

Recetor In-Car
XAV-AX5500/XAV-AX5550D



Utilize este manual se detetar problemas ou em caso de dúvida.

Nota: a imagem acima destina-se à região da América do Norte. O produto real pode variar consoante a região.

Primeiros passos

Guia de partes e comandos

[Unidade principal e Controlo remoto](#)

[Apresentações de ecrã](#)

[Efetuar as definições iniciais](#)

Preparar um dispositivo BLUETOOTH

[Preparar um dispositivo Bluetooth®](#)

[Emparelhar e ligar a um dispositivo BLUETOOTH](#)

[Ligar a um dispositivo BLUETOOTH emparelhado](#)

[A ligar a Câmera traseira](#)

Rádio

Ouvir rádio

- [Ouvir rádio](#)
- [Sintonização](#)
- [Utilizar funções da opção de rádio](#)

Ouvir rádio SiriusXM (XAV-AX5500(UC))

- [Ouvir rádio SiriusXM](#)
- [Sintonizar canais para SiriusXM](#)
- [Sintonizar o canal inserindo o número de canal](#)
- [Sintonizar o canal a partir da lista de canais ou lista de categorias](#)
- [Definir um controlo parental](#)
- [Utilizar funções da opção SXM](#)

Ouvir rádio DAB/DAB+ (XAV-AX5550D(EUR))

- [Ouvir rádio DAB/DAB+](#)
- [Pesquisar uma estação por grupo de estações](#)
- [Pesquisar uma estação por nome da estação](#)
- [Utilizar funções da opção DAB](#)

Reprodução

Reproduzir um dispositivo USB

- [Reproduzir um dispositivo USB](#)
- [USB Port 1 e USB Port 2](#)

[Reproduzir um dispositivo BLUETOOTH](#)

Pesquisar e reproduzir faixas

- [Repetir reprodução e Reprodução aleatória](#)
- [Pesquisar um ficheiro a partir do ecrã da lista](#)

[Outras definições durante a reprodução](#)

Chamadas mãos-livres

[Preparar um telemóvel](#)

[Receber uma chamada](#)

[Efetuar uma chamada](#)

[Operações disponíveis durante uma chamada](#)

Funções úteis

[Apple CarPlay](#)

[Android Auto™](#)

[WebLink™](#)

[Utilizar o comando de gestos](#)

Definições

[Operação de definição básica](#)

[Definições gerais \(Geral\)](#)

[Definições de som \(Som\)](#)

[Definições visuais \(Visual\)](#)

[BLUETOOTH Definições \(Bluetooth\)](#)

Informações adicionais

[Cancelar o modo de demonstração](#)

[Atualizar o firmware](#)

[Precauções](#)

[Formatos suportados para reprodução USB](#)

[Sobre iPhone](#)

[Aviso sobre a licença](#)

[Manutenção](#)

[Especificações](#)

[Direitos de autor](#)

Resolução de problemas

[Resolução de problemas](#)

Geral

— [Sem sinal sonoro.](#)

— [O fusível fundiu./A unidade faz um ruído quando a posição da ignição é comutada.](#)

— [O ecrã desaparece de/não aparece no monitor.](#)

— [Os itens de menu não podem ser selecionados.](#)

— [As funções USB não funcionam corretamente.](#)

[A unidade não pode ser utilizada.](#)

[O relógio definido automaticamente não é exato.](#)

Ecrã tátil

[O ecrã tátil não reage corretamente ao seu toque.](#)

[Multitoque não é reconhecido.](#)

Rádio

[A receção de rádio é fraca./Ocorre ruído de estática.](#)

[Não é possível obter receção para as estações. \(XAV-AX5500\(E\)/XAV-AX5500\(E17\)/XAV-AX5500\(IN\)\).](#)

RDS

[PTY apresenta \[PTY Não Encontrado\].](#)

[Seek começa após alguns segundos a ouvir. \(XAV-AX5550D\(EUR\)\).](#)

[Não existem anúncios de trânsito. \(XAV-AX5550D\(EUR\)\).](#)

Rádio DAB/DAB+ (XAV-AX5550D(EUR))

[Não é possível obter receção para as estações.](#)

[Sem anúncios de trânsito.](#)

Imagem

[Não existe qualquer imagem/ocorre ruído de imagem.](#)

[A imagem não cabe no ecrã.](#)

Som

[Não existe som/o som salta/o som quebra.](#)

[O som é barulhento.](#)

Reprodução USB

[Os itens não podem ser reproduzidos.](#)

[O dispositivo USB demora mais tempo a reproduzir.](#)

[Os ficheiros de áudio não podem ser reproduzidos.](#)

[As operações não podem ser efetuadas.](#)

BLUETOOTH

[O outro dispositivo BLUETOOTH não consegue detetar esta unidade.](#)

[A ligação não é possível.](#)

[O nome do dispositivo detetado não aparece.](#)

- [Sem tom de toque.](#)
- [O volume da voz do falante é baixo.](#)
- [A outra pessoa diz que o volume está demasiado baixo ou alto.](#)
- [Ocorre eco ou ruído durante as conversas ao telefone.](#)
- [A qualidade do som do telefone é fraca.](#)
- [O volume do dispositivo BLUETOOTH ligado é baixo ou alto.](#)
- [O som salta durante a transmissão de áudio ou a ligação BLUETOOTH falha.](#)
- [O dispositivo BLUETOOTH ligado não pode ser controlado durante a transmissão de áudio.](#)
- [Algumas funções não funcionam.](#)
- [Uma chamada é atendida acidentalmente.](#)
- [Falha de emparelhamento devido a tempo limite.](#)
- [Não é possível emparelhar.](#)
- [A função BLUETOOTH não pode ser utilizada.](#)
- [Não é emitido qualquer som dos altifalantes do veículo durante uma chamada mãos-livres.](#)

Sintonizador de veículo SiriusXM Connect (XAV-AX5500(UC))

- [Um canal adulto não está bloqueado apesar de ter sido efetuada uma definição de controlo parental.](#)

Apple CarPlay

- [O ícone Apple CarPlay não aparece no ecrã HOME.](#)

Android Auto

- [O ícone Android Auto não aparece no ecrã HOME.](#)

WebLink™

- [WebLink™ não pode ser utilizado.](#)
- [Não existe som./O som está baixo.](#)

Mensagens

- [Geral](#)
- [BLUETOOTH](#)
- [Sintonizador de veículo SiriusXM Connect \(XAV-AX5500\(UC\)\)](#)
- [WebLink™](#)
- [Rádio DAB \(XAV-AX5550D\(EUR\)\)](#)

[Websites de apoio ao cliente](#)

Recetor In-Car
XAV-AX5500/XAV-AX550D

Unidade principal e Controlo remoto

Unidade principal

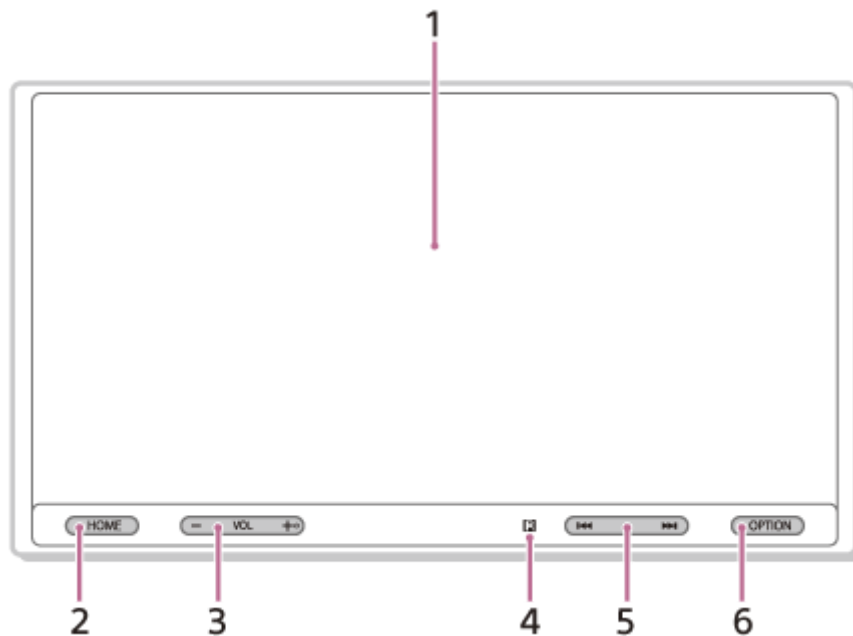

O botão VOL (volume) + tem um ponto tátil.

Controlo remoto RM-X170 (XAV-AX5500(UC)/XAV-AX5500(E)/XAV-AX5500(E17)/XAV-AX5500(IN))

O controlo remoto pode ser utilizado para controlar os comandos de áudio. Para as operações do menu, utilize o ecrã tátil.

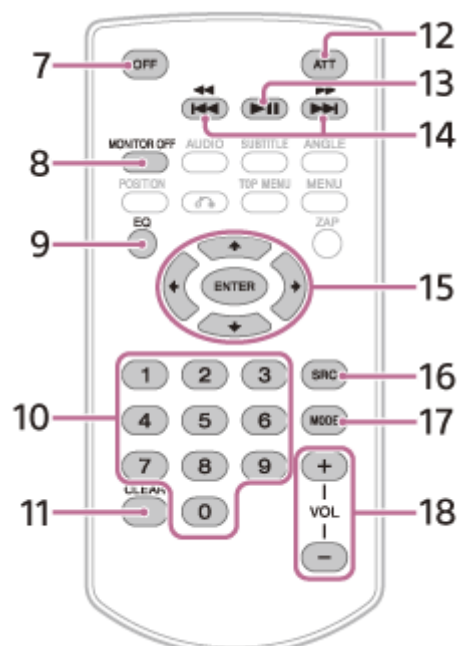

Nota

- Os botões brancos na ilustração não são suportados.

Remova a película de isolamento antes da utilização.

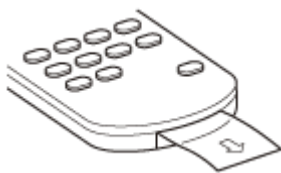

1. Visor/ecrã tátil

2. HOME

Apresenta o ecrã HOME.

● ATT (atenuar)

Prima continuamente durante 1 segundo para atenuar o som.

Para cancelar, prima nova e continuamente ou prima VOL +.

3. VOL (volume) +/-

4. Recetor para o controlo remoto

5. ◀◀ / ▶▶ (anterior/seguinte)

Funciona de forma diferente consoante a fonte selecionada:

Sintonizador: selecione uma estação predefinida.

SiriusXM: selecione um canal predefinido. (XAV-AX5500(UC))

DAB+: selecione uma estação predefinida. (XAV-AX5550D(EUR))

USB: mova para o ficheiro anterior/seguinte.

Áudio BT: mova para o ficheiro anterior/seguinte.

Prima continuamente para:

Sintonizador: sintonize automaticamente uma estação (SEEK+/SEEK-).

DAB+: selecione uma estação (quando [Seek por] está definido para [A-Z])/pesquise uma estação (quando [Seek por] está definido para [Estação Gp]). (XAV-AX5550D(EUR))

USB: recuo rápido/avanço rápido.

Áudio BT: recuo rápido/avanço rápido.

6. OPTION

Apresenta o ecrã OPTION.

● VOICE

Prima continuamente para ativar a função de comando de voz para Apple CarPlay e Android Auto.

7. OFF

Desliga a fonte.

8. MONITOR OFF

Desliga o monitor.

Para voltar a ligar, prima novamente.

9. EQ (equalizador)

Seleciona uma curva de equalizador.

10. Botões numéricos (0 a 9)

11. CLEAR

12. ATT (atenuar)

Atenua o som. Prima novamente para cancelar a atenuação.

13. ▶|| (reproduzir/pausar)

14. ◀◀ / ▶▶ (anterior/seguinte)

◀◀ / ▶▶ (recuo rápido/avanço rápido)

Funciona de forma diferente consoante a fonte selecionada:

Sintonizador: selecione uma estação predefinida.

SiriusXM: selecione um canal predefinido. (XAV-AX5500(UC))

DAB+: selecione uma estação predefinida. (XAV-AX5550D(EUR))

USB: mova para o ficheiro anterior/seguinte.

Áudio BT: mova para o ficheiro anterior/seguinte.

Prima continuamente para:

Sintonizador: sintonize automaticamente uma estação (SEEK+/SEEK-).

DAB+: selecione uma estação (quando [Seek por] está definido para [A-Z])/pesquise uma estação (quando [Seek por] está definido para [Estação Gp]). (XAV-AX5550D(EUR))

USB: recuo rápido/avanço rápido.

Áudio BT: recuo rápido/avanço rápido.

15. ← / ↑ / ↓ / → (esquerda/cima/baixo/direita)

Funciona de forma diferente consoante a fonte selecionada.

Sintonizador: seleccione uma estação predefinida ou sintonize automaticamente uma estação.

SiriusXM: seleccione um canal predefinido ou mova para o canal anterior/seguinte. (XAV-AX5500(UC))

USB: seleccione uma pasta ou mova para o ficheiro anterior/seguinte.

ENTER

Acede ao item selecionado.

16. SRC (fonte)

Muda a fonte. Sempre que premir este botão, é apresentada uma fonte selecionável numa pop-up no ecrã atual.

17. MODE

Seleciona a banda de rádio.

18. VOL (volume) +/-

Tópico relacionado

- [Apresentações de ecrã](#)

Recetor In-Car
XAV-AX5500/XAV-AX5550D

Apresentações de ecrã

Ecrã de reprodução:

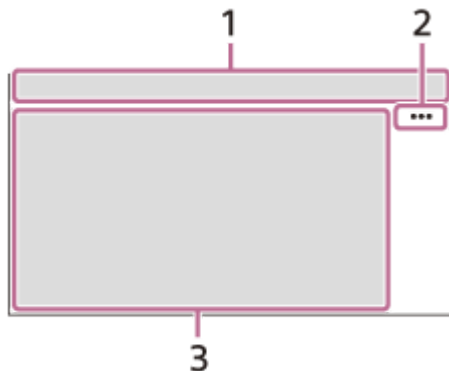

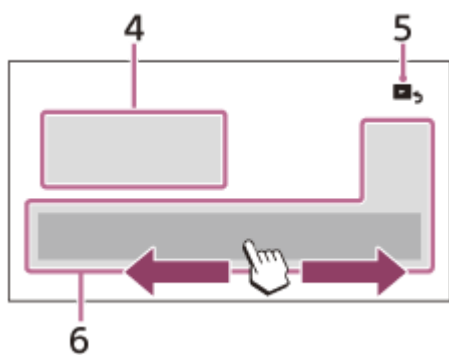

Ecrã HOME:



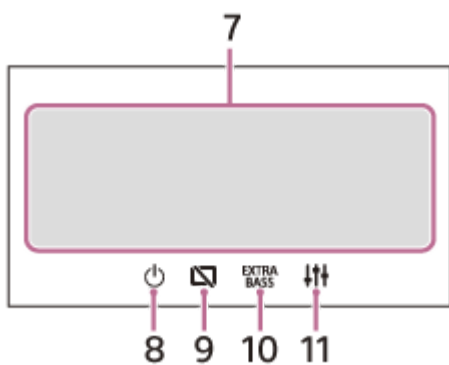







Ecrã OPTION:



1. Indicação do estado

Ícone no ecrã	Descrição
 ATT (atenuar)	Acende quando o som é atenuado.
 AF (Frequências alternativas)	Acende quando AF (Frequências alternativas) está disponível. (XAV-AX5550D(EUR))

Ícone no ecrã	Descrição
 (Anúncio de trânsito)	Acende-se quando as atuais informações de trânsito (TA: Anúncio de trânsito) estão disponíveis. (XAV-AX5550D(EUR))
 (Anúncio DAB)	Acende quando está disponível um anúncio DAB. (XAV-AX5550D(EUR))
 (DAB)	Indica o estado da força do sinal do rádio DAB. (XAV-AX5550D(EUR))
 (SiriusXM)	Indica o estado da força do sinal do sintonizador de veículo SiriusXM Connect ligado. (XAV-AX5500(UC))
 (BLUETOOTH)	Acende quando o sinal BLUETOOTH está ligado. Pisca quando a ligação está em curso.
 (áudio)	Acende-se quando o dispositivo de áudio é reproduzível ativando A2DP (Advanced Audio Distribution Profile).
 (telemóvel)	Acende-se quando a chamada mãos-livres está disponível ativando HFP (Handsfree Profile).
 (antena)	Indica o estado da força do sinal do telemóvel ligado.
 (bateria)	Indica o estado da bateria restante do telemóvel ligado.

2. ●●● (opção de fonte)

Abre o menu de opção de fonte. Os itens disponíveis diferem consoante a fonte.

3. Área específica à aplicação

Apresenta comandos/indicações de reprodução ou mostra o estado da unidade. Os itens apresentados diferem consoante a fonte.

4. Relógio

Apresenta a hora definida na definição Data/Hora.

5. 🏠 (regressar ao ecrã de reprodução)

Muda do ecrã HOME para o ecrã de reprodução.





6. Teclas de seleção de fontes e definições

Muda a fonte ou efetua várias definições.

Deslize o dedo para selecionar o ícone de definição e outros ícones.

Toque no ícone de fonte que pretende selecionar.

Ícone no ecrã	Nome
	Android Auto*
	Apple CarPlay*
	Sintonizador
	DAB+ (XAV-AX5550D(EUR))
	SXM (XAV-AX5500(UC))
	Áudio BT
	Telefone

Ícone no ecrã	Nome
	USB port 1
	WebLink
	USB port 2
	Câmara Tras.
	Ajustes

* Poderá não estar disponível no seu país ou região.

7. Teclas de seleção do som

Muda o som.

8. (espera)

Coloca a unidade no modo de espera (O carregamento USB ainda está disponível). Para retomar, prima quaisquer botões.

9. (monitor desligado)

Desliga o monitor. Quando o monitor é desligado, toque em qualquer parte do ecrã para voltar a ligá-lo.

10. (EXTRA BASS)

Muda a definição EXTRA BASS.

11. (EQ10/Subwoofer)

Muda a definição EQ10/Subwoofer.

Tópico relacionado

- [Definições gerais \(Geral\)](#)
- [Definições de som \(Som\)](#)

Recetor In-Car
XAV-AX5500/XAV-AX5550D

Efetuar as definições iniciais

Necessita de efetuar as definições iniciais antes de utilizar a unidade pela primeira vez, após substituir a bateria do veículo ou alterar as ligações.

Se o ecrã das definições iniciais não aparecer quando liga a unidade, efetue a reposição de fábrica para iniciar a unidade.

- 1** Toque em [Idioma], de seguida, defina o idioma do ecrã.
- 2** Toque repetidamente em [Demonstração] para selecionar [DESLIGADO] para desativar o modo de demonstração.
- 3** Toque em [Definir data/hora], de seguida, defina a data e hora.
- 4** Após definir a data e hora, toque em [OK].
XAV-AX5500(E)/XAV-AX5500(E17)/XAV-AX5500(IN): avance para o passo 5.
XAV-AX5500(UC)/XAV-AX5550D(EUR): salte para o passo 6.
- 5** Toque em [Passos de sintonização], de seguida, defina o passo de sintonização FM/AM. (XAV-AX5500(E)/XAV-AX5500(E17)/XAV-AX5500(IN))
- 6** Para regressar ao ecrã anterior, toque em  (voltar), de seguida, toque em [OK].
Aparece a precaução de arranque.
- 7** Leia a precaução de arranque, de seguida, se aceitar todas as condições, toque em [Fechar].
A definição está concluída.

Esta definição pode ser ainda mais configurada no menu de definições.

Tópico relacionado

- [Definições gerais \(Geral\)](#)
- [Definições de som \(Som\)](#)
- [Definições visuais \(Visual\)](#)
- [BLUETOOTH Definições \(Bluetooth\)](#)

Recetor In-Car
XAV-AX5500/XAV-AX5550D

Preparar um dispositivo Bluetooth®

Pode desfrutar de música ou efetuar uma chamada mãos-livres dependendo do dispositivo compatível BLUETOOTH, tal como smartphones, telemóveis e dispositivos de áudio (doravante “dispositivo BLUETOOTH” se não for especificado o contrário). Para mais informações sobre a ligação, consulte as instruções de funcionamento fornecidas com o dispositivo. Antes de ligar o dispositivo, reduza o volume desta unidade; caso contrário, poderá resultar num som alto.

Tópico relacionado

- [Emparelhar e ligar a um dispositivo BLUETOOTH](#)
- [Ligar a um dispositivo BLUETOOTH emparelhado](#)

Recetor In-Car
XAV-AX5500/XAV-AX5550D

Emparelhar e ligar a um dispositivo BLUETOOTH

Ao ligar um dispositivo BLUETOOTH pela primeira vez, é necessário um registo mútuo (denominado “emparelhamento”). O emparelhamento permite que esta unidade e outros dispositivos se detetem.

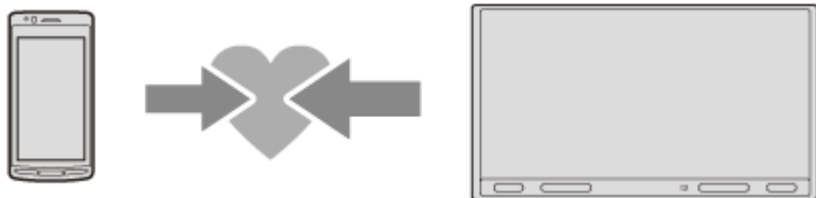

1 Coloque o dispositivo BLUETOOTH a 1 m desta unidade.

2 Prima HOME, de seguida, toque em [Ajustes].

3 Toque em [Bluetooth].

4 Toque em [Conexão Bluetooth], de seguida, toque em [LIGADO].

O sinal BLUETOOTH é ligado e (BLUETOOTH) acende na barra de estado da unidade.

5 Toque em [Emparelh.].

(BLUETOOTH) pisca enquanto a unidade está no modo de espera de emparelhamento.

6 Efetue o emparelhamento no dispositivo BLUETOOTH para que detete esta unidade.

7 Selecione o nome do seu modelo, mostrado no ecrã do dispositivo BLUETOOTH.

Repita a partir do passo 5 se o nome do seu modelo não aparecer.

Se aparecer o ecrã de confirmação da ligação, utilize o dispositivo BLUETOOTH para aprovar a ligação, de seguida, toque em [OK] na unidade e/ou no dispositivo BLUETOOTH.

8 Se a introdução da palavra-chave* for necessária no dispositivo BLUETOOTH, insira [0000].

Quando o emparelhamento é efetuado, (BLUETOOTH) permanece aceso.

* A palavra-chave poderá ser denominada “Código”, “Código PIN”, “Número PIN” ou “Palavra-passe”, etc., dependendo do dispositivo BLUETOOTH.

9 Selecione esta unidade no dispositivo BLUETOOTH para estabelecer a ligação BLUETOOTH.

(telemóvel) ou (áudio) acende-se quando a ligação é efetuada.

Nota

- A unidade só pode ser ligada com um dispositivo BLUETOOTH de cada vez.
- Para desligar a ligação BLUETOOTH, desligue a ligação da unidade ou do dispositivo BLUETOOTH.

- O emparelhamento BLUETOOTH não é possível enquanto Apple CarPlay ou Android Auto está em funcionamento.

5-010-464-41(1) Copyright 2020 Sony Corporation

Recetor In-Car
XAV-AX5500/XAV-AX5550D

Ligar a um dispositivo BLUETOOTH emparelhado

Para utilizar um dispositivo emparelhado, é necessária a ligação a esta unidade. Alguns dispositivos emparelhados vão ligar automaticamente.



- 1 **Prima HOME, de seguida, toque em [Ajustes].**
- 2 **Toque em [Bluetooth].**
- 3 **Toque em [Conexão Bluetooth], de seguida, toque em [LIGADO].**
Certifique-se de que (BLUETOOTH) se acende na barra de estado da unidade.
- 4 **Ative a função BLUETOOTH no dispositivo BLUETOOTH.**
- 5 **Utilize o dispositivo BLUETOOTH para ligar a esta unidade.**
 (telemóvel) ou (áudio) acende-se na barra de estado.

Ligar o último dispositivo ligado a partir desta unidade

Quando a ignição é ligada com o sinal BLUETOOTH ativado, esta unidade pesquisa o último dispositivo BLUETOOTH ligado e a ligação é automaticamente estabelecida.

Nota

- Ao transmitir áudio BLUETOOTH, não pode ligar ao telemóvel a partir desta unidade. Em vez disso, ligue a esta unidade a partir do telemóvel.

Captar a sua voz durante a chamada mãos-livres

Necessita de instalar o microfone (fornecido).

Recetor In-Car
XAV-AX5500/XAV-AX5550D

A ligar a Câmera traseira

Ao ligar a câmara de visão traseira ao terminal CAMERA IN, pode apresentar a imagem da câmara de visão traseira.

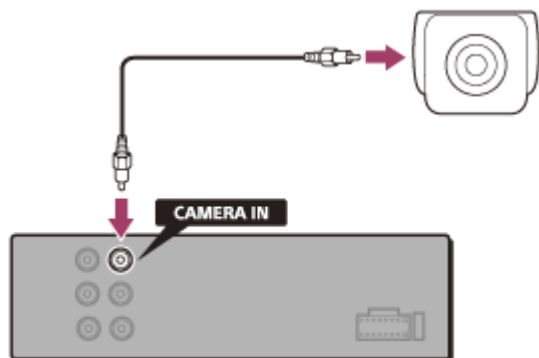

Apresentar a imagem da câmara de visão traseira

Prima HOME, de seguida, toque em [Câmara Tras.].

Recetor In-Car
XAV-AX5500/XAV-AX5550D

Ouvir rádio

Prima HOME, de seguida, toque em [Sintonizador].

Comandos/indicações de receção

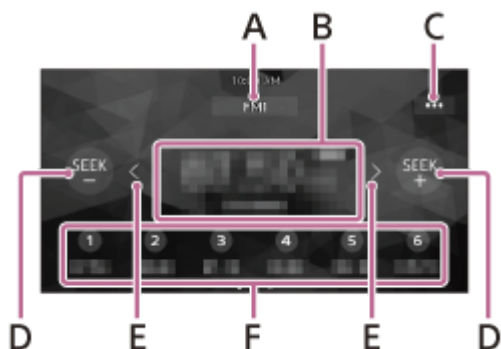

A. Banda atual

Mude a banda (FM1, FM2, FM3, AM1 ou AM2).

B. Frequência atual, nome do serviço do programa*, indicação RDS (Radio Data System)*

* Apenas disponível durante a receção RDS.

C. ●●● (opção de rádio)

Abra o menu de opção de rádio.

D. SEEK – /SEEK+

Sintonize automaticamente.

E. < / > (esquerda/direita)

Sintonize manualmente.

Toque continuamente para saltar frequências continuamente.

F. Números predefinidos

Selecione uma estação predefinida. Deslize para a direita/esquerda para mostrar as outras estações predefinidas.

Toque continuamente para armazenar a frequência atual nessa predefinição.

Recetor In-Car
XAV-AX5500/XAV-AX5550D

Sintonização

1 Selecione a banda pretendida (FM1, FM2, FM3, AM1 ou AM2).

2 Efetue a sintonização.

Sintonizar automaticamente

Toque em SEEK-/SEEK+.

A procura para quando a unidade obtém receção de uma estação.

Sintonizar manualmente

Toque continuamente </> (esquerda/direita) para localizar a frequência aproximada, de seguida, toque em </> (esquerda/direita) repetidamente para ajustar finamente a frequência pretendida.

Memorizar manualmente

Durante a receção da estação que pretende memorizar, toque continuamente no número predefinido pretendido.

Receção de estações memorizadas

Selecione a banda, de seguida, toque no número predefinido pretendido.

Tópico relacionado

- [Ouvir rádio](#)

Recetor In-Car
XAV-AX5500/XAV-AX5550D

Utilizar funções da opção de rádio

As funções seguintes estão disponíveis tocando em **...** (opção) no canto superior direito do ecrã.



[BTM (Memória de melhor sintonia)]

Memoriza estações por ordem de frequência nos números predefinidos. Podem ser memorizadas 18 estações para FM e 12 estações para AM como estações predefinidas.

[AF] (XAV-AX5550D(EUR))

Seleciona [LIGADO] para voltar a sintonizar a estação no sinal mais forte numa rede.
(Apenas disponível durante a receção FM.)

[TA] (XAV-AX5550D(EUR))

Seleciona [LIGADO] para receber atuais informações ou programas de trânsito (TP), se disponíveis.
(Apenas disponível durante a receção FM.)

[Regional] (XAV-AX5550D(EUR))

Seleciona [LIGADO] para se manter na estação que está a receber enquanto a função AF está definida para ligada. Se sair da área de receção do programa regional, selecione [DESLIGADO]. Esta função não funciona no Reino Unido e algumas outras áreas.

(Apenas disponível durante a receção FM.)

[PTY]

Seleciona um tipo de programa da lista PTY para pesquisar uma estação que transmita o tipo de programa selecionado.
(Apenas disponível durante a receção FM.)

Receção de anúncios de emergência (XAV-AX5550D(EUR))

Com a função AF ou TA ligada, os anúncios de emergência vão interromper automaticamente a fonte atualmente selecionada.

Tópico relacionado

- [Ouvir rádio](#)

Recetor In-Car
XAV-AX5500/XAV-AX5550D

Ouvir rádio SiriusXM

Prima HOME, de seguida, toque em [SXM].

Ativar a sua subscrição SiriusXM

Apenas SiriusXM fornece mais do que adora ouvir, tudo num só lugar. Desfrute de mais de 140 canais, incluindo música sem anúncios, mais os melhores desportos, notícias, conversas, comédia e entretenimento. Bem-vindo ao mundo da rádio satélite. Um Sintonizador de veículo SiriusXM Connect e Subscrição são necessários. Para mais informações, visite

www.siriusxm.com

Após instalar o seu Sintonizador de veículo SiriusXM Connect e a antena, prima HOME, de seguida, toque em [SXM]. Deve conseguir ouvir o canal de pré-visualização SiriusXM no Canal 1. Após verificar que consegue ouvir o canal de pré-visualização, selecione Canal 0 para encontrar a ID de rádio do rádio. Além disso, a ID de rádio situada na parte inferior do Sintonizador de veículo SiriusXM Connect e respetiva embalagem. Necessita deste número para ativar a sua subscrição. Anote o número para referência.

Nota

- A ID de rádio SiriusXM não inclui as letras I, O, S ou F.

Para apresentar a ID do rádio SiriusXM

1. Prima HOME, de seguida, toque em [SXM].
2. Toque em ●●● (opção), de seguida, selecione [Seleção direta de canal].
3. Entrada [000], de seguida, toque em [OK].

Nos EUA, pode ativar online ou ligando para o Apoio ao ouvinte SiriusXM:

- Online: visite www.siriusxm.com/activatenow
- Telefone: Ligue para 1-866-635-2349

No Canadá, pode ativar online ou ligando para o Apoio ao ouvinte SiriusXM:

- Online: visite www.siriusxm.ca/activatexm
- Telefone: Ligue para 1-877-438-9677

Como parte do processo de ativação, os satélites SiriusXM vão enviar uma mensagem de ativação para o seu rádio. Quando o rádio deteta que o rádio recebeu a mensagem de ativação, o seu rádio vai apresentar: [Inscrição atualizada. Pressione Inserir para continuar.]. Uma vez subscrito, pode sintonizar canais no plano de subscrição.

Nota

- Normalmente, o processo de ativação demora 10 a 15 minutos, mas pode demorar até uma hora.
- O seu rádio terá de ser ligado e obter receção do sinal SiriusXM para receber a mensagem de ativação.

Recetor In-Car
XAV-AX5500/XAV-AX5550D

Sintonizar canais para SiriusXM

Comandos/indicações de recepção

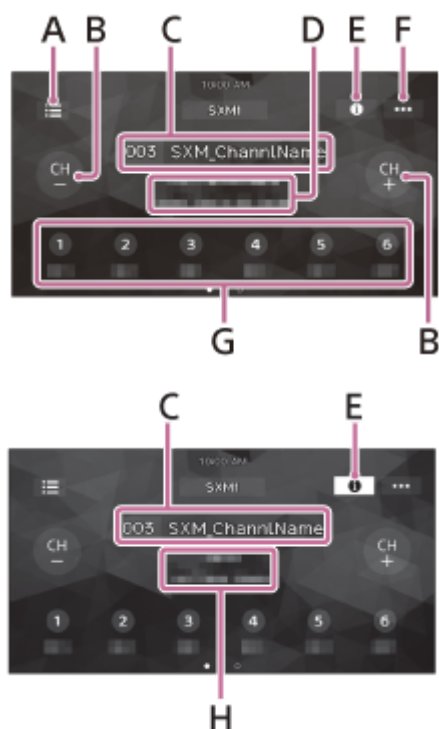

A. ☰ (lista)

Abra a lista de canais ou lista de categorias.

B. CH- (canal anterior)/CH+ (canal seguinte)

Selecione o canal.

C. Número do canal, nome do canal

D. Nome do artista, título da música

E. ⓘ (informação)

Mude as informações do canal.

F. ☰ (opção SXM)

Abra o menu de opção SXM.

G. Números predefinidos

Selecione um canal predefinido. Deslize para a direita/esquerda para mostrar os outros canais predefinidos. Toque continuamente para memorizar o canal atual nessa predefinição.

H. Nome da categoria, informações do conteúdo

Recetor In-Car
XAV-AX5500/XAV-AX5550D

Sintonizar o canal inserindo o número de canal

- 1** Toque na área com o número de canal e o nome de canal no ecrã do rádio SiriusXM.



Em alternativa, prima ENTER no controlo remoto.

- 2** Insira o número do canal, de seguida, toque em [OK].

Em alternativa, insira os botões numéricos (0 a 9) e prima ENTER no controlo remoto.

Tópico relacionado

- [Sintonizar canais para SiriusXM](#)

Recetor In-Car
XAV-AX5500/XAV-AX5550D

Sintonizar o canal a partir da lista de canais ou lista de categorias

- 1 **Toque em  (lista) no ecrã do rádio SiriusXM.**



Aparece a lista de categorias.

- 2 **Toque na categoria pretendida.**

Para sintonizar a partir da lista de canais, toque em [All Channels].

- 3 **Toque no canal pretendido.**

Recetor In-Car
XAV-AX5500/XAV-AX5550D

Definir um controlo parental

A funcionalidade de controlo parental permite limitar o acesso aos canais SiriusXM com conteúdo adulto. Quando ativado, a funcionalidade de controlo parental exige inserir um código para sintonizar os canais bloqueados. As informações sobre definir o código e bloquear canais podem ser encontradas abaixo.

- 1 **Toque em **•••** (opção) no ecrã do rádio SiriusXM, de seguida, toque em [Controle parental].**



Aparece o ecrã de introdução do código.

- 2 **Insira o código de 4 dígitos tocando nas teclas numéricas, de seguida, toque em [OK].**

Aparece o ecrã de confirmação do código.

- 3 **Insira novamente o código de 4 dígitos, de seguida, toque em [OK].**

É aplicado o controlo parental e os canais são bloqueados.

Desbloquear os canais/Bloquear novamente os canais

1. Toque em **•••** (opção), de seguida, toque em [Controle parental].
Aparece o ecrã de introdução do código.
2. Insira o código de 4 dígitos tocando nas teclas numéricas, de seguida, toque em [OK].

Alterar o código

1. Toque em **•••** (opção), toque em [Alteração do código], de seguida, insira o código atual.
2. Insira o seu novo código, de seguida, toque em [OK].
Aparece o ecrã de confirmação do código.
3. Insira novamente o seu novo código, de seguida, toque em [OK].

Recetor In-Car
XAV-AX5500/XAV-AX5550D

Utilizar funções da opção SXM

As funções seguintes estão disponíveis tocando em **•••** (opção) no ecrã do rádio SiriusXM.



[Seleção direta de canal]

Sintoniza o canal pretendido inserindo diretamente o número do canal.

[Controle parental]

Liga ou desliga o bloqueio parental.

[Alteração do código]

Muda o código para a funcionalidade Controle parental.

Recetor In-Car
XAV-AX5500/XAV-AX5550D

Ouvir rádio DAB/DAB+

Prima HOME, de seguida, toque em [DAB+].

Sugestão

- Defina [Alimentação da antena] para [LIGADO] (predefinição) ou [DESLIGADO] dependendo do tipo de antena DAB (não fornecida).
- Quando [DAB+] é selecionado pela primeira vez após efetuar a reposição de fábrica, a sintonização automática inicia automaticamente. Permita a conclusão da sintonização automática. (Se interrompida, a sintonização automática vai reiniciar da próxima vez que selecionar [DAB+].) Se nenhuma estação DAB for memorizada através de sintonização automática, sintonize tocando em [Auto Tune] de  (lista).

Comandos/indicações de receção

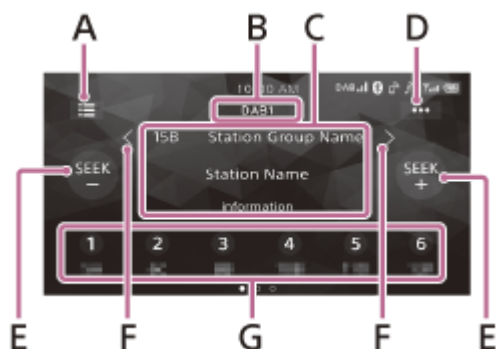

A. (lista)

Abra a lista de estações.

B. Banda atual

Mude a banda (DAB1, DAB2 ou DAB3).

C. Nome do grupo de estações, nome da estação

D. (opções DAB)

Abra o menu Opções DAB.

E. SEEK-/SEEK+

Pesquise estações.

F. (esquerda/direita)

Pesquise grupos de estações.

(Disponível apenas quando [Seek por] está definido para [Estação Gp].)

G. Números predefinidos

Selecione uma estação predefinida. Deslize para a direita/esquerda para mostrar as outras estações predefinidas.

Toque continuamente para armazenar a estação atual nessa predefinição.

Tópico relacionado

- [Utilizar funções da opção DAB](#)

Recetor In-Car
XAV-AX5500/XAV-AX5550D

Pesquisar uma estação por grupo de estações

Antes do funcionamento, defina [Seek por] para [Estação Gp] para pesquisar por grupos de estações.

1 Toque em SEEK+/- para pesquisar uma estação.

A procura para quando a unidade obtém receção de uma estação. Pesquise até obter receção da estação pretendida.

Pesquisar um grupo de estações

Toque continuamente </> (esquerda/direita) para pesquisar um grupo de estações e solte quando for apresentado o grupo de estações pretendido.

Memorizar manualmente uma estação

Durante a receção da estação que pretende memorizar, toque continuamente no número predefinido pretendido.

Receção de estações memorizadas

Toque no número predefinido pretendido.

Tópico relacionado

- [Utilizar funções da opção DAB](#)

Recetor In-Car
XAV-AX5500/XAV-AX5550D

Pesquisar uma estação por nome da estação

Antes do funcionamento, defina [Seek por] para [A-Z] para pesquisar por nome de estação.

1 Toque em  (lista).

Aparece a lista de estações.

2 Toque na estação pretendida.

Pesquisar a partir do ecrã de reprodução

Toque em SEEK+/- para comutar para a estação anterior/seguinte.

Atualizar a lista de estações

Toque em , de seguida, toque em [Auto Tune].

Tópico relacionado

- [Utilizar funções da opção DAB](#)

Recetor In-Car
XAV-AX5500/XAV-AX5550D

Utilizar funções da opção DAB

As funções seguintes estão disponíveis tocando em **...** (opção) no ecrã de rádio DAB/DAB+.



[Seek por]

Define o modo de pesquisa por estações: [A-Z] (pesquisar por nome de estação), [Estação Gp] (pesquisar por grupo de estações).

[Announce]

Ativa anúncios DAB interrompendo a fonte atualmente selecionada: [LIGADO], [DESLIGADO].
Durante um anúncio DAB, o volume é ajustado para o nível definido para TA em RDS.

[Soft Link]

Pesquisa e sintoniza automaticamente o mesmo programa ou semelhante quando o sinal do programa atual é demasiado fraco para receção: [LIGADO], [DESLIGADO].
“Hard Link” segue o mesmo programa e “Soft Link” segue um programa semelhante.

Soft Link	DAB/FM
DESLIGADO	Apenas Hard Link
LIGADO	Hard Link/Soft Link

[Informações]

Apresenta o nome do grupo de estações atualmente selecionado, tipo PTY da estação, etc.

[Alimentação da antena]

Fornece alimentação ao terminal de entrada da antena DAB: [LIGADO], [DESLIGADO].

Tópico relacionado

- [Utilizar funções da opção de rádio](#)



Recetor In-Car
XAV-AX5500/XAV-AX5550D

Reproduzir um dispositivo USB

Podem ser utilizados dispositivos tipo MSC (Mass Storage Class) USB ^{*1} em conformidade com a norma USB. Os dispositivos do tipo MTP (Media Transfer Protocol) USB ^{*1} ^{*2} só podem ser utilizados quando ligados à USB port 2.

^{*1} por exemplo, uma unidade USB, leitor multimédia digital, telefone Android™

^{*2} Alguns leitores multimédia digitais ou telefones Android poderão necessitar de definir para o modo MTP.

Nota

- Para mais informações sobre a compatibilidade do seu dispositivo USB, visite o website de assistência.
- Verifique os formatos de ficheiros suportados para reprodução USB.

- 1 Reduza o volume na unidade.**
- 2 Ligue o dispositivo USB à USB port 1 ou USB port 2.**
- 3 Prima HOME, de seguida, toque em [USB port 1] ou [USB port 2].**
A reprodução inicia.

Remover o dispositivo USB

Desligue a unidade ou desligue o interruptor de ignição ACC, de seguida, remova a dispositivo USB.

Tópico relacionado

- [Formatos suportados para reprodução USB](#)
- [Websites de apoio ao cliente](#)

Recetor In-Car
XAV-AX5500/XAV-AX5550D

USB Port 1 e USB Port 2

Ao ligar os dispositivos USB, seleccione a USB port 1 ou a USB port 2 de acordo com as funcionalidades a utilizar.

USB port 1

- Apple CarPlay
- Android Auto
- WebLink™
- Sistema de ficheiros
 - FAT12
 - FAT16
 - FAT32
 - exFAT
- Formato de áudio reproduzível
 - MP3
 - WMA
 - FLAC
 - WAV
 - AAC
- Formato de vídeo reproduzível
 - MPEG-4
 - WMV
 - MKV
 - Xvid
- Modo de ligação USB
 - MSC

USB port 2

- Sistema de ficheiros
 - FAT12
 - FAT16
 - FAT32
- Formato de áudio reproduzível
 - MP3
 - WMA
 - FLAC
- Modo de ligação USB
 - MSC
 - MTP

Recetor In-Car
XAV-AX5500/XAV-AX5550D

Reproduzir um dispositivo BLUETOOTH

Pode reproduzir conteúdos num dispositivo ligado que suporte BLUETOOTH A2DP (Advanced Audio Distribution Profile).



- 1 Estabeleça uma ligação BLUETOOTH com o dispositivo de áudio.
- 2 Prima HOME, de seguida, toque em [Áudio BT].
- 3 Utilize o dispositivo de áudio para iniciar a reprodução.

Nota

- Dependendo do dispositivo de áudio, as informações, tais como o título, número/duração da faixa e estado de reprodução poderão não ser apresentadas nesta unidade.
- Mesmo que a fonte seja alterada nesta unidade, a reprodução do dispositivo de áudio não para.
- O emparelhamento BLUETOOTH não é possível enquanto Apple CarPlay está em funcionamento.

Corresponder o nível de volume do dispositivo BLUETOOTH a outras fontes



Pode reduzir as diferenças no nível de volume entre esta unidade e o dispositivo BLUETOOTH:
Durante a reprodução, toque em ●●● (opção), de seguida, defina [Nível de entrada] entre -6 e +6.

Tópico relacionado

- [Ligar a um dispositivo BLUETOOTH emparelhado](#)

Recetor In-Car
XAV-AX5500/XAV-AX5550D

Repetir reprodução e Reprodução aleatória

- 1 Durante a reprodução, toque em  (repetir) ou  (aleatório) até aparecer o modo de reprodução pretendido.

A reprodução no modo de reprodução selecionado poderá demorar a iniciar.

Os modos de reprodução disponíveis variam dependendo da fonte de som selecionada e do dispositivo ligado.

Recetor In-Car
XAV-AX5500/XAV-AX5550D

Pesquisar um ficheiro a partir do ecrã da lista

1 Durante a reprodução USB, toque em (lista).

Aparece o ecrã da lista do item atualmente reproduzido.

Ao ligar o dispositivo USB à USB port 1, toque em  (áudio) ou  (vídeo) para listar por tipo de ficheiro.



2 Toque no item pretendido.

A reprodução inicia.

Nota

- Ao ligar o dispositivo USB à USB port 2,  (áudio) e  (vídeo) não aparecem.

Recetor In-Car
XAV-AX5500/XAV-AX5550D

Outras definições durante a reprodução

Ao ligar o dispositivo USB à USB port 1 e ao reproduzir um vídeo, estão disponíveis mais definições tocando em **•••** (opção).

Picture EQ

Ajusta a qualidade de imagem de acordo com as suas preferências: [Dinâmico], [Padrão], [Teatro], [Personalizado]. (disponível apenas quando o travão de estacionamento está aplicado.)

Proporção

Seleciona a proporção para o ecrã da unidade. (disponível apenas quando o travão de estacionamento está aplicado.)

Item	Descrição
Normal	Apresenta uma imagem 4:3 no tamanho original, com barras laterais para preencher o ecrã 16:9.
Zoom	Apresenta uma imagem 16:9 que foi convertida para um formato 4:3 letter box.
Cheio	Apresenta uma imagem 16:9 no tamanho original.
Legendas	Aumenta a imagem na horizontal, ao mesmo tempo que aplica legendas no ecrã.

Recetor In-Car
XAV-AX5500/XAV-AX5550D

Preparar um telemóvel

Para utilizar um telemóvel, ligue-o a esta unidade.



Nota

- As funções de chamadas mãos-livres não estão disponíveis quando a função Apple CarPlay ou Android Auto está ativada. Neste caso, utilize as funções de chamadas mãos-livres da aplicação.

Tópico relacionado

- [Preparar um dispositivo Bluetooth®](#)

Recetor In-Car
XAV-AX5500/XAV-AX5550D

Receber uma chamada

1 Toque em  (ligar) quando é recebida uma chamada.

O telefonema inicia.

Nota

- O tom de toque e a voz do falante são emitidos pelos altifalantes dianteiros. Para seleccionar os altifalantes para chamadas mãos-livres, prima HOME, de seguida, toque em [Ajustes] e seleccione [Som de ligação do telefone] em [Som].

Rejeitar/terminar uma chamada

Toque em  (terminar uma chamada).

Tópico relacionado

- [Preparar um telemóvel](#)

Recetor In-Car
XAV-AX5500/XAV-AX5550D

Efetuar uma chamada

- 1 Prima HOME, de seguida, toque em [Telefone].
- 2 Toque num dos ícones de chamada no ecrã do telefone BLUETOOTH.

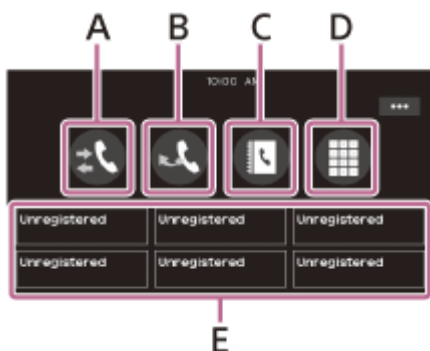

A. 🗨️ (registo de chamadas)*

Selecione um contacto a partir da lista do registo de chamadas. A unidade armazena as últimas 20 chamadas.

B. 📞 (remarcação)

Faça automaticamente uma chamada para o último contacto contactado.

C. 📁 (contactos)*

Selecione um contacto a partir da lista de nomes/lista de números. Para pesquisar o contacto pretendido por ordem alfabética a partir da lista de nomes, toque em 📄 (pesquisa alfabética).

D. 📞 (teclado)

Insira o número de telefone.

E. Favoritos (favoritos)

Selecione o contacto memorizado.

Para armazenar o contacto, consulte “Para adicionar números de telefone a Favoritos” abaixo.

* O telemóvel necessita de ser compatível com PBAP (Phone Book Access Profile).

- 3 Toque em 📞 (chamada).

O telefonema inicia.

Para adicionar números de telefone a Favoritos

Pode guardar até 6 contactos nos Favoritos.

1. No ecrã do telefone, toque em 📁 (contactos) e selecione um número de telefone que pretende guardar nos Favoritos.
Aparece o ecrã de confirmação.
2. Toque em [Adicionar aos favoritos].
3. Toque na predefinição pretendida nos Favoritos para guardar o número de telefone.
O contacto está armazenado nos Favoritos.

Tópico relacionado

- [Preparar um telemóvel](#)

Recetor In-Car
XAV-AX5500/XAV-AX5550D

Operações disponíveis durante uma chamada

Ajustar o volume do tom de toque

Prima VOL(volume) +/- ao receber uma chamada.

Ajustar o volume de voz do falante

Prima VOL(volume) +/- durante uma chamada.



Ajustar o volume para a outra parte (ajuste do ganho de microfone)

Durante uma chamada mãos-livres, toque em ●●● (opção), de seguida, defina [Ganho de MICROFONE] para [Alto], [Médio], ou [Baixo].

Reduzir o eco e ruído (modo de cancelamento de eco/ruído)

Durante uma chamada, toque em ●●● (opção), de seguida, defina [Qualidade de Voz] para [Modo 1] ou [Modo 2].

Comutar entre o modo mãos-livres e modo portátil

Durante uma chamada, toque em  ↔  (altifalante/telefone) para comutar o áudio do telefonema entre a unidade e o telemóvel.

Nota

- Dependendo do telemóvel, esta operação poderá não estar disponível.

Atender automaticamente uma chamada

Toque em ●●● (opção), de seguida, defina [Resposta Automática] para [LIGADO].

Recetor In-Car
XAV-AX5500/XAV-AX5550D

Apple CarPlay

Apple CarPlay permite utilizar o seu iPhone no veículo de uma forma que permite manter-se focado na estrada. (Disponível apenas quando o seu iPhone está ligado à USB port 1.)

Notas sobre a utilização de Apple CarPlay

- Verifique o website Apple CarPlay para as versões de iOS suportadas. Atualize para a versão de iOS mais recente antes de utilizar.
- Para mais informações sobre Apple CarPlay, consulte o manual fornecido com o seu iPhone ou visite o website Apple CarPlay.
- Uma vez que o GPS no seu iPhone é utilizado, coloque o seu iPhone num sítio onde possa receber facilmente um sinal GPS.

1 Ligue o seu iPhone à USB port 1.

Para ligar um iPhone, utilize um cabo de ligação USB para iPhone (não fornecido).

2 Prima HOME, de seguida, toque no ícone Apple CarPlay.

O ecrã do seu iPhone aparece no ecrã da unidade. Toque e controle as aplicações.

A utilização do logótipo Apple CarPlay significa que a interface de utilizador de um veículo cumpre as normas de desempenho Apple. A Apple não é responsável pelo funcionamento deste veículo nem pela conformidade com as normas de segurança e regulamentares.

Atente que a utilização deste produto com iPhone poderá afetar o desempenho sem fios.

Recetor In-Car
XAV-AX5500/XAV-AX5550D

Android Auto™

Android Auto alarga a plataforma Android ao carro de uma forma criada especificamente para condução. (Disponível apenas quando o seu telefone Android está ligado à USB port 1.)

Notas sobre a utilização de Android Auto

- Verifique o website Android Auto para as versões de OS suportadas. Atualize para a versão de OS mais recente antes de utilizar.
- O seu telefone Android necessita de ser compatível com Android Auto.
- Transfira a aplicação Android Auto em Google Play.
- Para mais informações sobre Android Auto, consulte o manual fornecido com o seu Android phone ou visite o website Android Auto.
- Uma vez que o GPS no seu telefone Android é utilizado, coloque o seu telefone Android num sítio onde possa receber facilmente um sinal GPS.
- Android Auto poderá não estar disponível no seu país ou região.

1 Ligue o seu telefone Android à USB port 1.

Para ligar um telefone Android, utilize um cabo de ligação adequado (não fornecido).

2 Prima HOME, de seguida, toque no ícone Android Auto.

A interface Android Auto será apresentada em ecrã inteiro no ecrã da unidade. Toque e controle as aplicações.

Recetor In-Car
XAV-AX5500/XAV-AX5550D

WebLink™

A aplicação "WebLink Host" permite desfrutar de "WebLink Apps", tais como um leitor de vídeo ou música no telefone iPhone/Android ligado.

(Disponível apenas quando o seu iPhone/telefone Android está ligado à USB port 1.)

Notas sobre a utilização de WebLink™

- Verifique o website WebLink™ para as versões de OS suportadas. Atualize para a versão de OS mais recente antes de utilizar.
- Para mais informações sobre os modelos compatíveis, consulte a lista de compatibilidade no seguinte website: <http://abaltatech.com/WL>
- Transfira a aplicação "WebLink Host" disponível em Google Play para o seu telefone Android e disponível na App Store para o seu iPhone.
- Poderá ser necessária uma ligação de rede ao configurar definições, tal como durante a configuração inicial de ligação. Certifique-se de que está disponível uma ligação de rede no seu telefone iPhone/Android.
- Ao utilizar a função Cast, poderão ser necessárias definições no seu telefone iPhone/Android.
- Para mais informações sobre "WebLink Apps", visite o website para "WebLink Apps".
- A função WebLink™ e/ou uma determinada "WebLink Apps" poderá não estar disponível no seu país ou região.
- Ao utilizar a função Cast e ao ligar o iPhone, a orientação do ecrã é igual à do ecrã do iPhone.

1 Ligue o seu telemóvel iPhone/Android à unidade principal através de BLUETOOTH.

2 Ligue o seu iPhone/telefone Android à USB port 1.

Para ligar um iPhone, utilize um cabo de ligação USB para iPhone (não fornecido).

Para ligar um telefone Android, utilize um cabo de ligação adequado (não fornecido).

3 Prima HOME, de seguida, toque no ícone WebLink™.

O ecrã WebLink™ aparece no ecrã da unidade. Toque e controle as aplicações.

Sugestão

- Pode comutar a aplicação entre Apple CarPlay/Android Auto e WebLink™ se estas aplicações forem instaladas no seu iPhone/telefone Android.

Recetor In-Car
XAV-AX5500/XAV-AX5550D

Utilizar o comando de gestos

Pode efetuar operações frequentes deslizando o dedo no ecrã de receção/reprodução.

Nota

- Os comandos de gestos explicados abaixo não estão disponíveis nos ecrãs de Apple CarPlay, Android Auto e WebLink™.

Deslizar da esquerda para a direita

Receção de rádio:

procurar estações para a frente. (Igual a premir continuamente  (seguinte).)

Receção SiriusXM (XAV-AX5500(UC)):

sintonizar o canal seguinte (canal +).

Reprodução de vídeo/áudio:

avançar um ficheiro/faixa. (Igual a  (seguinte).)

Deslizar da direita para a esquerda

Receção de rádio:

procurar estações para trás. (Igual a premir continuamente  (anterior).)

Receção SiriusXM (XAV-AX5500(UC)):

sintonizar o canal anterior (canal -).

Reprodução de vídeo/áudio:

recuar um ficheiro/faixa. (Igual a  (anterior).)

Deslizar para cima

Receção de rádio:

receção das estações armazenadas (avance).

Receção SiriusXM (XAV-AX5500(UC)):

sintonizar a predefinição seguinte (predefinição +).

Deslizar para baixo

Receção de rádio:

receção das estações armazenadas (recue).

Receção SiriusXM (XAV-AX5500(UC)):

sintonizar a predefinição anterior (predefinição -).

Recetor In-Car
XAV-AX5500/XAV-AX5550D

Operação de definição básica

Pode definir itens nas categorias de configuração seguintes: Definições gerais (Geral), Definições de som (Som), Definições visuais (Visual), BLUETOOTH Definições (Bluetooth).

- 1** Prima **HOME**, de seguida, toque em **[Ajustes]**.
- 2** Toque numa das categorias de configuração.
Os itens que podem ser definidos variam consoante a fonte e definições.
- 3** Mova a barra de deslocação para cima e para baixo para seleccionar o item pretendido.

Regressar ao ecrã anterior

Toque em  (voltar).

Para mudar para o ecrã de reprodução

Toque em  (regressar ao ecrã de reprodução).

Tópico relacionado

- [Definições gerais \(Geral\)](#)
- [Definições de som \(Som\)](#)
- [Definições visuais \(Visual\)](#)
- [BLUETOOTH Definições \(Bluetooth\)](#)
- [Cancelar o modo de demonstração](#)

Recetor In-Car
XAV-AX5500/XAV-AX5550D

Definições gerais (Geral)

Idioma

Selecione o idioma do ecrã: [English], [Español], [Français], [Deutsch], [Italiano], [Português], [Русский], [ไทย], [العربية], [简体中文], [繁體中文], [한국어], [Indonesia].

Demonstração

Ativa a demonstração: [DESLIGADO], [LIGADO].

Data/Hora

Item	Descrição
Definir data/hora	Define a data e a hora: [Auto(RDS)], [Manual]. (XAV-AX5550D(EUR)): [Auto(DAB)], [Manual].
Formato data	Selecione o formato: [DD-MM-YYYY], [MM-DD-YYYY], [YYYY-MM-DD].
Formato hora	Selecione o formato: [12 horas], [24 horas].

Alarme Sonoro

Ativa o som de funcionamento: [DESLIGADO], [LIGADO].

Câmara traseira

Selecione a imagem da câmara de visão traseira: [DESLIGADO], [Normal], [Reverso] (imagem replicada).

[Ajuste de Linha Guia] ajusta o guia na imagem a partir da câmara de visão traseira.

Toque no lado próximo **A** ou lado distante **B** (partes vermelhas) do guia para ajustar.

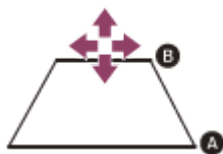



Toque em < / ^ / > / v (esquerda/cima/direita/baixo) para ajustar a posição do guia e toque em → ← (dentro) ou ← → (fora) para ajustar a largura do guia.

Controle direção

Selecione o modo de entrada para o controlo remoto ligado. Para evitar uma avaria, certifique-se de que corresponde o modo de entrada com o controlo remoto ligado antes da utilização.

Item	Descrição
------	-----------

Item	Descrição
Personalizado	Modo de entrada para o controlo remoto do volante (siga os procedimentos de  (registo/configuração) para as funções de registo no controlo remoto ligado).
Predefinir	Modo de entrada para o controlo remoto por cabo, exceto o controlo remoto do volante.
 (registo/configuração)	<p>Aparece o ecrã dos botões do volante.</p> <ol style="list-style-type: none"> 1 Prima continuamente o botão que pretende atribuir ao volante. O botão no ecrã acende (espera). 2 Prima continuamente o botão no volante ao qual pretende atribuir a função. O botão no ecrã vai mudar de cor (destacado ou circundado por uma linha cor-de-laranja). 3 Para registar outras funções, repita os passos 1 e 2. <p>(Disponível apenas quando [Controle direção] está definido para [Personalizado].)</p>

Nota

- Ao efetuar definições, o controlo remoto ligado não pode ser utilizado mesmo que algumas funções já tenham sido registadas. Utilize os botões na unidade.
- Se ocorrer um erro durante o registo, todas as informações registadas são apagadas. Reinicie o registo do início.
- Esta função poderá não estar disponível em determinados veículos. Para mais informações sobre a compatibilidade do seu veículo, visite o website de assistência.

Posição de direção

Seleciona a posição de condução para otimizar a usabilidade de Apple CarPlay e Android Auto: [Lado esquerdo], [Lado direito].

Passos de sintonização (XAV-AX5500(E)/XAV-AX5500(E17)/XAV-AX5500(IN))

Define o passo de sintonização FM/AM do seu país: [50kHz/9kHz], [100kHz/10kHz], [200kHz/10kHz].

Redefinir SXM (XAV-AX5500(UC))

Inicia as definições do Sintonizador de veículo SiriusXM Connect (canais predefinidos/bloqueio parental): [Redefinir], [Cancelar].

Restauração de fábrica

Repõe todas as definições para as definições de fábrica.

Versão do Firmware

Atualiza e confirma a versão de firmware.

Licenç. Código Fonte Aberto

Apresenta as licenças de software.

Tópico relacionado

- [Operação de definição básica](#)
- [Websites de apoio ao cliente](#)

5-010-464-41(1) Copyright 2020 Sony Corporation

Recetor In-Car
XAV-AX5500/XAV-AX5550D

Definições de som (Som)

EXTRA BASS

Reforça o som de graves em sincronização com o nível de volume: [DESLIGADO], [1], [2].

EQ10/Subwoofer

Seleciona uma curva de equalizador e ajusta o nível de subwoofer.
(disponível quando qualquer fonte é selecionada.)

Item	Descrição
EQ10	<p>Seleciona a curva do equalizador:</p> <p>XAV-AX5500(UC)/XAV-AX5550D(EUR) [DESLIGADO], [R&B], [Rock], [Pop], [Hip-Hop], [Dance], [EDM], [Jazz], [Soul], [Country], [Personalizado]</p> <p>XAV-AX5500(E)/XAV-AX5500(E17) [DESLIGADO], [R&B], [Rock], [Pop], [Hip-Hop], [Dance], [EDM], [Jazz], [Regueton], [Salsa], [Personalizado]</p> <p>XAV-AX5500(IN) [Bollywood], [R&B], [Rock], [Pop], [Hip-Hop], [Dance], [EDM], [Jazz], [Regueton], [Personalizado], [DESLIGADO]</p> <p>[Personalizado] ajusta a curva do equalizador: -6 a +6.</p>
Subwoofer	Ajusta o nível de volume do subwoofer: [DESLIGADO], -10 a +10.

Balanço/Fader

Ajusta o nível de equilíbrio/fader.

Item	Descrição
Balanço	Ajusta o equilíbrio de som entre os altifalantes esquerdo e direito: [E15] a [D15].
Fader	Ajusta o equilíbrio de som entre os altifalantes dianteiro e traseiro: [Frente15] a [Trás15].

Crossover

Ajusta a frequência de corte e a fase de subwoofer.

Item	Descrição
Filtro passa alta	Seleciona a frequência de corte dos altifalantes dianteiros/traseiros: [DESLIGADO], [50Hz], [60Hz], [80Hz], [100Hz], [120Hz].
Filtro passa baixa	Seleciona a frequência de corte do subwoofer: [DESLIGADO], [50Hz], [60Hz], [80Hz], [100Hz], [120Hz].

Item	Descrição
Fase Subwoofer	Seleciona a fase de subwoofer: [Normal], [Reverso].

DSO (Dynamic Stage Organizer)

Melhora a saída de áudio: [DESLIGADO], [Baixo], [Médio], [Alto].

Som de ligação do telefone

Seleciona os altifalantes para chamadas mãos-livres: [Frente], [Trás], [Todos].

Tópico relacionado

- [Operação de definição básica](#)

Recetor In-Car
XAV-AX5500/XAV-AX5550D

Definições visuais (Visual)

Papel de parede

Altera a imagem de fundo tocando na cor pretendida ou define os dados da sua fotografia favorita num dispositivo MSC (Mass Storage Class) tipo USB como uma imagem de fundo.

(Disponível apenas quando os dados da fotografia são ficheiros JPEG de 6 MB ou menos.)

Para definir os dados da fotografia

Ao ligar o dispositivo USB à USB port 1, [É possível importar foto de um disp. USB] aparece no ecrã.

Toque em [Importar] e seleccione a sua fotografia favorita.

Escurecer Monitor e Ilumin.

Reduz a luminosidade do ecrã e a iluminação dos botões: [DESLIGADO], [Automático], [LIGADO].

([Automático] só está disponível quando a ficha de controlo de iluminação é ligada e funciona quando os faróis são ligados.)

 (registo/configuração) ajusta o nível de luminosidade quando o regulador é ativado: -5 a +5.

Nível Ilumin. Monitor OFF

Reduz a iluminação dos botões quando o monitor está desligado: [DESLIGADO], [1], [2], [3], [4].

Tópico relacionado

- [Operação de definição básica](#)

Recetor In-Car
XAV-AX5500/XAV-AX5550D

BLUETOOTH Definições (Bluetooth)

Conexão Bluetooth

Ativa o sinal BLUETOOTH: [DESLIGADO], [LIGADO], [Emparelh.] (entra no modo de espera de emparelhamento).

Info. disp. Bluetooth

Apresenta as informações do dispositivo BLUETOOTH ligado à unidade.
(Disponível apenas quando [Conexão Bluetooth] está definida para [LIGADO] e um dispositivo BLUETOOTH está ligado à unidade.)

Redefinir Bluetooth

Inicia todas as definições relacionadas com BLUETOOTH, tais como informações de emparelhamento, registo de chamadas, histórico de dispositivos BLUETOOTH ligados, etc.

Tópico relacionado

- [Operação de definição básica](#)

Recetor In-Car
XAV-AX5500/XAV-AX5550D

Cancelar o modo de demonstração

- 1 Prima HOME, de seguida, toque em [Ajustes].
 - 2 Toque em [Geral], de seguida, toque em [Demonstração] para definir para [DESLIGADO].
 - 3 Para sair do menu de configuração, toque em  (voltar) duas vezes.
-

Tópico relacionado

- [Definições gerais \(Geral\)](#)

Recetor In-Car
XAV-AX5500/XAV-AX5550D

Atualizar o firmware

Para atualizar o firmware, visite o website de assistência, de seguida, siga as instruções online.

Nota

- Durante a atualização, não remova o dispositivo USB.

Tópico relacionado

- [Websites de apoio ao cliente](#)

Recetor In-Car
XAV-AX5500/XAV-AX5550D

Precauções

- A antena elétrica estende-se automaticamente.
- Quando transfere a propriedade ou elimina o seu veículo com a unidade instalada, reponha todas as definições para as definições de fábrica efetuar uma reposição.
- Não salpique líquido para a unidade.

Notas sobre a segurança

- Cumpra o código da estrada, as leis e os regulamentos.
- Durante a condução
 - Não olhe para nem utilize a unidade, uma vez que pode causar distração e resultar num acidente. Estacione o seu carro num local seguro para olhar para ou utilizar a unidade.
 - Não utilize a funcionalidade de configuração ou qualquer outra função que pode desviar a sua atenção da estrada.
 - Ao fazer marcha-atrás, certifique-se de que olha para trás e presta atenção às imediações para sua segurança mesmo que a câmara de visão traseira esteja ligada. Não dependa exclusivamente da câmara de visão traseira.
- Durante a utilização
 - Não insira as mãos, dedos ou objetos estranhos na unidade uma vez que pode causar ferimentos ou danos na unidade.
 - Mantenha os artigos pequenos longe do alcance das crianças.
 - Certifique-se de que coloca o cinto de segurança para evitar ferimentos em caso de movimento repentino do veículo.

Evitar um acidente

As imagens aparecem apenas após estacionar o veículo e aplicar o travão de estacionamento. Se o veículo começar a mover-se durante a reprodução de vídeo, é apresentada a seguinte precaução e não pode ver o vídeo.

[Vídeo bloqueado para sua segurança.]

Não utilize a unidade nem olhe para o monitor durante a condução.

Notas no painel LCD

- Não humedeça o painel LCD nem o exponha a líquidos. Isto poderá causar uma avaria.



- Não pressione com força no painel LCD uma vez que isso pode distorcer a imagem ou causar uma avaria (ou seja, a imagem pode ficar desfocada ou o painel LCD poderá ficar danificado).
- Não toque no painel com objetos que não o dedo uma vez que poderá danificar ou partir o painel LCD.
- Limpe o painel LCD com um pano suave e seco. Não utilize solventes, tais como benzeno, diluente, produtos de limpeza disponíveis comercialmente ou spray antiestático.

- Não utilize a unidade fora do intervalo de temperatura 0 °C a 40 °C.
- Se o veículo estiver estacionado num local frio ou quente, a imagem poderá não ser nítida. No entanto, o monitor não está danificado e a imagem vai ficar nítida após a temperatura no veículo ficar normal.
- Alguns pontos azuis, vermelhos ou verdes estacionários poderão aparecer no monitor. Estes denominam-se “pontos luminosos” e podem ocorrer em qualquer LCD. O painel LCD é fabricado com precisão com mais de 99,99% dos seus segmentos funcionais. No entanto, é possível que uma pequena percentagem (normalmente, 0,01%) dos segmentos poderá não acender corretamente. No entanto, isto não vai interferir com a visualização.

Notas sobre o ecrã tátil

- Esta unidade utiliza um ecrã tátil capacitivo. Toque diretamente no ecrã com a ponta do dedo.
- A operação multitoque não é suportada nesta unidade.
- Não toque no ecrã com objetos pontiagudos, tais como agulha, caneta ou unha. O funcionamento com uma caneta não é suportado nesta unidade.
- Tocar no ecrã com luvas poderá fazer com a unidade funcione incorretamente ou não responda.
- Não permita que quaisquer objetos entrem em contacto com o ecrã tátil. Se o ecrã for tocado com um objeto que não é unha, a unidade poderá não responder corretamente.
- Uma vez que é utilizado material de vidro no ecrã, não submeta a unidade a choques fortes. Se ocorrer uma quebra no ecrã, não toque na peça danificada uma vez que poderá causar ferimentos.
- Mantenha os outros dispositivos elétricos afastados do ecrã tátil. Poderão causar avarias no ecrã tátil.
- Se existirem gotas de água no ecrã tátil ou se tocar no ecrã com dedos molhados, o ecrã tátil poderá não reagir corretamente.

Se tiver dúvidas ou problemas relativamente à sua unidade que não são abrangidos neste Guia de ajuda, consulte o distribuidor Sony mais próximo.

Tópico relacionado

- [Definições gerais \(Geral\)](#)

Recetor In-Car
XAV-AX5500/XAV-AX5550D

Formatos suportados para reprodução USB

USB port 1:

- WMA (.wma)^{*1 *2}
Taxa de bits: 48 kbps – 192 kbps (suporta uma taxa de bits variável (VBR))^{*3}
Frequência de amostragem^{*4}: 44,1 kHz
- MP3 (.mp3)^{*1 *2}
Taxa de bits: 48 kbps – 320 kbps (suporta uma taxa de bits variável (VBR))^{*3}
Frequência de amostragem^{*4}: 32 kHz, 44,1 kHz, 48 kHz
- AAC (.m4a)^{*1 *2}
Taxa de bits: 40 kbps – 320 kbps (suporta uma taxa de bits variável (VBR))^{*3}
Frequência de amostragem^{*4}: 8 kHz – 48 kHz
Bit por amostra (bit de quantização): 16 bits
- FLAC (.flac)^{*1 *6}
Frequência de amostragem^{*4}: 8 kHz – 48 kHz
Bit por amostra (bit de quantização): 16 bits
- WAV (.wav)^{*1}
Frequência de amostragem^{*4}: 8 kHz – 48 kHz
Bit por amostra (bit de quantização): 16 bits, 24 bits
- Xvid (.avi)
Codec de vídeo: MPEG-4 Advanced Simple Profile
Codec de áudio: MP3 (MPEG-1 Layer3)
Taxa de bits: máx. 4 Mbps
Taxa de fotografias: máx. 30 fps (30p/60i)
Resolução: máx. 1.280 × 720^{*5}
- MPEG-4 (.mp4)
Codec de vídeo: MPEG-4 Advanced Simple Profile, AVC Baseline Profile
Codec de áudio: AAC
Taxa de bits: máx. 4 Mbps
Taxa de fotografias: máx. 30 fps (30p/60i)
Resolução: máx. 1.280 × 720^{*5}
- WMV (.wmv, .avi)^{*1}
Codec de vídeo: WMV3, WVC1
Codec de áudio: MP3, WMA
Taxa de bits: máx. 6 Mbps
Taxa de fotografias: máx. 30 fps
Resolução: máx. 720 × 480^{*5}
- MKV (.mkv)
Codec de vídeo: MPEG-4 Advanced Simple Profile, AVC Baseline Profile
Codec de áudio: MP3, AAC
Taxa de bits: máx. 5 Mbps
Taxa de fotografias: máx. 30 fps
Resolução: máx. 1.280 × 720^{*5}

USB port 2:

- WMA (.wma)^{*1 *2}
Taxa de bits: 48 kbps – 192 kbps (suporta uma taxa de bits variável (VBR))^{*3}

Frequência de amostragem^{*4}: 44,1 kHz

- MP3 (.mp3)^{*1} ^{*2}

Taxa de bits: 48 kbps – 320 kbps (suporta uma taxa de bits variável (VBR))^{*3}

Frequência de amostragem^{*4}: 32 kHz, 44,1 kHz, 48 kHz

- FLAC (.flac)^{*1}

Frequência de amostragem^{*4}: 8 kHz – 48 kHz

Bit por amostra (bit de quantização): 8 bits, 16 bits, 24 bits

^{*1} Os ficheiros protegidos por direitos de autor e ficheiros de áudio multi-canais não podem ser reproduzidos.

^{*2} Os ficheiros DRM (gestão de direitos digitais) não podem ser reproduzidos.

^{*3} As taxas de bits não padrão ou taxas de bits não garantidas são incluídas na frequência de amostragem.

^{*4} A frequência de amostragem poderá não corresponder a todos os codificadores.

^{*5} Estes números indicam a resolução máxima de vídeo reproduzível e não indicam a resolução do ecrã do leitor. A resolução do ecrã é 800 × 480.

^{*6} A apresentação das informações da etiqueta não é suportada.

Nota

- Alguns ficheiros poderão não ser reproduzidos mesmo que os formatos de ficheiros sejam suportados pela unidade.

Recetor In-Car
XAV-AX5500/XAV-AX5550D

Sobre iPhone

- **Modelos de iPhone compatíveis:**

iPhone XS Max, iPhone XS, iPhone XR, iPhone X, iPhone 8 Plus, iPhone 8, iPhone 7 Plus, iPhone 7, iPhone SE, iPhone 6s Plus, iPhone 6s, iPhone 6 Plus, iPhone 6, iPhone 5s

- A utilização do símbolo Made for Apple significa que foi criado um acessório para ligar especificamente ao(s) produto(s) Apple identificado(s) no símbolo e foi certificado pelo programador para cumprir as normas de desempenho da Apple. A Apple não é responsável pelo funcionamento deste dispositivo nem pela conformidade com as normas de segurança e regulamentares. Atente que a utilização deste acessório com um produto Apple poderá afetar o desempenho sem fios.

Recetor In-Car
XAV-AX5500/XAV-AX5550D

Aviso sobre a licença

Este produto contém software que a Sony utiliza sob um contrato de licença com o proprietário dos direitos de autor. Somos obrigados a anunciar os conteúdos do contrato aos clientes por requisito do proprietário dos direitos de autor do software. Para mais informações sobre as licenças de software, seleccione [Ajustes] → [Geral] → [Licenç. Código Fonte Aberto].

Aviso sobre software aplicado GNU GPL/LGPL

Este produto contém software sujeito à seguinte GNU General Public License (doravante referida como “GPL”) ou GNU Lesser General Public License (doravante referida como “LGPL”). Estas estabelecem que os clientes têm o direito de adquirir, modificar e redistribuir o código-fonte desse software de acordo com os termos da GPL ou LGPL apresentada nesta unidade.

O código-fonte para o software listado acima está disponível na internet.

Para transferir, aceda ao seguinte URL, de seguida, seleccione o nome do modelo “XAV-AX5500” ou “XAV-AX5550D”.

URL: <http://www.sony.net/Products/Linux/>

Atente que a Sony não pode responder a quaisquer inquéritos relativamente ao conteúdo do código-fonte.

Se tiver dúvidas ou problemas relativamente à sua unidade que não são abrangidos neste Guia de ajuda, consulte o distribuidor Sony mais próximo.

Tópico relacionado

- [Definições gerais \(Geral\)](#)

Recetor In-Car
XAV-AX5500/XAV-AX550D

Manutenção

Substituir a pilha de lítio (CR2025) do controlo remoto (XAV-AX5500(UC)/XAV-AX5500(E)/XAV-AX5500(E17)/XAV-AX5500(IN))

Quando a pilha fica fraca, o alcance do controlo remoto fica mais curto.

CUIDADO

Perigo de explosão se a bateria for substituída incorretamente. Substitua apenas por uma igual ou equivalente.

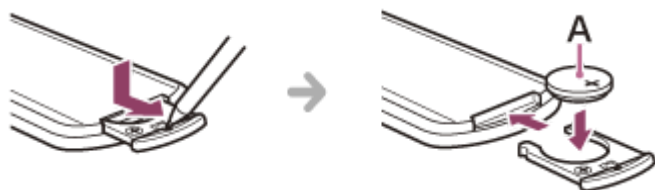

A: pilha de lítio (CR2025) lado + mais para cima

Nota

- Mantenha a pilha de lítio longe do alcance das crianças. Caso a pilha seja ingerida, consulte imediatamente um médico.

Recetor In-Car
XAV-AX5500/XAV-AX5550D

Especificações

Secção do monitor

Tipo de ecrã	Monitor a cores LCD panorâmico
Dimensões	6,95 pol./176 mm
Sistema	Matriz ativa TFT
Número de pixels	1.152.000 pixels (800 × 3 (RGB) × 480)
Sistema de cores	Seleção automática de PAL/NTSC para o terminal CAMERA IN

Secção Sintonizador

XAV-AX5500(UC):

FM

Intervalo de sintonização	87,5 MHz – 107,9 MHz
Sensibilidade utilizável	7 dBf
Relação sinal-ruído	70 dB (mono)
Separação a 1 kHz	45 dB

AM

Intervalo de sintonização	530 kHz – 1.710 kHz
Sensibilidade	32 µV

XAV-AX5500(E)/XAV-AX5500(E17)/XAV-AX5500(IN):

FM

Intervalo de sintonização	87,5 MHz – 108,0 MHz (em passos de 50 kHz) 87,5 MHz – 108,0 MHz (em passos de 100 kHz) 87,5 MHz – 107,9 MHz (em passos de 200 kHz)
Passo de sintonização FM	Comutável 50 kHz/100 kHz/200 kHz
Sensibilidade utilizável	7 dBf
Relação sinal-ruído	70 dB (mono)
Separação a 1 kHz	45 dB

AM

Intervalo de sintonização	531 kHz – 1.602 kHz (em passos de 9 kHz) 530 kHz – 1.710 kHz (em passos de 10 kHz)
Passo de sintonização AM	Comutável 9 kHz/10 kHz
Sensibilidade	32 μ V

XAV-AX5550D(EUR):**DAB/DAB+**

Intervalo de sintonização	174,928 MHz – 239,200 MHz
Terminal da antena	Conector da antena externa

FM

Intervalo de sintonização	87,5 MHz – 108,0 MHz
Sensibilidade utilizável	7 dBf
Relação sinal-ruído	70 dB (mono)
Separação a 1 kHz	45 dB

AM

Intervalo de sintonização	531 kHz – 1.602 kHz
Sensibilidade	32 μ V

Secção do leitor USB

Interface	USB port 1 (alta velocidade) USB port 2 (velocidade máxima)
Corrente máxima	USB port 1: 1,5 A USB port 2: 500 mA

Comunicação sem fios

Sistema de comunicação	Norma BLUETOOTH versão 3.0
Saída	Norma BLUETOOTH classe de potência 2 (condução máx. +1 dBm)
Intervalo máximo de comunicação*1	Campo de visão aprox. 10 m
Banda de frequência	Banda 2,4 GHz (2,4000 GHz – 2,4835 GHz)

Método de modulação	FHSS
Perfis BLUETOOTH compatíveis*2	A2DP (Advanced Audio Distribution Profile) 1.3 AVRCP (Audio Video Remote Control Profile) 1.3 HFP (Handsfree Profile) 1.6 PBAP (Phone Book Access Profile) 1.1
Codec correspondente	SBC, AAC

*1 O intervalo real vai variar dependendo de factores, tais como obstáculos entre dispositivos, campos magnéticos em torno de um forno microondas, eletricidade estática, sensibilidade de receção, desempenho da antena, sistema operativo, aplicação de software, etc.

*2 Os perfis da norma BLUETOOTH indicam o objetivo da comunicação BLUETOOTH entre dispositivos.

Secção do amplificador de potência

Saídas	Saídas de altifalantes
Impedância dos altifalantes	4 Ω – 8 Ω
Potência máxima	55 W × 4 (a 4 Ω)

Geral

Requisitos de alimentação	Bateria de carro 12 V CC (massa (terra) negativa)
Consumo de corrente nominal	10 A
Dimensões	Aprox. 178 mm × 100 mm × 139 mm (l/a/p)
Dimensões de montagem	Aprox. 182 mm × 111 mm × 120 mm (l/a/p)
Peso	Aprox. 1,0 kg
Conteúdos da embalagem	Unidade principal (1) Peças para instalação e ligações (1 conjunto) Controlo remoto (1): RM-X170 (XAV-AX5500(UC)/XAV-AX5500(E)/XAV-AX5500(E17)/XAV-AX5500(IN))
Acessórios/equipamento opcionais	Sintonizador de veículo SiriusXM Connect: SXV100, SXV200, SXV300 (XAV-AX5500(UC))

Consulte o distribuidor para obter informações detalhadas.

O design e especificações estão sujeitos a alterações sem aviso prévio.

Recetor In-Car
XAV-AX5500/XAV-AX5550D

Direitos de autor



Sintonizador de veículo SiriusXM e Subscrição vendidos em separado.

www.siriusxm.com

Sirius, XM e todas as marcas e logótipos relacionados são marcas comerciais da Sirius XM Radio Inc. Todos os direitos reservados.

A marca da palavra Bluetooth® e logótipos são marcas comerciais registadas detidas pela Bluetooth SIG, Inc. e qualquer utilização dessas marcas pela Sony Corporation é efetuada sob licença. As outras marcas comerciais e nomes comerciais pertencem aos respetivos proprietários.

Windows Media é uma marca comercial registada ou marca comercial da Microsoft Corporation nos Estados Unidos e/ou noutros países.

Este produto está protegido por direitos de propriedade intelectual da Microsoft Corporation. É proibida a utilização ou distribuição dessa tecnologia fora deste produto sem uma licença da Microsoft ou de uma subsidiária autorizada da Microsoft.

Apple, iPhone e Lightning são marcas comerciais da Apple Inc., registadas nos EUA e noutros países. Apple CarPlay é uma marca comercial da Apple Inc.

IOS é uma marca comercial ou marca comercial registada da Cisco nos Estados Unidos e noutros países e é utilizada sob licença.

Android, Android Auto, Google e Google Play são marcas comerciais da Google LLC.

WebLink é uma marca comercial registada da Abalta Technologies nos Estados Unidos e uma marca comercial nos outros países.

ESTE PRODUTO É LICENCIADO SOB A LICENÇA DE PORTFÓLIO DE PATENTES VISUAIS MPEG-4 PARA A UTILIZAÇÃO PESSOAL E NÃO COMERCIAL POR UM CONSUMIDOR PARA DESCODIFICAR VÍDEO EM CONFORMIDADE COM A NORMA VISUAL MPEG-4 ("VÍDEO MPEG-4") CODIFICADA POR UM CONSUMIDOR ENVOLVIDO NUMA ATIVIDADE PESSOAL E NÃO COMERCIAL E/OU OBTIDO DE UM FORNECEDOR DE VÍDEO LICENCIADO PELA MPEG LA PARA FORNECER VÍDEO MPEG-4.

NÃO É CONCEDIDA QUALQUER LICENÇA NEM SERÁ IMPLÍCITA PARA QUALQUER OUTRA UTILIZAÇÃO. AS INFORMAÇÕES ADICIONAIS, INCLUINDO AQUELAS RELACIONADAS COM A UTILIZAÇÃO E LICENÇA PROMOCIONAL, INTERNA E COMERCIAL PODERÃO SER OBTIDAS A PARTIR DA MPEG LA, LLC. CONSULTE [HTTP://WWW.MPEGLA.COM](http://WWW.MPEGLA.COM)

Todas as outras marcas comerciais são marcas comerciais dos respetivos proprietários.

Recetor In-Car
XAV-AX5500/XAV-AX5550D

Resolução de problemas

Efetue o seguinte antes de solicitar um serviço de reparação.

- Leia as instruções relevantes e tópicos de resolução de problemas neste Guia de ajuda.
- Os problemas poderão ser resolvidos atualizando o software. Quando instala a aplicação “Support by Sony” no seu smartphone, pode obter convenientemente informações de atualização do software.
- Visite a nossa página inicial de apoio ao cliente.

Se nenhuma das instruções acima resultar, consulte o seu distribuidor Sony mais próximo.

Tópico relacionado

- [Websites de apoio ao cliente](#)
- [Sobre a aplicação “Support by Sony”](#)

Recetor In-Car
XAV-AX5500/XAV-AX5550D

Sem sinal sonoro.

- Um amplificador de potência opcional é ligado e não está a utilizar o amplificador integrado.

Recetor In-Car
XAV-AX5500/XAV-AX5550D

O fusível fundiu./A unidade faz um ruído quando a posição da ignição é comutada.

- As fichas da fonte de alimentação não estão correspondidas corretamente com o conector de alimentação do acessório do veículo.

Recetor In-Car
XAV-AX5500/XAV-AX5550D

O ecrã desaparece de/não aparece no monitor.

- A função monitor desligado é ativada.
 - Toque em qualquer parte do ecrã para voltar a ligá-lo.
-

Tópico relacionado

- [Unidade principal e Controlo remoto](#)
- [Apresentações de ecrã](#)

Recetor In-Car
XAV-AX5500/XAV-AX5550D

Os itens de menu não podem ser seleccionados.

- Os itens de menu não disponíveis são apresentados a cinzento.

Recetor In-Car
XAV-AX5500/XAV-AX5550D

As funções USB não funcionam corretamente.

- Não utilize um cabo de extensão USB uma vez que pode deteriorar a qualidade do sinal.
 - Utilize um cabo USB mais curto ao ligar o dispositivo USB ou substitua o cabo USB por um novo.

Recetor In-Car
XAV-AX5500/XAV-AX5550D

A unidade não pode ser utilizada.

- Prima continuamente HOME durante mais de 10 segundos para reiniciar a unidade. Para sua segurança, não reinicie a unidade enquanto está a conduzir.

Recetor In-Car
XAV-AX5500/XAV-AX5550D

O relógio definido automaticamente não é exato.

- Os dados do relógio nas ondas de rádio não são exatas.
 - Prima HOME, selecione [Ajustes] → [Geral] → [Data/Hora] → [Definir data/hora], de seguida, defina para [Manual]. Depois disso, toque em  (registo/configuração) e acerte manualmente o relógio.
-

Tópico relacionado

- [Definições gerais \(Geral\)](#)

Recetor In-Car
XAV-AX5500/XAV-AX5550D

O ecrã tátil não reage corretamente ao seu toque.

- Toque numa parte do ecrã tátil de cada vez. Se duas ou mais partes forem tocadas simultaneamente, o ecrã tátil não vai reagir corretamente.
- Toque no ecrã sensível à pressão com firmeza.
- O ecrã tátil não reage ao tocar com um dedo molhado ou quando existem gotas de água no ecrã tátil.
 - Seque bem os dedos ou limpe por completo as gotas de água do ecrã tátil.

Recetor In-Car
XAV-AX5500/XAV-AX5550D

Multitoque não é reconhecido.

- A operação multitoque não é suportada nesta unidade.

Recetor In-Car
XAV-AX5500/XAV-AX5550D

A receção de rádio é fraca./Ocorre ruído de estática.

- Ligue bem a antena.

Recetor In-Car
XAV-AX5500/XAV-AX5550D

Não é possível obter receção para as estações. (XAV-AX5500(E)/XAV-AX5500(E17)/XAV-AX5500(IN))

- A definição do passo de sintonização foi apagada.
 - Defina novamente o passo de sintonização.
-

Tópico relacionado

- [Definições gerais \(Geral\)](#)

Recetor In-Car
XAV-AX5500/XAV-AX5550D

PTY apresenta [PTY Não Encontrado.]

- A estação atual não é uma estação RDS ou a recepção de rádio é fraca.

Recetor In-Car
XAV-AX5500/XAV-AX5550D

Seek começa após alguns segundos a ouvir. (XAV-AX5550D(EUR))

- A estação é não TP ou tem um sinal fraco.
 - Desative TA.
-

Tópico relacionado

- [Utilizar funções da opção de rádio](#)

Recetor In-Car
XAV-AX5500/XAV-AX5550D

Não existem anúncios de trânsito. (XAV-AX5550D(EUR))

- Ative TA.
 - A estação não transmite quaisquer anúncios de trânsito apesar de ser TP.
 - Sintonize outra estação.
-
-

Tópico relacionado

- [Utilizar funções da opção de rádio](#)

Recetor In-Car
XAV-AX5500/XAV-AX5550D

Não é possível obter receção para as estações.

- Consulte [Nenhuma estação] para mais informações quando o sinal DAB não pode ser recebido.

Tópico relacionado

- [Rádio DAB \(XAV-AX5550D\(EUR\)\)](#)

Recetor In-Car
XAV-AX5500/XAV-AX5550D

Sem anúncios de trânsito.

- Desativar os anúncios DAB.
 - Os anúncios de trânsito (TA) não estão disponíveis enquanto os anúncios DAB estão ativados.
-
-

Tópico relacionado

- [Utilizar funções da opção DAB](#)

Recetor In-Car
XAV-AX5500/XAV-AX5550D

Não existe qualquer imagem/ocorre ruído de imagem.

- Não foi efetuada uma ligação corretamente.
- Verifique a ligação entre esta unidade e outro equipamento e defina o seletor de entrada do equipamento para a fonte que corresponde a esta unidade.
- A instalação não está correta.
 - Instale a unidade a um ângulo inferior a 30° numa parte robusta do veículo.
- A ficha de estacionamento (verde claro) não está ligada à ficha do interruptor do travão de estacionamento ou o travão de estacionamento não está aplicado.

Recetor In-Car
XAV-AX5500/XAV-AX5550D

A imagem não cabe no ecrã.

- A proporção é fixa na fonte de reprodução.

Recetor In-Car
XAV-AX5500/XAV-AX5550D

Não existe som/o som salta/o som quebra.

- Não foi efetuada uma ligação corretamente.
 - Verifique a ligação entre esta unidade e o equipamento ligado e defina o seletor de entrada do equipamento para a fonte que corresponde a esta unidade.
 - A instalação não está correta.
 - Instale a unidade a um ângulo inferior a 30° numa parte robusta do veículo.

 - A unidade está no modo de pausa/recuo/avanço rápido.
 - As definições para as saídas não estão efetuadas corretamente.
 - O volume está demasiado baixo.
 - A função ATT está ativada.
 - O formato não é suportado.
 - Certifique-se de que o formato é suportado por esta unidade.
-
-

Tópico relacionado

- [Formatos suportados para reprodução USB](#)

Recetor In-Car
XAV-AX5500/XAV-AX5550D

O som é barulhento.

- Mantenha os cabos afastados uns dos outros.

Recetor In-Car
XAV-AX5500/XAV-AX5550D

Os itens não podem ser reproduzidos.

- Volte a ligar o dispositivo USB.
 - A porta USB à qual o dispositivo USB está ligado não é adequada.
 - Ligue o dispositivo USB à porta USB adequada, compatível com os formatos de ficheiros.
-
-

Tópico relacionado

- [Formatos suportados para reprodução USB](#)

Recetor In-Car
XAV-AX5500/XAV-AX5550D

O dispositivo USB demora mais tempo a reproduzir.

- O dispositivo USB contém ficheiros grandes ou ficheiros com uma estrutura em árvore complicada.

Recetor In-Car
XAV-AX5500/XAV-AX5550D

Os ficheiros de áudio não podem ser reproduzidos.

- Os dispositivos USB formatados com sistemas de ficheiros que não FAT12, FAT16, FAT32 ou exFAT*¹ não são suportados.*²
- A porta USB à qual o dispositivo USB está ligado não é adequada.
 - Ligue o dispositivo USB à porta USB adequada, compatível com os sistemas de ficheiros.

*¹ Os dispositivos USB formatados com o sistema de ficheiros exFAT só estão disponíveis quando ligados à USB port 1.

*² Esta unidade suporta FAT12, FAT16, FAT32 e exFAT, mas alguns dispositivos USB poderão não suportar estes formatos todos. Para mais informações, consulte as instruções de utilização de cada dispositivo USB ou contacte o fabricante.

Tópico relacionado

- [USB Port 1 e USB Port 2](#)

Recetor In-Car
XAV-AX5500/XAV-AX5550D

As operações não podem ser efetuadas.

- O modo USB do dispositivo não está definido para o modo adequado.
 - Certifique-se de que o modo USB do dispositivo está definido para o modo MSC ou MTP.
 - A porta USB à qual o dispositivo USB está ligado não é adequada.
 - Ligue o dispositivo USB à porta USB adequada, compatível com as funcionalidades.
-

Tópico relacionado

- [USB Port 1 e USB Port 2](#)

Recetor In-Car
XAV-AX5500/XAV-AX5550D

O outro dispositivo BLUETOOTH não consegue detetar esta unidade.

- Defina [Conexão Bluetooth] para [LIGADO].
 - Ao ligar a um dispositivo BLUETOOTH, esta unidade não pode ser detetada por outro dispositivo. Termine a ligação atual e pesquise esta unidade a partir do outro dispositivo.
 - Consoante o seu smartphone ou telemóvel, poderá ter de eliminar esta unidade do registo do smartphone ou telemóvel ligado, de seguida, volte a emparelhar.
-

Tópico relacionado

- [Preparar um dispositivo Bluetooth®](#)
- [BLUETOOTH Definições \(Bluetooth\)](#)

Recetor In-Car
XAV-AX5500/XAV-AX5550D

A ligação não é possível.

- Verifique os procedimentos de emparelhamento e ligação no manual do outro dispositivo, etc. e efetue novamente a operação.

Recetor In-Car
XAV-AX5500/XAV-AX5550D

O nome do dispositivo detetado não aparece.

- Dependendo do estado do outro dispositivo, poderá não ser possível obter o nome.

Recetor In-Car
XAV-AX5500/XAV-AX5550D

Sem tom de toque.

- Aumente o volume ao receber uma chamada.
 - Os altifalantes não estão ligados à unidade.
 - Ligue os altifalantes à unidade. Para seleccionar os altifalantes para o tom de toque, prima HOME, de seguida, toque em [Ajustes] e seleccione [Som de ligação do telefone] em [Som].
-

Tópico relacionado

- [Definições de som \(Som\)](#)

Recetor In-Car
XAV-AX5500/XAV-AX5550D

O volume da voz do falante é baixo.

- Aumente o volume durante uma chamada.

Recetor In-Car
XAV-AX5500/XAV-AX5550D

A outra pessoa diz que o volume está demasiado baixo ou alto.

- Ajuste o nível de [Ganho de MICROFONE].
-

Tópico relacionado

- [Operações disponíveis durante uma chamada](#)

Recetor In-Car
XAV-AX5500/XAV-AX5550D

Ocorre eco ou ruído durante as conversas ao telefone.

- Reduza o volume.
 - Defina [Qualidade de Voz] para [Modo 1] ou [Modo 2].
 - Se o ruído ambiente que não o som do telefonema for alto, experimente reduzir este ruído.
 - Feche o vidro se o ruído da estrada for alto.
 - Baixe o ar condicionado se o ruído do mesmo for alto.
-

Tópico relacionado

- [Operações disponíveis durante uma chamada](#)

Recetor In-Car
XAV-AX5500/XAV-AX5550D

A qualidade do som do telefone é fraca.

- A qualidade do som do telefone depende das condições de receção do telemóvel.
 - Mova o veículo para um local onde pode melhorar o sinal do telemóvel se a receção for fraca.

Recetor In-Car
XAV-AX5500/XAV-AX5550D

O volume do dispositivo BLUETOOTH ligado é baixo ou alto.

- O nível do volume vai variar consoante o dispositivo BLUETOOTH.
 - Reduza as diferenças de nível de volume entre esta unidade e o dispositivo BLUETOOTH.
-
-

Tópico relacionado

- [Reproduzir um dispositivo BLUETOOTH](#)

Recetor In-Car
XAV-AX5500/XAV-AX5550D

O som salta durante a transmissão de áudio ou a ligação BLUETOOTH falha.

- Reduza a distância entre a unidade e o dispositivo BLUETOOTH.
- Se o dispositivo BLUETOOTH for armazenado numa caixa que interrompe o sinal, remova a caixa enquanto utiliza o dispositivo.
- Vários dispositivos BLUETOOTH ou outros dispositivos (por exemplo, dispositivos de rádio amador) que emitem ondas de rádio são utilizados nas proximidades.
 - Desligue os outros dispositivos.
 - Aumente a distância entre a unidade e outros dispositivos.
- O som de reprodução para momentaneamente quando esta unidade está a ligar a um telemóvel. Isto não é uma avaria.

Recetor In-Car
XAV-AX5500/XAV-AX5550D

O dispositivo BLUETOOTH ligado não pode ser controlado durante a transmissão de áudio.

- Certifique-se de que o dispositivo BLUETOOTH ligado suporta AVRCP.

Recetor In-Car
XAV-AX5500/XAV-AX5550D

Algumas funções não funcionam.

- Certifique-se de que o dispositivo de ligação suporta as funções em questão.

Recetor In-Car
XAV-AX5500/XAV-AX5550D

Uma chamada é atendida acidentalmente.

- O telefone de ligação está definido para iniciar automaticamente uma chamada.
 - A [Resposta Automática] desta unidade está definida para [LIGADO].
-

Tópico relacionado

- [Operações disponíveis durante uma chamada](#)

Recetor In-Car
XAV-AX5500/XAV-AX5550D

Falha de emparelhamento devido a tempo limite.

- Dependendo do dispositivo de ligação, o limite de tempo para emparelhar pode ser curto. Tente concluir o emparelhamento dentro do tempo.

Recetor In-Car
XAV-AX5500/XAV-AX5550D

Não é possível emparelhar.

- A unidade poderá não conseguir emparelhar com um dispositivo BLUETOOTH previamente emparelhado após iniciar a unidade se as informações de emparelhamento da unidade estiverem no dispositivo BLUETOOTH. Neste caso, elimine as informações de emparelhamento da unidade do dispositivo BLUETOOTH e, de seguida, volte a emparelhar.

Recetor In-Car
XAV-AX5500/XAV-AX5550D

A função BLUETOOTH não pode ser utilizada.

- Desligue a ignição. Aguarde um pouco, de seguida, rode a ignição para a posição ACC.

Recetor In-Car
XAV-AX5500/XAV-AX5550D

Não é emitido qualquer som dos altifalantes do veículo durante uma chamada mãos-livres.

- Se o som for emitido do telemóvel, defina o telemóvel para emitir som dos altifalantes do veículo.

Recetor In-Car
XAV-AX5500/XAV-AX5550D

Um canal adulto não está bloqueado apesar de ter sido efetuada uma definição de controlo parental.

- Se sintonizar um canal adulto, vai aparecer o ecrã de código. Assim que inserir o código, vai desbloquear o controlo parental para todos os canais até a unidade ser desligada ou voltar a ativar o controlo parental. Defina novamente [Controle parental] para [Bloqueado] na opção SXM (●●●).

Tópico relacionado

- [Utilizar funções da opção SXM](#)

Recetor In-Car
XAV-AX5500/XAV-AX5550D

O ícone Apple CarPlay não aparece no ecrã HOME.

- O seu iPhone não é compatível com Apple CarPlay.
 - Consulte o manual fornecido com o seu iPhone ou visite o website Apple CarPlay.

- Desligue o seu iPhone da USB port 1 e volte a ligá-lo.
- A porta USB à qual o seu iPhone está ligado não é adequada.
 - Ligue o seu iPhone à USB port 1.

- Apple CarPlay poderá não estar disponível no seu país ou região.
- Certifique-se de que utiliza um cabo Lightning certificado para ligar o seu iPhone e a unidade.

Recetor In-Car
XAV-AX5500/XAV-AX5550D

O ícone Android Auto não aparece no ecrã HOME.

- Verifique o seu telefone Android e aceite os termos de responsabilidade e os pedidos de autorização para utilizar Android Auto no seu telefone Android.
- Não existe qualquer aplicação Android Auto instalada no seu telefone Android.
 - Transfira e instale a aplicação Android Auto no seu telefone Android.
- O seu telefone Android não é compatível com Android Auto.
 - O seu telefone Android necessita de ser compatível com Android Auto. Consulte o manual fornecido com o seu telefone Android ou visite o website Android Auto.
- Desligue o seu telefone Android da USB port 1 e volte a ligá-lo.
- A porta USB à qual o seu telefone Android está ligado não é adequada.
 - Ligue o seu telefone Android à USB port 1.
- Android Auto poderá não estar disponível no seu país ou região.

Recetor In-Car
XAV-AX5500/XAV-AX5550D

WebLink™ não pode ser utilizado.

- É necessário instalar a aplicação “WebLink Host” no seu iPhone/telefone Android.
 - Verifique o website seguinte e instale a aplicação “WebLink Host”.
<http://abaltatech.com/WL>
 - Verifique o seu iPhone/telefone Android e aceite os termos de responsabilidade e autorização para utilizar WebLink™ no seu iPhone/telefone Android.

- Desligue o seu iPhone/telefone Android da USB port 1 e volte a ligá-lo.
- A porta USB à qual o seu iPhone/telefone Android está ligado não é adequada.
 - Ligue o seu iPhone/telefone Android à USB port 1.

- Reinicie o seu iPhone/telefone Android.
- WebLink™ poderá não estar disponível no seu país ou região.

Recetor In-Car
XAV-AX5500/XAV-AX5550D

Não existe som./O som está baixo.

- O seu iPhone/telefone Android não está ligado à unidade através de BLUETOOTH.
 - Efetue uma ligação BLUETOOTH.
- O nível de volume de [Áudio BT] é baixo.
 - Ajuste o nível de volume de [Áudio BT].

Recetor In-Car
XAV-AX5500/XAV-AX5550D

Geral

Impossível reproduzir conteúdo.

- O conteúdo atualmente selecionado não pode ser reproduzido ou avançado para o conteúdo seguinte.
 - O conteúdo não está num formato de ficheiro suportado. Verifique os formatos de ficheiro suportados.

Disp. sem resposta

- A unidade não reconhece o dispositivo USB ligado.
 - Volte a ligar o dispositivo USB.
 - Certifique-se de que o dispositivo USB é suportado pela unidade.

Dado não Reproduzível

- O dispositivo USB não tem dados reproduzíveis.
 - Carregue dados/ficheiros de música para o dispositivo USB.

Risco de Sobrecarga na entr. USB

- O dispositivo USB está sobrecarregado.
 - Desligue o dispositivo USB.
 - O dispositivo USB tem uma avaria ou foi ligado um dispositivo não suportado.

Dispositivo USB não suportado

- Para mais informações sobre a compatibilidade do seu dispositivo USB, visite o website de assistência.

Hub de USB não suportado.

- Os concentradores USB não são suportados nesta unidade.

Tópico relacionado

- [Formatos suportados para reprodução USB](#)
- [Websites de apoio ao cliente](#)

Recetor In-Car
XAV-AX5500/XAV-AX5550D

BLUETOOTH

Dispositivo Bluetooth não encontrado.

- A unidade não consegue detetar um dispositivo BLUETOOTH disponível para ligação.
 - Verifique a definição BLUETOOTH do dispositivo de ligação.
- Nenhum dispositivo na lista de dispositivos BLUETOOTH registados.
 - Efetue o emparelhamento com um dispositivo BLUETOOTH.

Dispositivo mãos-livres não está disponível.

- Não está ligado um telemóvel.
 - Ligue um telemóvel.
-

Tópico relacionado

- [Emparelhar e ligar a um dispositivo BLUETOOTH](#)
- [Ligar a um dispositivo BLUETOOTH emparelhado](#)

Recetor In-Car
XAV-AX5500/XAV-AX5550D

Sintonizador de veículo SiriusXM Connect (XAV-AX5500(UC))

Canal bloqueado Insira o código de bloqueio

- O canal que solicitou está bloqueado pela funcionalidade Controle parental do rádio. Consulte “[Definir um controle parental](#)” para mais informações sobre a funcionalidade Controle parental e como aceder aos canais bloqueados.

Canal não disponível

- O canal solicitado não é um canal SiriusXM válido ou o canal que estava a ouvir já não está disponível.
- Poderá também ver esta mensagem brevemente ao ligar pela primeira vez um Sintonizador de veículo SiriusXM Connect novo.
Visite www.siriusxm.com nos EUA ou www.siriusxm.ca no Canadá para informações de programação de canais SiriusXM.

Canal não assinado Ligue para a SiriusXM para assinar

- O canal solicitado não está incluído no seu pacote de subscrição SiriusXM ou o canal que está a ouvir já não está incluído no seu pacote de subscrição SiriusXM.
Se tiver dúvidas relativamente ao seu pacote de subscrição ou gostaria de subscrever este canal, contacte SiriusXM.
Nos EUA, visite www.siriusxm.com ou ligue para 1-866-635-2349.
No Canadá, visite www.siriusxm.ca ou ligue para 1-877-438-9677.

Verificar antena

- O rádio detetou uma avaria com a antena SiriusXM.
- O cabo da antena poderá estar desligado ou danificado.
 - Certifique-se de que o cabo da antena está ligado ao Sintonizador de vídeo SiriusXM Connect.
 - Inspeccione o cabo da antena quanto a danos e dobras.
 - Substitua a antena se o cabo estiver danificado. Os produtos SiriusXM estão disponíveis nos seu distribuidor local de áudio para carros ou online em <https://shop.siriusxm.com/all-parts/>

Verificar sintonizador

- O rádio está a ter dificuldades em comunicar com o Sintonizador de veículo SiriusXM Connect.
- O sintonizador poderá estar desligado ou danificado.
 - Certifique-se de que o cabo Sintonizador de veículo SiriusXM Connect está bem ligado ao rádio.

Código incorreto inserido

- Falha ao inserir o código.
 - Certifique-se de que o código foi inserido corretamente.
 - Se se esquecer do código, efetue [Redefinir SXM] em [Geral].
Atente que efetuar [Redefinir SXM] vai iniciar todas as definições SiriusXM e conteúdos armazenados no Sintonizador de veículo SiriusXM Connect.

Sem Sinal

- O Sintonizador de veículo SiriusXM Connect está a ter dificuldades em receber o sinal de satélite SiriusXM.
 - Certifique-se de que o veículo está no exterior com uma visão clara do céu.
 - Certifique-se de que a antena de montagem magnética SiriusXM está montada numa superfície metálica no exterior do veículo.
 - Afaste a antena SiriusXM de quaisquer obstruções.

- Inspeção o cabo da antena quanto a danos e dobras.
- Consulte o manual de instalação do Sintonizador de veículo SiriusXM Connect para mais informações sobre a instalação da antena.
- Substitua a antena se o cabo estiver danificado. Os produtos SiriusXM estão disponíveis nos seu distribuidor local de áudio para carros ou online em <https://shop.siriusxm.com/all-parts/>

Inscrição atualizada. Pressione Inserir para continuar.

- O rádio detetou uma alteração no estado de subscrição SiriusXM.
 - Prima Enter para apagar a mensagem.
Se tiver dúvidas sobre a sua subscrição, contacte SiriusXM.
Nos EUA, visite www.siriusxm.com ou ligue para 1-866-635-2349.
No Canadá, visite www.siriusxm.ca ou ligue para 1-877-438-9677.

Tópico relacionado

- [Definir um controlo parental](#)
- [Definições gerais \(Geral\)](#)

Recetor In-Car
XAV-AX5500/XAV-AX5550D

WebLink™

Instale e abra o aplicativo WebLink Host no seu telefone. Para obter mais informações, visite www.abaltatech.com/wl

- Visite www.abaltatech.com/wl e verifique a descrição.
-

Tópico relacionado

- [WebLink™](#)

Recetor In-Car
XAV-AX5500/XAV-AX5550D

Rádio DAB (XAV-AX5550D(EUR))

Nenhuma estação

- O sinal DAB não pode ser recebido.
 - Efetue uma sintonização automática.
 - Verifique a ligação da antena DAB (não fornecida).
 - Certifique-se de que [Alimentação da antena] está definida para [LIGADO].

Recebendo

- A unidade está à espera de receção de uma estação DAB.
-

Tópico relacionado

- [Ouvir rádio DAB/DAB+](#)
- [Utilizar funções da opção DAB](#)

Recetor In-Car
XAV-AX5500/XAV-AX5550D

Websites de apoio ao cliente

Pode aceder aos seguintes websites de apoio ao cliente para obter informações de assistência sobre o seu sistema.

Para os clientes nos EUA/Canadá/América Latina:

<https://www.sony.com/am/support>

Para os clientes nos países europeus:

<https://www.sony.eu/support>

Para os clientes noutros países/regiões:

<https://www.sony-asia.com/support>

Para os clientes nos EUA

Se tiver dúvidas/problemas relativamente a este produto, experimente o seguinte:

1. Leia Resolução de problemas neste Guia de ajuda.
2. Contacte (apenas EUA);
Ligue para 1-800-222-7669
URL <https://www.SONY.com>

Para clientes nos países europeus

Registe o seu produto online em:

<https://www.sony.eu/mysony>

Recetor In-Car
XAV-AX5500/XAV-AX5550D

Sobre a aplicação “Support by Sony”

Quando instala a aplicação “Support by Sony” no seu smartphone, pode obter convenientemente informações de atualização do software.

Aplicação “Support by Sony” - Encontre informações e receba notificações sobre o seu produto:



- ✓ Notícias e alertas
- ✓ Atualizações de software
- ✓ Tutoriais
- ✓ Dicas e truques

<https://sony.net/SBS>

Visite o website “Support by Sony” em sony.net/SBS e marque o nome do modelo da unidade, “XAV-AX5500” ou “XAV-AX5550D”, quando visita o website.