

Autojärjestelmän vastaanotin
XAV-AX5600/XAV-AX5650



Käytä tätä opasta, jos kohtaat ongelmia tai jos sinulla on kysymyksiä.

Huomautus: Yllä oleva kuva koskee Pohjois-Amerikan aluetta. Todellinen tuote voi vaihdella alueesta riippuen.

Aluksi

Osat ja hallintalaitteet

[Päälaite ja kaukosäädin](#)

[Laitteen näytöt](#)

[Alkuasetusten määrittäminen](#)

BLUETOOTH-laitteen valmistelu

[Bluetooth®-laitteen valmistelu](#)

[BLUETOOTH-laitteen pariliittäminen ja yhdistäminen](#)

[Yhteyden muodostaminen pariliitettyyn BLUETOOTH-laitteeseen](#)

[Rear View Camera - liittäminen](#)

Radio

Radion kuuntelu

- [Radion kuuntelu](#)
- [Virittäminen](#)
- [Radion asetustoimintojen käyttö](#)

SiriusXM-radion kuunteleminen (XAV-AX5600(UC))

- [SiriusXM-radion kuuntelu](#)
- [SiriusXM:n kanavien virittäminen](#)
- [Kanavan virittäminen syöttämällä sen kanavanumero](#)
- [Kanavan virittäminen kanavaluettelosta tai kategorialuettelosta](#)
- [Lapsilukon asettaminen](#)
- [SXM-asetustoimintojen käyttö](#)

DAB/DAB+-radion kuunteleminen (XAV-AX5650(EUR))

- [DAB/DAB+-radion kuuntelu](#)
- [Aseman hakeminen asemaryhmän mukaan](#)
- [Aseman hakeminen aseman nimen mukaan](#)
- [DAB-asetustoimintojen käyttö](#)

Toisto

Toistaminen USB-laitteelta

- [Toistaminen USB-laitteelta](#)
- [USB Port 1 ja USB Port 2](#)

[HDMI™-laitteen toistaminen](#)

[Toistaminen BLUETOOTH-laitteelta](#)

Kappaleiden etsiminen ja toistaminen

- [Uusintatoisto ja satunnaistoisto](#)
- [Tiedoston etsiminen luettelonäytöstä](#)

[Muut asetukset toiston aikana](#)

Handsfree-puhelut

[Matkapuhelimen valmistelu](#)

[Puhelun vastaanottaminen](#)

[Puhelun soittaminen](#)

[Puhelun aikana saatavilla olevat toiminnot](#)

Hyödylliset toiminnot

[Apple CarPlay](#)

[Android Auto™](#)

[WebLink™](#)

[Elekomennon käyttäminen](#)

Asetukset

[Perusasetusten määrittäminen](#)

[Yleiset asetukset \(General\)](#)

[Ääniasetukset \(Sound\)](#)

[Visuaaliset asetukset \(Visual\)](#)

[BLUETOOTH Asetukset \(Bluetooth\)](#)

Lisätietoja

[Esittelytilan peruuttaminen](#)

[Laiteohjelmiston päivittäminen](#)

[Turvallisuusohjeita](#)

[Tuetut USB-toiston muodot](#)

[Tietoja iPhone](#)

[Lisenssiä koskeva huomautus](#)

[Huolto](#)

[Tekniset tiedot](#)

[Tekijänoikeudet](#)

Vianmääritys

[Vianmääritys](#)

Yleistä

– [Ei piippausääntä.](#)

– [Sulake on palanut. / Laitteesta kuuluu ääni, kun virtalukon asentoa vaihdetaan.](#)

– [Näyttö häviää / ei tule näkyviin näyttöikkunaan.](#)

[Valikkokohteita ei voi valita.](#)

[USB-toiminnot eivät toimi oikein.](#)

[Yksikköä ei voi käyttää.](#)

[Automaattisesti asetettu kellonaika on virheellinen.](#)

Kosketusnäyttö

[Kosketusnäyttö ei reagoi kosketukseesi oikein.](#)

[Monikosketusta ei tunnisteta.](#)

Radio

[Radiovastaanotto on huono. / Staattista kohinaa esiintyy.](#)

RDS

[PTY näyttää \[PTY not found.\].](#)

[Seek käynnistyy muutaman sekunnin kuuntelun jälkeen. \(XAV-AX5650\(EUR\)\)](#)

[Liikennetiedotuksia ei ole. \(XAV-AX5650\(EUR\)\)](#)

DAB/DAB+-radio (XAV-AX5650(EUR))

[Asemia ei voida vastaanottaa.](#)

[Ei liikennetiedotuksia.](#)

Kuva

[Kuvaa ei näy tai kuvassa on häiriöitä.](#)

[Kuva ei mahdu näytölle.](#)

Ääni

[Ääntä ei kuulu, ääni katkeilee tai säröilee.](#)

[Ääni on meluisa.](#)

USB-toisto

[Kohteita ei voi toistaa.](#)

[USB-laitteen toiston aloittamisessa kestää pitkään.](#)

[Äänitiedostoja ei voi toistaa.](#)

[Toimenpiteitä ei voida suorittaa.](#)

HDMI-toisto

[Liitettyä HDMI-laitetta ei voi toistaa.](#)

BLUETOOTH

- [Toinen BLUETOOTH-laite ei havaitse tätä laitetta.](#)
- [Yhteyttä ei voida muodostaa.](#)
- [Havaitun laitteen nimi ei tule näkyviin.](#)
- [Ei soittoääntä.](#)
- [Puhujan ääni on hiljainen.](#)
- [Toinen osapuoli sanoo, että äänenvoimakkuus on liian alhainen tai korkea.](#)
- [Puheluiden aikana kuuluu kaikua tai kohinaa.](#)
- [Puhelimen äänenlaatu on heikko.](#)
- [Yhdistetyn BLUETOOTH-laitteen äänenvoimakkuus on alhainen tai korkea.](#)
- [Ääni katkeilee suoratoiston aikana tai BLUETOOTH-yhteys katkeaa.](#)
- [Yhdistettyä BLUETOOTH-laitetta ei voida ohjata äänen suoratoiston aikana.](#)
- [Jotkut toiminnot eivät toimi.](#)
- [Järjestelmä vastaanottaa puhelun tahattomasti.](#)
- [Pariliitos epäonnistui aikakatkaisun vuoksi.](#)
- [Pariliittäminen ei onnistu.](#)
- [BLUETOOTH-toimintoa ei voi käyttää.](#)
- [Auton kaiuttimista ei kuulu ääntä handsfree-puhelun aikana.](#)

SiriusXM Connect Vehicle -viritin (XAV-AX5600(UC))

- [Aikuisten kanavaa ei ole estetty, vaikka lapsilukkoasetus on tehty.](#)

Apple CarPlay

- [Apple CarPlay -kuvake ei tule näkyviin HOME-näytölle.](#)

Android Auto

- [Android Auto -kuvake ei tule näkyviin HOME-näytölle.](#)

WebLink™

- [WebLink™ ei toimi.](#)
- [Ei ääntä. / Ääni on hiljainen.](#)

Viestit

- [General](#)
- [BLUETOOTH](#)
- [SiriusXM Connect Vehicle -viritin \(XAV-AX5600\(UC\)\)](#)

[WebLink™](#)

[DAB-radio \(XAV-AX5650\(EUR\)\)](#)

Asiakaspalvelusivustot

[Asiakastukisivustot](#)

[Tietoja "Support by Sony" -sovelluksesta](#)

5-025-747-11(2) Copyright 2021 Sony Corporation

Autojärjestelmän vastaanotin
XAV-AX5600/XAV-AX5650

Päälaite ja kaukosäädin

Päälaite

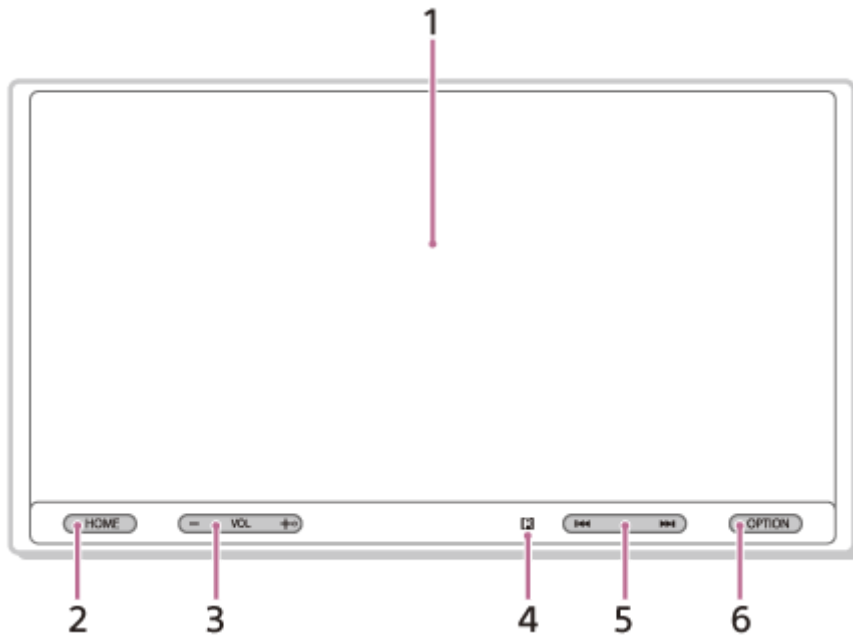

Painikkeessa VOL (äänenvoimakkuus) + on kohopiste.

RM-X170-kaukosäädin (XAV-AX5600(UC))

Kaukosäätimellä voidaan käyttää äänisäätimiä. Käytä valikkotoiminnoille kosketusnäyttöä.

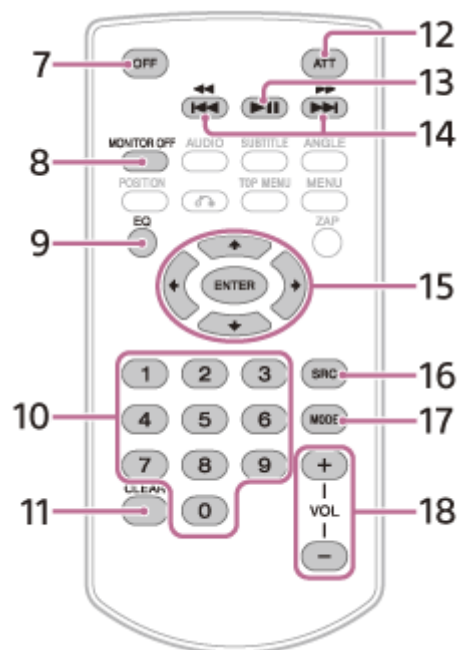

Huomautus

- Edellä olevan kuvan valkoisia painikkeita ei tueta.

Irrota eristekalvo ennen käyttöä.

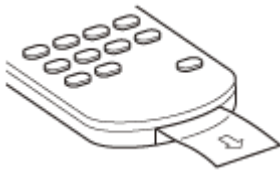

1. **Näyttö/kosketusnäyttö**
2. **HOME**

Näyttää HOME-näytön.

 - **ATT (vaimennus)**

Vaimenna ääni painamalla 1 sekunnin ajan.

Peruuta painamalla uudelleen yhtäjaksoisesti, tai painamalla VOL +.
3. **VOL (äänenvoimakkuus) +/-**
4. **Kaukosäätimen vastaanotin**
5. **◀◀ / ▶▶ (edellinen/seuraava)**

Toimii eri tavalla valitun lähteen mukaan:

[Radio]: valitse esiasetettu asema.

[SXM] (SiriusXM): valitse esiasetettu asema. (XAV-AX5600(UC))

[DAB+]: valitse esiasetettu asema. (XAV-AX5650(EUR))

[USB port 1]/[USB port 2]: siirry edelliseen/seuraavaan tiedostoon.

[Bluetooth]: siirry edelliseen/seuraavaan tiedostoon.

Paina yhtäjaksoisesti:

[Radio]: viritä asema automaattisesti(SEEK+/SEEK-).

[DAB+]: valitse asema (kun [Seek By] on tilassa [A-Z])/hae asemaa (kun [Seek By] on tilassa [Station Gp]). (XAV-AX5650(EUR))

[USB port 1]/[USB port 2]: pikasiirto taakse/eteen.

[Bluetooth]: pikasiirto taakse/eteen.
6. **OPTION**

Näyttää OPTION-näytön.

 - **VOICE**

Paina yhtäjaksoisesti aktivoitaksesi äänikomentotoiminnon Apple CarPlay- ja Android Auto -toimintoa varten.
7. **OFF**

Sammuttaa lähteen.
8. **MONITOR OFF**

Sammuttaa näytön.

Kytke takaisin päälle painamalla uudelleen.
9. **EQ (taajuuskorjain)**

Valitsee taajuuskorjaimen käyrän.
10. **Numeropainikkeet (0–9)**
11. **CLEAR**
12. **ATT (vaimennus)**

Vaimentaa äänen. Peruuta vaimennus painamalla uudelleen.
13. **▶|| (toisto/tauko)**
14. **◀◀ / ▶▶ (edellinen/seuraava)**
◀◀ / ▶▶ (pikasiirto taakse/eteen)

Toimii eri tavalla valitun lähteen mukaan:

[Radio]: valitse esiasetettu asema.

[SXM] (SiriusXM): valitse esiasetettu asema. (XAV-AX5600(UC))

[DAB+]: valitse esiasetettu asema. (XAV-AX5650(EUR))

[USB port 1]/[USB port 2]: siirry edelliseen/seuraavaan tiedostoon.

[Bluetooth]: siirry edelliseen/seuraavaan tiedostoon.

Paina yhtäjaksoisesti:

[Radio]: viritä asema automaattisesti(SEEK+/SEEK-).

[DAB+]: valitse asema (kun [Seek By] on tilassa [A-Z])/hae asemaa (kun [Seek By] on tilassa [Station Gp]). (XAV-AX5650(EUR))

[USB port 1]/[USB port 2]: pikasiirto taakse/eteen.

[Bluetooth]: pikasiirto taakse/eteen.
15. **← / ↑ / ↓ / → (vasen/ylös/alas/oikea)**

Toimii eri tavalla valitun lähteen mukaan.

[Radio]: valitse esiasetettu asema tai viritä asema automaattisesti.

[SXM] (SiriusXM): valitse esiasetettu asema tai siirry edelliselle/seuraavalle asemalle. (XAV-AX5600(UC))

[USB port 1]/[USB port 2]: valitse kansio tai siirry edelliseen/seuraavaan tiedostoon.

ENTER

Valitsee valitun kohteen.

16. SRC (lähde)

Vaihtaa lähdettä. Aina, kun tätä painiketta painetaan, valittavissa oleva lähde näytetään ponnahdusikkunassa nykyisellä näytöllä.

17. MODE

Valitsee radion taajuuskaistan.

18. VOL (äänenvoimakkuus) +/-

Aiheeseen liittyvää

- [Laitteen näytöt](#)

Laitteen näytöt

Toistonäyttö:

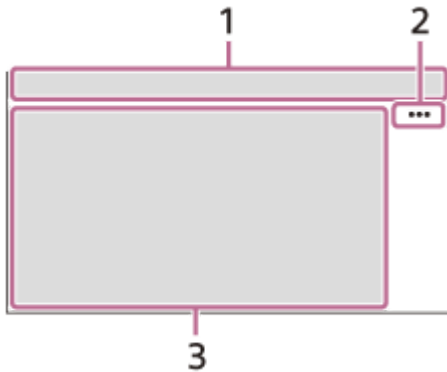

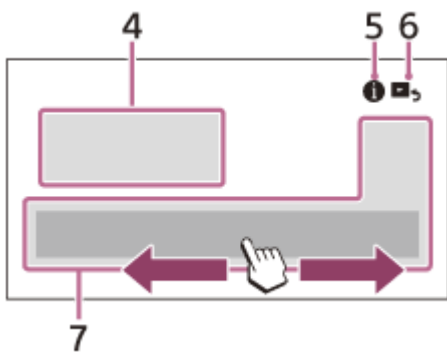

HOME-näyttö:



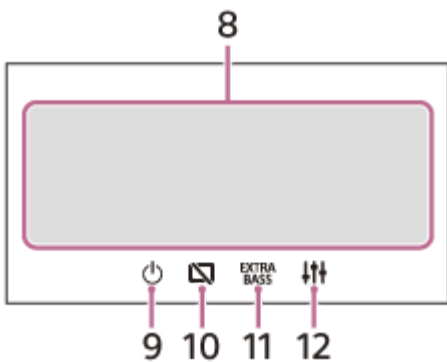





OPTION-näyttö:



1. Tilan ilmaisu

Näytön kuvake	Lisätietoja
 ATT (vaimennus)	Syttyy, kun ääni vaimennetaan.
 AF (vaihtoehtoiset taajuudet)	Syttyy, kun vaihtoehtoinen taajuus AF (Alternative Frequencies) on käytettävissä. (XAV-AX5650(EUR))
 TA (liikennetiedotus)	Syttyy, kun ajankohtainen liikennetiedotus (TA: Traffic Announcement) on saatavilla. (XAV-AX5650(EUR))

Näytön kuvake	Lisätietoja
 (DAB-ilmoitus)	Syttyy, kun DAB-ilmoitus on saatavilla. (XAV-AX5650(EUR))
 (DAB)	Ilmaisee DAB-radion signaalivoimakkuuden. (XAV-AX5650(EUR))
 (SiriusXM)	Ilmaisee liitetyn SiriusXM Connect Vehicle -virittimen signaalivoimakkuuden. (XAV-AX5600(UC))
 (BLUETOOTH)	Syttyy, kun BLUETOOTH-signaali on päällä. Vilkkuu, kun yhteys on käynnissä.
 (audio)	Syttyy, kun audiolaitteen toisto on kytketty käyttöön toiminnolla A2DP (Advanced Audio Distribution Profile).
 (matkapuhelin)	Syttyy, kun handsfree-puhelut on kytketty käyttöön toiminnolla HFP (Handsfree Profile).
 (antenni)	Ilmaisee liitetyn matkapuhelimen signaalivoimakkuuden.
 (akku)	Ilmaisee liitetyn matkapuhelimen jäljellä olevan akkukeston.

2. ●●● (ohjelmalähde-vaihtoehto)

Avaa lähteen asetusvalikon. Käytettävissä olevat kohteet vaihtelevat lähteen mukaan.

3. Sovelluskohtainen alue

Näyttää toiston säätimet/ilmaisimet tai laitteen tilan. Näytettävät kohteet vaihtelevat lähteen mukaan.

4. Kello

Näyttää ajan, joka on asetettu Date/Time-asetuksissa.

5. ⓘ (ohje älypuhelimien liittämiseksi) (XAV-AX5600(UC))

Näyttää ohjeen, kun liitetään Apple CarPlay, Android Auto tai WebLink™.

6. 🏠 (paluu toistonäyttöön)

Vaihtaa HOME-näytöstä toistonäyttöön.







7. Lähteiden ja asetusten valintanäppäimet





Vaihtaa lähdetä tai tekee erilaisia muutoksia.

Valitse asetuskuva ja muut kuvakkeet napsauttamalla.













Kosketa lähdetä, jonka haluat valita.

XAV-AX5600(UC):

Näytön kuvake	Nimi
	Android Auto
	Apple CarPlay
	Radio
	SXM
	Bluetooth
	HDMI
	Rear Camera

Näytön kuvake	Nimi
	USB port 1
	WebLink
	USB port 2
	Phone
	Settings

XAV-AX5650(EUR):

Näytön kuvake	Nimi
	Android Auto
	Apple CarPlay
	Radio
	DAB+
	Bluetooth
	Phone
	USB port 1
	WebLink
	USB port 2
	HDMI
	Rear Camera
	Settings

8. Äänenvälitynapit

Vaihtaa ääntä.

9. (valmiustila)

Kytkee laitteen valmiustilaan (USB-lataus on edelleen käytettävissä). Palaa normaalitilaan painamalla jotakin painiketta.

10. (näyttö pois)

Sammuttaa näytön. Kun näyttö on sammutettuna, kytke se takaisin päälle koskettamalla näytön mitä tahansa osaa.

11. (EXTRA BASS)

Muuttaa EXTRA BASS -asetusta.

12. (EQ10/Subwoofer)

Muuttaa EQ10/Subwoofer -asetusta.

Aiheeseen liittyvää

- [Yleiset asetukset \(General\)](#)
- [Ääniasetukset \(Sound\)](#)

Autojärjestelmän vastaanotin
XAV-AX5600/XAV-AX5650

Alkuasetusten määrittäminen

Sinun on määritettävä alkuasetukset ennen laitteen ensimmäistä käyttökertaa sekä auton akun vaihtamisen tai liitäntöjen muuttamisen jälkeen.

Jos alkuasetusnäyttö ei avaudu, kun käynnistät laitteen, alusta laite ja palauta sen tehdasasetukset.

- 1 Kosketa [Language] ja aseta näyttökieli.**
- 2 Valitse [OFF] ja poista esittelytila käytöstä koskettamalla toistuvasti [Demo].**
- 3 Kosketa [Set Date/Time] ja aseta sitten päivämäärä ja kellonaika.**
XAV-AX5650(EUR): siirry vaiheeseen 5.
- 4 Kosketa päivämäärän ja kellonajan asettamisen jälkeen [OK].**
- 5 Palaa edelliseen näyttöön koskettamalla  (takaisin) ja sitten [OK].**
Käynnistysvaroitusta tulee näyttöön.
- 6 Lue käynnistysvaroitusta ja kosketa [Close], jos hyväksyt kaikki ehdot.**
Asetustyö on valmis.

Tämä asetus voidaan määrittää tarkemmin asetusvalikossa.

Aiheeseen liittyvää

- [Yleiset asetukset \(General\)](#)
- [Ääniasetukset \(Sound\)](#)
- [Visuaaliset asetukset \(Visual\)](#)
- [BLUETOOTH Asetukset \(Bluetooth\)](#)

Autojärjestelmän vastaanotin
XAV-AX5600/XAV-AX5650

Bluetooth®-laitteen valmistelu

Voit kuunnella musiikkia tai soittaa handsfree-puheluja riippuen yhdistetystä, BLUETOOTH-yhteensopivasta laitteesta, kuten älypuhelimista, matkapuhelimista tai audiolaitteista (jäljempänä "BLUETOOTH-laite", ellei toisin ole määritetty). Katso lisätietoja yhdistämisestä laitteen mukana toimitetusta käyttöoppaasta. Pienennä tämän laitteen äänenvoimakkuutta, ennen kuin yhdistät laitteen; muussa tapauksessa ääni voi olla voimakas.

Aiheeseen liittyvää

- [BLUETOOTH-laitteen pariliittäminen ja yhdistäminen](#)
- [Yhteyden muodostaminen pariliitettyyn BLUETOOTH-laitteeseen](#)

Autojärjestelmän vastaanotin
XAV-AX5600/XAV-AX5650

BLUETOOTH-laitteen pariliittäminen ja yhdistäminen

Kun yhdistät BLUETOOTH-laitetta ensimmäisen kerran, järjestelmä edellyttää molempien laitteiden keskinäistä rekisteröintiä (pariliittämistä). Tämän laitteen pariliittäminen muihin laitteisiin mahdollistaa sen, että laitteet tunnistavat toisensa.

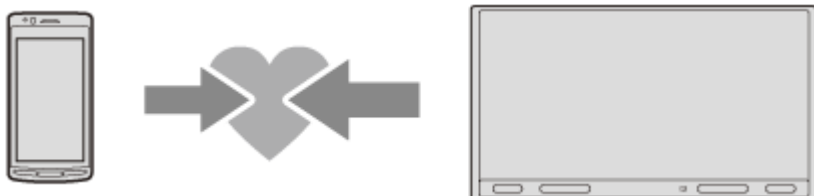

- 1 **Sijoita BLUETOOTH-laite 1 m etäisyydelle tästä laitteesta.**
- 2 **Paina HOME ja kosketa sitten [Settings].**
- 3 **Kosketa [Bluetooth].**
- 4 **Kosketa [Bluetooth Connection] ja kosketa sitten [ON].**
BLUETOOTH-signaali käännetään ja  (BLUETOOTH) syttyy laitteen tilarivillä.
- 5 **Kosketa [Pairing].**
 (BLUETOOTH) vilkkuu, kun tämä laite on pariliittämisen valmiustilassa.
- 6 **Suorita pariliittäminen BLUETOOTH-laitteessa, jotta se tunnistaa tämän laitteen.**
- 7 **Valitse mallinimi, joka näkyy BLUETOOTH-laitteessa.**
Toista vaiheesta 5 alkaen, jos mallinimi ei tule näkyviin.
Jos yhteyden vahvistusnäyttö tulee näkyviin, hyväksy yhteys käyttämällä BLUETOOTH-laitetta ja kosketa sitten [OK] laitteessa ja/tai BLUETOOTH-laitteessa.
- 8 **Jos BLUETOOTH-laite edellyttää salasanan* syöttämistä, syötä [0000].**
Kun pariliittäminen on suoritettu,  (BLUETOOTH) pysyy päällä.
* Salasanaa voidaan kutsua nimellä "salausavain", "PIN-koodi", "PIN-numero", "pääsykoodi" jne. BLUETOOTH-laitteesta riippuen.
- 9 **Valitse tämä laite BLUETOOTH-laitteessa muodostaaksesi BLUETOOTH-yhteyden.**
 (matkapuhelin) tai  (audio) syttyy, kun yhteys on muodostettu.

Huomautus

- Laite voidaan yhdistää vain yhteen BLUETOOTH-laitteeseen kerrallaan.
- Jos haluat katkaista BLUETOOTH-yhteyden, voit tehdä sen joko laitteesta tai BLUETOOTH-laitteesta.

- BLUETOOTH-pariliitos ei ole mahdollinen, kun Apple CarPlay tai Android Auto on käynnissä.



5-025-747-11(2) Copyright 2021 Sony Corporation

Autojärjestelmän vastaanotin
XAV-AX5600/XAV-AX5650

Yhteyden muodostaminen pariliitettyyn BLUETOOTH-laitteeseen

Pariliitetyn laitteen käyttö edellyttää yhteyden muodostamista tämän laitteen kanssa. Jotkut pariliitetyt laitteet muodostavat yhteyden automaattisesti.



- 1 Paina HOME ja kosketa sitten [Settings].**
- 2 Kosketa [Bluetooth].**
- 3 Kosketa [Bluetooth Connection] ja kosketa sitten [ON].**
Varmista, että  (BLUETOOTH) syttyy laitteen tilarivillä.
- 4 Aktivoi BLUETOOTH-toiminto BLUETOOTH-laitteessa.**
- 5 Muodosta yhteys tähän laitteeseen käyttämällä BLUETOOTH-laitetta.**
 (matkapuhelin) tai  (audio) syttyy tilarivillä.

Yhteyden muodostaminen viimeksi yhdistettyyn laitteeseen tästä laitteesta

Kun sytytysvirta kytketään päälle BLUETOOTH-signaalin ollessa aktiivinen, laite etsii viimeksi yhdistetyn BLUETOOTH-laitteen ja muodostaa yhteyden automaattisesti.

Huomautus

- BLUETOOTH-suoratoiston aikana tätä laitetta ei voida yhdistää matkapuhelimeen. Muodosta sen sijaan yhteys matkapuhelimesta tähän laitteeseen.

Äänen kaappaaminen handsfree-puhelun aikana

Asenna mikrofoni (sisältyy toimitukseen).

Autojärjestelmän vastaanotin
XAV-AX5600/XAV-AX5650

Rear View Camera - liittäminen

Liittämällä lisävarusteena saatavan peruutusameran CAMERA IN -liitäntään voit näyttää peruutuskameran kuvan.

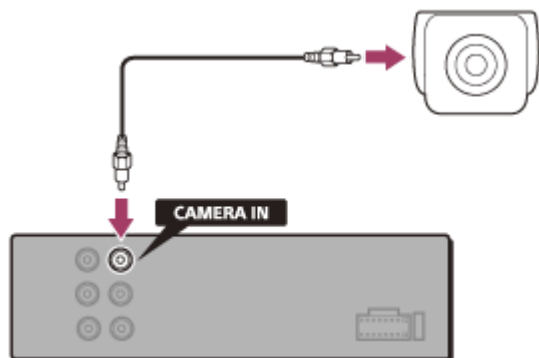

Peruutuskameran kuvan näyttäminen

Paina HOME ja kosketa sitten [Rear Camera].

Autojärjestelmän vastaanotin
XAV-AX5600/XAV-AX5650

Radion kuuntelu

Paina HOME ja kosketa sitten [Radio].

Vastaanoton säätimen/ilmaisimet

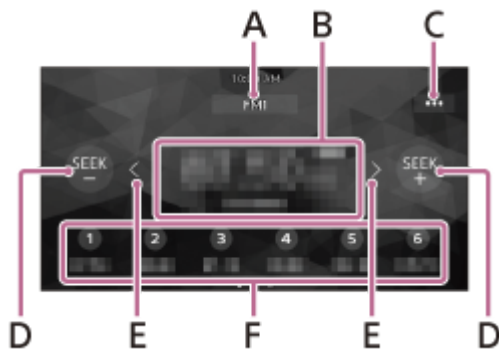

A. Nykyinen taajuuskaista

Vaihda taajuuskaistaa (FM1, FM2, FM3, AM1 tai AM2).

B. Nykyinen taajuus, ohjelmalvelun nimi*, RDS (Radio Data System) -ilmaisim*

* Käytettävissä vain RDS -vastaanoton aikana.

C. ●●● (radioasetus)

Avaa radion asetusvalikon.

D. SEEK – /SEEK+

Viritä automaattisesti.

E. < / > (vasen/oikea)

Viritä manuaalisesti.

Voit ohittaa taajuuudet jatkuvasti koskettamalla painiketta jonkin aikaa.

F. Esiasetusnumerot

Valitse esiasetettu asema. Näytä muut esiasetetut asemat pyyhkäisemällä oikealle/vasemmalle.

Voit tallentaa nykyisen taajuuden kyseiselle esiasetusnumerolle koskettamalla painiketta jonkin aikaa.

Autojärjestelmän vastaanotin
XAV-AX5600/XAV-AX5650

Virittäminen

1 Valitse haluttu taajuuskaista (FM1, FM2, FM3, AM1 tai AM2).

2 Viritä asemat.

Automaattinen virittäminen

Kosketa SEEK-/SEEK+.

Haku päättyy, kun laite löytää aseman.

Manuaalinen virittäminen

Etsi summittainen taajuus koskettamalla jonkin aikaa **</>** (vasen/oikea) ja hienoviritä sitten halutulle taajuudelle koskettamalla toistuvasti **</>** (vasen/oikea).

Manuaalinen tallentaminen

Kun löydät aseman, jonka haluat tallentaa, kosketa jonkin aikaa haluttua esiasetusnumeroa.

Tallennettujen asemien kuunteleminen

Valitse taajuuskaista ja kosketa sitten haluttua esiasetusnumeroa.

Aiheeseen liittyvää

- [Radion kuuntelu](#)

Autojärjestelmän vastaanotin
XAV-AX5600/XAV-AX5650

Radion asetustoimintojen käyttö

Seuraavat toiminnot ovat käytettävissä koskettamalla ●●● (asetukset) näytön oikeassa yläkulmassa.



[BTM (Best Tuning Memory)]

Tallentaa asemat taajuusjärjestyksessä esiasetusnumeroille. Esiasetuksiin voidaan tallentaa 18 FM-asemaa ja 12 AM-asemaa.

[AF] (XAV-AX5650(EUR))

Valitse [ON], jos haluat virittää aseman automaattisesti uudelleen verkon voimakkaimman signaalin mukaan. (Käytettävissä vain FM-vastaanoton aikana.)

[TA] (XAV-AX5650(EUR))

Valitse [ON] ajankohtaisten liikennetiedotusten tai liikenneohjelmien (TP) vastaanottamiseksi, jos niitä on saatavilla. (Käytettävissä vain FM-vastaanoton aikana.)

[Regional] (XAV-AX5650(EUR))

Valitse [ON], jos haluat jäädä kuuntelemaan vastaanottamaasi asemaa, kun AF-toiminto on käytössä. Jos poistut tämän alueellisen ohjelman kuuluvuusalueelta, valitse [OFF]. Toiminto ei toimi Iso-Britanniassa eikä muutamilla muilla alueilla. (Käytettävissä vain FM-vastaanoton aikana.)

[PTY]

Valitse ohjelmatyyppi PTY-luettelosta, jos haluat hakea valittua ohjelmatyyppiä lähettävän aseman. (Käytettävissä vain FM-vastaanoton aikana.)

Hätäilmoitusten vastaanottaminen (XAV-AX5650(EUR))

Kun AF- tai TA-toiminto on käytössä, hätäilmoitukset keskeyttävät automaattisesti valitun äänilähteen toiston.

Aiheeseen liittyvää

- [Radion kuuntelu](#)

Autojärjestelmän vastaanotin
XAV-AX5600/XAV-AX5650

SiriusXM-radion kuuntelu

Paina HOME ja kosketa sitten [SXM].

SiriusXM-tilauksen aktivointi

Vain SiriusXM tuo sinulle enemmän sitä, mitä haluat kuunnella – kaikki yhdessä paikassa. Kuuntele yli 140 kanavaa, mukaan lukien tekijänoikeusvapaata musiikkia sekä parasta urheilu-, uutis-, puhe-, komedia- ja viihdesisältöä. Tervetuloa satelliittiradion maailmaan. SiriusXM Connect Vehicle -viritin ja tilaus vaaditaan. Katso lisätietoja osoitteesta www.siriusxm.com

Kun olet asentanut SiriusXM Connect Vehicle -viritimen ja antennin, paina HOME ja kosketa sitten [SXM]. SiriusXM-näyttekanavan tulisi kuulua kanavalla 1. Kun olet varmistanut, että kuulet näyttekanavan, valitse kanava 0 löytääksesi radiosin radiotunnuksen. Radiotunnus sijaitsee myös SiriusXM Connect Vehicle -viritimen pohjassa ja sen pakkauksessa. Tarvitset tätä numeroa tilauksen aktivoimiseksi. Kirjoita numero muistiin käyttöä varten.

Huomautus

- SiriusXM-radiotunnus ei sisällä kirjaimia I, O, S eikä F.

SiriusXM-radiotunnuksen näyttäminen

1. Paina HOME ja kosketa sitten [SXM].
2. Kosketa ●●● (asetukset) ja valitse sitten [Channel Direct Select].
3. Näppäile [000] ja kosketa sitten [OK].

Yhdysvalloissa voit aktivoida tilauksen verkossa tai soittamalla SiriusXM-käyttäjätukeen:

- Vieraille osoitteessa www.siriusxm.com/activatenow
- Soita SiriusXM-käyttäjätukeen numerossa 1-866-635-2349

Yhteystiedot kanadalaisille tilaajille:

- Vieraille osoitteessa www.siriusxm.ca/activate
- Soita SiriusXM-asiakaspalveluun numerossa 1-888-539-7474

SiriusXM-satelliitit lähettävät aktivointiviestin virittimeesi osana aktivointiprosessia. Kun radio havaitsee, että se on vastaanottanut aktivointiviestin, radion näyttöön tulee: [Subscription Updated Press Enter to Continue]. Kun olet tilannut palvelun, voit kuunnella tilauspakettiisi sisältyviä kanavia.

Huomautus

- Aktivointiprosessi kestää tavallisesti 10–15 minuuttia, mutta se voi kestää jopa tunnin.
- Radiosi on oltava kytkettynä päälle ja sen on vastaanotettava SiriusXM-signaalia aktivointiviestin vastaanottamiseksi.

Autojärjestelmän vastaanotin
XAV-AX5600/XAV-AX5650

SiriusXM:n kanavien virittäminen

Vastaanoton säätimen/ilmaisimet

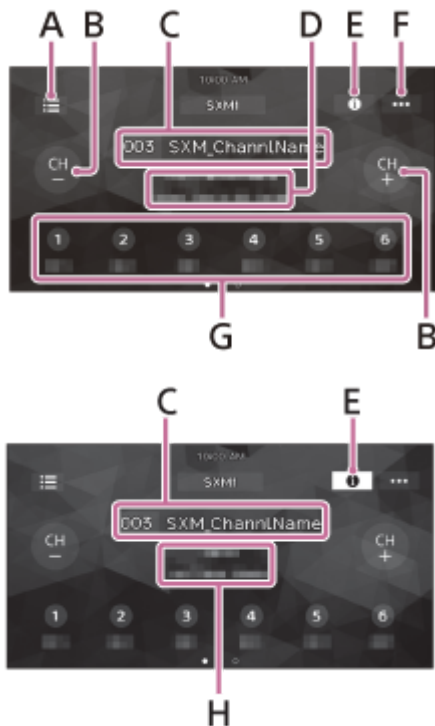

A. ☰ (luettelo)

Avaa kanava- tai kategorialuettelo.

B. CH- (edellinen kanava) /CH+ (seuraava kanava)

Valitse kanava.

C. Kanavanumero, kanavan nimi

D. Esittäjän nimi, kappaleen nimi

E. ⓘ (tiedot)

Vaihda kanavatiedot.

F. ●●● (SXM-asetukset)

Avaa SXM-asetusvalikon.

G. Esiasetusnumerot

Valitse esiasetettu kanava. Näytä muut esiasetetut kanavat pyyhkäisemällä oikealle/vasemmalle. Tallenna nykyinen kanava kyseiselle esiasetusnumerolle koskettamalla painiketta jonkin aikaa.

H. Kategorian nimi, sisältötiedot

Autojärjestelmän vastaanotin
XAV-AX5600/XAV-AX5650

Kanavan virittäminen syöttämällä sen kanavanumero

- 1 Kosketa kanavanumeron ja kanavan nimen aluetta SiriusXM-radionäytöllä.



Vaihtoehtoisesti paina ENTER kaukosäätimessä.

- 2 Syötä kanavanumero ja kosketa sitten [OK].

Vaihtoehtoisesti syötä numeropainikkeilla (0–9) ja paina ENTER kaukosäätimessä.

Aiheeseen liittyvää

- [SiriusXM:n kanavien virittäminen](#)

Autojärjestelmän vastaanotin
XAV-AX5600/XAV-AX5650

Kanavan virittäminen kanavaluettelosta tai kategorialuettelosta

- 1 Kosketa ☰ (luettelo) SiriusXM-radionäytössä.



Kategorialuettelo tulee näkyviin.

- 2 Kosketa haluttua kategoriaa.

Viritä kanavaluettelosta koskettamalla [All Channels].

- 3 Kosketa haluttua kanavaa.

Autojärjestelmän vastaanotin
XAV-AX5600/XAV-AX5650

Lapsilukon asettaminen

Lapsilukkotoiminnolla voidaan rajoittaa aikuissisältöä sisältävien SiriusXM-kanavien käyttöä. Kun toiminto on päällä, lapsilukkotoiminto edellyttää salasanan syöttämistä lukittujen kanavien virittämiseksi. Katso salasanan asettamista ja kanavien lukitsemista koskevat ohjeet alla.

- 1 Kosketa ●●● (asetukset) SiriusXM-radionäytössä ja kosketa sitten [Parental Control].**



Salasanan syöttönäyttö tulee näkyviin.

- 2 Anna 4-numeroinen salasanasasi koskettamalla numeronäppäimiä ja kosketa sitten [OK].**

Salasanan vahvistusnäyttö tulee näkyviin.

- 3 Anna 4-numeroinen salasana uudelleen ja kosketa sitten [OK].**

Lapsilukko otetaan käyttöön ja kanavat lukitaan.

Kanavien lukituksen avaaminen/Kanavien lukitseminen uudelleen

1. Kosketa ●●● (asetukset) ja kosketa sitten [Parental Control].
Salasanan syöttönäyttö tulee näkyviin.
2. Anna 4-numeroinen salasanasasi koskettamalla numeronäppäimiä ja kosketa sitten [OK].

Salasanan muuttaminen

1. Kosketa ●●● (asetukset), kosketa [Pass Code Change] ja anna sitten nykyinen salasanasasi.
2. Anna uusi salasanasasi ja kosketa sitten [OK].
Salasanan vahvistusnäyttö tulee näkyviin.
3. Anna uusi salasanasasi uudelleen ja kosketa sitten [OK].

Autojärjestelmän vastaanotin
XAV-AX5600/XAV-AX5650

SXM-asetustoimintojen käyttö

Seuraavat toiminnot ovat käytettävissä koskettamalla ●●● (asetukset) SiriusXM-radionäytössä.



[Channel Direct Select]

Viritä haluttu kanava syöttämällä suoraan sen kanavanumero.

[Parental Control]

Ottaa lapsilukon käyttöön tai poistaa sen käytöstä.

[Pass Code Change]

Vaihtaa Parental Control -toiminnon salasanan.

Autojärjestelmän vastaanotin
XAV-AX5600/XAV-AX5650

DAB/DAB+-radion kuuntelu

Paina HOME ja kosketa sitten [DAB+].

Vihje

- Valitse [Antenna Power] asetukseksi [ON] (oletus) tai [OFF] DAB-antennin (lisävaruste) tyyppin mukaan.
- Kun [DAB+] valitaan ensimmäistä kertaa tehdasasetusten palautuksen jälkeen, automaattinen viritys käynnistyy automaattisesti. Odota, että automaattinen viritys on suoritettu loppuun. (Jos automaattinen viritys keskeytetään, se käynnistyy uudelleen seuraavan kerran, kun valitaan [DAB+].) Jos automaattinen viritys ei tallenna DAB-asemaa, viritä koskettamalla [Auto Tune] kohdassa  (luettelo).

Vastaanoton säätimen/ilmaisimet

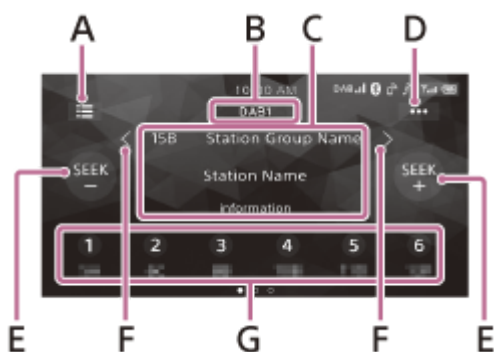

A. (luettelo)

Avaa asemaluettelon.

B. Nykyinen taajuuskaista

Vaihda taajuuskaistaa (DAB1, DAB2 tai DAB3).

C. Asemaryhmän nimi, aseman nimi

D. (DAB-asetukset)

Avaa DAB Asetukset-valikon.

E. SEEK-/SEEK+

Etsi asemia.

F. / (vasen/oikea)

Etsi asemaryhmiä.

(Käytettävissä vain, kun kohdan [Seek By] asetus on [Station Gp].)

G. Esiasetusnumerot

Valitse esiasetettu asema. Näytä muut esiasetetut asemat pyyhkäisemällä oikealle/vasemmalle.

Kosketa ja pidä nykyisen aseman tallentamiseksi kyseiselle esiasetusnumerolle.

Aiheeseen liittyvää

- [DAB-asetustoimintojen käyttö](#)

Autojärjestelmän vastaanotin
XAV-AX5600/XAV-AX5650

Aseman hakeminen asemaryhmän mukaan

Valitse ennen käyttöä [Seek By] asetukseksi [Station Gp] asemaryhmien mukaan hakua varten.

1 Kosketa SEEK+/- aseman etsimiseksi.

Haku päättyy, kun laite löytää aseman. Hae, kunnes haluamasi asema vastaanotetaan.

Asemaryhmän etsiminen

Etsi asemaryhmää painamalla yhtäjaksoisesti **</>** (vasen/oikea) ja vapauta, kun haluamasi asemaryhmä tulee näkyviin.

Aseman tallentaminen manuaalisesti

Kun löydät aseman, jonka haluat tallentaa, kosketa jonkin aikaa haluttua esiasetusnumeroa.

Tallennettujen asemien kuunteleminen

Kosketa haluttua esiasetusnumeroa.

Aiheeseen liittyvää

- [DAB-asetustoimintojen käyttö](#)

Autojärjestelmän vastaanotin
XAV-AX5600/XAV-AX5650

Aseman hakeminen aseman nimen mukaan

Valitse ennen käyttöä [Seek By] asetukseksi [A-Z] aseman nimen mukaan hakua varten.

- 1 Kosketa  (luettelo).**
Asemaluettelo tulee näkyviin.
- 2 Kosketa haluttua asemaa.**

Hakeminen toistonäytöltä

Vaihda edelliselle/seuraavalle asemalle koskettamalla SEEK+/-.

Asemaluettelon päivittäminen

Kosketa  (luettelo) ja kosketa sitten [Auto Tune].

Aiheeseen liittyvää

- [DAB-asetustoimintojen käyttö](#)

Autojärjestelmän vastaanotin
XAV-AX5600/XAV-AX5650

DAB-asetustoimintojen käyttö

Seuraavat toiminnot ovat käytettävissä koskettamalla **•••** (asetukset) DAB/DAB+-radionäytössä.



[Seek By]

Asettaa aseman hakutilan: [A-Z] (Haku aseman nimen mukaan), [Station Gp] (Haku asemaryhmän mukaan).

[Announce]

Aktivoi DAB-ilmoitukset keskeyttäen parhaillaan valitun lähteen: [ON], [OFF].

DAB-ilmoituksen aikana äänenvoimakkuus säädetään tasolle, joka on asetettu TA-asetukselle kohdassa RDS.

[Soft Link]

Etsii ja virittää saman tai samankaltaisen ohjelman automaattisesti, kun nykyisen ohjelman signaali on liian heikko vastaanottoa varten: [ON], [OFF].

"Hard Link" seuraa samaa ohjelmaa ja "Soft Link" seuraan samankaltaista ohjelmaa.

Soft Link	DAB/FM
OFF	Vain Hard Link
ON	Hard Link/Soft Link

[Information]

Näyttää parhaillaan valitun asemaryhmän nimen, aseman nimen, aseman PTY-typin jne.

[Antenna Power]

Syöttää virtaa DAB-antennin tuloliitäntään: [ON], [OFF].

Aiheeseen liittyvää

- [Radion asetustoimintojen käyttö](#)

Autojärjestelmän vastaanotin
XAV-AX5600/XAV-AX5650

Toistaminen USB-laitteelta

Laitteessa voidaan käyttää tyyppin MSC (massamuistiluokka) USB-laitteita^{*1}, jotka ovat yhteensopivia USB-standardin kanssa. MTP (Media Transfer Protocol) -tyyppisiä USB-laitteita^{*1 *2} voidaan käyttää vain USB port 2-yhteydellä.

^{*1} esim USB-muistitikku, digitaalinen mediasoitin, Android™-puhelin

^{*2} Tietyt digitaaliset mediasoitimet tai Android-puhelimet voivat edellyttää MTP-tilan päällekytkentää.

Huomautus

- Tarkista USB-laitteesi yhteensopivuus tukisivustolla.
- Tarkista USB-toiston tuetut tiedostomuodot.

- 1** Pienennä tämän laitteen äänenvoimakkuutta.
- 2** Liitä USB-laite USB port 1- tai USB port 2-liitäntään.
- 3** Paina HOME ja kosketa sitten [USB port 1] tai [USB port 2].
Toisto alkaa.

USB-laitteen poistaminen

Sammuta laite tai käänä virta-avain ACC Off -asentoon ja poista sitten USB-laite.

Aiheeseen liittyvää

- [Tuetut USB-toiston muodot](#)
- [Asiakastukisivustot](#)

Autojärjestelmän vastaanotin
XAV-AX5600/XAV-AX5650

USB Port 1 ja USB Port 2

Kun yhdistät USB-laitteita, valitse USB port 1 tai USB port 2 käytettävien toimintojen mukaan.

USB port 1

- Apple CarPlay
- Android Auto
- WebLink™
- Tiedostojärjestelmä
 - FAT12
 - FAT16
 - FAT32
 - exFAT
- Toistettava audioformaatti
 - MP3
 - WMA
 - FLAC
 - WAV
 - AAC
- Toistettava videoformaatti
 - MPEG-4
 - WMV
 - MKV
 - Xvid
- USB-yhteystila
 - MSC

USB port 2

- Tiedostojärjestelmä
 - FAT12
 - FAT16
 - FAT32
- Toistettava audioformaatti
 - MP3
 - WMA
 - FLAC
- USB-yhteystila
 - MSC
 - MTP

Autojärjestelmän vastaanotin
XAV-AX5600/XAV-AX5650

HDMI™-laitteen toistaminen

- 1 **Sammuta HDMI-laite.**
- 2 **Pienennä tämän laitteen äänenvoimakkuutta.**
- 3 **Liitä HDMI-laite laitteen HDMI-liitäntään.**
- 4 **Paina HOME ja kosketa sitten [HDMI].**
- 5 **Kytke virta HDMI-laitteeseen.**
Toisto alkaa.

Huomautus

- BLUETOOTH-audio ei ole käytettävissä, kun HDMI-laitetta toistetaan.
- Älä irrota laitetta toiston aikana.
- Apple-laitteen liittämiseen HDMI-kaapelilla tarvitaan Lightning Digital AV Adapter tai USB-C Digital AV Multiport Adapter.
- HDMI-kaapelilla liitetyn laitteen lataamiseksi liitä se USB-porttiin käyttämällä moniporttisovitinta.
- Toimitettu kaukosäädin toimii laitteen joillekin toiminnoille. (XAV-AX5600(UC))
- HDMI-liitäntää käytettäessä toimitettu kaukosäädin toimii vain tälle laitteelle. (XAV-AX5600(UC))
- Kuva saattaa näkyä eri tavalla laitteen näytössä kuin liitetyn HDMI-laitteen näytössä.
- Tämä laite on yhteensopiva tarkkuuksien 480p, 576p ja 720p kanssa.

Autojärjestelmän vastaanotin
XAV-AX5600/XAV-AX5650

Toistaminen BLUETOOTH-laitteelta

Voit toistaa sisältöä liitetystä laitteesta, joka tukee BLUETOOTH A2DP (Advanced Audio Distribution Profile) -profiilia.



- 1 Muodosta BLUETOOTH-yhteys audiolaitteeseen.
- 2 Paina HOME ja kosketa sitten [Bluetooth].
- 3 Aloita toisto käyttämällä audiolaitetta.

Huomautus

- Audiolaitteesta riippuen tämä laite ei ehkä näytä tietoja, kuten nimikettä, kappaleen numeroa/aikaa tai toistotilaa.
- Vaikka ohjelmalähdettä vaihdettaisiin tässä laitteessa, audiolaitteen toisto ei pysähdy.
- BLUETOOTH-pariliitos ei ole mahdollinen, kun Apple CarPlay on käynnissä.

BLUETOOTH-laitteen äänenvoimakkuustason sovittaminen muiden ohjelmalähteiden tasolle

Voit pienennää tämän laitteen ja BLUETOOTH-laitteen välisiä äänenvoimakkuuseroja:
Kosketa toiston aikana ●●● (asetukset) ja aseta sitten [Input Level] välille -6 ja +6.

Aiheeseen liittyvää

- [Yhteyden muodostaminen pariliitettyyn BLUETOOTH-laitteeseen](#)

Autojärjestelmän vastaanotin
XAV-AX5600/XAV-AX5650

Uusintatoisto ja satunnaistoisto

1 Kosketa toiston aikana  (uusintatoisto) tai  (satunnaistoisto) toistuvasti, kunnes haluttu toistotila tulee näkyviin.

Toiston aloittaminen valitussa toistotilassa saattaa kestää jonkin aikaa.



Käytettävissä olevat toistotilat riippuvat valitusta äänilähteestä ja yhdistetystä laitteesta.

Autojärjestelmän vastaanotin
XAV-AX5600/XAV-AX5650

Tiedoston etsiminen luettelonäytöstä

1 Kosketa (luettelo) USB-toiston aikana.

Parhaillaan toistettavan kohteen luettelonäyttö tulee näkyviin.

Kun USB-laite liitetään USB port 1:een, kosketa  (audio) tai  (video) luettelon näyttämiseksi tiedostotyyppin mukaan.



2 Kosketa haluttua kohdetta.

Toisto alkaa.

Huomautus

- Kun USB-laite liitetään USB port 2:een,  (audio) tai  (video) eivät tule näkyviin.

Autojärjestelmän vastaanotin
XAV-AX5600/XAV-AX5650

Muut asetukset toiston aikana

Kun toistetaan videota HDMI-laitteesta, joka on liitetty HDMI-liittimeen, tai USB-laitteesta, joka on liitetty USB port 1 - porttiin, lisäasetukset ovat saatavissa koskettamalla ●●● (lisävaruste).

Picture EQ

Säätää kuvanlaatua mieltymystesi mukaan: [Dynamic], [Standard], [Theater], [Custom]. (Käytettävissä vain, kun seisontajarru on kytketty.)

Aspect

Valitsee laitteen näytön kuvasuhteen. (Käytettävissä vain, kun seisontajarru on kytketty.)

Kohde	Lisätietoja
Normal	Näyttää 4:3-kuvan sen alkuperäisessä koossa niin, että 16:9-näytössä on sivupalkit.
Zoom	Näyttää 16:9-kuvan, joka on muunnettu 4:3 Letter Box -muotoon.
Full	Näyttää 16:9-kuvan sen alkuperäisessä koossa.
Captions	Suurentaa kuvaa vaakasuunnassa ja sovittaa tekstityksen näyttöön.

Autojärjestelmän vastaanotin
XAV-AX5600/XAV-AX5650

Matkapuhelimen valmistelu

Jos haluat käyttää matkapuhelinta, yhdistä se tähän laitteeseen.



Huomautus

- Handsfree-puhelutoiminnot eivät ole käytettävissä, kun Apple CarPlay- tai Android Auto -toiminto on käytössä. Käytä tässä tapauksessa sovelluksen handsfree-puhelutoimintoja.

Aiheeseen liittyvää

- [Bluetooth®-laitteen valmistelu](#)

Autojärjestelmän vastaanotin
XAV-AX5600/XAV-AX5650

Puhelun vastaanottaminen

1 Kosketa  (soitto), kun saadaan puhelu.

Puhelu alkaa.

Huomautus

- Soittoääni ja puhujan ääni toistetaan etukaiuttimista. Voit valita handsfree-puheluissa käytettävät kaiuttimet painamalla HOME, koskettamalla sitten [Settings] ja valitsemalla [Phone Call Sound] valikossa [Sound].

Puhelun hylkääminen/lopettaminen

Kosketa  (lopetä puhelu).

Aiheeseen liittyvää

- [Matkapuhelimen valmistelu](#)

Autojärjestelmän vastaanotin
XAV-AX5600/XAV-AX5650

Puhelun soittaminen

1 Paina HOME ja kosketa sitten [Phone].

2 Kosketa jotain BLUETOOTH-puhelimen näytön soittokuvakkeista.

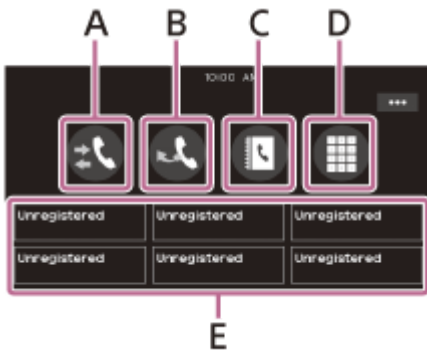

A. 📞 (soittohistoria)*

Valitse yhteystieto soittohistorialuettelosta. Laite tallentaa viimeiset 20 puhelua.

B. 📞 (uudelleenvalinta)

Soita puhelu automaattisesti viimeksi tekemällesi yhteystiedolle.

C. 📞 (yhteystiedot)*

Valitse yhteystieto nimi-/numeroluettelosta. Etsiäksesi halutun yhteystiedon aakkosjärjestyksessä nimiluettelosta, kosketa **A** (aakkosellinen haku).

D. 📞 (numeronäppäimistö)

Näppäile puhelinnumero.

E. Suosikit (suosikit)

Valitse tallennettu yhteystieto.

Katso alla oleva kohta Puhelinnumeroiden lisääminen Suosikkeihin, jos haluat tallentaa yhteystiedon.

* Matkapuhelimen on tuettava PBAP-profiilia (Phone Book Access Profile).

3 Kosketa 📞 (soitto).

Puhelu alkaa.

Puhelinnumeroiden lisääminen Suosikkeihin

Suosikkeihin voi tallentaa enintään 6 yhteystietoa.

1. Kosketa puhelimen näytöllä 📞 (yhteystiedot) ja valitse puhelinnumero, jonka haluat tallentaa Suosikkeihin. Vahvistusnäyttö avautuu.
2. Kosketa [Add to Favorites].
3. Tallenna puhelinnumero koskettamalla haluttua esiasetusta Suosikeissa. Yhteystieto tallennetaan Suosikkeihin.

Aiheeseen liittyvää

- [Matkapuhelimen valmistelu](#)



Autojärjestelmän vastaanotin
XAV-AX5600/XAV-AX5650

Puhelun aikana saatavilla olevat toiminnot

Soittoäänien voimakkuuden säätö

Paina VOL (äänenvoimakkuus) +/-, kun vastaanotetaan puhelu.

Keskustelukumppanin puheäänien voimakkuuden säätö

Paina VOL (äänenvoimakkuus) +/- puhelun aikana.

Toiselle osapuolelle kuuluvan äänenvoimakkuuden säätö (mikrofonin vahvistuksen säätö)

Kosketa handsfree-puhelun aikana ●●● (lisävaruste) ja valitse sitten [MIC Gain] -asetukseksi [High], [Middle] tai [Low].

Kaikujen ja kohinan vähentäminen (kaiunvaimennin/kohinanvaimennin-tila)

Kosketa puhelun aikana ●●● (lisävaruste) ja valitse sitten [Speech Quality] -asetukseksi [Mode 1] tai [Mode 2].

Vaihtaminen handsfree-tilan ja puhelintilan välillä

Voit siirtää puheluäänien laitteen ja matkapuhelimen välillä puhelun aikana koskettamalla  (kaiutin/puhelin).

Huomautus

- Tämä toiminto ei ehkä ole käytettävissä matkapuhelimesta riippuen.

Saapuvaan puheluun vastaaminen automaattisesti

Kosketa ●●● (lisävaruste) ja valitse sitten [Auto Answer] -asetukseksi [ON].

Autojärjestelmän vastaanotin
XAV-AX5600/XAV-AX5650

Apple CarPlay

Apple CarPlay mahdollistaa iPhoneen käyttämisen autossa niin, että pystyt keskittymään täydellisesti tiehen. (Käytettävissä vain, kun iPhone-puhelin on yhdistetty USB port 1 -porttiin.)

Huomautuksia Apple CarPlayn käytöstä

- Tarkista tuetut iOS-versiot Apple CarPlay -sivustolta. Päivitä laitteeseen uusin iOS-versio ennen käyttöä.
- Katso lisätietoja Apple CarPlaysta iPhone-puhelimen mukana toimitetuista käyttöohjeista tai vieraile Apple CarPlay -sivustolla.
- Kun iPhoneen GPS on käytössä, aseta iPhone paikkaan, jossa se pystyy helposti vastaanottamaan GPS-signaalia.

1 Liitä iPhone USB port 1:een.

Liitä iPhone käyttämällä USB-liitäntäjohtoa iPhone-laitteelle (lisävaruste).

2 Paina HOME ja kosketa sitten Apple CarPlay -kuvaketta.

iPhoneen näyttö tulee näkyviin laitteen näytölle. Kosketa ja hallitse sovelluksia.

Apple CarPlay-logon käyttäminen tarkoittaa, että ajoneuvon käyttöliittymä täyttää Applen suorituskykyvaatimukset. Apple ei vastaa tämän ajoneuvon toiminnasta eikä turvallisuusstandardien tai muiden säästösten yhdenmukaisuudesta. Huomaa, että tämän tuotteen käyttäminen iPhoneen kanssa voi vaikuttaa langattomaan suoritustehoon.

Autojärjestelmän vastaanotin
XAV-AX5600/XAV-AX5650

Android Auto™

Android Auto laajentaa Android-alustan autoon tavalla, joka on suunniteltu tarkoituksellisesti ajamista varten.
(Käytettävissä vain, kun Android-puhelin on yhdistetty USB port 1 -porttiin.)

Huomautuksia Android Auton käytöstä

- Tarkista tuetut OS-versiot Android Auto -sivustolta. Päivitä laitteeseen uusin OS-versio ennen käyttöä.
- Android-puhelimesi on tuettava Android Autoa.
- Lataa Android Auto -sovellus Google Play -kaupasta.
- Katso lisätietoja Android Autosta Android phone-puhelimen mukana toimitetuista käyttöohjeista tai vieraile Android Auto -sivustolla.
- Kun Android-puhelimesi GPS on käytössä, aseta Android-puhelimesi paikkaan, jossa se pystyy helposti vastaanottamaan GPS-signaalia.
- Android Auto ei ehkä ole käytettävissä omassa maassasi tai omalla alueellasi.

1 Liitä Android-puhelimesi USB port 1:een.

Käytä Android-puhelimen liittämiseen asianmukaista liitântäkaapelia (lisävaruste).

2 Paina HOME ja kosketa sitten Android Auto -kuvaketta.

Android Auto -käyttöliittymä näytetään laitteen koko näytössä. Kosketa ja hallitse sovelluksia.

Autojärjestelmän vastaanotin
XAV-AX5600/XAV-AX5650

WebLink™

"WebLink Host" -sovelluksella voit käyttää yhdistetyn iPhone/Android-puhelimen "WebLink Apps" -sovelluksia, kuten video- ja musiikkisoitinta.

(Saatavilla vain, kun iPhone/Android-puhelin on yhdistetty USB port 1:een.)

Huomautuksia WebLink™n käytöstä

- Tarkista tuetut OS-versiot WebLink™ -sivustolta. Päivitä laitteeseen uusin OS-versio ennen käyttöä.
- Tarkemmat tiedot yhteensopivista malleista on annettu yhteensopivuusluettelossa, joka löytyy osoitteesta <http://abaltatech.com/WL>
- Lataa "WebLink Host" -sovellus Google Play -kaupasta Android-puhelimeen tai App Storesta iPhoneen.
- Asetusten määrittäminen, kuten alkuasetusten aikana tehtävä yhteyden määrittäminen, voi edellyttää verkkoyhteyttä. Varmista, että verkkoyhteys on käytettävissä iPhone/Android-puhelimesi kanssa.
- Kun käytät Cast-toimintoa, iPhone/Android-puhelimeen on ehkä tehtävä määrittäksiä.
- Jos haluat lisätietoja kohteesta "WebLink Apps", vieraile "WebLink Apps" -verkkosivustolla.
- WebLink™-toiminto ja/tai tietyt "WebLink Apps" -sovellukset eivät ehkä ole käytettävissä omassa maassasi tai alueellasi.
- Kun käytät toimintoa Cast ja yhdistät iPhoneen, näytön suunta on sama kuin iPhone-näytössä.

1 Yhdistä iPhone/Android -puhelin pääyksikköön BLUETOOTH-yhteydellä.

2 Liitä iPhone/Android-puhelimesi USB port 1:een.

Liitä iPhone käyttämällä USB-liitäntäjohtoa iPhone-laitteelle (lisävaruste).
Käytä Android-puhelimen liittämiseen asianmukaista liitäntäkaapelia (lisävaruste).

3 Paina HOME ja kosketa sitten WebLink™ -kuvaketta.

WebLink™-näyttö tulee näkyviin laitteen näytölle. Kosketa ja hallitse sovelluksia.

Vihje

- Voit vaihtaa Apple CarPlay/Android Auto- ja WebLink™ -sovellusten välillä, jos nämä sovellukset on asennettu iPhone/Android-puhelimeesi.

Autojärjestelmän vastaanotin
XAV-AX5600/XAV-AX5650

Elekomennon käyttäminen

Voit suorittaa usein käytettäviä toimintoja pyyhkäisemällä sormellasi vastaanotto-/toistonäyttöä.

Huomautus

- Alla selitetyt elekomennot eivät ole käytettävissä sovellusten Apple CarPlay, Android Auto ja WebLink™ näytöissä.

Pyyhkäise vasemmalta oikealle

Radiovastaanotto:

etsi asemia eteenpäin. (Sama kuin pidettäessä  (seuraava) painettuna.)

SiriusXM-vastaanotto (XAV-AX5600(UC)):

viritä seuraava kanava (kanava +).

Video/audiotoisto:

hyppää tiedosto/kappale eteenpäin. (Sama kuin  (seuraava).)

Pyyhkäise oikealta vasemmalle

Radiovastaanotto:

etsi asemia taaksepäin. (Sama kuin pidettäessä  (edellinen) painettuna.)

SiriusXM-vastaanotto (XAV-AX5600(UC)):

viritä edellinen kanava (kanava –).

Video/audiotoisto:

hyppää tiedosto/kappale taaksepäin. (Sama kuin  (edellinen).)

Pyyhkäise ylöspäin

Radiovastaanotto:

kuuntele tallennettuja asemia (siirry eteenpäin).

SiriusXM-vastaanotto (XAV-AX5600(UC)):

viritä seuraava esiasetus (esiasetus +).

Pyyhkäise alaspäin

Radiovastaanotto:

kuuntele tallennettuja asemia (siirry taaksepäin).

SiriusXM-vastaanotto (XAV-AX5600(UC)):

viritä edellinen esiasetus (esiasetus –).

Autojärjestelmän vastaanotin
XAV-AX5600/XAV-AX5650

Perusasetusten määrittystoimenpiteet

Voit asettaa kohteet seuraavissa asetuskategorioissa: Yleiset asetukset (General), Ääniasetukset (Sound), Visuaaliset asetukset (Visual), BLUETOOTH Asetukset (Bluetooth).

- 1 Paina HOME ja kosketa sitten [Settings].**
- 2 Kosketa jotakin asetuskategoriaa.**
Määritettävät kohteet riippuvat ohjelmalähteestä ja asetuksista.
- 3 Valitse haluttu kohde liikuttamalla vierityspalkkia ylös ja alas.**

Paluu edelliseen näyttöön

Kosketa  (takaisin).

Toistonäyttöön vaihtaminen

Kosketa  (paluu toistonäyttöön).

Aiheeseen liittyvää

- [Yleiset asetukset \(General\)](#)
- [Ääniasetukset \(Sound\)](#)
- [Visuaaliset asetukset \(Visual\)](#)
- [BLUETOOTH Asetukset \(Bluetooth\)](#)
- [Esittelytilan peruuttaminen](#)

Autojärjestelmän vastaanotin
XAV-AX5600/XAV-AX5650

Yleiset asetukset (General)

Language

Valitse näytön kielen: [English], [Español], [Français], [Deutsch], [Italiano], [Português], [Русский], [ไทย], [العربية], [简体中文], [繁體中文], [한국어], [Indonesia].

Demo

Aktivoi esittelyn: [OFF], [ON].

Date/Time

Kohde	Lisätietoja
Set Date/Time	Asettaa päivämäärän ja kellonajan: [Auto(RDS)], [Manual]. (XAV-AX5650(EUR)): [Auto(DAB)], [Manual].
Date Format	Valitse muodon: [DD-MM-YYYY], [MM-DD-YYYY], [YYYY-MM-DD].
Time Format	Valitse muodon: [12-hour], [24-hour].

Beep

Aktivoi toimintoäänen: [OFF], [ON].

Rear View Camera

Valitse kuvan peruutuskamerasta: [OFF], [Normal], [Reverse] (peilikuva).

[Guide Line Adjust] säättää takakameran kuvassa olevaa opastetta.

Säädä opastetta koskettamalla sen lähellä olevaa puolta **A** tai kaukana olevaa puolta **B** (punaiset osat).

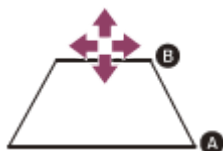



Säädä ohjaimen sijaintia koskettamalla $\leftarrow / \wedge / \rightarrow / \vee$ (vasen/ylös/oikea/alas) ja sen leveyttä koskettamalla $\rightarrow \leftarrow$ (sisäänpäin) tai $\leftarrow \rightarrow$ (ulospäin).

Steering Control

Valitse liitetyn kaukosäätimen tulotilan. Varmista toimintahäiriön estämiseksi, että asetat tulotilan yhdistetyn kaukosäätimen mukaiseksi ennen käyttöä.

Kohde	Lisätietoja
-------	-------------

Kohde	Lisätietoja
Custom	Ohjauspyörän kaukosäätimen tulotila (noudata menetelmiä  (rekisteröi/asetta) toimintojen rekisteröimiseksi yhdistettyyn kaukosäätimeen).
Preset	Langallisen kaukosäätimen tulotila, ei koske ohjauspyörän kaukosäädintä.
 (rekisteröi/asetta)	Ohjauspyörän painikenäyttö tulee näkyviin. 1 Paina jonkin aikaa painiketta, jonka haluat määrittää ohjauspyörään. Näytön painike syttyy (valmiustila). 2 Paina jonkin aikaa ohjauspyörän painiketta, jolle haluat määrittää toiminnon. Näytön painikkeen väri muuttuu (korostettu tai ympyröity oranssilla viivalla). 3 Voit rekisteröidä muita toimintoja toistamalla vaiheet 1 ja 2 . (Käytettävissä vain, kun kohdan [Steering Control] asetus on [Custom].)

Huomautus

- Asetuksia tehtäessä yhdistettyä kaukosäädintä ei voi käyttää, vaikka joitakin toimintoja on jo rekisteröity. Paina laitteen painikkeita.
- Jos rekisteröinnin aikana tapahtuu virhe, kaikki rekisteröidyt tiedot tyhjennetään. Aloita rekisteröinti uudelleen alusta.
- Tämä toiminto ei ehkä ole saatavilla kaikissa autoissa. Tarkista autosi yhteensopivuus tukisivustolla.

Driving Position

Valitsee kuljettajan paikan Apple CarPlayn ja Android Auton käytön optimoimiseksi: [Left Side], [Right Side].

SXM Reset (XAV-AX5600(UC))

Alustaa SiriusXM Connect Vehicle -virittimen asetukset (asemien esivalinnat / lapsilukko): [Reset], [Cancel].

Factory Reset

Palauttaa kaikki asetukset tehtaan oletusasetuksiksi.

Firmware Version

Päivittää ja vahvistaa laiteohjelmistoversion.

Open Source Licenses

Näyttää ohjelmistolisenssit.

Aiheeseen liittyvää

- [Perusasetusten määrittäminen](#)
- [Asiakastukisivustot](#)

Autojärjestelmän vastaanotin
XAV-AX5600/XAV-AX5650

Ääniasetukset (Sound)

EXTRA BASS

Vahvistaa bassoääntä synkronoituna äänenvoimakkuustason kanssa: [OFF], [1], [2].

EQ10/Subwoofer

Valitsee taajuuskorjainkäyrän ja säätää subwooferin tason.
(Saatavilla, kun mikä tahansa ohjelmalähde on valittuna.)

Kohde	Lisätietoja
EQ10	Valitsee taajuuskorjainkäyrän: [OFF], [R&B], [Rock], [Pop], [Hip-Hop], [Dance], [EDM], [Jazz], [Soul], [Country], [Custom] [Custom] säätää taajuuskorjaimen käyrää: -6 – +6.
Subwoofer	Säätää subwooferin äänenvoimakkuutta: [OFF], -10 – +10.

Balance/Fader

Säätää kanavatasapainoa/fader-tasoa.

Kohde	Lisätietoja
Balance	Säätää äänen kanavatasapainoa vasemman ja oikean kaiuttimen välillä: [L15] – [R15].
Fader	Säätää äänen kanavatasapainoa etu- ja takakaiuttimien välillä: [Front 15] – [Rear 15].

Crossover

Säätää rajataajuutta ja subwooferin vaihetta.

Kohde	Lisätietoja
High Pass Filter	Valitsee etu-/takakaiuttimien rajataajuuden: [OFF], [50Hz], [60Hz], [80Hz], [100Hz], [120Hz].
Low Pass Filter	Valitsee subwooferin rajataajuuden: [OFF], [50Hz], [60Hz], [80Hz], [100Hz], [120Hz].
Subwoofer Phase	Valitsee subwooferin vaiheen: [Normal], [Reverse].

DSO (Dynamic Stage Organizer)

Parantaa äänentoistoa: [OFF], [Low], [Middle], [High].

Volume Settings

Säätää kunkin lähteen äänenvoimakkuutta.

Kohde	Lisätietoja
Media	Säätää median äänenvoimakkuutta: 0 – 50.
Radio Announcements (XAV-AX5650(EUR))	Säätää radioilmoitusten äänenvoimakkuutta: 0 – 50.
Phone Call	Säätää puhelujen äänenvoimakkuutta: 0 – 50.
Ring Tone	Säätää soittoäänen äänenvoimakkuutta: 0 – 50.
Voice Recognition	Säätää puheentunnistuksen äänenvoimakkuutta: 0 – 50.
Navigation Guidance	Säätää reittiopastuksen äänenvoimakkuutta: 0 – 50.

Huomautus

- Kun säädät äänenvoimakkuuden asetuksia, pysäköi auto turvalliseen paikkaan, sillä se voi olla liian voimakas ympäristöäännten kuulemiseksi.

Phone Call Sound

Valitsee kaiuttimet handsfree-puheluille: [Front], [Rear], [All].

Guidance during Call

Aktivoi Apple CarPlayn ilmoitukset reittiopastuksen kautta tai hälytysäänet puhelun aikana: [ON], [OFF].
(Ei käytettävissä, kun Android Auto on yhdistetty.)

Aiheeseen liittyvää

- [Perusasetusten määrittäminen](#)

Autojärjestelmän vastaanotin
XAV-AX5600/XAV-AX5650

Visuaaliset asetukset (Visual)

Wallpaper

Vaihtaa taustakuvaa koskettamalla haluttua väriä tai asettaa MSC (massamuistiluokka) -tyyppisessä USB-laitteessa olevan suosikkikuvan tiedot taustakuvaksi.

(Saatavilla vain, kun valokuvatiedot ovat enintään 6 Mt:n JPEG-tiedostoja.)

Valokuvatietojen asetus

Kun yhdistät USB-laitteen USB port 1-liitäntään, [You can import a photo from a USB device] tulee näyttöön.

Kosketa [Import] ja valitse suosikkikuvasi.

Dimmer for Monitor & Illum.

Himentää näytön ja painikevalaistuksen: [OFF], [Auto], [ON].

([Auto] on käytettävissä vain, kun valaistuksen ohjausjohto on liitetty, ja se toimii, kun ajovalot on kytketty päälle.)

 (rekisteröi/asetta) säättää kirkkautta, kun himmennin on aktivoitu: -5 – +5.

Illum. Level on Monitor OFF

Himentää painikevalaistuksen, kun näyttö sammutetaan: [OFF], [1], [2], [3], [4].

Aiheeseen liittyvää

- [Perusasetusten määrittäminen](#)

Autojärjestelmän vastaanotin
XAV-AX5600/XAV-AX5650

BLUETOOTH Asetukset (Bluetooth)

Bluetooth Connection

Aktivoi BLUETOOTH-signaalin: [OFF], [ON], [Pairing] (siirtyy pariliitoksen valmiustilaan).

Bluetooth Device Info

Näyttää laitteeseen liitetyn BLUETOOTH-laitteen tiedot.

(Käytettävissä vain, kun kohdan [Bluetooth Connection] asetus on [ON] ja BLUETOOTH-laite on yhdistetty laitteeseen.)

Bluetooth Reset

Alustaa kaikki BLUETOOTH-asetukset, kuten pariliitostiedot, soittohistoria, yhdistettyjen BLUETOOTH-laitteiden historia jne.

Aiheeseen liittyvää

- [Perusasetusten määrittäminen](#)

Autojärjestelmän vastaanotin
XAV-AX5600/XAV-AX5650

Esittelytilan peruuttaminen

- 1 Paina HOME ja kosketa sitten [Settings].
 - 2 Kosketa [General] ja sitten [Demo] sen asettamiseksi tilaan [OFF].
 - 3 Poistu asetusvalikosta koskettamalla ↶ (takaisin) kaksi kertaa.
-
-

Aiheeseen liittyvää

- [Yleiset asetukset \(General\)](#)

Autojärjestelmän vastaanotin
XAV-AX5600/XAV-AX5650

Laiteohjelmiston päivittäminen

Päivitä laiteohjelmisto siirtymällä tukisivustolle ja noudattamalla verkkosivulla annettuja ohjeita.

Huomautus

- Älä irrota USB-laitetta päivityksen aikana.
- Sinun on asetettava USB-laite USB port 1 -porttiin ja vaihdettava sitten USB port 2 -porttiin näytön ohjeiden mukaisesti.

Aiheeseen liittyvää

- [Asiakastukisivustot](#)

Autojärjestelmän vastaanotin
XAV-AX5600/XAV-AX5650

Turvallisuusohjeita

- Sähköinen antenni nousee esiin automaattisesti.
- Kun myyt tai luovutat autosi, jossa laite on asennettuna, alusta laite ja palauta kaikki tehdasasetukset suorittamalla tehdasasetusten palautustoiminto.
- Estä nesteiden roiskuminen laitteeseen.

Turvallisuutta koskevia huomautuksia

- Noudata paikallisia liikennesääntöjä, lakeja ja asetuksia.
- Ajon aikana
 - Älä katsele tai käytä laitetta, sillä tämä voi viedä huomiosi ja aiheuttaa onnettomuuden. Pysäköi auto turvalliseen paikkaan laitteen katselemista tai käyttöä varten.
 - Älä käytä ajon aikana asetustoimintoja tai muita toimintoja, jotka voivat viedä huomiosi ajamisesta.
 - Kun peruutat autolla, muista turvallisuutesi vuoksi katsoa taakse ja tarkkailla ympäristöäsi huolellisesti, vaikka peruutuskamera olisi kytkettynä. Älä luota ainoastaan peruutuskameraan.
- Käytön aikana
 - Älä työnnä kättäsi, sormiasi tai vieraita esineitä laitteeseen, sillä tämä voi johtaa henkilö- tai laitevahinkoihin.
 - Pidä pienet esineet lasten ulottumattomissa.
 - Muista kiinnittää turvavyöt, ettei loukkaannu, jos auto tekee yllättäviä liikkeitä.

Onnettomuuden estäminen

Kuva näkyy vasta sen jälkeen, kun olet pysäköinyt auton ja kytkenyt seisontajarrun. Jos auto alkaa liikkua videon toiston aikana, näyttöön tulee seuraava varoitus eikä videota voi katsoa.

[Video blocked for your safety.]

Älä käytä laitetta tai katsele näyttöä ajon aikana.

LCD-paneelia koskevia huomautuksia

- Älä anna LCD-paneelin kastua äläkä altista sitä nesteille. Se voi aiheuttaa toimintahäiriön.



- Älä paina LCD-paneelia voimakkaasti, sillä tämä voi johtaa kuvan vääristymiseen tai toimintahäiriöön (kuva voi esimerkiksi muuttua epäteräväksi tai LCD-näyttö voi vahingoittua).
- Älä kosketa näyttöä millään muulla esineellä kuin sormellasi, sillä LCD-paneeli voi vahingoittua tai rikkoutua.
- Puhdista LCD-paneeli kuivalla, pehmeällä liinalla. Älä käytä puhdistamiseen bensiiniä, tinneriä tai muita liuottimia äläkä alan liikkeissä myytäviä puhdistusaineita tai antistaattisia suihkeita.
- Älä käytä laitetta lämpötila-alueen 0 °C– 40 °C ulkopuolella.
- Jos auto oli pysäköitynä kylmään tai kuumaan paikkaan, kuva ei ehkä ole selkeä. Näyttö ei kuitenkaan ole vioittunut ja kuva muuttuu selkeämmäksi, kun auton lämpötila palaa normaaliksi.

- Näytössä voi olla joitakin pysyviä sinisiä, punaisia tai vihreitä pisteitä. Niitä kutsutaan ”kirrkaiksi pisteiksi”, ja niitä voi olla kaikissa LCD-näytöissä. LCD-paneelin valmistuksessa on käytetty tarkkuustekniikkaa, ja sen segmenteistä toimii yli 99,99 %. On kuitenkin mahdollista, että pieni osa segmenteistä (tyypillisesti 0,01 %) ei syty oikein. Tämä ei kuitenkaan häiritse katselua.

Kosketusnäyttöä koskevia huomautuksia

- Tässä laitteessa on kapasitiivinen kosketusnäyttö. Kosketa näyttöä suoraan sormenpäälläsi.
- Tämä laite ei tue monikosketustoimintoa.
- Älä kosketa näyttöä terävillä esineillä, kuten neulalla, kynällä tai kynnellä. Tämä laite ei tue käyttöä kosketuskynällä.
- Jos näyttöä kosketetaan käsineeseen puetulla sormella, laite voi toimia väärin tai se ei ehkä reagoi.
- Älä anna minkään esineiden koskettaa kosketusnäyttöä. Jos näyttöä kosketaan muulla kuin sormella, laite ei välttämättä reagoi oikein.
- Näyttö on valmistettu lasista, joten laite ei saa altistua voimakkaille iskuille. Jos näyttö halkeilee, älä kosketa vaurioitunutta osaa, sillä seurauksena voi olla loukkaantuminen.
- Pidä muut sähkölaitteet etäällä kosketusnäytöstä. Ne voivat aiheuttaa kosketusnäytön toimintahäiriön.
- Kosketusnäyttö ei ehkä reagoi oikein, jos kosketusnäytöllä on vesipisaroita tai jos kosketat näyttöä kosteilla sormenpäillä.

Jos sinulla on laitteeseen liittyviä kysymyksiä tai ongelmia, joita tämä Käyttöopas ei käsittele, ota yhteyttä lähimpään Sony-jälleenmyyjään.

Aiheeseen liittyvää

- [Yleiset asetukset \(General\)](#)

Autojärjestelmän vastaanotin
XAV-AX5600/XAV-AX5650

Tuetut USB-toiston muodot

USB port 1:

- WMA (.wma)^{*1 *2}
Bittinopeus: 48 kbps – 192 kbps (tukee muuttuvaa bittinopeutta (VBR))^{*3}
Näytteenottotaajuus^{*4}: 44,1 kHz
- MP3 (.mp3)^{*1 *2}
Bittinopeus: 48 kbps – 320 kbps (tukee muuttuvaa bittinopeutta (VBR))^{*3}
Näytteenottotaajuus^{*4}: 32 kHz, 44,1 kHz, 48 kHz
- AAC (.m4a)^{*1 *2}
Bittinopeus: 40 kbps – 320 kbps (tukee muuttuvaa bittinopeutta (VBR))^{*3}
Näytteenottotaajuus^{*4}: 8 kHz – 48 kHz
Bittejä näytettä kohti (kvantisointibitti): 16 bittiä
- FLAC (.flac)^{*1 *6}
Näytteenottotaajuus^{*4}: 8 kHz – 48 kHz
Bittejä näytettä kohti (kvantisointibitti): 16 bittiä
- WAV (.wav)^{*1}
Näytteenottotaajuus^{*4}: 8 kHz – 48 kHz
Bittejä näytettä kohti (kvantisointibitti): 16 bittiä, 24 bittiä
- Xvid (.avi)
Videokoodekki: MPEG-4 Advanced Simple Profile
Audiokoodekki: MP3 (MPEG-1 Layer3)
Bittinopeus: enintään 4 Mbps
Kuvataajuus: enintään 30 fps (30p/60i)
Tarkkuus: enintään 1280 × 720^{*5}
- MPEG-4 (.mp4)
Videokoodekki: MPEG-4 Advanced Simple Profile, AVC Baseline Profile
Audiokoodekki: AAC
Bittinopeus: enintään 4 Mbps
Kuvataajuus: enintään 30 fps (30p/60i)
Tarkkuus: enintään 1280 × 720^{*5}
- WMV (.wmv, .avi)^{*1}
Videokoodekki: WMV3, WVC1
Audiokoodekki: MP3, WMA
Bittinopeus: enintään 6 Mbps
Kuvataajuus: enintään 30 fps
Tarkkuus: enintään 720 × 480^{*5}
- MKV (.mkv)
Videokoodekki: MPEG-4 Advanced Simple Profile, AVC Baseline Profile
Audiokoodekki: MP3, AAC
Bittinopeus: enintään 5 Mbps
Kuvataajuus: enintään 30 fps
Tarkkuus: enintään 1280 × 720^{*5}

USB port 2:

- WMA (.wma)^{*1 *2}
Bittinopeus: 48 kb/s – 192 kb/s (tukee muuttuvaa bittinopeutta (VBR))^{*3}

Näytteenottotaajuus*⁴: 44,1 kHz

- MP3 (.mp3)*¹ *²

Bittinopeus: 48 kb/s – 320 kb/s (tukee muuttuvaa bittinopeutta (VBR))*³

Näytteenottotaajuus*⁴: 32 kHz, 44,1 kHz, 48 kHz

- FLAC (.flac)*¹

Näytteenottotaajuus*⁴: 8 kHz – 48 kHz

Bittiä per näyte (kvantisointibitti): 8 bittiä, 16 bittiä, 24 bittiä

*¹ Tekijänoikeussuojattuja ja monikanavaisia äänitiedostoja ei voi toistaa.

*² DRM (Digital Rights Management) -tiedostoja ei voi toistaa.

*³ Epätavalliset tai takaamattomat bittinopeudet ovat mukana näytteenottotaajuudesta riippuen.

*⁴ Näytteenottotaajuus ei ehkä ole sama kaikissa koodekeissa.

*⁵ Nämä luvut ilmoittavat toistettavien videoiden enimmäistarkkuuden, eivätkä ne viittaa soittimen näyttötarkkuuteen. Näytön tarkkuus on 800 × 480.

*⁶ Tunnistetietojen näyttämistä ei tueta.

Huomautus

- Joitakin tiedostoja ei ehkä voi toistaa, vaikka laite tukeekin niiden tiedostomuotoa.

Autojärjestelmän vastaanotin
XAV-AX5600/XAV-AX5650

Tietoja iPhone

- **Yhteensopivat iPhone-mallit:**

iPhone SE (2. sukupolvi), iPhone 11 Pro Max, iPhone 11 Pro, iPhone 11, iPhone XS Max, iPhone XS, iPhone XR, iPhone X, iPhone 8 Plus, iPhone 8, iPhone 7 Plus, iPhone 7, iPhone SE, iPhone 6s Plus, iPhone 6s, iPhone 6 Plus, iPhone 6, iPhone 5s

- Made for Apple-merkki merkitsee, että lisävaruste on suunniteltu yhdistettäväksi erityisesti merkissä yksilöityyn Apple-tuotteeseen/tuotteisiin ja että kehittäjä vakuuttaa sen täyttävän Apple-suorituskykyvaatimukset. Apple ei vastaa tämän laitteen toiminnasta eikä turvallisuusstandardien tai muiden säädösten yhdenmukaisuudesta. Huomaa, että jos tätä lisävarustetta käytetään Apple-tuotteen kanssa, langattoman yhteyden laatu voi heikentyä.

Autojärjestelmän vastaanotin
XAV-AX5600/XAV-AX5650

Lisenssiä koskeva huomautus

Tämä tuote sisältää ohjelmiston, jota Sony käyttää sen tekijänoikeuksien haltijan kanssa solmitun käyttöoikeussopimuksen mukaisesti. Meillä on velvollisuus ilmoittaa sopimuksen sisältö asiakkaille ohjelmiston tekijänoikeuksien haltijan vaatimuksesta. Katso tarkemmat tiedot ohjelmistolisenssistä valitsemalla [Settings] → [General] → [Open Source Licenses].

Jos sinulla on laitteeseen liittyviä kysymyksiä tai ongelmia, joita tämä Käyttöopas ei käsittele, ota yhteyttä lähimpään Sony-jälleenmyyjään.

Aiheeseen liittyvää

- [Yleiset asetukset \(General\)](#)

Autojärjestelmän vastaanotin
XAV-AX5600/XAV-AX5650

Huolto

Kaukosäätimen (XAV-AX5600(UC)) litiumakun (CR2025) vaihtaminen

Kun akku heikkenee, kaukosäätimen kantama lyhenee.

HUOMIO

Räjähdysvaara, jos akku vaihdetaan vääränlaiseseen akkuun. Vaihda vain samanlaiseen tai vastaavaan tyyppiseen akkuun.

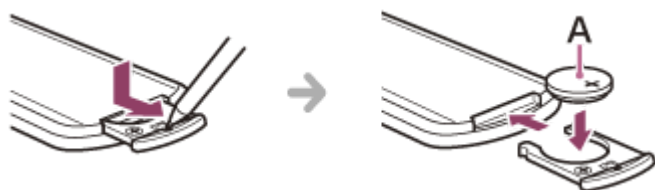

A: Litiumakku (CR2025) +-puoli ylöspäin

Huomautus

- Pidä litiumakku poissa lasten ulottuvilta. Ota välittömästi yhteys lääkäriin, jos akku niellään.

Autojärjestelmän vastaanotin
XAV-AX5600/XAV-AX5650

Tekniset tiedot

Näyttöosio

Näytön tyyppi	LCD-laajakuvaväri näyttö
Mitat	17,6 cm/ 6,95"
Järjestelmä	TFT-aktiivimatriisi
Kuvapisteen määrä	1 152 000 kuvapistettä (800 × 3 (RGB) × 480)
Värijärjestelmä	PAL/NTSC-järjestelmän automaattinen valinta CAMERA IN -liitäntää varten

Radio-osio

XAV-AX5600(UC):

FM

Taajuusalue	87,5 MHz – 107,9 MHz
Käyttökelpoinen herkkyys	7 dBf
Häiriötäisyys	70 dB (mono)
Kanavaerottelu, 1 kHz	45 dB

AM

Taajuusalue	530 kHz – 1 710 kHz
Herkkyys	32 µV

XAV-AX5650(EUR):

DAB/DAB+

Taajuusalue	174,928 MHz – 239,200 MHz
Antenniliitäntä	Ulkoisen antennin liitäntä

FM

Taajuusalue	87,5 MHz – 108,0 MHz
Käyttökelpoinen herkkyys	7 dBf

Häiriöetäisyys	70 dB (mono)
Kanavaerottelu, 1 kHz	45 dB

AM

Taajuusalue	531 kHz – 1 602 kHz
Herkkyys	32 μ V

USB-soitinosisio

Liitäntä	USB port 1 (Hi-speed) USB port 2 (Full-speed)
Maksimivirta	USB port 1: 1,5 A USB port 2: 500 mA

HDMI-osio*

Tulomuoto	480p, 576p, 720p
-----------	------------------

* HDMI-lähtö ei ole käytettävissä.

Langaton tiedonsiirto

Tiedonsiirtojärjestelmä	BLUETOOTH Standardiversio 3.0
Teho	BLUETOOTH Vakioteholuokka 2 (Maks. johtuva +1 dBm)
Suurin tiedonsiirron kantama* ¹	Esteetön näkölinja n. 10 m
Taajuuskaista	2,4 GHz:n kaista (2,4000 GHz – 2,4835 GHz)
Modulaatiotapa	FHSS
Yhteensopivat BLUETOOTH-profiilit* ²	A2DP (Advanced Audio Distribution Profile) 1.3 AVRCP (Audio Video Remote Control Profile) 1.3 HFP (Handsfree Profile) 1.6 PBAP (Phone Book Access Profile) 1.1
Vastaava koodekki	SBC, AAC

*¹ Todelliseen toimintasäteeseen vaikuttavat useat tekijät, kuten laitteiden välissä olevat esteet, mikroaaltouunin lähellä olevat magneettikentät, staattinen sähkö, vastaanottoherkkyys, antennin suorituskyky, käyttöjärjestelmä, ohjelmistosovellus jne.

*² BLUETOOTH-standardiprofiilit määrittävät laitteiden välisen BLUETOOTH-tiedonsiirron tilan.

Audiovahvistinosio

Lähtöliitännät	Kaiutinlähdöt
Kaiuttimen impedanssi	4 Ω – 8 Ω

Suurin teho

55 W × 4 (4 Ω)

Yleistä

Virransyöttövaatimukset	12 V DC auton akku (negatiivinen maadoitus)
Nimellinen virrankulutus	10 A
Mitat (maksimi)	Noin 178 mm × 100 mm × 139 mm (l/k/s)
Asennusmitat	Noin 182 mm × 111 mm × 120 mm (l/k/s)
Paino	Noin 1,0 kg
Toimitussisältö	Päälaite (1) Asennukseen ja liitäntöihin tarvittavat osat (1 sarja) Kaukosäädin (1): RM-X170 (XAV-AX5600(UC))
Lisävarusteiset tarvikkeet/laitteet	SiriusXM Connect Vehicle -viritin: SXV100, SXV200, SXV300 (XAV-AX5600(UC))

Pyydä lisätietoja jälleenmyyjältä.

Rakenne ja tekniset tiedot voivat muuttua erikseen ilmoittamatta.

Autojärjestelmän vastaanotin
XAV-AX5600/XAV-AX5650

Tekijänoikeudet



SiriusXM-Ready® mahdollistaa mainosvapaan musiikin, sekä urheilun, komedian, puheohjelmien ja uutisten kuuntelun samasta paikasta. (SiriusXM Connect Tuner ja tilaus vaaditaan. Myydään erikseen.) Katso lisätietoja osoitteessa www.siriusxm.com.

Sirius, XM ja kaikki liittyvät merkit ja logot ovat Sirius XM Radio Inc.:n tavaramerkkejä. Oikeus muutoksiin pidätetään.

Bluetooth®-sanamerkki ja logot ovat rekisteröityjä tavaramerkkejä, jotka omistaa Bluetooth SIG, Inc., ja Sony Corporation käyttää niitä lisenssillä. Muut tavaramerkit ja kaupanimet ovat omistajiensa omaisuutta.

Windows Media on joko Microsoft Corporationin rekisteröity tavaramerkki tai tavaramerkki Yhdysvalloissa ja/tai muissa maissa.

Tuote on suojattu tietyillä Microsoft Corporationin immateriaalioikeuksilla. Tällaisen teknologian käyttö tai jakelu tämän tuotteen ulkopuolelle on kielletty ilman Microsoft:n tai valtuutetun Microsoft-sisaryhtiön antamaa lisenssiä.

Apple, iPhone ja Lightning ovat Apple Inc.:n rekisteröityjä tavaramerkkejä Yhdysvalloissa ja muissa maissa. Apple CarPlay on Apple Inc.:n tavaramerkki

IOS on Cisco:n Yhdysvalloissa ja muissa maissa omistama tai rekisteröimä tavaramerkki, ja sen käyttö tapahtuu lisenssillä.

Android, Android Auto, Google ja Google Play ovat Google LLC:n tavaramerkkejä.

WebLink on Abalta Technologies, Inc.:n Yhdysvalloissa ja muissa maissa rekisteröimä tavaramerkki.

Termit HDMI ja HDMI High-Definition Multimedia Interface ja HDMI-logo ovat HDMI Licensing Administrator, Inc.:n tavaramerkkejä tai rekisteröityjä tavaramerkkejä Yhdysvalloissa ja muissa maissa.

TÄMÄ TUOTE ON LISENSOITU MPEG-4 VISUAL PATENT PORTFOLIO -LISENSSIN MUKAISESTI KULUTTAJAN HENKILÖKOHTAISEEN JA EI-KAUPALLISEEN KÄYTTÖÖN SELLAISEN MPEG-4 VISUAL -STANDARDIN ("MPEG-4 VIDEO") MUKAISEN VIDEON KOODAUKSEN PURKUUN, JOKA ON KOODATTU KULUTTAJAN HENKILÖKOHTAISEEN JA EI-KAUPALLISEEN KÄYTTÖÖN JA/TAI HANKITTU MPEG LA:N LISENSOIMALTA MPEG-4-VIDEOTOIMITTAJALTA.

LISENSSIÄ EI MYÖNNETÄ MIHINKÄÄN MUUHUN KÄYTTÖÖN SUORAAN TAI VÄLILLISESTI.

LISÄTIETOJA MUUN MUASSA ESITTELYKÄYTÖSTÄ, SISÄISESTÄ JA KAUPALLISESTA KÄYTÖSTÄ SEKÄ LISENSOINNISTA ANTAA MPEG LA, LLC. KATSO

[HTTP://WWW.MPEGLA.COM](http://WWW.MPEGLA.COM)

Kaikki muut tavaramerkit ovat niiden omistajien tavaramerkkejä.

Autojärjestelmän vastaanotin
XAV-AX5600/XAV-AX5650

Vianmääritys

Tee seuraavat toimet, ennen kuin pyydät korjauspalvelua.

- Lue asianomaiset ohjeet ja vianmääritysaiheet (tämä Käyttöopas).
- Ongelmat voivat ehkä korjaantua ohjelmistopäivityksellä. Kun asennat älypuheliminesi "Support by Sony" -sovelluksen, saat helposti lisätietoja ohjelmistopäivityksistä.
- Vieraile asiakastuen kotisivulla.

Jos mikään yllä olevista ei toimi, ota yhteys lähimpään Sony-jälleenmyyjään.

Aiheeseen liittyvää

- [Asiakastukisivustot](#)
- [Tietoja "Support by Sony" -sovelluksesta](#)

Autojärjestelmän vastaanotin
XAV-AX5600/XAV-AX5650

Ei piippausääntä.

- Lisävarusteinen vahvistin on liitetty, etkä käytä sisäänrakennettua vahvistinta.

Autojärjestelmän vastaanotin
XAV-AX5600/XAV-AX5650

Sulake on palanut. / Laitteesta kuuluu ääni, kun virtalukon asentoa vaihdetaan.

- Virtajohtoja ei ole sovitettu oikein auton lisälaitteiden virtaliittimeen.

Autojärjestelmän vastaanotin
XAV-AX5600/XAV-AX5650

Näyttö häviää / ei tule näkyviin näyttöikkunaan.

- Näytön sammutustoiminto on otettu käyttöön.
 - Kytke näyttö takaisin päälle koskettamalla näytön mitä kohtaa tahansa.
-

Aiheeseen liittyvää

- [Päälaite ja kaukosäädin](#)
- [Laitteen näytöt](#)

Autojärjestelmän vastaanotin
XAV-AX5600/XAV-AX5650

Valikkokohteita ei voi valita.

- Valikkokohteet, jotka eivät ole käytettävissä, näytetään harmana.

Autojärjestelmän vastaanotin
XAV-AX5600/XAV-AX5650

USB-toiminnot eivät toimi oikein.

- Älä käytä USB-jatkokaapelia, sillä se voi heikentää signaalin laatua.
 - Käytä USB-laitteen liittämiseen lyhyempää USB-kaapelia tai vaihda USB-kaapeli uuteen.

Autojärjestelmän vastaanotin
XAV-AX5600/XAV-AX5650

Yksikköä ei voi käyttää.

- Käynnistä laite uudelleen painamalla HOME vähintään 10 sekunnin ajan. Oman turvallisuutesi vuoksi älä käynnistä laitetta uudelleen ajon aikana.

Autojärjestelmän vastaanotin
XAV-AX5600/XAV-AX5650

Automaattisesti asetettu kellonaika on virheellinen.

- Radioaalloilla lähetetyt kellonaikatiedot ovat virheelliset.
 - Paina HOME, valitse [Settings] → [General] → [Date/Time] → [Set Date/Time], ja vaihda sitten asetukseen [Manual]. Kosketa sen jälkeen  (rekisteröi/asetta) ja säädä kello manuaalisesti.

Aiheeseen liittyvää

- [Yleiset asetukset \(General\)](#)

Autojärjestelmän vastaanotin
XAV-AX5600/XAV-AX5650

Kosketusnäyttö ei reagoi kosketukseesi oikein.

- Kosketa kosketusnäytön yhtä osaa kerrallaan. Jos kosketetaan kahta tai useampaa osaa samanaikaisesti, kosketusnäyttö ei reagoi oikein.
- Kosketa tiukasti paineherkkää näyttöä.
- Kosketusnäyttö ei reagoi, kun sitä kosketetaan kostealla sormenpäällä tai kun kosketusnäytöllä on vesipisaroita.
 - Kuivaa kosteat sormenpäät huolellisesti tai pyyhi vesipisarot kokonaan pois kosketusnäytöltä.

Autojärjestelmän vastaanotin
XAV-AX5600/XAV-AX5650

Monikosketusta ei tunnisteta.

- Tämä laite ei tue monikosketustoimintoa.

Autojärjestelmän vastaanotin
XAV-AX5600/XAV-AX5650

Radiovastaanotto on huono. / Staattista kohinaa esiintyy.

- Liitä antenni huolellisesti paikalleen.

Autojärjestelmän vastaanotin
XAV-AX5600/XAV-AX5650

PTY näyttää [PTY not found.].

- Nykyinen asema ei ole RDS -asema tai radiovastaanotto on heikko.

Autojärjestelmän vastaanotin
XAV-AX5600/XAV-AX5650

Seek käynnistyy muutaman sekunnin kuuntelun jälkeen. (XAV-AX5650(EUR))

- Asema ei ole tyypiltään TP-asema tai sen signaali on heikko.
 - Poista TA käytöstä.
-

Aiheeseen liittyvää

- [Radion asetustoimintojen käyttö](#)

Autojärjestelmän vastaanotin
XAV-AX5600/XAV-AX5650

Liikennetiedotuksia ei ole. (XAV-AX5650(EUR))

- Aktivoi TA.
 - Asema ei lähetä liikennetiedotuksia, vaikka se on TP-asema.
 - Viritä toiselle asemalle.
-

Aiheeseen liittyvää

- [Radion asetustoimintojen käyttö](#)

Autojärjestelmän vastaanotin
XAV-AX5600/XAV-AX5650

Asemia ei voida vastaanottaa.

- Katso lisätietoja kohdasta [No Station], kun DAB-signaalia ei voida vastaanottaa.

Aiheeseen liittyvää

- [DAB-radio \(XAV-AX5650\(EUR\)\)](#)

Autojärjestelmän vastaanotin
XAV-AX5600/XAV-AX5650

Ei liikennetiedotuksia.

- Kytke DAB-ilmoitukset pois.
 - Liikennetiedotukset (TA) eivät ole käytettävissä, kun DAB-ilmoitukset ovat päällä.
-
-

Aiheeseen liittyvää

- [DAB-asetustoimintojen käyttö](#)

Autojärjestelmän vastaanotin
XAV-AX5600/XAV-AX5650

Kuvaa ei näy tai kuvassa on häiriöitä.

- Liitäntää ei ole tehty oikein.
 - Tarkista tämän laitteen ja muun laitteiston välinen liitäntä ja aseta laitteiston tulovalitsin tätä laitetta vastaavalle lähteelle.
- Asennus ei ole oikein.
 - Asenna laite alle 30° kulmaan auton tukevaan osaan.
- Pysäköintijohdinta (vaaleanvihreä) ei ole kytketty seisontajarrukytkimen johtimeen tai seisontajarrua ei ole kytketty.
 - Tarkista, että pysäköintijohdin on kytketty tiukasti seisontajarrukytkimen johtimeen, ja kytke sitten seisontajarru.

Autojärjestelmän vastaanotin
XAV-AX5600/XAV-AX5650

Kuva ei mahdu näytölle.

- Kuvasuhde on kiinteä toistolähteessä.

Autojärjestelmän vastaanotin
XAV-AX5600/XAV-AX5650

Ääntä ei kuulu, ääni katkeilee tai säröilee.

- Liitäntää ei ole tehty oikein.
 - Tarkista tämän laitteen ja liitetyn laitteiston välinen liitäntä ja aseta laitteiston tulovalitsin tätä laitetta vastaavalle lähteelle.
 - Asennus ei ole oikein.
 - Asenna laite alle 30° kulmaan auton tukevaan osaan.

 - Laite on tauko-/taakse-/pikasiirto eteen -tilassa.
 - Lähtöjen asetuksia ei ole tehty oikein.
 - Äänenvoimakkuus on liian alhainen.
 - ATT-toiminto on aktivoitu.
 - Muotoa ei tueta.
 - Tarkista, tukeeko tämä laite muotoa.
-

Aiheeseen liittyvää

- [Tuetut USB-toiston muodot](#)

Autojärjestelmän vastaanotin
XAV-AX5600/XAV-AX5650

Ääni on meluisa.

- Pidä johdot ja kaapelit erillään toisistaan.

Autojärjestelmän vastaanotin
XAV-AX5600/XAV-AX5650

Kohteita ei voi toistaa.

- Liitä USB-laite uudelleen.
 - USB-liitäntä, johon USB-laite on liitetty, ei kelpaa.
 - Liitä USB-laite oikeaan USB-liitäntään, joka tukee tiedostomuotoja.
-

Aiheeseen liittyvää

- [Tuetut USB-toiston muodot](#)

Autojärjestelmän vastaanotin
XAV-AX5600/XAV-AX5650

USB-laitteen toiston aloittamisessa kestää pitkään.

- USB-laite sisältää isokokoisia tiedostoja tai tiedostoja, joiden hakemistopuurakenne on monimutkainen.

Autojärjestelmän vastaanotin
XAV-AX5600/XAV-AX5650

Äänitiedostoja ei voi toistaa.

- USB-laitteita, jotka alustettu muilla tiedostojärjestelmillä kuin FAT12, FAT16, FAT32 tai exFAT*¹, ei tueta.*²
- USB-liitäntä, johon USB-laite on liitetty, ei kelpaa.
 - Liitä USB-laite oikeaan USB-liitäntään, joka tukee tiedostojärjestelmiä.

*¹ USB-laitteet, jotka on alustettu exFAT-tiedostojärjestelmään, ovat käytettävissä vain USB port 1-yhteyden kautta.

*² Tämä laite tukee tiedostojärjestelmiä FAT12, FAT16, FAT32 ja exFAT, mutta jotkin USB-laitteet eivät välttämättä tue niitä kaikkia. Katso lisätietoja USB-laitteen käyttöoppaasta tai ota yhteyttä valmistajaan.

Aiheeseen liittyvää

- [USB Port 1 ja USB Port 2](#)

Autojärjestelmän vastaanotin
XAV-AX5600/XAV-AX5650

Toimenpiteitä ei voida suorittaa.

- Laitteen USB-tilaa ei ole asetettu oikeaan tilaan.
 - Varmista, että laitteen USB-tilaksi on asetettu MSC tai MTP.
 - USB-liitäntä, johon USB-laite on liitetty, ei kelpaa.
 - Liitä USB-laite oikeaan USB-liitäntään, joka tukee toimintoja.
-

Aiheeseen liittyvää

- [USB Port 1 ja USB Port 2](#)

Autojärjestelmän vastaanotin
XAV-AX5600/XAV-AX5650

Liitettyä HDMI-laitetta ei voi toistaa.

- Tarkista liitetyn HDMI-laitteen tuetut tiedostomuodot.
 - Järjestelmä ei tue HDMI-laitteita, jotka on alustettu muulla tiedostojärjestelmällä kuin 480p, 576p tai 720p.
- Jos näytöllä näytetään [No Video Signal], aseta HDMI-laitteen resoluutio vastaamaan laitteen resoluutiota.
- Tarkista, että HDMI-kaapeli on liitetty kunnolla laitteeseen. Lisäksi on suositeltavaa käyttää sertifioitua HDMI-kaapelia.

Autojärjestelmän vastaanotin
XAV-AX5600/XAV-AX5650

Toinen BLUETOOTH-laite ei havaitse tätä laitetta.

- Valitse [Bluetooth Connection] -asetukseksi [ON].
 - Kun muodostat yhteyttä BLUETOOTH-laitteeseen, tätä laitetta ei voida tunnistaa toisesta laitteesta. Katkaise nykyinen yhteys ja etsi tämä laite toisesta laitteesta.
 - Älypuhelimestasi tai matkapuhelimestasi riippuen sinun on ehkä poistettava tämä laite yhdistetyn älypuhelimien tai matkapuhelimien historiasta ja muodostettava pariliitos uudelleen.
-

Aiheeseen liittyvää

- [Bluetooth®-laitteen valmistelu](#)
- [BLUETOOTH Asetukset \(Bluetooth\)](#)

Autojärjestelmän vastaanotin
XAV-AX5600/XAV-AX5650

Yhteyttä ei voida muodostaa.

- Tarkista pariliitoksen ja yhteyden muodostamisohteet toisen laitteen käyttöohjeesta ja suorita toiminto uudelleen.

Autojärjestelmän vastaanotin
XAV-AX5600/XAV-AX5650

Havaitun laitteen nimi ei tule näkyviin.

- Toisen laitteen tilasta riippuen nimeä ei ehkä saada näkyviin.

Autojärjestelmän vastaanotin
XAV-AX5600/XAV-AX5650

Ei soittoääntä.

- Lisää äänenvoimakkuutta, kun vastaanotat puhelun.
 - Tähän laitteeseen ei ole liitetty kaiuttimia.
 - Liitä tähän laitteeseen kaiuttimet. Kaiuttimien valitsemiseksi soittoäänelle paina HOME, kosketa sitten [Settings] ja valitse [Phone Call Sound] valikossa [Sound].
-

Aiheeseen liittyvää

- [Ääniasetukset \(Sound\)](#)

Autojärjestelmän vastaanotin
XAV-AX5600/XAV-AX5650

Puhujan ääni on hiljainen.

- Lisää äänenvoimakkuutta puhelun aikana.

Autojärjestelmän vastaanotin
XAV-AX5600/XAV-AX5650

Toinen osapuoli sanoo, että äänenvoimakkuus on liian alhainen tai korkea.

- Säädä [MIC Gain] -tasoa.
-

Aiheeseen liittyvää

- [Puhelun aikana saatavilla olevat toiminnot](#)

Autojärjestelmän vastaanotin
XAV-AX5600/XAV-AX5650

Puheluiden aikana kuuluu kaikua tai kohinaa.

- Pienennä äänenvoimakkuutta.
 - Valitse [Speech Quality] -asetukseksi [Mode 1] tai [Mode 2].
 - Jos taustamelu on voimakas puhelun ääntä lukuun ottamatta, yritä pienentää taustamelua.
 - Sulje ikkuna, jos tie on meluisa.
 - Pienennä ilmastointilaitetta, jos ilmastointilaitteessa on voimakas ääni.
-

Aiheeseen liittyvää

- [Puhelun aikana saatavilla olevat toiminnot](#)

Autojärjestelmän vastaanotin
XAV-AX5600/XAV-AX5650

Puhelimen äänenlaatu on heikko.

- Puhelimen äänenlaatu riippuu matkapuhelimen kuuluvuusolosuhteista.
 - Siirrä auto paikkaan, jossa matkapuhelimen signaali kohenee, jos kuuluvuus on heikko.

Autojärjestelmän vastaanotin
XAV-AX5600/XAV-AX5650

Yhdistetyn BLUETOOTH-laitteen äänenvoimakkuus on alhainen tai korkea.

- Äänenvoimakkuustaso vaihtelee BLUETOOTH-laitteesta riippuen.
 - Pienennä tämän laitteen ja BLUETOOTH-laitteen välisiä äänenvoimakkuuseroja.

Aiheeseen liittyvää

- [Toistaminen BLUETOOTH-laitteelta](#)

Autojärjestelmän vastaanotin
XAV-AX5600/XAV-AX5650

Ääni katkeilee suoratoiston aikana tai BLUETOOTH-yhteys katkeaa.

- Pienennä laitteen ja BLUETOOTH-laitteen välistä etäisyyttä.
- Jos BLUETOOTH-laitetta säilytetään kotelossa, joka häiritsee signaalia, poista laite kotelosta sen käytön ajaksi.
- Lähistöllä on käytössä useita BLUETOOTH-laitteita tai muita radioaaltoja lähettäviä laitteita (esim. radioamatööri-laite).
 - Sammuta muut laitteet.
 - Suurennä laitteen ja muiden laiteiden välistä etäisyyttä.
- Toisto pysähtyy hetkeksi, kun tämä laite muodostaa yhteyttä matkapuhelimeen. Tämä ei ole toimintahäiriö.

Autojärjestelmän vastaanotin
XAV-AX5600/XAV-AX5650

Yhdistettyä BLUETOOTH-laitetta ei voida ohjata äänen suoratoiston aikana.

- Tarkista, että yhdistetty BLUETOOTH-laite tukee AVRCP:tä.

Autojärjestelmän vastaanotin
XAV-AX5600/XAV-AX5650

Jotkut toiminnot eivät toimi.

- Tarkista, tukeeko yhdistetty laite kyseisiä toimintoja.

Autojärjestelmän vastaanotin
XAV-AX5600/XAV-AX5650

Järjestelmä vastaanottaa puhelun tahattomasti.

- Yhdistetty puhelin on määritetty käynnistämään puhelu automaattisesti.
 - Tämän laitteen kohdan [Auto Answer] asetuksena on [ON].
-
-

Aiheeseen liittyvää

- [Puhelun aikana saatavilla olevat toiminnot](#)

Autojärjestelmän vastaanotin
XAV-AX5600/XAV-AX5650

Pariliitos epäonnistui aikakatkaisun vuoksi.

- Pariliittämisaika voi olla lyhyt yhdistettävästä laitteesta riippuen. Yritä suorittaa pariliittäminen loppuun annetussa ajassa.

Autojärjestelmän vastaanotin
XAV-AX5600/XAV-AX5650

Pariliittäminen ei onnistu.

- Tätä laitetta ei ehkä voida pariliittää aiemmin pariliitetyn BLUETOOTH-laitteen kanssa sen jälkeen kun tämä laite on alustettu, jos tämän laitteen pariliittämistiedot ovat edelleen muistissa BLUETOOTH-laitteessa. Jos näin tapahtuu, poista tämän laitteen pariliittämistiedot BLUETOOTH-laitteesta ja suorita sitten pariliittäminen uudelleen.

Autojärjestelmän vastaanotin
XAV-AX5600/XAV-AX5650

BLUETOOTH-toimintoa ei voi käyttää.

-
- Käännä virta-avain OFF-asentoon. Odota hetki ja käännä sitten virta-avain ACC-asentoon.

Autojärjestelmän vastaanotin
XAV-AX5600/XAV-AX5650

Auton kaiuttimista ei kuulu ääntä handsfree-puhelun aikana.

- Jos ääni toistetaan matkapuhelimesta, määritä matkapuhelin toistamaan ääni auton kaiuttimista.

Autojärjestelmän vastaanotin
XAV-AX5600/XAV-AX5650

Aikuisten kanavaa ei ole estetty, vaikka lapsilukkoasetus on tehty.

- Jos vaihdat aikuisten kanavalle, näytetään salasananäyttö. Kun olet antanut salasanan, lapsilukko poistetaan kaikilta kanavilta, kunnes laitteen virta katkaistaan tai kytket lapsilukon takaisin päälle. Valitse [Parental Control] asetukseksi uudelleen [Locked] SXM-asetuksissa (●●●).

Aiheeseen liittyvää

- [SXM-asetustoimintojen käyttö](#)

Autojärjestelmän vastaanotin
XAV-AX5600/XAV-AX5650

Apple CarPlay -kuvake ei tule näkyviin HOME-näytölle.

- iPhone ei ole yhteensopiva Apple CarPlayn kanssa.
 - Katso lisätietoja iPhone-laitteen mukana toimitetuista käyttöohjeista tai vieraile Apple CarPlay -sivustolla.
- Irrota iPhone USB port 1:stä ja liitä uudelleen.
- USB-liitäntä, johon iPhone on liitetty, ei kelpaa.
 - Liitä iPhone USB port 1:een.
- Apple CarPlay ei ehkä ole käytettävissä omassa maassasi tai omalla alueellasi.
- Varmista, että käytetään sertifioitua Lightning-kaapelia iPhoneen ja laitteen liittämiseen.

Autojärjestelmän vastaanotin
XAV-AX5600/XAV-AX5650

Android Auto -kuvake ei tule näkyviin HOME-näytölle.

- Tarkista Android-puhelimesi ja hyväksy vastuuvapauslausekkeet ja lupapyynnöt, jotka vaaditaan Android Auto -sovelluksen käyttämiseen Android-puhelimessasi.
- Android-puhelimesi ei ole asennettu Android Auto -sovelluksia.
 - Lataa ja asenna Android Auto -sovellus Android-puhelimeesi.
- Android-puhelimesi ei ole yhteensopiva Android Auton kanssa.
 - Android-puhelimesi on tuettava Android Autoa. Katso lisätietoja Android-puhelimen mukana toimitetuista käyttöohjeista tai vieraile Android Auto -sivustolla.
- Irrota Android-puhelin USB port 1:stä ja liitä uudelleen.
- USB-liitäntä, johon Android-puhelin on liitetty, ei kelpaa.
 - Liitä Android-puhelimesi USB port 1:een.
- Android Auto ei ehkä ole käytettävissä omassa maassasi tai omalla alueellasi.

Autojärjestelmän vastaanotin
XAV-AX5600/XAV-AX5650

WebLink™ ei toimi.

- "WebLink Host" -sovelluksen on oltava asennettuna iPhone/Android-puhelimeesi.
 - Katso seuraavaa sivusto ja asenna "WebLink Host" -sovellus.
<http://abaltatech.com/WL>
 - Tarkista iPhone/Android-puhelimesi ja hyväksy vastuuvapauslausekkeet ja lupa käyttää WebLink™ -sovellusta iPhone/Android-puhelimessasi.

- Irrota iPhone/Android-puhelin USB port 1:stä ja liitä uudelleen.
- USB-liitäntä, johon iPhone/Android-puhelin on liitetty, ei kelpaa.
 - Liitä iPhone/Android-puhelimesi USB port 1:een.

- Käynnistä iPhone/Android -puhelin uudelleen.
- WebLink™ ei ehkä ole käytettävissä omassa maassasi tai omalla alueellasi.

Autojärjestelmän vastaanotin
XAV-AX5600/XAV-AX5650

Ei ääntä. / Ääni on hiljainen.

- iPhone/Android-puhelintasi ei ole yhdistetty laitteeseen BLUETOOTH-yhteydellä.
 - Muodosta BLUETOOTH -yhteys.
- [Bluetooth]-äänenvoimakkuus on alhainen.
 - Säädä [Bluetooth]-äänenvoimakkuutta.

Autojärjestelmän vastaanotin
XAV-AX5600/XAV-AX5650

General

Cannot play this content.

USB-lähde:

- Nykyistä valittua sisältöä ei voi toistaa tai ohittaa seuraavaan.
 - Sisältö ei ole tuetussa tiedostomuodossa. Tarkista tuetut tiedostomuodot.

HDMI-lähde:

- Laite vastaanottaa tukematonta tulosignaalia.
- Liitäntäkaapelissa voi olla toimintahäiriö.
 - Vaihda kaapeli.

Device no response

- Laite ei tunnista liitettyä USB-laitetta.
 - Liitä USB-laite uudelleen.
 - Tarkista, että laite tukee USB-laitetta.

No Playable Data

- USB-laitteessa ei ole toistettavaa dataa.
 - Lataa musiikkidataa/tiedostoja USB-laitteeseen.

Overcurrent caution on USB.

- USB-laite on ylikuormittunut.
 - Irrota USB-laite.
 - USB-laitteessa on vika tai liitettyä laitetta ei tueta.

USB device not supported

- Tarkista USB-laitteesi yhteensopivuus tukisivustolla.

USB hub not supported

- USB-keskittimiä ei tueta tässä laitteessa.

Aiheeseen liittyvää

- [Ääniasetukset \(Sound\)](#)
- [Tuetut USB-toiston muodot](#)

Autojärjestelmän vastaanotin
XAV-AX5600/XAV-AX5650

BLUETOOTH

Bluetooth device is not found.

- Laite ei havaitse yhdistettävää BLUETOOTH-laitetta.
 - Tarkista liitettävän laitteen BLUETOOTH-asetus.
- Rekisteröityjen BLUETOOTH-laitteiden luettelossa ei ole laitteita.
 - Tee pariiliitos BLUETOOTH-laitteen kanssa.

Handsfree device is not available.

- Matkapuhelinta ei ole yhdistetty.
 - Yhdistä matkapuhelin.
-

Aiheeseen liittyvää

- [BLUETOOTH-laitteen pariliittäminen ja yhdistäminen](#)
- [Yhteyden muodostaminen pariliitettyn BLUETOOTH-laitteeseen](#)

Autojärjestelmän vastaanotin
XAV-AX5600/XAV-AX5650

SiriusXM Connect Vehicle -viritin (XAV-AX5600(UC))

Channel Locked Please Enter the Lock Code

- Pyytämäsi kanava on lukittu radion Parental Control -toiminnolla. Katso lisätiedot ja lukittujen kanavien käyttö Parental Control -toiminnon kohdasta "[Lapsilukon asettaminen](#)".

Channel Not Available

- Pyytämäsi kanava ei ole kelvollinen SiriusXM-kanava, tai kuuntelemaasi kanavaa ei enää ole saatavilla.
- Tämä viesti voi myös näkyä hetkellisesti, kun liität uuden SiriusXM Connect Vehicle -viritimen ensimmäistä kertaa. Vieraille osoitteessa www.siriusxm.com Yhdysvalloissa tai www.siriusxm.ca Kanadassa tarkistaaksesi SiriusXM:n saatavilla olevien kanavien tiedot.

Channel Not Subscribed Call SiriusXM to Subscribe

- Pyytämäsi kanava ei sisälly SiriusXM-kanavatilaukspakettiin tai kuuntelemaasi kanava ei enää sisälly SiriusXM-tilaukspakettiin.
Jos sinulla on tilaukspakettiasi koskevia kysymyksiä tai haluat tilata tämän kanavan, ota yhteyttä SiriusXM:ään. Yhdysvalloissa voit aktivoida tilauksen verkossa tai soittamalla SiriusXM-käyttäjätukeen:
 - Vieraille osoitteessa www.siriusxm.com/activatenow
 - Soita SiriusXM-käyttäjätukeen numerossa 1-866-635-2349

Yhteystiedot kanadalaisille tilaajille:

- Vieraille osoitteessa www.siriusxm.ca/activate
- Soita SiriusXM-asiakaspalveluun numerossa 1-888-539-7474

Check Antenna

- Radio on havainnut vian SiriusXM-antennissa.
- Antennijohto on ehkä irronnut tai vaurioitunut.
 - Varmista, että antennijohto on liitetty SiriusXM Connect Vehicle -virittimeen.
 - Tarkista antennijohto vaurioiden ja taitosten varalta.
 - Vaihda antenni, jos johto on vaurioitunut. SiriusXM-tuotteita on saatavilla paikallisesta autoradioliikkeestä tai verkosta osoitteessa <https://shop.siriusxm.com/all-parts/>

Check Tuner

- Radiolla on ongelmia tiedonsiirrossa SiriusXM Connect Vehicle -viritimen kanssa.
- Viritimen liitos on ehkä irronnut tai viritin on vaurioitunut.
 - Varmista, että SiriusXM Connect Vehicle -viritimen johto on liitetty hyvin radioon.

Incorrect Pass Code entered

- Salasanan syöttö epäonnistui.
 - Tarkista, että salasana on annettu oikein.
 - Jos unohdat salasanan, suorita [SXM Reset] kohdassa [General].
Huomaa, että toiminnon [SXM Reset] suorittaminen alustaa kaikki SiriusXM-asetukset ja sisällön, jotka on tallennettu SiriusXM Connect Vehicle -virittimeen.

No Signal

- SiriusXM Connect Vehicle -viritinellä on ongelmia SiriusXM-satelliittisignaalin vastaanotossa.
 - Varmista, että auto on ulkona ja että näkyvyys taivaalle on esteetön.
 - Varmista, että SiriusXM:n magneettisesti kiinnittyvä antenni on asennettu metallipintaan auton ulkopuolelle.

- Siirrä SiriusXM -antenni pois esteiden luota.
- Tarkista antennijohto vaurioiden ja taitosten varalta.
- Katso lisätietoja antennin asennuksesta SiriusXM Connect Vehicle -virittimen asennusoppaasta.
- Vaihda antenni, jos johto on vaurioitunut. SiriusXM-tuotteita on saatavilla paikallisesta autoradioliikkeestä tai verkosta osoitteessa
<https://shop.siriusxm.com/all-parts/>

Subscription Updated Press Enter to Continue

- Radio on havainnut, että SiriusXM-tilauksesi tila on muuttunut.
 - Tyhjennä viesti painamalla Enter.
Jos sinulla on tilaustasi koskevia kysymyksiä, ota yhteyttä: SiriusXM.
Yhdysvalloissa voit aktivoida tilauksen verkossa tai soittamalla SiriusXM-käyttäjätukeen:
Vieraile osoitteessa www.siriusxm.com/activatenow
Soita SiriusXM-käyttäjätukeen numerossa 1-866-635-2349
Yhteystiedot kanadalaisille tilaajille:
Vieraile osoitteessa www.siriusxm.ca/activate
Soita SiriusXM-asiakaspalveluun numerossa 1-888-539-7474

Aiheeseen liittyvää

- [Lapsilukon asettaminen](#)
- [Yleiset asetukset \(General\)](#)

Autojärjestelmän vastaanotin
XAV-AX5600/XAV-AX5650

WebLink™

Please install and start the WebLink Host app on your phone. For more information visit www.abaltatech.com/wl

- Vieraille osoitteessa www.abaltatech.com/wl ja katso lisää.
-
-

Aiheeseen liittyvää

- [WebLink™](#)

Autojärjestelmän vastaanotin
XAV-AX5600/XAV-AX5650

DAB-radio (XAV-AX5650(EUR))

No Station

- DAB-signaalia ei voida vastaanottaa.
 - Suorita automaattinen viritys.
 - Tarkista DAB-antennin (lisävaruste) liitännä.
 - Tarkista, että [Antenna Power] -asetukseksi on valittu [ON].

Receiving

- Laite odottaa DAB-aseman vastaanottoa.
-

Aiheeseen liittyvää

- [DAB/DAB+-radion kuuntelu](#)
- [DAB-asetustoimintojen käyttö](#)

Autojärjestelmän vastaanotin
XAV-AX5600/XAV-AX5650

Asiakastukisivustot

Voit hankkia tukitietoja järjestelmästäsi vierailemalla seuraavilla asiakastukisivustoilla.

USA/Kanada/Latinalainen Amerikka -asiakkaat:

<https://www.sony.com/am/support>

Eurooppa-asiakkaat:

<https://www.sony.eu/support>

Asiakkaat muilla alueilla:

<https://www.sony-asia.com/support>

USA-asiakkaat

Jos sinulla on tuotetta koskevia kysymyksiä/huolia, kokeile seuraavia ratkaisuja:

1. Lue vianmäärittäsohjeet (tämä Käyttöopas).
2. Ota meihin yhteyttä (vain USA);
Soita numeroon 1-800-222-7669
URL-osoite <https://www.SONY.com>

Eurooppa-asiakkaat

Rekisteröi tuotteesi verkossa osoitteessa:

<https://www.sony.eu/mysony>

Autojärjestelmän vastaanotin
XAV-AX5600/XAV-AX5650

Tietoja ”Support by Sony” -sovelluksesta

Kun asennat älypuhelimieesi ”Support by Sony” -sovelluksen, saat helposti lisätietoja ohjelmistopäivityksistä.

”Support by Sony” -sovellus - Etsi lisätietoja ja vastaanota ilmoituksia tuotteestasi:



- ✓ Uutiset ja ilmoitukset
- ✓ Ohjelmistopäivitykset
- ✓ Opastevideot
- ✓ Vinkit ja vihjeet

<https://sony.net/SBS>

Vieraile ”Support by Sony” -verkkosivustolla osoitteessa sony.net/SBS ja lisää laitteen mallinimi kirjanmerkkeihin, ”XAV-AX5600” tai ”XAV-AX5650”, kun vieraillet verkkosivustolla.