

車內接收器

XAV-AX6000/XAV-AX6050



若您遇到任何困難或有任何問題，請使用本說明書。

注意：在某些國家/地區中銷售的本機可能和以上圖片不同。

開始使用之前

組件與控制器指南

[主機和遙控器](#)

[畫面顯示](#)

[執行初始設定](#)

使用Apple CarPlay / Android Auto

[以無線方式使用Apple CarPlay](#)

[以無線方式使用Android Auto™](#)

[以USB電纜使用Android Auto](#)

準備BLUETOOTH裝置

[配對與連接Bluetooth®裝置](#)

[連接已配對的BLUETOOTH裝置](#)

[使用後視攝影機](#)

智慧型手機連接

[Apple CarPlay](#)

[Android Auto](#)

收音機

收聽收音機

[收聽收音機](#)

[調諧](#)

[使用收音機選項功能](#)

收聽SiriusXM收音機 (XAV-AX6000 (UC))

[收聽SiriusXM收音機](#)

[調入SiriusXM的頻道](#)

[透過輸入頻道號碼調入頻道](#)

[透過TuneScan™調入頻道](#)

[從頻道清單或種類清單調入頻道](#)

[設定家長控制](#)

[使用SXM選項功能](#)

收聽DAB/DAB+收音機 (XAV-AX6050 (EUR))

[收聽DAB/DAB+收音機](#)

[使用DAB選項功能](#)

播放

播放USB裝置

[播放USB裝置](#)

[重複播放和隨機播放](#)

[從清單畫面搜尋檔案](#)

[播放過程中的其他設定](#)

播放HDMI裝置

[播放HDMI™裝置](#)

[播放過程中的其他設定](#)

播放BLUETOOTH裝置

[播放BLUETOOTH裝置](#)

[重複播放和隨機播放](#)

免持通話

[準備手機](#)

[接聽來電](#)

[撥打電話](#)

[通話時可用的操作](#)

iDataLink Maestro (XAV-AX6000 (UC))

[將iDataLink Maestro準備就緒](#)

[使用iDataLink Maestro](#)

設定

[基本設定操作](#)

[裝置連接](#)

[聲音](#)

[自訂](#)

[應用程式](#)

[系統](#)

附加資訊

[取消示範模式](#)

[將應用程式區域 \(我的最愛 \) 上的應用程式排序](#)

[更新軟體](#)

[使用前注意事項](#)

[USB播放的支援格式](#)

[關於iPhone](#)

[授權的注意事項](#)

[保養](#)

[規格](#)

[版權](#)

故障排除

[故障排除](#)

一般情況

[無提示音。](#)

[保險絲已熔斷。/切換點火開關位置時，本機產生噪音。](#)

[畫面從螢幕上消失。/螢幕上沒有出現畫面。](#)

[無法選擇選單項目。](#)

[無法操作本機。](#)

觸控螢幕

[觸控螢幕未對您的觸控位置正確反應。](#)

[無法辨識多點觸控。](#)

裝置連接

[\[裝置連接\]上裝置的名稱後面出現“-2”、“-3”...等字尾。](#)

收音機

[收音機接收訊號不佳。/出現靜態雜訊。](#)

[無法接收電臺。\(XAV-AX6000\(E\)/XAV-AX6000\(E17\)/XAV-AX6000\(IN\)/XAV-AX6050\(EUR\)\)](#)

DAB/DAB+收音機 (XAV-AX6050 (EUR))

[無法接收電臺。](#)

[沒有FM RDS路況報導。](#)

影像

[沒有影像或出現影像雜訊。](#)

聲音

[沒有聲音、跳音或破音。](#)

[聲音有雜訊。](#)

USB播放

[無法播放項目。](#)

[USB裝置開始播放時間較長。](#)

[無法播放連接USB連接埠的智慧型手機。](#)

HDMI播放

[無法播放連接的HDMI裝置。](#)

BLUETOOTH

[其他BLUETOOTH裝置偵測不到本機。](#)

[不能連接。](#)

[偵測到的裝置名稱未出現。](#)

[沒有鈴聲。](#)

[來電者音量低。](#)

[通話的對方說音量太低或太高。](#)

[通話時產生回音或噪音。](#)

[電話音質不佳。](#)

[連接BLUETOOTH裝置或應用程式的音量低或高。](#)

[聲訊串流期間出現跳音或BLUETOOTH連接失敗。](#)

[無法在聲訊串流期間控制已連接的BLUETOOTH裝置。](#)

[有些功能無效。](#)

[不小心開始通話。](#)

[逾時配對失敗。](#)

[無法配對。](#)

[無法操作BLUETOOTH功能。](#)

[在免持通話時沒有聲音從汽車揚聲器中輸出。](#)

SiriusXM連接車輛調諧器 (XAV-AX6000 (UC))

[雖已設定家長控制，卻未封鎖成人頻道。](#)

Apple CarPlay

[HOME畫面上沒有出現Apple CarPlay圖示。](#)

[以Apple CarPlay使用地圖時，位置準確度不佳。](#)

Android Auto

[HOME畫面上沒有出現Android Auto圖示。](#)

[以Android Auto使用地圖時，位置準確度不佳。](#)

iDataLink Maestro (XAV-AX6000 (UC))

[iDataLink Maestro](#)

訊息

[一般情況](#)

[SiriusXM連接車輛調諧器 \(XAV-AX6000\(UC\) \)](#)

[DAB收音機 \(XAV-AX6050\(EUR\) \)](#)

支援網站

[客戶支援網站](#)

[關於“Support by Sony” App](#)

車內接收器
XAV-AX6000/XAV-AX6050

主機和遙控器

主機

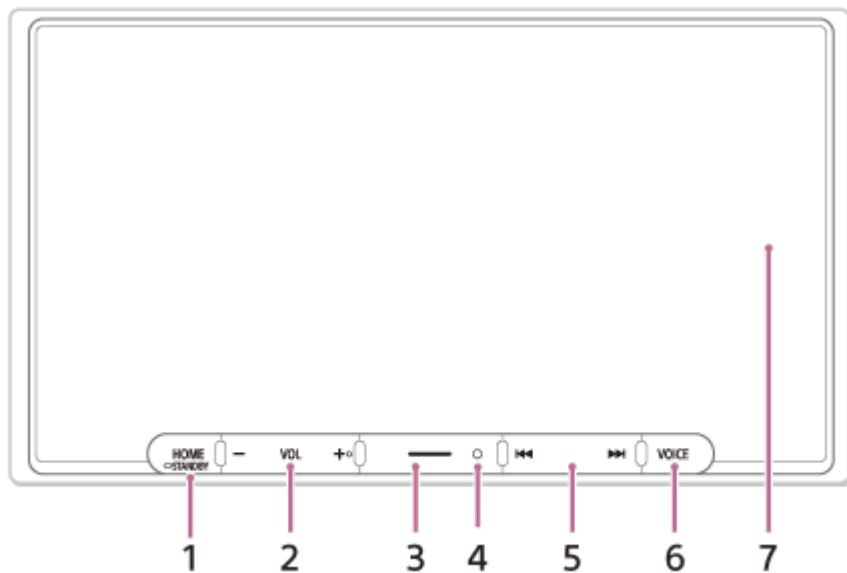

VOL (音量) + 按鈕有觸覺點。

RM-X400遙控器 (XAV-AX6000(E)/XAV-AX6000(E17)/XAV-AX6000(IN))

遙控器可用在聲訊控制操作上。關於選單的操作，請使用觸控螢幕。

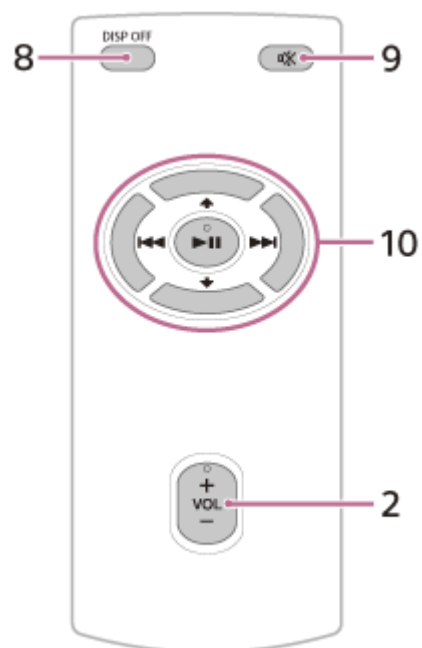

VOL (音量) + / ►|| (播放/暫停) 按鈕有觸覺點。

注意

- 不支援上圖中的 ↑ / ↓ (上/下) 按鈕。

使用前請取下絕緣膜。

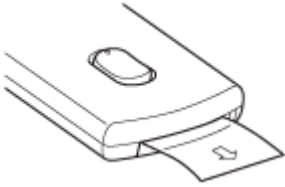

提示

- 對於XAV-AX6000(UC) · RM-X400遙控器在線上提供：
<https://encompass.com>。

1. HOME

顯示HOME畫面。

● STANDBY

按住以關閉本機。

按住超過10秒以重設本機。

2. VOL (音量) +/-

3. 自訂

註冊功能 (靜音、螢幕關閉 (螢幕關閉)、來源變更)。

若要註冊，請選擇[設定] → [自訂] → [自訂按鈕]。

4. 遙控器接收器

5. ◀◀ / ▶▶ (前一個/下一個)

視選擇的音源而定，功能會不同：

[調頻器]：選擇預設電臺。

[SiriusXM]：選擇預設頻道。(XAV-AX6000(UC))

[DAB+]：選擇預設電臺。(XAV-AX6050(EUR))

[USB]：移至前一個/下一個內容。

[藍牙音訊]：移至前一個/下一個內容。

[Apple CarPlay]/[Android Auto]：移至前一個/下一個內容。

按住以：

[調頻器]：自動調入電臺 (SEEK+/SEEK-)。

[DAB+]：從電臺清單中選擇一個電臺。(XAV-AX6050(EUR))

[USB]：快退/快進。

[藍牙音訊]：快退/快進。

6. VOICE

啟動Apple CarPlay和Android Auto的語音指令功能。

7. 顯示幕/觸控螢幕

8. DISP OFF (螢幕關閉)

關閉螢幕。

若要重新開啟，再按一次。

9. 🔇 (靜音)

將聲音靜音。若要取消，請再按一次。

10. ▶|| (播放/暫停)

◀◀ / ▶▶ (前一個/下一個)

視選擇的音源而定，功能會不同：

[調頻器]：選擇預設電臺。

[SiriusXM]：選擇預設頻道。(XAV-AX6000(UC))

[DAB+]：選擇預設電臺。(XAV-AX6050(EUR))

[USB]：移至前一個/下一個內容。

[藍牙音訊]：移至前一個/下一個內容。

[Apple CarPlay]/[Android Auto]：移至前一個/下一個內容。

按住以：

[調頻器]：自動調入電臺 (SEEK+/SEEK-)。

[DAB+]：從電臺清單中選擇一個電臺。(XAV-AX6050(EUR))

[USB]：快退/快進。

[藍牙音訊]：快退/快進。視BLUETOOTH裝置而定，功能會不同。

相關主題

- [畫面顯示](#)

5-035-404-11(6) Copyright 2022 Sony Corporation

車內接收器
XAV-AX6000/XAV-AX6050

畫面顯示

播放畫面：

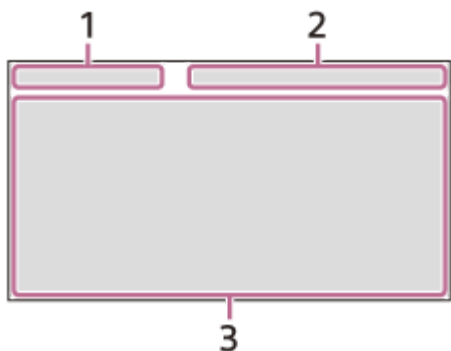

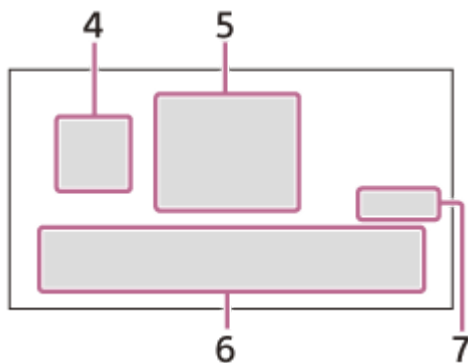

HOME1畫面：

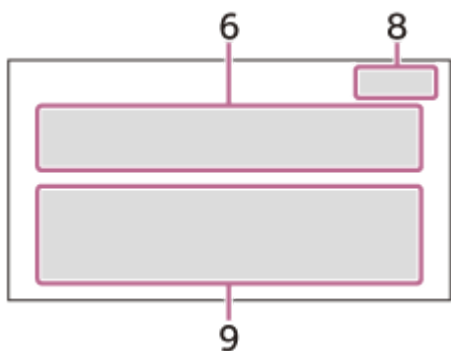

HOME2畫面：



1.狀態指示 (左側)

顯示幕上的圖示	詳細說明
 (返回)	返回之前的顯示。
 (清單)	開啟清單。可以使用的清單視音源而定。

2.狀態指示 (右側)

顯示幕上的圖示	詳細說明
時鐘	顯示在日期/時間設定中設定的時間。
 (靜音)	聲音靜音時亮起。
⋮ (選項)	開啟音源選項選單。可以使用的項目視音源而定。
 (裝置)	顯示本機所連接裝置的名稱。
 (天線)	代表已連接手機的訊號強度狀態。
 (電池)	代表已連接手機的剩餘電力狀態。

3. 應用程式特定區域

顯示播放控制鈕/指示符號，或顯示本機狀態。顯示的項目視音源而定。

4. (Apple CarPlay)/ (Android Auto)

連接Apple CarPlay/Android Auto時顯示。

5. 時鐘

顯示在日期/時間設定中設定的日期與時間。

6. 應用程式區域 (我的最愛)

最多可設定5個應用程式。應用程式可以變更。您可以設定您最愛的應用程式。

7. 全部應用

開啟HOME2畫面。

8. 關閉

返回到HOME1畫面。

9. 應用程式區域

顯示最愛的應用程式之外的所有應用程式。

應用程式圖示清單

XAV-AX6000(UC) :

顯示幕上的圖示	名稱
	Android Auto
	Apple CarPlay
	調頻器
	SiriusXM
	藍牙
	後鏡頭
	設定

顯示幕上的圖示	名稱
	USB
	HDMI
	裝置
	電話
	量錶*1*2
	停車輔助*1*2
	車輛資訊*1*2
	溫度*1*2
	衛星廣播*1*2*3
	Bluetooth音訊*1*2*3
	媒體播放機*1*2*3

*1 連接iDataLink Maestro模組（非附送）時，會顯示圖示。

*2 可用功能依據車輛類型而異。

*3 顯示名稱依據車輛類型而異。

XAV-AX6000(E)/XAV-AX6000(E17)/XAV-AX6000(IN)：

顯示幕上的圖示	名稱
	Android Auto*
	Apple CarPlay*
	調頻器
	藍牙
	USB
	電話
	設定
	HDMI
	後鏡頭
	裝置

* 視國家或地區而定，可能無法使用。

XAV-AX6050(EUR)：

顯示幕上的圖示	名稱
	Android Auto

顯示幕上的圖示	名稱
	Apple CarPlay
	調頻器
	DAB+
	藍牙
	電話
	設定
	USB
	HDMI
	後鏡頭
	裝置

相關主題



- [系統](#)
- [將應用程式區域 \(我的最愛 \) 上的應用程式排序](#)

車內接收器

XAV-AX6000/XAV-AX6050

執行初始設定

在第一次使用本機前、更換汽車電池或改變連接後，必須執行初始設定。
開啟本機時，如果初始設定畫面沒有出現，請執行原廠重設以初始化本機。

- 1 觸碰[語言]，然後設定顯示語言。**
若要返回之前的顯示，觸碰  (返回)。
- 2 反覆觸碰[演示模式]並選擇[關]以停用示範模式。**
- 3 觸碰[設定日期/時間]，然後設定日期和時間。**
若要返回之前的顯示，觸碰  (返回)。
XAV-AX6000(UC)：跳到步驟5。
- 4 觸碰[收音機調幅]，然後依據接收區域設定無線電頻率。(XAV-AX6000(E)/XAV-AX6000(E17)/XAV-AX6000(IN)/XAV-AX6050(EUR))**
- 5 觸碰[確定]。**
出現啟動注意事項。
- 6 閱讀啟動注意事項後，如果您接受所有條件，請觸碰[關閉]。**
設定完成。

可在設定選單中進一步調整此設定。

相關主題

- [裝置連接](#)
- [聲音](#)
- [自訂](#)
- [應用程式](#)
- [系統](#)

車內接收器

XAV-AX6000/XAV-AX6050

以無線方式使用Apple CarPlay

第一次使用Apple CarPlay時，需要裝置註冊（稱為“配對”）。配對可讓本機和您的iPhone辨識對方。



注意

- 確定GPS天線（附送）已連接。

1 將iPhone放置在本機1 m之內。

2 按HOME，然後觸碰[設定]。

如果沒有在我的最愛區域內設定[設定]，請觸碰[全部應用]以顯示HOME2畫面，然後選擇[設定]。

提示

- 您也可以觸碰[裝置]以開啟[裝置連接]畫面。

3 觸碰[裝置連接]。

4 觸碰[+新增裝置]。

5 依據[新增裝置]畫面上的訊息來操作iPhone。

將iPhone的BLUETOOTH設定、Wi-Fi設定，和Apple CarPlay設定為[ON]時，請選擇您iPhone設定畫面上的“XAV-AX6000”，然後繼續執行配對步驟。

6 裝置上出現[配對請求]。

確認[密碼：]。
相同的6位數密碼顯示在iPhone和本機上。

7 觸碰[配對]，然後觸碰[Apple CarPlay]。

注意

- 透過BLUETOOTH配對本機和iPhone時，本機將不會提示輸入6位數密碼。
如果配對時提示在iPhone上輸入密碼，則可能是由惡意第三方攔截iPhone和本機間通訊的密碼詐騙。
建議密切注意車輛附近，確定周圍無不可信賴的第三方，然後再次開始配對。
- 本機一次只能連接一個iPhone裝置。
- 若要中斷BLUETOOTH連接，請從本機或iPhone裝置關閉連接。

- 使用Apple CarPlay時，BLUETOOTH無法連接。可以進行BLUETOOTH配對。
- 使用Apple CarPlay時，從iPhone取下HDMI電纜。執行Apple CarPlay時，無法進行HDMI連接。
- 視國家或地區而定，可能無法使用Apple CarPlay。

相關主題

- [Apple CarPlay](#)
- [裝置連接](#)

5-035-404-11(6) Copyright 2022 Sony Corporation

車內接收器
XAV-AX6000/XAV-AX6050

以無線方式使用Android Auto™

第一次使用Android Auto時，需要裝置註冊（稱為“配對”）。配對可讓本機和Android Auto相容Android™手機辨識對方。



1 將Android手機放置在本機1 m之內。

2 按HOME，然後觸碰[設定]。

如果沒有在我的最愛區域內設定[設定]，請觸碰[全部應用]以顯示HOME2畫面，然後選擇[設定]。

提示

- 您也可以觸碰[裝置]以開啟[裝置連接]畫面。

3 觸碰[裝置連接]。

4 觸碰[+新增裝置]。

5 依據[新增裝置]畫面上的訊息來操作Android手機。

將Android手機的BLUETOOTH設定、Wi-Fi設定，和Android Auto設定為[ON]時，請選擇您Android手機設定畫面上的“XAV-AX6000”，然後繼續執行配對步驟。

6 裝置上出現[配對請求]。

確認[密碼:]。
相同的6位數密碼顯示在Android手機和本機上。

7 觸碰[配對]，然後觸碰[開始]。

注意

- 透過BLUETOOTH配對本機和Android手機時，本機將不會提示輸入6位數密碼。
如果配對時提示在Android手機上輸入密碼，則可能是由惡意第三方攔截Android手機和本機間通訊的密碼詐騙。
建議密切注意車輛附近，確定周圍無不可信賴的第三方，然後再次開始配對。
- 本機一次只能連接一個Android手機。
- 若要中斷BLUETOOTH連接，請從本機或Android手機關閉連接。
- 使用Android Auto時，BLUETOOTH無法連接。可以進行BLUETOOTH配對。
- 使用Android Auto時，從Android手機取下HDMI電纜。執行Android Auto時，無法進行HDMI連接。

- 視國家或地區而定，可能無法使用Android Auto。

相關主題

- [Android Auto](#)
- [裝置連接](#)

5-035-404-11(6) Copyright 2022 Sony Corporation

車內接收器
XAV-AX6000/XAV-AX6050

以USB電纜使用Android Auto

以USB電纜使用Android Auto時，以USB電纜將Android Auto相容的Android手機連接到本機。

- 1 將您的Android手機連接到USB連接埠。

注意

- 使用Android Auto時，BLUETOOTH無法連接。可以進行BLUETOOTH配對。
- 視國家或地區而定，可能無法使用Android Auto。

相關主題

- [Android Auto](#)

車內接收器

XAV-AX6000/XAV-AX6050

配對與連接Bluetooth®裝置

視智慧型手機、手機和聲訊裝置等BLUETOOTH相容裝置（以下稱為“BLUETOOTH裝置”，除非另有說明）而定，您可以聆聽音樂或執行免持通話。關於連接的詳細說明，請參閱BLUETOOTH裝置附送的使用說明書。連接BLUETOOTH裝置前，請降低本機音量；否則可能造成聲音變大。

第一次連接BLUETOOTH裝置時，需要互相註冊（稱為“配對”）。配對可讓本機和其他BLUETOOTH裝置辨識對方。



1 將BLUETOOTH裝置放置在距離本機1 m之內。

2 按HOME，然後觸碰[設定]。

如果沒有在我的最愛區域內設定[設定]，請觸碰[全部應用]以顯示HOME2畫面，然後選擇[設定]。

提示

- 您也可以觸碰[裝置]以開啟[裝置連接]。

3 觸碰[裝置連接]。

4 觸碰[+新增裝置]。

5 依據BLUETOOTH裝置在[新增裝置]畫面上的訊息來操作它。

將BLUETOOTH裝置的BLUETOOTH設定設為[ON]時，請選擇您的BLUETOOTH裝置設定畫面上的“XAV-AX6000”，然後繼續執行配對步驟。

6 裝置上出現[配對請求]。

確認[密碼:]。

相同的6位數密碼顯示在BLUETOOTH裝置和本機上。

7 觸碰[配對]。

注意

- 透過BLUETOOTH配對本機和BLUETOOTH裝置時，本機將不會提示輸入6位數密碼。如果配對時提示在BLUETOOTH裝置上輸入密碼，則可能是由惡意第三方攔截BLUETOOTH裝置和本機間通訊的密碼詐騙。建議密切注意車輛附近，確定周圍無不可信賴的第三方，然後再次開始配對。
- 本機一次只能連接一個BLUETOOTH裝置。
- 若要中斷BLUETOOTH連接，請從本機或BLUETOOTH裝置關閉連接。

- 執行Apple CarPlay或Android Auto時，無法進行BLUETOOTH連接。在[裝置連接]或[新增裝置]畫面上可進行BLUETOOTH配對。
- 與iPhone或Android手機進行BLUETOOTH連接時，從iPhone或Android手機取下HDMI電纜。使用BLUETOOTH連接時，無法進行HDMI連接。

相關主題

- [裝置連接](#)

5-035-404-11(6) Copyright 2022 Sony Corporation

車內接收器
XAV-AX6000/XAV-AX6050

連接已配對的BLUETOOTH裝置

若要使用已配對的BLUETOOTH裝置，需要連接本機。有些已配對的BLUETOOTH裝置會自動連接。



在BLUETOOTH裝置上啟用BLUETOOTH功能。

1 按HOME，然後觸碰[設定]。

如果沒有在我的最愛區域內設定[設定]，請觸碰[全部應用]以顯示HOME2畫面，然後選擇[設定]。

2 觸碰[裝置連接]。

出現已配對BLUETOOTH裝置的清單。
選擇BLUETOOTH裝置。

從BLUETOOTH裝置連接

將BLUETOOTH裝置的BLUETOOTH設定設為[ON]時，請選擇您的BLUETOOTH裝置設定畫面上的“XAV-AX6000”。自動進行連接。

若要從本機連接上次連接的BLUETOOTH裝置

若在BLUETOOTH訊號啟動時將點火開關打開，本機將搜尋上次連接的BLUETOOTH裝置，並且自動進行連接。

若要在免持通話期間擷取語音

必須安裝麥克風（附送）。

安裝麥克風（附送）

將麥克風（附送）連接到MIC IN連接器。
關於詳細說明，請參閱“使用說明書”（附送）。



設定車內連接的麥克風。

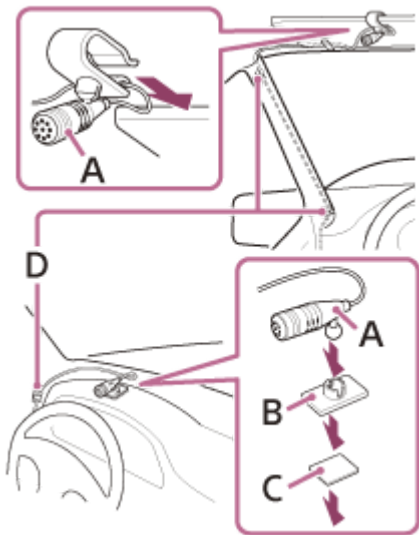

- A. 麥克風 (附送)
- B. 平面固定座 (附送)
- C. 雙面膠帶 (附送)
- D. 導線夾 (非附送)

5-035-404-11(6) Copyright 2022 Sony Corporation

車內接收器
XAV-AX6000/XAV-AX6050

使用後視攝影機

連接選購的攝影機以顯示來自攝影機的畫面。

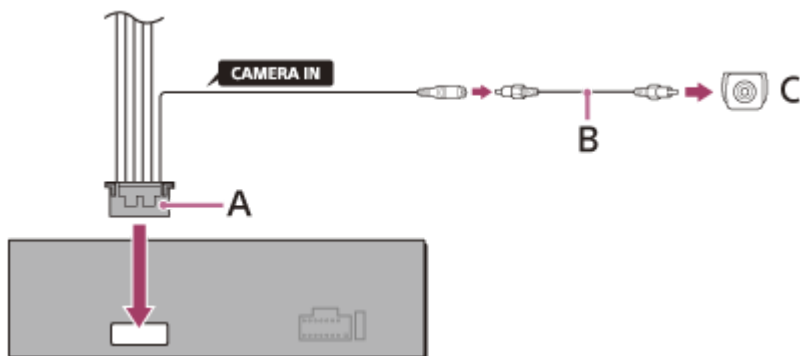

- A. 連接電纜（聲訊/攝影機）（附送）
- B. RCA針型導線（非附送）
- C. 後視攝影機（非附送）

若要顯示來自後視攝影機的畫面

將選購的後視攝影機連接到REAR CAMERA IN電纜並將REVERSE IN導線連接到汽車後燈導線的12 V電源端子，以便在車輛後燈亮起（或變速桿設定為R（倒車）位置）時，顯示來自後視攝影機的畫面。

按HOME，然後觸碰[後鏡頭]。

如果沒有在我的最愛區域內設定[後鏡頭]，請觸碰[全部應用]以顯示HOME2畫面，然後選擇[後鏡頭]。

車內接收器
XAV-AX6000/XAV-AX6050

Apple CarPlay

Apple CarPlay可讓您在車上使用iPhone，同時將注意力放在路面上。

使用Apple CarPlay的注意事項

- 關於支援的iOS版本，請查看Apple CarPlay網站。使用前更新至最新的iOS版本。
- 關於Apple CarPlay的詳細說明，請參閱iPhone附送的說明書，或瀏覽Apple CarPlay網站。

1 將您的iPhone連接到本機。

您的iPhone和本機已配對時，iPhone和本機會自動連接。

2 按HOME，然後觸碰[Apple CarPlay]。

Apple CarPlay介面會以全螢幕顯示在本機顯示幕上。觸碰並控制應用程式。

使用Apple CarPlay標誌意指車輛使用者介面符合Apple效能標準。Apple不對此車輛操作或其安全性和法規標準的合法性負責。

請注意，與iPhone一起使用本產品可能會影響無線效能。

相關主題

- [以無線方式使用Apple CarPlay](#)

車內接收器
XAV-AX6000/XAV-AX6050

Android Auto

Android Auto 依駕駛目的將Android平台延伸到車上。

使用Android Auto的注意事項

- 關於支援的OS版本，請查看Android Auto網站。使用前更新至最新的OS版本。
- 您的Android手機必須支援Android Auto。
- 在Google Play下載Android Auto app。
- 關於Android Auto的詳細說明，請參閱Android手機附送的說明書，或瀏覽Android Auto網站。
- 視國家或地區而定，可能無法使用Android Auto。

1 將您的Android手機連接到本機。

2 按HOME，然後觸碰[Android Auto]。

Android Auto介面會以全螢幕顯示在本機顯示幕上。觸碰並控制應用程式。

相關主題

- [以無線方式使用Android Auto™](#)
- [以USB電纜使用Android Auto](#)

車內接收器
XAV-AX6000/XAV-AX6050

收聽收音機

按HOME，然後觸碰[調頻器]。

如果沒有在我的最愛區域內設定[調頻器]，請觸碰[全部應用]以顯示HOME2畫面，然後選擇[調頻器]。

接收控制鈕/指示符號

自動調諧：

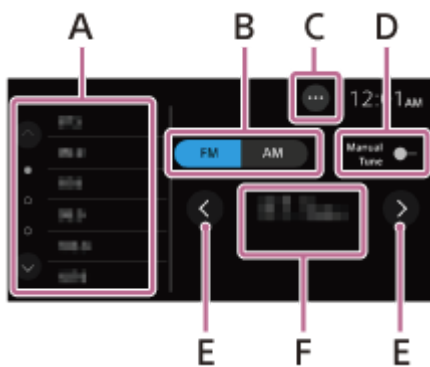

手動調諧：

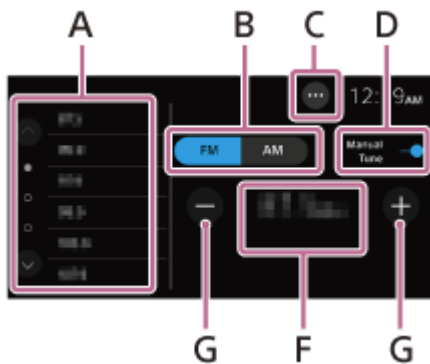

A. 預設區域

選擇預設電臺。

按住可將目前頻率儲存到該預設中。

觸碰 / (上/下) 以顯示其他預設電臺。

B. 目前波段

變更波段 (FM或AM)。

C. ... (收音機選項)

開啟收音機選項選單。

D. 手動 搜尋頻道

在手動和自動之間切換調諧。

E. < / > (左/右)

自動調入。

F. 目前頻率、節目服務名稱*、RDS (收音機資料系統) 指示*

* 只有在RDS接收過程中可用。

G. -/+

手動調入。

按住以連續跳過頻率。

5-035-404-11(6) Copyright 2022 Sony Corporation

車內接收器

XAV-AX6000/XAV-AX6050

調諧

1 選擇想要的波段 (FM或AM) 。

2 進行調諧。

若要自動調諧

觸碰 **</>** (左/右) 。

當本機接收到一個電臺時，掃描停止。

若要手動調諧

觸碰[手動 搜尋頻道]以手動切換調諧。

觸碰 **-/+** 。

按住 **-/+** 以連續跳過頻率。

若要手動儲存

當接收到您要儲存的電臺時，按住預設區域。

若要接收已儲存的電臺

選擇波段，然後觸碰想要的預設電臺。

相關主題

- [收聽收音機](#)

車內接收器

XAV-AX6000/XAV-AX6050

使用收音機選項功能

觸碰畫面右上方的 **...** (選項) 可以使用以下功能。

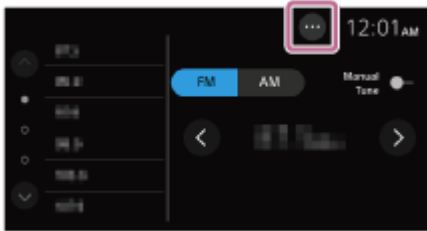

[BTM (最佳調校記憶體)]

將各電臺按其頻率順序儲存到預設號碼之中。可以儲存18個FM電臺以及12個AM電臺作為預設電臺。

[替代頻率] (XAV-AX6000(E)/XAV-AX6000(E17)/XAV-AX6000(IN)/XAV-AX6050(EUR))

選擇[開]以連續重新調入網路中訊號最強的電臺。

(只有在FM接收過程中可用。)

[交通播報] (XAV-AX6050(EUR))

選擇[開] 以接收目前提供的交通資訊或交通節目 (TP) 。

(只有在FM接收過程中可用。)

[區域電台連線] (XAV-AX6000(E)/XAV-AX6000(E17)/XAV-AX6000(IN)/XAV-AX6050(EUR))

選擇[開]可使電臺保持在替代頻率功能設定為開啟時您正在收聽的電台。如果您離開這個地區節目的接收區域，請選擇[關]。此功能不適用於英國和某些區域。

(只有在FM接收過程中可用。)

[PTY]

從[音樂]或[談話]中選擇一個節目類型以搜尋廣播所選節目類型的電臺。

(只有在FM接收過程中可用。)

若要接收緊急通知 (XAV-AX6000(E)/XAV-AX6000(E17)/XAV-AX6000(IN)/XAV-AX6050(EUR))

替代頻率功能開啟時，緊急通知會自動中斷目前選擇的音源。

相關主題

- [收聽收音機](#)

車內接收器
XAV-AX6000/XAV-AX6050

收聽SiriusXM收音機

按HOME，然後觸碰[SiriusXM]。

如果沒有在我的最愛區域內設定[SiriusXM]，請觸碰[全部應用]以顯示HOME2畫面，然後選擇[SiriusXM]。

若要啟用SiriusXM訂閱

只有SiriusXM能將更多您喜愛聆聽的內容全都集中在一處。提供140多個頻道，包括非商業音樂，以及最優質的體育、新聞、談話、喜劇和娛樂性廣播節目。歡迎來到衛星廣播的精彩世界。需要SiriusXM連接車輛調諧器和訂閱。關於更多資訊，請瀏覽

www.siriusxm.com

安裝SiriusXM連接車輛調諧器和天線後，按下HOME，然後觸碰[SiriusXM]。您應該能夠在頻道1上聽到SiriusXM預覽頻道。確認您可以聽到預覽頻道後，選擇頻道0以尋找收音機的收音機ID。此外，收音機ID位於SiriusXM連接車輛調諧器與其包裝的底部。您需要此號碼才能啟用訂閱。請寫下數字以便參考。

注意

- SiriusXM收音機ID不包含字母I、O、S或F。

若要顯示SiriusXM收音機ID

1. 按HOME，然後觸碰[SiriusXM]。
2. 觸碰SiriusXM收音機畫面上的頻道編號。
3. 輸入[000]，然後觸碰[確定]。

在美國，您可以線上啟用或致電SiriusXM聽眾服務中心：

- 瀏覽www.siriusxm.com/activatenow
- 致電SiriusXM聽眾服務中心，電話號碼為1-866-635-2349

加拿大訂閱請聯絡：

- 瀏覽www.siriusxm.ca/activate
- 致電SiriusXM客戶服務中心，電話號碼為1-888-539-7474

作為啟用流程的一環，SiriusXM衛星將向您的收音機傳送啟用訊息。當收音機偵測到已接收啟用訊息時，收音機將顯示：[訂閱內容已更新。請按確定繼續。]。訂閱後，您可以調入訂閱方案中的頻道。

注意

- 啟用流程通常需要10到15分鐘，但有時可能需要長達一小時。
- 您的收音機需開啟並能接收SiriusXM訊號，以便接收啟用訊息。

車內接收器

XAV-AX6000/XAV-AX6050

調入SiriusXM的頻道

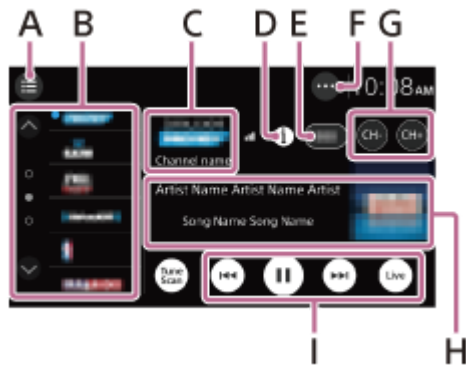

接收控制鈕/指示符號



A. (清單)

開啟頻道清單或種類清單。

B. 預設號碼

選擇預設頻道。觸碰  /  (上/下) 以顯示其他預設頻道。按住可將目前頻道儲存到該預設中。

C. 頻道標誌、頻道名稱

D. (資訊)

切換H內的頻道資訊。

E. 頻道號碼

F. (SXM選項)

開啟SXM選項選單。

G. CH- (前一個頻道) / CH+ (下一個頻道)

選擇頻道。

H. 專輯封面、演出者姓名 (種類名稱)、歌曲標題 (內容資訊)

I. (播放) / (暫停)、 (前一個) / (下一個)、 (Live)

各功能相容於SXV200或更新版本的調諧器機型。

 (Live) 用於返回現場音樂/內容。

接收頻道時，可以使用儲存資料倒退、快進、暫停和播放。暫停時，視緩衝而定，畫面上可能會出現[重播記憶體已滿]。ACC為OFF，並且重新啟動系統時，儲存資料將消除。

車內接收器
XAV-AX6000/XAV-AX6050

透過輸入頻道號碼調入頻道

- 1 在SiriusXM收音機畫面上觸碰含有頻道編號的區域。

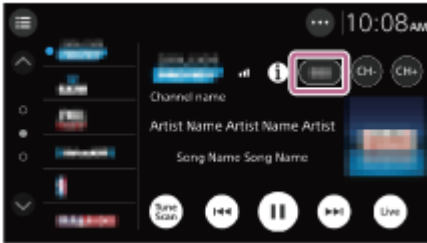

- 2 輸入頻道號碼，然後觸碰[確定]。

相關主題



- [調入SiriusXM的頻道](#)

車內接收器
XAV-AX6000/XAV-AX6050

透過TuneScan™調入頻道

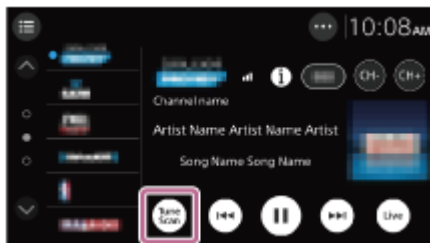
可以使用TuneScan功能找到我的最愛音樂頻道。



如果有多個我的最愛音樂頻道，則每次調諧都有多項選擇。不必觸碰每個預設頻道並聆聽音樂，只需觸碰  (TuneScan)，即可獲取各預設音樂頻道上遺漏音樂的簡要預覽。(預覽預設清單上所示的六個預設和目前調諧頻道。) 找到我的最愛音樂並觸碰  (播放) 繼續聆聽音樂。如果錯過預覽，或對目前的預覽不感興趣，可以向後或向前跳過。

注意

- 此功能相容於SXV200或更新版本的調諧器機型。
TuneScan音樂曲目數量視SiriusXM調諧器狀況而定。TuneScan頻道包含預設頻道，所以電源開啟後或預設頁面變更後，可能需要幾分鐘才能操作。

車內接收器
XAV-AX6000/XAV-AX6050

從頻道清單或種類清單調入頻道

- 1 觸碰SiriusXM收音機畫面上的☰（清單）。

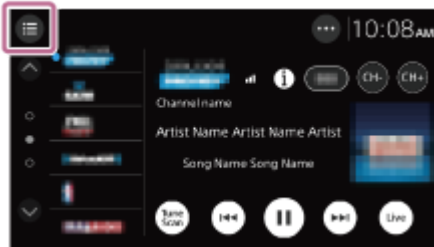

出現種類清單。

- 2 觸碰想要的種類。

若要從頻道清單調入，請觸碰[All Channels]。

- 3 觸碰想要的頻道。

車內接收器
XAV-AX6000/XAV-AX6050

設定家長控制

家長控制功能讓您可限制對具有成人內容的SiriusXM頻道的使用。啟用後，家長控制功能需要您輸入密碼才能調入鎖定頻道。有關設定密碼和鎖定頻道的資訊，請參見下文。

- 1 觸碰SiriusXM收音機畫面上的 ●●● (選項)，然後觸碰[父母控制]。



出現密碼輸入顯示畫面。

- 2 觸碰數字鍵輸入4位數密碼，然後觸碰[確定]。

出現確認密碼顯示畫面。

- 3 再次輸入4位數密碼，然後觸碰[確定]。

使用家長控制，並鎖定頻道。

若要解鎖頻道/若要再次鎖定頻道

1. 觸碰 ●●● (選項)，然後觸碰[父母控制]。
出現密碼輸入顯示畫面。
2. 觸碰數字鍵輸入4位數密碼，然後觸碰[確定]。

若要變更密碼

1. 觸碰 ●●● (選項)，並觸碰[變更密碼]，然後輸入目前密碼。
2. 輸入新密碼，然後觸碰[確定]。
出現確認密碼顯示畫面。
3. 再次輸入新密碼，然後觸碰[確定]。

車內接收器
XAV-AX6000/XAV-AX6050

使用SXM選項功能

觸碰SiriusXM收音機畫面上的 ●●● (選項) 可以使用以下功能。

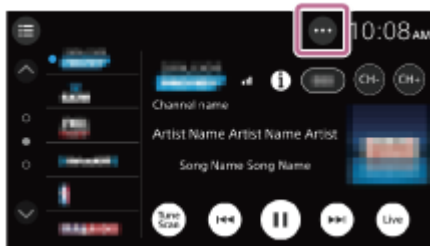

[父母控制]

將家長鎖定設定為開啟或關閉。

[變更密碼]

變更父母控制功能的密碼。

[TuneStart]

開啟或關閉TuneStart™功能。

開啟TuneStart功能時，調入其中一個預設頻道，可以聆聽音樂開頭。電源開啟後或變更預設頁面後，可能需要1或2分鐘功能才會運作。

注意

- 此功能相容於SXV200或更新版本的調諧器機型。
視SiriusXM調諧器狀況而定，可能無法聆聽音樂開頭。

車內接收器

XAV-AX6000/XAV-AX6050

收聽DAB/DAB+收音機

按HOME，然後觸碰[DAB+]。

如果沒有在我的最愛區域內設定[DAB+]，請觸碰[全部應用]以顯示HOME2畫面，然後選擇[DAB+]。

提示

- 依DAB天線（非附送）類型而定，將[天線功率]設定為[開]（預設）或[關]。
- 執行原廠重設後，第一次選擇[DAB+]時，電臺清單自動開始更新。允許更新電臺清單完成。（如果中斷，下次選擇[DAB+]時將再次開始[更新電台清單]。）如果電臺清單中未儲存DAB電臺，觸碰電臺清單的[更新電台清單]以調諧。

接收控制鈕/指示符號

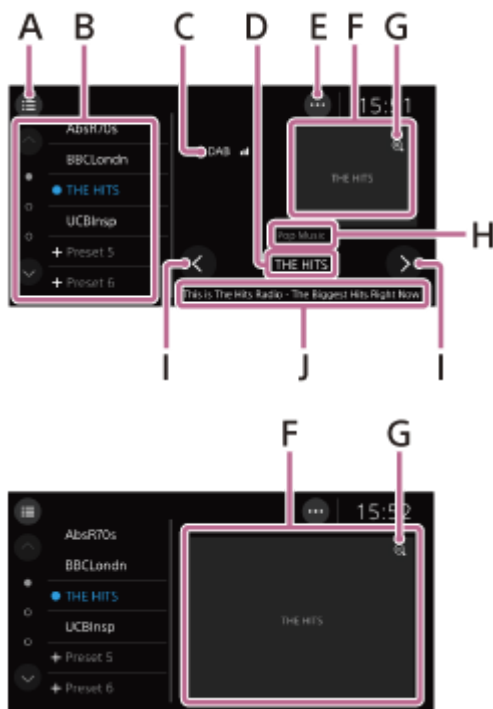

A. ☰（清單）

開啟電臺清單並從電臺清單中選擇一個電臺。

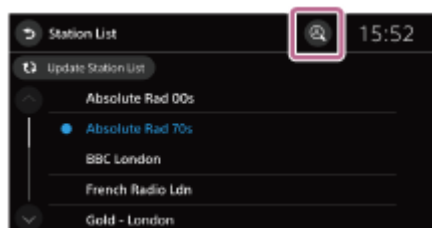

若資料可用，則電臺標誌會顯示在電臺清單上。

若要依字母順序搜尋想要的電臺，觸碰 （依字母順序搜尋）。



B. 預設清單

選擇預設電臺。

觸碰  / （上/下）以顯示其他預設電臺。

按住可將目前電臺儲存到該預設中。

在初始狀態下，所有預設清單未註冊。
若資料可用，則會顯示電臺標誌。

C. (DAB圖示)

代表DAB收音機的訊號強度狀態。

D. 電臺名稱

E. (DAB選項)

開啟DAB選項選單。

F. 電臺標誌/幻燈片顯示區域

若電臺標誌資料或幻燈片顯示資料不可用，則顯示電臺名稱。
若幻燈片顯示資料可用，則畫面會放大。

G. (縮小)

縮小放大的幻燈片顯示，顯示電臺名稱、電臺的節目類型以及廣播內容資訊。

H. 電臺的節目類型

I. (左/右)

選擇前一個/下一個電臺。

J. 廣播內容資訊

相關主題

- [使用DAB選項功能](#)

車內接收器
XAV-AX6000/XAV-AX6050

使用DAB選項功能

觸碰DAB/DAB+收音機畫面上的 ●●● (選項) 可以使用以下功能。

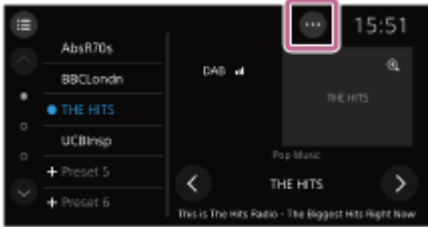

[公開布告]

啟用DAB通知時中斷目前選擇的音源：[開]、[關]。
在DAB報導期間，音量調整為RDS中的交通播報所設定的電平。

[相關電台連結]

當目前節目的訊號太弱而無法接收時，自動搜尋並轉到相同或類似的節目：[開]、[關]。

相關電台連結	DAB/FM
關	僅遵循相同節目
開	遵循相同節目以及類似節目

[天線功率]

供電至DAB天線輸入端子：[開]、[關]。

相關主題

- [使用收音機選項功能](#)

車內接收器

XAV-AX6000/XAV-AX6050

播放USB裝置

可以使用符合USB標準的MSC (大量儲存等級) 類型USB裝置*。

* 如USB快閃磁碟機、數位媒體播放機

注意

- 最多能讀取USB裝置上所儲存任何檔案類型的25000個檔案。
- 僅儲存在USB裝置上USB播放所支援的檔案格式。
- 檢查USB播放的支援檔案格式。

1 降低本機音量。

2 將USB裝置連接到USB連接埠。

3 按HOME，然後觸碰[USB]。

如果沒有在我的最愛區域內設定[USB]，請觸碰[全部應用]以顯示HOME2畫面，然後選擇[USB]。
開始播放。

4 觸碰  (聲訊) 或  (視訊) 以變更檔案類型。

若要移除USB裝置

關閉本機或把點火開關旋轉至ACC關閉位置，然後移除USB裝置。



相關主題

- [USB播放的支援格式](#)
- [客戶支援網站](#)

車內接收器

XAV-AX6000/XAV-AX6050

重複播放和隨機播放

1 在USB播放過程中，反覆觸碰  (重複) 或  (隨機)，直到出現想要的播放模式。

在所選的播放模式下開始播放可能需要一點時間。

視選擇的音源和連接裝置而定，可用的播放模式會不同。



車內接收器

XAV-AX6000/XAV-AX6050

從清單畫面搜尋檔案

- 1 在USB播放過程中，觸碰  (清單)。

出現目前播放項目的清單畫面。

觸碰  (聲訊) 或  (視訊) 以依檔案類型列出清單。

- 2 觸碰想要的項目。

開始播放。

車內接收器
XAV-AX6000/XAV-AX6050

播放過程中的其他設定

播放視訊時，觸碰 ●●● (選項) 可以使用進一步的設定。

比例

選擇本機螢幕的畫面比例。

項目	詳細說明
完整	以原始尺寸顯示16:9畫面。
正常	以原始尺寸顯示4:3畫面，並以邊條填滿16:9的螢幕。
縮放	顯示已轉換為4:3信箱格式的16:9畫面。
字幕	將字幕填滿螢幕時，水平放大畫面。

車內接收器
XAV-AX6000/XAV-AX6050

播放HDMI™裝置

- 1 關閉HDMI裝置。
- 2 降低本機音量。
- 3 將HDMI裝置連接到本機上的HDMI端子。
- 4 按HOME，然後觸碰[HDMI]。
如果沒有在我的最愛區域內設定[HDMI]，請觸碰[全部應用]以顯示HOME2畫面，然後選擇[HDMI]。
- 5 開啟HDMI裝置。
開始播放。

注意

- iPhone或Android手機使用HDMI連接時，中斷BLUETOOTH連接 Apple CarPlay，和Android Auto。
- 播放時請勿斷開裝置。
- 若要透過HDMI電纜連接Apple裝置，需要Lightning Digital AV Adapter或USB-C Digital AV Multiport Adapter。
- 若要在連接HDMI電纜時為裝置充電，請使用多連接埠轉接器連接USB連接埠。
- 附送遙控器適用於本機上的某些操作。(XAV-AX6000(E)/XAV-AX6000(E17)/XAV-AX6000(IN))
- 關於HDMI連接，附送遙控器僅適用於本機。(XAV-AX6000(E)/XAV-AX6000(E17)/XAV-AX6000(IN))
- 與所連接HDMI裝置的顯示幕上的影像相比，本機顯示幕上的影像顯示可能有所不同。
- 本機相容於480p、576p和720p。

車內接收器

XAV-AX6000/XAV-AX6050

播放過程中的其他設定

從連接HDMI端子的HDMI裝置播放視訊時，觸碰 ●●● (選項) 可以使用進一步的設定。

Picture EQ

根據您的喜好調節畫質並將其儲存為自訂設定：[關]、[自訂1]、[自訂2]。

 (註冊/設定) 調節對比度等級和顏色等級。

(只有在使用駐車煞車時才能使用。)

項目	詳細說明
對比度	調節畫面對比度等級EQ：-10到+10。
色彩	調節畫面顏色等級EQ：-10到+10。

車內接收器
XAV-AX6000/XAV-AX6050

播放BLUETOOTH裝置

您可以在支援BLUETOOTH A2DP (進階音訊發送模式) 的外接裝置上播放內容。



1 與BLUETOOTH裝置建立BLUETOOTH連接。

2 按HOME，然後觸碰[藍牙]。

如果沒有在我的最愛區域內設定[藍牙]，請觸碰[全部應用]以顯示HOME2畫面，然後選擇[藍牙]。

3 操作BLUETOOTH裝置開始播放。

若要使BLUETOOTH裝置的音量電平與其他音源一致

您可以減少本機和BLUETOOTH裝置間的音量電平差：
在播放過程中，觸碰 ●●● (選項)，然後將[藍牙音量]設定為-6至+6之間。

注意



- 視BLUETOOTH裝置而定，如標題、曲目編號/時間和播放狀態等資訊可能不會在本機上顯示。
- 視BLUETOOTH裝置或音樂播放應用程式而定，[藍牙音量]設定為+1至+6之間時，音訊輸出可能會失真。在此情況下，請降低[藍牙音量]。
- 執行Apple CarPlay或Android Auto時，無法進行BLUETOOTH連接。

相關主題

- [連接已配對的BLUETOOTH裝置](#)

車內接收器
XAV-AX6000/XAV-AX6050

重複播放和隨機播放

- 1 在播放過程中，反覆觸碰  (重複) 或  (隨機)，直到出現想要的播放模式。
在所選的播放模式下開始播放可能需要一點時間。

視選擇的音源、連接裝置和應用程式而定，可用的播放模式會不同。

車內接收器
XAV-AX6000/XAV-AX6050

準備手機

若要使用手機，將其與本機連接。



注意

- 在Apple CarPlay或Android Auto功能啟動時，無法使用免持通話功能。在此情況下，請使用應用程式的免持通話功能。

相關主題

- [配對與連接Bluetooth®裝置](#)
- [連接已配對的BLUETOOTH裝置](#)

車內接收器

XAV-AX6000/XAV-AX6050

接聽來電

- 1 接聽來電時，觸碰  (通話)。
開始通話。

注意

- 鈴聲和來電者聲音從前揚聲器中輸出。若要選擇免持通話的揚聲器，按HOME，然後觸碰[設定]並選擇[系統]中的[可選型聲頻輸出聲道]。

若要拒絕/結束通話

觸碰  (結束通話)。

相關主題

- [準備手機](#)

車內接收器

XAV-AX6000/XAV-AX6050

撥打電話

1 按HOME，然後觸碰[電話]。

如果沒有在我的最愛區域內設定[電話]，請觸碰[全部應用]以顯示HOME2畫面，然後選擇[電話]。

2 觸碰BLUETOOTH電話顯示上的通話圖示之一。

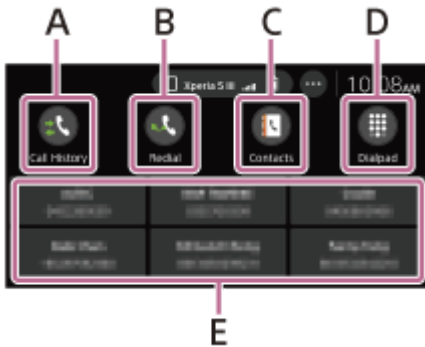

A. 📞 (通話記錄)*

從通話記錄清單中選擇聯絡人。本機儲存最近20通電話。

B. 📞 (重撥)

自動撥打電話給上次撥出的聯絡人。

C. 📞 (往來)*

從名稱清單/號碼清單中選擇聯絡人。若要從名稱清單中依字母順序搜尋想要的聯絡人，觸碰🔍 (依字母順序搜尋)。

D. 📞 (撥號盤)

輸入電話號碼。

E. 我的最愛

選擇儲存的聯絡人。

若要儲存聯絡人，請參閱下面的“若要將電話號碼新增到我的最愛”。

* 手機必須支援PBAP (電話簿存取模式)。

3 觸碰📞 (通話)。

開始通話。

若要將電話號碼新增到我的最愛

您可以在我的最愛中儲存最多6個聯絡人。

1. 在電話畫面上，觸碰📞 (往來)，並選擇您要儲存在我的最愛中的電話號碼。出現確認畫面。
2. 觸碰[新增到我的最愛]。
3. 觸碰我的最愛中想要的預設以儲存電話號碼。聯絡人即被儲存到我的最愛中。

注意

- 如果聯絡人的名稱或電話號碼太長，字串以“...”結尾。

相關主題

- [準備手機](#)

5-035-404-11(6) Copyright 2022 Sony Corporation

車內接收器

XAV-AX6000/XAV-AX6050

通話時可用的操作

若要調整鈴聲音量

接聽電話時按下VOL (音量) +/-。



若要調節來電者音量

通話時按下VOL (音量) +/-。

若要調節另一方的音量 (麥克風增益調整)

在免持通話期間，觸碰 ●●● (選項)，然後將[MIC增益]設定為[高]、[中]或[低]。

若要在免持模式和手持模式之間切換

通話期間，觸碰  ↔  (揚聲器/手機) 以在本機和手機之間切換通話聲訊。

注意

- 視手機而定，本操作可能無效。

若要自動應答來電

觸碰 ●●● (選項)，然後將[自動接聽]設定為[開]。

在通話，或撥打或接聽電話期間，不能變更設定。它必須事先設定。

車內接收器

XAV-AX6000/XAV-AX6050

將iDataLink Maestro準備就緒

將iDataLink Maestro模組（非附送）連接到本機可顯示目前的車輛狀態，並調整某些設定。

可用的功能和設定依據您的車輛類型和iDataLink Maestro模組上安裝的韌體而異。關於更多資訊，請瀏覽下列網站：

<https://www.idatalinkmaestro.com/>

Sony不保證iDataLink Maestro功能和設定的所有操作。

使用iDataLink Maestro功能之前，必須將韌體安裝到iDataLink Maestro模組。

更新至最新韌體以使用所有可用功能。

1 檢查本機的序號。

序號顯示於本機背面，或觸碰[系統]中的[系統資訊]。

2 瀏覽網站。

<https://www.idatalinkmaestro.com/>

按照畫面上的指示，依據車輛類型以設定韌體。
輸入序號。

3 將韌體安裝到iDataLink Maestro模組。

若您有任何關於iDataLink Maestro模組的問題或困難，而網站沒有提及，請聯絡
Automotive Data Solutions Inc.

電子郵件：maestrosupport@adsdata.ca

致電：1-866-427-2999

車內接收器

XAV-AX6000/XAV-AX6050

使用iDataLink Maestro

安裝iDataLink Maestro模組之後，只有可用的功能和設定會顯示在HOME畫面上：

例如：🌡️ 溫度、🕒 量錶、🚗 車輛資訊、**P** 停車輔助

溫度：

您可使用本畫面來查看狀態，或控制車輛內的天氣控制。

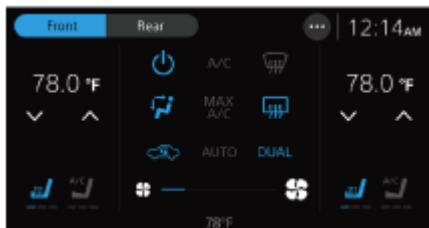

量錶：

顯示您車輛的駕駛資訊，例如車速和引擎轉速。



車輛資訊：

顯示來自車輛的資訊，例如胎壓和車輛電池電壓。



停車輔助：

將偵測到的物件的視覺顯示新增到您車輛內現有的煞車感應器系統。

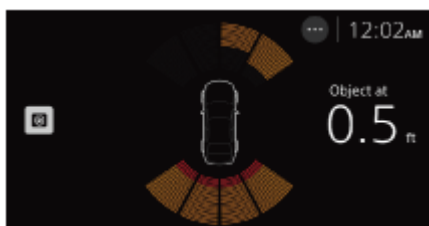

障礙物偵測資訊的注意事項

這項功能僅用於支援駕駛人視力，未必能偵測所有障礙物和風險。

車內接收器
XAV-AX6000/XAV-AX6050

基本設定操作

您可以設定以下設定種類中的項目：裝置連接、聲音、自訂、應用程式、系統。

1 按HOME，然後觸碰[設定]。

如果沒有在我的最愛區域內設定[設定]，請觸碰[全部應用]以顯示HOME2畫面，然後選擇[設定]。

2 觸碰設定種類之一。

可以設定的項目視音源和設定而定。

3 觸碰您要設定的項目。

若要返回之前的顯示

觸碰  (返回)。

相關主題

- [裝置連接](#)
- [聲音](#)
- [自訂](#)
- [應用程式](#)
- [系統](#)

車內接收器

XAV-AX6000/XAV-AX6050

裝置連接

+新增裝置

- 將您的新裝置連接並註冊到本機。
- 顯示本機所連接裝置的名稱。如果所連接裝置的名稱重複，在名稱之後會出現“-2”、“-3”...等字尾。
- 您可以觸碰要連接裝置的名稱，以切換裝置。
- 觸碰 **i** 時，可以執行下列操作。
 - 觸碰[忘記此裝置]以刪除裝置。
 - 觸碰[斷開連接]以斷開裝置。
 - 連接和Apple CarPlay相容的iPhone時，可以觸碰[切換至藍牙]或[切換至Apple CarPlay]，在BLUETOOTH連接和Apple CarPlay之間切換。
 - 連接和Android Auto相容的Android手機時，可以觸碰[切換至藍牙]或[開始Android Auto]，在BLUETOOTH連接和Android Auto之間切換。

注意

- 配對BLUETOOTH裝置和本機時，請務必開啟這項設定。

相關主題

- [基本設定操作](#)

車內接收器
XAV-AX6000/XAV-AX6050

聲音

EQ

選擇均衡曲線。
(選取任何音源時可以使用。)

項目	詳細說明
EQ	<p>選擇均衡曲線：</p> <p>XAV-AX6000(UC) [關]、[R&B]、[Rock]、[Pop]、[Dance]、[Hip-Hop]、[EDM]、[Jazz]、[Soul]、[Country]、[自訂1]、[自訂2]</p> <p>XAV-AX6000(E)/XAV-AX6000(E17) [關]、[R&B]、[Rock]、[Pop]、[Dance]、[Hip-Hop]、[Jazz]、[Soul]、[Regueton]、[Salsa]、[自訂1]、[自訂2]</p> <p>XAV-AX6000(IN) [關]、[Bollywood]、[R&B]、[Rock]、[Pop]、[Dance]、[Hip-Hop]、[EDM]、[Jazz]、[Regueton]、[自訂1]、[自訂2]</p> <p>XAV-AX6050(EUR) [關]、[R&B]、[Rock]、[Pop]、[Dance]、[Hip-Hop]、[EDM]、[Jazz]、[Soul]、[Country]、[自訂1]、[自訂2]</p>
編輯自訂EQ	<p>調整均衡曲線從-12至+12。 觸碰[EQ]的[EQ調節]時，出現[編輯自訂EQ]。觸碰[儲存]，調整的曲線可儲存到[自訂1]或[自訂2]。</p> 

重低音音量

調節超低音揚聲器音量電平：[關]、[開]、-10到+10。

平衡/弱出

調節平衡/衰減等級。

項目	詳細說明
平衡	調節左右揚聲器的聲音平衡：[左15]至[右15]。
弱出	調節前後揚聲器的聲音平衡：[前置 15]至[後 15]。

收聽位置

選擇收聽位置：[前置左]、[前置右]、[前置]、[全部]、[關]、[自訂]。
您可依據車輛的座位，修正聲音的到達時間，來調整聲音影像的位置。選擇[自訂]時，出現[時間校正]。您可用0.1英寸或1

公分的間隔（單位可切換），調整從每一揚聲器到收聽位置的距離，以修正聲音到達收聽位置所花的時間。



串音

調節截止頻率、斜率，和超低音揚聲器相位。

項目	詳細說明
高通濾波器	調節前/後揚聲器截止頻率。
低通濾波器	選擇超低音揚聲器截止頻率。
斜率	調節前/後揚聲器和超低音揚聲器斜率。
相位	選擇超低音揚聲器相位：[正常]、[反向]。

相關主題

- [基本設定操作](#)

車內接收器

XAV-AX6000/XAV-AX6050

自訂

自訂按鈕

註冊功能：[靜音/螢幕關閉]、[來源變更]。

選擇主螢幕時鐘顯示

變更HOME畫面上的時鐘：[模擬模式]、[數字模式]、[無中央時鐘模式]。

壁紙選擇

觸碰想要的色彩，或是將MSC（大量儲存等級）類型USB裝置中最愛的相片資料設定為桌布，即可變更桌布。
（僅當相片資料為6 MB或更小，畫素大小為2048 × 1080或更小的JPEG檔案時可用。）

若要設定相片資料

將USB裝置連接至USB連接埠時，觸碰[+]以顯示相片。選擇您的最愛相片，然後觸碰[確定]。

相關主題

- [基本設定操作](#)

車內接收器

XAV-AX6000/XAV-AX6050

應用程式

鏡頭螢幕

[後鏡頭視圖]選擇攝影機檢視模式：[正常]、[已翻轉]。

當您把變速桿置於R（倒車）時，[後鏡頭中斷]顯示連接到REAR CAMERA IN電纜的後視攝影機的視訊。

[後鏡頭引導線調節]顯示後攝影機輔助線。

連接iDataLink Maestro模組（非附送）（XAV-AX6000(UC)）的注意事項

連接iDataLink Maestro模組（非附送）並且正在使用Backup Camera Dynamic Guidelines功能時，調整輔助線。

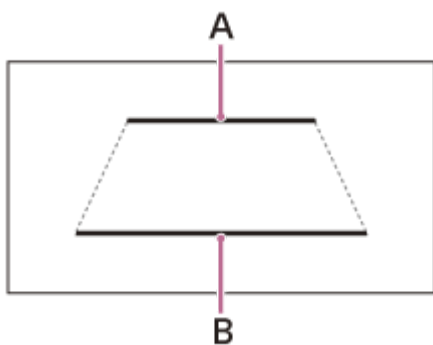

A. 汽車後2.0 m

B. 汽車後0.5 m

SXM重設（XAV-AX6000(UC)）

初始化SiriusXM連接車輛調諧器設定：[重設]、[取消]。

Maestro 輸入等級（XAV-AX6000(UC)）

將相對音量電平調整到iDataLink Maestro模組的訊號輸入：-8至+8。

（只有已和iDataLink Maestro建立連接時才能使用。）

Maestro 設定（XAV-AX6000(UC)）

顯示原始車輛設定的選單，以及iDataLink Maestro模組的設定。您的顯示將依據iDataLink Maestro模組內的韌體而異。

（只有已和iDataLink Maestro建立連接時才能使用。）

收音機調幅（XAV-AX6000(E)/XAV-AX6000(E17)/XAV-AX6000(IN)/XAV-AX6050(EUR)）

設定您所在國家或地區的FM/AM調諧間隔。（XAV-AX6000(E)/XAV-AX6000(E17)/XAV-AX6000(IN)）

僅設定您所在國家或地區的FM調諧間隔。（XAV-AX6050(EUR)）

注意

- 變更FM調諧間隔時，FM和AM預設電臺重設。（XAV-AX6050(EUR)）

相關主題

- [基本設定操作](#)

5-035-404-11(6) Copyright 2022 Sony Corporation

車內接收器

XAV-AX6000/XAV-AX6050

系統

語言

選擇顯示語言：[Deutsch]、[English]、[Español]、[Français]、[Indonesian]、[Italiano]、[Nederlands]、[Português]、[Русский]、[العربية]、[简体中文]、[繁體中文]、[한국어]。

日期/時間

在設定[日期/時間]之前接收GPS訊號時，[日期/時間]會自動設定。

項目	詳細說明
日期	設定日期：[月]、[日]、[年]。
時間	設定時鐘時間：[小時]、[分鐘]、[上午/下午]。
日期格式	選擇格式：[DD-MM-YYYY]、[MM-DD-YYYY]、[YYYY-MM-DD]。
時間格式	選擇格式：[12 小時]、[24 小時]。

演示模式

啟用或停用示範。

方向盤設定

選擇所連接遙控器的輸入模式。為了防止故障，使用前請務必確保輸入模式與所連接遙控器匹配。將[自訂]開關設定為[開]。



注意

- 進行設定時，即使已註冊某些功能，也不能使用連接的遙控器。使用本機上的按鈕。
- 某些車輛可能無法使用此功能。關於車輛相容性的詳細說明，請瀏覽支援網站。

嗶聲

啟用或停用操作聲音。

音量設定

調節各音源音量電平。

項目	詳細說明
媒體	調節媒體音量：0至50。
收音機廣播 (XAV-AX6050(EUR))	調節收音機報導音量：0至50。
電話通話	調節通話音量：0至50。
鈴聲	調節鈴聲音量：0至50。
語音識別	調節語音辨識音量：0至50。
Maestro鐘聲 (XAV-AX6000(UC))	調節Maestro鐘聲音量：0至50。(只有已和iDataLink Maestro建立連接時才能使用。)
導航指南	調節Apple CarPlay或Android Auto的導航指引音量：0至50。

注意

- 調節音量設定時，請將汽車停靠在安全場所，可能會因為聲音太大而難以聽到周圍環境聲。

可選型聲頻輸出聲道

選擇通話、導航，和提示聲訊的頻道：[前置]、[後]。

調光器

變更值以調整顯示幕和按鈕的亮度等級。

[使用車燈啟動設定值]開啟時，當頭燈開啟，顯示幕和按鈕以該亮度等級開啟。

按鍵照明

使按鈕照明變暗：[關]、[開]。

螢幕關閉時的按鍵亮度

螢幕關閉時使按鈕亮度變暗：[關]、[1]、[2]、[3]、[4]。

司機位置

選擇駕駛位置以最佳化Apple CarPlay和Android Auto的可用性：[左側]、[右側]。

麥克風調節

依據車輛大小設定麥克風參數：[小駕駛室]、[中等駕駛室]、[大駕駛室]。

藍牙訊號

啟動BLUETOOTH訊號：[關]、[開]。

變更PSK

變更Wi-Fi密碼金鑰。

系統資訊

顯示系統資訊：[軟體版本]、[序號]、[Wi-Fi狀態]、[藍牙狀態]、[GPS狀態]、[速度感測器狀態]。

軟體更新

透過USB快閃磁碟機或USB網際網路共用來更新軟體。

出廠重設

將所有設定初始化為原廠設定。

開放原始碼授權

顯示軟體授權。

相關主題

- [基本設定操作](#)

車內接收器

XAV-AX6000/XAV-AX6050

取消示範模式

- 1 按**HOME**，然後觸碰[設定]。
如果沒有在我的最愛區域內設定[設定]，請觸碰[全部應用]以顯示HOME2畫面，然後選擇[設定]。
 - 2 觸碰[系統]，然後觸碰[演示模式]，將其設定為[關]。
 - 3 若要退出設定選單，觸碰兩次  (返回)。
-
-

相關主題

- [系統](#)

車內接收器

XAV-AX6000/XAV-AX6050

將應用程式區域（我的最愛）上的應用程式排序

在HOME1畫面的應用程式區域（我的最愛）上可設定最多5個應用程式。可將5個應用程式排序。

按住您要移動的應用程式，然後將它拖曳到您要放置之處。

應用程式區域（我的最愛）上的應用程式也能變更為應用程式區域上的應用程式，但是設定為我的最愛的應用程式除外。

HOME1畫面

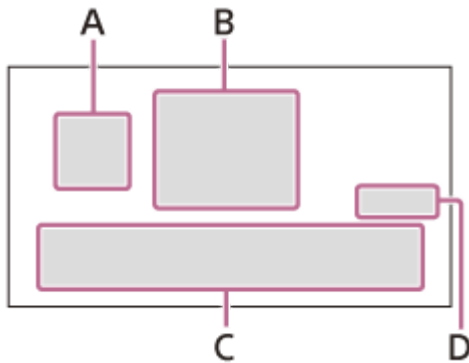

HOME2畫面

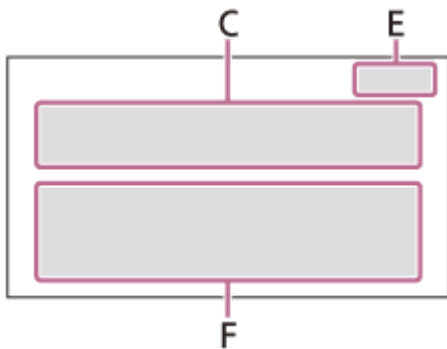

- A. (Apple CarPlay) / (Android Auto)
- B. 時鐘
- C. 應用程式區域（我的最愛）
- D. 全部應用
- E. 關閉
- F. 應用程式區域（設定為我的最愛的應用程式除外）

變更應用程式區域（我的最愛）上的應用程式

- 1 觸碰[全部應用]以開啟HOME2畫面。
HOME2畫面開啟。
- 2 按住應用程式以便從應用程式區域（我的最愛）移動，然後將它拖曳到應用程式區域（我的最愛除外）。
在應用程式區域（我的最愛）上建立空白。
- 3 按住應用程式以便移動到應用程式區域（我的最愛），然後在應用程式區域（我的最愛）的空白空間上拖曳它。

4 觸碰[關閉]以返回HOME1畫面。

注意

- 您要插入或移動應用程式到應用程式區域（我的最愛）時，請確認HOME2畫面開啟。您不能在HOME1畫面上插入或移動應用程式。
- 應用程式區域（我的最愛）上的應用程式沒有自動對齊。保持應用程式之間的空白。
- 應用程式區域（我的最愛）之外的應用程式會自動對齊。沒有在應用程式之間建立空白。

相關主題

- [畫面顯示](#)

5-035-404-11(6) Copyright 2022 Sony Corporation

車內接收器
XAV-AX6000/XAV-AX6050

更新軟體

若要更新軟體，請瀏覽支援網站，然後按照線上指示。

透過USB快閃磁碟機更新軟體

從支援網站下載軟體，並將它儲存在USB快閃磁碟機內。將您的USB快閃磁碟機連接到USB連接埠，然後按照本機畫面上的指示來執行。

透過USB網際網路共用模式以更新軟體

使用具備網際網路共用功能的智慧型手機時，可透過USB網際網路共用模式以更新軟體。將您的智慧型手機連接到USB連接埠，然後按照本機畫面上的指示來執行。

注意

- 透過USB連線進行更新時，請勿斷開USB電纜或USB裝置。
- 可能需要網路連接，而且可能產生高分封通訊費。

相關主題

- [客戶支援網站](#)

車內接收器

XAV-AX6000/XAV-AX6050

使用前注意事項

- 電動天線自動伸出。
- 改變所有權或棄置仍安裝本機的汽車之前，請執行原廠重設將所有設定初始化為原廠設定。
- 切勿將液體濺在本機上。

安全注意事項

- 請遵守您當地的交通規則、法律和規定。
- 駕駛時
 - 請勿觀看或操作本機，以免造成分心而發生意外。將汽車停靠在安全的地點後，再觀看或操作本機。
 - 請勿使用設定功能或任何其他可能會造成您行車分心的功能。
 - 倒車時，為了您的安全，即使連接了後視攝影機，您仍必須向後看並特別注意周圍環境。請勿過分依賴後視攝影機。
- 操作時
 - 請勿將手、手指或異物插入本機，以免造成人身傷害或本機損壞。
 - 小型零件應放在兒童不易觸及的地方。
 - 必須綁好安全帶，以免在汽車突然移動時受傷。

防止意外事故

駕駛時切勿操作本機或觀看螢幕。

僅限您停車後並設定了駐車煞車時才會出現影像。如果在視訊播放中汽車開始移動，當顯示下列警告後，您將無法觀看視訊。

[為安全起見，影片已被關閉]

LCD面板的注意事項

- 切勿弄濕LCD面板或使其接觸到液體。這樣可能會造成故障。



- 請勿重壓LCD面板，以免扭曲畫面或造成故障（即畫面可能會變得不清楚，或LCD面板可能損壞）。
- 請勿用手指以外的物體觸碰面板，以免損壞或造成LCD面板破裂。
- 使用乾的軟布清潔LCD面板。切勿使用汽油、稀釋劑、市場銷售的清潔劑或抗靜電噴霧劑等溶劑。
- 請勿在0 °C至40 °C的溫度範圍外使用本機。
- 若您將車停放在較冷或較熱的地方，則畫面可能會變得不清楚。然而，螢幕並未損壞，在您的車內溫度恢復正常後，畫面就會變回清楚。
- 螢幕上可能會出現靜止的藍、紅或綠點。這些點稱為“亮點”，可能會發生在任何LCD上。LCD面板是以超過其本身細部結構99.99%的精密技術製造而成。然而，小比例（通常為0.01%）仍有可能無法正常亮起。這並不會干擾您的觀感。

觸控螢幕的注意事項

- 本機使用電容式觸控螢幕。用指尖直接觸碰螢幕。

- 本機不支援多點觸控操作。
- 請勿用針、筆或指甲等尖銳物觸碰螢幕。本機不支援觸控筆操作。
- 用戴手套的手指觸碰螢幕可能會造成本機無法正確操作或無回應。
- 請勿讓任何物體接觸觸控螢幕。如果用指尖以外的物體觸碰螢幕，本機可能無法正確回應。
- 由於螢幕以玻璃材料製成，請勿使本機受到強烈撞擊。如果螢幕破裂或有缺口，請勿觸碰損壞的部件，以免造成人身傷害。
- 使其他電子裝置遠離觸控螢幕。電子裝置可能會造成觸控螢幕故障。
- 如果觸控螢幕上有水滴，或者您用濕指尖觸碰螢幕，觸控螢幕可能無法正確反應。

網際網路連接和IP位址

本產品連接到網際網路以進行軟體更新或接收第三方服務時，使用IP位址（或裝置詳細資料）等技術資料。對於軟體更新，這些技術資料可傳送到我們的更新伺服器，以便為您提供您裝置適用的軟體更新。如果您根本不需要使用這些技術資料，請勿設定無線網際網路功能，也不要連接網際網路電纜。

若您有任何關於本機的問題或困難，而本說明指南沒有提及，請向您附近的Sony經銷商諮詢。

5-035-404-11(6) Copyright 2022 Sony Corporation

車內接收器

XAV-AX6000/XAV-AX6050

USB播放的支援格式

音訊：

WMA (.wma)*¹ *²

位元率：32 kbps – 192 kbps (支援可變位元率 (VBR)) *³取樣頻率*⁴：44.1 kHz

頻道編號：2ch

MP3 (.mp3)*¹ *²

位元率：32 kbps – 320 kbps (支援可變位元率 (VBR)) *³取樣頻率*⁴：32 kHz、44.1 kHz、48 kHz

頻道編號：2ch

AAC (.m4a)*¹ *²

位元率：16 kbps – 320 kbps (支援可變位元率 (VBR)) *³取樣頻率*⁴：8 kHz – 48 kHz

頻道編號：2ch

ALAC (.m4a)*¹ *⁵

取樣頻率*⁴：8 kHz – 384 kHz

每次取樣位元數 (量化位元)：16位元、24位元

頻道編號：2ch

FLAC (.flac)*¹

取樣頻率*⁴：8 kHz – 384 kHz

每次取樣位元數 (量化位元)：16位元、24位元

頻道編號：2ch

WAV (.wav)*¹

取樣頻率*⁴：8 kHz – 768 kHz

每次取樣位元數 (量化位元)：16位元、24字元、32位元

頻道編號：2ch

DSD (.dsf/.dff)*⁶

取樣頻率：2.8 MHz、5.6 MHz、11.2 MHz、22.4 MHz

頻道編號：2ch

視訊：

ASF (.asf) / WMV (.wmv)

視訊編解碼器：VC-1簡易/主/進階模式

音訊編解碼器：WMA

位元率：最大15 Mbps

畫格速率：最大30 fps

解析度：最大1280 × 720

AVI (.avi) / MKV (.mkv) / MPEG-4 (.mp4)

- 視訊編解碼器：AVC基本/主/高模式
音訊編解碼器：MP3、AAC
位元率：最大30 Mbps
畫格速率：最大30 fps
解析度：最大1920 × 1080
- 視訊編解碼器：MPEG-4進階簡易模式
音訊編解碼器：MP3、AAC
位元率：最大20 Mbps
畫格速率：最大30 fps
解析度：最大1280 × 720

- *1 受版權保護的檔案和多聲道聲訊檔案無法播放。
- *2 DRM (數位權利管理) 檔案無法播放。
- *3 非標準位元率或非保證位元率視取樣頻率而定列入計算。
- *4 取樣頻率可能不會與所有編碼器相符。
- *5 不支援顯示標籤資訊。
- *6 內部轉換為PCM (192 kHz)。

注意

- 並非所有上述檔案格式的檔案都可在本機上播放。
- 不支援AVCHD格式。

5-035-404-11(6) Copyright 2022 Sony Corporation

車內接收器

XAV-AX6000/XAV-AX6050

關於iPhone

- **相容的iPhone機型：**

iPhone 13 Pro Max、iPhone 13 Pro、iPhone 13、iPhone 13 mini、iPhone 12 Pro Max、iPhone 12 Pro、iPhone 12、iPhone 12 mini、iPhone SE (第二代)、iPhone 11 Pro Max、iPhone 11 Pro、iPhone 11、iPhone XS Max、iPhone XS、iPhone XR、iPhone X、iPhone 8 Plus、iPhone 8、iPhone 7 Plus、iPhone 7、iPhone SE、iPhone 6s Plus、iPhone 6s、iPhone 6 Plus、iPhone 6、iPhone 5s

- 使用Made for Apple徽章意指某配件專為特別連接徽章中標識的Apple產品所設計，並且由研發者認證符合Apple效能標準。Apple不對此裝置操作或其安全性和法規標準的合法性負責。請注意，與Apple產品一起使用此配件可能會影響無線效能。
- 關於支援的iOS版本，請查看Apple CarPlay網站。使用前更新至最新的iOS版本。

車內接收器

XAV-AX6000/XAV-AX6050

授權的注意事項

本產品包含Sony根據版權所有者的授權協議使用的軟體。我們有義務根據軟體版權所有者的要求向客戶公布協議內容。關於軟體授權的詳細說明，請選擇[設定] → [系統] → [開放原始碼授權]。

GNU GPL/LGPL應用軟體的注意事項

本產品內的軟體包含依據可能需要存取原始碼的GPLv2和其他授權而獲得授權的有版權軟體。您可在<http://www.sony.net/Products/Linux/>找到依據GPLv2（和其他授權）而需要的相關原始碼的副本。

若要下載，請進入URL，然後選擇機型名稱“XAV-AX6000”或“XAV-AX6050”。您可在我們最後運送本產品後3年期間，透過在

<http://www.sony.net/Products/Linux/>的表格提出申請，而取得實體媒體上GPLv2所要求的原始碼。

本要約對於收到本資訊的任何人士均有效。

請注意，Sony無法回答或回應有關此原始碼內容的任何查詢。

相關主題

- [系統](#)

車內接收器
XAV-AX6000/XAV-AX6050

保養

更換遙控器的鋰電池 (CR2025) (XAV-AX6000(E)/XAV-AX6000(E17)/XAV-AX6000(IN))

當電池的電力變弱時，遙控器的操作距離範圍將變短。

注意

若未正確更換電池，可能發生爆炸危險。請僅用相同或相等類型的電池進行更換。

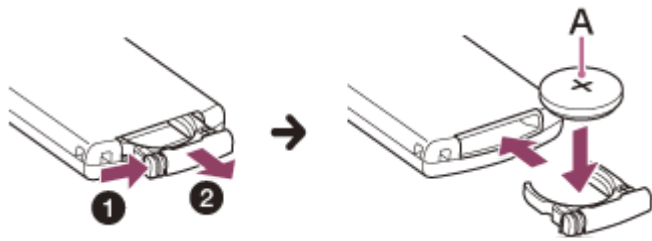

A：鋰電池 (CR2025) +極面朝上

注意

- 鋰電池應放在兒童不易觸及的地方。萬一誤吞了電池，請立即找醫生。

車內接收器

XAV-AX6000/XAV-AX6050

規格

螢幕部分

顯示幕類型	LCD寬螢幕彩色顯示器
尺寸	17.6 cm/ 6.95英寸
系統	TFT主動矩陣
畫素數量	1152000畫素 (800 × 3 (RGB) × 480)

收音機部分

XAV-AX6000(UC) :

FM

調諧範圍	87.5 MHz — 107.9 MHz
可用靈敏度	7 dBf
信噪比	70 dB (單聲道)
1 kHz時分離度	45 dB

AM

調諧範圍	530 kHz — 1710 kHz
靈敏度	32 μ V

XAV-AX6000(E)/XAV-AX6000(E17)/XAV-AX6000(IN) :

FM

調諧範圍	87.5 MHz — 108.0 MHz (以50 kHz為一級) 87.5 MHz — 108.0 MHz (以100 kHz為一級)
FM調諧間隔	50 kHz/100 kHz可切換
可用靈敏度	7 dBf
信噪比	70 dB (單聲道)
1 kHz時分離度	45 dB

AM

調諧範圍	531 kHz — 1602 kHz (以9 kHz為一級) 530 kHz — 1710 kHz (以10 kHz為一級)
AM調諧間隔	9 kHz/10 kHz可切換
靈敏度	32 μ V

XAV-AX6050(EUR) :

DAB/DAB+

調諧範圍	174.928 MHz — 239.200 MHz
天線端子	外接天線連接器

FM

調諧範圍	87.5 MHz — 108.0 MHz (以50 kHz為一級) 87.5 MHz — 108.0 MHz (以100 kHz為一級)
FM調諧間隔	50 kHz/100 kHz可切換
可用靈敏度	7 dBf
信噪比	70 dB (單聲道)
1 kHz時分離度	45 dB

AM

調諧範圍	531 kHz — 1602 kHz
靈敏度	32 μ V

USB播放機部分

介面	USB Type-C® (高速)
最大電流	USB連接埠：3.0 A

HDMI部分*

輸入格式	480p、576p、720p
------	----------------

* HDMI輸出不可用。

BLUETOOTH部分

通訊系統	BLUETOOTH標準版本5.0
輸出	BLUETOOTH標準電力第1級 (最大導電+7.5 dBm)

最大通訊範圍*1	視線範圍約10 m
頻率波段	2.4 GHz波段 (2.4000 GHz — 2.4835 GHz)
調變方法	FHSS
相容BLUETOOTH模式*2	A2DP (進階音訊發送模式) 1.3.1 AVRCP (影音遙控模式) 1.6.1 HFP (免持模式) 1.7.1 PBAP (電話簿存取模式) 1.2
對應的編解碼器	SBC · AAC · LDAC™

*1 實際範圍視裝置之間的障礙物、微波爐附近的磁場、靜電、接收靈敏度、天線性能、作業系統、軟體應用程式等因素而異。

*2 BLUETOOTH標準模式代表裝置間的BLUETOOTH通訊目的。

Wi-Fi部分

XAV-AX6000(UC):

相容標準	IEEE802.11 a/n/ac
無線電頻率	5 GHz波段 (5.725 GHz — 5.850 GHz)
輸出功率	最大導電16 dBm
頻率容錯	20 ppm

XAV-AX6000(E) :

相容標準	IEEE802.11 b/g/n
無線電頻率	2.4 GHz波段 (2.401 GHz — 2.473 GHz)
輸出功率	最大導電18 dBm
頻率容錯	20 ppm

XAV-AX6000(E17)/XAV-AX6000(IN):

相容標準	IEEE802.11 a/n/ac
無線電頻率	5 GHz波段 (5.725 GHz — 5.850 GHz)
輸出功率	最大導電10 dBm
頻率容錯	20 ppm

XAV-AX6050(EUR):

相容標準	IEEE802.11 a/n/ac
------	-------------------

無線電頻率	5 GHz波段 (5.725 GHz — 5.850 GHz)
輸出功率	最大導電10 dBm
頻率容錯	20 ppm

功率放大器部分

輸出	揚聲器輸出
揚聲器阻抗	4 Ω — 8 Ω
最大輸出功率	55 W × 4 (4 Ω時)

一般情況

電源要求	12 V DC汽車電池 (負接地)
額定電流消耗	10 A
尺寸 (最大)	約178 mm × 100 mm × 132 mm (寬/高/深)
安裝尺寸	約182 mm × 111 mm × 115 mm (寬/高/深)
重量	約1.0 kg
包裝內容	主機 (1) 安裝和連接用部件 (1套) 遙控器 (1) : RM-X400 (XAV-AX6000(E)/XAV-AX6000(E17)/XAV-AX6000(IN))
選購附件/設備	遙控器 : RM-X400 (XAV-AX6000(UC)) SiriusXM連接車輛調諧器* : SXV100 · SXV200 · SXV300 (XAV-AX6000(UC)) iDataLink Maestro RR模組 · iDataLink Maestro RR2模組 (XAV-AX6000(UC))

* 某些功能相容於SXV200或更新版本的調諧器機型。

請諮詢經銷商以了解詳細資訊。

設計和規格若有變更，恕不另行通知。

車內接收器

XAV-AX6000/XAV-AX6050

版權



SiriusXM-Ready®可讓您聆聽無廣告音樂，所有體育、談話、喜劇和新聞報道全都集中在一處。（需要SiriusXM Connect Tuner和訂閱。另售。）

關於更多資訊，請瀏覽www.siriusxm.com。

SiriusXM以及所有相關商標和標誌是Sirius XM Radio, Inc.的商標。保留所有權利。

Bluetooth®的字樣和標誌是Bluetooth SIG, Inc.所有的註冊商標，Sony Group Corporation及其子公司經許可使用此類商標。其他是各自所有者的商標和商品名稱。

Windows Media是Microsoft Corporation在美國和/或其他國家的註冊商標或商標。

本產品受Microsoft Corporation的某些智慧財產權保護。未經Microsoft或授權Microsoft子公司許可，禁止在本產品外使用或發行該技術。

Apple、iPhone、和Apple CarPlay是Apple Inc.（蘋果電腦公司）在美國以及其它國家註冊的商標。

iOS是Cisco在美國與其他國家的商標或註冊商標，並經許可使用。

「Google」、「Android」、「Google Play」和「Android Auto」是Google LLC的商標。

若要在汽車顯示幕上使用Android Auto，則需要運行Android 8或更高版本的Android手機、使用中的資料計劃，以及Android Auto應用程式。

若要在汽車顯示幕上無線使用Android Auto，則需要具有使用中資料計劃的相容Android智慧型手機。可以在g.co/androidauto/requirements上確認相容的智慧型手機。

Wi-Fi CERTIFIED™標誌是Wi-Fi Alliance®的認證標誌。

LDAC和LDAC標誌是Sony Corporation的商標。

USB Type-C®和USB-C®是USB Implementers Forum的註冊商標。

HDMI、HDMI 高畫質多媒體介面、HDMI 商業外觀及HDMI 識別標章等詞彙均為HDMI Licensing Administrator, Inc.的商標或註冊商標。

本產品經過MPEG-4視覺專利組合授權許可，供消費者在個人和非商業用途上用於

(i)編碼符合MPEG-4視覺標準的影片（“MPEG-4影片”）和/或

(ii)對因消費者個人和非商業活動而編碼的和/或從允許提供MPEG-4影片的影片提供商獲得的MPEG-4影片進行解碼。

不作任何其他用途之許可或暗示。其他促銷、國內、商業使用以及授權等附加資訊，可從MPEG LA, L.L.C.

[HTTP://WWW.MPEGLA.COM](http://WWW.MPEGLA.COM)獲得

所有其他商標均為各自所有人之商標。

車內接收器

XAV-AX6000/XAV-AX6050

故障排除

在請求維修服務之前，請執行以下操作。

- 閱讀本說明指南中的相關說明和故障排除主題。
- 更新軟體或許能解決問題。在智慧型手機上安裝“Support by Sony” app後，可以方便取得軟體更新資訊。
- 瀏覽客戶支援首頁。

如果上述方法均無效，請向附近的Sony經銷商諮詢。

相關主題

- [客戶支援網站](#)
- [關於“Support by Sony” App](#)

車內接收器
XAV-AX6000/XAV-AX6050

無提示音。

-
- 系統聲音在設定中關閉。

車內接收器

XAV-AX6000/XAV-AX6050

保險絲已熔斷。/ 切換點火開關位置時，本機產生噪音。

-
- 電源導線與汽車附件電源連接器不匹配。

車內接收器

XAV-AX6000/XAV-AX6050

畫面從螢幕上消失。/螢幕上沒有出現畫面。

- 螢幕關閉功能啟動。
 - － 觸碰顯示幕上的任何一點即可重新開啟顯示幕。
 - － 按下遙控器上的DISP OFF。(XAV-AX6000(E)/XAV-AX6000(E17)/XAV-AX6000(IN))
- 待機功能啟動。
 - － 按下HOME。

相關主題

- [主機和遙控器](#)
- [畫面顯示](#)

車內接收器

XAV-AX6000/XAV-AX6050

無法選擇選單項目。

-
- 無法使用的選單項目會以灰色顯示。

車內接收器
XAV-AX6000/XAV-AX6050

無法操作本機。

-
- 按住HOME超過10秒以重新啟動本機。

車內接收器

XAV-AX6000/XAV-AX6050

觸控螢幕未對您的觸控位置正確反應。

- 一次觸碰觸控螢幕的一部分。如果同時觸碰兩個以上的位置，觸控螢幕將無法正確反應。
- 著實地觸碰能靈敏感應按壓動作的螢幕。
- 用濕指尖觸碰，或者觸控螢幕上有水滴時，觸控螢幕無法反應。
 - 弄乾濕指尖或完全擦去觸控螢幕上的水滴。

車內接收器
XAV-AX6000/XAV-AX6050

無法辨識多點觸控。

-
- 本機不支援多點觸控操作。

車內接收器

XAV-AX6000/XAV-AX6050

[裝置連接]上裝置的名稱後面出現“-2”、“-3”...等字尾。

-
- 連接裝置的名稱重複。變更連接裝置的名稱。

車內接收器

XAV-AX6000/XAV-AX6050

收音機接收訊號不佳。/出現靜態雜訊。

- 牢牢連接天線。
- 可能需要連接到REM OUT。

車內接收器
XAV-AX6000/XAV-AX6050

無法接收電臺。(XAV-AX6000(E)/XAV-AX6000(E17)/XAV-AX6000(IN)/XAV-AX6050(EUR))

- 調諧間隔設定已消除。
 - 再次設定調諧間隔。

相關主題

- [應用程式](#)

車內接收器

XAV-AX6000/XAV-AX6050

無法接收電臺。

-
- 關於無法接收DAB訊號的詳細說明，請參閱[無站台]。
-

相關主題

- [DAB收音機 \(XAV-AX6050\(EUR\) \)](#)

車內接收器
XAV-AX6000/XAV-AX6050

沒有FM RDS路況報導。

- 停用DAB報導。
 - 啟用DAB報導時，無法使用FM RDS路況報導。

相關主題

- [使用DAB選項功能](#)

車內接收器

XAV-AX6000/XAV-AX6050

沒有影像或出現影像雜訊。

-
- 安裝不正確。
 - 請將本機以小於30°的角度安裝在汽車堅固部位中。
 - 駐車導線（淺綠色）未與駐車煞車開關導線連接，或未使用駐車煞車。
 - 確認駐車導線牢牢連接駐車煞車開關導線，然後使用駐車煞車。

車內接收器

XAV-AX6000/XAV-AX6050

沒有聲音、跳音或破音。

- 本機和所連接設備之間的連接尚未正確建立。
 - 檢查本機和所連接設備之間的連接狀態，將設備輸入選擇器設定為對應本機的播放源。如果問題仍存在，請斷開設備，然後重新連接至本機。
- 安裝不正確。
 - 請將本機以小於30°的角度安裝在汽車堅固部位中。
- 本機處於暫停/後退/快進模式。
- 未正確設定輸出。
- 音量太低或太高。
- 靜音功能啟動。
- 不支援的格式。
 - 查看本機是否支援該格式。
- 附近可能有無線電干擾。
 - 移動到訊號良好之處，然後再次連接。

車內接收器
XAV-AX6000/XAV-AX6050

聲音有雜訊。

- 隔離電線和電纜。

車內接收器
XAV-AX6000/XAV-AX6050

無法播放項目。

- 重新連接USB裝置。
- 確定USB裝置或檔案獲得支援。
- 不支援以FAT16、FAT32或exFAT以外的檔案系統格式化的USB裝置。*

* 本機支援FAT16、FAT32和exFAT，但是某些USB裝置可能不會支援所有上述格式。關於詳細說明，請參閱每種USB裝置的使用說明書或是諮詢製造商。

車內接收器
XAV-AX6000/XAV-AX6050

USB裝置開始播放時間較長。

- USB裝置包含較大的檔案、大量的檔案，或是具有複雜樹形架構的檔案。

車內接收器

XAV-AX6000/XAV-AX6050

無法播放連接USB連接埠的智慧型手機。

-
- USB 連接僅適用於MSC模式下的Android手機和USB裝置。
使用Android手機以外的智慧型手機時，進行BLUETOOTH連接。
-

相關主題

- [配對與連接Bluetooth®裝置](#)
- [連接已配對的BLUETOOTH裝置](#)

車內接收器

XAV-AX6000/XAV-AX6050

無法播放連接的HDMI裝置。

- 檢查連接的HDMI裝置的支援檔案格式。
 - 不支援480p、576p或720p以外的檔案系統格式化的HDMI裝置。
- 如果顯示幕上出現[未偵測到視訊訊號]，請設定HDMI裝置的解析度以匹配本機解析度。
- 確認HDMI電纜牢牢插入本機。同樣建議使用經認證的HDMI電纜。
- 從使用HDMI連接的iPhone或Android手機上中斷BLUETOOTH連接、Apple CarPlay和Android Auto。

車內接收器
XAV-AX6000/XAV-AX6050

其他BLUETOOTH裝置偵測不到本機。

- 將[藍牙訊號]設定為[開]。
- 視您的智慧型手機或手機而定，您可能需要從已連接智慧型手機或手機的記錄中刪除本機，然後重新配對。

相關主題

- [配對與連接Bluetooth®裝置](#)
- [連接已配對的BLUETOOTH裝置](#)
- [裝置連接](#)

車內接收器

XAV-AX6000/XAV-AX6050

不能連接。

-
- 檢查其他裝置等說明書的配對和連接步驟，然後重新執行操作。

車內接收器
XAV-AX6000/XAV-AX6050

偵測到的裝置名稱未出現。

-
- 視其他裝置的狀態而定，可能無法取得名稱。

車內接收器

XAV-AX6000/XAV-AX6050

沒有鈴聲。

- 於接聽來電時提高音量。
- 若要調整鈴聲音量，按下HOME，觸碰[設定]，選擇[系統]內[音量設定]的[鈴聲]。
- 本機沒有連接揚聲器。
 - 將揚聲器連接到本機。若要選擇鈴聲的揚聲器，按HOME，然後觸碰[設定]並選擇[系統]中的[可選型聲頻輸出聲道]。

車內接收器

XAV-AX6000/XAV-AX6050

來電者音量低。

-
- 於通話時提高音量。
 - 若要調節來電者音量，按下HOME，觸碰[設定]，選擇[系統]內[音量設定]的[電話通話]。

車內接收器

XAV-AX6000/XAV-AX6050

通話的對方說音量太低或太高。

-
- 調整[MIC增益]電平。
-

相關主題

- [通話時可用的操作](#)

車內接收器
XAV-AX6000/XAV-AX6050

通話時產生回音或噪音。

- 降低音量。
 - 若電話本身外的周圍噪音太大聲，請試著降低此噪音。
 - － 若馬路噪音過大，請關窗。
 - － 若冷氣機太大聲，請調低冷氣機強度。
-

相關主題

- [通話時可用的操作](#)

車內接收器

XAV-AX6000/XAV-AX6050

電話音質不佳。

-
- 電話音質視手機的接收條件而定。
 - 若接收訊號不佳，請將您的汽車移動到可以增強手機訊號的位置。

車內接收器

XAV-AX6000/XAV-AX6050

連接BLUETOOTH裝置或應用程式的音量低或高。

- 視BLUETOOTH裝置或應用程式而定，音量電平會不同。
 - 減少本機和BLUETOOTH裝置或應用程式間的音量電平差異。

車內接收器

XAV-AX6000/XAV-AX6050

聲訊串流期間出現跳音或BLUETOOTH連接失敗。

-
- 縮短本機和BLUETOOTH裝置之間的距離。
 - 若存放BLUETOOTH裝置的保護套會干擾訊號，請在使用裝置時取下保護套。
 - 有些會發出無線電波的BLUETOOTH裝置或其他裝置（例如業餘無線電裝置）在附近使用。
 - 關閉其他裝置。
 - 增加本機和其他裝置之間的距離。
 - 播放聲會在本機連接至手機時暫時停止。這並非故障。

車內接收器

XAV-AX6000/XAV-AX6050

無法在聲訊串流期間控制已連接的BLUETOOTH裝置。

-
- 請檢查已連接BLUETOOTH裝置是否支援AVRCP。

車內接收器

XAV-AX6000/XAV-AX6050

有些功能無效。

-
- 請檢查連接裝置是否支援這些功能。
 - 瀏覽支援網站，然後檢查相容性清單。
-

相關主題

- [客戶支援網站](#)

車內接收器
XAV-AX6000/XAV-AX6050

不小心開始通話。

- 連接電話設定為自動通話。
 - 本機的[自動接聽]設定為[開]。
-

相關主題

- [通話時可用的操作](#)

車內接收器

XAV-AX6000/XAV-AX6050

逾時配對失敗。

-
- 視連接裝置而定，配對的時間限制可能很短。試著在時間內完成配對。

車內接收器

XAV-AX6000/XAV-AX6050

無法配對。

-
- 如果本機的配對資訊在BLUETOOTH裝置中，初始化本機後，本機可能無法與之前配對的BLUETOOTH裝置配對。在此情況下，請從BLUETOOTH裝置中刪除本機的配對資訊，然後重新配對。

車內接收器

XAV-AX6000/XAV-AX6050

無法操作BLUETOOTH功能。

-
- 關閉點火開關。請稍等片刻，然後將點火開關旋轉至ACC位置。

車內接收器

XAV-AX6000/XAV-AX6050

在免持通話時沒有聲音從汽車揚聲器中輸出。

-
- 若聲音從手機中輸出，請將手機設定為從汽車揚聲器中輸出聲音。
 - 檢查汽車揚聲器的音量電平。

車內接收器
XAV-AX6000/XAV-AX6050

雖已設定家長控制，卻未封鎖成人頻道。

- 如果您轉到成人頻道，會出現密碼顯示畫面。輸入密碼後，將解鎖所有頻道的家長控制，直到關閉本機電源或重新啟用家長控制。
將SXM選項 (●●●) 中的[父母控制]重新設定為[已封鎖]。

相關主題

- [使用SXM選項功能](#)

車內接收器

XAV-AX6000/XAV-AX6050

HOME畫面上沒有出現Apple CarPlay圖示。

- 您的iPhone與Apple CarPlay不相容。
 - 請參閱iPhone附送的說明書，或瀏覽Apple CarPlay網站。
- 斷開iPhone，然後重新連接。
- 檢查iPhone的Wi-Fi設定為[ON]。
- 檢查GPS天線（附送）已連接。
- 檢查iPhone連接到[設定]的[裝置連接]。
- 視國家或地區而定，可能無法使用Apple CarPlay。
- 檢查iPhone上Apple CarPlay的設定。
- 從iPhone取下HDMI電纜。

車內接收器

XAV-AX6000/XAV-AX6050

以Apple CarPlay使用地圖時，位置準確度不佳。

- 檢查GPS天線（附送）的安裝位置。某些類型的前方擋風玻璃會阻擋GPS衛星無線電波。在該狀況下，在窗戶附近安裝GPS天線（附送）。
- 請勿將GPS天線（附送）上漆。它可能會影響準確度。
- 內部感應器的修正狀態可能不足。
 - 將車輛移動到沒有障礙物阻擋GPS衛星接收之處，而且左右旋轉數次可能會提升內部感應器的效能。

車內接收器

XAV-AX6000/XAV-AX6050

HOME畫面上沒有出現Android Auto圖示。

- 檢查您的Android手機，並在Android手機上完成初始設定程序。
- 沒有在Android手機上安裝Android Auto應用程式。
 - 下載並安裝Android Auto應用程式，或將最新版的應用程式更新到Android手機上。
 - Android Auto應用程式整合在Android 10及以上版本的手機中。無需下載。若需要進入應用程式，則可以在手機（設定/應用程式）上找到。在運行Android（Go版本）的裝置上無法使用Android Auto。
- 您的Android手機與Android Auto不相容。
 - 您的Android手機必須支援Android Auto。請參閱Android手機附送的說明書，或瀏覽Android Auto網站。
- 斷開Android手機，然後重新連接。
- 檢查您的Android手機連接到[設定]的[裝置連接]。
- 視國家或地區而定，可能無法使用Android Auto。
- 從Android手機取下HDMI電纜。

車內接收器

XAV-AX6000/XAV-AX6050

以Android Auto使用地圖時，位置準確度不佳。

- 檢查GPS天線（附送）的安裝位置。某些類型的前方擋風玻璃會阻擋GPS衛星無線電波。在該狀況下，在窗戶附近安裝GPS天線（附送）。
- 請勿將GPS天線（附送）上漆。它可能會影響準確度。
- 內部感應器的修正狀態可能不足。
 - 將車輛移動到沒有障礙物阻擋GPS衛星接收之處，而且左右旋轉數次可能會提升內部感應器的效能。

車內接收器
XAV-AX6000/XAV-AX6050

iDataLink Maestro

如果您對於iDataLink Maestro的功能、設定和連接有任何查詢，請瀏覽網站：

<https://www.idatalinkmaestro.com/>

或聯絡：

Automotive Data Solutions Inc.

電子郵件：maestrosupport@adsdata.ca

致電：1-866-427-2999

車內接收器
XAV-AX6000/XAV-AX6050

一般情況

無法播放選定的內容

- 目前選取的內容無法播放，或者跳到下一個內容。
 - － 內容並非支援的檔案格式。檢查支援的檔案格式。

該裝置沒有回應

- 本機無法辨識連接的USB裝置。
 - － 重新連接USB裝置。
 - － 確認本機支援USB裝置。

沒有可播放的內容

- USB裝置中沒有可播放資料。
 - － 將支援的資料/檔案載入到USB裝置中。

USB輸入超載警告

- USB裝置超載。
 - － 斷開USB裝置。
 - － USB裝置發生故障，或是連接了不支援的裝置。

連接的USB裝置不受支持

- 關於USB裝置相容性的詳細說明，請瀏覽支援網站。

不支援此USB集線器

- 本機不支援USB集線器。

相關主題

- [客戶支援網站](#)

車內接收器

XAV-AX6000/XAV-AX6050

SiriusXM連接車輛調諧器 (XAV-AX6000(UC))

頻道已鎖定。請輸入鎖定代碼。

- 收音機父母控制功能鎖定您請求的頻道。有關父母控制功能及如何存取鎖定頻道的更多資訊，請參閱“設定家長控制”。

頻道不可用

- 您請求的頻道不是有效的SiriusXM頻道，或您所收聽的頻道已無法使用。
 - 第一次連接新的SiriusXM連接車輛調諧器時，此訊息可能也會短暫出現。
- 關於SiriusXM頻道系列資訊，美國客戶請瀏覽www.siriusxm.com，加拿大客戶請瀏覽www.siriusxm.ca。

頻道未訂閱。請致電 SiriusXM 以訂閱。

- 您的SiriusXM訂閱包不含您請求的頻道，或您的SiriusXM訂閱包不再包含您所收聽的頻道。
- 如果您對訂閱包有問題或想訂閱此頻道，請聯絡SiriusXM。
- 在美國，您可以線上啟用或致電SiriusXM聽眾服務中心：
- 瀏覽www.siriusxm.com/activatenow
 - 致電SiriusXM聽眾服務中心，電話號碼為1-866-635-2349

加拿大訂閱請聯絡：

- 瀏覽www.siriusxm.ca/activate
- 致電SiriusXM客戶服務中心，電話號碼為1-888-539-7474

檢查天線

- 收音機已偵測到SiriusXM天線故障。
- 天線電纜可能中斷連接或損壞。
 - 確認天線電纜已連接到SiriusXM連接車輛調諧器。
 - 檢查天線電纜是否損壞和糾結。
 - 如果電纜損壞，請更換天線。您可以從當地汽車音響零售商或透過<https://shop.siriusxm.com/all-parts/>線上購買SiriusXM產品

檢查SXM調諧器

- 收音機難以與SiriusXM連接車輛調諧器進行通訊。
- 調諧器可能中斷連接或損壞。
 - 確認SiriusXM連接車輛調諧器電纜牢牢連接到收音機。

輸入的密碼不正確

- 密碼輸入失敗。
 - 檢查密碼是否正確輸入。
 - 如果忘記密碼，請執行[應用程式]中的[SXM重設]。
- 請注意，執行[SXM重設]將初始化SiriusXM連接車輛調諧器中的所有SiriusXM設定和儲存的内容。

無訊號

- SiriusXM連接車輛調諧器難以接收SiriusXM衛星訊號。
 - 確認您的車輛處於戶外，而且能夠清楚看到天空。
 - 確認SiriusXM磁性安裝天線安裝在車輛外部的金屬表面上。
 - 將SiriusXM天線移離任何障礙物。
 - 檢查天線電纜是否損壞和糾結。
 - 關於天線安裝的更多資訊，請參閱SiriusXM連接車輛調諧器安裝說明書。

- 如果電纜損壞，請更換天線。您可以從當地汽車音響零售商或透過 <https://shop.siriusxm.com/all-parts/> 線上購買SiriusXM產品

訂閱內容已更新。請按確定繼續。

- 收音機偵測到您的SiriusXM訂閱狀態發生變化。
 - 按下Enter可清除訊息。
如果您對訂閱有問題，請聯絡SiriusXM。
在美國，您可以線上啟用或致電SiriusXM聽眾服務中心：
瀏覽www.siriusxm.com/activatenow
致電SiriusXM聽眾服務中心，電話號碼為1-866-635-2349
加拿大訂閱請聯絡：
瀏覽www.siriusxm.ca/activate
致電SiriusXM客戶服務中心，電話號碼為1-888-539-7474

相關主題

- [設定家長控制](#)
- [應用程式](#)

5-035-404-11(6) Copyright 2022 Sony Corporation

車內接收器
XAV-AX6000/XAV-AX6050

DAB收音機 (XAV-AX6050(EUR))

無站台

- 無法接收DAB訊號。
 - 更新電臺清單。
 - 檢查DAB天線 (非附送) 的連接。
 - 確定[天線功率]設定為[開]。

正在接收

- 本機正在等待接收DAB電臺。
-

相關主題

- [收聽DAB/DAB+收音機](#)
- [使用DAB選項功能](#)

車內接收器
XAV-AX6000/XAV-AX6050

客戶支援網站

您可以進入以下客戶支援網站以取得有關系統的支援資訊。

美國/加拿大/拉丁美洲的客戶：

<https://www.sony.com/am/support>

歐洲國家的客戶：

<https://www.sony.eu/support>

其他國家/地區的客戶：

<https://www.sony-asia.com/support>

美國的客戶

若您有任何關於本產品的問題/困難，請嘗試以下方式：

1. 閱讀本說明指南中的故障排除。
2. 請聯絡（僅限美國）；
致電1-800-222-7669
URL <https://www.SONY.com>

歐洲國家的客戶

立即線上註冊本產品：

<https://www.sony.eu/mysony>

車內接收器
XAV-AX6000/XAV-AX6050

關於“Support by Sony” App

在智慧型手機上安裝“Support by Sony” app後，可以方便取得軟體更新資訊。

“Support by Sony” app - 尋找資訊並取得有關本產品的通知：



- ✓ 新聞與警示
- ✓ 軟體更新
- ✓ 教學課程
- ✓ 提示與技巧

<https://sony.net/SBS>

請前往sony.net/SBS瀏覽“Support by Sony”網站，並在瀏覽網站時將本機的機型名稱“XAV-AX6000”或“XAV-AX6050”加入書籤。