

Receptor para coche
XAV-AX7000



Utilice este manual si se encuentra con algún problema o tiene preguntas.

Primeros pasos

Guía de componentes y controles

[Unidad principal y mando a distancia](#)

[Pantallas](#)

[Ajustes iniciales](#)

Preparación de un dispositivo BLUETOOTH

[Preparación del dispositivo Bluetooth®](#)

[Emparejamiento y conexión de un dispositivo BLUETOOTH](#)

[Conexión de un dispositivo BLUETOOTH emparejado](#)

[Conexión de la Cámara trasera](#)

Radio

Escuchar la radio

[Escuchar la radio](#)

[Sintonización](#)

[Uso de las funciones de la opción de sintonizador](#)

Escuchar la radio SiriusXM

[Escuchar la radio SiriusXM](#)

[Sintonización de canales de SiriusXM](#)

[Sintonización del canal introduciendo directamente el número del canal](#)

[Sintonización del canal desde la lista de canales o la lista de categorías](#)

[Configuración del control parental](#)

[Uso de las funciones de la opción SXM](#)

Reproducción

Reproducción de un dispositivo USB

[Reproducción de un dispositivo USB](#)

[USB Port 1 y USB Port 2](#)

[Reproducción de un dispositivo BLUETOOTH](#)

Búsqueda y reproducción de pistas

[Reproducción aleatoria y repetición](#)

[Búsqueda de un archivo desde la pantalla de lista](#)

[Otros ajustes durante la reproducción](#)

Llamadas manos libres

[Preparación de teléfonos móviles](#)

[Recepción de llamadas](#)

[Realización de llamadas](#)

[Operaciones disponibles durante una llamada](#)

Funciones útiles

[Apple CarPlay](#)

[Android Auto™](#)

[WebLink™](#)

[Uso del control con gestos](#)

Ajustes

[Funcionamiento de los ajustes básicos](#)

[Ajustes generales \(General\)](#)

[Ajustes de sonido \(Sonido\)](#)

[Ajustes visuales \(Visual\)](#)

[Ajustes BLUETOOTH \(Bluetooth\)](#)

Información adicional

[Cancelación del modo de demostración](#)

[Actualización del firmware](#)

[Precauciones](#)

[Formatos admitidos para la reproducción USB](#)

[Acerca del iPhone](#)

[Aviso sobre la licencia](#)

[Mantenimiento](#)

[Especificaciones](#)

[Derechos de autor](#)

Solución de problemas

[Solución de problemas](#)

General

[La unidad no emite el sonido de pitido.](#)

[El fusible está fundido./La unidad hace un ruido al cambiar la posición del contacto.](#)

[Las indicaciones desaparecen o no aparecen en el monitor.](#)

[No se pueden seleccionar los elementos del menú.](#)

[Las funciones USB no se ejecutan correctamente.](#)

[No se puede ejecutar la unidad.](#)

[El ajuste automático del reloj no es preciso.](#)

Panel táctil

[El panel táctil no reacciona correctamente al tacto.](#)

[No se reconoce la acción multitáctil.](#)

Radio

- [La recepción de radio es débil./Hay ruido estático.](#)

RDS

- [PTY muestra \[PTY no encontrado\].](#)

Imagen

- [No se muestra ninguna imagen o se produce ruido en la imagen.](#)
- [La imagen no cabe en la pantalla.](#)

Sonido

- [No se escucha ningún sonido/se producen saltos de sonido/el sonido se oye entrecortado.](#)
- [El sonido es defectuoso.](#)

Reproducción USB

- [No pueden reproducirse los contenidos.](#)
- [El dispositivo USB tarda más tiempo en reproducir contenidos.](#)
- [No se pueden reproducir archivos de audio.](#)
- [No se pueden realizar las operaciones.](#)

BLUETOOTH

- [El otro dispositivo BLUETOOTH no detecta esta unidad.](#)
- [No es posible establecer la conexión.](#)
- [El nombre del dispositivo detectado no aparece.](#)
- [El timbre no suena.](#)
- [El volumen de la voz de la persona que habla es demasiado bajo.](#)
- [La otra persona afirma que el volumen es demasiado bajo o demasiado alto.](#)
- [Se escuchan eco o ruidos durante la llamada.](#)
- [La calidad de sonido del teléfono es deficiente.](#)
- [El volumen del dispositivo BLUETOOTH conectado es bajo o alto.](#)
- [El sonido salta durante la transmisión de audio o la conexión BLUETOOTH falla.](#)
- [No es posible controlar el dispositivo BLUETOOTH conectado durante la transmisión de audio.](#)
- [Algunas funciones no están operativas.](#)
- [Las llamadas se responden de forma no intencionada.](#)
- [Error de emparejamiento por tiempo de espera superado.](#)

[Emparejamiento imposible.](#)

[La función BLUETOOTH no se puede utilizar.](#)

[Los altavoces del vehículo no emiten sonido durante una llamada con el sistema de manos libres.](#)

Sintonizador para vehículo SiriusXM Connect

[Un canal con contenido para adultos no está bloqueado a pesar de haber configurado el control parental.](#)

Apple CarPlay

[No aparece el icono de Apple CarPlay en la pantalla HOME.](#)

Android Auto

[No aparece el icono de Android Auto en la pantalla HOME.](#)

WebLink™

[WebLink™ no puede utilizarse.](#)

[No hay sonido./El sonido se oye bajo.](#)

Mensajes

[General](#)

[BLUETOOTH](#)

[Sintonizador para vehículo SiriusXM Connect](#)

[WebLink™](#)

[Sitios web de atención al cliente](#)

[Acerca de la app "Support by Sony"](#)

Receptor para coche
XAV-AX7000

Unidad principal y mando a distancia

Unidad principal

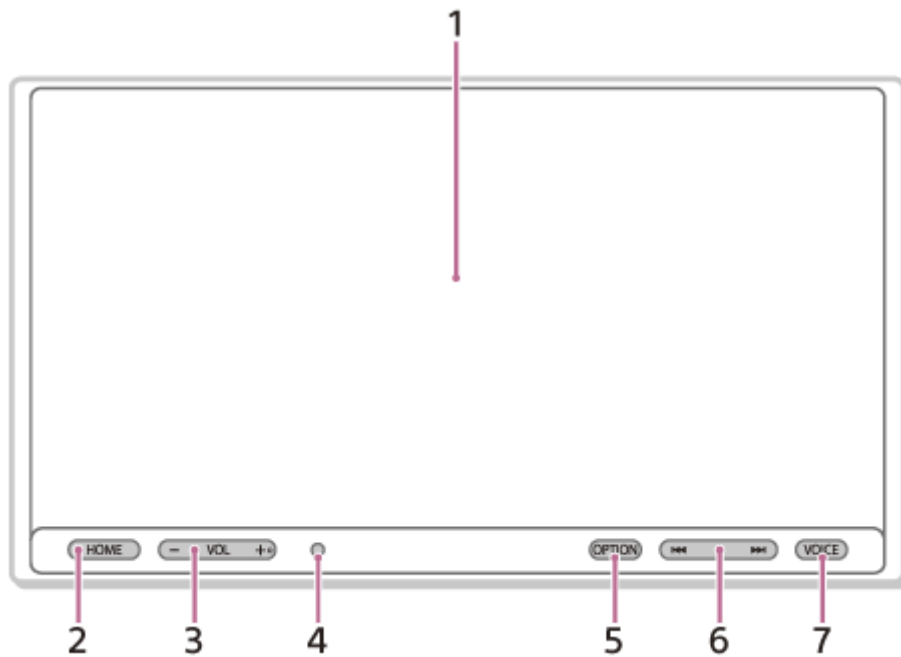

El botón VOL (volumen) + tiene un punto táctil.

Mando a distancia RM-X170

El mando a distancia permite controlar las opciones de audio. Para realizar operaciones en el menú, use el panel táctil.

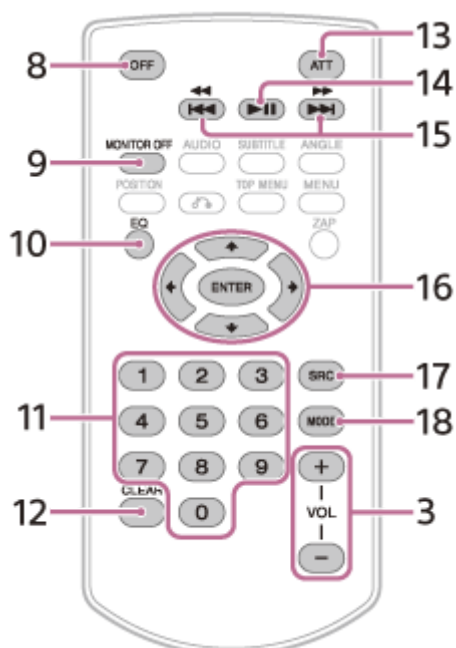

Nota

- Los botones que aparecen en blanco en la ilustración no pueden utilizarse.

Quite la película aislante antes de utilizarlo.



1. Pantalla/panel táctil
2. HOME
Muestra la pantalla HOME.
● STANDBY
Manténgalo pulsado para activar el modo de espera de la unidad (puede continuar usando la carga por USB).
Para reanudar el funcionamiento normal, pulse cualquier botón.
3. VOL (volumen) +/-
4. Receptor del mando a distancia
5. OPTION
Muestra la pantalla OPTION.
● ATT (atenuar)
Manténgalo pulsado durante 1 segundo para atenuar el sonido.
Para cancelar, manténgalo pulsado de nuevo o pulse VOL (volumen) +.
6. ◀◀ / ▶▶ (anterior/siguiente)
Las funciones varían en función de la fuente seleccionada:
Sintonizador: seleccionar una emisora presintonizada.
SiriusXM: seleccione un canal presintonizado.
USB: ir al archivo anterior/siguiente.
Audio BT: ir al archivo anterior/siguiente.
Mantenga pulsado para:
Sintonizador: sintonizar una emisora automáticamente (SEEK+/SEEK-).
USB: aplicar retroceso/avance rápido.
Audio BT: aplicar retroceso/avance rápido.
7. VOICE
Activa la función de comando de voz para Apple CarPlay y Android Auto.
8. OFF
Apaga la fuente.
9. MONITOR OFF
Apaga el monitor.
Para encenderlo de nuevo, vuelva a pulsarlo.
10. EQ (ecualizador)
Selecciona una curva del ecualizador.
11. Botones numéricos (de 0 a 9)
12. CLEAR
13. ATT (atenuar)
Atenúa el sonido. Pulse de nuevo para cancelar la atenuación.
14. ▶▶ (reproducción/pausa)
15. ◀◀ / ▶▶ (anterior/siguiente)
◀◀ / ▶▶ (retroceso/avance rápido)
Las funciones varían en función de la fuente seleccionada:
Sintonizador: seleccionar una emisora presintonizada.
SiriusXM: seleccione un canal presintonizado.
USB: ir al archivo anterior/siguiente.
Audio BT: ir al archivo anterior/siguiente.
Mantenga pulsado para:
Sintonizador: sintonizar una emisora automáticamente (SEEK+/SEEK-).
USB: aplicar retroceso/avance rápido.
Audio BT: aplicar retroceso/avance rápido.
16. ◀ / ↑ / ↓ / ▶ (izquierda/arriba/abajo/derecha)
Las funciones varían en función de la fuente seleccionada.
Sintonizador: seleccione una emisora presintonizada o sintonice una emisora automáticamente.
SiriusXM: seleccione un canal presintonizado o pase al canal anterior/siguiente.

USB: seleccione una carpeta o pase al archivo anterior/siguiente.

ENTER

Carga el elemento seleccionado.

17. SRC (fuente)

Cambia la fuente. Cada vez que pulsa este botón, aparece una de las fuentes que puede seleccionar en una ventana emergente dentro de la pantalla.

18. MODE

Selecciona la banda de radio.

Tema relacionado

- [Pantallas](#)

5-006-476-31(4) Copyright 2019 Sony Corporation

Receptor para coche
XAV-AX7000

Pantallas

Pantalla de reproducción:

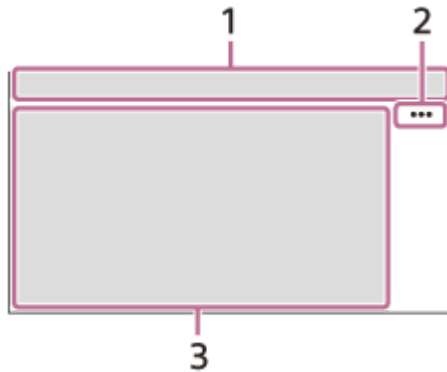

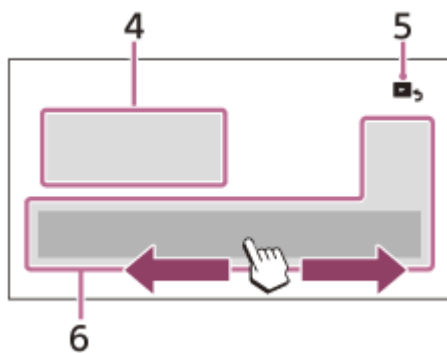

Pantalla HOME:



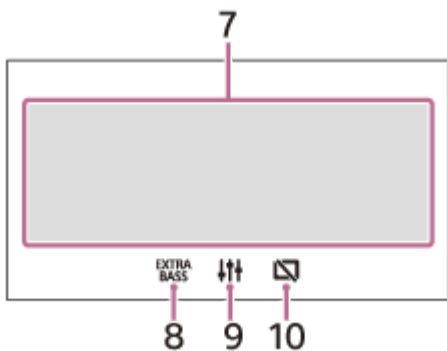



Pantalla OPTION:



1. Indicación de estado

Icono en la pantalla	Explicación
 (atenuar)	Se ilumina cuando el sonido está atenuado.
 (SiriusXM)	Indica la potencia de la señal del sintonizador para vehículo SiriusXM Connect conectado.
 (BLUETOOTH)	Se ilumina cuando la señal de BLUETOOTH está activada. Parpadea cuando la conexión está en curso.

Icono en la pantalla	Explicación
 (audio)	Se ilumina cuando el dispositivo de audio se puede reproducir activando A2DP (Advanced Audio Distribution Profile).
 (teléfono móvil)	Se ilumina cuando están disponibles las llamadas con el sistema de manos libres activando HFP (Handsfree Profile).
 (antena)	Indica la potencia de la señal del teléfono móvil conectado.
 (batería)	Indica la batería restante del teléfono móvil conectado.

2. ●●● (opción de fuente)

Abre el menú de opciones de la fuente. Las opciones disponibles varían en función de la fuente.

3. Área específica de la aplicación

Muestra controles de reproducción/indicaciones o el estado de la unidad. Los elementos visualizados dependen de la fuente.

4. Reloj

Muestra la hora configurada en Fecha/Hora.











5. (volver a la pantalla de reproducción)

Permite alternar entre la pantalla HOME y la pantalla de reproducción.

6. Teclas de selección de fuentes y ajustes

Permiten cambiar de fuente o realizar varios ajustes.

Desplácese para seleccionar el icono de ajuste u otros iconos.

Icono en la pantalla	Nombre
	Android Auto
	Apple CarPlay
	Sintonizador
	SXM
	Audio BT
	Teléfono
	USB port 1
	WebLink
	USB port 2
	Cám. poster.
	Ajustes

7. Teclas de selección de sonido

Permiten cambiar el sonido.

8. (EXTRA BASS)

Cambie el ajuste de EXTRA BASS.

9.  (EQ10/Altav. grav.)

Cambie el ajuste de EQ10/Altav. grav..

10.  (monitor apagado)

Apaga el monitor. Cuando se apaga el monitor, toque cualquier parte de la pantalla para activarlo de nuevo.

Tema relacionado

- [Ajustes generales \(General\)](#)
- [Ajustes de sonido \(Sonido\)](#)

5-006-476-31(4) Copyright 2019 Sony Corporation

Receptor para coche
XAV-AX7000

Ajustes iniciales

Debe configurar los ajustes iniciales antes de utilizar la unidad por primera vez, o después de sustituir la batería del vehículo o de cambiar las conexiones.

Si no aparece la pantalla de ajustes iniciales al encender la unidad, use el restablecimiento a los valores de fábrica para inicializar la unidad.

- 1** Toque [Idioma] y, a continuación, configure el idioma de la interfaz.
- 2** Toque [Demostración] repetidamente para seleccionar [DESAC.] y desactivar el modo de demostración.
- 3** Toque [Definir Fecha/Hora] y, a continuación, configure la fecha y la hora.
- 4** Después de configurar la fecha y la hora, toque [OK].
- 5** Para volver a la pantalla anterior, toque  (atrás) y, a continuación, toque [OK].
Aparecerá la advertencia de arranque.
- 6** Lea toda la advertencia de arranque y, si está de acuerdo con todas las condiciones, toque [Cerrar].
Ha terminado la configuración.

Pueden modificarse más aspectos de esta configuración desde el menú de ajustes.

Tema relacionado

- [Ajustes generales \(General\)](#)
- [Ajustes de sonido \(Sonido\)](#)
- [Ajustes visuales \(Visual\)](#)
- [Ajustes BLUETOOTH \(Bluetooth\)](#)

Receptor para coche
XAV-AX7000

Preparación del dispositivo Bluetooth®

Puede disfrutar de música o realizar llamadas con el sistema de manos libres en función del dispositivo compatible con BLUETOOTH, como smartphones, teléfonos móviles y dispositivos de audio (de aquí en adelante, "dispositivo BLUETOOTH" si no se especifica lo contrario). Para obtener información detallada sobre la conexión, consulte el manual de instrucciones suministrado con el dispositivo. Antes de conectar el dispositivo, baje el volumen de esta unidad; si no lo hace, puede emitirse un sonido a gran volumen.

Tema relacionado

- [Emparejamiento y conexión de un dispositivo BLUETOOTH](#)
- [Conexión de un dispositivo BLUETOOTH emparejado](#)

Receptor para coche
XAV-AX7000

Emparejamiento y conexión de un dispositivo BLUETOOTH

Al conectar un dispositivo BLUETOOTH por primera vez, se debe realizar un registro mutuo (denominado "emparejamiento"). El emparejamiento permite que esta unidad y otros dispositivos se reconozcan entre sí.

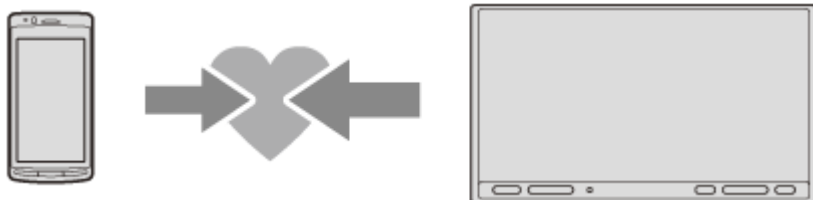

- 1 **Coloque el dispositivo BLUETOOTH a 1 m de esta unidad.**
- 2 **Pulse HOME y, a continuación, toque [Ajustes].**
- 3 **Toque [Bluetooth].**
- 4 **Toque [Conexión Bluetooth] y, a continuación, toque [ACTIV.].**
La señal de BLUETOOTH se activa y se ilumina (BLUETOOTH) en la barra de estado de la unidad.
- 5 **Toque [Conectar].**
 (BLUETOOTH) parpadea mientras la unidad se encuentra en modo de espera de emparejamiento.
- 6 **Realice el emparejamiento con el dispositivo BLUETOOTH para que detecte esta unidad.**
- 7 **Seleccione el nombre de su modelo cuando aparezca en la pantalla del dispositivo BLUETOOTH.**
Si no aparece el nombre de su modelo, repita el procedimiento desde el paso 5.
Si aparece la pantalla de confirmación de la conexión, apruebe la conexión desde el dispositivo BLUETOOTH y, después, toque [OK] en la unidad y/o el dispositivo BLUETOOTH.
- 8 **Si es necesario introducir una clave* en el dispositivo BLUETOOTH, introduzca [0000].**
Una vez realizado el emparejamiento, el símbolo (BLUETOOTH) se mantiene iluminado.
* La clave puede denominarse "código", "código PIN", "número PIN", "contraseña", etc., en función del dispositivo BLUETOOTH.
- 9 **Seleccione esta unidad en el dispositivo BLUETOOTH para establecer la conexión mediante BLUETOOTH.**
 (teléfono móvil) o (audio) se iluminan cuando se establece la conexión.

Nota



- La unidad solo puede estar conectada a un dispositivo BLUETOOTH a la vez.
- Para cancelar la conexión BLUETOOTH, finalice la conexión desde la unidad o desde el dispositivo BLUETOOTH.
- El emparejamiento con BLUETOOTH no es posible cuando Apple CarPlay o Android Auto están en funcionamiento.

Receptor para coche
XAV-AX7000

Conexión de un dispositivo BLUETOOTH emparejado

Para usar un dispositivo emparejado, es necesario establecer una conexión con esta unidad. Algunos dispositivos emparejados se conectarán automáticamente.



- 1 Pulse HOME y, a continuación, toque [Ajustes].**
- 2 Toque [Bluetooth].**
- 3 Toque [Conexión Bluetooth] y, a continuación, toque [ACTIV.].**
Compruebe si se ilumina  (BLUETOOTH) en la barra de estado de la unidad.
- 4 Active la función BLUETOOTH en el dispositivo BLUETOOTH.**
- 5 Desde el dispositivo BLUETOOTH, establezca la conexión con esta unidad.**
 (teléfono móvil) o  (audio) se iluminan en la barra de estado.

Para establecer la conexión con el último dispositivo conectado desde esta unidad

Cuando se da el contacto con la señal de BLUETOOTH activada, esta unidad busca el último dispositivo BLUETOOTH conectado y se establece la conexión automáticamente.

Nota

- Mientras se transmite audio BLUETOOTH, no se puede establecer una conexión entre esta unidad y el teléfono móvil. En lugar de eso, conecte el teléfono móvil a esta unidad.

Para capturar su voz durante una llamada manos libres

Tiene que instalar el micrófono (suministrado).

Receptor para coche
XAV-AX7000

Conexión de la Cámara trasera

Si conecta la cámara de visualización posterior opcional al terminal CAMERA IN, podrá ver la imagen de la cámara de visualización posterior.

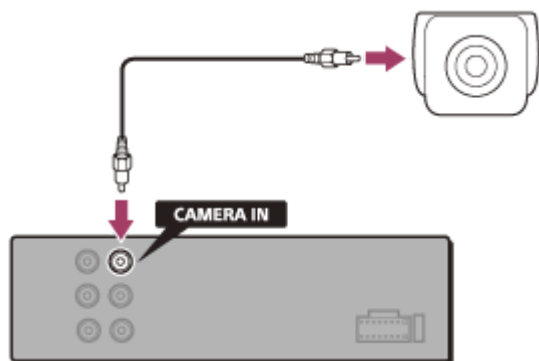

Para mostrar la imagen de la cámara de visualización posterior

Pulse HOME y, a continuación, toque [Cám. poster.].

Receptor para coche
XAV-AX7000

Escuchar la radio

Pulse HOME y, a continuación, toque [Sintonizador].

Controles de recepción/indicaciones

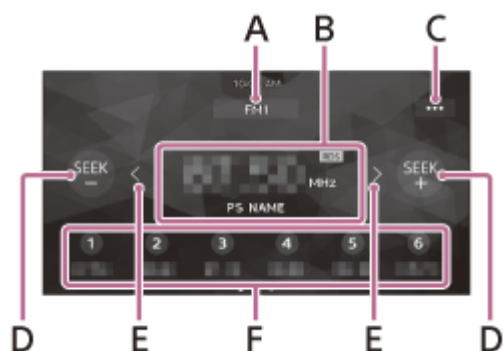

A. Banda actual

Cambie la banda (FM1, FM2, FM3, AM1 o AM2).

B. Frecuencia actual, nombre del servicio del programa,* indicación RDS (Radio Data System)*

* Disponible solo durante la recepción de RDS.

C. *** (opción de sintonizador)

Abra el menú de opciones del sintonizador.

D. SEEK - /SEEK+

Realice la sintonización automáticamente.

E. < / > (izquierda/derecha)

Realice la sintonización manualmente.

Manténgalas pulsadas para ir saltando las frecuencias.

F. Números de presintonía

Seleccione una emisora presintonizada. Deslice hacia la izquierda o hacia la derecha para mostrar otras emisoras presintonizadas.

Manténgala pulsada para guardar la frecuencia actual en esta presintonía.

Receptor para coche
XAV-AX7000

Sintonización

1 Seleccione la banda deseada (FM1, FM2, FM3, AM1 o AM2).

2 Efectúe la sintonización.

Para sintonizar automáticamente

Toque SEEK-/SEEK+.

La búsqueda se detiene cuando la unidad recibe una emisora.

Para sintonizar manualmente

Mantenga pulsadas **</>** (izquierda/derecha) para buscar la frecuencia aproximada y, a continuación, toque **</>** (izquierda/derecha) varias veces para sintonizar la frecuencia deseada.

Almacenamiento manual

Mientras recibe la emisora que desea almacenar, mantenga pulsado el número de presintonía deseado.

Recepción de emisoras almacenadas

Seleccione la banda y, a continuación, toque el número de presintonía deseado.

Tema relacionado

- [Escuchar la radio](#)

Receptor para coche
XAV-AX7000

Uso de las funciones de la opción de sintonizador

Pueden utilizarse las siguientes funciones tocando **•••** (opción) en la parte superior derecha de la pantalla.



[BTM] (Best Tuning Memory)

Almacena las emisoras en el orden de frecuencia en los números de presintonía. Pueden guardarse 18 emisoras FM y 12 emisoras AM como emisoras presintonizadas.

[PTY]

Seleccione un tipo de programa de la lista PTY para encontrar una emisora que emita el tipo de programa seleccionado. (Disponible solo durante la recepción FM.)

Tema relacionado

- [Escuchar la radio](#)

Receptor para coche
XAV-AX7000

Escuchar la radio SiriusXM

Pulse HOME y, a continuación, toque [SXM].

Para activar su suscripción SiriusXM

Solo SiriusXM le permite escuchar todos aquellos contenidos que le gustan, desde un solo sitio. Disfrute de más de 140 canales con contenidos de todo tipo, desde música sin anuncios hasta programas de deportes, noticias, tertulias, humor y entretenimiento. Le damos la bienvenida al mundo de la radio por satélite. Es necesario disponer del sintonizador para vehículo SiriusXM Connect y de una suscripción. Para obtener más información, visite www.siriusxm.com

Después de instalar el sintonizador para vehículo SiriusXM Connect y la antena, pulse HOME y, a continuación, toque [SXM]. Debería oír el canal de previsualización de SiriusXM en el canal 1. Después de comprobar que puede oír el canal de previsualización, seleccione el canal 0 para descubrir el ID de radio de su sintonizador. También encontrará el ID de radio en la parte inferior del sintonizador para vehículo SiriusXM Connect y su caja. Necesitará este número para activar la suscripción. Apunte el número para tenerlo como referencia.

Nota

- El ID de radio de SiriusXM no incluye las letras I, O, S ni F.

Para mostrar el ID de radio de SiriusXM

1. Pulse HOME y, a continuación, toque [SXM].
2. Toque ●●● (opción) y, a continuación, seleccione [Selección directa de canal].
3. Introduzca [000] y, después, toque [OK].

En Estados Unidos, puede activar la suscripción por Internet o llamando al centro de atención al cliente de SiriusXM:

- Por Internet: visite www.siriusxm.com/activatenow
- Por teléfono: llame al 1-866-635-2349

En Canadá, puede activar la suscripción por Internet o llamando al centro de atención al cliente de SiriusXM:

- Por Internet: visite www.siriusxm.ca/activatexm
- Por teléfono: llame al 1-877-438-9677

Como parte del proceso de activación, los satélites de SiriusXM enviarán un mensaje de activación a su sintonizador. Cuando su radio detecte que el sintonizador ha recibido el mensaje de activación, en la radio aparecerá: [Suscripción actualizada. Presione Entrar para continuar.]. Una vez confirmada la suscripción, podrá sintonizar los canales incluidos en su plan de suscripción.

Nota

- El proceso de activación suele durar entre 10 y 15 minutos, pero puede llevar hasta una hora.
- La radio tiene que estar sintonizada y recibir la señal de SiriusXM para que aparezca el mensaje de activación.

Receptor para coche
XAV-AX7000

Sintonización de canales de SiriusXM

Controles de recepción/indicaciones

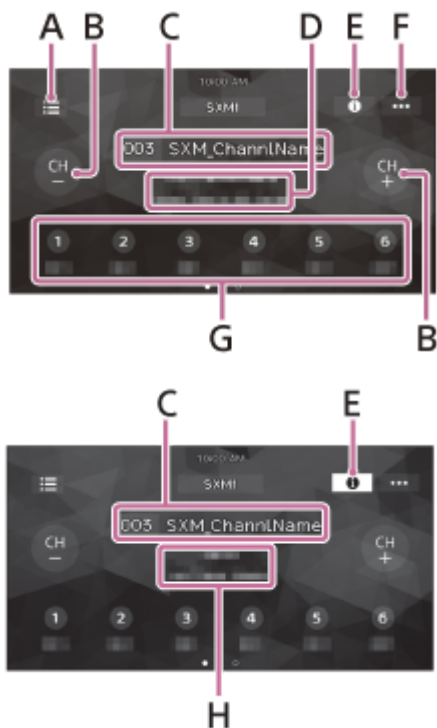

A. ☰ (lista)

Abra la lista de canales o la lista de categorías.

B. CH- (canal anterior)/CH+ (canal siguiente)

Seleccione el canal.

C. Número del canal, nombre del canal

D. Nombre del artista, título de la canción

E. ⓘ (información)

Permite obtener información sobre el canal.

F. ⋮ (opción SXM)

Abra el menú de opciones de SXM.

G. Números de presintonía

Seleccione un canal presintonizado. Deslice hacia la izquierda o hacia la derecha para mostrar otros canales presintonizados. Manténgalo pulsado para guardar el canal actual en esta presintonía.

H. Nombre de la categoría, información sobre el contenido

Receptor para coche
XAV-AX7000

Sintonización del canal introduciendo directamente el número del canal

- 1 **Toque el área con el número de canal y el nombre del canal en la pantalla de la radio SiriusXM.**



Otra opción es pulsar ENTER en el mando a distancia.

- 2 **Introduzca el número del canal y, después, toque [OK].**

También puede introducirlo con los botones numéricos (del 0 al 9) y pulsar ENTER en el mando a distancia.

Tema relacionado

- [Sintonización de canales de SiriusXM](#)

Receptor para coche
XAV-AX7000

Sintonización del canal desde la lista de canales o la lista de categorías

- 1 Toque  (lista) en la pantalla de la radio SiriusXM.



Aparecerá la lista de categorías.

- 2 Toque la categoría deseada.

Para sintonizar un canal desde la lista de canales, toque [All Channels].

- 3 Toque el canal deseado.

Receptor para coche
XAV-AX7000

Configuración del control parental

La función de control parental le permite limitar el acceso a canales de SiriusXM con contenido para adultos. Cuando está activada, la función de control parental le obliga a introducir una contraseña para sintonizar los canales bloqueados. A continuación encontrará información sobre cómo configurar la contraseña y bloquear canales.

- 1 Toque **•••** (opción) en la pantalla de la radio SiriusXM y, después, toque **[Control parental]**.



Aparecerá la pantalla para introducir la contraseña.

- 2 Introduzca un código de 4 dígitos usando las teclas numéricas y, después, toque **[OK]**.

Aparecerá la pantalla de confirmación de la contraseña.

- 3 Vuelva a introducir la contraseña de 4 dígitos y, después, toque **[OK]**.

Se aplicará el control parental y los canales quedarán bloqueados.

Para desbloquear los canales/Para volver a bloquear los canales

1. Toque **•••** (opción) y, a continuación, toque **[Control parental]**.
Aparecerá la pantalla para introducir la contraseña.
2. Introduzca un código de 4 dígitos usando las teclas numéricas y, después, toque **[OK]**.

Para cambiar la contraseña

1. Toque **•••** (opción), toque **[Cambiar código]** y, después, introduzca la contraseña actual.
2. Introduzca su nueva contraseña y toque **[OK]**.
Aparecerá la pantalla de confirmación de la contraseña.
3. Introduzca de nuevo la nueva contraseña y toque **[OK]**.

Receptor para coche
XAV-AX7000

Uso de las funciones de la opción SXM

Pueden utilizarse las siguientes funciones tocando **•••** (opción) en la pantalla de la radio SiriusXM.



[Selección directa de canal]

Sintoniza el canal deseado introduciendo directamente el número del canal.

[Control parental]

Activa o desactiva el control parental.

[Cambiar código]

Cambia la contraseña de la función Control parental.

Receptor para coche
XAV-AX7000

Reproducción de un dispositivo USB

Se pueden utilizar dispositivos USB de tipo MSC (Mass Storage Class)^{*1} que cumplan con la norma USB. Se pueden utilizar dispositivos USB de tipo MTP (Media Transfer Protocol)^{*1 *2} solo cuando estén conectados al USB port 2.

^{*1} Por ejemplo, una unidad flash USB, un reproductor multimedia digital o un teléfono Android™

^{*2} Es posible que algunos reproductores multimedia digitales o teléfonos Android tengan que ajustarse en el modo MTP.

Nota

- Para obtener información detallada sobre la compatibilidad de su dispositivo USB, visite el sitio web de asistencia.
- Consulte los formatos de archivos admitidos para la reproducción USB.

- 1 Baje el volumen de la unidad.**
- 2 Conecte el dispositivo USB al USB port 1 o al USB port 2.**
- 3 Pulse HOME y, a continuación, toque [USB port 1] o [USB port 2].**
Se inicia la reproducción.

Para expulsar el dispositivo USB

Apague la unidad o sitúe el contacto en la posición de desactivación de ACC y, después, retire el dispositivo USB.

Tema relacionado

- [Formatos admitidos para la reproducción USB](#)
- [Sitios web de atención al cliente](#)

Receptor para coche
XAV-AX7000

USB Port 1 y USB Port 2

Cuando conecte los dispositivos USB, seleccione el USB port 1 o el USB port 2 según las funciones que vaya a utilizar.

USB port 1

- Apple CarPlay
- Android Auto
- WebLink™
- Sistema de archivos
 - FAT12
 - FAT16
 - FAT32
 - exFAT
- Formato de audio que se puede reproducir
 - MP3
 - WMA
 - FLAC
 - WAV
 - AAC
- Formato de vídeo que se puede reproducir
 - MPEG-4
 - WMV
 - MKV
 - Xvid
- Modo de conexión USB
 - MSC

USB port 2

- Sistema de archivos
 - FAT12
 - FAT16
 - FAT32
- Formato de audio que se puede reproducir
 - MP3
 - WMA
 - FLAC
- Modo de conexión USB
 - MSC
 - MTP

Receptor para coche
XAV-AX7000

Reproducción de un dispositivo BLUETOOTH

Puede reproducir contenido en un dispositivo conectado compatible con BLUETOOTH A2DP (Advanced Audio Distribution Profile).



- 1 Establezca la conexión mediante BLUETOOTH con el dispositivo de audio.
- 2 Pulse HOME y, a continuación, toque [Audio BT].
- 3 Inicie la reproducción desde el dispositivo de audio.

Nota

- En función del dispositivo de audio, puede que en esta unidad no se muestren datos como el título, el número/duración de la pista y el estado de la reproducción.
- No se detendrá la reproducción en el dispositivo de audio aunque se cambie la fuente de esta unidad.
- El emparejamiento con BLUETOOTH no es posible cuando Apple CarPlay está en ejecución.

Cómo ajustar el nivel de volumen del dispositivo BLUETOOTH al de otras fuentes

Puede reducir las diferencias de nivel de volumen entre esta unidad y el dispositivo BLUETOOTH:
Durante la reproducción, toque ●●● (opción) y, después, ajuste el valor de [Nivel de entrada] a entre -6 y +6.

Tema relacionado

- [Conexión de un dispositivo BLUETOOTH emparejado](#)

Receptor para coche
XAV-AX7000

Reproducción aleatoria y repetición

1 Durante la reproducción, toque  (repetir) o  (aleatoria) varias veces hasta que aparezca el modo de reproducción deseado.

Puede que tarde en iniciarse la reproducción en el modo de reproducción seleccionado.

Los modos de reproducción disponibles varían en función de la fuente de sonido seleccionada y el dispositivo conectado.

Receptor para coche
XAV-AX7000

Búsqueda de un archivo desde la pantalla de lista

1 Durante la reproducción de USB, toque (lista).

Aparece la pantalla de lista del elemento que se reproduce en esos momentos.

Al conectar el dispositivo USB al USB port 1, toque  (audio) o  (vídeo) para ver la lista ordenada por tipo de archivo.



2 Toque el elemento que desee.

Se inicia la reproducción.

Nota

- Al conectar el dispositivo USB al puerto USB port 2, no aparecen  (audio) ni  (vídeo).

Receptor para coche
XAV-AX7000

Otros ajustes durante la reproducción

Al conectar el dispositivo USB al USB port 1 y reproducir un vídeo, puede tener acceso a otros ajustes tocando ●●● (opción).

Picture EQ

Ajusta la calidad de imagen en función de sus preferencias: [Dinámica], [Estándar], [Teatro] o [Personal]. (Solo está disponible si el freno de mano está accionado.)

Aspecto

Selecciona la relación de aspecto de la pantalla de la unidad. (Solo está disponible si el freno de mano está accionado.)

Opción	Explicación
Normal	Muestra una imagen 4:3 en su tamaño original, con barras en los lados para llenar la pantalla de 16:9.
Zoom	Muestra una imagen 16:9 que se ha convertido al formato 4:3.
Completa	Muestra una imagen 16:9 en su tamaño original.
Subtítulos	Amplía la imagen horizontalmente, dejando espacio para los subtítulos en la pantalla.

Receptor para coche
XAV-AX7000

Preparación de teléfonos móviles

Para usar un teléfono móvil, conéctelo a esta unidad.



Nota

- Las funciones manos libres explicadas a continuación no están disponibles cuando la función Apple CarPlay o Android Auto está activada. En este caso, utilice las funciones manos libres de la aplicación.

Tema relacionado

- [Preparación del dispositivo Bluetooth®](#)

Receptor para coche
XAV-AX7000

Recepción de llamadas

1 Toque  (llamada) cuando reciba una llamada.

La llamada telefónica se inicia.

Nota

- El timbre y la voz de la persona que habla se emiten únicamente desde los altavoces delanteros.

Para rechazar/finalizar una llamada

Toque  (finalizar llamada).

Tema relacionado

- [Preparación de teléfonos móviles](#)

Receptor para coche
XAV-AX7000

Realización de llamadas

1 Pulse HOME y, a continuación, toque [Teléfono].

2 Toque uno de los iconos de llamada de la pantalla del teléfono BLUETOOTH.

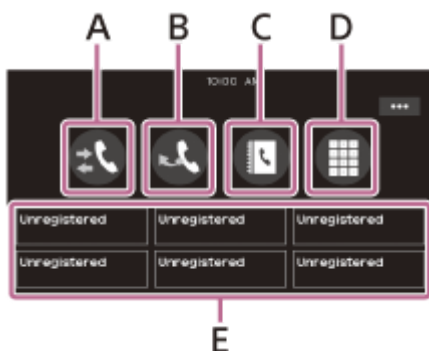

A. 📞 (historial de llamadas)*

Seleccione un contacto de la lista del historial de llamadas. La unidad almacena las 20 últimas llamadas.

B. 📞 (rellamada)

Llame de forma automática al último contacto.

C. 📞 (contactos)*

Seleccione un contacto de la lista de nombres/lista de números de la agenda. Para buscar el contacto deseado por orden alfabético en la lista de nombres, toque **Q** (búsqueda por orden alfabético).

D. 📞 (teclado)

Introduzca el número de teléfono.

E. Favoritos (favoritos)

Seleccione el contacto guardado.

Para guardar el contacto, consulte el apartado "Para añadir números de teléfono a los Favoritos".

* El teléfono móvil debe ser compatible con PBAP (Phone Book Access Profile).

3 Toque 📞 (llamada).

La llamada telefónica se inicia.

Para añadir números de teléfono a los Favoritos

Puede guardar hasta 6 contactos en los Favoritos.

1. En la pantalla del teléfono, toque 📞 (contactos) y seleccione un número de teléfono que desee guardar en los Favoritos.

Aparece la pantalla de confirmación.

2. Toque [Agregar a Fav.].

3. Seleccione la lista de números de teléfono predefinidos donde desea guardar el número de teléfono.

El contacto se guarda en los Favoritos.

Tema relacionado

- [Preparación de teléfonos móviles](#)

Receptor para coche
XAV-AX7000

Operaciones disponibles durante una llamada

Para ajustar el volumen del timbre

Pulse VOL(volumen) +/- durante la recepción de una llamada.

Para ajustar el volumen de voz de la persona que habla

Pulse VOL(volumen) +/- durante una llamada.



Para ajustar el volumen del otro interlocutor (ajuste de ganancia de micrófono)

Durante una llamada con el sistema de manos libres, toque ●●● (opción) y, después, ajuste [Sens. Micrófono] en [Alto], [Medio] o [Bajo].

Para reducir el eco y el ruido (modo cancelación de eco/ruido)

Durante una llamada, toque ●●● (opción) y, después, ajuste [Calidad de la voz] en [Modo 1] o [Modo 2].

Para cambiar entre el modo de manos libres y el modo manual

Durante una llamada, toque  ↔  (altavoz/teléfono) para cambiar el audio de la llamada de teléfono entre la unidad y el teléfono móvil.

Nota

- En función del teléfono móvil, es posible que esta función no esté disponible.

Para responder de forma automática una llamada entrante

Toque ●●● (opción) y, a continuación, ajuste [Resp. automática] en [ACTIV.].

Receptor para coche
XAV-AX7000

Apple CarPlay

Apple CarPlay le permite usar su iPhone en el vehículo sin desviar en ningún momento la atención de la carretera. (Disponible solo cuando el iPhone está conectado al USB port 1.)

Notas sobre la utilización de Apple CarPlay

- Consulte el sitio web de Apple CarPlay para saber con qué versiones de iOS es compatible. Instale la última versión del iOS antes de usar esta función.
- Para obtener más información sobre Apple CarPlay, consulte el manual suministrado con el iPhone o visite el sitio web de Apple CarPlay.
- Como se utiliza el GPS de su iPhone, coloque el iPhone en un sitio donde pueda recibir fácilmente una señal GPS.

1 Conecte su iPhone al USB port 1.

Para conectar un iPhone, use un cable de conexión USB para iPhone (no suministrado).

2 Pulse HOME y, después, toque el icono de Apple CarPlay.

La pantalla del iPhone aparece en la pantalla de la unidad. Toque y controle las aplicaciones.

La utilización del logotipo de Apple CarPlay significa que la interfaz de usuario del vehículo cumple los estándares de rendimiento de Apple. Apple no se hace responsable del funcionamiento de este vehículo ni de su cumplimiento de los estándares de seguridad y normativa.

Tenga en cuenta que el uso de este producto con el iPhone puede afectar al rendimiento inalámbrico.

Receptor para coche
XAV-AX7000

Android Auto™

Android Auto integra la plataforma Android en su vehículo con un sistema pensado específicamente para la conducción. (Disponible solo cuando el teléfono Android está conectado al USB port 1.)

Notas sobre la utilización de Android Auto

- Consulte el sitio web de Android Auto para saber con qué versiones de OS es compatible. Instale la última versión del OS antes de usar esta función.
- Su teléfono Android tiene que ser compatible con Android Auto.
- Descargue la aplicación Android Auto desde Google Play.
- Para obtener más información sobre Android Auto, consulte el manual suministrado con el Android phone o visite el sitio web de Android Auto.
- Como se utiliza el GPS de su teléfono Android, coloque el teléfono Android en un sitio donde pueda recibir fácilmente una señal GPS.
- Es posible que Android Auto no esté disponible en su país o región.

1 Conecte su teléfono Android al USB port 1.

Para conectar un teléfono Android, use un cable de conexión adecuado (no suministrado).

2 Pulse HOME y, después, toque el icono de Android Auto.

La interfaz de Android Auto aparecerá a pantalla completa en la pantalla de la unidad. Toque y controle las aplicaciones.

Receptor para coche
XAV-AX7000

WebLink™

La aplicación "WebLink Host" le permite disfrutar de "WebLink Apps" como un reproductor de vídeo o música conectado al teléfono iPhone/Android.

(Disponible solo cuando el iPhone/teléfono Android está conectado al USB port 1.)

Notas sobre la utilización de WebLink™

- Consulte el sitio web de WebLink™ para saber con qué versiones de OS es compatible. Instale la última versión del OS antes de usar esta función.
- Para obtener más información sobre los modelos compatibles, consulte la lista de compatibilidad en el sitio siguiente:
<http://abaltatech.com/WL>
- Descargue la aplicación "WebLink Host" disponible en Google Play para su teléfono Android, y disponible en la App Store para su iPhone.
- Puede ser necesaria una conexión de red al configurar ajustes, como durante la configuración inicial de la conexión. Compruebe que hay conexión de red en su iPhone/teléfono Android.
- Al utilizar la función Cast, puede ser necesario realizar ajustes en su iPhone/teléfono Android.
- Para obtener más información acerca de las "WebLink Apps", visite el sitio web de las "WebLink Apps".
- La función WebLink™ y algunas otras "WebLink Apps" pueden no estar disponibles en su país o región.
- Al utilizar la función Cast y conectar el iPhone, la dirección de la pantalla es la misma que la de la pantalla del iPhone.

1 Conecte su teléfono iPhone/Android con la unidad principal a través de BLUETOOTH.

2 Conecte su iPhone/teléfono Android al USB port 1.

Para conectar un iPhone, use un cable de conexión USB para iPhone (no suministrado).
Para conectar un teléfono Android, use un cable de conexión adecuado (no suministrado).

3 Pulse HOME y, después, toque el icono de WebLink™.

La pantalla del WebLink™ aparece en la pantalla de la unidad. Toque y controle las aplicaciones.

Sugerencia

- Puede cambiar la aplicación entre Apple CarPlay/Android Auto y WebLink™ si tiene estas aplicaciones instaladas en su teléfono iPhone/Android.

Receptor para coche
XAV-AX7000

Uso del control con gestos

Puede realizar las operaciones más frecuentes deslizando el dedo en la pantalla de recepción/reproducción.

Nota

- Los gestos que se explican a continuación no pueden utilizarse en las pantallas de Apple CarPlay, Android Auto ni WebLink™.

Deslizar de izquierda a derecha

Recepción de radio:

búsqueda de emisoras hacia delante. (Igual que al mantener pulsado  (siguiente).)

Recepción de SiriusXM:

sintonización del canal siguiente (canal +).

Reproducción de vídeo/audio:

salto de un archivo/pista hacia delante. (Igual que  (siguiente).)

Deslizar de derecha a izquierda

Recepción de radio:

búsqueda de emisoras hacia atrás. (Igual que al mantener pulsado  (anterior)).

Recepción de SiriusXM:

sintonización del canal anterior (canal -).

Reproducción de vídeo/audio:

salto de un archivo/pista hacia atrás. (Igual que  (anterior).)

Deslizar hacia arriba

Recepción de radio:

recepción de emisoras guardadas (hacia delante).

Recepción de SiriusXM:

sintonización de la presintonía siguiente (presintonía +).

Deslizar hacia abajo

Recepción de radio:

recepción de emisoras guardadas (hacia atrás).

Recepción de SiriusXM:

sintonización de la presintonía anterior (presintonía -).

Receptor para coche
XAV-AX7000

Funcionamiento de los ajustes básicos

Puede realizar ajustes en las siguientes categorías de configuración: Ajustes generales (General), Ajustes de sonido (Sonido), Ajustes visuales (Visual) y Ajustes de BLUETOOTH (Bluetooth).

- 1 Pulse HOME y, a continuación, toque [Ajustes].**
- 2 Toque una de las categorías de ajustes.**

Las opciones que se pueden establecer son diferentes en función de la fuente y los ajustes.
- 3 Mueva la barra de desplazamiento hacia arriba o hacia abajo para seleccionar la opción deseada.**

Para volver a la pantalla anterior

Toque  (atrás).

Para volver a la pantalla de reproducción

Toca  (volver a la pantalla de reproducción).

Tema relacionado

- [Ajustes generales \(General\)](#)
- [Ajustes de sonido \(Sonido\)](#)
- [Ajustes visuales \(Visual\)](#)
- [Ajustes BLUETOOTH \(Bluetooth\)](#)
- [Cancelación del modo de demostración](#)

Receptor para coche
XAV-AX7000

Ajustes generales (General)

Idioma

Permite seleccionar el idioma de la interfaz: [English], [Español], [Français], [Deutsch], [Italiano], [Português], [Русский], [ไทย], [العربية], [简体中文], [繁體中文] o [한국어].

Demostración

Activa la demostración: [DESAC.], [ACTIV.].

Fecha/Hora

Opción	Explicación
Definir Fecha/Hora	Configura la fecha y la hora del reloj: [Auto (RDS)], [Manual].
Formato de fecha	Permite seleccionar el formato: [DD-MM-YY], [MM-DD-YY], [YY-MM-DD].
Formato de hora	Permite seleccionar el formato: [12 horas], [24 horas].

Pitido

Activa el sonido de funcionamiento: [DESAC.], [ACTIV.].

Cámara trasera

Selecciona la imagen de la cámara de visualización posterior: [DESAC.], [Normal], [Reversa] (imagen de espejo).
[Ajuste de líneas de guía] ajusta la guía en la imagen de la cámara de visualización posterior.
Toque el lado más próximo **A** o el lado más lejano **B** (partes rojas) de la guía para ajustarla.

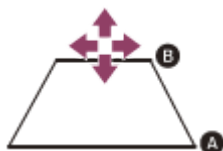

Toque </ > / ^ / > / v (izquierda/arriba/derecha/abajo) para ajustar la posición de la guía y toque → ← (hacia dentro) o ← → (hacia fuera) para ajustar el ancho de la guía.

Ctrl. en el volante

Selecciona el modo de entrada del mando a distancia conectado. Para evitar que se produzca una avería, compruebe que el modo de entrada coincida con el del control remoto conectado antes de su uso.

Opción	Explicación
Personal	Modo de entrada para el control remoto del volante (siga los pasos de (registro/configuración) para registrar funciones en el control remoto conectado).

Opción	Explicación
Predefinida	Modo de entrada del control remoto con cable sin el control remoto del volante.
 (registro/configuración)	<p>Aparece el panel de botones del volante.</p> <p>① Mantenga pulsado el botón que desee asignar al volante. El botón del panel se enciende (espera).</p> <p>② Mantenga pulsado el botón del volante al que desee asignar la función. El botón del panel cambiará de color (aparecerá resaltado o con un círculo naranja a su alrededor).</p> <p>③ Para registrar otras funciones, repita los pasos ① y ②.</p> <p>(Disponible solo cuando [Ctrl. en el volante] está ajustado en [Personal].)</p>

Nota

- Mientras realiza ajustes, no debe usar el control remoto conectado aunque ya haya registrado algunas funciones. Utilice los botones de la unidad.
- Si se produce un error durante el registro, toda la información registrada se borra. Reinicie el registro desde el principio.
- Esta función tal vez no esté disponible en algunos vehículos. Para obtener información detallada sobre la compatibilidad de su vehículo, visite el sitio web de asistencia.

Restablecer SXM

Inicializa los ajustes del sintonizador para vehículo SiriusXM Connect (canales presintonizados/control parental): [Restabl.], [Cancelar].

Restablecimiento de fábrica

Restaura todos los ajustes de fábrica.

Versión de sistema

Actualiza y confirma la versión del firmware.

Fuente para abrir licencias

Muestra las licencias de software.

Tema relacionado

- [Funcionamiento de los ajustes básicos](#)
- [Sitios web de atención al cliente](#)

Receptor para coche
XAV-AX7000

Ajustes de sonido (Sonido)

EXTRA BASS

Refuerza el sonido de los graves en sincronización con el nivel de volumen: [DESAC.], [1], [2].

EQ10/Altav. grav.

Selecciona una curva del ecualizador y ajusta el nivel del potenciador de graves.
(Disponible cuando hay alguna fuente seleccionada.)

Opción	Explicación
EQ10	Selecciona la curva del ecualizador:[DESAC.], [R&B], [Rock], [Pop], [Hip-Hop], [Dance], [EDM], [Jazz], [Soul], [Country], [Personal]. [Personal] ajusta la curva del ecualizador: de -6 a +6.
Altav. grav.	Ajusta el nivel de volumen del potenciador de graves: [DESAC.], de -10 a +10.

DSO (Dynamic Stage Organizer)

Mejora la salida del audio: [DESAC.], [Bajo], [Medio], [Alto].

Balance/Equilibrio

Ajusta el nivel de balance/equilibrio.

Opción	Explicación
Balance	Ajusta el equilibrio del sonido entre los altavoces izquierdo y derecho: de [I15] a [D15].
Equilibrio	Ajusta el equilibrio del sonido entre los altavoces frontal y posterior: de [Delantero 15] a [Posterior 15].

Avanzado

Ajusta los parámetros relacionados con el sonido como la frecuencia de corte, el potenciador de graves y la conexión del altavoz.

Opción	Explicación
Filtro de paso alto	Selecciona la frecuencia de corte de los altavoces frontales/posteriores: [DESAC.], [50Hz], [60Hz], [80Hz], [100Hz], [120Hz]. ([100Hz] se aplica cuando [Directo subgraves] está ajustado entre [1] y [3] desde [DESAC.]. [DESAC.] se aplica cuando [Directo subgraves] está ajustado en [DESAC.]

Opción	Explicación
Filtro de paso bajo	Selecciona la frecuencia de corte del altavoz potenciador de graves: [DESAC.], [50Hz], [60Hz], [80Hz], [100Hz], [120Hz].
Directo subgraves	<p>Selecciona el modo del altavoz potenciador de graves conectado al cable del altavoz posterior sin un amplificador de potencia: [DESAC.], [1], [2], [3]. A medida que aumenta el número del ajuste, sube el nivel de audio del altavoz potenciador de graves. Al conectar altavoces normales a los cables de los altavoces posteriores, seleccione [DESAC.]. (Solo está disponible cuando la fuente está apagada.)</p> <ul style="list-style-type: none"> ● Al conectar un altavoz potenciador de graves de 2 Ω o de entre 4 Ω y 8 Ω a cualquiera de los cables de los altavoces posteriores, ajuste [Imp. de carga altavoz] en [2 ohmios]. ● Al utilizar un altavoz potenciador de graves con doble bobina de voz o al utilizar altavoces potenciadores de graves conectando con los cables de los altavoces posteriores de la izquierda y la derecha, ajuste [Imp. de carga altavoz] en [2 ohmios].
Fase subgraves	Selecciona la fase del altavoz potenciador de graves: [Normal], [Reversa].
Imp. de carga altavoz	<p>Configura la carga de impedancia de la conexión de los altavoces: [4 ohmios] (conexión con carga de 4 Ω), [2 ohmios] (conexión con carga de 2 Ω). (Solo está disponible cuando la fuente está apagada.)</p> <ul style="list-style-type: none"> ● Ajústelo en [2 ohmios] al conectar de la siguiente forma: <ul style="list-style-type: none"> - Al conectar los altavoces delanteros en paralelo. - Al conectar los altavoces potenciadores de graves a los cables de los altavoces traseros de la derecha y la izquierda. - Al conectar un altavoz potenciador de graves con doble bobina de voz y una impedancia de 4 Ω a 8 Ω.
Limitador de volumen	Configura el límite del volumen máximo para evitar un error interno de la unidad: entre 30 y 50.

Tema relacionado

- [Funcionamiento de los ajustes básicos](#)

Receptor para coche
XAV-AX7000

Ajustes visuales (Visual)

Imagen de fondo

Cambia la imagen de fondo tocando el color deseado o configura sus fotografías favoritas guardadas en un dispositivo USB de tipo MSC (Mass Storage Class) como imagen de fondo.

(Opción disponible solo cuando las fotografías son archivos JPEG de 6 MB o menos.)

Para configurar una fotografía

Al conectar el dispositivo USB al USB port 1, aparecerá en la pantalla [Puede importar una foto de un dispositivo USB]. Toque [Importar] y seleccione su fotografía favorita.

Dimmer para monitor e ilum.

Atenúa la pantalla y la iluminación de los botones: [DESAC.], [Auto], [ACTIV.].

([Auto] solo está disponible si el cable de control de la iluminación está conectado y funciona cuando el faro está encendido.)

 (registro/configuración) ajusta el nivel de brillo cuando se activa el atenuador: de -5 a +5.

Niv ilum de monitor des

Atenúa la iluminación de los botones cuando el monitor está apagado: [DESAC.], [1], [2], [3], [4].

Tema relacionado

- [Funcionamiento de los ajustes básicos](#)

Receptor para coche
XAV-AX7000

Ajustes BLUETOOTH (Bluetooth)

Conexión Bluetooth

Activa la señal BLUETOOTH: [DESAC.], [ACTIV.], [Conectar] (entra en el modo de espera de emparejamiento).

Información dispos. BT

Muestra información sobre el dispositivo BLUETOOTH conectado a la unidad.
(Disponible solo cuando la opción [Conexión Bluetooth] está ajustada en [ACTIV.] y hay un dispositivo BLUETOOTH conectado a la unidad.)

Restablecer Bluetooth

Inicializa todos los ajustes relacionados con BLUETOOTH, como la información de emparejamiento, el historial de llamadas, el historial de dispositivos BLUETOOTH conectados, etc.

Tema relacionado

- [Funcionamiento de los ajustes básicos](#)

Receptor para coche
XAV-AX7000

Cancelación del modo de demostración

- 1 Pulse HOME y, a continuación, toque [Ajustes].
 - 2 Toque [General] y, después, toque [Demostración] para ajustar el modo en [DESAC.].
 - 3 Para salir del menú de configuración, toque  (atrás) dos veces.
-

Tema relacionado

- [Ajustes generales \(General\)](#)

Receptor para coche
XAV-AX7000

Actualización del firmware

Para actualizar el firmware, visite el sitio de asistencia y siga las instrucciones mostradas.

Nota

- No extraiga el dispositivo USB durante la actualización.

Tema relacionado

- [Sitios web de atención al cliente](#)

Receptor para coche
XAV-AX7000

Precauciones

- La antena motorizada se extiende automáticamente.
- En caso de cesión de la titularidad o retirada de la circulación del vehículo con la unidad instalada, restaure los ajustes de fábrica mediante la operación de restablecimiento de los valores de fábrica.
- No derrame líquidos sobre la unidad.

Notas sobre seguridad

- Cumpla las normas, leyes y normativas de tráfico locales.
- Durante la conducción
 - No observe ni manipule la unidad, ya que puede ser motivo de distracción y causar un accidente. Estacione el vehículo en un lugar seguro para mirar o manipular la unidad.
 - No utilice la función de configuración ni ninguna otra función que pudiera desviar su atención de la carretera.
 - Cuando conduzca marcha atrás, asegúrese de mirar atrás y de observar los alrededores cuidadosamente para su seguridad aunque la cámara de visualización posterior esté conectada. No confíe exclusivamente en la cámara de visualización posterior.
- Mientras la unidad está en funcionamiento
 - No introduzca manos, dedos ni ningún objeto extraño en la unidad, ya que podría causar desperfectos o daños a la misma.
 - Mantenga los elementos pequeños fuera del alcance de los niños.
 - Abróchese los cinturones de seguridad para evitar lesiones en caso de movimiento brusco del vehículo.

Prevención de accidentes

Las imágenes solamente aparecen cuando el vehículo está estacionado y con el freno de mano puesto. Si el vehículo comienza a moverse durante la reproducción de vídeo, se muestra la siguiente advertencia y no se puede ver el vídeo.

[Video bloqueado para su seguridad.]

No manipule la unidad ni mire el monitor mientras conduzca.

Notas sobre el panel LCD

- No moje el panel LCD ni lo exponga a líquidos. Si lo hace, puede provocar una avería.



- No ejerza presión sobre el panel LCD porque, si lo hace, puede distorsionar la imagen o causar una avería (por ejemplo, la imagen podría volverse borrosa o el panel LCD podría resultar dañado).
- No toque el panel con objetos, sino únicamente con los dedos, ya que podría dañar o romper el panel LCD.
- Limpie el panel LCD con un paño suave y seco. No utilice disolventes como bencina, diluyentes, productos de limpieza disponibles en el mercado ni aerosoles antiestáticos.
- No utilice la unidad fuera del rango de temperaturas siguiente: 0 °C – 40 °C.
- Si su vehículo está estacionado en un lugar con una temperatura muy baja o muy alta, es posible que la imagen no sea nítida. Sin embargo, el monitor no está dañado y la imagen volverá a ser nítida cuando la temperatura de su

vehículo vuelva a ser normal.

- Es posible que aparezcan algunos puntos estáticos de color azul, rojo o verde en el monitor. Estos puntos se denominan “puntos brillantes” y pueden aparecer en cualquier LCD. El panel LCD se fabrica con precisión, con más del 99,99% de sus segmentos operativos. No obstante, es posible que un pequeño porcentaje (habitualmente, el 0,01%) de segmentos no se pueda iluminar correctamente. Sin embargo, esto no interferirá en la visualización.

Notas sobre el panel táctil

- Esta unidad utiliza un panel táctil capacitivo. Toque el panel directamente con la yema del dedo.
- Esta unidad no admite la acción multitáctil.
- No toque el panel con objetos punzantes como una aguja, un bolígrafo o una uña. Esta unidad no puede funcionar con un lápiz táctil.
- Si usa guantes al tocar el panel, es posible que la unidad funcione de manera incorrecta o que no responda.
- No permita que ningún objeto toque el panel táctil. Si un objeto que no sea la yema del dedo toca el panel, la unidad tal vez no responda correctamente.
- Puesto que se utiliza vidrio para la elaboración del panel, no lo someta a golpes fuertes. Si el panel se agrieta o astilla, no toque la zona dañada ya que puede sufrir lesiones.
- Mantenga otros dispositivos eléctricos apartados del panel táctil. Pueden hacer que el panel táctil no funcione correctamente.
- Si el panel táctil tiene gotas de agua o si lo toca con los dedos húmedos, es posible que el panel táctil no reaccione correctamente.

Si desea realizar alguna consulta o solucionar algún problema relativo a la unidad que no se trate en esta Guía de ayuda, póngase en contacto con el distribuidor Sony más cercano.

Tema relacionado

- [Ajustes generales \(General\)](#)

Receptor para coche
XAV-AX7000

Formatos admitidos para la reproducción USB

USB port 1:

- WMA (.wma)*¹ *²
Velocidad de bits: 48 kbps – 192 kbps (admite la velocidad de bits variable (VBR))*³
Frecuencia de muestreo:*⁴ 44,1 kHz
- MP3 (.mp3)*¹ *²
Velocidad de bits: 48 kbps – 320 kbps (admite la velocidad de bits variable (VBR))*³
Frecuencia de muestreo:*⁴ 32 kHz, 44,1 kHz, 48 kHz
- AAC (.m4a)*¹ *²
Velocidad de bits: 40 kbps – 320 kbps (admite la velocidad de bits variable (VBR))*³
Frecuencia de muestreo:*⁴ 8 kHz – 48 kHz
Bits por muestra (bit de cuantización): 16 bits
- FLAC (.flac)*¹ *⁶
Frecuencia de muestreo:*⁴ 8 kHz – 48 kHz
Bits por muestra (bit de cuantización): 16 bits
- WAV (.wav)*¹
Frecuencia de muestreo:*⁴ 8 kHz – 48 kHz
Bits por muestra (bit de cuantización): 16 bits, 24 bits
- Xvid (.avi)
Código de vídeo: perfil simple avanzado de MPEG-4
Código de audio: MP3 (MPEG-1 Layer3)
Velocidad de bits: máx. 4 Mbps
Velocidad de fotogramas: máx. 30 fps (30p/60i)
Resolución: máx. 1.280 × 720*⁵
- MPEG-4 (.mp4)
Código de vídeo: perfil simple avanzado de MPEG-4, perfil de línea de referencia AVC
Código de audio: AAC
Velocidad de bits: máx. 4 Mbps
Velocidad de fotogramas: máx. 30 fps (30p/60i)
Resolución: máx. 1.280 × 720*⁵
- WMV (.wmv, .avi)*¹
Código de vídeo: WMV3, WVC1
Código de audio: MP3, WMA
Velocidad de bits: máx. 6 Mbps
Velocidad de fotogramas: máx. 30 fps
Resolución: máx. 720 × 480*⁵
- MKV (.mkv)
Código de vídeo: perfil simple avanzado de MPEG-4, perfil de línea de referencia AVC
Código de audio: MP3, AAC
Velocidad de bits: máx. 5 Mbps
Velocidad de fotogramas: máx. 30 fps
Resolución: máx. 1.280 × 720*⁵

USB port 2:

- WMA (.wma)*¹ *²
Velocidad de bits: 48 kbps – 192 kbps (admite la velocidad de bits variable (VBR))*³
Frecuencia de muestreo:*⁴ 44,1 kHz

- MP3 (.mp3)*¹ *²

Velocidad de bits: 48 kbps – 320 kbps (admite la velocidad de bits variable (VBR))*³

Frecuencia de muestreo:*⁴ 32 kHz, 44,1 kHz, 48 kHz

- FLAC (.flac)*¹

Frecuencia de muestreo:*⁴ 8 kHz – 48 kHz

Bits por muestra (bit de cuantización): 8 bits, 16 bits, 24 bits

*¹ No pueden reproducirse los archivos con protección de copyright ni los archivos de audio multicanal.

*² No pueden reproducirse los archivos DRM (Digital Rights Management).

*³ Las velocidades de bits no estándar o no garantizadas se incluyen en función de la frecuencia de muestreo.

*⁴ La frecuencia de muestreo no siempre coincide con todos los codificadores.

*⁵ Estas cifras indican la resolución máxima del vídeo reproducible, pero no hacen referencia a la resolución de la pantalla del reproductor. La resolución de la pantalla es de 800 × 480.

*⁶ No se admite la visualización de la información de las etiquetas.

Nota

- Es posible que algunos archivos no puedan reproducirse aunque estén en un formato admitido por la unidad.

Receptor para coche
XAV-AX7000

Acerca del iPhone

- **Modelos de iPhone compatibles:**

iPhone X, iPhone 8 Plus, iPhone 8, iPhone 7 Plus, iPhone 7, iPhone SE, iPhone 6s Plus, iPhone 6s, iPhone 6 Plus, iPhone 6, iPhone 5s

- Made for Apple indica que un accesorio electrónico se diseñó para conectarse específicamente al producto o productos Apple indicados y que el fabricante obtuvo la certificación que avala el cumplimiento de los estándares de rendimiento de Apple. Apple no se hace responsable del funcionamiento de este dispositivo ni de su cumplimiento de los estándares de seguridad y normativa. Tenga en cuenta que el uso de este accesorio con un producto Apple puede afectar al rendimiento inalámbrico.

Receptor para coche
XAV-AX7000

Aviso sobre la licencia

Este producto contiene software que Sony utiliza en virtud de un acuerdo de licencia con el titular del copyright. Tenemos la obligación de comunicar el contenido del acuerdo a los clientes por mandato del titular del copyright del software. Para obtener más información sobre las licencias de software, consulte [Fuente para abrir licencias] en [General].

Si desea realizar alguna consulta o solucionar algún problema relativo a la unidad que no se trate en esta Guía de ayuda, póngase en contacto con su distribuidor Sony más cercano.

Tema relacionado

- [Ajustes generales \(General\)](#)

Receptor para coche
XAV-AX7000

Mantenimiento

Sustitución de la pila de litio (CR2025) del mando a distancia

Cuando queda poca carga en la pila, baja el alcance del mando a distancia.

PRECAUCIÓN

Existe un riesgo de explosión en caso de colocación inadecuada de la pila. Sustitúyala solo por otra igual o equivalente.

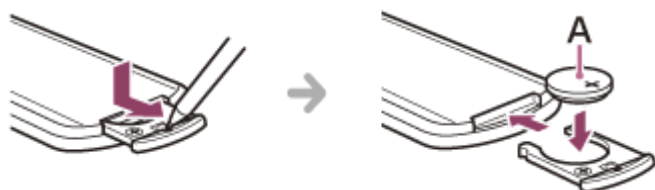

A: pila de litio (CR2025) + cara hacia arriba

Nota

- Mantenga la pila de litio fuera del alcance de los niños. En caso de atragantamiento con la pila, acuda inmediatamente a un médico.

Receptor para coche
XAV-AX7000

Especificaciones

Sección del monitor

Tipo de pantalla	Monitor a color LCD panorámico
Dimensiones	6,95 pulgadas/176 mm
Sistema	Matriz TFT activa
Número de píxeles	1.152.000 píxeles (800 × 3 (RGB) × 480)
Sistema de color	Selección automática de PAL/NTSC para el terminal CAMERA IN

Sección del sintonizador

FM

Rango de sintonización	87,5 MHz – 107,9 MHz
Sensibilidad útil	7 dBf
Relación señal-ruido	70 dB (mono)
Separación a 1 kHz	45 dB

AM

Rango de sintonización	530 kHz – 1.710 kHz
Sensibilidad	32 µV

Sección del reproductor USB

Interfaz	USB port 1: USB (alta velocidad) USB port 2: USB (velocidad completa)
Corriente máxima	USB port 1: 1,5 A USB port 2: 500 mA

Comunicación inalámbrica

Sistema de comunicación	Estándar BLUETOOTH, versión 3.0
Salida	Clase 2 BLUETOOTH de potencia (potencia conducida máx. +1 dBm)
Rango de comunicación máximo*1	Línea de visión de 10 m aproximadamente

Banda de frecuencia	Banda de 2,4 GHz (2,4000 GHz – 2,4835 GHz)
Método de modulación	FHSS
Perfiles BLUETOOTH compatibles*2	A2DP (Advanced Audio Distribution Profile) 1.3 AVRCP (Audio Video Remote Control Profile) 1.3 HFP (Handsfree Profile) 1.6 PBAP (Phone Book Access Profile) 1.1
Códec correspondiente	SBC, AAC

*1 El rango real varía en función de factores como obstáculos entre dispositivos, campos magnéticos alrededor de un horno microondas, electricidad estática, sensibilidad de recepción, rendimiento de la antena, sistema operativo, aplicación de software, etc.

*2 Los perfiles del estándar BLUETOOTH indican la finalidad de la comunicación mediante BLUETOOTH entre dispositivos.

Sección del amplificador de potencia

Salidas	Salidas de los altavoces
Impedancia de los altavoces	2 Ω/4 Ω – 8 Ω
Salida de potencia máxima	100 W × 4 (a 2 Ω/4 Ω)

General

Requisitos de alimentación	Batería de vehículo de 12 V CC (masa negativa)
Consumo de corriente nominal	10 A
Dimensiones	Aprox. 178 mm × 100 mm × 179 mm (an./al./pr.)
Dimensiones de montaje	Aprox. 182 mm × 111 mm × 160 mm (an./al./pr.)
Peso	Aprox. 1,2 kg
Contenido del paquete	Unidad principal (1) Componentes de instalación y conexiones (1 juego) Mando a distancia (1): RM-X170
Accesorios/equipos opcionales	Sintonizador para vehículo SiriusXM Connect: SXV100, SXV200, SXV300

Para obtener información detallada, consulte al distribuidor.

El diseño y las especificaciones pueden variar sin previo aviso.

Receptor para coche
XAV-AX7000

Derechos de autor



El sintonizador para vehículo SiriusXM Connect y la suscripción se venden por separado.

www.siriusxm.com

Sirius, XM y todas las marcas y logotipos relacionados son marcas comerciales de Sirius XM Radio Inc. Todos los derechos reservados.

La marca y los logotipos Bluetooth® son marcas comerciales registradas propiedad de Bluetooth SIG, Inc. y Sony Corporation dispone de la licencia correspondiente para utilizar dichas marcas. Las otras marcas comerciales y nombres de marcas pertenecen a sus respectivos propietarios.

Windows Media es una marca comercial o una marca comercial registrada de Microsoft Corporation en los Estados Unidos y en otros países.

Este producto está protegido por determinados derechos de propiedad intelectual de Microsoft Corporation. Queda prohibido el uso o distribución de esta tecnología fuera de este producto sin las licencias correspondientes de Microsoft o una filial autorizada de Microsoft.

Apple, iPhone y Lightning son marcas comerciales de Apple Inc., registradas en Estados Unidos y otros países. Apple CarPlay es una marca comercial de Apple Inc.

iOS es una marca comercial o marca comercial registrada de Cisco en los Estados Unidos y en otros países y se utiliza con licencia.

Android, Android Auto, Google y Google Play son marcas comerciales de Google LLC.

WebLink es una marca comercial registrada de Abalta Technologies, Inc en EE. UU. y una marca comercial en los demás países.

ESTE PRODUCTO HA SIDO CONCEDIDO BAJO LICENCIA DE ACUERDO CON EL CONTRATO DE LICENCIA DE CARTERA DE PATENTES MPEG-4 VISUAL, PARA EL USO PERSONAL CON FINES NO COMERCIALES POR PARTE DE UN CONSUMIDOR PARA LA DESCODIFICACIÓN DE VÍDEOS EN CUMPLIMIENTO DEL ESTÁNDAR VISUAL MPEG-4 ("VÍDEO MPEG-4") QUE HAYAN SIDO CODIFICADOS POR UN CONSUMIDOR QUE REALICE UNA ACTIVIDAD PERSONAL CON FINES NO COMERCIALES Y/O SE HAYA OBTENIDO DE UN PROVEEDOR DE VÍDEO AL CUAL SE LE HAYA CONCEDIDO UNA LICENCIA DE MPEG-4, OTORGADA POR MPEG LA.

NO SE CONCEDE LICENCIA ALGUNA PARA NINGÚN OTRO USO.

PARA OBTENER MÁS INFORMACIÓN, LO QUE INCLUYE LA INFORMACIÓN RELACIONADA CON LA CONCESIÓN DE LICENCIAS Y LOS USOS PROMOCIONALES, INTERNOS Y COMERCIALES, CONSULTE LA PÁGINA WEB DE MPEG LA, LLC. CONSULTE

[HTTP://WWW.MPEGLA.COM](http://WWW.MPEGLA.COM)

Todas las demás marcas comerciales son marcas comerciales de sus respectivos propietarios.

Receptor para coche
XAV-AX7000

Solución de problemas

Realice estas operaciones antes de solicitar un servicio de reparación.

- Lea las instrucciones y los temas de solución de problemas relevantes de esta guía de ayuda.
- Algunos problemas se solucionan actualizando el software. Al instalar la app "Support by Sony" en su teléfono inteligente, tendrá acceso a información sobre la actualización de software.
- Visite nuestra página de atención al cliente.

Si no consigue resolver el problema con ninguna de estas opciones, póngase en contacto con su distribuidor de Sony más cercano.

Tema relacionado

- [Sitios web de atención al cliente](#)
- [Acerca de la app "Support by Sony"](#)

Receptor para coche
XAV-AX7000

La unidad no emite el sonido de pitido.

- Hay conectado un amplificador de potencia opcional y no está usando el amplificador integrado.

Receptor para coche
XAV-AX7000

El fusible está fundido./La unidad hace un ruido al cambiar la posición del contacto.

- Los cables de alimentación no están bien conectados con el conector de alimentación auxiliar del vehículo.

Receptor para coche
XAV-AX7000

Las indicaciones desaparecen o no aparecen en el monitor.

- Está activada la función de apagado del monitor.
 - Toque cualquier punto de la pantalla para volver a encenderla.
-
-

Tema relacionado

- [Unidad principal y mando a distancia](#)
- [Pantallas](#)

Receptor para coche
XAV-AX7000

No se pueden seleccionar los elementos del menú.

- Los elementos del menú que no están disponibles aparecen de color gris.

Receptor para coche
XAV-AX7000

Las funciones USB no se ejecutan correctamente.

- No use un cable de extensión USB ya que puede causar el deterioro de la calidad de la señal.
 - Use un cable USB más corto cuando conecte el dispositivo USB o sustituya el cable USB por uno nuevo.

Receptor para coche
XAV-AX7000

No se puede ejecutar la unidad.

- Mantenga pulsado HOME durante más de 10 segundos para reiniciar la unidad. Por su seguridad, no reinicie la unidad mientras conduce.

Receptor para coche
XAV-AX7000

El ajuste automático del reloj no es preciso.

- La información del reloj transmitida por las ondas de radio no es precisa.
 - Pulse HOME, seleccione [Ajustes] → [General] → [Definir Fecha/Hora] y cambie el ajuste de [Auto (RDS)] a [Manual]. A continuación, toque  (registro/configuración) y ajuste el reloj manualmente.
-

Tema relacionado

- [Ajustes generales \(General\)](#)

Receptor para coche
XAV-AX7000

El panel táctil no reacciona correctamente al tacto.

- Toque una parte del panel táctil cada vez. Si se tocan dos partes o más de forma simultánea, el panel táctil no reaccionará correctamente.
- Toque el panel sensible a la presión con fuerza.
- El panel táctil no reacciona cuando lo toca con un dedo húmedo o cuando tiene gotas de agua.
 - Séquese bien los dedos o limpie totalmente las gotas de agua del panel táctil.

Receptor para coche
XAV-AX7000

No se reconoce la acción multitáctil.

- Esta unidad no admite la acción multitáctil.

Receptor para coche
XAV-AX7000

La recepción de radio es débil./Hay ruido estático.

- Conecte bien la antena.

Receptor para coche
XAV-AX7000

PTY muestra [PTY no encontrado].

- La emisora actual no es una emisora RDS o bien la recepción de radio es débil.

Receptor para coche
XAV-AX7000

No se muestra ninguna imagen o se produce ruido en la imagen.

- La conexión no se ha realizado correctamente.
- Compruebe el estado de la conexión entre esta unidad y otros equipos y ajuste el selector de entrada del equipo en la fuente correspondiente a esta unidad.
- La instalación no es correcta.
 - Instale la unidad en un ángulo inferior a 30° en una parte firme del vehículo.
- El cable de aparcamiento (luz verde) no está conectado al cable de cambio del freno de mano o bien no se ha aplicado el freno de mano.

Receptor para coche
XAV-AX7000

La imagen no cabe en la pantalla.

- La relación de aspecto viene fijada en la fuente de reproducción.

Receptor para coche
XAV-AX7000

No se escucha ningún sonido/se producen saltos de sonido/el sonido se oye entrecortado.

- La conexión no se ha realizado correctamente.
 - Compruebe el estado de la conexión entre esta unidad y el equipo conectado y ajuste el selector de entrada del equipo en la fuente correspondiente a esta unidad.
 - La instalación no es correcta.
 - Instale la unidad en un ángulo inferior a 30° en una parte firme del vehículo.

 - La unidad está en modo pausa/retroceso/avance rápido.
 - Los ajustes de las salidas no se han realizado correctamente.
 - El volumen está demasiado bajo.
 - La función ATT está activada.
 - El formato no es compatible.
 - Compruebe si el formato es compatible con esta unidad.
-
-

Tema relacionado

- [Formatos admitidos para la reproducción USB](#)

Receptor para coche
XAV-AX7000

El sonido es defectuoso.

- Mantenga los cables eléctricos y los de audio separados.

Receptor para coche
XAV-AX7000

No pueden reproducirse los contenidos.

- Vuelva a conectar el dispositivo USB.
 - El puerto USB al que está conectado el dispositivo USB no es adecuado.
 - Conecte el dispositivo USB al puerto USB adecuado compatible con los formatos de archivo.
-
-

Tema relacionado

- [USB Port 1 y USB Port 2](#)

Receptor para coche
XAV-AX7000

El dispositivo USB tarda más tiempo en reproducir contenidos.

- El dispositivo USB contiene archivos de gran tamaño o archivos con una estructura de árbol complicada.

Receptor para coche
XAV-AX7000

No se pueden reproducir archivos de audio.

- No se admiten dispositivos USB formateados con sistemas de archivos distintos de FAT12, FAT16, FAT32 o exFAT*1.*2
- El puerto USB al que está conectado el dispositivo USB no es adecuado.
 - Conecte el dispositivo USB al puerto USB adecuado compatible con los sistemas de archivos.

*1 Los dispositivos USB formateados con el sistema de archivos exFAT solo están disponibles cuando se conectan al USB port 1.

*2 Esta unidad admite FAT12, FAT16, FAT32 y exFAT, pero es posible que algunos dispositivos USB no los admitan todos. Para obtener información detallada, consulte el manual de instrucciones de cada dispositivo USB o póngase en contacto con el fabricante.

Tema relacionado

- [USB Port 1 y USB Port 2](#)

Receptor para coche
XAV-AX7000

No se pueden realizar las operaciones.

- El modo USB del dispositivo no está establecido en el modo adecuado.
 - Asegúrese de que el modo USB del dispositivo está ajustado en el modo MSC o MTP.
 - El puerto USB al que está conectado el dispositivo USB no es adecuado.
 - Conecte el dispositivo USB al puerto USB adecuado que admita las funciones.
-

Tema relacionado

- [USB Port 1 y USB Port 2](#)

Receptor para coche
XAV-AX7000

El otro dispositivo BLUETOOTH no detecta esta unidad.

- Ajuste [Conexión Bluetooth] en [ACTIV.].
 - Mientras establece la conexión con un dispositivo BLUETOOTH, ningún otro dispositivo puede detectar esta unidad. Finalice la conexión actual y busque esta unidad desde el otro dispositivo.
 - Dependiendo del teléfono inteligente o el teléfono móvil, quizás tenga que eliminar esta unidad del historial del teléfono inteligente o teléfono móvil conectados y, después, volver a realizar el emparejamiento.
-

Tema relacionado

- [Preparación del dispositivo Bluetooth®](#)
- [Ajustes BLUETOOTH \(Bluetooth\)](#)

Receptor para coche
XAV-AX7000

No es posible establecer la conexión.

- Consulte los procedimientos de emparejamiento y conexión en el manual del otro dispositivo, etc., y repita la operación.

Receptor para coche
XAV-AX7000

El nombre del dispositivo detectado no aparece.

- Quizá no sea posible obtener el nombre del otro dispositivo dependiendo de su estado.

Receptor para coche
XAV-AX7000

El timbre no suena.

- Suba el volumen cuando reciba una llamada.

Receptor para coche
XAV-AX7000

El volumen de la voz de la persona que habla es demasiado bajo.

- Suba el volumen durante la llamada.

Receptor para coche
XAV-AX7000

La otra persona afirma que el volumen es demasiado bajo o demasiado alto.

- Ajuste el nivel de [Sens. Micrófono].
-

Tema relacionado

- [Operaciones disponibles durante una llamada](#)

Receptor para coche
XAV-AX7000

Se escuchan eco o ruidos durante la llamada.

- Baje el volumen.
 - Establezca [Calidad de la voz] en [Modo 1] o [Modo 2].
 - Si el ruido ambiente (no el sonido de la llamada) es elevado, intente reducirlo.
 - Cierre la ventana si el ruido de la calle es elevado.
 - Baje la potencia del aire acondicionado si el ruido del mismo es elevado.
-

Tema relacionado

- [Operaciones disponibles durante una llamada](#)

Receptor para coche
XAV-AX7000

La calidad de sonido del teléfono es deficiente.

- La calidad de sonido del teléfono depende de las condiciones de recepción del teléfono móvil.
 - Mueva el coche a un lugar en el que pueda mejorar la señal del teléfono móvil si la recepción es deficiente.

Receptor para coche
XAV-AX7000

El volumen del dispositivo BLUETOOTH conectado es bajo o alto.

- El nivel de volumen varía en función del dispositivo BLUETOOTH.
 - Reduzca las diferencias de nivel de volumen entre esta unidad y el dispositivo BLUETOOTH.
-
-

Tema relacionado

- [Reproducción de un dispositivo BLUETOOTH](#)

Receptor para coche
XAV-AX7000

El sonido salta durante la transmisión de audio o la conexión BLUETOOTH falla.

- Reduzca la distancia entre la unidad y el dispositivo BLUETOOTH.
- Si el dispositivo BLUETOOTH está en una funda que provoca la interrupción de la señal, quite la funda mientras utiliza el dispositivo.
- Se están utilizando cerca varios dispositivos BLUETOOTH u otros dispositivos (por ejemplo, radios de radioaficionados) que emiten ondas de radio.
 - Apague los otros dispositivos.
 - Aumente la distancia entre la unidad y los otros dispositivos.
- El sonido de la reproducción se detiene de forma momentánea cuando esta unidad se conecta a un teléfono móvil. No se trata de un error de funcionamiento.

Receptor para coche
XAV-AX7000

No es posible controlar el dispositivo BLUETOOTH conectado durante la transmisión de audio.

-
- Compruebe que el dispositivo BLUETOOTH conectado es compatible con AVRCP.

Receptor para coche
XAV-AX7000

Algunas funciones no están operativas.

- Compruebe que el dispositivo que se está conectando es compatible con las funciones específicas.

Receptor para coche
XAV-AX7000

Las llamadas se responden de forma no intencionada.

- El teléfono conectado está configurado para responder llamadas automáticamente.
 - La opción [Resp. automática] de esta unidad está ajustada en [ACTIV.].
-

Tema relacionado

- [Operaciones disponibles durante una llamada](#)

Receptor para coche
XAV-AX7000

Error de emparejamiento por tiempo de espera superado.

- En función del dispositivo que se va a conectar, el tiempo de espera de emparejamiento puede ser breve. Pruebe a realizar el emparejamiento en el tiempo previsto.

Receptor para coche
XAV-AX7000

Emparejamiento imposible.

- Es posible que la unidad no pueda emparejarse con un dispositivo BLUETOOTH emparejado previamente después de inicializar la unidad si la información de emparejamiento de la unidad está en el dispositivo BLUETOOTH. En este caso, elimine la información de emparejamiento de la unidad del dispositivo BLUETOOTH y vuelva a emparejarlos.

Receptor para coche
XAV-AX7000

La función BLUETOOTH no se puede utilizar.

-
- Apague el contacto. Espere unos instantes y sitúe el contacto en la posición ACC.

Receptor para coche
XAV-AX7000

Los altavoces del vehículo no emiten sonido durante una llamada con el sistema de manos libres.

- Si el sonido se emite desde el teléfono móvil, configure el teléfono para que emita el sonido desde los altavoces del vehículo.

Receptor para coche
XAV-AX7000

Un canal con contenido para adultos no está bloqueado a pesar de haber configurado el control parental.

- Si sintoniza un canal con contenido para adultos, aparecerá la pantalla de introducción de la contraseña. Una vez que haya introducido la contraseña, se desbloqueará el control parental de todos los canales hasta que apague la unidad o que vuelva a activar el control parental.
Vuelva a ajustar [Control parental] en [Bloqueado] en la opción SXM (●●●).
-

Tema relacionado

- [Uso de las funciones de la opción SXM](#)

Receptor para coche
XAV-AX7000

No aparece el icono de Apple CarPlay en la pantalla HOME.

- Su iPhone no es compatible con Apple CarPlay.
 - Consulte el manual suministrado con su iPhone o visite el sitio web de Apple CarPlay.
- Desconecte el iPhone del USB port 1 y vuelva a conectarlo.
- El puerto USB al que está conectado el iPhone no es adecuado.
 - Conecte su iPhone al USB port 1.
- Es posible que Apple CarPlay no esté disponible en su país o región.
- Asegúrese de usar un cable Lightning certificado para conectar el iPhone y la unidad.

Receptor para coche
XAV-AX7000

No aparece el icono de Android Auto en la pantalla HOME.

- Revise su teléfono Android y acepte todos los avisos legales y solicitudes de autorización necesarios para usar Android Auto en su teléfono Android.
- La aplicación Android Auto no está instalada en su teléfono Android.
 - Descargue e instale la aplicación Android Auto en su teléfono Android.
- Su teléfono Android no es compatible con Android Auto.
 - Su teléfono Android tiene que ser compatible con Android Auto. Consulte el manual suministrado con su teléfono Android o visite el sitio web de Android Auto.
- Desconecte el teléfono Android del USB port 1 y vuelva a conectarlo.
- El puerto USB al que está conectado el teléfono Android no es adecuado.
 - Conecte su teléfono Android al USB port 1.
- Es posible que Android Auto no esté disponible en su país o región.

Receptor para coche
XAV-AX7000

WebLink™ no puede utilizarse.

- Se necesita instalar la aplicación “WebLink Host” en su teléfono iPhone/Android.
 - Visite el sitio siguiente e instale la app “WebLink Host”.
<http://abaltatech.com/WL>
 - Revise su teléfono iPhone/Android y acepte todos los avisos legales y permisos para usar WebLink™ en su teléfono iPhone/Android.

- Desconecte el iPhone/teléfono Android del USB port 1 y vuelva a conectarlo.
- El puerto USB al que está conectado el iPhone/teléfono Android no es adecuado.
 - Conecte su iPhone/teléfono Android al USB port 1.

- Reinicie su iPhone/teléfono Android.
- Es posible que WebLink™ no esté disponible en su país o región.

Receptor para coche
XAV-AX7000

No hay sonido./El sonido se oye bajo.

- Su iPhone/teléfono Android no está conectado a la unidad a través de BLUETOOTH.
 - Establezca una conexión BLUETOOTH.
- El nivel de volumen de [Audio BT] es bajo.
 - Ajuste el nivel de volumen de [Audio BT].

Receptor para coche
XAV-AX7000

General

No se puede reproducir este contenido.

- El contenido seleccionado no puede reproducirse o salta al siguiente.
 - El formato de archivo del contenido no es compatible. Consulte los formatos de archivos admitidos.

Verifique conex. salida de audio para carga de imp. corta/inadecuada.

- Es posible que la alimentación recibida a través de los cables de alimentación de vehículo no sea suficiente.
 - Compruebe la conexión de la alimentación. Si no encuentra ningún problema en la conexión, realice la conexión directamente con la batería.
 - Compruebe que los cables de los altavoces no estén atrapados ni hayan sufrido un cortocircuito. Si no encuentra el problema, mantenga pulsado HOME durante más de 15 segundos para reiniciar la unidad o apague el contacto, espere un rato y, después, sitúelo en la posición ACC para encender la unidad de nuevo.
- El ajuste de la carga del altavoz vinculado a la conexión del altavoz no es adecuado.
 - Compruebe que la opción [Imp. de carga altavoz] de [Avanzado] esté ajustada en [2 ohmios] en caso de conexión paralela de los altavoces y en [4 ohmios] para una conexión de los altavoces distinta de la conexión paralela.

Si el problema persiste, póngase en contacto con su distribuidor Sony más cercano.

El dispositivo no responde

- La unidad no reconoce el dispositivo USB conectado.
 - Vuelva a conectar el dispositivo USB.
 - Compruebe si el dispositivo USB es compatible con la unidad.

No hay datos reproducibles.

- El dispositivo USB no contiene datos que puedan reproducirse.
 - Cargue datos/archivos de música en el dispositivo USB.

Precaución sobrecarga USB

- El dispositivo USB está sobrecargado.
 - Desconecte el dispositivo USB.
 - El dispositivo USB tiene un problema o bien se ha conectado un dispositivo no compatible.

Se redujo vol. de salida para bajar temp. Deje enfriar la unidad antes de volver a reproducir a alto vol.

- El protector térmico integrado está activado.
 - Baje el volumen para que baje también la temperatura de esta unidad. Antes de reanudar la reproducción a un volumen alto, mantenga pulsado HOME para activar el modo de espera, que permitirá bajar la temperatura de la unidad.
 - Establezca un valor más bajo en [Limitador de volumen] dentro de [Avanzado].
 - Compruebe que la opción [Imp. de carga altavoz] de [Avanzado] esté ajustada en [2 ohmios] en caso de utilizar la conexión paralela de los altavoces.

Si el problema persiste, póngase en contacto con su distribuidor Sony más cercano.

Dispositivo USB no compatible

- Para obtener información detallada sobre la compatibilidad de su dispositivo USB, visite el sitio web de asistencia.

Concentrador USB no compatible

- Los concentradores USB no son compatibles con esta unidad.
-
-

Tema relacionado

- [Ajustes de sonido \(Sonido\)](#)
- [Formatos admitidos para la reproducción USB](#)
- [Sitios web de atención al cliente](#)

5-006-476-31(4) Copyright 2019 Sony Corporation

Receptor para coche
XAV-AX7000

BLUETOOTH

No se encontró el dispositivo BT.

- La unidad no puede detectar un dispositivo BLUETOOTH conectable.
 - Compruebe el ajuste de BLUETOOTH del dispositivo que se está conectando.
- La lista de dispositivos BLUETOOTH registrados está vacía.
 - Realice el emparejamiento con un dispositivo BLUETOOTH.

Dispositivo manos libres no está disponible.

- No hay ningún teléfono móvil conectado.
 - Conecte un teléfono móvil.
-

Tema relacionado

- [Emparejamiento y conexión de un dispositivo BLUETOOTH](#)
- [Conexión de un dispositivo BLUETOOTH emparejado](#)

Receptor para coche
XAV-AX7000

Sintonizador para vehículo SiriusXM Connect

Canal bloqueado Introduzca el código de bloqueo

- El canal solicitado está bloqueado por la función Control parental. Consulte “[Configuración del control parental](#)” para obtener más información sobre la función Control parental y cómo acceder a los canales bloqueados.

Canal no disponible

- El canal que ha solicitado no es un canal SiriusXM válido o el canal que estaba escuchando ya no está disponible.
- También puede aparecerle brevemente este mensaje al conectar un nuevo sintonizador para vehículo SiriusXM Connect.
Visite www.siriusxm.com en Estados Unidos o www.siriusxm.ca en Canadá para obtener información sobre los canales SiriusXM disponibles.

Canal no suscrito Llame a SiriusXM para suscribirse

- El canal que ha solicitado no está incluido en su paquete de suscripción a SiriusXM o el canal que estaba escuchando ya no está incluido en su paquete de suscripción a SiriusXM.
Si tiene preguntas sobre su paquete de suscripción o le gustaría suscribirse a este canal, póngase en contacto con SiriusXM.
En Estados Unidos, visite www.siriusxm.com o llame al 1-866-635-2349.
En Canadá, visite www.siriusxm.ca o llame al 1-877-438-9677.

Verifique la antena

- La radio ha detectado un problema con la antena de SiriusXM.
- Es posible que el cable de la antena esté desconectado o dañado.
 - Compruebe que el cable de la antena esté conectado al sintonizador para vehículo SiriusXM Connect.
 - Revise el cable de la antena en busca de desperfectos o daños.
 - Cambie el cable de la antena si presenta desperfectos. Los productos SiriusXM se comercializan a través de establecimientos especializados en audio para vehículos y por Internet en <https://shop.siriusxm.com/all-parts/>

Verifique el sintonizador

- La radio tiene problemas para comunicarse con el sintonizador para vehículo SiriusXM Connect.
- Es posible que el sintonizador esté desconectado o dañado.
 - Compruebe que el cable del sintonizador para vehículo SiriusXM Connect esté bien conectado a la radio.

Código incorrecto

- Error al introducir la contraseña.
 - Compruebe que ha introducido la contraseña correctamente.
 - Si ha olvidado la contraseña, seleccione [Restablecer SXM] en [General].
Si utiliza la opción [Restablecer SXM], se inicializarán todos los ajustes y contenidos de SiriusXM guardados en el sintonizador para vehículo SiriusXM Connect.

No hay señal

- El sintonizador para vehículo SiriusXM Connect tiene problemas para recibir la señal por satélite de SiriusXM.
 - Compruebe que su vehículo esté en el exterior, con vistas claras al cielo.
 - Verifique que la antena de base magnética de SiriusXM esté montada en una superficie metálica en el exterior del vehículo.
 - Aleje la antena de SiriusXM de cualquier posible obstáculo.

- Revise el cable de la antena en busca de desperfectos o daños.
- Consulte el manual de instalación del sintonizador para vehículo SiriusXM Connect para obtener más información sobre la instalación de la antena.
- Cambie el cable de la antena si presenta desperfectos. Los productos SiriusXM se comercializan a través de establecimientos especializados en audio para vehículos y por Internet en <https://shop.siriusxm.com/all-parts/>

Suscripción actualizada. Presione Entrar para continuar.

- La radio ha detectado un cambio en el estado de su suscripción a SiriusXM.
 - Pulse Enter para cerrar el mensaje.
Si tiene preguntas sobre la suscripción, póngase en contacto con SiriusXM.
En Estados Unidos, visite www.siriusxm.com o llame al 1-866-635-2349.
En Canadá, visite www.siriusxm.ca o llame al 1-877-438-9677.

Tema relacionado

- [Configuración del control parental](#)
- [Ajustes generales \(General\)](#)

5-006-476-31(4) Copyright 2019 Sony Corporation

Receptor para coche
XAV-AX7000

WebLink™

Instale e inicie la aplicación WebLink Host en su teléfono. Para obtener información, visite www.abaltatech.com/wl

- Visite www.abaltatech.com/wl y consulte los detalles.
-

Tema relacionado

- [WebLink™](#)

Receptor para coche
XAV-AX7000

Sitios web de atención al cliente

Puede acceder a los siguientes sitios web de atención al cliente para obtener información sobre su sistema.

Para clientes de Estados Unidos/Canadá/Latinoamérica:

<https://www.sony.com/am/support>

Para clientes de países europeos:

<https://www.sony.eu/support>

Para clientes de otros países/regiones:

<https://www.sony-asia.com/support>

Para clientes de Estados Unidos

Si tiene preguntas/problemas relacionados con este producto, le recomendamos que siga estos pasos:

1. Leer la sección de solución de problemas de esta Guía de ayuda.
2. Póngase en contacto con nosotros (solo EE. UU.):
Teléfono 1-800-222-7669
URL <https://www.SONY.com>

Para clientes de países europeos

Registre su producto en:

<https://www.sony.eu/mysony>

Receptor para coche
XAV-AX7000

Acerca de la app “Support by Sony”

Al instalar la app “Support by Sony” en su teléfono inteligente, tendrá acceso a información sobre la actualización de software.

App “Support by Sony” - Información y notificaciones sobre el producto:



- ✓ Noticias y alertas
- ✓ Actualizaciones de software
- ✓ Tutoriales
- ✓ Trucos y recomendaciones

<https://sony.net/SBS>

Visite el sitio web “Support by Sony” en sony.net/SBS y guarde como favorito el nombre del modelo de la unidad, “XAV-AX7000”, al visitarlo.