



Παρακάτω επεξηγείται ο τρόπος χρήσης αυτού του ηχείου. Επιλέξτε ένα θέμα από τον πίνακα πλοήγησης.

Οδηγός έναρξης

Εξαρτήματα και στοιχεία ελέγχου

[Εξαρτήματα και στοιχεία ελέγχου](#)

[Σχετικά με τις ενδείξεις](#)

[Ρύθμιση του ηχείου](#)

[Σύνδεση του ηχείου σε πρίζα](#)

[Ρύθμιση του ήχου για βέλτιστη λειτουργία ανάλογα με τη θέση του ηχείου \(Ρύθμιση ήχου\)](#)

Ακρόαση μουσικής μέσω σύνδεσης δικτύου Wi-Fi

Αναπαραγωγή μουσικής από το Amazon Music

[Προαπαιτούμενο 1: Εγκατάσταση του "Sony | Music Center" και σύνδεση στο δίκτυο Wi-Fi](#)

[Προαπαιτούμενο 2: Πραγματοποίηση αρχικών ρυθμίσεων για το Alexa με το "Sony | Music Center"](#)

[Αναπαραγωγή μουσικής με εφαρμογή Amazon Music](#)

[Αναπαραγωγή μουσικής, μιλώντας σε μια συσκευή, με ενσωματωμένο Alexa](#)

Αναπαραγωγή μουσικής από υπηρεσίες streaming

[Εγκατάσταση του "Google Home" και σύνδεση στο δίκτυο Wi-Fi](#)

[Αναπαραγωγή μουσικής, με εφαρμογές που είναι συμβατές με υπηρεσίες streaming](#)

[Ακρόαση μουσικής από το Spotify](#)

Ακρόαση μουσικής μέσω σύνδεσης BLUETOOTH®

[Σύζευξη και σύνδεση με συσκευές BLUETOOTH](#)

[Σύνδεση με συσκευή συμβατή με NFC μέσω One-touch \(NFC\)](#)

[Σύζευξη με υπολογιστή \(Windows\)](#)

[Σύζευξη με υπολογιστή \(Mac\)](#)

[Ακρόαση μουσικής από μια συνδεδεμένη συσκευή BLUETOOTH](#)

[Τερματισμός της σύνδεσης BLUETOOTH \(Μετά τη χρήση\)](#)

Ακρόαση ήχου από τηλεόραση μάρκας Sony μέσω σύνδεσης BLUETOOTH

[Σύζευξη με τηλεόραση](#)

[Ακρόαση ήχου από συζευγμένη τηλεόραση](#)

Ακρόαση μουσικής μέσω σύνδεσης καλωδίου ήχου

[Ακρόαση ήχου από μια συσκευή συνδεδεμένη μέσω καλωδίου ήχου](#)

[Σύνδεση συσκευής εξοπλισμένης με υποδοχή εξόδου υψηλής ανάλυσης για αναπαραγωγή από πηγές ήχου υψηλής ανάλυσης](#)

Πραγματοποίηση ρυθμίσεων ήχου

[Αλλαγή των ηχητικών εφέ](#)

[Ρύθμιση του ήχου για βέλτιστη λειτουργία ανάλογα με τη θέση του ηχείου \(Ρύθμιση ήχου\)](#)

[Ρύθμιση της έντασης του ηχείου "Up-firing"](#)

Χρήση βοηθητικών λειτουργιών

[Αναπαραγωγή της μουσικής επίδειξης 360 Reality Audio](#)

[Ενεργοποίηση/απενεργοποίηση του ήχου συστήματος](#)

[Χρήση της λειτουργίας Αυτόματης κατάστασης αναμονής](#)

[Χρήση της λειτουργίας αναμονής BLUETOOTH/Δίκτυο σε κατάσταση αναμονής](#)

[Έλεγχος ισχύος του σήματος δικτύου Wi-Fi](#)

[Απενεργοποίηση των σημάτων Wi-Fi και BLUETOOTH από το ηχείο](#)

[Επιλογή ποιότητας αναπαραγωγής ήχου μέσω BLUETOOTH \(Κωδικοποιητής\)](#)

[Επαναφορά των προεπιλεγμένων ρυθμίσεων του ηχείου \(Αρχικοποίηση\)](#)

Χρήση του "Sony | Music Center"

[Τι μπορείτε να κάνετε με το "Sony | Music Center"](#)

[Εγκατάσταση του "Sony | Music Center"](#)

Πληροφορίες

[Σχετικά με τη φωνητική καθοδήγηση](#)

[Προφυλάξεις](#)

[Πνευματικά δικαιώματα και εμπορικά σήματα](#)

Σημειώσεις σχετικά με το λογισμικό

[Σχετικά με τις ενημερώσεις λογισμικού και τον έλεγχο έκδοσης](#)

[Σχετικά με τις σημειώσεις και τις ειδοποιήσεις επί του λογισμικού](#)

Αντιμετώπιση προβλημάτων

[Όταν αντιμετωπίζετε ένα πρόβλημα:](#)

Παροχή ρεύματος

[Δεν είναι δυνατή η ενεργοποίηση του ηχείου](#)

[Η παροχή ρεύματος απενεργοποιείται ξαφνικά](#)

[Αναβοσβήνει η Ένδειξη λειτουργίας \(κόκκινη\)](#)

Ήχος

[Η σύνδεση BLUETOOTH διατηρείται ζωντανή, αλλά δεν ακούγεται ήχος από το ηχείο ή ο ήχος διακόπτεται](#)

[Δεν ακούγεται ήχος από το ηχείο](#)

[Παράσιτα, θόρυβος ή διακοπή ήχου](#)

Σύνδεση δικτύου

[Δεν είναι δυνατή η σύνδεση σε δίκτυο μέσω Wi-Fi®](#)

[Η αναπαραγωγή διακόπτεται](#)

BLUETOOTH

[Δεν είναι δυνατή η σύζευξη του ηχείου με μια συσκευή BLUETOOTH](#)

[Δεν είναι δυνατή η δημιουργία σύνδεσης με τη λειτουργία One-touch \(NFC\)](#)

Εξαρτήματα και στοιχεία ελέγχου

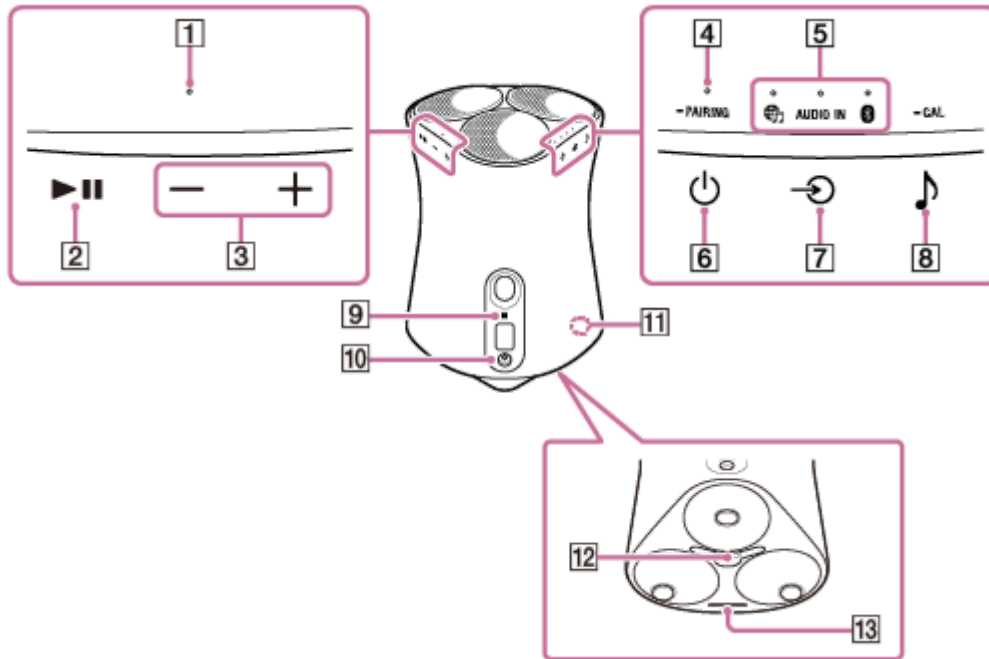

1. Ένδειξη αντίδρασης
2. Κουμπί ►|| (Αναπαραγωγή/Παύση)
3. Κουμπιά — (Ένταση ήχου -)/ + (Ένταση ήχου +)
4. Ένδειξη λειτουργίας
5. Ενδείξεις LED εισόδου
 - Ένδειξη 🌐 (Υπηρεσία Μουσικής)
 - Ένδειξη AUDIO IN
 - Ένδειξη 📶 (BLUETOOTH)
6. Κουμπί ⏻ (Λειτουργία)/ ■ PAIRING
7. Κουμπί ↻ (Είσοδος)
8. Κουμπί 🎵 (Sound Mode (Λειτουργία ήχου))/ ■ CAL (Sound Calibration (Ρύθμιση ήχου))
9. Σήμα N
10. Υποδοχή AUDIO IN
11. Ένδειξη LINK
12. Υποδοχή DC IN
13. Ένδειξη Sound Mode (Λειτουργία ήχου)

Σχετικό θέμα

- [Σχετικά με τις ενδείξεις](#)

4-748-669-41(5) Copyright 2020 Sony Corporation

Σχετικά με τις ενδείξεις**Ένδειξη λειτουργίας**

Ανάβει (πράσινη)	Το ηχείο είναι ενεργοποιημένο.
Αναβοσβήνει (πράσινη)	Το ηχείο είναι σε φάση ενεργοποίησης ή μετάβασης σε λειτουργία αναμονής BLUETOOTH/Δίκτυο σε κατάσταση αναμονής.
Αναβοσβήνει γρήγορα (πράσινη)	Το ηχείο ενημερώνει το λογισμικό. Κατά τη διάρκεια της λήψης ενημερώσεων λογισμικού από το ηχείο, η ένδειξη LINK (πορτοκαλί) επίσης αναβοσβήνει μαζί με αυτή την ένδειξη.
Ανάβει (πορτοκαλί)	Το ηχείο βρίσκεται σε λειτουργία αναμονής BLUETOOTH/Δίκτυο σε κατάσταση αναμονής.
Απενεργοποιείται	Το ηχείο είναι απενεργοποιημένο.
Αναβοσβήνει (κόκκινη)	Το ηχείο έχει εντοπίσει ένα σφάλμα και έχει μεταβεί σε λειτουργία προστασίας. Για λεπτομέρειες, βλ. Αναβοσβήνει η Ένδειξη λειτουργίας (κόκκινη) .

Ένδειξη  (Υπηρεσία Μουσικής)

Ανάβει (λευκή)	Έχει επιλεγεί η είσοδος δικτύου Wi-Fi.
Ανάβει (πράσινη)	<ul style="list-style-type: none"> Το ηχείο είναι συνδεδεμένο σε μια υπηρεσία μουσικής και λαμβάνει είσοδο μέσω δικτύου Wi-Fi. Όταν το ηχείο είναι συνδεδεμένο με μια συσκευή με ενσωματωμένο Alexa, η αναπαραγωγή ήχου στη συσκευή γίνεται από το Alexa.



Ένδειξη AUDIO IN

Ανάβει (λευκή)	Έχει επιλεγεί η είσοδος ήχου.
----------------	-------------------------------









Ένδειξη BLUETOOTH

Ανάβει (μπλε)	Το ηχείο είναι συνδεδεμένο σε συσκευή ήχου μέσω σύνδεσης BLUETOOTH.
Αναβοσβήνει (μπλε)	Έχει επιλεγεί η είσοδος BLUETOOTH.
Αναβοσβήνει γρήγορα (μπλε)	Το ηχείο βρίσκεται σε λειτουργία σύζευξης BLUETOOTH.

Ένδειξη αντίδρασης

Αναβοσβήνει (πράσινη)	Πατήθηκε το κουμπί  (Αναπαραγωγή/Παύση) ή  (Ένταση ήχου -) /  (Ένταση ήχου +).
Αναβοσβήνει γρήγορα 3 φορές (πράσινη)	Η ένταση ήχου του ηχείου μεγιστοποιήθηκε ή ελαχιστοποιήθηκε.

Ένδειξη Sound Mode (Λειτουργία ήχου)

Ανάβει (κυανή)	Είναι σε εξέλιξη αναπαραγωγή μουσικής 360 Reality Audio.
Ανάβει (λευκή)	Το Immersive Audio Enhancement είναι ενεργοποιημένο. Για λεπτομέρειες σχετικά με το Immersive Audio Enhancement, βλ. Αλλαγή των ηχητικών εφέ .
Απενεργοποιείται	Το Immersive Audio Enhancement είναι απενεργοποιημένο.
Αναβοσβήνει μία φορά (κυανή)	Η ένταση ήχου του ηχείου "Up-firing" αλλάζει από χαμηλή σε υψηλή με το κουμπί  (Sound Mode (Λειτουργία ήχου)) /  CAL (Sound Calibration (Ρύθμιση ήχου)) και το κουμπί  (Αναπαραγωγή/Παύση) στο ηχείο.
Αναβοσβήνει 3 φορές (κυανή)	Η ένταση ήχου του ηχείου "Up-firing" αλλάζει από υψηλή σε μεσαία με το κουμπί  (Sound Mode (Λειτουργία ήχου)) /  CAL (Sound Calibration (Ρύθμιση ήχου)) και το κουμπί  (Αναπαραγωγή/Παύση) στο ηχείο.
Αναβοσβήνει 5 φορές (κυανή)	Η ένταση ήχου του ηχείου "Up-firing" αλλάζει από μεσαία σε χαμηλή με το κουμπί  (Sound Mode (Λειτουργία ήχου)) /  CAL (Sound Calibration (Ρύθμιση ήχου)) και το κουμπί  (Αναπαραγωγή/Παύση) στο ηχείο.

Ένδειξη LINK

Ανάβει (πορτοκαλί)	Η ρύθμιση του δικτύου Wi-Fi έχει ολοκληρωθεί και το ηχείο έχει συνδεθεί σε δίκτυο Wi-Fi.
Αναβοσβήνει (πορτοκαλί)	Το ηχείο πραγματοποιεί λήψη ενημερώσεων λογισμικού.

Σχετικό θέμα

- [Εξαρτήματα και στοιχεία ελέγχου](#)

Ρύθμιση του ηχείου

Ακολουθήστε την παρακάτω διαδικασία για να ρυθμίσετε το ηχείο.

- 1 Όταν μεταφέρετε το ηχείο, κρατήστε το κάτω μέρος του ηχείου και με τα δύο χέρια και τοποθετήστε το ηχείο εκεί όπου θα το χρησιμοποιήσετε.

Τοποθετήστε το ηχείο με το λογότυπο της Sony (①) στραμμένο προς τα εμπρός.

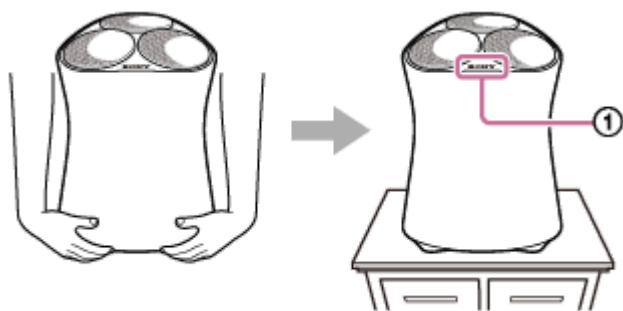

Σημείωση

- Κατά τη ρύθμιση του ηχείου, προσέξτε να μην αγγίξετε κάποιο από τα κουμπιά του και να μην ασκήσετε κατά λάθος πίεση στη γρίλια του ηχείου.

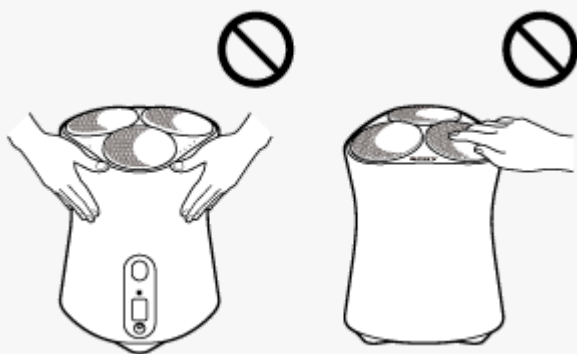

Σύνδεση του ηχείου σε πρίζα

1 Συνδέστε το ηχείο σε μια πρίζα.

1. Συνδέστε το καλώδιο τροφοδοσίας εναλλασσόμενου ρεύματος στο παρεχόμενο τροφοδοτικό AC.
2. Συνδέστε το τροφοδοτικό AC στην υποδοχή DC IN στο κάτω μέρος του ηχείου.
3. Συνδέστε το καλώδιο τροφοδοσίας εναλλασσόμενου ρεύματος σε μια πρίζα.

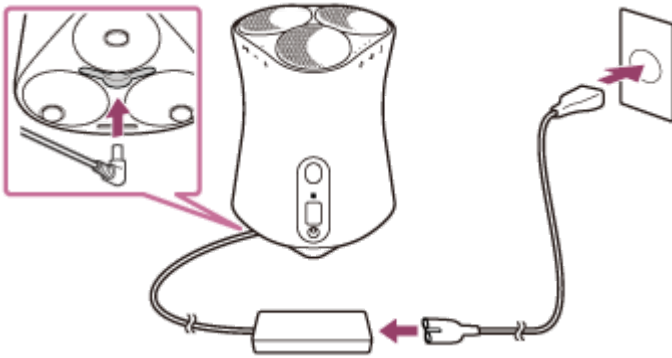



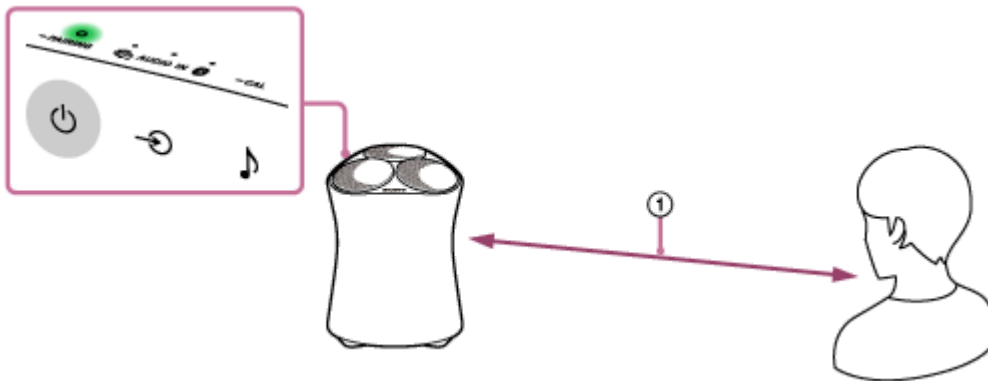

2 Αγγίξτε το κουμπί (Λειτουργία)/ PAIRING για να ενεργοποιήσετε το ηχείο και, στη συνέχεια, κρατήστε απόσταση μεγαλύτερη από 1 m () από αυτό.





Θα ανάψει η Ένδειξη λειτουργίας (πράσινη).

Όταν ενεργοποιείτε το ηχείο για πρώτη φορά, ξεκινά αυτόματα η Ρύθμιση ήχου. Ακούγονται ηχητικά σήματα από το ηχείο για τη ρύθμιση της κατάλληλης ισορροπίας ήχου για το δωμάτιό σας.

Για να απενεργοποιήσετε το ηχείο

- Όταν η λειτουργία αναμονής BLUETOOTH/Δίκτυο σε κατάσταση αναμονής είναι απενεργοποιημένη (προεπιλεγμένη ρύθμιση):
Αγγίξτε το κουμπί  (Λειτουργία)/  PAIRING.
Η Ένδειξη λειτουργίας απενεργοποιείται.
- Όταν η λειτουργία αναμονής BLUETOOTH/Δίκτυο σε κατάσταση αναμονής είναι ενεργοποιημένη:
Αγγίξτε το κουμπί  (Λειτουργία)/  PAIRING.
Θα ανάψει η Ένδειξη λειτουργίας (πορτοκαλί).

- Αν θέλετε να επαναλάβετε τη Ρύθμιση ήχου, αγγίξτε παρατεταμένα το κουμπί  (Sound Mode (Λειτουργία ήχου))/  CAL (Sound Calibration (Ρύθμιση ήχου)) για περισσότερο από 2 δευτερόλεπτα.

Σχετικό θέμα

- Ρύθμιση του ήχου για βέλτιστη λειτουργία ανάλογα με τη θέση του ηχείου (Ρύθμιση ήχου)
- Χρήση της λειτουργίας αναμονής BLUETOOTH/Δίκτυο σε κατάσταση αναμονής

4-748-669-41(5) Copyright 2020 Sony Corporation

Ασύρματο ηχείο
SRS-RA5000

Ρύθμιση του ήχου για βέλτιστη λειτουργία ανάλογα με τη θέση του ηχείου (Ρύθμιση ήχου)

Κατά τη διάρκεια της διαδικασίας ρύθμισης ήχου, το ηχείο προσαρμόζει τον ήχο για βέλτιστη αναπαραγωγή μουσικής στην εκάστοτε θέση.

- 1 Αγγίξτε παρατεταμένα το κουμπί  (Sound Mode (Λειτουργία ήχου)) /  CAL (Sound Calibration (Ρύθμιση ήχου)) για περισσότερο από 2 δευτερόλεπτα.

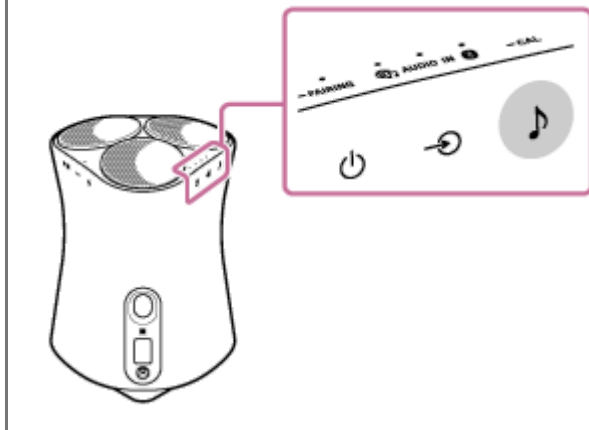

Σημείωση

- Κατά τη διάρκεια της ρύθμισης ήχου, φροντίστε να στέκεστε σε απόσταση τουλάχιστον 1 m από το μπροστινό μέρος του ηχείου.

Υπόδειξη

- Εάν μετακινήσετε το ηχείο, θα πρέπει να εκτελέσετε ξανά τη διαδικασία ρύθμισης ήχου.
- Η αποτελεσματικότητα της ρύθμισης ήχου μπορεί να διαφέρει ανάλογα με το γύρω περιβάλλον και τη μουσική που αναπαράγεται.

Σχετικό θέμα

- Ρύθμιση του ηχείου
- Σύνδεση του ηχείου σε πρίζα

Προαπαιτούμενο 1: Εγκατάσταση του "Sony | Music Center" και σύνδεση στο δίκτυο Wi-Fi

Χρησιμοποιήστε το "Sony | Music Center" για να συνδέσετε το ηχείο σε ένα δίκτυο Wi-Fi.

1 Πραγματοποιήστε λήψη και εγκαταστήστε το "Sony | Music Center" στο smartphone/iPhone σας.

Για λεπτομέρειες, βλ. [Εγκατάσταση του "Sony | Music Center"](#).

2 Τοποθετήστε το ηχείο όσο το δυνατόν πιο κοντά σε έναν δρομολογητή Wi-Fi.

1. Δημιουργήστε ασύρματη σύνδεση από το smartphone/iPhone σας προς τον δρομολογητή Wi-Fi.
2. Σημειώστε το SSID και τον κωδικό πρόσβασης (κλειδί κρυπτογράφησης) του συνδεδεμένου δρομολογητή Wi-Fi. Ορισμένοι δρομολογητές Wi-Fi διαθέτουν περισσότερα από ένα SSID. Μην αμελήσετε να σημειώσετε το SSID που χρησιμοποιήσατε για τη δημιουργία της ασύρματης σύνδεσης από το smartphone/iPhone. Για λεπτομέρειες, ανατρέξτε στις οδηγίες λειτουργίας που παρέχονται με τον δρομολογητή Wi-Fi.
3. Εκ των προτέρων, πρέπει να ενεργοποιήσετε τη λειτουργία BLUETOOTH στο smartphone/iPhone σας.

3 Πατήστε [Music Center] στο smartphone/iPhone σας για να ξεκινήσετε την εφαρμογή.



4 Επιλέξτε το όνομα του ηχείου στην οθόνη του "Sony | Music Center".

5 Ακολουθήστε τις οδηγίες του "Sony | Music Center" που εμφανίζονται στην οθόνη για να συνδέσετε το ηχείο σας στο ίδιο δίκτυο Wi-Fi με το smartphone/iPhone σας.



Σημείωση

- Για λεπτομέρειες σχετικά με τις ρυθμίσεις Wi-Fi, ανατρέξτε στις οδηγίες λειτουργίας που παρέχονται με τον δρομολογητή Wi-Fi.

Ασύρματο ηχείο
SRS-RA5000

Προαπαιτούμενο 2: Πραγματοποίηση αρχικών ρυθμίσεων για το Alexa με το "Sony | Music Center"

Με το "Sony | Music Center", μπορείτε να πραγματοποιήσετε αναπαραγωγή μουσικής από το Amazon Music ή να συνδέσετε το ηχείο με μια συσκευή με ενσωματωμένο Amazon Alexa.

- 1 Πατήστε [Music Center] στο smartphone/iPhone σας για να ξεκινήσετε την εφαρμογή.



- 2 Στην οθόνη που επιλέξατε το όνομα του ηχείου, επιλέξτε [Settings (Ρυθμίσεις)] - [Amazon Alexa] - [Initial Setup (Αρχική Ρύθμιση)].



- 3 Ακολουθήστε τις οδηγίες επί της οθόνης για να πραγματοποιήσετε τις ρυθμίσεις για τον χειρισμό του ηχείου μέσω του Alexa.

Σημείωση

- Το Amazon Alexa δεν είναι διαθέσιμο σε όλες τις γλώσσες και χώρες/περιοχές.
- Πριν χρησιμοποιήσετε το "Sony | Music Center", βεβαιωθείτε ότι έχει δημιουργηθεί σύνδεση δικτύου Wi-Fi.

Σχετικό θέμα

- [Προαπαιτούμενο 1: Εγκατάσταση του "Sony | Music Center" και σύνδεση στο δίκτυο Wi-Fi](#)
- [Εγκατάσταση του "Sony | Music Center"](#)

Ασύρματο ηχείο
SRS-RA5000

Αναπαραγωγή μουσικής με εφαρμογή Amazon Music

Χρησιμοποιώντας ένα smartphone/iPhone στο οποίο υπάρχει εγκατεστημένη η εφαρμογή Amazon Music, μπορείτε να πραγματοποιήσετε αναπαραγωγή μουσικής από το Amazon Music.

Μπορείτε επίσης να πραγματοποιήσετε αναπαραγωγή μουσικής συμβατής με 360 Reality Audio, η οποία είναι διαθέσιμη στο Amazon Music.

Για αναπαραγωγή μουσικής συμβατής με 360 Reality Audio, θα χρειαστεί να αποκτήσετε συνδρομή στο Amazon Music Unlimited.

Σημείωση

- Για τη λήψη της εφαρμογής και τη χρήση των υπηρεσιών δικτύου, ενδεχομένως να χρειαστούν επιπλέον εγγραφές και πληρωμές χρεώσεων επικοινωνίας ή άλλων χρεώσεων.

1 Πραγματοποιήστε λήψη και εγκαταστήστε την εφαρμογή Amazon Music στο smartphone/iPhone σας.





2 Ξεκινήστε την εφαρμογή Amazon Music και επιλέξτε την επιθυμητή μουσική για την αναπαραγωγή.

Τα μουσικά κομμάτια που είναι συμβατά με 360 Reality Audio υποδεικνύονται με το εικονίδιο [360].

3 Πατήστε (Cast).

4 Επιλέξτε το ηχείο σας ως προορισμό για την αναπαραγωγή μουσικής.

Πατήστε το όνομα του ηχείου που υποδεικνύεται με το εικονίδιο Alexa Cast () ή το εικονίδιο Cast (). Εάν έχετε ορίσει "Wireless Speaker" ως όνομα του ηχείου στις αρχικές ρυθμίσεις για το Alexa, το [Wireless Speaker] θα εμφανιστεί στη λίστα συσκευών.

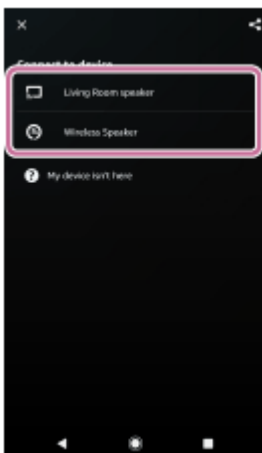

Σημείωση

- Με το "Sony | Music Center", μπορείτε να ελέγξετε τις υπηρεσίες streaming που παρέχουν μουσική συμβατή με το 360 Reality Audio. Στο "Sony | Music Center", επιλέξτε το ηχείο και κατόπιν επιλέξτε [Settings (Ρυθμίσεις)] - [About 360 Reality Audio (Πληροφορίες για το 360 Reality Audio)] - [Next (Επόμενο)].
- Οι προδιαγραφές και η σχεδίαση της εφαρμογής υπόκεινται σε αλλαγές χωρίς προειδοποίηση.

Σχετικό θέμα

- [Τι μπορείτε να κάνετε με το "Sony | Music Center"](#)

4-748-669-41(5) Copyright 2020 Sony Corporation

Αναπαραγωγή μουσικής μιλώντας σε μια συσκευή με ενσωματωμένο Alexa

Μιλώντας σε μια συσκευή με ενσωματωμένο Alexa, μπορείτε να κάνετε streaming μουσικής στο ηχείο από μια υπηρεσία streaming που υποστηρίζει το Alexa.

1 Μιλήστε στη συσκευή με ενσωματωμένο Alexa για να πραγματοποιήσετε αναπαραγωγή μουσικής.

Για λεπτομέρειες σχετικά με τις φωνητικές εντολές για μια συσκευή με ενσωματωμένο Alexa, ανατρέξτε στο "Sony | Music Center".



Σημείωση

- Το Amazon Alexa δεν είναι διαθέσιμο σε όλες τις γλώσσες και χώρες/περιοχές.
- Μια συσκευή με ενσωματωμένο Amazon Alexa (δεν παρέχεται), όπως το Amazon Echo, είναι απαραίτητη για τη χρήση δυνατοτήτων με φωνητικές εντολές.
Χρησιμοποιώντας μια συσκευή με ενσωματωμένο Alexa μαζί με το ηχείο, μπορείτε να χρησιμοποιήσετε φωνητικές εντολές για την αναπαραγωγή μουσικής, τη μετάβαση στην αρχή του επόμενου/τρέχοντος κομματιού και τη ρύθμιση της έντασης.
- Δεν είναι διαθέσιμες όλες οι λειτουργίες του Amazon Alexa στο ηχείο.

Σχετικό θέμα

- [Τι μπορείτε να κάνετε με το "Sony | Music Center"](#)

Εγκατάσταση του "Google Home" και σύνδεση στο δίκτυο Wi-Fi

Εγκαταστήστε το "Google Home" στο smartphone/iPhone σας και συνδέστε το ηχείο σε ένα δίκτυο Wi-Fi.

Σημείωση

- Για να χρησιμοποιήσετε το "Google Home", θα πρέπει να δημιουργήσετε έναν λογαριασμό Google και να συνδεθείτε εκ των προτέρων στον λογαριασμό αυτόν.
- Για τη λήψη της εφαρμογής και τη χρήση των υπηρεσιών δικτύου, ενδεχομένως να χρειαστούν επιπλέον εγγραφές και πληρωμές χρεώσεων επικοινωνίας ή άλλων χρεώσεων.

1 Μεταβείτε στο Google Play ή το App Store από το smartphone/iPhone σας.

2 Εγκαταστήστε το "Google Home" στο smartphone/iPhone σας.

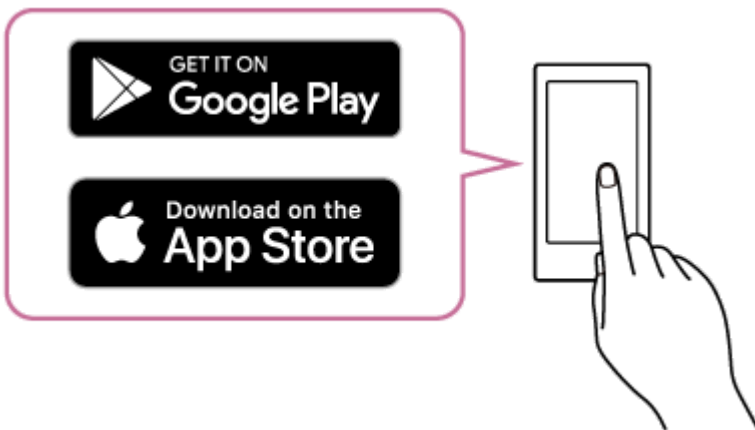

3 Τοποθετήστε το ηχείο όσο το δυνατόν πιο κοντά σε έναν δρομολογητή Wi-Fi.

1. Δημιουργήστε ασύρματη σύνδεση από το smartphone/iPhone σας προς τον δρομολογητή Wi-Fi.
2. Σημειώστε το SSID και τον κωδικό πρόσβασης (κλειδί κρυπτογράφησης) του συνδεδεμένου δρομολογητή Wi-Fi. Ορισμένοι δρομολογητές Wi-Fi διαθέτουν περισσότερα από ένα SSID. Μην αμελήσετε να σημειώσετε το SSID που χρησιμοποιήσατε για τη δημιουργία της ασύρματης σύνδεσης από το smartphone/iPhone. Για λεπτομέρειες, ανατρέξτε στις οδηγίες λειτουργίας που παρέχονται με τον δρομολογητή Wi-Fi.
3. Εκ των προτέρων, πρέπει να ενεργοποιήσετε τη λειτουργία BLUETOOTH στο smartphone/iPhone σας.

4 Ξεκινήστε το "Google Home" και ακολουθήστε τις οδηγίες που εμφανίζονται στην οθόνη για να συνδέσετε το ηχείο σας στο ίδιο δίκτυο Wi-Fi με το smartphone/iPhone σας.



- 5** Ακολουθήστε τις οδηγίες στην οθόνη για να πραγματοποιήσετε τις αρχικές ρυθμίσεις για το ηχείο. Ανάλογα με την υπηρεσία σας, μπορεί να χρειαστεί να δημιουργήσετε λογαριασμό εκ των προτέρων.

Σημείωση

- Για λεπτομέρειες σχετικά με τις ρυθμίσεις Wi-Fi, ανατρέξτε στις οδηγίες λειτουργίας που παρέχονται με τον δρομολογητή Wi-Fi.

Ασύρματο ηχείο
SRS-RA5000

Αναπαραγωγή μουσικής με εφαρμογές που είναι συμβατές με υπηρεσίες streaming

Χρησιμοποιώντας ένα smartphone/iPhone, στο οποίο υπάρχει εγκατεστημένη μια εφαρμογή που είναι συμβατή με μια υπηρεσία streaming της επιλογής σας, μπορείτε να πραγματοποιήσετε αναπαραγωγή ήχου 2 καναλιών ή μουσικής συμβατής με 360 Reality Audio.

Ανάλογα με την υπηρεσία streaming, θα χρειαστεί να αποκτήσετε την premium συνδρομή για την αναπαραγωγή μουσικής συμβατής με 360 Reality Audio.

Σημείωση

- Για τη λήψη της εφαρμογής και τη χρήση των υπηρεσιών δικτύου, ενδεχομένως να χρειαστούν επιπλέον εγγραφές και πληρωμές χρεώσεων επικοινωνίας ή άλλων χρεώσεων.

- 1** **Πραγματοποιήστε λήψη και εγκατάσταση μιας εφαρμογής που είναι συμβατή με μια υπηρεσία streaming της επιλογής σας στο smartphone/iPhone σας.**
- 2** **Ξεκινήστε την εφαρμογή που κατεβάσατε στο βήμα 1 και επιλέξτε την επιθυμητή μουσική για αναπαραγωγή.**
- 3** **Πατήστε το εικονίδιο διανομής.**
Το εικονίδιο διανομής διαφέρει ανάλογα με την εφαρμογή.
- 4** **Επιλέξτε το ηχείο σας ως προορισμό για την αναπαραγωγή μουσικής.**
Πατήστε το όνομα του ηχείου ([SRS-RA5000] ή το όνομα της συσκευής που ορίσατε στις αρχικές ρυθμίσεις για το "Google Home").

Σημείωση

- Με το "Sony | Music Center", μπορείτε να ελέγξετε τις υπηρεσίες streaming που παρέχουν μουσική συμβατή με το 360 Reality Audio. Στο "Sony | Music Center", επιλέξτε το ηχείο και κατόπιν επιλέξτε [Settings (Ρυθμίσεις)] - [About 360 Reality Audio (Πληροφορίες για το 360 Reality Audio)] - [Next (Επόμενο)].
- Οι προδιαγραφές και η σχεδίαση της εφαρμογής υπόκεινται σε αλλαγές χωρίς προειδοποίηση.

Σχετικό θέμα

- [Τι μπορείτε να κάνετε με το "Sony | Music Center"](#)

Ασύρματο ηχείο
SRS-RA5000

Ακρόαση μουσικής από το Spotify

Χρησιμοποίησε το τηλέφωνο, το τάμπλετ ή τον υπολογιστή σου ως τηλεχειριστήριο για το Spotify.
Πήγαινε στο <https://www.spotify.com/connect/> για να μάθεις πώς.



Ασύρματο ηχείο
SRS-RA5000

Σύζευξη και σύνδεση με συσκευές BLUETOOTH

Όταν πρόκειται να πραγματοποιήσετε σύζευξη με δύο ή περισσότερες συσκευές BLUETOOTH, εκτελέστε την ακόλουθη διαδικασία σύζευξης για κάθε συσκευή.

Πριν θέσετε σε λειτουργία το ηχείο, πραγματοποιήστε τις εξής ενέργειες:

- Τοποθετήστε τη συσκευή BLUETOOTH εντός 1 m από το ηχείο.
- Συνδέστε το ηχείο σε μια πρίζα μέσω του τροφοδοτικού AC (παρέχεται).
- Για την αποφυγή της αιφνίδιας αναπαραγωγής δυνατού ήχου από το ηχείο, χαμηλώστε την ένταση της συσκευής BLUETOOTH που πρόκειται να συνδέσετε με το ηχείο ή σταματήστε την αναπαραγωγή στη συσκευή. Ανάλογα με τη συζευγμένη συσκευή BLUETOOTH, η ένταση του ήχου της συσκευής BLUETOOTH μπορεί να συγχρονιστεί με την ένταση του ηχείου, όταν ξεκινήσετε την αναπαραγωγή μουσικής μετά τη δημιουργία της σύνδεσης BLUETOOTH.
- Συμβουλευτείτε τις οδηγίες λειτουργίας που παρέχονται με τη συσκευή BLUETOOTH.

1 Αγγίξτε παρατεταμένα το κουμπί (Λειτουργία)/ PAIRING για περισσότερο από 2 δευτερόλεπτα.

Η ένδειξη BLUETOOTH (μπλε) αναβοσβήνει γρήγορα και το ηχείο μεταβαίνει σε λειτουργία σύζευξης.

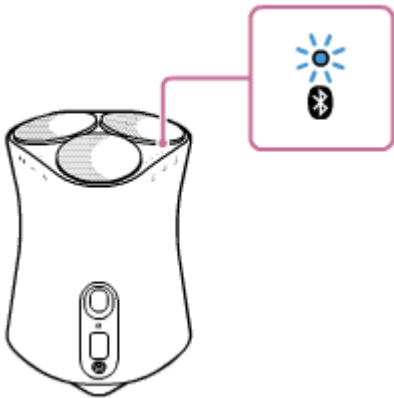

Υπόδειξη

- Εάν η ένδειξη BLUETOOTH δεν αναβοσβήσει, το ηχείο μπορεί να είναι ήδη συνδεδεμένο στη συσκευή BLUETOOTH. Σε αυτή την περίπτωση, πραγματοποιήστε ξανά τη διαδικασία σύζευξης, αφού πρώτα απενεργοποιήσετε το ηχείο.

2 Εκτελέστε τη διαδικασία σύζευξης στη συσκευή BLUETOOTH για να εντοπίσετε το ηχείο.

Όταν εμφανιστεί η λίστα με τις συσκευές που εντοπίστηκαν στην οθόνη της συσκευής BLUETOOTH, επιλέξτε το όνομα του ηχείου ([SRS-RA5000] ή το όνομα που δώσατε κατά τη διάρκεια της ρύθμισης του δικτύου Wi-Fi).

Εάν σας ζητηθεί κλειδί πρόσβασης* στη συσκευή BLUETOOTH, εισαγάγετε "0000".

* Το κλειδί πρόσβασης μπορεί να αναφέρεται επίσης ως "κωδ. πρόσβασης", "κωδικός PIN", "αριθμός PIN" ή "κωδικός πρόσβασης".

3 Ακολουθήστε τις οδηγίες στην οθόνη της συσκευής BLUETOOTH για τη δημιουργία σύνδεσης BLUETOOTH.

Όταν δημιουργηθεί η σύνδεση BLUETOOTH, το ηχείο εκπέμπει μια ηχητική ένδειξη και η ένδειξη BLUETOOTH δεν αναβοσβήνει πλέον, αλλά παραμένει αναμμένη με σταθερό φως.

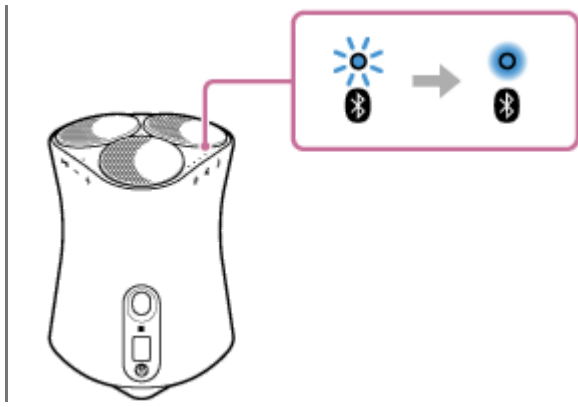

Υπόδειξη

- Για λεπτομέρειες σχετικά με τον χειρισμό της συσκευής BLUETOOTH, ανατρέξτε στις οδηγίες λειτουργίας που παρέχονται με τη συσκευή BLUETOOTH.

Σημείωση

- Εάν το ηχείο εξέλθει από τη λειτουργία σύζευξης BLUETOOTH πριν ολοκληρωθεί η διαδικασία και το όνομα του ηχείου δεν εμφανιστεί στην οθόνη συσκευών BLUETOOTH, επαναλάβετε τη διαδικασία από το βήμα 1 .
- Μόλις ολοκληρωθεί η σύζευξη του ηχείου με τη συσκευή BLUETOOTH, δεν θα χρειαστεί να επαναλάβετε τη διαδικασία σύζευξης, με εξαίρεση τις ακόλουθες περιπτώσεις:
 - Οι πληροφορίες σύζευξης έχουν διαγραφεί εξαιτίας εργασιών επιδιόρθωσης κ.λπ.
 - Οι πληροφορίες σύζευξης του ηχείου έχουν διαγραφεί από τη συσκευή BLUETOOTH.
 - Το ηχείο αρχικοποιείται.
Θα διαγραφούν όλες οι πληροφορίες σύζευξης.
- Δεν συνιστάται η προβολή βίντεο με χρήση σύνδεσης BLUETOOTH. Παρουσιάζεται μια μικρή αναντιστοιχία ανάμεσα στο βίντεο και τον ήχο.
- Το ηχείο αυτό δεν υποστηρίζει το προφίλ BLUETOOTH HFP (Hands-free Profile)/HSP (Headset Profile) που επιτρέπει την πραγματοποίηση κλήσεων hands-free με κινητό τηλέφωνο μέσω BLUETOOTH.

Σχετικό θέμα

- [Ακρόαση μουσικής από μια συνδεδεμένη συσκευή BLUETOOTH](#)
- [Τερματισμός της σύνδεσης BLUETOOTH \(Μετά τη χρήση\)](#)

Ασύρματο ηχείο
SRS-RA5000

Σύνδεση με συσκευή συμβατή με NFC μέσω One-touch (NFC)

Αγγίζοντας το ηχείο με μια συσκευή συμβατή με NFC, όπως ένα smartphone, ενώ το ηχείο είναι ενεργοποιημένο, το ηχείο ξεκινά τη διαδικασία σύζευξης και δημιουργίας σύνδεσης BLUETOOTH.

Συμβατά smartphone

Συμβατά με NFC smartphone με Android™ 5.0 ή μεταγενέστερη έκδοση

Συμβατά μοντέλα WALKMAN®

Συμβατά με NFC μοντέλα WALKMAN® *

* Ακόμη και αν το WALKMAN® σας είναι συμβατό με τη λειτουργία NFC, μπορεί να μην έχει τη δυνατότητα δημιουργίας σύνδεσης BLUETOOTH με το ηχείο μέσω One-touch. Για λεπτομέρειες σχετικά με τα συμβατά μοντέλα, ανατρέξτε στις οδηγίες λειτουργίας που παρέχονται με τη συσκευή WALKMAN®.

NFC

Το NFC (Near Field Communication) είναι μια τεχνολογία που επιτρέπει την ασύρματη επικοινωνία μικρού εύρους ανάμεσα σε διάφορες συσκευές, όπως smartphone και IC tag.

Χάρη στη λειτουργία NFC, η επικοινωνία δεδομένων - για παράδειγμα, η σύζευξη BLUETOOTH - μπορεί να πραγματοποιηθεί εύκολα, απλά αγγίζοντας τις συμβατές με NFC συσκευές μεταξύ τους (στο σήμα N ή στην προβλεπόμενη θέση σε κάθε συσκευή).

Πραγματοποιήστε τις εξής ενέργειες πριν ξεκινήσετε.

- Σταματήστε την αναπαραγωγή στη συσκευή.
- Χαμηλώστε την ένταση της συσκευής, για την αποφυγή της αιφνίδιας αναπαραγωγής δυνατού ήχου από το ηχείο. Ανάλογα με τη συσκευή, η ένταση του ήχου της συσκευής μπορεί να συγχρονιστεί με την ένταση του ηχείου.
- Ακυρώστε το κλείδωμα οθόνης στη συσκευή.

1 Ενεργοποιήστε τη λειτουργία NFC της συσκευής.

2 Αγγίξτε παρατεταμένα το σήμα N του ηχείου στο σήμα N της συσκευής, μέχρι να δονηθεί η συσκευή. (Μπορεί να περάσουν μερικά δευτερόλεπτα.)

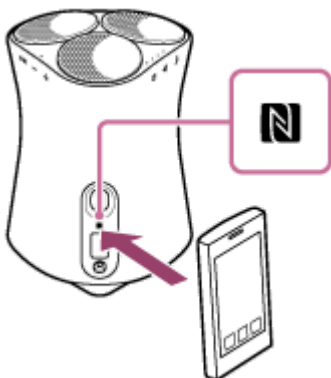

3 Ακολουθήστε τις οδηγίες στην οθόνη της συσκευής BLUETOOTH για τη δημιουργία σύνδεσης BLUETOOTH.

Όταν δημιουργηθεί η σύνδεση BLUETOOTH, το ηχείο εκπέμπει μια ηχητική ένδειξη και η ένδειξη BLUETOOTH δεν αναβοσβήνει πλέον, αλλά παραμένει αναμμένη με σταθερό φως.

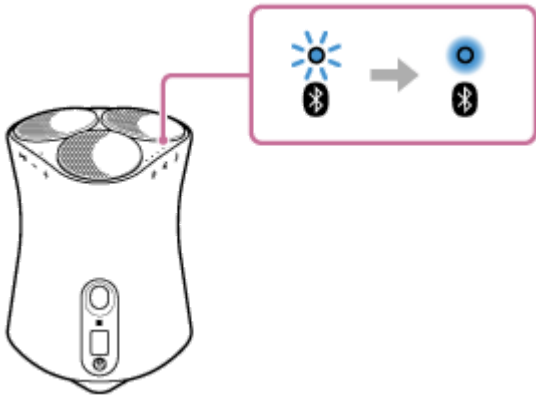

Υπόδειξη

- Για τον τερματισμό της σύνδεσης BLUETOOTH, αγγίξτε ξανά το σήμα N της συμβατής με NFC συσκευής στο σήμα N του ηχείου.
- Εάν δεν δημιουργηθεί σύνδεση BLUETOOTH, δοκιμάστε τα ακόλουθα:
 - Διατηρήστε την επαφή της συμβατής με NFC συσκευής με το σήμα N στο ηχείο, έως ότου δονηθεί η συσκευή.
 - Διατηρήστε την επαφή της συμβατής με NFC συσκευής με το σήμα N στο ηχείο και μετακινήστε αργά τη συσκευή γύρω από εκείνο το σημείο.
 - Εάν η συμβατή με NFC συσκευή είναι τοποθετημένη σε θήκη, αφαιρέστε τη θήκη.
- Εάν το ηχείο είναι συνδεδεμένο με άλλη συσκευή μέσω BLUETOOTH, το άγγιγμα της συμβατής με NFC συσκευής στο ηχείο θα τερματίσει τη σύνδεση και θα δημιουργήσει μια σύνδεση BLUETOOTH με το ηχείο (αλλαγή σύνδεσης One-touch).

Σχετικό θέμα

- [Ακρόαση μουσικής από μια συνδεδεμένη συσκευή BLUETOOTH](#)
- [Τερματισμός της σύνδεσης BLUETOOTH \(Μετά τη χρήση\)](#)

Ασύρματο ηχείο
SRS-RA5000

Σύζευξη με υπολογιστή (Windows)

Σύζευξη είναι η διαδικασία που απαιτείται για την αμοιβαία καταχώρηση των πληροφοριών στις συσκευές BLUETOOTH που πρόκειται να συνδεθούν ασύρματα.

Η σύζευξη μιας συσκευής με το ηχείο είναι απαραίτητη για να είναι δυνατή η δημιουργία σύνδεσης BLUETOOTH για πρώτη φορά. Πραγματοποιήστε τις ίδιες διαδικασίες για τη σύζευξη με άλλες συσκευές.

Υποστηριζόμενα λειτουργικά συστήματα

Windows 10, Windows 8.1

Πραγματοποιήστε τις εξής ενέργειες πριν ξεκινήσετε.

- Τοποθετήστε τον υπολογιστή σας εντός 1 m από το ηχείο.
- Συνδέστε το ηχείο σε μια πρίζα μέσω του τροφοδοτικού AC (παρέχεται).
- Για την αποφυγή της αιφνίδιας αναπαραγωγής δυνατού ήχου από το ηχείο, χαμηλώστε την ένταση στον υπολογιστή και το ηχείο που πρόκειται να συνδεθούν μεταξύ τους ή σταματήστε την αναπαραγωγή.
- Ενεργοποιήστε το ηχείο του υπολογιστή σας.
Εάν το ηχείο του υπολογιστή σας έχει ρυθμιστεί σε  (σίγαση), δεν θα ακουστεί ήχος από το ηχείο BLUETOOTH.

– Με το ηχείο του υπολογιστή σας ενεργοποιημένο:



1 Προετοιμαστείτε για να αναζητήσετε το ηχείο στον υπολογιστή.

Για Windows 10

Επιλέξτε [ (Action Center)] - [Connect] στη γραμμή εργασιών στην κάτω δεξιά γωνία της οθόνης.

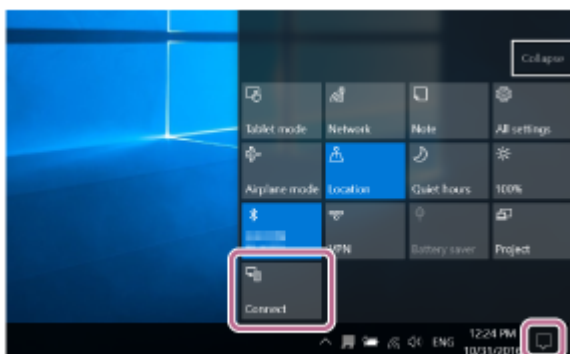

Για Windows 8.1

Κάντε κλικ στην επιλογή [Start] και, στη συνέχεια, επιλέξτε [Control Panel].

Όταν εμφανιστεί το [All Control Panel Items], επιλέξτε [Devices and Printers].



Εάν εμφανιστεί η οθόνη [Control Panel] αντί για την οθόνη [All Control Panel Items], επιλέξτε [Large icons] ή [Small icons] από το μενού [View by] στην επάνω δεξιά γωνία της οθόνης.

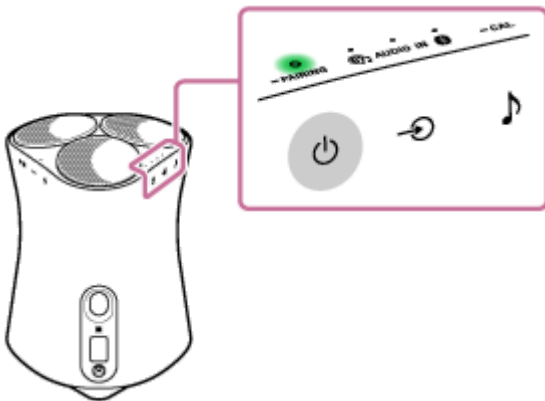

- 2 Αγγίξτε το κουμπί  (Λειτουργία)/  για να ενεργοποιήσετε το ηχείο.

Θα ανάψει η Ένδειξη λειτουργίας (πράσινη).



- 3 Αγγίξτε παρατεταμένα το κουμπί  (Λειτουργία)/  για περισσότερο από 2 δευτερόλεπτα.

Η ένδειξη BLUETOOTH (μπλε) αναβοσβήνει γρήγορα και το ηχείο μεταβαίνει σε λειτουργία σύζευξης.

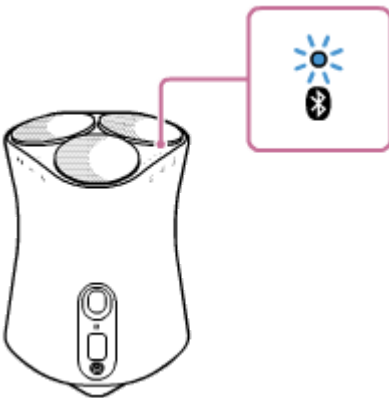

Υπόδειξη

- Εάν η ένδειξη BLUETOOTH δεν αναβοσβήσει, το ηχείο μπορεί να είναι ήδη συνδεδεμένο στη συσκευή BLUETOOTH. Σε αυτή την περίπτωση, πραγματοποιήστε ξανά τη διαδικασία σύζευξης, αφού πρώτα απενεργοποιήσετε το ηχείο.

- 4 Αναζητήστε το ηχείο στον υπολογιστή.

Για Windows 10

1. Επιλέξτε [Connect] στο Action Center στην κάτω δεξιά γωνία της οθόνης.

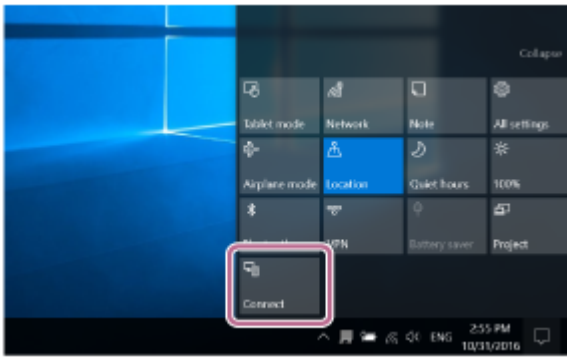

2. Επιλέξτε το όνομα του ηχείου ([SRS-RA5000] ή το όνομα που δώσατε κατά τη διάρκεια της ρύθμισης του δικτύου Wi-Fi).

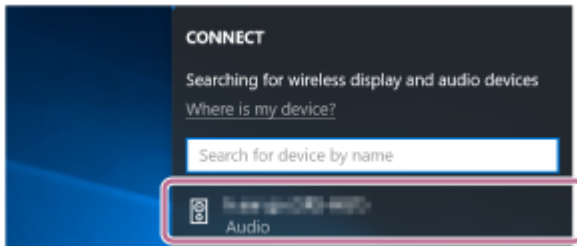

Εάν το όνομα του ηχείου δεν εμφανίζεται στην οθόνη, επαναλάβετε τη διαδικασία από το βήμα **3** . Μετά τη σύζευξη, η σύνδεση BLUETOOTH δημιουργείται αυτόματα και στην οθόνη εμφανίζεται η ένδειξη [Connected music]. Προχωρήστε στο βήμα **6** .

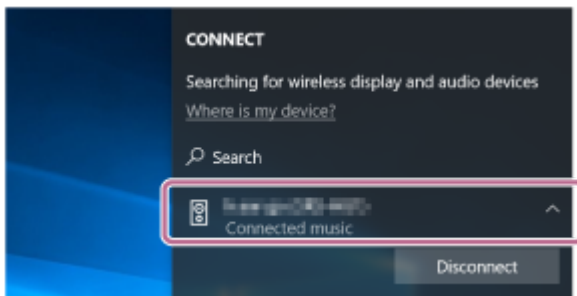

Για Windows 8.1

1. Κάντε κλικ στην επιλογή [Add a device].

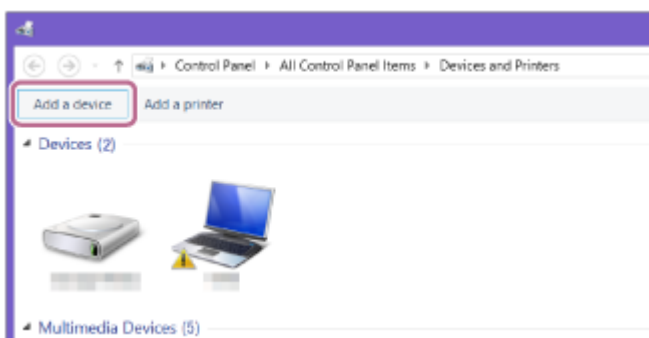

2. Επιλέξτε το όνομα του ηχείου ([SRS-RA5000] ή το όνομα που δώσατε κατά τη διάρκεια της ρύθμισης του δικτύου Wi-Fi) και, στη συνέχεια, κάντε κλικ στην επιλογή [Next].

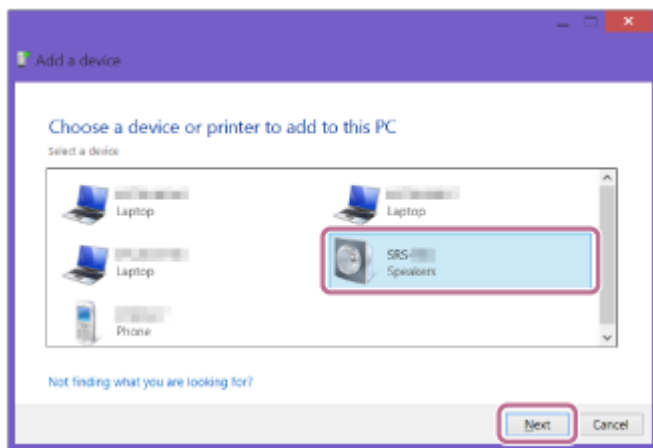

Εάν απαιτείται η εισαγωγή κλειδιού πρόσβασης*, εισαγάγετε "0000".

Εάν το όνομα του ηχείου δεν εμφανίζεται στην οθόνη, επαναλάβετε τη διαδικασία από το βήμα 3 .

* Το κλειδί πρόσβασης μπορεί να αναφέρεται ως "κωδ. πρόσβασης", "κωδικός PIN", "αριθμός PIN" ή "κωδικός πρόσβασης".

3. Όταν εμφανιστεί η οθόνη εγκατάστασης του προγράμματος οδήγησης, κάντε κλικ στην επιλογή [Close]. Ο υπολογιστής θα ξεκινήσει την εγκατάσταση του προγράμματος οδήγησης.

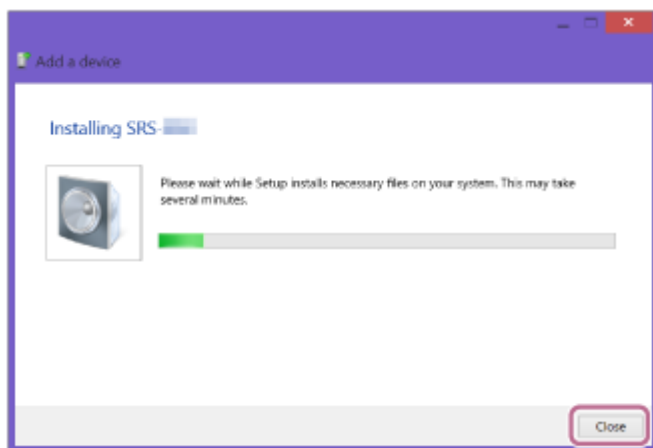

Στην κάτω αριστερή γωνία του εικονιδίου του ηχείου θα εμφανιστεί η ένδειξη "🔊" κατά τη διάρκεια της εγκατάστασης. Όταν η ένδειξη "🔊" εξαφανιστεί, η εγκατάσταση του προγράμματος οδήγησης έχει ολοκληρωθεί. Προχωρήστε στο βήμα 5 .

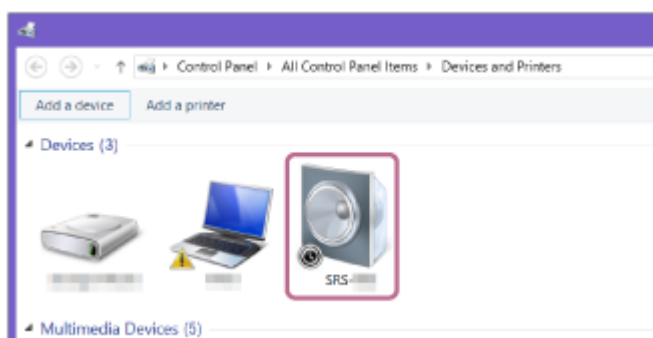

5 Καταχωρήστε το ηχείο στον υπολογιστή.

Για Windows 10

Μετά τη σύζευξη, η σύνδεση BLUETOOTH δημιουργείται αυτόματα και στην οθόνη εμφανίζεται η ένδειξη [Connected music]. Προχωρήστε στο βήμα 6 .

Για Windows 8.1

1. Κάντε δεξί κλικ στο όνομα του ηχείου ([SRS-RA5000] ή το όνομα που δώσατε κατά τη διάρκεια της ρύθμισης του δικτύου Wi-Fi) στη θέση [Devices] και, στη συνέχεια, κάντε κλικ στην επιλογή [Sound settings] από το μενού που θα εμφανιστεί.

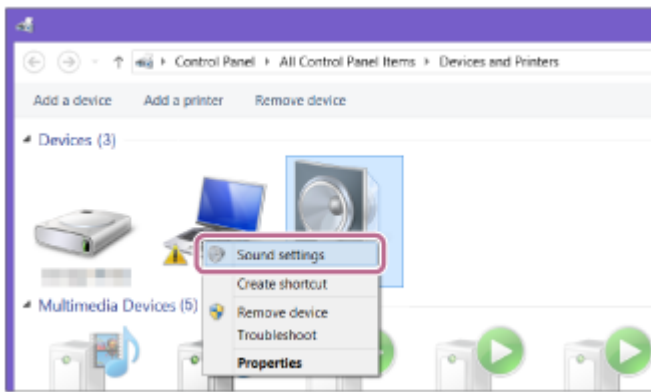

2. Επιβεβαιώστε το όνομα του ηχείου στην οθόνη [Sound].

- Εάν υπάρχει το σύμβολο ✓ (πράσινη) στο εικονίδιο του ηχείου, προχωρήστε στο βήμα 6 .

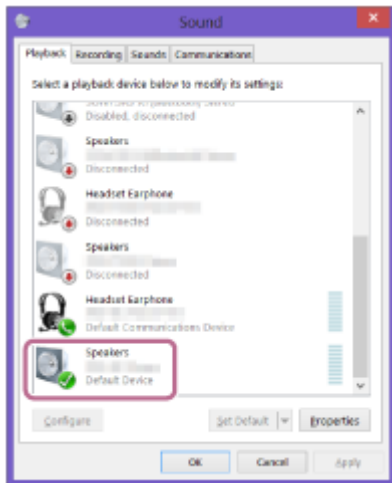

- Εάν δεν υπάρχει το σύμβολο ✓ (πράσινη) στο εικονίδιο του ηχείου, προχωρήστε στο βήμα 5 -3.
- Εάν το όνομα του ηχείου ([SRS-RA5000] ή το όνομα που δώσατε κατά τη διάρκεια της ρύθμισης του δικτύου Wi-Fi) δεν εμφανιστεί, κάντε δεξί κλικ στην οθόνη [Sound] και, στη συνέχεια, επιλέξτε [Show Disabled Devices] από το μενού που θα εμφανιστεί. Έπειτα προχωρήστε στο βήμα 5 -3.

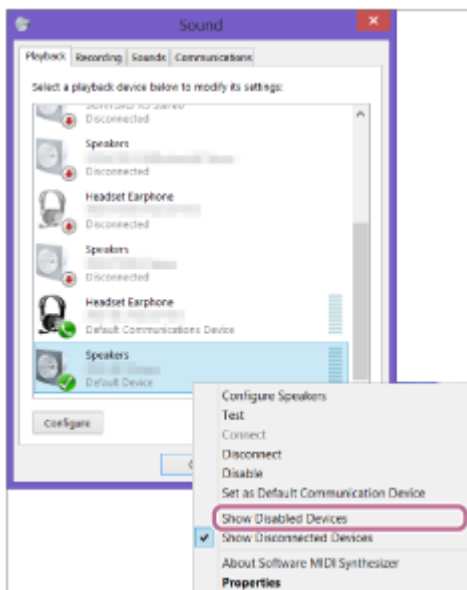

3. Κάντε δεξί κλικ στο όνομα του ηχείου και επιλέξτε [Connect] από το μενού που θα εμφανιστεί.

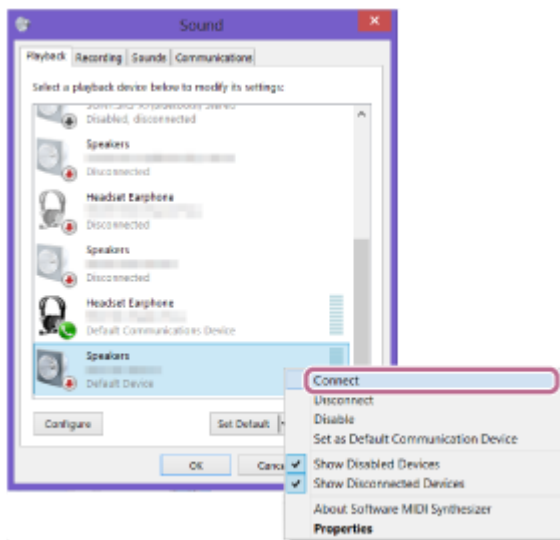

Όταν το ηχείο συνδεθεί, θα εμφανιστεί το σύμβολο ✓ στο εικονίδιο του ηχείου στην οθόνη [Sound]. Προχωρήστε στο βήμα 6 .

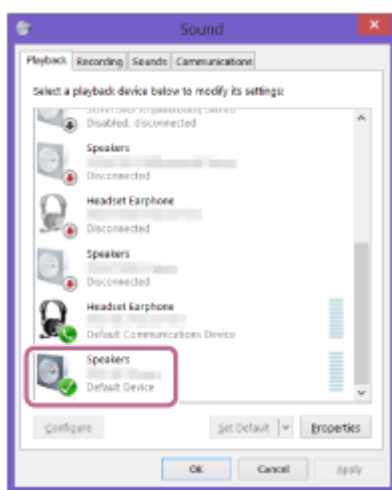

Εάν δεν μπορείτε να κάνετε κλικ στην επιλογή [Connect] για το ηχείο, επιλέξτε [Disable] για την [Default Device] που διαθέτει αυτή τη στιγμή το σύμβολο ✓ (πράσινη).

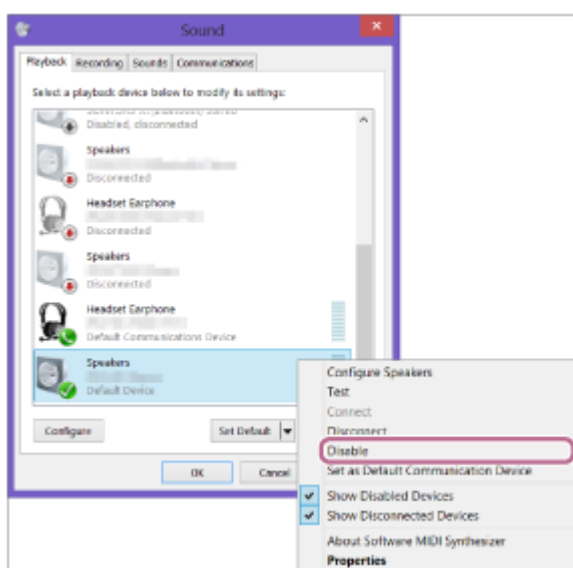

6 Επιβεβαιώστε ότι η σύνδεση BLUETOOTH έχει ολοκληρωθεί.

Όταν δημιουργηθεί η σύνδεση BLUETOOTH, το ηχείο εκπέμπει μια ηχητική ένδειξη και η ένδειξη BLUETOOTH δεν αναβοσβήνει πλέον, αλλά παραμένει αναμμένη με σταθερό φως.

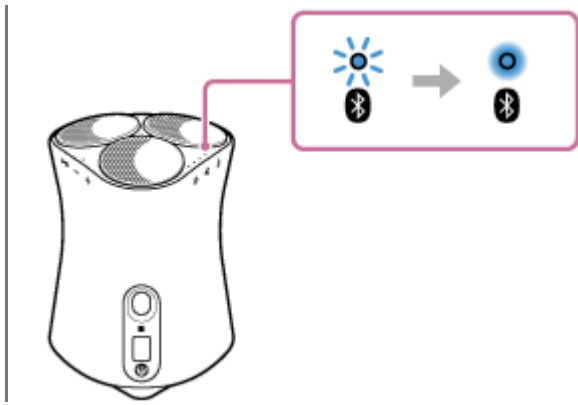

Υπόδειξη

- Η διαδικασία που περιγράφεται παραπάνω παρέχεται μόνο για λόγους καθοδήγησης. Για λεπτομέρειες, ανατρέξτε στις οδηγίες λειτουργίας που παρέχονται με τον υπολογιστή. Ωστόσο, δεν είναι εγγυημένη η λειτουργία με όλους τους υπολογιστές. Η λειτουργία με αυτοσχέδιους υπολογιστές επίσης δεν καλύπτεται από την εγγύηση.

Σημείωση

- Εάν το ηχείο εξέλθει από τη λειτουργία σύζευξης BLUETOOTH πριν ολοκληρωθεί η διαδικασία και το όνομα του ηχείου δεν εμφανιστεί στην οθόνη συσκευών BLUETOOTH, επαναλάβετε τη διαδικασία από το βήμα 3.
- Μόλις ολοκληρωθεί η σύζευξη του ηχείου με τον υπολογιστή, δεν θα χρειαστεί να επαναλάβετε τη διαδικασία σύζευξης, με εξαίρεση τις ακόλουθες περιπτώσεις:
 - Οι πληροφορίες σύζευξης έχουν διαγραφεί εξαιτίας εργασιών επιδιόρθωσης κ.λπ.
 - Οι πληροφορίες σύζευξης του ηχείου έχουν διαγραφεί από τον υπολογιστή.
 - Το ηχείο αρχικοποιείται.
Θα διαγραφούν όλες οι πληροφορίες σύζευξης.
- Το κλειδί πρόσβασης του ηχείου είναι "0000". Εάν οριστεί διαφορετικό κλειδί πρόσβασης από το "0000" στον υπολογιστή, η σύζευξη με το ηχείο θα αποτύχει.

Σχετικό θέμα

- [Ακρόαση μουσικής από μια συνδεδεμένη συσκευή BLUETOOTH](#)
- [Τερματισμός της σύνδεσης BLUETOOTH \(Μετά τη χρήση\)](#)

Ασύρματο ηχείο
SRS-RA5000

Σύζευξη με υπολογιστή (Mac)

Σύζευξη είναι η διαδικασία που απαιτείται για την αμοιβαία καταχώρηση των πληροφοριών στις συσκευές BLUETOOTH που πρόκειται να συνδεθούν ασύρματα.

Η σύζευξη μιας συσκευής με το ηχείο είναι απαραίτητη για να είναι δυνατή η δημιουργία σύνδεσης BLUETOOTH για πρώτη φορά. Πραγματοποιήστε τις ίδιες διαδικασίες για τη σύζευξη με άλλες συσκευές.

Υποστηριζόμενα λειτουργικά συστήματα

macOS High Sierra (έκδοση 10.13)

Πραγματοποιήστε τις εξής ενέργειες πριν ξεκινήσετε.

- Τοποθετήστε τον υπολογιστή σας εντός 1 m από το ηχείο.
- Συνδέστε το ηχείο σε μια πρίζα μέσω του τροφοδοτικού AC (παρέχεται).
- Για την αποφυγή της αιφνίδιας αναπαραγωγής δυνατού ήχου από το ηχείο, χαμηλώστε την ένταση στον υπολογιστή και το ηχείο που πρόκειται να συνδεθούν μεταξύ τους ή σταματήστε την αναπαραγωγή.
- Ενεργοποιήστε το ηχείο του υπολογιστή σας.
Εάν το ηχείο του υπολογιστή σας έχει ρυθμιστεί σε  (σίγαση), δεν θα ακουστεί ήχος από το ηχείο BLUETOOTH.

– Με το ηχείο του υπολογιστή σας ενεργοποιημένο:



1 Αγγίξτε το κουμπί (Λειτουργία)/ για να ενεργοποιήσετε το ηχείο.

Θα ανάψει η Ένδειξη λειτουργίας (πράσινη).

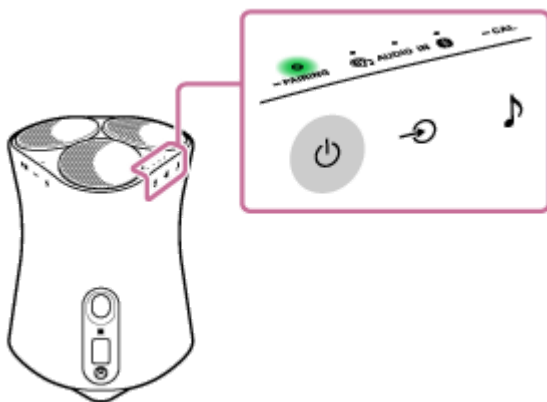

2 Αγγίξτε παρατεταμένα το κουμπί (Λειτουργία)/ για περισσότερο από 2 δευτερόλεπτα.

Η ένδειξη BLUETOOTH (μπλε) αναβοσβήνει γρήγορα και το ηχείο μεταβαίνει σε λειτουργία σύζευξης.

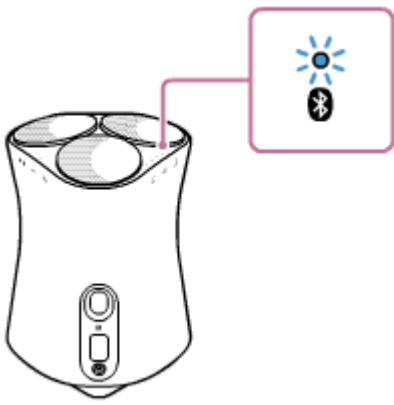

Υπόδειξη

- Εάν η ένδειξη BLUETOOTH δεν αναβοσβήσει, το ηχείο μπορεί να είναι ήδη συνδεδεμένο στη συσκευή BLUETOOTH. Σε αυτή την περίπτωση, πραγματοποιήστε ξανά τη διαδικασία σύζευξης, αφού πρώτα απενεργοποιήσετε το ηχείο.

3 Αναζητήστε το ηχείο στον υπολογιστή.

1. Επιλέξτε [ (System Preferences)] - [Bluetooth] στη γραμμή εργασιών στην κάτω δεξιά γωνία της οθόνης.

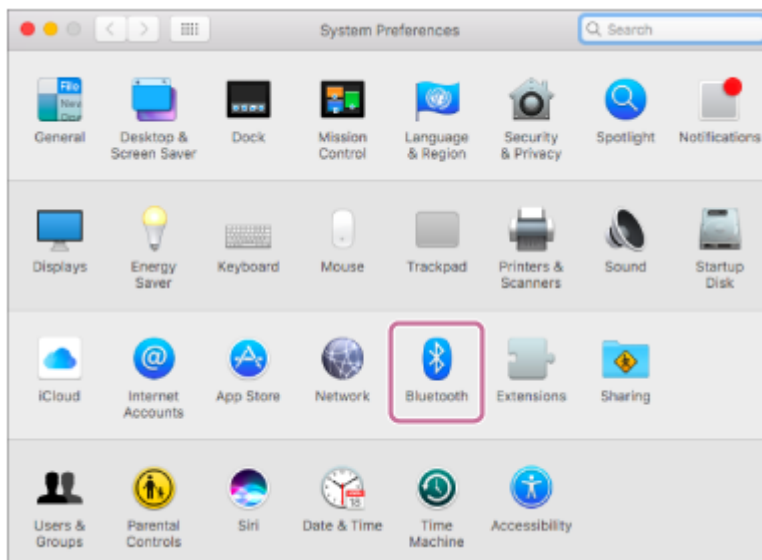

2. Επιλέξτε το όνομα του ηχείου ([SRS-RA5000] ή το όνομα που δώσατε κατά τη διάρκεια της ρύθμισης του δικτύου Wi-Fi) από την οθόνη Bluetooth και, στη συνέχεια, κάντε κλικ στην επιλογή [Pair].

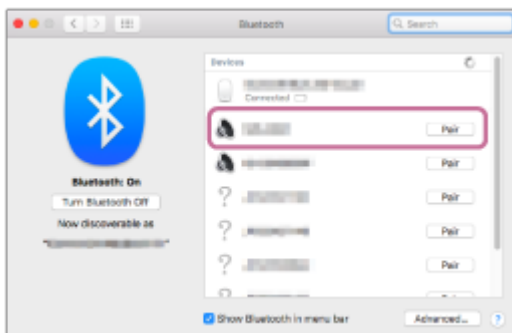

4 Επιβεβαιώστε ότι η σύνδεση BLUETOOTH έχει ολοκληρωθεί.

Όταν δημιουργηθεί η σύνδεση BLUETOOTH, το ηχείο εκπέμπει μια ηχητική ένδειξη και η ένδειξη BLUETOOTH δεν αναβοσβήνει πλέον, αλλά παραμένει αναμμένη με σταθερό φως.

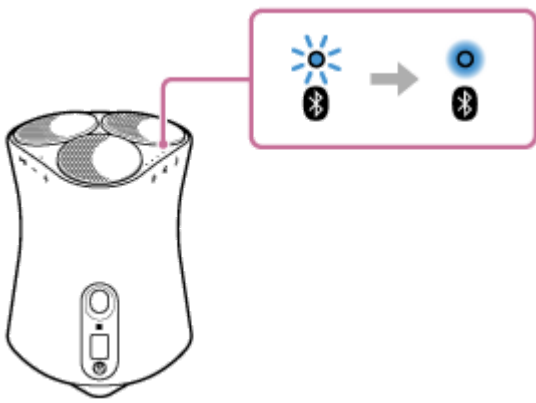

- 5 Κάντε κλικ στο εικονίδιο του ηχείου στην επάνω δεξιά γωνία της οθόνης και επιλέξτε το όνομα του ηχείου ([SRS-RA5000] ή το όνομα που δώσατε κατά τη διάρκεια της ρύθμισης του δικτύου Wi-Fi) από το [Output Device].

Μπορείτε να απολαύσετε την αναπαραγωγή μουσικής κ.λπ. από τον υπολογιστή σας.

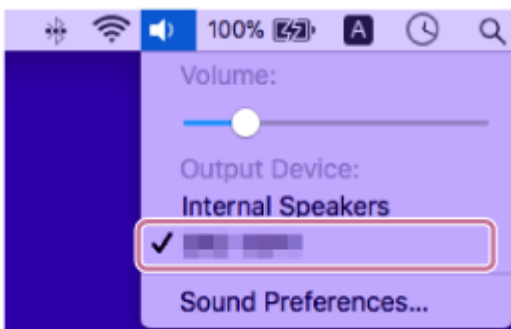

Υπόδειξη

- Η διαδικασία που περιγράφεται παραπάνω παρέχεται μόνο για λόγους καθοδήγησης. Για λεπτομέρειες, ανατρέξτε στις οδηγίες λειτουργίας που παρέχονται με τον υπολογιστή.

Σημείωση

- Εάν το ηχείο εξέλθει από τη λειτουργία σύζευξης BLUETOOTH πριν ολοκληρωθεί η διαδικασία και το όνομα του ηχείου δεν εμφανιστεί στην οθόνη συσκευών BLUETOOTH, επαναλάβετε τη διαδικασία από το βήμα 2 .
- Μόλις ολοκληρωθεί η σύζευξη του ηχείου με τον υπολογιστή, δεν θα χρειαστεί να επαναλάβετε τη διαδικασία σύζευξης, με εξαίρεση τις ακόλουθες περιπτώσεις:
 - Οι πληροφορίες σύζευξης έχουν διαγραφεί εξαιτίας εργασιών επιδιόρθωσης κ.λπ.
 - Οι πληροφορίες σύζευξης του ηχείου έχουν διαγραφεί από τον υπολογιστή.
 - Το ηχείο αρχικοποιείται.
Θα διαγραφούν όλες οι πληροφορίες σύζευξης.
- Το κλειδί πρόσβασης του ηχείου είναι "0000". Εάν οριστεί διαφορετικό κλειδί πρόσβασης από το "0000" στον υπολογιστή, η σύζευξη με το ηχείο θα αποτύχει.

Σχετικό θέμα

- [Ακρόαση μουσικής από μια συνδεδεμένη συσκευή BLUETOOTH](#)
- [Τερματισμός της σύνδεσης BLUETOOTH \(Μετά τη χρήση\)](#)

Ασύρματο ηχείο
SRS-RA5000

Ακρόαση μουσικής από μια συνδεδεμένη συσκευή BLUETOOTH

Απολαύστε τη μουσική σας από μια συσκευή BLUETOOTH, την οποία μπορείτε να χειρίζεστε από το ηχείο μέσω σύνδεσης BLUETOOTH, εάν υποστηρίζει τα ακόλουθα προφίλ BLUETOOTH.

A2DP (Advanced Audio Distribution Profile)

Σας δίνει τη δυνατότητα να απολαύσετε ασύρματα περιεχόμενο ήχου υψηλής ποιότητας.

AVRCP (Audio Video Remote Control Profile)

Σας δίνει τη δυνατότητα να ρυθμίσετε την ένταση και να πραγματοποιήσετε αναπαραγωγή, παύση ή μετάβαση στην αρχή του επόμενου/τρέχοντος κομματιού.

Οι λειτουργίες μπορεί να διαφέρουν ανάλογα με τη συσκευή BLUETOOTH. Ανατρέξτε επίσης στις οδηγίες λειτουργίας που παρέχονται με τη συσκευή BLUETOOTH.

Σημείωση

- Βεβαιωθείτε εκ των προτέρων ότι η ένταση του ήχου στη συσκευή BLUETOOTH και στο ηχείο είναι ρυθμισμένη σε μεσαίο επίπεδο, για την αποφυγή της αιφνίδιας αναπαραγωγής δυνατού ήχου από το ηχείο. Ανάλογα με τη συσκευή BLUETOOTH, η ρύθμιση της έντασης του ήχου του ηχείου μπορεί να μην είναι δυνατή μέσω της συσκευής BLUETOOTH, όταν η αναπαραγωγή στη συσκευή έχει τερματιστεί/διακοπεί.
- Το ηχείο αυτό δεν υποστηρίζει το προφίλ BLUETOOTH HFP (Hands-free Profile)/HSP (Headset Profile) που επιτρέπει την πραγματοποίηση κλήσεων hands-free με κινητό τηλέφωνο μέσω BLUETOOTH.

- 1 Στη συσκευή BLUETOOTH, βεβαιωθείτε ότι έχει δημιουργηθεί σύνδεση BLUETOOTH με το ηχείο.
- 2 Ξεκινήστε την αναπαραγωγή μουσικής στη συσκευή BLUETOOTH.
- 3 Προσαρμόστε την ένταση αγγίζοντας τα κουμπιά — (Ένταση ήχου -)/ + (Ένταση ήχου +) στο ηχείο ή μέσω της συσκευής BLUETOOTH.

Όταν αγγίζετε τα κουμπιά — (Ένταση ήχου -)/ + (Ένταση ήχου +) στο ηχείο ή ρυθμίζετε την ένταση του ήχου στη συσκευή BLUETOOTH, η Ένδειξη αντίδρασης αναβοσβήνει μία ή 3 φορές. Ανάλογα με τη συσκευή BLUETOOTH που χρησιμοποιείτε, η Ένδειξη αντίδρασης του ηχείου μπορεί να μην αναβοσβήσει, ακόμη και αν ρυθμίσετε την ένταση χρησιμοποιώντας τη συσκευή BLUETOOTH.

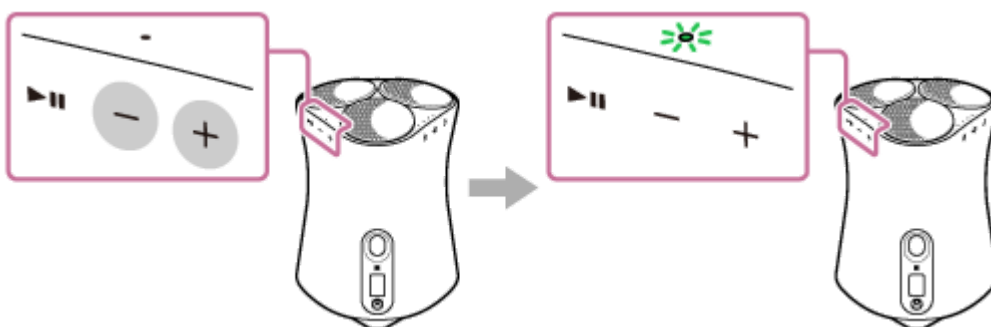

Κατά τη διάρκεια της αναπαραγωγής, μπορείτε να χρησιμοποιήσετε το κουμπί ►|| (Αναπαραγωγή/Παύση) για να εκτελέσετε τις ακόλουθες ενέργειες.

Παύση

Αγγίξτε το κουμπί ►|| (Αναπαραγωγή/Παύση) κατά τη διάρκεια της αναπαραγωγής για παύση. Αγγίξτε το ξανά για να ακυρώσετε την παύση.

Μετάβαση στην αρχή του επόμενου κομματιού

Αγγίξτε γρήγορα δύο φορές το κουμπί ►|| (Αναπαραγωγή/Παύση) κατά τη διάρκεια της αναπαραγωγής.

Μετάβαση στην αρχή του τρέχοντος ή του επόμενου κομματιού*

Αγγίξτε γρήγορα το κουμπί ►|| (Αναπαραγωγή/Παύση) 3 φορές κατά τη διάρκεια της αναπαραγωγής.

* Το ηχείο αντιδρά διαφορετικά ανάλογα με τη συσκευή BLUETOOTH που χρησιμοποιείτε.

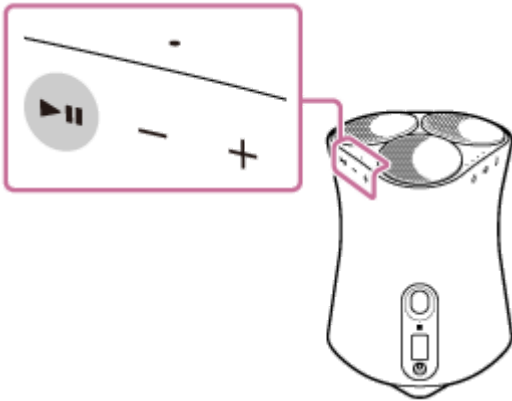

Σημείωση

- Εάν η κατάσταση επικοινωνίας είναι κακή, η συσκευή BLUETOOTH μπορεί να αντιδράσει εσφαλμένα στις ενέργειες που πραγματοποιούνται στο ηχείο.
- Ανάλογα με τη συσκευή BLUETOOTH, μπορεί να χρειαστεί να ρυθμίσετε την ένταση του ήχου ή να ορίσετε τη ρύθμιση εξόδου ήχου στη συνδεδεμένη συσκευή.
- Ανάλογα με τη συσκευή BLUETOOTH που είναι συνδεδεμένη με το ηχείο, το περιβάλλον επικοινωνίας ή το περιβάλλον χρήσης, μπορεί να παρουσιαστεί θόρυβος ή να διακοπεί ο ήχος.
- Δεν συνιστάται η προβολή βίντεο με χρήση σύνδεσης BLUETOOTH. Παρουσιάζεται μια μικρή αναντιστοιχία ανάμεσα στο βίντεο και τον ήχο.

Σχετικό θέμα

- [Σύζευξη και σύνδεση με συσκευές BLUETOOTH](#)
- [Τερματισμός της σύνδεσης BLUETOOTH \(Μετά τη χρήση\)](#)

Τερματισμός της σύνδεσης BLUETOOTH (Μετά τη χρήση)

Όταν ολοκληρώσετε την αναπαραγωγή μουσικής με τη συσκευή BLUETOOTH, πραγματοποιήστε οποιαδήποτε από τις ακόλουθες ενέργειες για να τερματίσετε τη σύνδεση BLUETOOTH.

- Απενεργοποιήστε τη λειτουργία BLUETOOTH στη συσκευή BLUETOOTH.
Για λεπτομέρειες, ανατρέξτε στις οδηγίες λειτουργίας που παρέχονται με την τηλεόραση.
- Απενεργοποιήστε τη συσκευή BLUETOOTH.
- Απενεργοποιήστε το ηχείο.
- Αγγίξτε ξανά τη συμβατή με NFC συσκευή στο σήμα N του ηχείου (εάν η συσκευή σας διαθέτει τη λειτουργία NFC).

Υπόδειξη

- Όταν ολοκληρώσετε την αναπαραγωγή μουσικής, η σύνδεση BLUETOOTH μπορεί να τερματιστεί αυτόματα, ανάλογα με τη συσκευή BLUETOOTH.

Σχετικό θέμα

- [Σύνδεση του ηχείου σε πρίζα](#)
- [Σύνδεση με συσκευή συμβατή με NFC μέσω One-touch \(NFC\)](#)

Ασύρματο ηχείο
SRS-RA5000

Σύζευξη με τηλεόραση

Όταν χρησιμοποιείτε μια τηλεόραση μάρκας Sony* με λειτουργία BLUETOOTH, μπορείτε να ακούσετε τον ήχο της τηλεόρασης ή της συσκευής που είναι συνδεδεμένη στην τηλεόραση, μέσω ασύρματης σύνδεσης του ηχείου με την τηλεόραση.

* Η τηλεόραση πρέπει να είναι συμβατή με το A2DP (Advanced Audio Distribution Profile) του προφίλ BLUETOOTH.

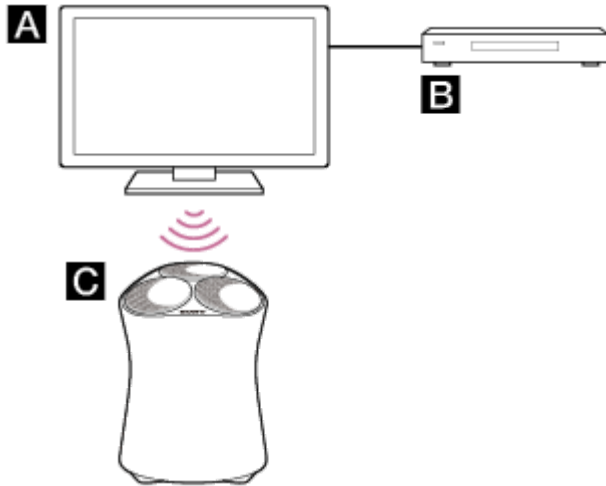



A: Τηλεόραση

B: Συσκευή αναπαραγωγής Blu-ray Disc, συσκευή καλωδιακής τηλεόρασης, συσκευή δορυφορικής τηλεόρασης κ.λπ.

C: Ηχείο

Για να συνδέσετε ασύρματα το ηχείο με την τηλεόραση, θα πρέπει να πραγματοποιήσετε σύζευξη του ηχείου με την τηλεόραση χρησιμοποιώντας τη λειτουργία BLUETOOTH. Σύζευξη είναι η διαδικασία που απαιτείται για την εκ των προτέρων αμοιβαία καταχώρηση των πληροφοριών στις συσκευές BLUETOOTH που πρόκειται να συνδεθούν ασύρματα.

- 1 **Ενεργοποιήστε την τηλεόραση.**
- 2 **Ενεργοποιήστε το ηχείο.**
- 3 **Αγγίξτε παρατεταμένα το κουμπί  (Λειτουργία)/  PAIRING για περισσότερο από 2 δευτερόλεπτα.**
Η ένδειξη BLUETOOTH (μπλε) αναβοσβήνει γρήγορα και το ηχείο μεταβαίνει σε λειτουργία σύζευξης.

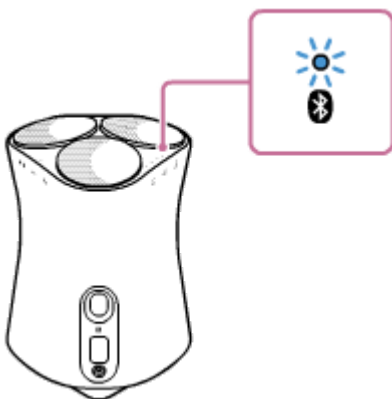

Υπόδειξη

- Εάν η ένδειξη BLUETOOTH δεν αναβοσβήσει, το ηχείο μπορεί να είναι ήδη συνδεδεμένο στη συσκευή BLUETOOTH. Σε αυτή την περίπτωση, πραγματοποιήστε ξανά τη διαδικασία σύζευξης, αφού πρώτα απενεργοποιήσετε το ηχείο.
- Εάν εξακολουθεί να εμφανίζεται στην οθόνη της τηλεόρασης ένα μήνυμα που υποδεικνύει ότι μια απόπειρα δημιουργίας σύνδεσης BLUETOOTH βρίσκεται σε εξέλιξη, απενεργοποιήστε το ηχείο και, στη συνέχεια, πραγματοποιήστε ξανά τη διαδικασία σύζευξης στο ηχείο.

4 Στην τηλεόραση, αναζητήστε το ηχείο εκτελώντας τη διαδικασία σύζευξης.

Η λίστα των συσκευών BLUETOOTH της αναζήτησης θα εμφανιστεί στην οθόνη της τηλεόρασης. Για τη διαδικασία σύζευξης της συσκευής BLUETOOTH με την τηλεόραση, ανατρέξτε στις οδηγίες λειτουργίας της τηλεόρασης.

5 Από τη λίστα συσκευών που εμφανίζεται στην οθόνη της τηλεόρασης, επιλέξτε το όνομα του ηχείου ([SRS-RA5000] ή το όνομα που δώσατε κατά τη διάρκεια της ρύθμισης του δικτύου Wi-Fi) για να πραγματοποιηθεί σύζευξη ανάμεσα στην τηλεόραση και το ηχείο.

6 Βεβαιωθείτε ότι η ένδειξη BLUETOOTH (μπλε) είναι αναμμένη στο ηχείο.

Υπόδειξη

- Όταν ολοκληρωθεί η σύζευξη του ηχείου με την τηλεόραση, ενεργοποιείται αυτόματα η λειτουργία αναμονής BLUETOOTH/Δίκτυο σε κατάσταση αναμονής.
- Εάν αποσυνδεθεί η λειτουργία BLUETOOTH από την οθόνη ρύθμισης BLUETOOTH της τηλεόρασης, το ηχείο απενεργοποιείται αυτόματα και μεταβαίνει σε λειτουργία αναμονής BLUETOOTH/Δίκτυο σε κατάσταση αναμονής.

Σχετικό θέμα

- [Ακρόαση ήχου από συζευγμένη τηλεόραση](#)

Ασύρματο ηχείο
SRS-RA5000

Ακρόαση ήχου από συζευγμένη τηλεόραση

Μπορείτε να ενεργοποιήσετε ή να απενεργοποιήσετε το ηχείο, να ρυθμίσετε την ένταση του ήχου και να απενεργοποιήσετε τον ήχο χρησιμοποιώντας το τηλεχειριστήριο της τηλεόρασης, όταν η τηλεόρασή σας είναι συνδεδεμένη ασύρματα με το ηχείο.

- 1 Ενεργοποιήστε την τηλεόραση με το τηλεχειριστήριο.**

Το ηχείο ενεργοποιείται μέσω σύμπλεξης με την παροχή ισχύος της τηλεόρασης και ο ήχος της τηλεόρασης ακούγεται από το ηχείο.
- 2 Επιλέξτε το πρόγραμμα ή την είσοδο της συσκευής, χρησιμοποιώντας το τηλεχειριστήριο της τηλεόρασης.**

Ο ήχος της εικόνας που προβάλλεται στην οθόνη της τηλεόρασης ακούγεται από το ηχείο.
- 3 Ρυθμίστε την ένταση του ηχείου χρησιμοποιώντας το τηλεχειριστήριο της τηλεόρασης.**

Πατώντας το κουμπί σίγασης στο τηλεχειριστήριο της τηλεόρασης, ο ήχος απενεργοποιείται προσωρινά.

Υπόδειξη

- Απενεργοποιώντας την τηλεόραση, απενεργοποιείται επίσης και το ηχείο, μέσω σύμπλεξης με την παροχή ισχύος της τηλεόρασης.

Σχετικό θέμα

- [Σύζευξη με τηλεόραση](#)

Ασύρματο ηχείο
SRS-RA5000

Ακρόαση ήχου από μια συσκευή συνδεδεμένη μέσω καλωδίου ήχου

Μπορείτε να ακούσετε τον ήχο από την τηλεόραση ή μια φορητή συσκευή ήχου που είναι συνδεδεμένη στο ηχείο μέσω καλωδίου ήχου.

- 1** Συνδέστε μια συσκευή στην υποδοχή AUDIO IN του ηχείου, χρησιμοποιώντας ένα καλώδιο ήχου.

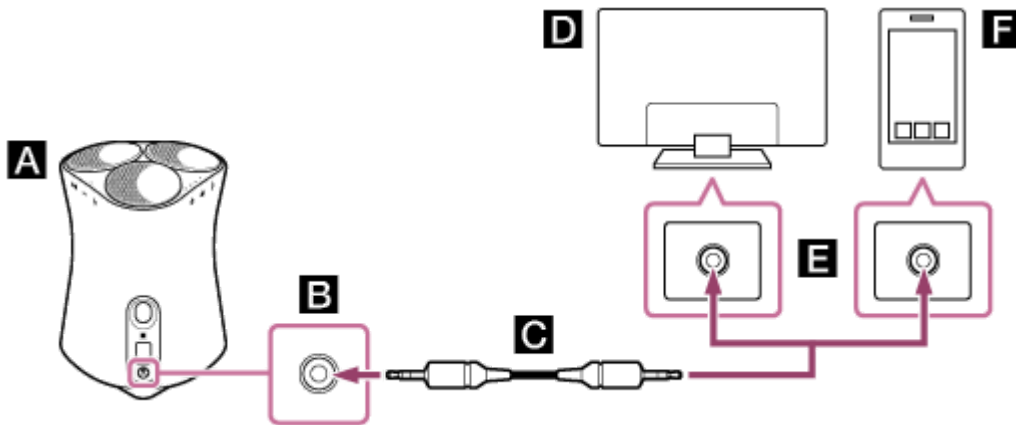

- A**: Ηχείο
B: Analog In
C: Αναλογικό καλώδιο ήχου (δεν παρέχεται)
D: Τηλεόραση
E: Αναλογική έξοδος ήχου
F: Smartphone, WALKMAN®, άλλες συσκευές ήχου, κ.λπ.

Σημείωση

- Εάν η υποδοχή ακουστικών της τηλεόρασης χρησιμοποιείται επίσης ως υποδοχή εξόδου ήχου, ελέγξτε τις ρυθμίσεις εξόδου ήχου της τηλεόρασης. Για λεπτομέρειες, ανατρέξτε στις οδηγίες λειτουργίας της τηλεόρασης.

- 2** Αγγίξτε επανειλημμένα το κουμπί  (Είσοδος) για να επιλέξετε την είσοδο ήχου.

Θα ανάψει η ένδειξη AUDIO IN (λευκή).

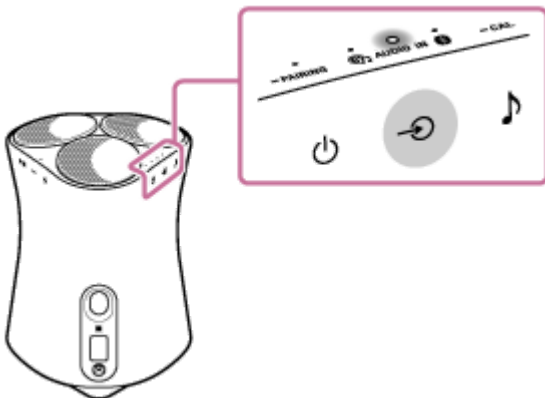

- 3** Ρυθμίστε την ένταση.

Αγγίξτε το κουμπί — (Ένταση ήχου -)/+ (Ένταση ήχου +) στο ηχείο για να ρυθμίσετε την ένταση του ήχου.

4-748-669-41(5) Copyright 2020 Sony Corporation

Ασύρματο ηχείο
SRS-RA5000

Σύνδεση συσκευής εξοπλισμένης με υποδοχή εξόδου υψηλής ανάλυσης για αναπαραγωγή από πηγές ήχου υψηλής ανάλυσης

Μπορείτε να συνδέσετε μια συσκευή που υποστηρίζει έξοδο ήχου υψηλής ανάλυσης στο ηχείο με ένα καλώδιο ήχου και να απολαύσετε μουσική από πηγές υψηλής ανάλυσης σε αυτή τη συσκευή.

1 Απενεργοποιήστε το Immersive Audio Enhancement στο ηχείο.

Για λεπτομέρειες, βλ. [Αλλαγή των ηχητικών εφέ](#).

2 Συνδέστε την υποδοχή AUDIO IN στο ηχείο με τη συμβατή υποδοχή εξόδου ήχου υψηλής ανάλυσης μιας συσκευής μέσω ενός καλωδίου ήχου.

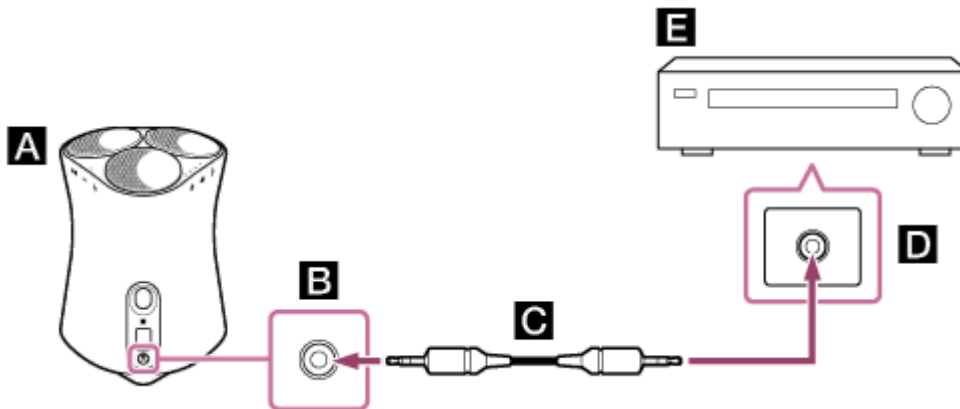

- A**: Ηχείο
- B**: Analog In
- C**: Αναλογικό καλώδιο ήχου (δεν παρέχεται)
- D**: Έξοδος ήχου υψηλής ανάλυσης
- E**: Συσκευή εξοπλισμένη με υποδοχή εξόδου υψηλής ανάλυσης

3 Πραγματοποιήστε αναπαραγωγή από μια πηγή μουσικής υψηλής ανάλυσης στη συνδεδεμένη συσκευή.

4 Ρυθμίστε την ένταση.

Αγγίξτε το κουμπί — (Ένταση ήχου -) / + (Ένταση ήχου +) στο ηχείο για να ρυθμίσετε την ένταση του ήχου.

Ασύρματο ηχείο
SRS-RA5000

Αλλαγή των ηχητικών εφέ

Με την επιλογή Immersive Audio Enhancement ενεργοποιημένη, μπορείτε να απολαύσετε τη μουσική σας με συμβατική αναπαραγωγή 2 καναλιών σε ένα τρισδιάστατο ηχητικό πεδίο.

Το Immersive Audio Enhancement είναι ενεργοποιημένο από προεπιλογή.

1 Αγγίξτε το κουμπί (Sound Mode (Λειτουργία ήχου)) / CAL (Sound Calibration (Ρύθμιση ήχου)).

Απενεργοποιώντας το Immersive Audio Enhancement, απενεργοποιείται επίσης η Ένδειξη Sound Mode (Λειτουργία ήχου).

Ενεργοποιώντας το Immersive Audio Enhancement, ανάβει η Ένδειξη Sound Mode (Λειτουργία ήχου) (λευκή).

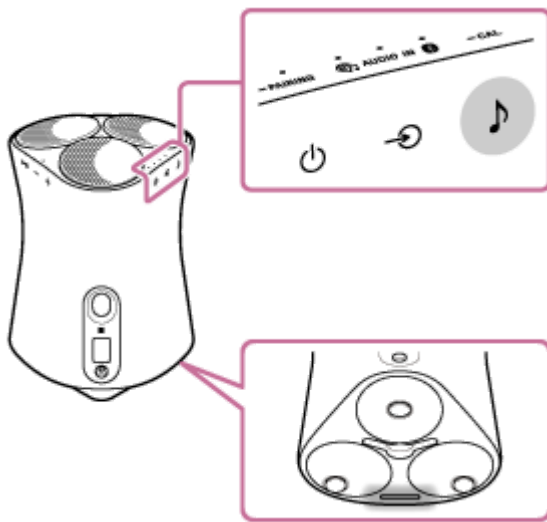

Υπόδειξη

- Μπορείτε να χρησιμοποιήσετε το "Sony | Music Center" για να ενεργοποιήσετε/απενεργοποιήσετε και το Immersive Audio Enhancement.
- Όταν υπάρχει σε εξέλιξη αναπαραγωγή μουσικής 360 Reality Audio, το Immersive Audio Enhancement δεν λειτουργεί.
- Πριν από την αναπαραγωγή μιας πηγής ήχου υψηλής ανάλυσης, απενεργοποιήστε το Immersive Audio Enhancement.

Σχετικό θέμα

- [Τι μπορείτε να κάνετε με το "Sony | Music Center"](#)

Ασύρματο ηχείο
SRS-RA5000

Ρύθμιση του ήχου για βέλτιστη λειτουργία ανάλογα με τη θέση του ηχείου (Ρύθμιση ήχου)

Κατά τη διάρκεια της διαδικασίας ρύθμισης ήχου, το ηχείο προσαρμόζει τον ήχο για βέλτιστη αναπαραγωγή μουσικής στην εκάστοτε θέση.

- 1 Αγγίξτε παρατεταμένα το κουμπί  (Sound Mode (Λειτουργία ήχου)) /  CAL (Sound Calibration (Ρύθμιση ήχου)) για περισσότερο από 2 δευτερόλεπτα.

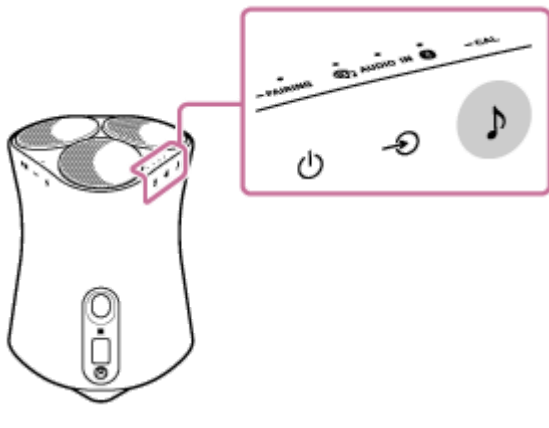

Σημείωση

- Κατά τη διάρκεια της ρύθμισης ήχου, φροντίστε να στέκεστε σε απόσταση τουλάχιστον 1 m από το μπροστινό μέρος του ηχείου.

Υπόδειξη

- Εάν μετακινήσετε το ηχείο, θα πρέπει να εκτελέσετε ξανά τη διαδικασία ρύθμισης ήχου.
- Η αποτελεσματικότητα της ρύθμισης ήχου μπορεί να διαφέρει ανάλογα με το γύρω περιβάλλον και τη μουσική που αναπαράγεται.

Σχετικό θέμα

- Ρύθμιση του ηχείου
- Σύνδεση του ηχείου σε πρίζα

Ασύρματο ηχείο
SRS-RA5000

Ρύθμιση της έντασης του ηχείου "Up-firing"

Ρυθμίστε την ένταση του ηχείου "Up-firing".

Μπορείτε να αλλάξετε την ένταση των ηχητικών εφέ "Up-firing" με την εξής σειρά (Υψηλή - Μεσαία - Χαμηλή), ανάλογα με το ύψος της οροφής στον χώρο όπου βρίσκεται το ηχείο.

Η ένταση του ηχείου "Up-firing" έχει οριστεί σε "Μεσαία" από προεπιλογή.

- 1 **Αγγίξτε ταυτόχρονα και παρατεταμένα τα κουμπιά  (Sound Mode (Λειτουργία ήχου)) /  CAL (Sound Calibration (Ρύθμιση ήχου)) και  (Αναπαραγωγή/Παύση) για περισσότερο από 4 δευτερόλεπτα.**

Όταν η ένταση του ηχείου "Up-firing" αλλάζει σε "Υψηλή", η Ένδειξη Sound Mode (Λειτουργία ήχου) (κυανή) αναβοσβήνει μία φορά.

Όταν η ένταση του ηχείου "Up-firing" αλλάζει σε "Μεσαία", η Ένδειξη Sound Mode (Λειτουργία ήχου) (κυανή) αναβοσβήνει 3 φορές.

Όταν η ένταση του ηχείου "Up-firing" αλλάζει σε "Χαμηλή", η Ένδειξη Sound Mode (Λειτουργία ήχου) (κυανή) αναβοσβήνει 5 φορές.

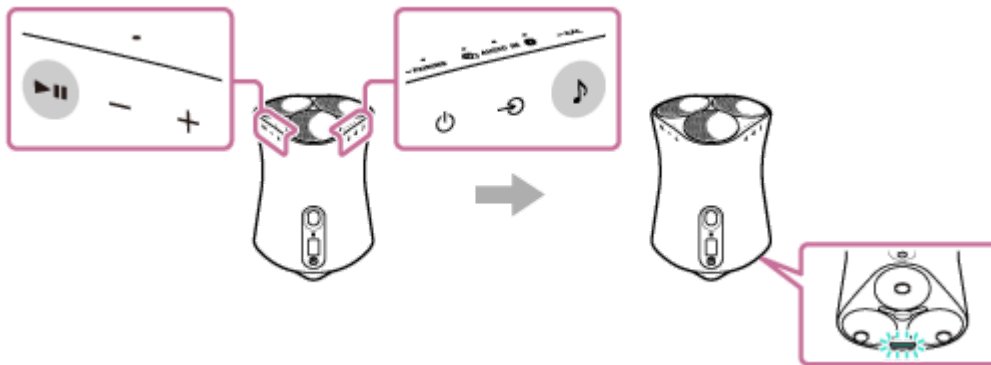

Υπόδειξη

- Μπορείτε να χρησιμοποιήσετε το "Sony | Music Center" για να ρυθμίσετε και την ένταση του ηχείου "Up-firing".

Σχετικό θέμα

- [Τι μπορείτε να κάνετε με το "Sony | Music Center"](#)

Ασύρματο ηχείο
SRS-RA5000

Αναπαραγωγή της μουσικής επίδειξης 360 Reality Audio

Το ηχείο έχει τη δυνατότητα αναπαραγωγής μουσικής 360 Reality Audio.

Το 360 Reality Audio δημιουργεί μια συναρπαστική μουσική εμπειρία, με την οποία θα είναι σαν να βρίσκεστε σε ζωντανή συναυλία του αγαπημένου σας καλλιτέχνη. Με αυτόν τον τρόπο μπορείτε να απολαύσετε μια ολοκληρωμένη εμπειρία ήχου 360 μοιρών.

Μεταβείτε στη διεύθυνση <https://www.sony.net/360RA/> για να μάθετε περισσότερα.

- 1 Αγγίξτε παρατεταμένα το κουμπί  (Αναπαραγωγή/Παύση) για περισσότερο από 2 δευτερόλεπτα.

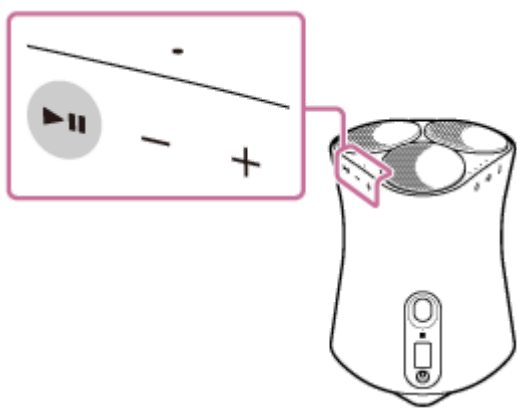

Θα ακουστεί η μουσική επίδειξης 360 Reality Audio.



Ασύρματο ηχείο
SRS-RA5000

Ενεργοποίηση/απενεργοποίηση του ήχου συστήματος

Μπορείτε να ενεργοποιήσετε ή να απενεργοποιήσετε τον ήχο συστήματος που ακούγεται κάθε φορά που χειρίζεστε ένα από τα κουμπιά του ηχείου.

Για να ενεργοποιήσετε ή να απενεργοποιήσετε τον ήχο συστήματος, αγγίξτε παρατεταμένα τα κουμπιά  (Sound Mode (Λειτουργία ήχου)) και  (Ένταση ήχου -) για περισσότερο από 4 δευτερόλεπτα.

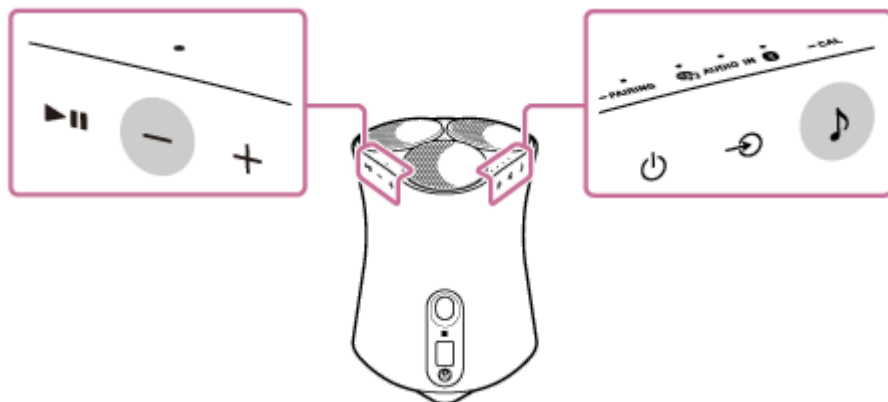

Υπόδειξη

- Μπορείτε να χρησιμοποιήσετε το "Sony | Music Center" για να ενεργοποιήσετε/απενεργοποιήσετε και τον ήχο συστήματος.



Σχετικό θέμα

- [Τι μπορείτε να κάνετε με το "Sony | Music Center"](#)

Χρήση της λειτουργίας Αυτόματης κατάστασης αναμονής

Με τη λειτουργία Αυτόματης κατάστασης αναμονής ενεργοποιημένη, το ηχείο απενεργοποιείται αυτόματα εάν δεν πραγματοποιηθεί κάποια ενέργεια ή αναπαραγωγή ήχου για 15 λεπτά.

Η λειτουργία Αυτόματης κατάστασης αναμονής είναι ενεργοποιημένη από προεπιλογή.

- 1 **Αγγίξτε ταυτόχρονα και παρατεταμένα τα κουμπιά  (Είσοδος) και  (Ένταση ήχου +) για περισσότερο από 4 δευτερόλεπτα.**

Όταν η λειτουργία Αυτόματης κατάστασης αναμονής απενεργοποιείται, η Ένδειξη λειτουργίας (πράσινη) αναβοσβήνει 3 φορές.

Όταν η λειτουργία Αυτόματης κατάστασης αναμονής ενεργοποιείται, η Ένδειξη λειτουργίας (πράσινη) αναβοσβήνει δύο φορές.

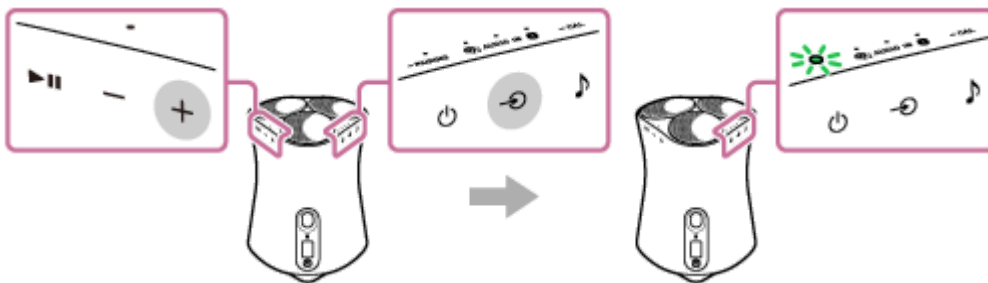

Υπόδειξη

- Μπορείτε να χρησιμοποιήσετε το "Sony | Music Center" για να ενεργοποιήσετε/απενεργοποιήσετε και τη λειτουργία Αυτόματης κατάστασης αναμονής.

Χρήση της λειτουργίας αναμονής BLUETOOTH/Δίκτυο σε κατάσταση αναμονής

Εάν η λειτουργία αναμονής BLUETOOTH/Δίκτυο σε κατάσταση αναμονής είναι ενεργοποιημένη, το ηχείο θα ενεργοποιείται όταν πραγματοποιείται κάποιος χειρισμός σε μια συσκευή BLUETOOTH ή μια συσκευή δικτύου. Ο χρόνος εκκίνησης γίνεται συντομότερος και το ηχείο καθίσταται λειτουργικό πιο νωρίς σε σχέση με την κανονική εκκίνηση.

1 Ενεργοποιήστε το ηχείο.

Θα ανάψει η Ένδειξη λειτουργίας (πράσινη).

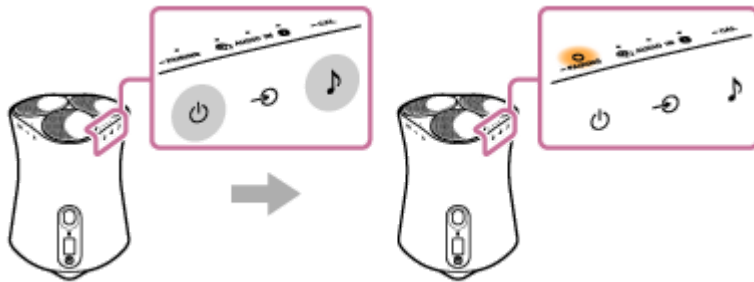

2 Αγγίξτε ταυτόχρονα και παρατεταμένα τα κουμπιά (Λειτουργία)/ PAIRING και (Sound Mode (Λειτουργία ήχου)) για περισσότερο από 4 δευτερόλεπτα.

Όταν η λειτουργία αναμονής BLUETOOTH/Δίκτυο σε κατάσταση αναμονής ενεργοποιείται, η Ένδειξη λειτουργίας (πορτοκαλί) ανάβει και το ηχείο απενεργοποιείται αυτόματα.



Εάν χειριστείτε μια συσκευή δικτύου ή μια συσκευή BLUETOOTH για να συνδεθείτε στο ηχείο, το ηχείο θα ενεργοποιηθεί αυτόματα και θα ξεκινήσει η σύνδεση.

Για να απενεργοποιήσετε τη λειτουργία αναμονής BLUETOOTH/Δίκτυο σε κατάσταση αναμονής

Αγγίξτε ταυτόχρονα και παρατεταμένα τα κουμπιά  (Λειτουργία)/  PAIRING και  (Sound Mode (Λειτουργία ήχου)) για περισσότερο από 4 δευτερόλεπτα. Η λειτουργία αναμονής BLUETOOTH/Δίκτυο σε κατάσταση αναμονής θα απενεργοποιηθεί.

Υπόδειξη



- Με τη λειτουργία αναμονής BLUETOOTH/Δίκτυο σε κατάσταση αναμονής ενεργοποιημένη, η Ένδειξη λειτουργίας (πορτοκαλί) παραμένει αναμμένη όσο το ηχείο είναι απενεργοποιημένο.
- Μπορείτε να χρησιμοποιήσετε το "Sony | Music Center" για να ενεργοποιήσετε/απενεργοποιήσετε και τη λειτουργία αναμονής BLUETOOTH/Δίκτυο σε κατάσταση αναμονής.

Σχετικό θέμα

- [Σχετικά με τις ενδείξεις](#)
- [Τι μπορείτε να κάνετε με το "Sony | Music Center"](#)

Έλεγχος ισχύος του σήματος δικτύου Wi-Fi

Η ένδειξη του ηχείου υποδεικνύει την ισχύ του σήματος (ευαισθησία λήψης) μέσω λυχνιών που ανάβουν όταν το ηχείο συνδέεται σε ένα δίκτυο Wi-Fi και ενεργοποιείται.

- 1 Με το ηχείο συνδεδεμένο σε δίκτυο Wi-Fi (η ένδειξη LINK (πορτοκαλί) είναι αναμμένη), ενεργοποιήστε το ηχείο και, στη συνέχεια, αγγίξτε παρατεταμένα και ταυτόχρονα τα κουμπιά  (Είσοδος) και  (Ένταση ήχου -) για περισσότερο από 4 δευτερόλεπτα.

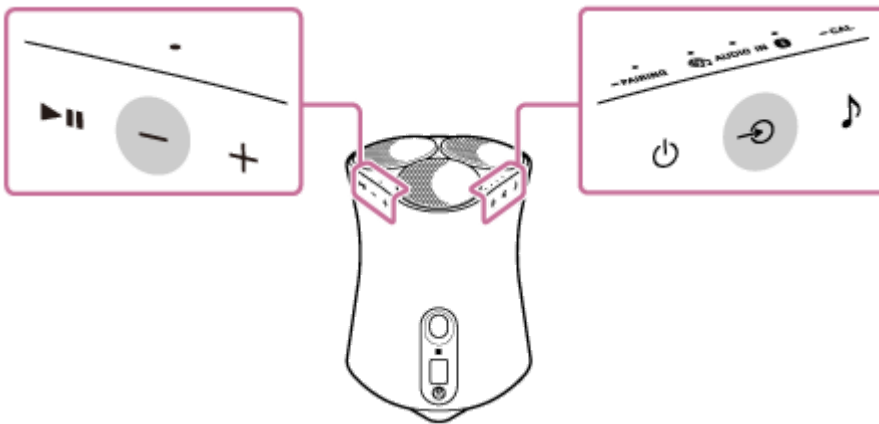







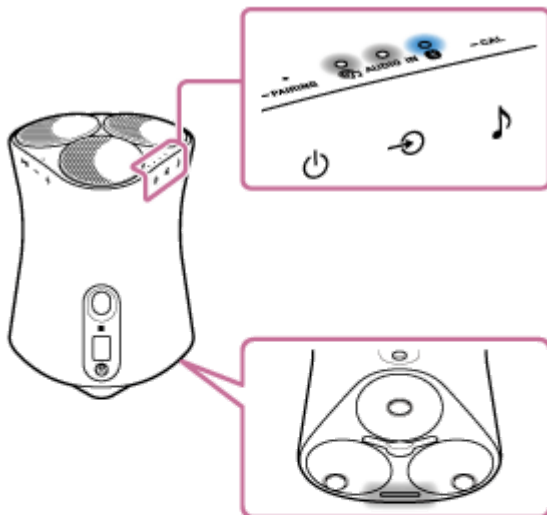









Ανάβουν οι ενδείξεις ( (Υπηρεσία Μουσικής), AUDIO IN, BLUETOOTH, Sound Mode (Λειτουργία ήχου)) στο ηχείο.

Ο αριθμός των ενδείξεων που ανάβουν, υποδεικνύει την ισχύ του σήματος.

Εάν αγγίξετε οποιοδήποτε κουμπί, η ένδειξη ισχύος σήματος ακυρώνεται.



	 AUDIO IN		
4			
3			
2			
1			
0			

Εάν δεν ανάψει καμία ένδειξη, το σήμα έχει την πιο αδύναμη ισχύ. Εάν ανάψουν τέσσερις ενδείξεις, το σήμα έχει την πιο δυνατή ισχύ.

Για λήψη ισχυρότερου σήματος

Δοκιμάστε τα εξής:

- Αλλάξτε τον προσανατολισμό / την τοποθεσία.
- Απενεργοποιήστε άλλες ασύρματες συσκευές.

Στη συνέχεια, αγγίξτε οποιοδήποτε κουμπί για να ακυρώσετε την ένδειξη ισχύος σήματος Wi-Fi και επαναλάβετε τη διαδικασία από το βήμα ❶ .

4-748-669-41(5) Copyright 2020 Sony Corporation

Απενεργοποίηση των σημάτων Wi-Fi και BLUETOOTH από το ηχείο

Προτού χρησιμοποιήσετε το ηχείο σε εξωτερικό χώρο, μην αμελήσετε να απενεργοποιήσετε τις λειτουργίες Wi-Fi και BLUETOOTH.

- 1 Με το ηχείο ενεργοποιημένο, αγγίξτε ταυτόχρονα και παρατεταμένα τα κουμπιά ►|| (Αναπαραγωγή/Παύση) και + (Ένταση ήχου +) για περισσότερο από 4 δευτερόλεπτα.

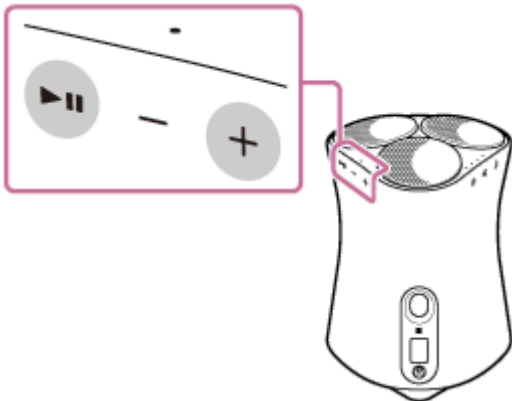

Κάθε φορά που αγγίζετε παρατεταμένα το κουμπί ►|| (Αναπαραγωγή/Παύση) και το κουμπί + (Ένταση ήχου +), οι λειτουργίες Wi-Fi και BLUETOOTH ενεργοποιούνται και απενεργοποιούνται.

Όταν ενεργοποιούνται οι λειτουργίες, η ένδειξη BLUETOOTH (μπλε) και η ένδειξη 🌐 (Υπηρεσία Μουσικής) (λευκή) αναβοσβήνουν αργά δύο φορές.

Όταν απενεργοποιούνται οι λειτουργίες, η ένδειξη BLUETOOTH (μπλε) και η ένδειξη 🌐 (Υπηρεσία Μουσικής) (λευκή) αναβοσβήνουν γρήγορα 10 φορές.

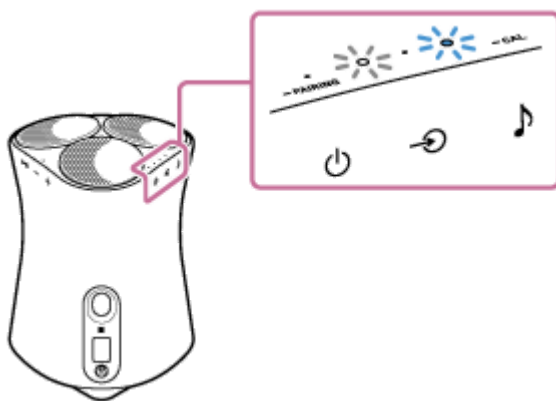

Επιλογή ποιότητας αναπαραγωγής ήχου μέσω BLUETOOTH (Κωδικοποιητής)

Οι λειτουργίες "Προτεραιότητα στην ποιότητα του ήχου" και "Προτεραιότητα στη σταθερότητα της σύνδεσης" είναι διαθέσιμες ως επιλογές για την ποιότητα της αναπαραγωγής ήχου μέσω BLUETOOTH. Η λειτουργία "Προτεραιότητα στην ποιότητα του ήχου" σας δίνει τη δυνατότητα να πραγματοποιήσετε αναπαραγωγή με ρύθμιση όχι μόνο SBC, αλλά και AAC, για να απολαμβάνετε ήχο υψηλής ποιότητας μέσω BLUETOOTH. Η λειτουργία "Προτεραιότητα στη σταθερότητα της σύνδεσης" εξασφαλίζει μια πιο σταθερή ροή ήχου BLUETOOTH. Η λειτουργία "Προτεραιότητα στην ποιότητα του ήχου" είναι η προεπιλεγμένη ρύθμιση.

Η ποιότητα του ήχου μπορεί να αλλάξει όταν το ηχείο βρίσκεται σε λειτουργία αναμονής BLUETOOTH/Δίκτυο σε κατάσταση αναμονής.

Ποιότητα αναπαραγωγής

- Προτεραιότητα στην ποιότητα του ήχου (προεπιλεγμένη ρύθμιση): Επιλέγεται αυτόματα η βέλτιστη κωδικοποίηση ανάμεσα στα AAC και SBC.
- Προτεραιότητα στη σταθερότητα της σύνδεσης: Επιλέγεται το SBC.

1 Βεβαιωθείτε ότι το ηχείο είναι ενεργοποιημένο και, στη συνέχεια, θέστε το ηχείο σε λειτουργία αναμονής BLUETOOTH/Δίκτυο σε κατάσταση αναμονής.

Για λεπτομέρειες, βλ. [Χρήση της λειτουργίας αναμονής BLUETOOTH/Δίκτυο σε κατάσταση αναμονής](#).

2 Αγγίξτε ταυτόχρονα και παρατεταμένα τα κουμπιά (Είσοδος) και (Sound Mode (Λειτουργία ήχου)) για περισσότερο από 4 δευτερόλεπτα.

Όταν η ρύθμιση αλλάξει σε "Προτεραιότητα στην ποιότητα του ήχου", η ένδειξη BLUETOOTH (μπλε) αναβοσβήνει 3 φορές.

Όταν η ρύθμιση αλλάξει σε "Προτεραιότητα στη σταθερότητα της σύνδεσης", η ένδειξη BLUETOOTH (μπλε) αναβοσβήνει δύο φορές.

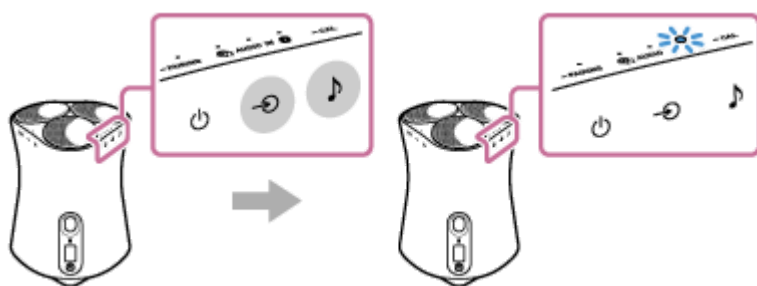

Η ποιότητα αναπαραγωγής αλλάζει και το ηχείο ενεργοποιείται.

Σημείωση

- Η επικοινωνία μπορεί να είναι ασταθής στη λειτουργία "Προτεραιότητα στην ποιότητα του ήχου", ανάλογα με τη ρύθμιση της συσκευής BLUETOOTH και τις συνθήκες του περιβάλλοντος.
- Όταν η ρύθμιση ποιότητας αναπαραγωγής αλλάζει χρησιμοποιώντας το "Sony | Music Center" ενώ το ηχείο είναι ενεργοποιημένο, η σύνδεση BLUETOOTH τερματίζεται. Σε αυτή την περίπτωση, συνδέστε ξανά χειροκίνητα τη συσκευή BLUETOOTH. Μετά την επανασύνδεση, η ποιότητα της αναπαραγωγής θα αλλάξει.

- Μπορεί επίσης να χρειαστεί να προσαρμόσετε τις ρυθμίσεις της συνδεδεμένης συσκευής για να αλλάξετε τη ρύθμιση της ποιότητας αναπαραγωγής, όπως π.χ. SBC ή AAC. Για λεπτομέρειες, ανατρέξτε στις οδηγίες λειτουργίας που παρέχονται με την τηλεόραση.

Υπόδειξη

- Μπορείτε να αλλάξετε την ποιότητα αναπαραγωγής χρησιμοποιώντας το "Sony | Music Center". Για να την αλλάξετε, επιλέξτε [Settings (Ρυθμίσεις)] - [Other Settings (Άλλες ρυθμίσεις)] - [Bluetooth Codec (Κωδικοποιητής Bluetooth)]. Η λειτουργία "Προτεραιότητα στην ποιότητα του ήχου" εμφανίζεται ως [Auto (Αυτόματο)] και η λειτουργία "Προτεραιότητα στη σταθερότητα της σύνδεσης" ως [SBC], όταν η ρύθμιση γίνεται με το "Sony | Music Center".

Σχετικό θέμα

- [Χρήση της λειτουργίας αναμονής BLUETOOTH/Δίκτυο σε κατάσταση αναμονής](#)
- [Τι μπορείτε να κάνετε με το "Sony | Music Center"](#)

4-748-669-41(5) Copyright 2020 Sony Corporation

Επαναφορά των προεπιλεγμένων ρυθμίσεων του ηχείου (Αρχικοποίηση)

Με το ηχείο ενεργοποιημένο, αγγίξτε ταυτόχρονα και παρατεταμένα τα κουμπιά **▶||** (Αναπαραγωγή/Παύση) και **—** (Ένταση ήχου -) για περισσότερο από 4 δευτερόλεπτα. Όταν το ηχείο λάβει την οδηγία, οι ενδείξεις BLUETOOTH,  (Υπηρεσία Μουσικής) και AUDIO IN θα ανάψουν ταυτόχρονα. Αυτές οι τρεις ενδείξεις θα σβήσουν σε σύντομο διάστημα, υποδεικνύοντας την ολοκλήρωση της διαδικασίας αρχικοποίησης και, στη συνέχεια, το ηχείο θα επανεκκινηθεί. Όταν το ηχείο αρχικοποιείται, οι πληροφορίες σύζευξης και οι ρυθμίσεις δικτύου των συσκευών BLUETOOTH διαγράφονται και όλες οι ρυθμίσεις του ηχείου επανέρχονται στις εργοστασιακά προεπιλεγμένες τιμές τους.

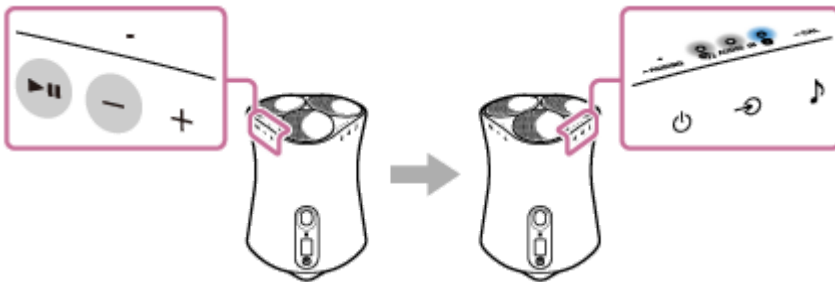

Ασύρματο ηχείο
SRS-RA5000

Τι μπορείτε να κάνετε με το "Sony | Music Center"

Το "Sony | Music Center" είναι μια εφαρμογή για τον έλεγχο των συσκευών ήχου της Sony που είναι συμβατές με το "Sony | Music Center", χρησιμοποιώντας το smartphone/iPhone σας.

Για λεπτομέρειες σχετικά με το "Sony | Music Center", ανατρέξτε στην ακόλουθη διεύθυνση URL:
<https://www.sony.net/smcqa/>

Ενέργειες που μπορείτε να πραγματοποιήσετε σε ένα ηχείο με το "Sony | Music Center"

- Έλεγχος υπηρεσιών που υποστηρίζονται από το 360 Reality Audio
- Σύνδεση με συσκευές με ενσωματωμένο Amazon Alexa
- Ρύθμιση ήχου
- Προσαρμογή της έντασης του ηχείου "Up-firing"
- Αλλαγή των ρυθμίσεων ήχου και προσαρμογή του ισοσταθμιστή
- Ενεργοποίηση/απενεργοποίηση του Immersive Audio Enhancement
- Ενεργοποίηση/απενεργοποίηση του ήχου συστήματος
- Ρύθμιση της έντασης

Σημείωση

- Οι παράμετροι που μπορείτε να ελέγξετε με το "Sony | Music Center" διαφέρουν ανάλογα με τη συνδεδεμένη συσκευή.
- Έχετε υπόψη σας ότι το "Sony | Music Center" και το "Music Center for PC" είναι διαφορετικές εφαρμογές.
- Οι προδιαγραφές και η σχεδίαση της εφαρμογής υπόκεινται σε αλλαγές χωρίς προειδοποίηση.

Σχετικό θέμα

- [Εγκατάσταση του "Sony | Music Center"](#)

Ασύρματο ηχείο
SRS-RA5000

Εγκατάσταση του "Sony | Music Center"

Εγκαταστήστε το "Sony | Music Center" στο smartphone, το iPhone σας κ.λπ. από το Google Play ή το App Store.

- 1 Πραγματοποιήστε λήψη του "Sony | Music Center" από το Google Play ή το App Store και εγκαταστήστε το.



Sony Music Center



- 2 Όταν ολοκληρωθεί η εγκατάσταση, ξεκινήστε το "Sony | Music Center".

Σημείωση

- Βεβαιωθείτε πως χρησιμοποιείτε την πιο πρόσφατη έκδοση του "Sony | Music Center". Εάν δεν μπορείτε να συνδέσετε το ηχείο με ένα smartphone/iPhone μέσω BLUETOOTH ή εάν υπάρχει κάποιο πρόβλημα όπως π.χ. ότι δεν ακούγεται ήχος, καταργήστε την εγκατάσταση του "Sony | Music Center" και δοκιμάστε να συνδεθείτε ξανά μέσω BLUETOOTH. Για λεπτομέρειες σχετικά με το "Sony | Music Center", ανατρέξτε στο Google Play ή το App Store.
- Ανάλογα με το πρόγραμμά σας, η λήψη της εφαρμογής μπορεί να επιφέρει χρεώσεις επικοινωνίας.

Σχετικό θέμα

- [Τι μπορείτε να κάνετε με το "Sony | Music Center"](#)

Σχετικά με τη φωνητική καθοδήγηση

Ανάλογα με την κατάσταση του ηχείου, η φωνητική καθοδήγηση ακούγεται από το ηχείο ως εξής.

Λειτουργία BLUETOOTH

- "Bluetooth pairing" (σύζευξη Bluetooth)

Λειτουργία ρύθμισης ήχου

- "Sound calibration start 3, 2, 1," (Η ρύθμιση ήχου ξεκινά σε 3, 2, 1,)
- "Sound calibration complete" (Η ρύθμιση ήχου ολοκληρώθηκε)
- "Sound calibration canceled" (Η ρύθμιση ήχου ακυρώθηκε)

Ασύρματο ηχείο
SRS-RA5000

Προφυλάξεις

Σχετικά με την ασφάλεια

Σε περίπτωση πτώσης ενός στερεού αντικειμένου ή υγρού εντός του προϊόντος, αποσυνδέστε το και φροντίστε να ελεγχθεί από καταρτισμένο τεχνικό πριν το θέσετε ξανά σε λειτουργία.

Σχετικά με τις πηγές ενέργειας

- Πριν θέσετε το προϊόν σε λειτουργία, βεβαιωθείτε ότι η τάση λειτουργίας είναι πανομοιότυπη με την τοπική παροχή ισχύος.
Η τάση λειτουργίας αναγράφεται στην πινακίδα ενδείξεων στο κάτω μέρος του προϊόντος.
- Το προϊόν δεν αποσυνδέεται από την τροφοδοσία εναλλασσόμενου ρεύματος (δίκτυο παροχής) όσο παραμένει συνδεδεμένο στην πρίζα, ακόμη και αν έχει απενεργοποιηθεί το ίδιο το προϊόν.
- Εάν δεν πρόκειται να χρησιμοποιήσετε το προϊόν για μεγάλο χρονικό διάστημα, πρέπει να το αποσυνδέσετε από την πρίζα. Για να αποσυνδέσετε το καλώδιο τροφοδοσίας εναλλασσόμενου ρεύματος, πιάστε το από το βύσμα του και μην τραβάτε ποτέ το ίδιο το καλώδιο.

Σχετικά με την τοποθέτηση

- Μην τοποθετείτε το προϊόν σε επικλινή θέση.
- Τοποθετήστε το προϊόν σε μια θέση με επαρκή αερισμό, για την αποφυγή της συσσώρευσης θερμότητας και την παράταση της διάρκειας ζωής του συστήματος.
- Μην τοποθετείτε το προϊόν κοντά σε πηγές θερμότητας ή σε σημεία με άμεση έκθεση σε ηλιακή ακτινοβολία, υπερβολική σκόνη ή μηχανικούς κραδασμούς.
- Μην τοποθετείτε επάνω στο προϊόν οτιδήποτε μπορεί να προκαλέσει δυσλειτουργίες.
- Να είστε προσεκτικοί κατά την τοποθέτηση του προϊόντος σε επιφάνειες με ειδική κατεργασία (με κερί, λάδι, γυαλιστικό κτλ.) καθώς υπάρχει κίνδυνος λεκιάσματος ή αποχρωματισμού της επιφάνειας.

Σχετικά με τη λειτουργία

Πριν συνδέσετε άλλο εξοπλισμό, βεβαιωθείτε πως έχετε απενεργοποιήσει και αποσυνδέσει το προϊόν.

Σχετικά με τον καθαρισμό

Καθαρίστε το προϊόν με ένα μαλακό πανί, ελαφρώς βρεγμένο με ήπιο καθαριστικό διάλυμα. Μη χρησιμοποιήσετε κανένα είδος λειαντικού σφουγγαριού, σκόνης καθαρισμού ή διαλύτες, όπως αραιωτικό, βενζίνη ή αλκοόλη.

Εάν έχετε οποιαδήποτε ερώτηση ή πρόβλημα σε σχέση με αυτό το προϊόν, συμβουλευτείτε την πλησιέστερη αντιπροσωπεία της Sony.

Πνευματικά δικαιώματα και εμπορικά σήματα

- Οι ονομασίες Apple, iPhone, iPod και iPod touch είναι εμπορικά σήματα της Apple Inc., καταχωρημένα στις Η.Π.Α. και σε άλλες χώρες. Η επωνυμία App Store είναι σήμα υπηρεσίας της Apple Inc.
- Η χρήση του σήματος Made for Apple σημαίνει ότι ένα εξάρτημα έχει σχεδιαστεί έτσι ώστε να συνδέεται ειδικά με τα προϊόντα της Apple που αναφέρονται στο σήμα, και έχει πιστοποιηθεί από τον κατασκευαστή ότι πληροί τα πρότυπα επιδόσεων της Apple. Η Apple δεν είναι υπεύθυνη για τη λειτουργία αυτής της συσκευής ή τη συμμόρφωσή της με τα πρότυπα ασφαλείας και τις κανονιστικές απαιτήσεις.
- Το N-Mark είναι εμπορικό σήμα ή σήμα κατατεθέν της NFC Forum, Inc. στις Ηνωμένες Πολιτείες και σε άλλες χώρες.
- Η ένδειξη και τα λογότυπα BLUETOOTH® είναι σήματα κατατεθέντα της Bluetooth SIG, Inc. και κάθε χρήση τους από τη Sony Corporation γίνεται κατόπιν άδειας.
- Οι επωνυμίες Wi-Fi® και Wi-Fi Alliance® είναι σήματα κατατεθέντα της Wi-Fi Alliance®.
- Το Wi-Fi CERTIFIED™ είναι εμπορικό σήμα της Wi-Fi Alliance®.
- Το λογότυπο Wi-Fi CERTIFIED™ είναι σήμα πιστοποίησης της Wi-Fi Alliance®.
- Οι ονομασίες Google, Google Home, Android, Google Play, Chromecast built-in και άλλες σχετικές ενδείξεις και λογότυπα είναι εμπορικά σήματα της Google LLC.
- Το λογισμικό Spotify καλύπτεται από άδειες χρήσης τρίτων, οι οποίες περιγράφονται εδώ: <https://www.spotify.com/connect/third-party-licenses>
- Η επωνυμία Spotify και τα λογότυπα Spotify είναι εμπορικά σήματα της Spotify Group.*
* Ανάλογα με τη χώρα και την περιοχή, η λειτουργία αυτή μπορεί να μην είναι διαθέσιμη.
- Οι επωνυμίες Amazon, Alexa, Amazon Music και όλα τα σχετικά λογότυπα είναι εμπορικά σήματα της Amazon.com, Inc. ή των συνδεδόμενων με αυτήν εταιρειών.
- Άλλα εμπορικά σήματα και εμπορικές ονομασίες ανήκουν στους αντίστοιχους κατόχους τους.

Ασύρματο ηχείο
SRS-RA5000

Σχετικά με τις ενημερώσεις λογισμικού και τον έλεγχο έκδοσης

Όποτε υπάρχει διαθέσιμη κάποια ενημερωμένη έκδοση λογισμικού online, το λογισμικό του ηχείου σας θα ενημερώνεται με τον τρόπο που περιγράφεται παρακάτω. Δεν απαιτείται κάποια ενέργεια από τον χρήστη για την ενημέρωση του λογισμικού.

Πώς να ελέγξετε την έκδοση

Μπορείτε να ελέγξετε την έκδοση του λογισμικού του ηχείου με το "Sony | Music Center". Στην οθόνη του "Sony | Music Center", επιλέξτε το όνομα του ηχείου σας και, στη συνέχεια, πατήστε [Settings (Ρυθμίσεις)] - [System (Σύστημα)] - [[SRS-RA5000] Version (Έκδοση)].

Υπόδειξη

- Μπορείτε να ελέγξετε την έκδοση του λογισμικού του ηχείου και από το "Google Home". Επιλέξτε το όνομα του ηχείου, ανοίξτε την οθόνη ρυθμίσεων και, στη συνέχεια, ελέγξτε την έκδοση του λογισμικού.

Προετοιμασία για την ενημέρωση

Η ενημέρωση του λογισμικού είναι εφικτή όταν το ηχείο βρίσκεται στις ακόλουθες καταστάσεις.

1. Το ηχείο είναι συνδεδεμένο στο Internet μέσω δικτύου Wi-Fi.
2. Το ηχείο είναι συνδεδεμένο στην πρίζα με το παρεχόμενο τροφοδοτικό AC.

Σχετικά με την αυτόματη ενημέρωση του λογισμικού

Η αυτόματη ενημέρωση του λογισμικού πραγματοποιείται όταν δεν χρησιμοποιείτε το ηχείο, π.χ. κατά τη διάρκεια της νύχτας ή όταν είναι ενεργοποιημένη η λειτουργία αναμονής BLUETOOTH/Δίκτυο σε κατάσταση αναμονής.

Σημείωση

- Ελέγξτε την Ένδειξη λειτουργίας και την ένδειξη LINK για την κατάσταση της ενημέρωσης λογισμικού.

Σχετικό θέμα

- Σχετικά με τις ενδείξεις

Σχετικά με τις σημειώσεις και τις ειδοποιήσεις επί του λογισμικού

Σημειώσεις για την άδεια χρήσης

Αυτό το προϊόν περιλαμβάνει λογισμικό που χρησιμοποιείται από τη Sony κατόπιν συμφωνίας παραχώρησης άδειας χρήσης με τον κάτοχο των πνευματικών του δικαιωμάτων. Είμαστε υποχρεωμένοι να ανακοινώσουμε το περιεχόμενο της συμφωνίας στους πελάτες κατόπιν αιτήματος του κατόχου των πνευματικών δικαιωμάτων του λογισμικού.

Μεταβείτε στην ακόλουθη διεύθυνση URL και διαβάστε τη σελίδα

<https://rd1.sony.net/help/speaker/sl/20ra/>

Σημείωση για το λογισμικό για το οποίο ισχύει η άδεια χρήσης GNU GPL/LGPL

Αυτό το προϊόν περιλαμβάνει λογισμικό που υπόκειται στην ακόλουθη GNU General Public License (εφεξής "GPL") ή GNU Lesser General Public License (εφεξής "LGPL"). Σύμφωνα με αυτές τις άδειες χρήσης, οι πελάτες έχουν το δικαίωμα να αποκτήσουν, να τροποποιήσουν και να αναδιανείμουν τον πηγαίο κώδικα του εν λόγω λογισμικού σύμφωνα με τους όρους των αδειών GPL ή LGPL που παρέχονται. Ο πηγαίος κώδικας για το παραπάνω λογισμικό είναι διαθέσιμος στο Web.

Για να τον κατεβάσετε, επισκεφτείτε την ακόλουθη διεύθυνση URL και, στη συνέχεια, επιλέξτε το όνομα μοντέλου "SRS-RA5000".

URL: <http://oss.sony.net/Products/Linux/>

Σημειώστε ότι η Sony δεν μπορεί να απαντήσει σε ερωτήσεις που σχετίζονται με το περιεχόμενο του πηγαίου κώδικα.

Αποποίηση ευθυνών σχετικά με τις υπηρεσίες που προσφέρονται από τρίτους

Οι υπηρεσίες που προσφέρονται από τρίτους ενδέχεται να τροποποιηθούν, να ανασταλούν ή να τερματιστούν χωρίς προηγούμενη ειδοποίηση. Η Sony δεν φέρει καμία ευθύνη σε τέτοιου είδους περιπτώσεις.

Ασύρματο ηχείο
SRS-RA5000

Όταν αντιμετωπίζετε ένα πρόβλημα:

Πραγματοποιήστε τις ακόλουθες ενέργειες πριν απευθυνθείτε στην υπηρεσία επισκευής.

- Εντοπίστε τα συμπτώματα του προβλήματος σε αυτόν τον Οδηγό βοήθειας και δοκιμάστε τις συνιστώμενες διορθωτικές ενέργειες.
- Αποσυνδέστε το καλώδιο τροφοδοσίας εναλλασσόμενου ρεύματος από την πρίζα και, στη συνέχεια, συνδέστε το ξανά.
- Αρχικοποιήστε το ασύρματο ηχείο σας.
Όλες οι ρυθμίσεις, συμπεριλαμβανομένης της ρύθμισης της έντασης, θα απαλειφθούν και οι πληροφορίες σύζευξης θα διαγραφούν.
- Επισκεφθείτε την αρχική σελίδα υποστήριξης πελατών.

Εάν καμία από τις παραπάνω ενέργειες δεν φέρει αποτέλεσμα, απευθυνθείτε στην πλησιέστερη αντιπροσωπεία της Sony.

Σχετικό θέμα

- [Σύνδεση του ηχείου σε πρίζα](#)
- [Επαναφορά των προεπιλεγμένων ρυθμίσεων του ηχείου \(Αρχικοποίηση\)](#)

Ασύρματο ηχείο
SRS-RA5000

Δεν είναι δυνατή η ενεργοποίηση του ηχείου

- Βεβαιωθείτε ότι το παρεχόμενο τροφοδοτικό AC είναι σταθερά συνδεδεμένο στο ηχείο και το παρεχόμενο καλώδιο τροφοδοσίας εναλλασσόμενου ρεύματος σταθερά συνδεδεμένο στο τροφοδοτικό AC και στην πρίζα.
-

Σχετικό θέμα

- [Σύνδεση του ηχείου σε πρίζα](#)

Ασύρματο ηχείο
SRS-RA5000

Η παροχή ρεύματος απενεργοποιείται ξαφνικά

- Μπορεί να έχει ενεργοποιηθεί η λειτουργία Αυτόματης κατάστασης αναμονής. Με τη λειτουργία Αυτόματης κατάστασης αναμονής ενεργοποιημένη, το ηχείο απενεργοποιείται αυτόματα σε 15 λεπτά εάν το επίπεδο εισόδου ήχου είναι χαμηλό. Αυξήστε την ένταση της συνδεδεμένης συσκευής ή απενεργοποιήστε τη λειτουργία Αυτόματης κατάστασης αναμονής.
-

Σχετικό θέμα

- [Χρήση της λειτουργίας Αυτόματης κατάστασης αναμονής](#)

Ασύρματο ηχείο
SRS-RA5000

Αναβοσβήνει η Ένδειξη λειτουργίας (κόκκινη)

- Όταν αναβοσβήνει η Ένδειξη λειτουργίας (κόκκινη) στο ηχείο, το ηχείο βρίσκεται σε λειτουργία προστασίας. Αποσυνδέστε το τροφοδοτικό AC από το ηχείο, συνδέστε το ξανά και, στη συνέχεια, ενεργοποιήστε το ηχείο. Εάν η κατάσταση δεν βελτιωθεί ακόμη και μετά την απενεργοποίηση και εκ νέου ενεργοποίηση του ηχείου, απευθυνθείτε στην πλησιέστερη αντιπροσωπεία της Sony.
-

Σχετικό θέμα

- [Σύνδεση του ηχείου σε πρίζα](#)

Ασύρματο ηχείο
SRS-RA5000

Η σύνδεση BLUETOOTH διατηρείται ζωντανή, αλλά δεν ακούγεται ήχος από το ηχείο ή ο ήχος διακόπτεται

- Βεβαιωθείτε ότι το ηχείο είναι ενεργοποιημένο. Όταν το ηχείο είναι ενεργοποιημένο, η Ένδειξη λειτουργίας (πράσινη) είναι αναμμένη.
- Βεβαιωθείτε ότι το ηχείο διαθέτει σύνδεση BLUETOOTH με τη συσκευή BLUETOOTH.
- Πραγματοποιήστε ξανά τη διαδικασία σύζευξης ανάμεσα στο ηχείο και τη συσκευή BLUETOOTH.
- Η ένταση του ήχου του ηχείου ή της συσκευής BLUETOOTH μπορεί να είναι χαμηλή. Ρυθμίστε την ένταση σε μεσαίο επίπεδο.
- Εάν υπάρχει συνδεδεμένο καλώδιο στην υποδοχή AUDIO IN του ηχείου ή στη συσκευή BLUETOOTH, αποσυνδέστε το.
- Απενεργοποιήστε τη συσκευή BLUETOOTH και, στη συνέχεια, ενεργοποιήστε τη ξανά.

Σχετικό θέμα

- [Σχετικά με τις ενδείξεις](#)
- [Σύζευξη και σύνδεση με συσκευές BLUETOOTH](#)

Ασύρματο ηχείο
SRS-RA5000

Δεν ακούγεται ήχος από το ηχείο

- Βεβαιωθείτε ότι το ηχείο και η συνδεδεμένη συσκευή είναι ενεργοποιημένα.
- Βεβαιωθείτε ότι η ένταση του ήχου στο ηχείο και τη συνδεδεμένη συσκευή δεν είναι υπερβολικά χαμηλή.
- Βεβαιωθείτε ότι πραγματοποιείται αναπαραγωγή μουσικής στη συνδεδεμένη συσκευή.
- Εάν η συσκευή είναι συνδεδεμένη στην υποδοχή AUDIO IN, βεβαιωθείτε ότι και τα δύο βύσματα stereo mini του καλωδίου ήχου έχουν εισαχθεί πλήρως στο ηχείο και τη συνδεδεμένη συσκευή.
- Διατηρήστε το ηχείο μακριά από μεταλλικά αντικείμενα.
- Βεβαιωθείτε ότι έχετε επιλέξει τη σωστή είσοδο.
- Απενεργοποιήστε τη συνδεδεμένη συσκευή και, στη συνέχεια, ενεργοποιήστε τη ξανά.
- Βεβαιωθείτε ότι στο ηχείο ακούγεται η μουσική επίδειξης 360 Reality Audio.

Σχετικό θέμα

- [Αναπαραγωγή της μουσικής επίδειξης 360 Reality Audio](#)

Παράσιτα, θόρυβος ή διακοπή ήχου

- Βεβαιωθείτε ότι η ένταση ήχου της συνδεδεμένης συσκευής δεν είναι πολύ υψηλή.
- Εάν η συνδεδεμένη συσκευή διαθέτει λειτουργία ισοσταθμιστή, απενεργοποιήστε την.
- Διατηρήστε το ηχείο μακριά από φούρνους μικροκυμάτων.
- Δοκιμάστε να τοποθετήσετε αλλού το ηχείο, αλλάζοντας την απόσταση ανάμεσα στο ηχείο και το εσωτερικό περιβάλλον Wi-Fi, κ.λπ.
- Μειώστε την απόσταση ανάμεσα στο ηχείο και τη συσκευή BLUETOOTH. Αφαιρέστε τα εμπόδια ανάμεσα στο ηχείο και τη συσκευή BLUETOOTH.
- Μα συσκευή με ενσωματωμένο ραδιόφωνο ή δέκτη δεν μπορεί να συνδεθεί στο ηχείο μέσω BLUETOOTH, καθώς υπάρχει κίνδυνος να παρουσιαστεί θόρυβος στις εκπομπές. Οι συσκευές αυτές δεν μπορούν να χρησιμοποιηθούν με το ηχείο μέσω σύνδεσης BLUETOOTH.
- Τοποθετήστε το ηχείο σε μεγαλύτερη απόσταση από τηλεοράσεις, ραδιόφωνα ή δέκτες κ.λπ. Εάν χρησιμοποιήσετε το ηχείο κοντά σε αυτές τις συσκευές, ο θόρυβος μπορεί να διακόψει τους ήχους που προέρχονται από την τηλεόραση, το ραδιόφωνο ή παρόμοιες συσκευές.
- Αυτό μπορεί να προκληθεί από παρεμβολές σημάτων. Δοκιμάστε να μετακινήσετε το ηχείο σε διαφορετική θέση. Εάν ο θόρυβος εξαφανίζεται ανάλογα με τη θέση, τότε δεν έχει παρουσιαστεί δυσλειτουργία στο ηχείο.
- Απενεργοποιήστε τη συνδεδεμένη συσκευή και, στη συνέχεια, ενεργοποιήστε τη ξανά.
- Ο κατοπτρισμός μουσικής για αναπαραγωγή είναι πιθανό να προκαλέσει διακοπές στον ήχο. Σας συνιστούμε να πραγματοποιείτε διανομή μουσικής με την εφαρμογή που παρέχεται από την υπηρεσία streaming σας ή να χρησιμοποιείτε σύνδεση BLUETOOTH για την αναπαραγωγή μουσικής.

Δεν είναι δυνατή η σύνδεση σε δίκτυο μέσω Wi-Fi®

- Βεβαιωθείτε ότι το smartphone/iPhone σας είναι συνδεδεμένο σε ένα δίκτυο Wi-Fi. Για λεπτομερείς οδηγίες, ανατρέξτε στις οδηγίες λειτουργίας που παρέχονται με το smartphone/iPhone σας.
- Βεβαιωθείτε ότι το ηχείο σας είναι συνδεδεμένο στο ίδιο ασύρματο τοπικό δίκτυο LAN με το smartphone/iPhone σας. Για λεπτομερείς οδηγίες, ανατρέξτε στις οδηγίες λειτουργίας που παρέχονται με το smartphone/iPhone σας.
- Βεβαιωθείτε ότι ο ασύρματος δρομολογητής LAN (σημείο πρόσβασης) είναι ενεργοποιημένος.
- Όταν χρησιμοποιείτε μια ασύρματη σύνδεση LAN, τοποθετήστε το ηχείο πιο κοντά στον ασύρματο δρομολογητή LAN (σημείο πρόσβασης) και, στη συνέχεια, πραγματοποιήστε ξανά τις ρυθμίσεις ασύρματου LAN.
- Βεβαιωθείτε ότι οι ρυθμίσεις του ασύρματου δρομολογητή LAN (σημείο πρόσβασης) είναι σωστές. Εάν είναι ενεργοποιημένη η αόρατη λειτουργία SSID του ασύρματου δρομολογητή LAN, απενεργοποιήστε την. Για λεπτομερείς οδηγίες σχετικά με τη ρύθμιση του ασύρματου δρομολογητή LAN, ανατρέξτε στις οδηγίες λειτουργίας που παρέχονται με τον δρομολογητή.
- Εάν η σύνδεση αποτύχει ακόμη και όταν έχει επιλεγεί το σωστό SSID για τον ασύρματο δρομολογητή LAN, βεβαιωθείτε ότι χρησιμοποιείτε τον σωστό κωδικό πρόσβασης (κλειδί κρυπτογράφησης).
 - Ο κωδικός πρόσβασης (κλειδί κρυπτογράφησης) κάνει διάκριση πεζών-κεφαλαίων. Πρέπει να ελέγχετε κάθε γράμμα αν είναι πεζό ή κεφαλαίο κατά την εισαγωγή του SSID. Δεν επιτρέπονται χαρακτήρες διπλού byte στο SSID. Θα πρέπει να εισαγάγετε μόνο χαρακτήρες ενός byte.
 - Παραδείγματα σύγχυσης μεταξύ χαρακτήρων:
 - "I (κεφαλαίο I)" και "l (πεζό L)"
 - "0 (αριθμητικό 0)" και "O (κεφαλαίο O)"
 - "d (πεζό D)" και "b (πεζό B)"
 - "9 (αριθμητικό 9)" και "q (πεζό Q)"
- Τοποθετήστε τον ασύρματο δρομολογητή LAN πιο κοντά στο ηχείο. Οι συσκευές που χρησιμοποιούν το εύρος συχνοτήτων 2,4 GHz, συμπεριλαμβανομένων των φούρνων μικροκυμάτων, των συσκευών BLUETOOTH και των ψηφιακών ασύρματων συσκευών, μπορεί να εμποδίσουν τη δημιουργία ασύρματης σύνδεσης. Μετακινήστε το ηχείο μακριά από αυτές τις συσκευές ή απενεργοποιήστε τις.
- Το ηχείο δεν υποστηρίζει IEEE 802.11ac. Χρησιμοποιήστε το εύρος συχνοτήτων 2,4 GHz (11b, 11g ή 11n) ή το εύρος συχνοτήτων 5 GHz (11a ή 11n) για την ασύρματη σύνδεση.
- Εάν η απόπειρα σύνδεσης αποτύχει ακόμα και με τις σωστές ρυθμίσεις, δοκιμάστε τα εξής.
 - Απενεργοποιήστε το σημείο πρόσβασης (ασύρματος δρομολογητής LAN), περιμένετε λίγο και, στη συνέχεια, ενεργοποιήστε το ξανά.
 - Απενεργοποιήστε το ηχείο, περιμένετε λίγο και, στη συνέχεια, ενεργοποιήστε το ξανά.
 - Αρχικοποιήστε το ηχείο και, στη συνέχεια, πραγματοποιήστε τις ρυθμίσεις του ηχείου από την αρχή.

Σχετικό θέμα

- [Προαπαιτούμενο 1: Εγκατάσταση του "Sony | Music Center" και σύνδεση στο δίκτυο Wi-Fi](#)

- Εγκατάσταση του "Google Home" και σύνδεση στο δίκτυο Wi-Fi

4-748-669-41(5) Copyright 2020 Sony Corporation

Ασύρματο ηχείο
SRS-RA5000

Η αναπαραγωγή διακόπτεται

- Υπάρχουν παρεμβολές στην ασύρματη επικοινωνία. Εάν χρησιμοποιείτε φούρνο μικροκυμάτων, σταματήστε τη χρήση του.

Δεν είναι δυνατή η σύζευξη του ηχείου με μια συσκευή BLUETOOTH

- Τοποθετήστε τη συσκευή BLUETOOTH πιο κοντά στο ασύρματο ηχείο σας, σε απόσταση μικρότερη του 1 m.
- Μπορεί να έχετε αρχικοποιήσει το ασύρματο ηχείο σας. Η αρχικοποίηση του ηχείου μπορεί να προκαλέσει αδυναμία δημιουργίας σύνδεσης BLUETOOTH του ηχείου με μια συσκευή BLUETOOTH. Στην περίπτωση αυτή, διαγράψτε τις πληροφορίες σύζευξης του ηχείου από τη συσκευή BLUETOOTH και εκτελέστε ξανά τη διαδικασία σύζευξης.
- Όταν εκτελεστεί επαναφορά των ρυθμίσεων δικτύου της συσκευής BLUETOOTH, το ηχείο μπορεί να μην έχει τη δυνατότητα να δημιουργήσει σύνδεση BLUETOOTH με τη συσκευή BLUETOOTH. Εκτελέστε ξανά τη διαδικασία σύζευξης.
- Ενημερώστε το λογισμικό στη συνδεδεμένη συσκευή BLUETOOTH.
- Όταν το όνομα του ηχείου δεν εμφανίζεται στη συσκευή BLUETOOTH που προορίζεται για σύζευξη, δοκιμάστε τα εξής:
 - Απενεργοποιήστε τη λειτουργία BLUETOOTH στη συσκευή BLUETOOTH, ενεργοποιήστε τη ξανά και, στη συνέχεια, αναζητήστε το όνομα του ηχείου.
 - Διαγράψτε τις πληροφορίες σύζευξης από τη συσκευή BLUETOOTH, απενεργοποιήστε και ενεργοποιήστε ξανά τη συσκευή BLUETOOTH και, στη συνέχεια, αναζητήστε ξανά το όνομα του ηχείου.
- Εάν εμφανιστεί η ένδειξη [✖] δίπλα από το όνομα του ηχείου στη συσκευή BLUETOOTH που προορίζεται για σύζευξη, απενεργοποιήστε και ενεργοποιήστε ξανά τη συσκευή BLUETOOTH και, στη συνέχεια, αναζητήστε το ηχείο.
- Εάν εμφανιστούν δύο ονόματα για το ηχείο στη συσκευή BLUETOOTH που προορίζεται για σύζευξη, πατήστε [↺] για τη δημιουργία σύνδεσης BLUETOOTH.

Σχετικό θέμα

- [Σύζευξη και σύνδεση με συσκευές BLUETOOTH](#)
- [Σύζευξη με υπολογιστή \(Windows\)](#)
- [Σύζευξη με υπολογιστή \(Mac\)](#)
- [Σύζευξη με τηλεόραση](#)

Δεν είναι δυνατή η δημιουργία σύνδεσης με τη λειτουργία One-touch (NFC)

- Η οθόνη της συμβατής με NFC συσκευής μπορεί να είναι κλειδωμένη. Ξεκλειδώστε την οθόνη πριν αγγίξετε τη συσκευή στο ασύρματο ηχείο σας. Για λεπτομερείς οδηγίες, ανατρέξτε στις οδηγίες λειτουργίας που παρέχονται με τη συμβατή με NFC συσκευή.
- Διατηρήστε την επαφή της συμβατής με NFC συσκευής με το σήμα N στο ηχείο και περιμένετε μέχρι να δονηθεί. Εάν δεν δονηθεί, μετακινήστε τη συσκευή αργά γύρω από εκείνο το σημείο.
- Βεβαιωθείτε ότι η λειτουργία NFC είναι ενεργή στη συμβατή με NFC συσκευή. Για λεπτομερείς οδηγίες, ανατρέξτε στις οδηγίες λειτουργίας που παρέχονται με τη συμβατή με NFC συσκευή.
- Εάν η συμβατή με NFC συσκευή είναι τοποθετημένη σε θήκη, αφαιρέστε τη θήκη.
- Η ευαισθησία λήψης NFC διαφέρει ανάλογα με τη συσκευή που είναι συμβατή με NFC. Εάν η απόπειρα σύνδεσης/ αποσύνδεσης του ασύρματου ηχείου σας με τη συμβατή με NFC συσκευή μέσω One-touch (NFC) συνεχίζει να αποτυγχάνει, πραγματοποιήστε τις διαδικασίες σύνδεσης/αποσύνδεσης στην οθόνη της συμβατής με NFC συσκευής. Για λεπτομερείς οδηγίες, ανατρέξτε στις οδηγίες λειτουργίας που παρέχονται με τη συμβατή με NFC συσκευή.

Σχετικό θέμα

- [Σύνδεση με συσκευή συμβατή με NFC μέσω One-touch \(NFC\)](#)