

Multi Channel AV Receiver/Multi Channel AV Amplifier  
STR-AN1000/TA-AN1000



Consulte esta Guía de ayuda cuando tenga dudas sobre el funcionamiento del receptor/amplificador. Esta Guía de ayuda describe principalmente los procedimientos para utilizar el mando a distancia. También puede utilizar los controles del receptor/amplificador si sus nombres son iguales o parecidos a los del mando a distancia. A menos que se indique lo contrario, en esta Guía de ayuda se utilizan para fines ilustrativos los modelos para Estados Unidos, Canadá y Asia-Pacífico.

## Partes y controles

### Receptor/amplificador

- [Panel frontal](#)
- [Indicadores en el panel de visualización](#)
- [Panel trasero](#)

### Mando a distancia

- [Mando a distancia](#)
- [Botones del mando a distancia que se pueden utilizar para cada zona](#)

## Preparación

### [Acerca de la entrada/emisión de señales de video](#)

#### Formatos de audio/video admitidos

- [Tipos de archivos de audio reproducibles](#)
- [Formatos de audio digital compatibles con la unidad](#)
- [Formatos de video compatibles con la unidad](#)

#### Notas sobre las conexiones

- [Notas sobre cómo conectar los cables](#)
- [Acerca de las conexiones HDMI](#)

### 1. Cómo instalar los altavoces

- [Ejemplo de instalación de altavoces](#)
- [Configuración de los altavoces y ajustes del patrón de altavoces](#)
- [Cómo instalar un sistema de altavoces de 5.1 canales](#)

- [Cómo instalar un sistema de altavoces de 7.1 canales con altavoces envolventes traseros](#)
- [Instalación de sistema de altavoces de 5.1.2 canales utilizando altavoces intermedios superiores](#)
- [Instalación de un sistema de altavoces de 5.1.2 canales utilizando altavoces delanteros habilitados para Dolby Atmos](#)
- [Instalación de un sistema de altavoces de 5.1 canales con la conexión de Zona 3](#)
- [Instalación de un sistema de altavoces de 5.1 canales con una conexión doblemente amplificada](#)
- [Instalación de un sistema de altavoces de 5.1 canales con conexión de altavoces B delanteros](#)

## 2. Cómo conectar los altavoces

- [Cómo conectar los cables de los altavoces](#)
- [Uso de un altavoz potenciador de graves activo](#)
- [Conexión de un sistema de altavoces de 5.1 canales](#)
- [Conexión de sistema de altavoces de 7.1 canales utilizando los altavoces envolventes traseros](#)
- [Conexión de un sistema de altavoces de 5.1.2 canales utilizando los altavoces intermedios superiores](#)
- [Conexión de un sistema de altavoces de 5.1.2 canales utilizando altavoces delanteros habilitados para Dolby Atmos](#)
- [Conexión de un sistema de altavoces de 5.1 canales con la conexión de Zona 3](#)
- [Conexión de un sistema de altavoces de 5.1 canales con una conexión doblemente amplificada](#)
- [Conexión de un sistema de altavoces de 5.1 canales con conexión de altavoces B delanteros](#)
- [Conexión de altavoces Sony inalámbricos traseros/potenciadores de graves](#)

## 3. Cómo conectar un televisor

- [Notas sobre la conexión del televisor](#)
- [Conexión de un televisor compatible con la función eARC o ARC a través de una toma HDMI](#)
- [Conexión de un televisor incompatible con las funciones eARC y ARC a través de una toma HDMI](#)
- [Conexión de un televisor con tomas distintas de las tomas HDMI](#)
- [Conexión de un televisor y un proyector utilizando una toma HDMI](#)
- [Ajuste de la salida de audio del televisor \(cuando se utiliza la función eARC/ARC\)](#)
- [Ajuste de la salida de audio del televisor \(cuando no esté utilizando la función eARC/ARC\)](#)
- [Cuando el televisor tenga la toma S-CENTER SPEAKER IN](#)

## 4. Cómo conectar dispositivos audiovisuales y las antenas

- [Conexión de dispositivos con tomas HDMI](#)
- [Cuando la toma de entrada HDMI compatible con eARC/ARC del televisor sea incompatible con la entrada de video 8K](#)
- [Conexión de dispositivos con tomas distintas de las tomas HDMI](#)
- [Conexión de un dispositivo USB](#)
- [Conexión de la antena \(solo los modelos para Estados Unidos, Canadá y Asia-Pacífico\)](#)

## 5. Cómo conectarse a la red

- [Conexión de un cable LAN \(solo para conexiones LAN con cable\)](#)

[Conexión de la unidad a la red utilizando la antena de LAN inalámbrica \(solo para conexiones LAN inalámbricas\)](#)

## 6. Preparación de la unidad

[Inserción de las pilas en el mando a distancia](#)

[Montaje del soporte del micrófono de calibración](#)

[Conexión del micrófono de calibración](#)

[Encendido de la unidad](#)

[Configuración de la unidad mediante la \[Configuración fácil\]](#)

[Qué puede hacer con la calibración automática](#)

[Antes de realizar la calibración automática](#)

[Operación de calibración automática](#)

[Cómo seleccionar los altavoces delanteros](#)

[Comprobación de los resultados de la calibración automática](#)

## Cómo disfrutar de video y sonido

[Contenido que se puede reproducir en la unidad](#)

[Cómo utilizar el menú de la unidad](#)

[Visionado de información en el panel de visualización](#)

[Reproducción de dispositivos AV](#)

## Reproducción de contenido desde un dispositivo USB

[Cómo disfrutar de música almacenada en un dispositivo USB](#)

[Especificaciones USB y dispositivos USB compatibles](#)

[Notas sobre los dispositivos USB](#)

## Cómo escuchar la radio

[Cómo escuchar radio FM \(solo los modelos para Estados Unidos, Canadá y Asia-Pacífico\)](#)

[Programación de estaciones de radio FM \(Memoria\) \(solo los modelos para Estados Unidos, Canadá y Asia-Pacífico\)](#)

[Denominación de estaciones predeterminadas \(Preaj. entrada nomb\) \(solo los modelos para Estados Unidos, Canadá y Asia-Pacífico\)](#)

[Cómo sintonizar una estación directamente \(Sintoniz. directa\) \(solo los modelos para Estados Unidos, Canadá y Asia-Pacífico\)](#)

[Recepción de transmisiones RDS \(solo para modelos de Asia-Pacífico\)](#)

## Uso de las funciones BLUETOOTH

[Qué puede hacer con las funciones BLUETOOTH®](#)

[Versión y perfiles compatibles con BLUETOOTH](#)

[Cómo disfrutar de contenido de audio utilizando la función BLUETOOTH \(operación de sincronización\)](#)

[Control de un dispositivo BLUETOOTH utilizando el mando a distancia](#)

[Escucha con auriculares/altavoces BLUETOOTH \(Operación de sincronización\)](#)

## Uso de las funciones de red

### [Qué puede hacer con las funciones de red](#)

### [Notas sobre la conexión a Internet](#)

#### Configuración de una conexión LAN con cable (solo para conexiones LAN con cable)

- [Conexión de un cable LAN \(solo para conexiones LAN con cable\)](#)
- [Cómo configurar una conexión LAN por cables](#)

#### Configuración de una conexión LAN inalámbrica (solo para conexiones LAN inalámbricas)

- [Conexión de la unidad a la red utilizando la antena de LAN inalámbrica \(solo para conexiones LAN inalámbricas\)](#)
- [Cómo configurar una conexión LAN inalámbrica](#)
- [Configuración de una conexión de red inalámbrica utilizando Sony | Music Center](#)

#### Reproducción de música de servicios de streaming

- [Requisito previo: realizar la configuración inicial de Chromecast built-in](#)
- [Reproducción de música con aplicaciones compatibles con servicios de streaming](#)

### [Uso de Spotify](#)

### [Uso de Sony | Music Center](#)

#### Uso de AirPlay

- [Cómo disfrutar de contenido de audio de iTunes o iPhone/iPad/iPod touch a través de la red \(AirPlay\)](#)

#### Cómo escuchar música de su PC en la red doméstica

- [Cómo escuchar música de su PC a través de una red doméstica](#)
- [Formatos compatibles con redes domésticas](#)

### [Reproducción de música en dispositivos Sonos](#)

## Uso de las funciones multizona

#### Descripción general de las funciones multizona

- [Qué puede hacer con las funciones multizona](#)
- [Fuentes de entrada disponibles para cada zona](#)

#### Cómo disfrutar de video y sonido en el amplificador y el televisor en la zona 2

- [Conexión de otro amplificador o televisor en la zona 2](#)
- [Configuración de la zona 2 \(Ajustes de Zone2\)](#)
- [Cómo disfrutar de video y sonido en el amplificador y el televisor en la zona 2](#)

#### Cómo disfrutar del sonido de los altavoces ubicados en otras habitaciones (zona 3)

- [Conexión de un sistema de altavoces de 5.1 canales con la conexión de Zona 3](#)
- [Configuración de la zona 3 \(Ajustes de Zone3\)](#)
- [Cómo disfrutar de sonido utilizando altavoces en la zona 3](#)

Cómo disfrutar del sonido en dos habitaciones (zona principal y zona 3) utilizando otro amplificador

- [Conexión de otro amplificador en la Zona 3](#)
- [Configuración de la zona 3 \(Ajustes de Zone3\)](#)
- [Para disfrutar del sonido utilizando otro amplificador en la Zona 3](#)

Cómo disfrutar de efectos de sonido

[Cómo disfrutar de sonido espacial 360 \(360 Spatial Sound Mapping\)](#)

Uso de campos de sonido (campo de sonido)

- [Selección de un campo de sonido \(Campo de sonido\)](#)
- [Campos de sonido seleccionables y sus efectos](#)
- [Relaciones entre los campos de sonido y las emisiones por los altavoces](#)
- [Cómo restablecer los campos de sonido a la configuración predeterminada](#)

[Ajuste del ecualizador \(Ecualizador\)](#)

[Cómo disfrutar de sonido más natural con altavoces instalados en el techo \(Modo altavoces en techo\)](#)

[Cómo disfrutar de sonido de alta fidelidad \(Directo puro\)](#)

[Utilización de la función DTS:X Dialog Control](#)

Uso de otras funciones

Uso de la unidad mediante la interconexión con un televisor

- [Uso de la unidad mediante la interconexión con un televisor \(función Control por HDMI\)](#)
- [Uso de la unidad mediante la interconexión con un televisor compatible con la función "BRAVIA" Sync](#)

Cómo disfrutar de video y sonido de la forma que desee

- [Cambio de los televisores que emiten las señales de video HDMI](#)
- [Cambio entre audio digital y analógico \(Modo de entrada\)](#)
- [Uso de otras tomas de entrada de audio digital \(Asignación de entrada\)](#)

Cómo guardar y recuperar varias configuraciones (preajuste personalizado)

- [Acerca del preajuste personalizado](#)
- [Cómo guardar la configuración en un ajuste preestablecido](#)
- [Invocación de los ajustes predeterminados](#)
- [Elementos para los que puede guardar configuraciones y los valores predeterminados para cada elemento](#)

[Ahorro de energía durante el modo en espera](#)

Para hacer ajustes

Configuración fácil

- [Configuración fácil](#)

Ajustes de entrada

- [Cambio del nombre de cada entrada \(Nombre\)](#)
- [Cómo cambiar la asignación y visualización de las tomas de entrada](#)
- [Cambio entre audio digital y analógico \(Modo de entrada\)](#)
- [Uso de otras tomas de entrada de audio digital \(Asignación de entrada\)](#)

## Ajustes de los altavoces

- [Cambio de la configuración de los altavoces \(Selección configuración altavoz\)](#)
- [Comprobación de la información de configuración de los altavoces guardada \(Información configuración altavoz\)](#)
- [Calibración automática \(Ajustes de Calibrac. autom.\)](#)
- [Calibración de las características de fase de los altavoces \(Concordancia automática de fase\)](#)
- [Selección del tipo de calibración automática \(Tipo de calibración\)](#)
- [Selección de un modo de conexión de altavoces inalámbricos \(Modo de enlace\)](#)
- [Conexión manual de altavoces inalámbricos \(Comenzar enlace manual\)](#)
- [Comprobación del estado de la conexión de los altavoces inalámbricos \(Comprobar conexión inalámbrica\)](#)
- [Ajuste de la frecuencia óptima para la conexión de altavoces inalámbricos \(Canal RF\)](#)
- [Selección de la calidad de la reproducción del altavoz inalámbrico \(Calidad reprod. inalámbr.\)](#)
- [Comprobación de la versión de software de los altavoces inalámbricos \(Versión del software\)](#)
- [Emisión de la parte del altavoz central del sonido por los altavoces del televisor \(Modo altavoz central de TV\)](#)
- [Cómo subir el sonido del altavoz central \(Altavoz central elevado\)](#)
- [Cómo disfrutar de sonido más natural con altavoces instalados en el techo \(Modo altavoces en techo\)](#)

## Ajustes manuales de los altavoces

- [Emisión de un tono de prueba desde cada altavoz \(Prueba sonora\)](#)
- [Ajuste del nivel del altavoz \(Nivel\)](#)
- [Ajuste del ecualizador \(Ecualizador\)](#)
- [Ajuste de la distancia desde la posición de escucha hasta la pantalla y cada altavoz \(Distancia desde posición de escucha\)](#)
- [Ajuste de la distancia entre la pantalla y cada altavoz \(Distancia desde la pantalla\)](#)
- [Ajuste de la altura de la pantalla, la posición de escucha y los altavoces \(Altura\)](#)
- [Ajuste del tamaño de los altavoces \(Tamaño\)](#)
- [Ajuste de la frecuencia de cruce de los altavoces \(Frecuencia de cruce\)](#)
- [Asignación de altavoces inalámbricos \(Asignación altavoz inalámbrico\)](#)
- [Asignación de los terminales de altavoz envolvente trasero \(Asignac altav envolvente trasero\)](#)
- [Selección del patrón de altavoces \(Patrón de altavoz\)](#)
- [Comprobación de la posición del altavoz y los terminales de altavoz correspondientes \(Guía conexión de altavoz\)](#)
- [Selección de la unidad de medida \(Unidad de distancia\)](#)

## Configuración de red

- [Cómo configurar una conexión LAN por cables](#)
- [Cómo configurar una conexión LAN inalámbrica](#)
- [Comprobación del estado de conexión de la red \(Estado de conexión de red\)](#)
- [Recepción de información sobre el software más reciente \(Notif. de actualización de software\)](#)
- [Actualización del software automáticamente \(Ajustes actual. autom.\)](#)
- [Configuración de aceptación o rechazo de la recopilación de información \(Ajustes de privacidad\)](#)
- [Comprobación de la información para la función Chromecast built-in \(Chromecast integrado\)](#)
- [Configuración de uso de la unidad conectando con un dispositivo Sonos \(Works with Sonos\)](#)

## Configuración HDMI

- [Conversión ascendente de las señales de video a 4K/8K \(Conversión ascendente 4K/8K\)](#)
- [Control de dispositivos HDMI \(Control por HDMI\)](#)
- [Apagado de la unidad y los dispositivos conectados simultáneamente con el televisor \(Función Apagado del sistema\) \(Modo de espera vinculado a TV\)](#)
- [Cómo disfrutar del contenido de un dispositivo conectado sin encender la unidad \(En espera\)](#)
- [Cómo habilitar la función eARC/ARC \(Audio Return Channel\)](#)
- [Ajuste de la salida de señal de audio HDMI de los dispositivos conectados \(Salida audio\)](#)
- [Ajuste del nivel del altavoz potenciador de graves \(Nivel de subwoofer\)](#)
- [Selección del método para utilizar la toma HDMI OUT B \(HDMI OUT B Mode\)](#)
- [Comprobación de la información sobre el monitor conectado a través de HDMI \(Información de monitor\)](#)
- [Ajuste de los formatos de la señal HDMI \(Formato de señal HDMI\)](#)
- [Visualización de video procedente de una entrada externa mientras ve televisión \(Salida vídeo para vista PIP/PBP en TV\)](#)

## Ajustes de audio

- [Cómo disfrutar de sonido espacial 360 \(360 Spatial Sound Mapping\)](#)
- [Cómo disfrutar de una propagación del sonido envolvente y una potente sensación de presencia \(360 Spatial Sound Mapping\)](#)
- [Calibración de la ubicación de los altavoces \(ReubicAltav / EnvolTraseroPhantom\)](#)
- [Cómo habilitar la reproducción directa de señales DSD \(Nativo DSD\)](#)
- [Cómo disfrutar de sonido de alta fidelidad \(Directo puro\)](#)
- [Configuración del filtro de paso bajo para la salida del altavoz potenciador de graves \(Filtro paso bajo Subwoofer\)](#)
- [Sincronización de la salida de audio y video \(A/V SYNC\)](#)
- [Selección del idioma de las transmisiones digitales \(Mono dual\)](#)
- [Pequeños sonidos más fáciles de oír \(Audio DRC\)](#)
- [Mezcla ascendente de la fuente de sonido de 2 canales \(Mezclador ascendente\)](#)
- [Selección de los efectos de sonido virtuales \(Virtualizador\)](#)
- [Cambio del IMAX Mode \(Modo IMAX\)](#)
- [Configuración de la frecuencia de los altavoces cuando se reproduce contenido IMAX \(Ajuste IMAX\)](#)

## Configuración de zona

- [Configuración de la zona 2 \(Ajustes de Zone2\)](#)
- [Configuración de la zona 3 \(Ajustes de Zone3\)](#)
- [Ajuste del control de volumen para la zona 3 \(Salida línea Zone3\)](#)

## Ajustes Bluetooth

- [Selección del modo BLUETOOTH \(Modo Bluetooth\)](#)
- [Comprobación de la lista de dispositivos BLUETOOTH \(Lista de dispositivos\)](#)
- [Configuración de la calidad de la conexión para escuchar audio de un dispositivo móvil utilizando esta unidad \(Calidad de la conexión Bluetooth\)](#)
- [Configuración de la calidad del sonido BLUETOOTH \(Calidad reprod. inalámbr.\)](#)

## Ajustes del sistema

- [Selección del idioma utilizado en el menú de la unidad visualizado en el televisor \(Idioma\)](#)
- [Visualización de la información en la pantalla cuando se cambia algún ajuste \(Visualización auto\)](#)
- [Cómo encender la unidad a través de la red o la función BLUETOOTH \(En Espera por red/Bluetooth\)](#)
- [Configuración de la unidad para cambiar automáticamente al modo en espera \(Auto standby\)](#)
- [Cambio del brillo del panel de visualización \(Atenuador\)](#)
- [Asignación de un nombre a la unidad \(Ajuste de nombre de dispositivo\)](#)
- [Comprobación de la versión de software y dirección MAC de la unidad \(Información del sistema\)](#)
- [Comprobación de la información sobre la licencia del software \(Información sobre la Licencia del Software\)](#)
- [Configuración del modo de recepción de estación FM \(FM Mode\) \(solo los modelos para Estados Unidos, Canadá y Asia-Pacífico\)](#)
- [Denominación de estaciones predeterminadas \(Preaj. entrada nomb\) \(solo los modelos para Estados Unidos, Canadá y Asia-Pacífico\)](#)
- [Programación del nivel de ganancia del sintonizador FM \(Nivel ganancia preajustado\) \(solo los modelos para Estados Unidos, Canadá y Asia-Pacífico\)](#)

## Actualización del software

- [Actualización del software \(Actualización de software\)](#)

## Cómo restablecer ajustes

- [Cómo volver a la configuración predeterminada de fábrica](#)

## Uso del menú en el panel de visualización

- [Cómo operar la unidad con el menú del panel de visualización](#)
- [Lista de menú \(en el panel de visualización\)](#)

## Solución de problemas

### [Si la unidad no funciona correctamente.](#)

#### Mensajes de error

- [Se muestra \[PROTECTOR\] o \[THERMAL\] en el panel de visualización.](#)
- [\[ERROR\] aparece en el panel de visualización.](#)
- [\[Se ha detectado sobrecarga.\] aparece en la pantalla del televisor.](#)



## General

[La unidad se apaga automáticamente.](#)

[No puedo encontrar una entrada disponible al conectar varios dispositivos digitales.](#)

[La unidad no se enciende aunque el televisor esté encendido.](#)

[La unidad se apaga cuando se apaga el televisor.](#)

[La unidad no se apaga aunque se apague el televisor.](#)

## Imagen

[No aparece imagen en la pantalla del televisor.](#)

[El contenido 4K u 8K no se puede visualizar con la misma resolución que la fuente.](#)

[No se emite ninguna imagen del dispositivo HDMI conectado al televisor cuando la unidad está en modo en espera.](#)

[El menú principal no aparece en la pantalla del televisor.](#)

[Las imágenes HDR \(High Dynamic Range, gama dinámica alta\) no se pueden visualizar en modo HDR.](#)

[El indicador del panel de visualización se apaga.](#)

[La imagen no aparece en la pantalla del televisor cuando la unidad no está encendida.](#)

[Cuando se cambia el idioma de visualización en pantalla del televisor, el idioma de visualización en pantalla de la unidad cambia simultáneamente.](#)

## Sonido

[No hay sonido o se oye un sonido muy bajo, sin importar el dispositivo seleccionado.](#)

[Se escucha un zumbido o ruido fuerte.](#)

[No hay sonido o se oye un sonido muy bajo desde los altavoces específicos.](#)

[No se oye sonido en el altavoz inalámbrico \(no suministrado\).](#)

[El sonido que se oye por el altavoz inalámbrico \(no suministrado\) es inestable.](#)

[El sonido se interrumpe.](#)

[Cuando haya conectado un televisor a la unidad a través de una toma HDMI OUT A \(TV\) que admita la función eARC o ARC, el sonido del televisor no se emitirá por los altavoces conectados a la unidad.](#)

[El componente central del audio no se emite por el televisor cuando se utiliza el televisor como altavoz central conectando la toma S-CENTER OUT de la unidad a la toma S-CENTER SPEAKER IN del televisor. \(La función Acoustic Center Sync no funciona\).](#)

[No se puede seleccionar la entrada deseada para reproducir en la Zona 2 o la Zona 3.](#)

[No se oye sonido por el altavoz potenciador de graves activo o el altavoz central.](#)

[El nivel de volumen de los altavoces de la Zona 2 no se puede ajustar.](#)

[No hay sonido de un dispositivo específico.](#)

[El sonido compatible con Dolby Atmos reproducido en el televisor no se emite por la unidad.](#)

[El sonido de izquierda y derecha está desequilibrado o invertido.](#)

[No se reproduce el sonido Dolby Digital o DTS multicanal.](#)

[No se puede obtener el efecto de sonido envolvente.](#)

- [No se emite ningún tono de prueba por los altavoces.](#)
- [Se emite un tono de prueba por un altavoz diferente al que se muestra en la pantalla del televisor.](#)
- [No se emite ningún sonido del dispositivo HDMI conectado al televisor cuando la unidad está en modo en espera.](#)
- [El sonido del televisor no se puede escuchar por los altavoces conectados a la unidad.](#)
- [La imagen y el sonido no se emiten por el televisor cuando la unidad no está encendida.](#)
- [El sonido se emite por la unidad y el televisor.](#)
- [Hay un desfase entre la visualización de video en el televisor y la emisión de audio por el altavoz conectado a la unidad.](#)

### Sintonizador

- [La recepción de FM es deficiente \(solo los modelos para Estados Unidos, Canadá y Asia-Pacífico\).](#)
- [La recepción estéreo FM es deficiente \(solo los modelos para Estados Unidos, Canadá y Asia-Pacífico\).](#)
- [No se pueden sintonizar estaciones de radio \(solo los modelos para Estados Unidos, Canadá, y Asia-Pacífico\).](#)
- [RDS no funciona \(solo los modelos para Asia-Pacífico\).](#)
- [La información RDS que quiere no aparece \(solo los modelos para Asia-Pacífico\).](#)

### Dispositivos USB

- [¿Está utilizando un dispositivo USB compatible?](#)
- [Cuando se reproduce la música del dispositivo USB, hay ruido o el sonido está distorsionado.](#)
- [No se reconoce ningún dispositivo USB.](#)
- [No comienza la reproducción.](#)
- [No se puede conectar un dispositivo USB al puerto USB.](#)
- [Visualización errónea](#)
- [No se puede reproducir un archivo de audio.](#)

### Conexión de red

- [No se puede conectar a la red.](#)

### Red doméstica

- [No se puede conectar a la red.](#)
- [La reproducción no se inicia o el reproductor no avanza automáticamente a la siguiente pista o archivo.](#)
- [El sonido salta durante la reproducción.](#)
- [Aparece \[No hay ningún archivo reproducible.\]](#)
- [No se puede reproducir archivos protegidos por derechos de autor.](#)
- [No se puede seleccionar una pista seleccionada anteriormente.](#)
- [Algunos dispositivos controladores o aplicaciones de la red doméstica no se pueden conectar a la unidad.](#)
- [La unidad no se puede encender con los dispositivos de una red.](#)

### AirPlay

- [La unidad no se puede encontrar desde un iPhone/iPad/iPod touch ni desde iTunes.](#)

[El sonido salta durante la reproducción con AirPlay.](#)

[No se puede utilizar AirPlay.](#)

#### Servicios de música

[No es posible conectar la unidad a un servicio.](#)

[El sonido se escucha saltado.](#)

#### Dispositivo BLUETHOOTH

[No se puede sincronizar.](#)

[No se puede establecer una conexión BLUETOOTH.](#)

[El sonido salta o fluctúa, o la conexión se pierde.](#)

[El sonido del dispositivo BLUETOOTH no se puede escuchar en la unidad.](#)

[Zumbido o ruido fuerte.](#)

[No se puede controlar la unidad utilizando un dispositivo Sony | Music Center.](#)

#### “BRAVIA” Sync (Control por HDMI)

[La función Control por HDMI no funciona debidamente.](#)

[El sonido del televisor no se puede escuchar por los altavoces conectados a la unidad. \(eARC/ARC\).](#)

#### Mando a distancia

[El mando a distancia no funciona.](#)

#### Si el problema no se resuelve

[Cómo volver a la configuración predeterminada de fábrica](#)

[Cómo restablecer los campos de sonido a la configuración predeterminada](#)

[Sitios web de soporte al cliente](#)

#### Otra información

[Marcas comerciales y licencias](#)

**Panel frontal**

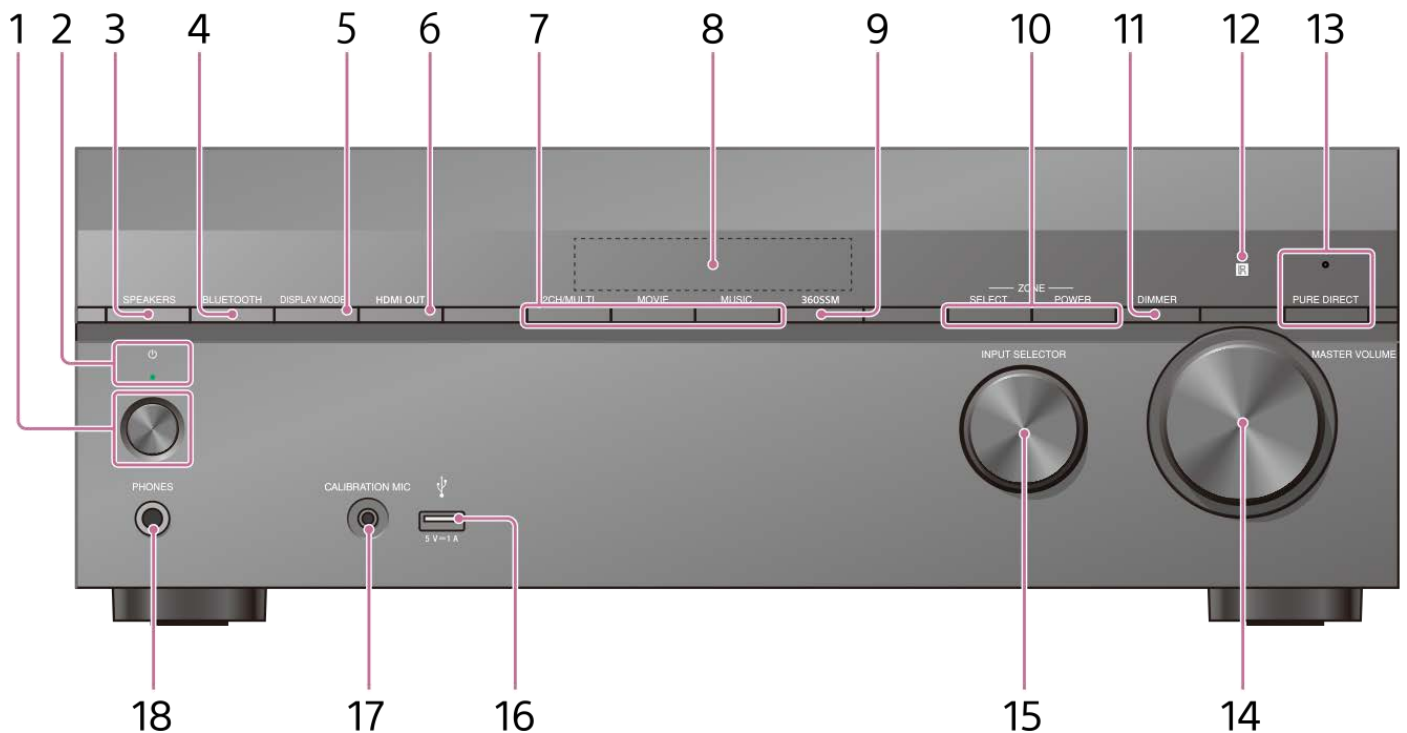

**1. (alimentación)**

**2. Indicador de alimentación**

- Verde: La unidad está encendida.
- Ámbar: La unidad está en modo en espera y se ha establecido uno de los siguientes ajustes:
  - [Control por HDMI] o [En Espera por red/Bluetooth] se ha establecido en [Sí].
  - [En espera] está ajustado en [Sí] o [Auto].
  - [Alimentación] se ha establecido en [Sí] para [Zone2] o [Zone3].
- El indicador se apaga: La unidad está en modo en espera y se han establecido todos los ajustes siguientes:
  - [Control por HDMI] se ha establecido en [No]
  - [En espera] se ha establecido en [No]
  - [En Espera por red/Bluetooth] se ha establecido en [No]
  - [Alimentación] para [Zone2] y [Zone3] se ha establecido en [No]

**3. SPEAKERS**

**4. BLUETOOTH**

Cambia la unidad a la función BLUETOOTH® presionando el botón cuando [Modo Bluetooth] está ajustado en [Receptor]. Cuando el botón se mantiene presionado durante más de 2 segundos, la unidad entra en el modo de emparejamiento.

**5. DISPLAY MODE**

Cambia información en el panel de visualización.

**6. HDMI OUT**

**7. 2CH/MULTI, MOVIE, MUSIC**

**8. Panel de visualización**

**9. 360SSM**

Activa o desactiva la función 360 Spatial Sound Mapping.

**10. ZONE SELECT, ZONE POWER**

**11. DIMMER**

Ajusta el brillo del panel de visualización.

**12. Sensor de mando a distancia**

Recibe señales desde el mando a distancia.

**13. PURE DIRECT**

El indicador de encima del botón se enciende cuando la función Directo puro está activada.

**14. MASTER VOLUME**

**15. INPUT SELECTOR**

**16. Puerto  $\psi$  (USB)**

Conecte aquí un dispositivo USB.

**17. Toma CALIBRATION MIC**

**18. Toma PHONES**

Conecte auriculares aquí.

---

---

**Tema relacionado**

- [Indicadores en el panel de visualización](#)
- [Encendido de la unidad](#)
- [Cómo seleccionar los altavoces delanteros](#)

Multi Channel AV Receiver/Multi Channel AV Amplifier  
STR-AN1000/TA-AN1000

## Indicadores en el panel de visualización

### Modelos para Estados Unidos, Canadá y Asia-Pacífico

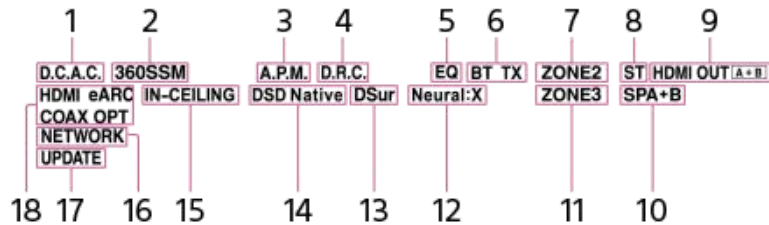

### Modelos para otros países y regiones

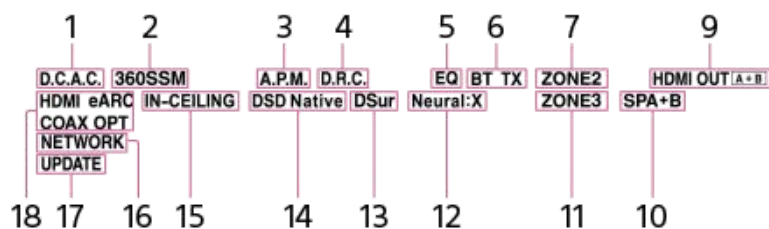

1. **D.C.A.C.**  
Se enciende cuando se aplican los resultados de la medición de la función D.C.A.C. IX (Digital Cinema Auto Calibration).
2. **360SSM**  
Se enciende al activar la función 360 Spatial Sound Mapping.
3. **A.P.M.**  
Se enciende cuando la función A.P.M. (Concordancia automática de fase) está activada. Solo puede ajustar la función A.P.M. en la función D.C.A.C. IX (Digital Cinema Auto Calibration).
4. **D.R.C.**  
Se ilumina cuando la compresión de gama dinámica está activada.
5. **EQ**  
Se ilumina cuando el ecualizador está activado.
6. **Indicador BLUETOOTH**  
[BT] se enciende cuando hay conectado un dispositivo BLUETOOTH. Parpadea mientras se conecta.  
[BT TX] se enciende cuando [Modo Bluetooth] está ajustado a [Transmisor].
7. **ZONE2**  
Se ilumina cuando la alimentación para la Zona 2 está activada.
8. **ST (solo los modelos para Estados Unidos, Canadá y Asia-Pacífico)**  
Se ilumina cuando la unidad sintoniza una transmisión FM estéreo.
9. **HDMI OUT A + B**  
Indica las tomas HDMI OUT que emiten las señales de audio/video actualmente.
10. **Indicador del sistema de altavoces**
11. **ZONE3**  
Se ilumina cuando la alimentación para la Zona 3 está activada.
12. **Neural:X**  
Se ilumina cuando la decodificación DTS Neural:X está activada.
13. **DSur**  
Se ilumina cuando la decodificación Dolby Surround está activada.

Es posible que este indicador no se ilumine dependiendo del ajuste de patrón de altavoces.

**14. DSD Native**

Se ilumina cuando la función DSD Native está activada.

**15. IN-CEILING**

Se ilumina cuando el Modo altavoces en techo está activado.

**16. NETWORK**

Se ilumina cuando la unidad está conectada a una LAN inalámbrica o a una LAN por cable.

**17. UPDATE**

Se enciende cuando hay nuevo software disponible.

**18. Indicador de entrada**

Se ilumina para indicar las señales de entrada actuales en la unidad.

**HDMI**

Las señales digitales entran a través de la toma HDMI IN seleccionada.

**eARC (ARC)**

[eARC] se ilumina cuando las señales eARC entran a través de la toma HDMI OUT A (TV); [ARC] se ilumina para las señales ARC.

**COAX**

Las señales digitales se ingresan a través de la toma COAXIAL IN SA-CD/CD.

**OPT**

Las señales digitales se ingresan a través de la toma OPTICAL IN TV.

Multi Channel AV Receiver/Multi Channel AV Amplifier  
STR-AN1000/TA-AN1000

Panel trasero

Modelos para Estados Unidos, Canadá y Asia-Pacífico

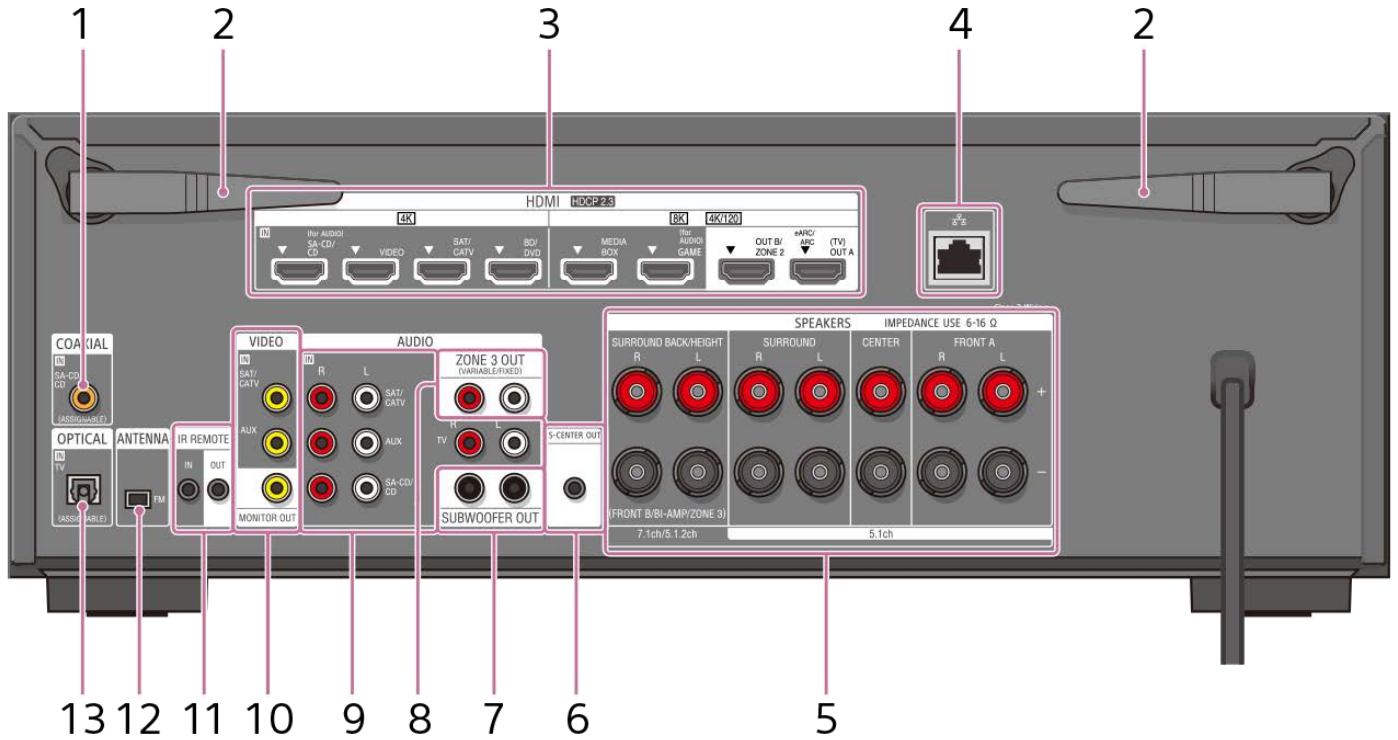

Modelos para otros países y regiones

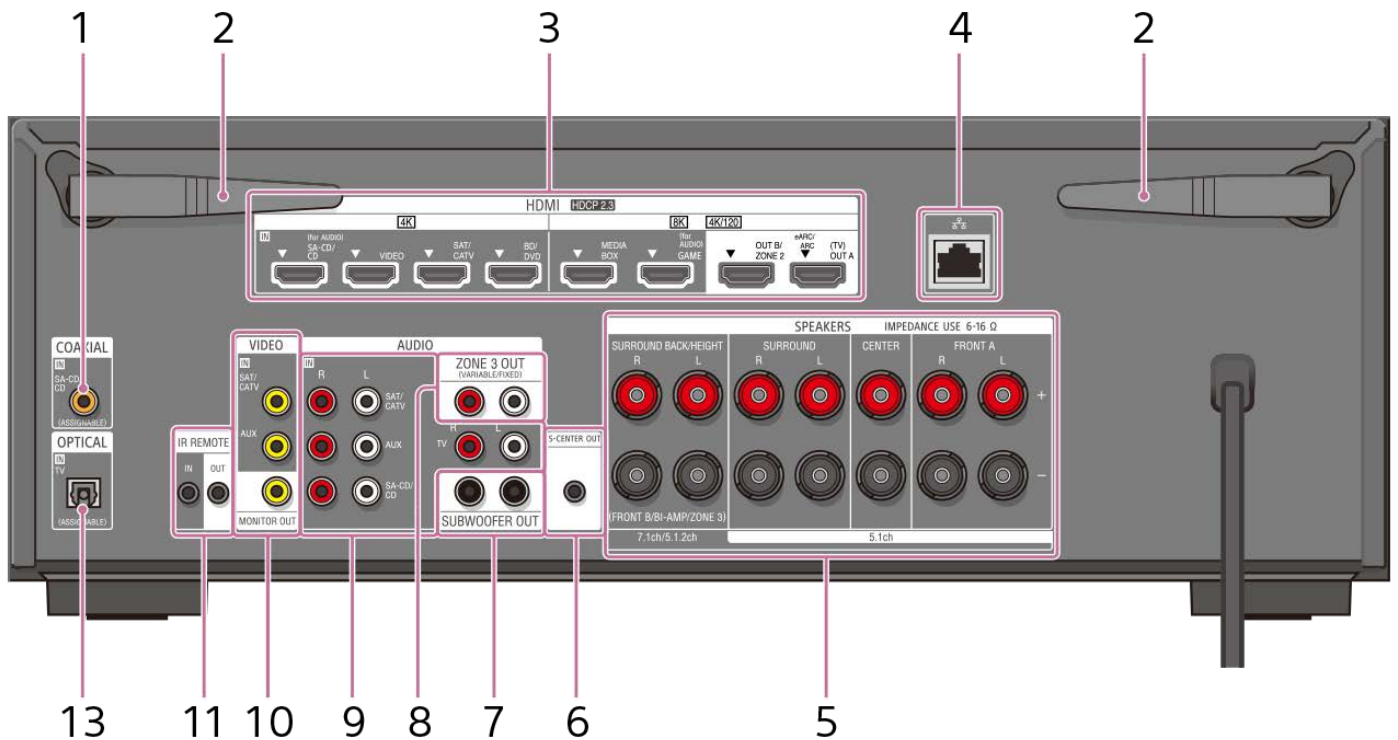

1. Toma COAXIAL IN SA-CD/CD
2. Antena de LAN inalámbrica
3. Tomas HDMI IN/OUT



4. Puerto LAN
  5. Terminales de SPEAKERS
  6. Toma S-CENTER OUT
  7. Tomas SUBWOOFER OUT
  8. Tomas ZONE 3 OUT
  9. Tomas AUDIO IN
  10. Tomas VIDEO IN/MONITOR OUT
  11. Tomas IR REMOTE IN/OUT
    - Puede controlar la unidad a distancia si conecta un repetidor de infrarrojos (no incluido) a la toma IR REMOTE IN.
    - Puede iniciar o detener la reproducción de dispositivos como un reproductor de CD conectado a la unidad si conecta un control remoto de infrarrojos (no incluido) a la toma IR REMOTE OUT.
  12. Terminal de FM ANTENNA
  13. Tomas OPTICAL IN TV
- 

#### Tema relacionado

- [Acerca de la entrada/emisión de señales de video](#)
- [Conexión de un televisor compatible con la función eARC o ARC a través de una toma HDMI](#)
- [Conexión de un televisor incompatible con las funciones eARC y ARC a través de una toma HDMI](#)
- [Conexión de un televisor con tomas distintas de las tomas HDMI](#)

Multi Channel AV Receiver/Multi Channel AV Amplifier  
STR-AN1000/TA-AN1000

## Mando a distancia

Utilice el mando a distancia incluido para controlar esta unidad.

### Modelos para Estados Unidos, Canadá y Asia-Pacífico



### Modelos para otros países y regiones



**1. ⏻ (alimentación) (MAIN, ZONE 2, ZONE 3)**

Enciende la unidad en la zona principal, zona 2 o zona 3, o la pone en modo en espera.

**MAIN, ZONE 2, ZONE 3**

Selecciona la ubicación que se va a controlar. Para obtener más detalles, consulte [“Botones del mando a distancia que se pueden utilizar para cada zona.”](#)

**2. Botones de entrada**

**GAME, MEDIA BOX, BD/DVD, SAT/CATV, VIDEO, AUX, TV, SA-CD/CD, OTHERS**

Permite seleccionar la entrada conectada al dispositivo que desee utilizar. Cuando presiona cualquiera de los botones de entrada, la unidad se enciende.

- Presione el botón OTHERS repetidamente para seleccionar una fuente de reproducción diferente a las anteriores.

**3. 2CH/MULTI, MOVIE (\*1), MUSIC (\*2)**

Seleccione un campo de sonido.

**360SSM**

Activa o desactiva la función 360 Spatial Sound Mapping.

**4. DISPLAY**

Visualiza información en la pantalla del televisor.

## AMP MENU

Visualiza el menú en el panel de visualización para operar la unidad.

## BACK

Vuelve al menú previo o sale de un menú o guía en pantalla que está visualizado en la pantalla del televisor.

## OPTIONS

Visualiza los menús de opciones. (El menú no se visualiza para la entrada del televisor.)

▲ (arriba) / ▼ (abajo) / ◀ (izquierda) / ▶ (derecha), ⊕ (entrar)

Presione ▲ (arriba) / ▼ (abajo) / ◀ (izquierda) / ▶ (derecha) para seleccionar los elementos del menú.

A continuación, presione ⊕ (entrar) para confirmar la selección.

## HOME

Visualiza el menú de inicio en la pantalla del televisor.

## 5. BLUETOOTH TX/RX

Cambia el [Modo Bluetooth] a [Transmisor] o [Receptor].

- En modo [Transmisor], la unidad envía audio a los auriculares/altavoces BLUETOOTH.
- En modo [Receptor], la unidad recibe y emite audio del dispositivo remoto.

## 🔇 (silenciar)

Apaga el sonido temporalmente. Presione el botón otra vez para restablecer el sonido.

## PURE DIRECT

Activa o desactiva la función Directo puro.

## CUSTOM1

Permite guardar e invocar varios ajustes de la unidad. Presione para seleccionar el ajuste programado personalizado. Mantenga presionado para guardar los ajustes actuales en una programación.

## ◀ (volumen) +(\*2)/-

Ajusta el nivel de volumen de todos los altavoces al mismo tiempo.

## ◀◀ / ▶▶ (anterior/siguiente), ▶▶ (reproducir/pausar) (\*2)

Operación de salto, reproducción, pausa.

## PRESET +/- (solo los modelos para Estados Unidos, Canadá y Asia-Pacífico)

Seleccione estaciones o canales programados. Mantenga presionado para buscar estaciones automáticamente.

## HDMI OUT

Cambia la emisión entre dos televisores conectados a las tomas HDMI OUT A (TV) y HDMI OUT B/ZONE 2.

Cuando [HDMI OUT B Mode] se ajusta en [Principal], en el menú [Configuración HDMI], la emisión alterna entre [HDMI A], [HDMI B], [HDMI A+B] y [HDMI OFF] cada vez que se presiona el botón. Cuando [HDMI OUT B Mode] está ajustado en [Zone2], la emisión alterna entre [HDMI A] y [HDMI OFF] cada vez que se presiona el botón.

## SETTINGS

Visualiza el menú [Configurar] en la pantalla del televisor.

## TEST

Visualiza la pantalla de selección [Prueba sonora] en la pantalla del televisor.

## AUTO CAL.

Presione para realizar la calibración automática.

\*1 Es probable que los campos de sonido para películas y música no funcionen, según la entrada o el patrón de altavoces que haya seleccionado, o los formatos de audio.

\*2 Los botones ▶▶ (reproducción/pausa) y ◀ (volumen) + tienen puntos táctiles. Utilice los puntos táctiles como referencia cuando utilice la unidad.

### Nota

- Las explicaciones indicadas tienen como objetivo servir de ejemplo.
- Según el modelo de su dispositivo conectado, es probable que algunas funciones explicadas en esta sección no funcionen con el mando a distancia incluido.

**Botones del mando a distancia que se pueden utilizar para cada zona**

| Botones  | Zona principal | Zona 2          | Zona 3          |
|--|----------------|-----------------|-----------------|
| ⏻ (botones de alimentación)<br>ZONE 3, ZONE 2, MAIN  | Utilizable     | Utilizable      | Utilizable      |
| Botones de selección de zona<br>ZONE 3, ZONE 2, MAIN   | Utilizable     | Utilizable      | Utilizable      |
| Botones de selección de entrada<br>GAME, MEDIA BOX, BD/DVD, SAT/CATV, VIDEO, AUX, TV, SA-CD/CD, OTHERS | Utilizable     | Utilizable      | Utilizable      |
| Botones de campo de sonido<br>2CH/MULTI, MOVIE, MUSIC  | Utilizable     | No utilizable   | No utilizable   |
| 360SSM   | Utilizable     | No utilizable   | No utilizable   |
| DISPLAY  | Utilizable     | No utilizable   | No utilizable   |
| AMP MENU   | Utilizable     | No utilizable   | No utilizable   |
| ⬆️ (arriba)/⬇️ (abajo)/⬅️ (izquierda)/➡️ (derecha)/⊕ (entrar)  | Utilizable     | Utilizable (*1) | Utilizable (*1) |
| BACK   | Utilizable     | Utilizable (*1) | Utilizable (*1) |
| HOME   | Utilizable     | Utilizable (*1) | Utilizable (*1) |
| OPTIONS  | Utilizable     | No utilizable   | No utilizable   |
| BLUETOOTH TX/RX  | Utilizable     | No utilizable   | No utilizable   |
| 🔇 (silenciamiento)   | Utilizable     | No utilizable   | Utilizable      |
| 🔊 (volumen) +/-  | Utilizable     | No utilizable   | Utilizable      |
| PURE DIRECT  | Utilizable     | No utilizable   | No utilizable   |
| CUSTOM1  | Utilizable     | No utilizable   | No utilizable   |
| ▶️   (reproducción/pausa)  | Utilizable     | No utilizable   | No utilizable   |
| ⏮️ PRESET - (*1)(*2), ⏭️ PRESET + (*1)(*2)   | Utilizable     | No utilizable   | Utilizable      |
| HDMI OUT   | Utilizable     | No utilizable   | No utilizable   |
| SETTINGS   | Utilizable     | No utilizable   | No utilizable   |
| TEST   | Utilizable     | No utilizable   | No utilizable   |
| AUTO CAL.  | Utilizable     | No utilizable   | No utilizable   |

\*1 Puede utilizar el menú en la pantalla del televisor en la zona principal.

\*2 PRESET - y PRESET + son solo para los modelos de Estados Unidos, Canadá y Asia-Pacífico.

### Acerca de la entrada/emisión de señales de video

Las señales de video digital que entran por las tomas HDMI IN de esta unidad solo se emiten por las tomas HDMI OUT A (TV) o HDMI OUT B/ZONE 2. Las señales de video analógico que entran por las tomas VIDEO IN solo se emiten por la toma MONITOR OUT.

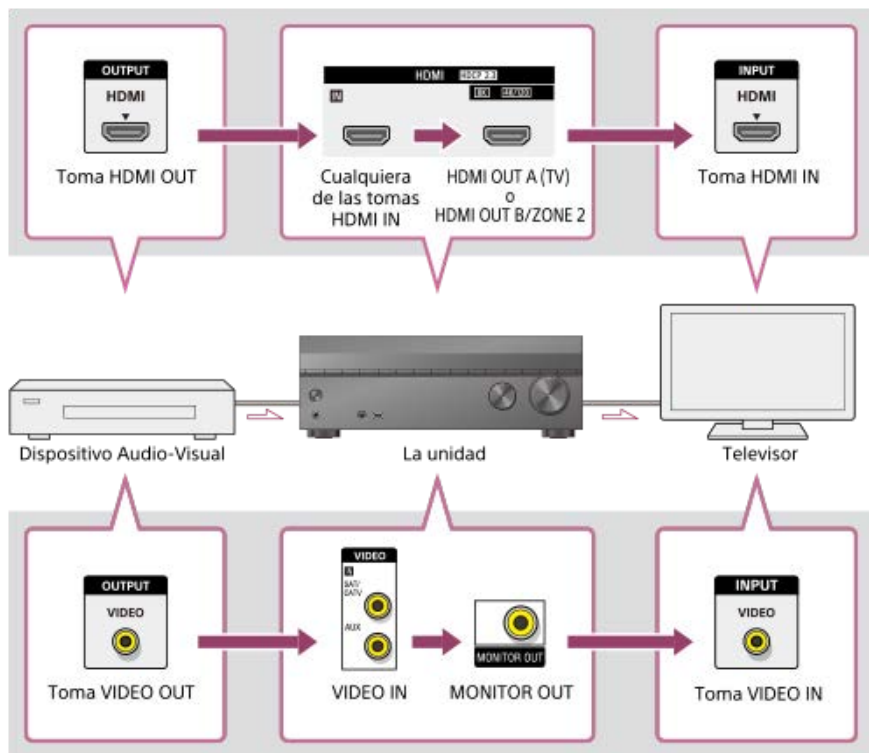

**Nota**

- Cuando conecte el televisor a la toma MONITOR OUT, el menú de inicio de esta unidad no se visualizará en la pantalla del televisor. Para operar esta unidad utilizando el menú en la pantalla del televisor, conecte el televisor a las tomas HDMI OUT A (TV) o HDMI OUT B/ZONE 2.

Multi Channel AV Receiver/Multi Channel AV Amplifier  
STR-AN1000/TA-AN1000

## Tipos de archivos de audio reproducibles

| Códec                        | Extensión                             |
|------------------------------|---------------------------------------|
| MP3 (MPEG-1 Audio Layer III) | .mp3                                  |
| MPEG-H                       | .mp4                                  |
| AAC/HE-AAC (*1)              | .m4a, .aac (*2), .mp4 (*2), .3gp (*2) |
| WMA9 Standard (*1)           | .wma                                  |
| LPCM                         | .wav                                  |
| FLAC (*1)                    | .flac                                 |
| DSF (*1)                     | .dsf                                  |
| DSDIFF (*1) (*3)             | .dff                                  |
| AIFF (*1)                    | .aiff, .aif                           |
| ALAC (*1)                    | .m4a                                  |
| Vorbis                       | .ogg                                  |
| Monkey's Audio               | .ape                                  |

\*1 Es posible que la unidad no reproduzca este formato de archivo en un servidor de red doméstica.

\*2 La unidad no reproduce este formato de archivo en un servidor de red doméstica.

\*3 La unidad no reproduce archivos codificados con DST.

### Nota

- Es posible que algunos archivos no se reproduzcan dependiendo del formato de archivo, la codificación del archivo, la condición de la grabación, o la condición del servidor de red doméstica.
- Es posible que algunos archivos editados en un ordenador no se reproduzcan.
- Es posible que el avance rápido o retroceso rápido no esté disponible con algunos archivos.
- La unidad no reproduce archivos codificados tales como DRM.
- La unidad no podrá reconocer un archivo/carpeta dependiendo del nombre/metadatos.
- Es posible que algunos dispositivos USB no funcionen con esta unidad.
- La unidad puede reconocer dispositivos de clase de almacenamiento masivo (MSC).

Multi Channel AV Receiver/Multi Channel AV Amplifier  
STR-AN1000/TA-AN1000

## Formatos de audio digital compatibles con la unidad

Los formatos de audio digital que puede decodificar esta unidad dependen de las tomas de salida de audio digital del dispositivo conectado. Esta unidad es compatible con los siguientes formatos de audio. Las palabras entre paréntesis son las que se indican en el panel de visualización.

| Formato de audio digital                          | Número máximo de canales de decodificación/representación | Conexión con la unidad                               |
|---|---|--|
| Dolby Digital [DD]                                | 5.1   | COAXIAL/OPTICAL, HDMI, eARC, ARC                     |
| Dolby Digital Plus [DD+] (*1)                     | 7.1   | HDMI, eARC, ARC                                      |
| Dolby Atmos - Dolby Digital Plus [ATMOS] (*1)(*2) | 5.1.2, 7.1 o 7.1.2 (*5)                                   | HDMI, eARC, ARC                                      |
| DTS [DTS]   | 5.1   | COAXIAL/OPTICAL, HDMI, eARC, ARC                     |
| DTS 96/24 [DTS]                                   | 5.1   | COAXIAL/OPTICAL, HDMI, eARC, ARC                     |
| LPCM [LPCM]                                       | 7.1/2.0   | COAXIAL/OPTICAL(2.0), HDMI(7.1), eARC(7.1), ARC(2.0) |
| Dolby TrueHD [DTHD] (*1)                          | 7.1   | HDMI, eARC   |
| Dolby Atmos TrueHD [ATMOS] (*1)(*2)               | 5.1.2, 7.1 o 7.1.2 (*3)                                   | HDMI, eARC   |
| Dolby Atmos [ATMOS]                               | 5.1.2, 7.1 o 7.1.2 (*3)                                   | HDMI, eARC   |
| DTS-ES DISCRETE (DTS-ES Discrete 6.1) [DTS]       | 6.1   | COAXIAL/OPTICAL, HDMI, eARC, ARC                     |
| DTS-ES MATRIX(DTS-ES Matrix 6.1) [DTS]            | 6.1   | COAXIAL/OPTICAL, HDMI, eARC, ARC                     |
| DTS-HD High Resolution Audio [DTS-HD] (*1)        | 7.1   | HDMI, eARC   |
| DTS-HD Master Audio [DTS-HD] (*1)                 | 7.1   | HDMI, eARC   |
| DTS Express [DTS-HD]                              | 5.1   | HDMI, eARC   |
| DTS:X Master Audio [DTS:X] (*1)                   | 5.1.2, 7.1 o 7.1.2 (*3)                                   | HDMI, eARC   |
| DTS:X [DTS:X] (*1)                                | 5.1.2, 7.1 o 7.1.2 (*3)                                   | HDMI, eARC   |
| DSD [DSD] (*4)(*5)                                | 5.1   | HDMI   |

\*1 Las señales de audio se emiten en otro formato si el dispositivo de reproducción no se corresponde con el formato actual. Para obtener más detalles, consulte el manual de instrucciones del dispositivo de reproducción.

\*2 Dolby Atmos se decodifica como Dolby Digital Plus o Dolby TrueHD si el patrón de altavoces se establece en 2.0, 2.1, 3.0, 3.1, 4.0, 4.1, 5.0 o 5.1, y [Virtualizador] se ajusta en [No].

\*3 Disponible solamente cuando [ReubicAltav / EnvoltTraseroPhantom] se ajusta en [Tipo A] o [Tipo B].

\*4 Este formato no se emite a auriculares inalámbricos.

\*5 Este formato no se emite a altavoces inalámbricos.



## Formatos de video compatibles con la unidad

Esta unidad es compatible con los siguientes formatos de video.

- 8K 60/50/30/25/24 Hz
- 4K 120/100/60/50/30/25/24 Hz
- 1080p 120/100/60/50/30/24 Hz
- 1080i 60/50 Hz
- 720p 60/50/30/24 Hz
- 576p 50 Hz
- 480p 60 Hz

Los detalles de los formatos de video son los siguientes.

| Tipo de formato              | Resolución   | Velocidad de fotogramas             | Espacio de color                                       | Profundidad de color |
|------------------------------|--------------|-------------------------------------|--|----------------------|
| Formato mejorado (4K120, 8K) | 7680 x 4320p | 60/59,94/50/30/29,97/25/24/23,98 Hz | RGB 4:4:4<br>YCbCr 4:4:4<br>YCbCr 4:2:2<br>YCbCr 4:2:0 | 8/10/12 bits         |
| Formato mejorado (4K120, 8K) | 4096 x 2160p | 120/119,88/100 Hz                   | RGB 4:4:4<br>YCbCr 4:4:4<br>YCbCr 4:2:2<br>YCbCr 4:2:0 | 8/10/12 bits         |
| Formato mejorado (4K120, 8K) | 4096 x 2160p | 60/59,94/50 Hz                      | RGB 4:4:4<br>YCbCr 4:4:4                               | 10/12 bits           |
| Formato mejorado (4K120, 8K) | 3840 x 2160p | 120/119,88/100 Hz                   | RGB 4:4:4<br>YCbCr 4:4:4<br>YCbCr 4:2:2<br>YCbCr 4:2:0 | 8/10/12 bits         |
| Formato mejorado (4K120, 8K) | 3840 x 2160p | 60/59,94/50 Hz                      | RGB 4:4:4<br>YCbCr 4:4:4                               | 10/12 bits           |
| Formato mejorado             | 4096 x 2160p | 60/59,94/50 Hz                      | RGB 4:4:4<br>YCbCr 4:4:4                               | 8 bits               |
| Formato mejorado             | 4096 x 2160p | 60/59,94/50 Hz                      | YCbCr 4:2:2  | 8/10/12 bits         |
| Formato mejorado             | 4096 x 2160p | 60/59,94/50 Hz                      | YCbCr 4:2:0  | 10/12 bits           |
| Formato mejorado             | 4096 x 2160p | 24/23,98 Hz                         | RGB 4:4:4<br>YCbCr 4:4:4                               | 10/12 bits           |
| Formato mejorado             | 3840 x 2160p | 60/59,94/50 Hz                      | RGB 4:4:4<br>YCbCr 4:4:4                               | 8 bits               |
| Formato mejorado             | 3840 x 2160p | 60/59,94/50 Hz                      | YCbCr 4:2:2  | 8/10/12 bits         |
| Formato mejorado             | 3840 x 2160p | 60/59,94/50 Hz                      | YCbCr 4:2:0  | 10/12 bits           |
| Formato mejorado             | 3840 x 2160p | 30/29,97/25/24/23,98 Hz             | RGB 4:4:4<br>YCbCr 4:4:4                               | 10/12 bits           |
| Formato mejorado             | 1920 x 1080p | 120/119,88/100 Hz                   | RGB 4:4:4<br>YCbCr 4:4:4                               | 10/12 bits           |
| Formato estándar             | 4096 x 2160p | 60/59,94/50 Hz                      | YCbCr 4:2:0  | 8 bits               |

| Tipo de formato  | Resolución   | Velocidad de fotogramas          | Espacio de color                        | Profundidad de color |
|------------------|--------------|----------------------------------|---|----------------------|
| Formato estándar | 4096 x 2160p | 24/23,98 Hz                      | RGB 4:4:4<br>YCbCr 4:4:4                | 8 bits               |
| Formato estándar | 4096 x 2160p | 24/23,98 Hz                      | YCbCr 4:2:2                             | 8/10/12 bits         |
| Formato estándar | 3840 x 2160p | 60/59,94/50 Hz                   | YCbCr 4:2:0                             | 8 bits               |
| Formato estándar | 3840 x 2160p | 30/29,97/25/24/23,98 Hz          | RGB 4:4:4<br>YCbCr 4:4:4                | 8 bits               |
| Formato estándar | 3840 x 2160p | 30/29,97/25/24/23,98 Hz          | YCbCr 4:2:2                             | 8/10/12 bits         |
| Formato estándar | 1920 x 1080p | 120/119,88/100 Hz                | RGB 4:4:4<br>YCbCr 4:4:4                | 8 bits               |
| Formato estándar | 1920 x 1080p | 120/119,88/100 Hz                | YCbCr 4:2:2                             | 8/10/12 bits         |
| Formato estándar | 1920 x 1080p | 60/59,94/50/30/29,97/24/23,98 Hz | RGB 4:4:4<br>YCbCr 4:4:4<br>YCbCr 4:2:2 | 8/10/12 bits         |
| Formato estándar | 1920 x 1080p | 60/59,94/50 Hz                   | RGB 4:4:4<br>YCbCr 4:4:4<br>YCbCr 4:2:2 | 8/10/12 bits         |
| Formato estándar | 1280 x 720p  | 60/59,94/50/30/29,97/24/23,98 Hz | RGB 4:4:4<br>YCbCr 4:4:4<br>YCbCr 4:2:2 | 8/10/12 bits         |
| Formato estándar | 720 x 480p   | 60/59,94 Hz                      | RGB 4:4:4<br>YCbCr 4:4:4<br>YCbCr 4:2:2 | 8/10/12 bits         |
| Formato estándar | 720 x 576p   | 50 Hz                            | RGB 4:4:4<br>YCbCr 4:4:4<br>YCbCr 4:2:2 | 8/10/12 bits         |
| Formato estándar | 640 x 480p   | 60/59,94 Hz                      | RGB 4:4:4                               | 8/10/12 bits         |

### Acerca del ajuste [Formato de señal HDMI]

- Cuando [Formato de señal HDMI] se ajusta en [Formato mejorado (4K120, 8K)], la unidad puede recibir el formato de video de "Formato mejorado (4K120, 8K)", "Formato mejorado" o "Formato estándar" en "Tipo de formato".
- Cuando [Formato de señal HDMI] se ajusta en [Formato mejorado], la unidad puede recibir el formato de video de "Formato mejorado" o "Formato estándar" en "Tipo de formato".
- Cuando [Formato de señal HDMI] se ajusta en [Formato estándar], la unidad puede recibir el formato de video de "Formato estándar" en "Tipo de formato".

### Acerca del cable HDMI que utiliza

Recomendamos utilizar un cable HDMI de alta velocidad de primera calidad con Ethernet que admita anchos de banda de hasta 18 Gbps. Para señales de video que requieran un ancho de banda elevado, como "Formato mejorado (4K120, 8K)" en "Tipo de formato", asegúrese de utilizar un cable HDMI de ultra alta velocidad que admita anchos de banda de hasta 48 Gbps.

### Acerca de las señales 3D

- Los formatos de video siguientes admiten señales 3D del método de división lado a lado.
  - Resolución 1920 x 1080i, frecuencia de fotogramas 50/59,94/60 Hz, espacio de color RGB 4:4:4/YCbCr 4:4:4/YCbCr 4:2:2, profundidad de color 8/10/12 bits
- Los formatos de video siguientes admiten señales 3D del método de empaquetado de fotograma y del método de división arriba y abajo.
  - Resolución 1920 x 1080p, frecuencia de fotogramas 23,98/24 Hz, espacio de color RGB 4:4:4/YCbCr 4:4:4/YCbCr 4:2:2, profundidad de color 8/10/12 bits
  - Resolución 1280 x 720p, frecuencia de fotogramas 50/59,94/60 Hz, espacio de color RGB 4:4:4/YCbCr 4:4:4/YCbCr 4:2:2, profundidad de color 8/10/12 bits

### Acerca de las señales de video comprimidas

Los formatos de video siguientes solo son compatibles con señales de video comprimidas.

- Resolución 8K 7680 x 4320p, frecuencia de fotogramas 50/59,94/60 Hz, espacio de color RGB 4:4:4/YCbCr 4:4:4/YCbCr 4:2:2, profundidad de color 8/10/12 bits
- Resolución 8K 7680 x 4320p, frecuencia de fotogramas 50/59,94/60 Hz, espacio de color YCbCr 4:2:0, profundidad de color 12 bits
- Resolución 8K 7680 x 4320p, frecuencia de fotogramas 23,98/24/25/29,97/30 Hz, espacio de color RGB 4:4:4/YCbCr 4:4:4, profundidad de color 12 bits
- Resolución 4K 4096 x 2160p/3840 x 2160p, frecuencia de fotogramas 100/119,88/120 Hz, espacio de color RGB 4:4:4/YCbCr 4:4:4, profundidad de color 12 bits

### **Acerca de OPTIONS y la visualización en pantalla (OSD)**

En el caso de las señales siguientes, OPTIONS no funciona. Además, la visualización en pantalla (OSD) no se muestra.

- Señal con una resolución de 4096 x 2160p
- Señales 3D del método de división lado a lado o arriba y abajo
- Señales VRR y señales de video comprimidas

Multi Channel AV Receiver/Multi Channel AV Amplifier  
STR-AN1000/TA-AN1000

## Notas sobre cómo conectar los cables

---

- Antes de conectar los cables, asegúrese de desconectar el cable de alimentación de CA.
- No es necesario conectar todos los cables. Conecte los cables según la disponibilidad de tomas en el dispositivo conectado.
- Como cable HDMI, recomendamos utilizar un cable HDMI de alta velocidad de primera calidad con Ethernet, que admite anchos de banda de hasta 18 Gbps. Para señales de video que requieran un elevado ancho de banda, como 4K/120p, 8K, etc., asegúrese de utilizar un cable HDMI de ultra alta velocidad que admita anchos de banda de hasta 48 Gbps. Para obtener más detalles sobre el formato de video de ancho de banda elevado, consulte "[Formatos de video compatibles con la unidad](#)".
- No recomendamos usar un cable de conversión HDMI-DVI. Si conecta un cable de conversión HDMI-DVI a un dispositivo DVI-D, es posible que se pierda el sonido y/o la imagen. Conecte cables de audio separados o cables de conexión digitales, después vuelva a asignar las tomas de entrada si el sonido no se emite correctamente.
- Al conectar cables digitales ópticos, inserte rectos los enchufes hasta que se conecten y suene un clic.
- No doble ni amarre los cables digitales ópticos.

### Sugerencia

- Todas las tomas de audio digital son compatibles con las frecuencias de muestreo de 32 kHz, 44,1 kHz, 48 kHz y 96 kHz.

### Si quiere conectar varios dispositivos digitales, pero no encuentra una entrada libre

En este caso, vuelva a asignar las tomas de entrada.

---

### Tema relacionado

- [Acerca de las conexiones HDMI](#)
- [Uso de otras tomas de entrada de audio digital \(Asignación de entrada\)](#)
- [Ajuste de los formatos de la señal HDMI \(Formato de señal HDMI\)](#)

Multi Channel AV Receiver/Multi Channel AV Amplifier  
STR-AN1000/TA-AN1000

## Acerca de las conexiones HDMI

High-Definition Multimedia Interface (HDMI) es una interfaz que transmite señales de audio y video en formato digital. La conexión de dispositivos compatibles con Sony "BRAVIA" Sync utilizando cables HDMI simplifica las operaciones.

### Funciones HDMI

- Las señales de audio digital transmitidas por HDMI se pueden emitir por los altavoces conectados a la unidad. Esta señal admite Dolby Digital, DTS, DSD, y Linear PCM.
- La unidad puede recibir Linear PCM multicanal (hasta 8 canales) con una frecuencia de muestreo de 192 kHz o menos a través de una conexión HDMI.
- La unidad también admite DTS-HD Master Audio, Dolby TrueHD y formatos de audio basados en objeto (DTS:X y Dolby Atmos).
- La función eARC/ARC le permite recibir la señal de audio del televisor.
- Para disfrutar de contenido 3D, conecte un televisor y un dispositivo de video (reproductor de Blu-ray Disc, grabadora de Blu-ray Disc, etc.) compatibles con 3D a la unidad utilizando cables HDMI de alta velocidad con Ethernet.
- Como cable HDMI, recomendamos utilizar un cable HDMI de alta velocidad de primera calidad con Ethernet, que admite anchos de banda de hasta 18 Gbps. Para señales de video que requieran un elevado ancho de banda, como 4K/120p, 8K, etc., asegúrese de utilizar un cable HDMI de ultra alta velocidad que admita anchos de banda de hasta 48 Gbps.
- Las tomas HDMI de la unidad admiten los siguientes estándares y funciones:
  - Todas las tomas HDMI de la unidad admiten el sistema de protección de contenido digital de elevado ancho de banda, revisión 2.3 (HDCP 2.3). Conecte estas tomas HDMI a tomas que admitan HDCP 2.2 o HDCP 2.3 en el televisor y el dispositivo AV. Consulte el manual de instrucciones del dispositivo conectado para obtener más detalles.
  - Todas las tomas HDMI admiten gamas de colores amplias compatibles con el estándar ITU-R BT.2020.
  - Todas las tomas HDMI admiten la transmisión de Deep Color (color intenso), HDR (gama dinámica alta) y señales de video 3D.
  - Las tomas HDMI IN GAME (for AUDIO), HDMI IN MEDIA BOX, HDMI OUT A (TV) y OUT B/ZONE 2 admiten la transmisión de señales de video de hasta 4K/120p y 8K, video comprimido, VRR y señales ALLM.
  - Las tomas HDMI IN BD/DVD, HDMI IN SAT/CATV, HDMI IN VIDEO y HDMI IN SA-CD/CD (for AUDIO) admiten la transmisión de señales de video de hasta 4K/60p.
- HDCP 2.3 es una tecnología de protección de derechos de autor recién mejorada que se utiliza para proteger contenido tal como películas 4K/8K.
- El espacio de color BT.2020 es un estándar de color más amplio que se ha definido para sistemas de televisión de definición ultra alta.
- HDR es un formato de video que puede mostrar una gama más amplia de niveles de brillo. La unidad admite HDR10, HLG (Hybrid Log-Gamma) y Dolby Vision.
- VRR (Variable Refresh Rate (frecuencia de actualización variable)) es un método de transmisión de video que suprime la obstrucción del video y permite una visualización uniforme ajustando la frecuencia de actualización en el lado de la visualización de acuerdo con la frecuencia de fotogramas del televisor, juego, etc.
- ALLM (Auto Low Latency Mode (modo de baja latencia automática)) es una función que cambia automáticamente al modo de baja latencia junto con la salida del televisor, juego, etc.

### Nota

- Dependiendo del televisor o dispositivo de video, es posible que el contenido 4K o 3D no se visualice. Compruebe los formatos de video HDMI que admite la unidad.
- Cuando conecte dos televisores a la unidad, es posible que el contenido de Dolby Vision no se visualice. Para obtener más detalles, consulte ["Cambio de los televisores que emiten las señales de video HDMI."](#)
- Consulte el manual de instrucciones de cada dispositivo conectado para obtener más detalles.

### Tema relacionado

- [Conexión de dispositivos con tomas HDMI](#)
- [Formatos de audio digital compatibles con la unidad](#)
- [Cambio de los televisores que emiten las señales de video HDMI](#)

### Ejemplo de instalación de altavoces

Puede conectar hasta 7 altavoces y 2 altavoces potenciadores de graves a esta unidad. Coloque los altavoces y altavoces potenciadores de graves de acuerdo con el sistema de altavoces que usted prefiera.

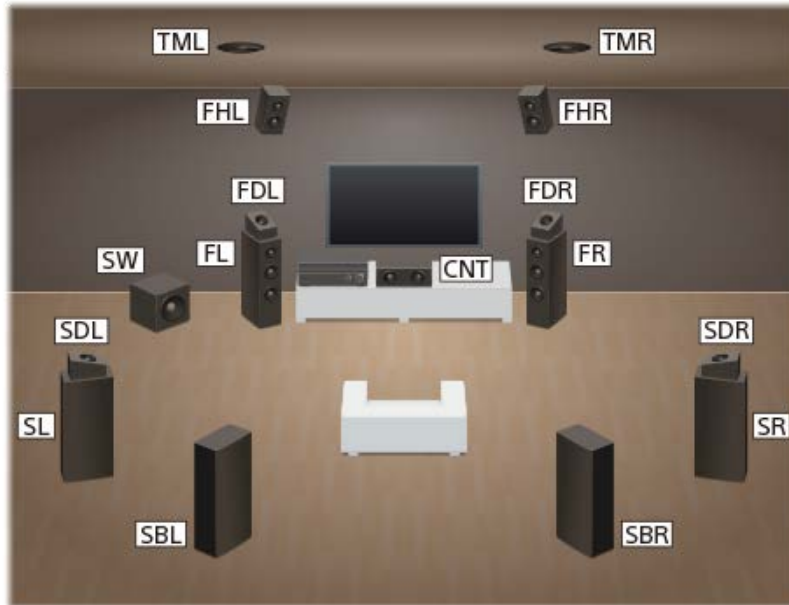

#### Sugerencia

- Como el altavoz potenciador de graves (SW) no emite señales altamente dirigidas, puede colocarlo donde quiera.

| Abreviaturas utilizadas en las ilustraciones | Nombre de altavoz                                       | Funciones   |
|--|---|---|
| FL   | Altavoz delantero izquierdo                             | Produce sonidos por el canal delantero izquierdo.   |
| FR   | Altavoz delantero derecho                               | Produce sonidos por el canal delantero derecho.   |
| CNT  | Altavoz central   | Produce sonidos vocales del canal central.  |
| SL   | Altavoz envolvente izquierdo                            | Produce sonidos por el canal envolvente izquierdo.  |
| SR   | Altavoz envolvente derecho                              | Produce sonidos por el canal envolvente derecho.  |
| SBL  | Altavoz envolvente trasero izquierdo                    | Produce sonidos por el canal envolvente trasero izquierdo.  |
| SBR  | Altavoz envolvente trasero derecho                      | Produce sonidos por el canal envolvente trasero derecho.  |
| SW   | Altavoz potenciador de graves                           | Produce sonidos del canal LFE (efecto de baja frecuencia) y refuerza las partes de graves de otros canales.   |
| TML  | Altavoz intermedio superior izquierdo                   | Produce sonidos por el canal intermedio superior izquierdo.   |
| TMR  | Altavoz intermedio superior derecho                     | Produce sonidos por el canal intermedio superior derecho.   |
| FDL  | Altavoz delantero izquierdo habilitado para Dolby Atmos | Produce sonidos por el canal intermedio superior izquierdo y rebota estos sonidos en el techo. Permite reproducir sonidos de películas Dolby Atmos 3D sin necesidad de instalar altavoces de techo. |

| Abreviaturas utilizadas en las ilustraciones | Nombre de altavoz  | Funciones   |
|--|--|---|
| FDR  | Altavoz delantero derecho habilitado para Dolby Atmos    | Produce sonidos por el canal intermedio superior derecho y rebota estos sonidos en el techo. Permite reproducir sonidos de películas Dolby Atmos 3D sin necesidad de instalar altavoces de techo.   |
| SDL  | Altavoz envolvente izquierdo habilitado para Dolby Atmos | Produce sonidos por el canal intermedio superior izquierdo y rebota estos sonidos en el techo. Permite reproducir sonidos de películas Dolby Atmos 3D sin necesidad de instalar altavoces de techo. |
| SDR  | Altavoz envolvente derecho habilitado para Dolby Atmos   | Produce sonidos por el canal intermedio superior derecho y rebota estos sonidos en el techo. Permite reproducir sonidos de películas Dolby Atmos 3D sin necesidad de instalar altavoces de techo.   |
| FHL  | Altavoz delantero de altura izquierdo                    | Produce efectos de sonido verticales por el canal delantero de altura izquierdo.  |
| FHR  | Altavoz delantero de altura derecho                      | Produce efectos de sonido verticales por el canal delantero de altura derecho.  |

#### Tema relacionado

- [Instalación de un sistema de altavoces de 5.1 canales con la conexión de Zona 3](#)

Multi Channel AV Receiver/Multi Channel AV Amplifier  
STR-AN1000/TA-AN1000

## Configuración de los altavoces y ajustes del patrón de altavoces

Esta unidad le permite conectar un sistema de hasta 7.1 canales. La tabla de abajo muestra ejemplos de configuración de altavoces y ajustes de patrones de altavoces.

| Configuración de los altavoces en cada zona                     |           | [Asignac altav envolvente trasero] | Ajuste [Patrón de altavoz] |
|---|-----------|------------------------------------|----------------------------|
| Zona principal  | Zona 3    |                                    |                            |
| 5.1 canales   | No se usa | [No]                               | [5.1]                      |
| 7.1 canales utilizando altavoces envolventes traseros           | No se usa | No disponible                      | [7.1]                      |
| 5.1.2 canales utilizando altavoces intermedios superiores       | No se usa | No disponible                      | [5.1.2 (TM)]               |
| 5.1.2 canales utilizando altavoces habilitados para Dolby Atmos | No se usa | No disponible                      | [5.1.2 (FD)]               |
| 5.1 canales con conexión de Zona 3                              | 2 canales | [Zone3]                            | [5.1]                      |
| 5.1 canales con conexión doblemente amplificada                 | No se usa | [BI-AMP]                           | [5.1]                      |
| 5.1 canales con conexión de altavoces B delanteros              | No se usa | [Frontal B]                        | [5.1]                      |

\* Solamente puede ajustar [Asignac altav envolvente trasero] si el patrón de altavoces está establecido en un ajuste que no tenga altavoces envolventes traseros ni de altura.

### Sugerencia

- Esta unidad le permite conectar altavoces traseros inalámbricos Sony con un altavoz potenciador de graves Sony.
- Cuando su televisor Sony tenga la toma S-CENTER SPEAKER IN, podrá emitir la parte central del sonido de la unidad por los altavoces del televisor.
- Si ajusta [ReubicAltav / EnvolTraseroPhantom] en [Tipo A] o [Tipo B], en el menú [Ajustes de audio], podrá disfrutar de un efecto envolvente equivalente a hasta 7.1.2 canales en términos auditivos. Cuando ajuste [ReubicAltav / EnvolTraseroPhantom], realice la calibración automática de antemano.

### Tema relacionado

- [Selección del patrón de altavoces \(Patrón de altavoz\)](#)
- [Asignación de los terminales de altavoz envolvente trasero \(Asignac altav envolvente trasero\)](#)
- [Conexión de un sistema de altavoces de 5.1 canales](#)
- [Conexión de sistema de altavoces de 7.1 canales utilizando los altavoces envolventes traseros](#)
- [Conexión de un sistema de altavoces de 5.1.2 canales utilizando los altavoces intermedios superiores](#)
- [Conexión de un sistema de altavoces de 5.1.2 canales utilizando altavoces delanteros habilitados para Dolby Atmos](#)
- [Conexión de un sistema de altavoces de 5.1 canales con la conexión de Zona 3](#)
- [Conexión de un sistema de altavoces de 5.1 canales con una conexión doblemente amplificada](#)
- [Conexión de un sistema de altavoces de 5.1 canales con conexión de altavoces B delanteros](#)
- [Conexión de altavoces Sony inalámbricos traseros/potenciadores de graves](#)
- [Cuando el televisor tenga la toma S-CENTER SPEAKER IN](#)





Multi Channel AV Receiver/Multi Channel AV Amplifier  
STR-AN1000/TA-AN1000

## Cómo instalar un sistema de altavoces de 5.1 canales

Para disfrutar de un sonido completamente envolvente multicanal como de cine, necesita cinco altavoces (dos altavoces delanteros, un altavoz central y dos altavoces envolventes) y un altavoz potenciador de graves.

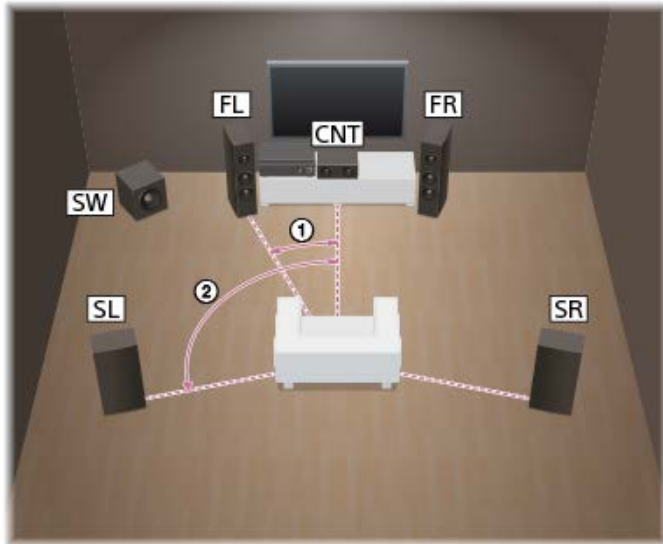

**Ángulo en que cada altavoz está colocado tomando como referencia la línea que conecta la posición de escucha y el altavoz central (0 grados)**

- ① Altavoces delanteros: 30°
- ② Altavoces envolventes: 100° - 120°

### Sugerencia

- Debido a que el altavoz potenciador de graves no emite señales altamente dirigidas, puede ubicarlo donde desee.

### Tema relacionado

- [Ejemplo de instalación de altavoces](#)
- [Conexión de un sistema de altavoces de 5.1 canales](#)

Multi Channel AV Receiver/Multi Channel AV Amplifier  
STR-AN1000/TA-AN1000

## Cómo instalar un sistema de altavoces de 7.1 canales con altavoces envolventes traseros

Puede disfrutar de una reproducción de alta fidelidad de sonido grabado en software de Blu-ray Disc en un formato de 7.1 canales.

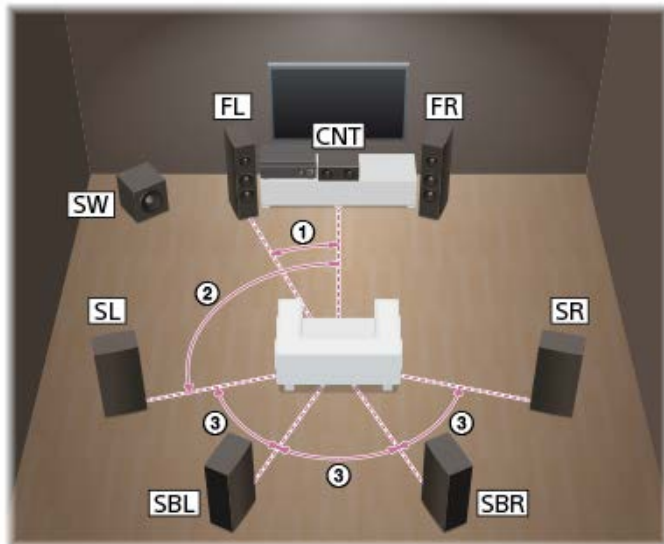

**Ángulo en que cada altavoz está colocado tomando como referencia la línea que conecta la posición de escucha y el altavoz central (0 grados)**

- ① Altavoces delanteros: 30°
- ② Altavoces envolventes: 100° - 120°
- ③ Espaciados de altavoces: mismo ángulo

### Sugerencia

- Debido a que el altavoz potenciador de graves no emite señales altamente dirigidas, puede ubicarlo donde desee.

### Tema relacionado

- [Ejemplo de instalación de altavoces](#)
- [Conexión de sistema de altavoces de 7.1 canales utilizando los altavoces envolventes traseros](#)

Multi Channel AV Receiver/Multi Channel AV Amplifier  
STR-AN1000/TA-AN1000

## Instalación de sistema de altavoces de 5.1.2 canales utilizando altavoces intermedios superiores

Puede disfrutar de efectos envolventes verticales conectando dos altavoces intermedios superiores adicionales.

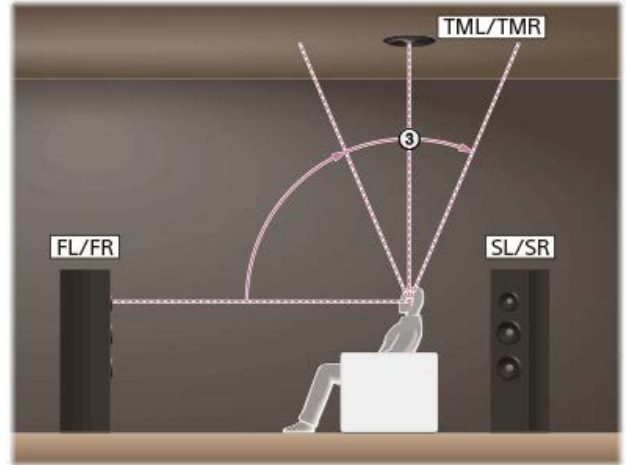
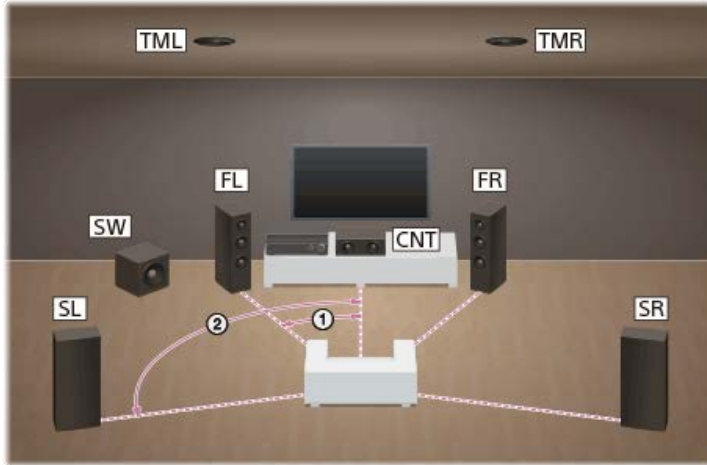

**Ángulo en que cada altavoz está colocado tomando como referencia la línea que conecta la posición de escucha y el altavoz central (0 grados)**

- ① Altavoces delanteros: 30°
- ② Altavoces envolventes: 100° - 120°

**Ángulo vertical en que cada altavoz está colocado tomando como referencia una línea recta desde la altura de los oídos del oyente (0 grados)**

- ③ Altavoces intermedios superiores: 70° - 110°

### Sugerencia

- Debido a que el altavoz potenciador de graves no emite señales altamente dirigidas, puede ubicarlo donde desee.

### Tema relacionado

- [Ejemplo de instalación de altavoces](#)
- [Conexión de un sistema de altavoces de 5.1.2 canales utilizando los altavoces intermedios superiores](#)

Multi Channel AV Receiver/Multi Channel AV Amplifier  
STR-AN1000/TA-AN1000

## Instalación de un sistema de altavoces de 5.1.2 canales utilizando altavoces delanteros habilitados para Dolby Atmos

Puede disfrutar de efectos envolventes verticales conectando adicionalmente dos altavoces delanteros habilitados para Dolby Atmos.

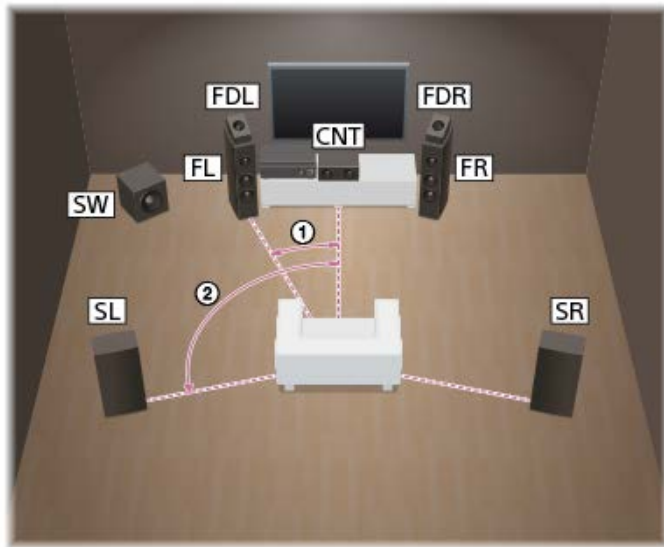

Ángulo en que cada altavoz está colocado tomando como referencia la línea que conecta la posición de escucha y el altavoz central (0 grados)

- ① Altavoces delanteros habilitados para Dolby Atmos: 30°
- ② Altavoces envolventes: 100° - 120°

### Sugerencia

- Debido a que el altavoz potenciador de graves no emite señales altamente dirigidas, puede ubicarlo donde desee.

### Tema relacionado

- [Ejemplo de instalación de altavoces](#)
- [Conexión de un sistema de altavoces de 5.1.2 canales utilizando altavoces delanteros habilitados para Dolby Atmos](#)

Multi Channel AV Receiver/Multi Channel AV Amplifier  
STR-AN1000/TA-AN1000

## Instalación de un sistema de altavoces de 5.1 canales con la conexión de Zona 3

Para disfrutar de un sonido completamente envolvente multicanal como de cine, necesita cinco altavoces (dos altavoces delanteros, un altavoz central y dos altavoces envolventes) y un altavoz potenciador de graves. También puede disfrutar de audio en otro lugar ("Zona 3") conectando altavoces de la Zona 3 adicionales. Por ejemplo, en la zona principal puede ver un DVD y en la zona 3 puede escuchar un CD.

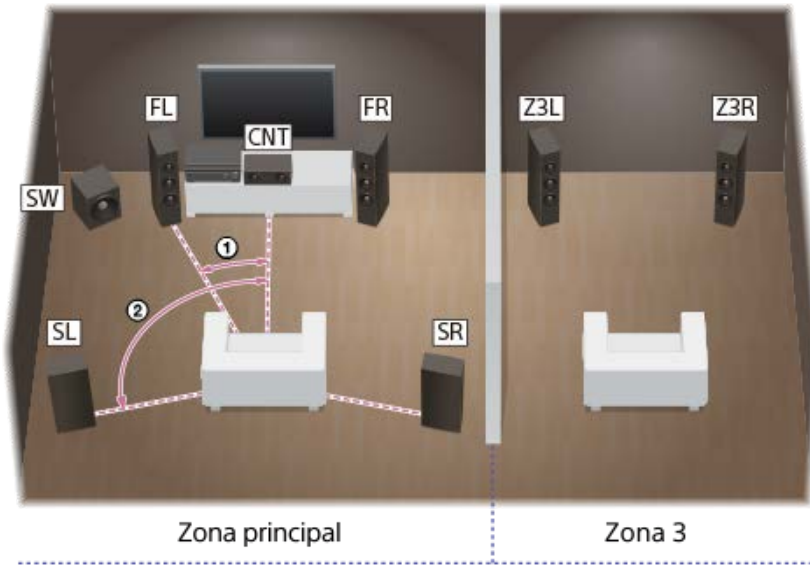

Ángulo en que cada altavoz está colocado tomando como referencia la línea que conecta la posición de escucha y el altavoz central (0 grados)

- ① Altavoces delanteros: 30°
- ② Altavoces envolventes: 100 - 120°

### Sugerencia

- Debido a que el altavoz potenciador de graves no emite señales altamente dirigidas, puede ubicarlo donde desee.

### Tema relacionado

- [Ejemplo de instalación de altavoces](#)
- [Conexión de un sistema de altavoces de 5.1 canales con la conexión de Zona 3](#)

Multi Channel AV Receiver/Multi Channel AV Amplifier  
STR-AN1000/TA-AN1000

## Instalación de un sistema de altavoces de 5.1 canales con una conexión doblemente amplificada

Cuando los altavoces delanteros sean altavoces de doble cableado, que están equipados con terminales separados para los sonidos de alta frecuencia (agudos) y sonidos de baja frecuencia (graves), puede hacer la conexión doblemente amplificada. Puede disfrutar de una reproducción de sonido de mayor calidad si opera los agudos y graves utilizando amplificadores separados.

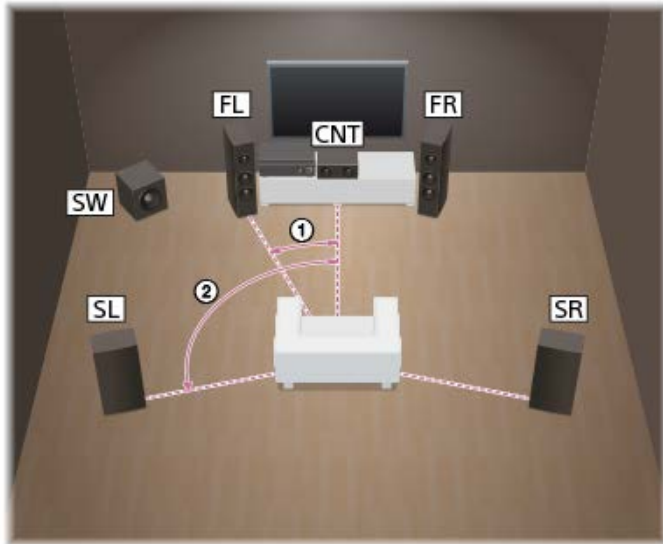

Ángulo en que cada altavoz está colocado tomando como referencia la línea que conecta la posición de escucha y el altavoz central (0 grados)

- ① Altavoces delanteros: 30°
- ② Altavoces envolventes: 100° - 120°

### Sugerencia

- Debido a que el altavoz potenciador de graves no emite señales altamente dirigidas, puede ubicarlo donde desee.

### Tema relacionado

- [Ejemplo de instalación de altavoces](#)
- [Conexión de un sistema de altavoces de 5.1 canales con una conexión doblemente amplificada](#)

Multi Channel AV Receiver/Multi Channel AV Amplifier  
STR-AN1000/TA-AN1000

## Instalación de un sistema de altavoces de 5.1 canales con conexión de altavoces B delanteros

Si tiene un sistema de altavoces delanteros adicional, conéctelo a los terminales SPEAKERS SURROUND BACK/HEIGHT (FRONT B/BI-AMP/ZONE 3).

Puede emitir sonido por los altavoces A delanteros o los altavoces B delanteros o por ambos altavoces A delanteros y altavoces B delanteros.

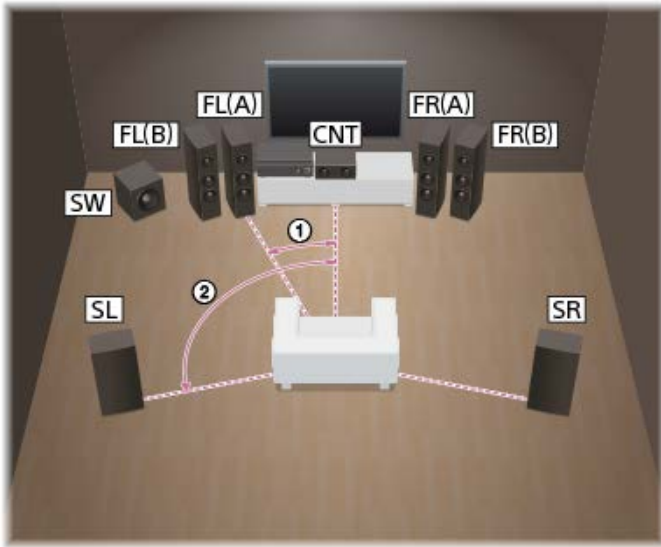

**Ángulo en que cada altavoz está colocado tomando como referencia la línea que conecta la posición de escucha y el altavoz central (0 grados)**

- ① Altavoces delanteros: 30°
- ② Altavoces envolventes: 100° - 120°

### Sugerencia

- Debido a que el altavoz potenciador de graves no emite señales altamente dirigidas, puede ubicarlo donde desee.

### Tema relacionado

- [Ejemplo de instalación de altavoces](#)
- [Conexión de un sistema de altavoces de 5.1 canales con conexión de altavoces B delanteros](#)
- [Cómo seleccionar los altavoces delanteros](#)



Multi Channel AV Receiver/Multi Channel AV Amplifier  
STR-AN1000/TA-AN1000

## Cómo conectar los cables de los altavoces

Asegúrese de conectar los cables de altavoz correctamente a los terminales de los altavoces y de esta unidad.

Además, asegúrese de enrollar firmemente los filamentos de los cables de los altavoces y de insertarlos en los terminales de los mismos.

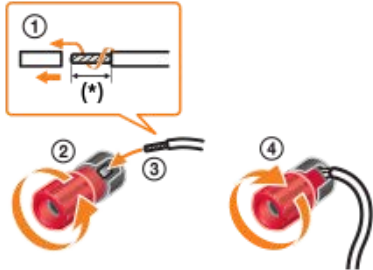

\* Pele 10 mm (13/32 pulgadas) del forro del cable en cada extremo de los cables de altavoz.

### Nota

- Asegúrese de no retirar demasiada funda de los cables de altavoz, para evitar que los hilos de los cables de altavoz se toquen los unos con los otros.
- Conecte correctamente los cables de altavoz haciendo coincidir las polaridades (+/-) entre la unidad y los altavoces.



- Una conexión incorrecta puede producir daños graves en la unidad.

Multi Channel AV Receiver/Multi Channel AV Amplifier  
STR-AN1000/TA-AN1000

## Uso de un altavoz potenciador de graves activo

---

- Cuando conecte un altavoz potenciador de graves que tenga función de en espera automática, desactive la función cuando vea películas. Si la función de en espera automática está activada, se pondrá en modo de en espera automáticamente basándose en el nivel de la señal de entrada al altavoz potenciador de graves, y es posible que el sonido no se emita.
- Si tiene dos altavoces potenciadores de graves, puede conectarlos a ambas tomas SUBWOOFER OUT.

### Conexión de un sistema de altavoces de 5.1 canales

Conecte cada altavoz a los terminales SPEAKERS de la parte trasera de la unidad.

Antes de conectar los cables, asegúrese de desconectar el cable de alimentación de CA.

Para obtener más detalles sobre cómo conectar los cables de los altavoces a la unidad, consulte [“Cómo conectar los cables de los altavoces”](#).

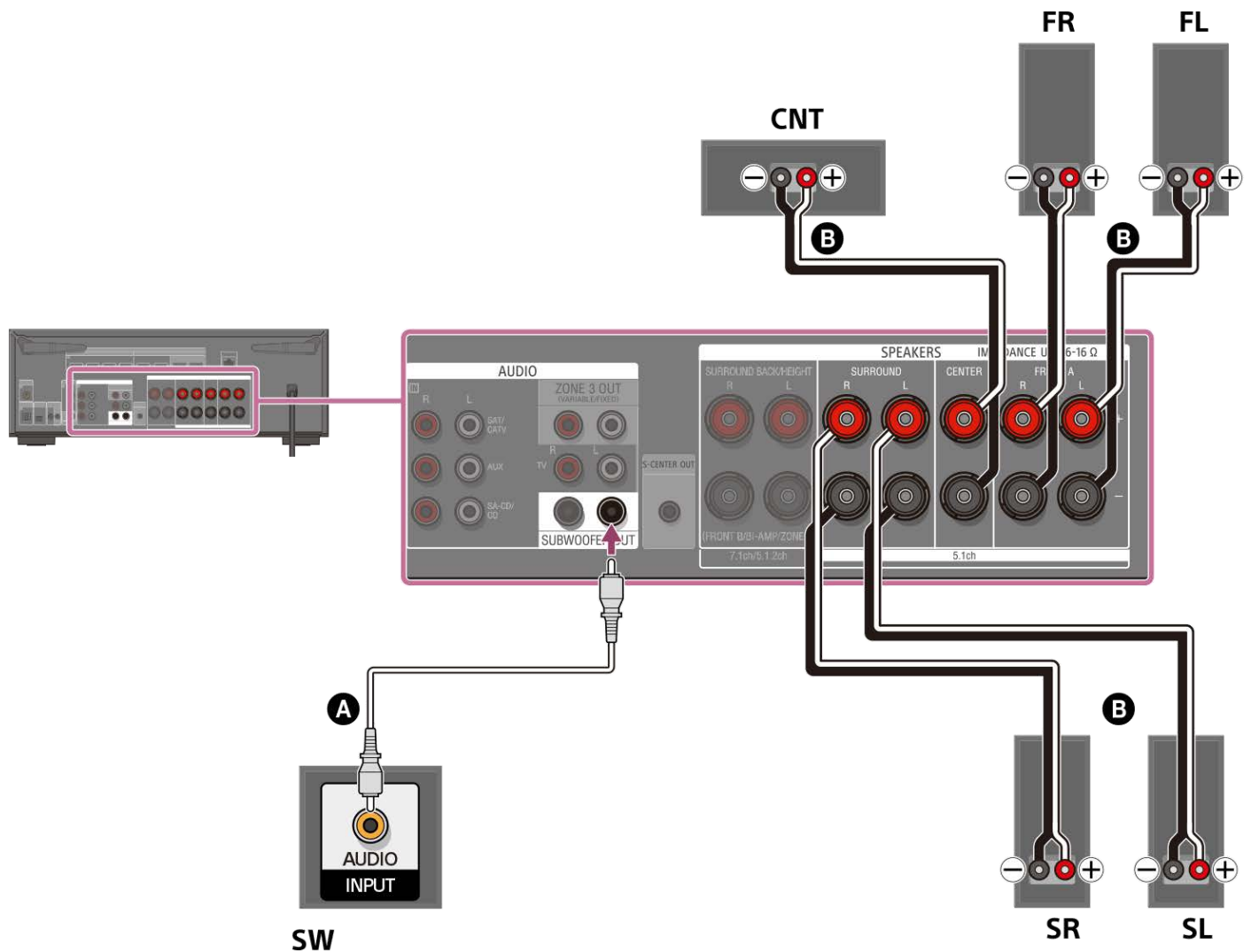

- A** Cable de audio monofónico (no incluido)
- B** Cable de altavoz (no incluido)

**Nota**

- Conecte los altavoces con una impedancia nominal de 6 ohm a 16 ohm.
- Después de haber instalado y conectado los altavoces, asegúrese de seleccionar el patrón de altavoces que quiere utilizando [Patrón de altavoz] en [Ajustes de los altavoces manualmente], en [Ajustes de los altavoces].

**Tema relacionado**

- [Ejemplo de instalación de altavoces](#)
- [Cómo instalar un sistema de altavoces de 5.1 canales](#)
- [Selección del patrón de altavoces \(Patrón de altavoz\)](#)
- [Notas sobre cómo conectar los cables](#)



### Conexión de sistema de altavoces de 7.1 canales utilizando los altavoces envolventes traseros

Conecte cada altavoz a los terminales SPEAKERS de la parte trasera de la unidad.

Antes de conectar los cables, asegúrese de desconectar el cable de alimentación de CA.

Para obtener más detalles sobre cómo conectar los cables de los altavoces a la unidad, consulte [“Cómo conectar los cables de los altavoces”](#).

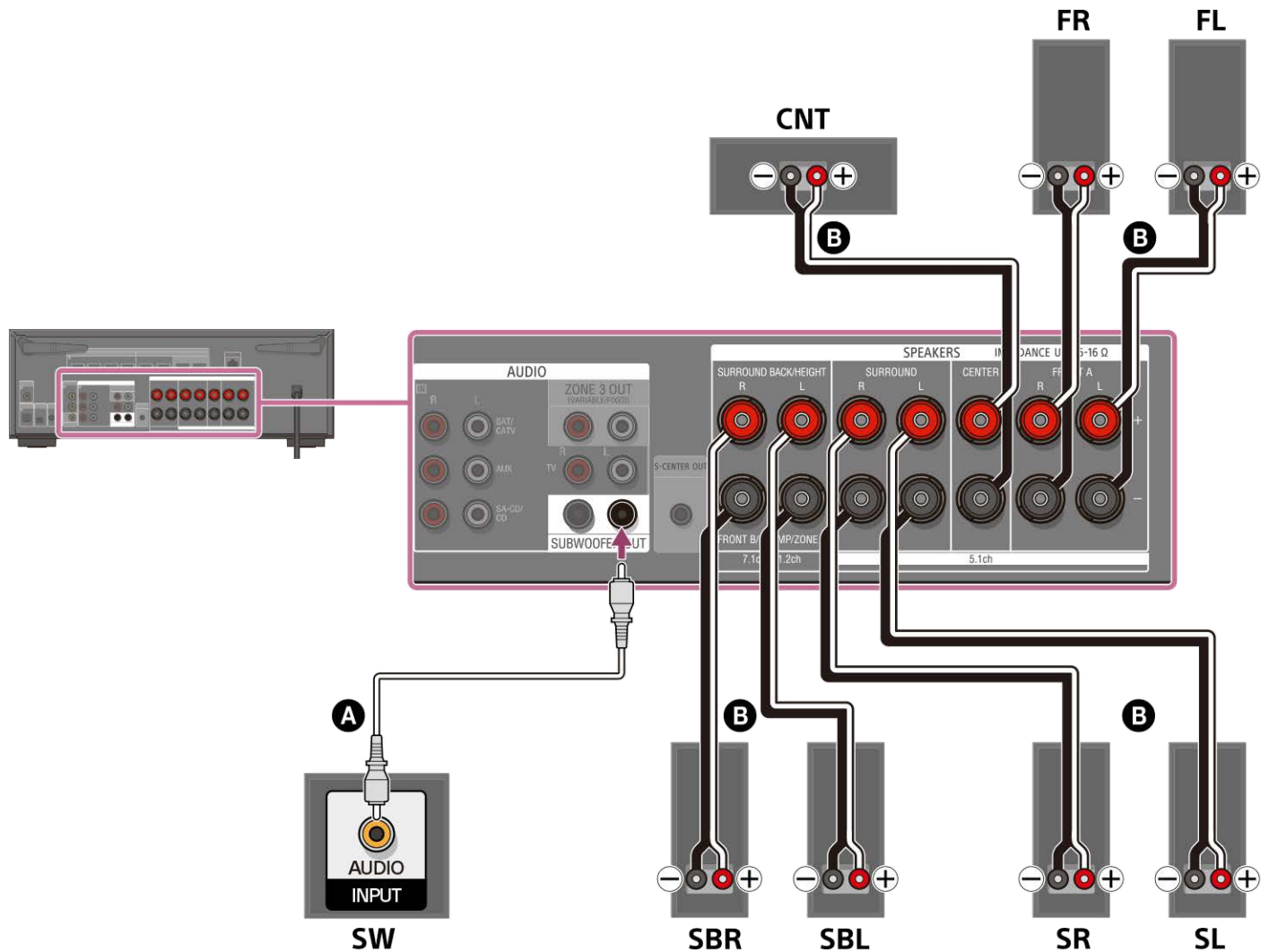

- A** Cable de audio monofónico (no incluido)
- B** Cable de altavoz (no incluido)

**Nota**

- Conecte los altavoces con una impedancia nominal de 6 ohm a 16 ohm.
- Después de haber instalado y conectado los altavoces, asegúrese de seleccionar el patrón de altavoces que quiere utilizando [Patrón de altavoz] en [Ajustes de los altavoces manualmente], en [Ajustes de los altavoces].

**Tema relacionado**

- [Ejemplo de instalación de altavoces](#)
- [Cómo instalar un sistema de altavoces de 7.1 canales con altavoces envolventes traseros](#)
- [Selección del patrón de altavoces \(Patrón de altavoz\)](#)
- [Notas sobre cómo conectar los cables](#)
- [Cómo conectar los cables de los altavoces](#)



## Conexión de un sistema de altavoces de 5.1.2 canales utilizando los altavoces intermedios superiores

Conecte cada altavoz a los terminales SPEAKERS de la parte trasera de la unidad.

Antes de conectar los cables, asegúrese de desconectar el cable de alimentación de CA.

Para obtener más detalles sobre cómo conectar los cables de los altavoces a la unidad, consulte [“Cómo conectar los cables de los altavoces”](#).

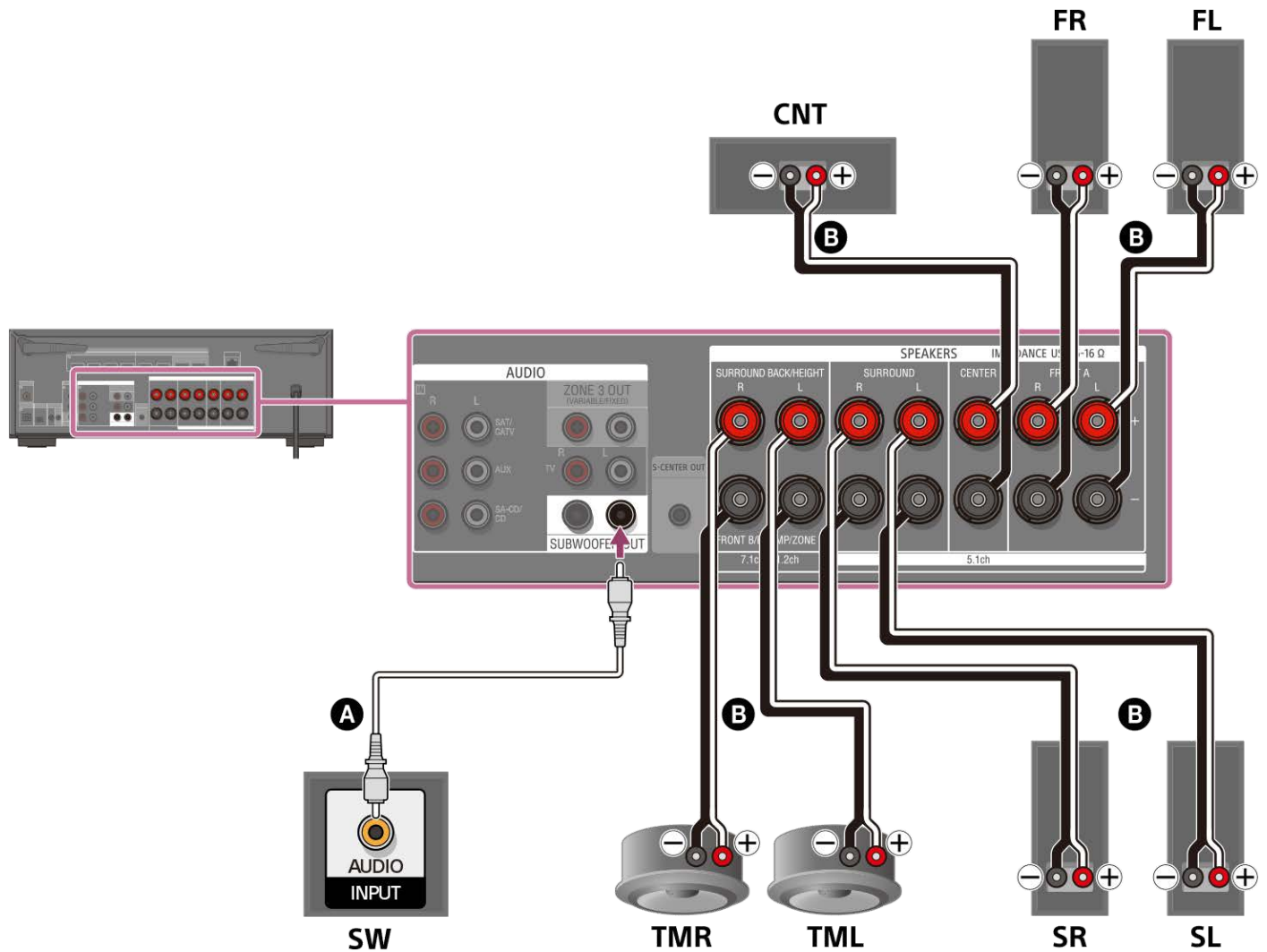

**A** Cable de audio monofónico (no incluido)

**B** Cable de altavoz (no incluido)

Después de conectar los altavoces intermedios superiores, ajuste [Patrón de altavoz], que se encuentra en [Ajustes de los altavoces manualmente], en [Ajustes de los altavoces], en [5.1.2 (TM)].

### Nota

- Conecte los altavoces con una impedancia nominal de 6 ohm a 16 ohm.

### Tema relacionado

- [Ejemplo de instalación de altavoces](#)
- [Instalación de sistema de altavoces de 5.1.2 canales utilizando altavoces intermedios superiores](#)
- [Selección del patrón de altavoces \(Patrón de altavoz\)](#)
- [Notas sobre cómo conectar los cables](#)





## Conexión de un sistema de altavoces de 5.1.2 canales utilizando altavoces delanteros habilitados para Dolby Atmos

Conecte cada altavoz a los terminales SPEAKERS de la parte trasera de la unidad.

Antes de conectar los cables, asegúrese de desconectar el cable de alimentación de CA.

Para obtener más detalles sobre cómo conectar los cables de los altavoces a la unidad, consulte [“Cómo conectar los cables de los altavoces”](#).

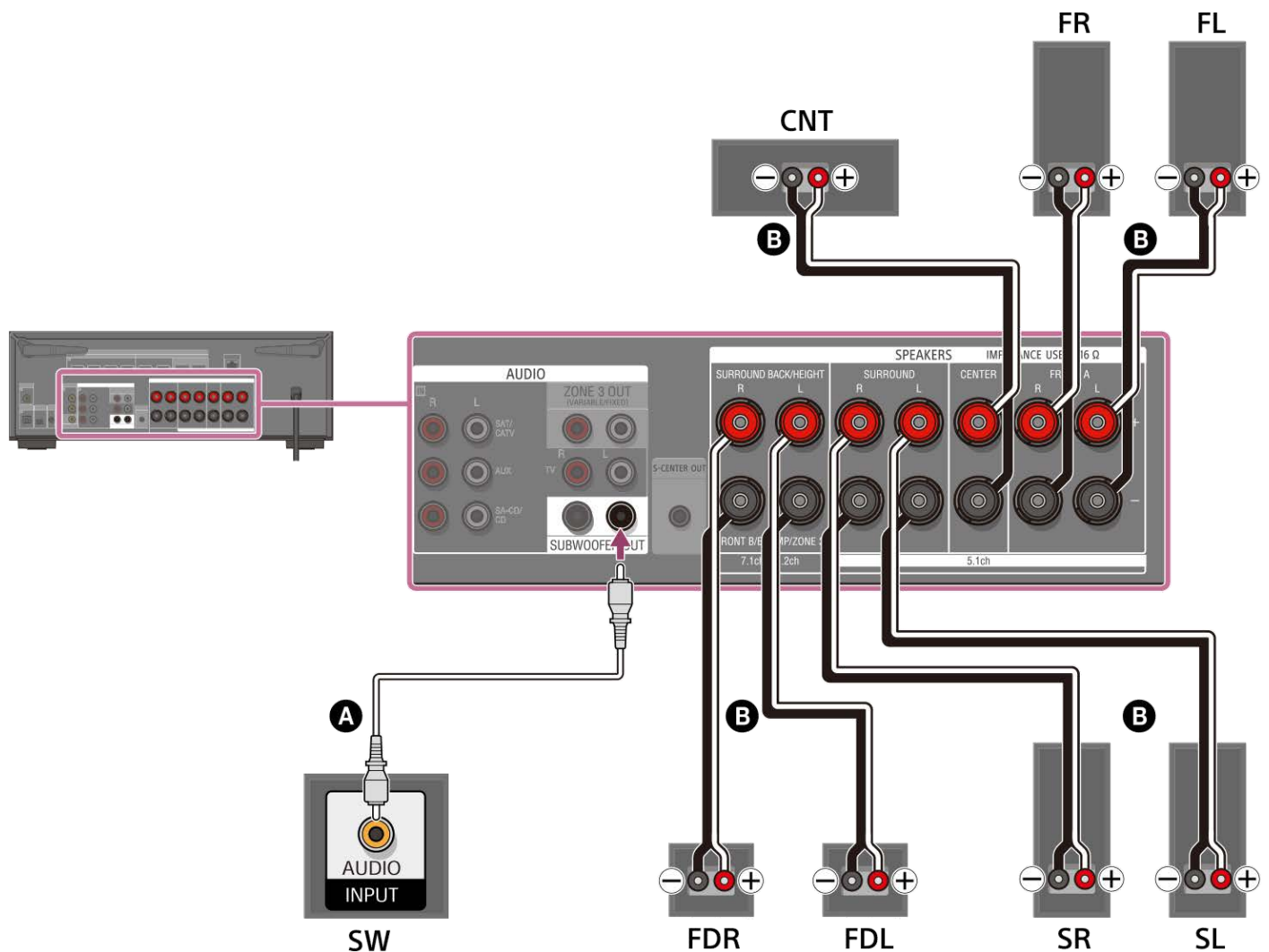

**A** Cable de audio monofónico (no incluido)

**B** Cable de altavoz (no incluido)

Después de conectar altavoces habilitados para Dolby Atmos, ajuste [Patrón de altavoz], que se encuentra en [Ajustes de los altavoces manualmente], en [Ajustes de los altavoces], en [5.1.2 (FD)].

### Nota

- Conecte los altavoces con una impedancia nominal de 6 ohm a 16 ohm.

### Tema relacionado

- [Ejemplo de instalación de altavoces](#)
- [Instalación de un sistema de altavoces de 5.1.2 canales utilizando altavoces delanteros habilitados para Dolby Atmos](#)
- [Selección del patrón de altavoces \(Patrón de altavoz\)](#)
- [Notas sobre cómo conectar los cables](#)



### Conexión de un sistema de altavoces de 5.1 canales con la conexión de Zona 3

Conecte cada altavoz a los terminales SPEAKERS de la parte trasera de la unidad.

Antes de conectar los cables, asegúrese de desconectar el cable de alimentación de CA.

Para obtener más detalles sobre cómo conectar los cables de los altavoces a la unidad, consulte [“Cómo conectar los cables de los altavoces”](#).

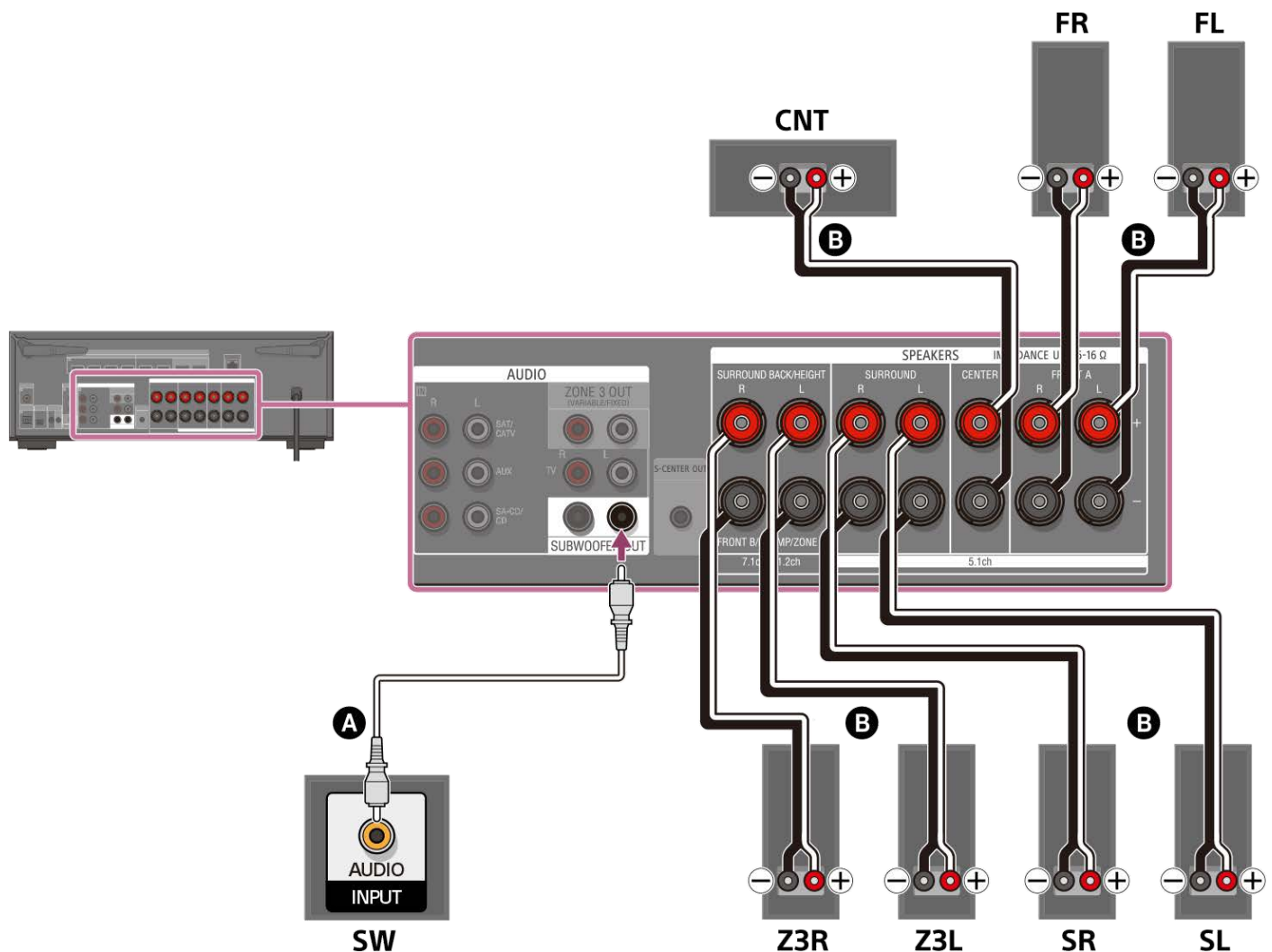

- A** Cable de audio monofónico (no incluido)
- B** Cable de altavoz (no incluido)

Después de haber hecho la conexión de la zona 3, ajuste [Asignac altav envolvente trasero], que se encuentra en [Ajustes de los altavoces manualmente], en [Ajustes de los altavoces], en [Zone3].

**Nota**

- Conecte los altavoces con una impedancia nominal de 6 ohm a 16 ohm.
- Después de haber instalado y conectado los altavoces, asegúrese de seleccionar el patrón de altavoces que quiere utilizando [Patrón de altavoz] en [Ajustes de los altavoces manualmente], en [Ajustes de los altavoces].
- Solamente puede ajustar [Asignac altav envolvente trasero] si el patrón de altavoces está establecido en un ajuste que no tenga altavoces envolventes traseros ni de altura/elevados.
- Para disfrutar de [USB], [Home Network], [Bluetooth Audio], [Chromecast integrado], [Spotify] o [AirPlay] en la zona 3, seleccione [SOURCE] para la entrada de la zona 3 y, a continuación, cambie la entrada de la zona principal.
- Cuando se selecciona una de las entradas externas (SAT/CATV, AUX, TV o SA-CD/CD) en la zona 3, se reproduce el audio del dispositivo conectado a la toma AUDIO IN. Para reproducir la entrada digital externa de la toma OPTICAL IN TV, la toma COAXIAL IN SA-CD/CD o las tomas HDMI IN,

seleccione la entrada de destino para la zona principal y, a continuación, seleccione [SOURCE] para la zona 3.

---

### Tema relacionado

- [Ejemplo de instalación de altavoces](#)
- [Instalación de un sistema de altavoces de 5.1 canales con la conexión de Zona 3](#)
- [Conexión de sistema de altavoces de 7.1 canales utilizando los altavoces envolventes traseros](#)
- [Asignación de los terminales de altavoz envolvente trasero \(Asignac altav envolvente trasero\)](#)
- [Cómo disfrutar de sonido utilizando altavoces en la zona 3](#)
- [Notas sobre cómo conectar los cables](#)
- [Cómo conectar los cables de los altavoces](#)

5-037-030-31(6) Copyright 2022 Sony Corporation

Multi Channel AV Receiver/Multi Channel AV Amplifier  
STR-AN1000/TA-AN1000

## Conexión de un sistema de altavoces de 5.1 canales con una conexión doblemente amplificada

Puede mejorar la calidad del sonido de los altavoces delanteros conectando por separado los amplificadores integrados a altavoces de agudos y altavoces de graves en una conexión doblemente amplificada.

Si no está utilizando altavoces envolventes traseros o altavoces de altura/elevados, puede conectar los altavoces delanteros a los terminales SPEAKERS SURROUND BACK/HEIGHT (FRONT B/BI-AMP/ZONE 3) utilizando una conexión doblemente amplificada. Antes de conectar los cables, asegúrese de desconectar el cable de alimentación de CA.

Para obtener más detalles sobre cómo conectar los cables de los altavoces a la unidad, consulte "[Cómo conectar los cables de los altavoces](#)".

### Conexión de los altavoces delanteros con una conexión doblemente amplificada

Conecte las tomas en el lado Lo (o Hi) de los altavoces delanteros a los terminales SPEAKERS FRONT A y conecte las tomas en el lado Hi (o Lo) de los altavoces delanteros a los terminales SPEAKERS SURROUND BACK/HEIGHT (FRONT B/BI-AMP/ZONE 3) de la unidad. Asegúrese de que los accesorios metálicos de Hi/Lo colocados en los altavoces se hayan quitado de los altavoces para evitar errores de funcionamiento de la unidad.

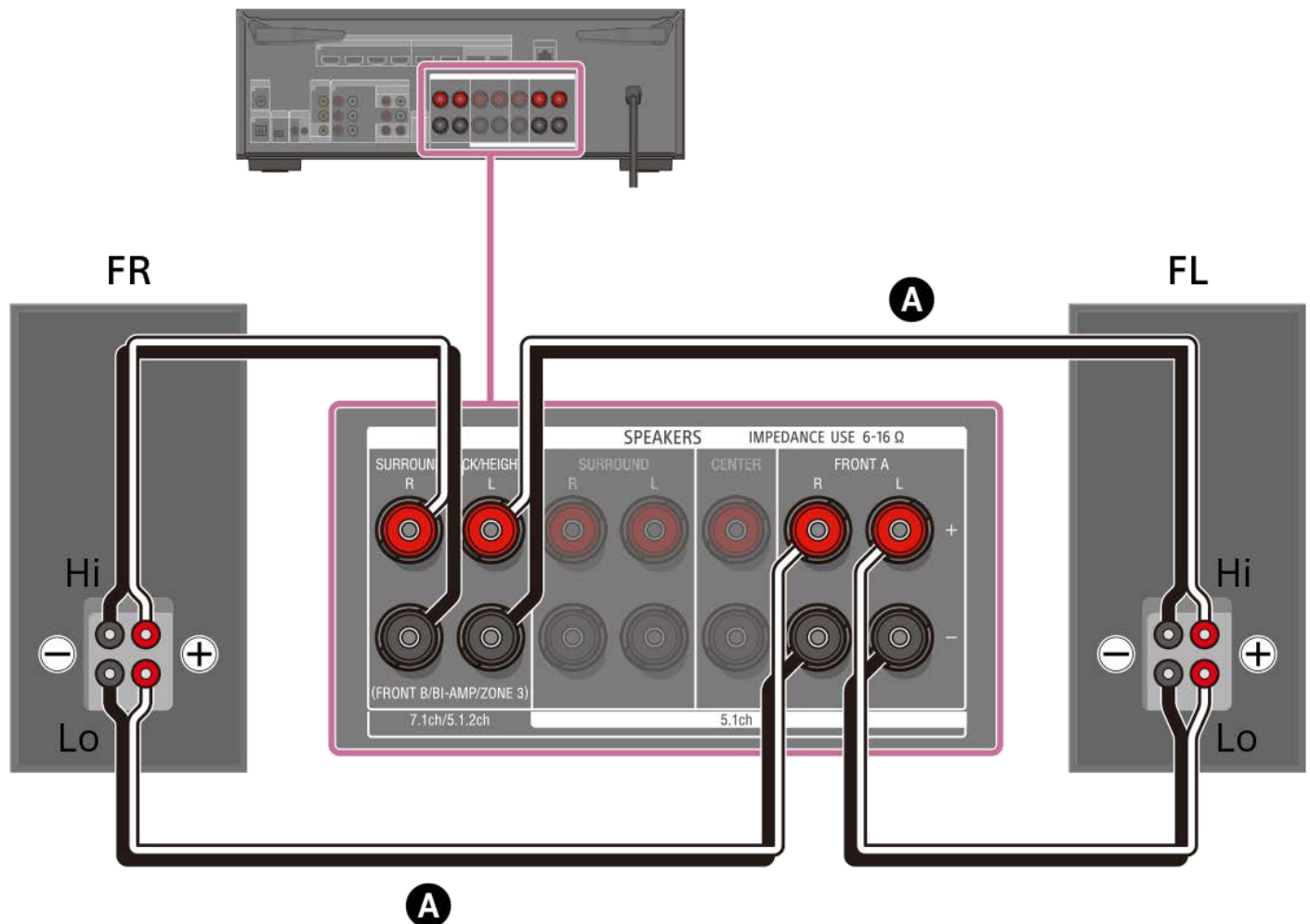

**A** Cable de altavoz (no incluido)

### Conexión de altavoces aparte de los altavoces delanteros

Conecte los altavoces envolventes L (izquierdo) y R (derecho) a los terminales SPEAKERS SURROUND de la unidad, conecte el altavoz central a los terminales SPEAKERS CENTER de la unidad y conecte el altavoz potenciador de graves al terminal SUBWOOFER OUT de la unidad.

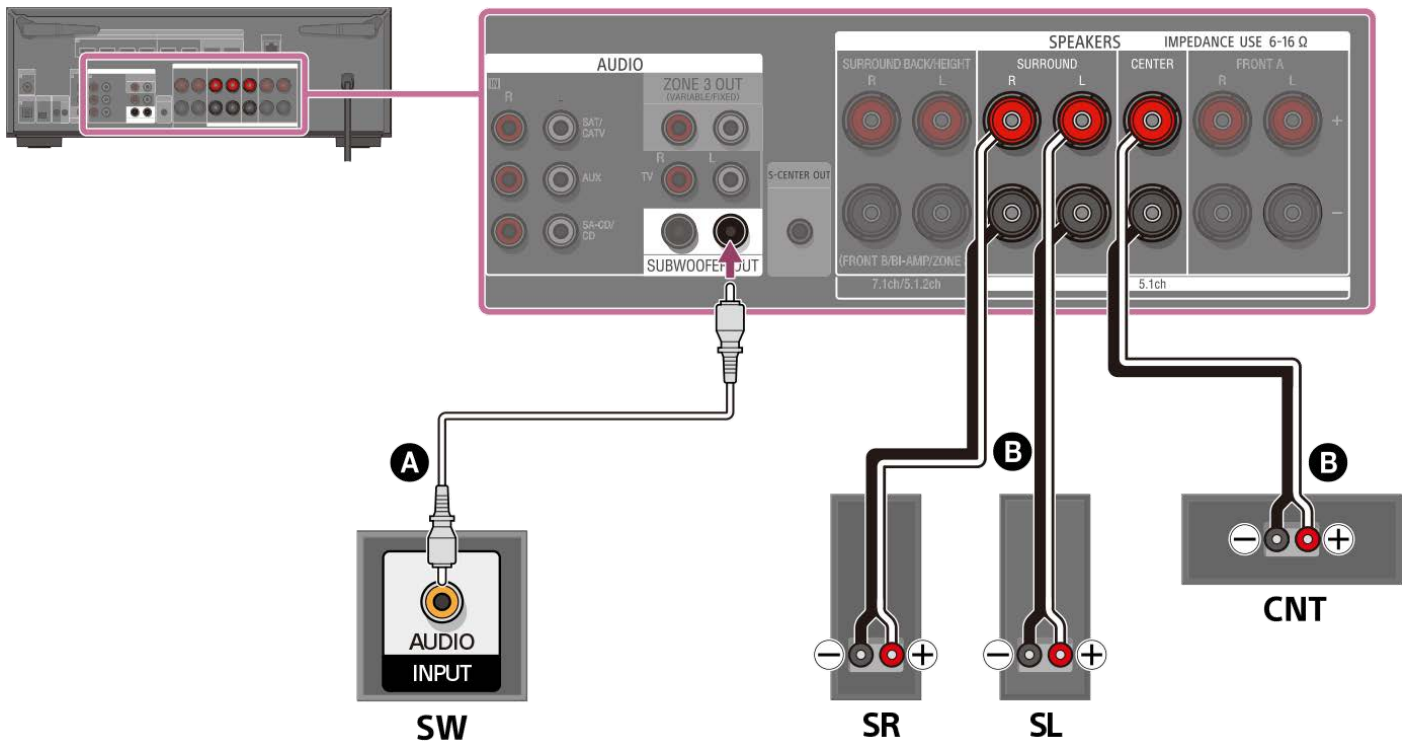

**A** Cable de audio monofónico (no incluido)

**B** Cable de altavoz (no incluido)

Asegúrese de que los accesorios metálicos de Hi/Lo colocados en los altavoces se hayan quitado de los altavoces para evitar errores de funcionamiento de la unidad. Después de haber hecho la conexión, ajuste [Asignac altav envolvente trasero], que se encuentra en [Ajustes de los altavoces manualmente], en [Ajustes de los altavoces], en [BI-AMP].

#### Nota

- Conecte los altavoces con una impedancia nominal de 6 ohm a 16 ohm.
- Después de haber instalado y conectado los altavoces, asegúrese de seleccionar el patrón de altavoces que quiere utilizando [Patrón de altavoz] en [Ajustes de los altavoces manualmente], en [Ajustes de los altavoces].
- Solamente puede ajustar [Asignac altav envolvente trasero] si el patrón de altavoces está establecido en un ajuste que no tenga altavoces envolventes traseros ni de altura/elevados.

#### Tema relacionado

- [Ejemplo de instalación de altavoces](#)
- [Instalación de un sistema de altavoces de 5.1 canales con una conexión doblemente amplificada](#)
- [Selección del patrón de altavoces \(Patrón de altavoz\)](#)
- [Asignación de los terminales de altavoz envolvente trasero \(Asignac altav envolvente trasero\)](#)
- [Notas sobre cómo conectar los cables](#)
- [Cómo conectar los cables de los altavoces](#)

### Conexión de un sistema de altavoces de 5.1 canales con conexión de altavoces B delanteros

Conecte cada altavoz a los terminales SPEAKERS de la parte trasera de la unidad.

Si no está utilizando altavoces envolventes traseros o altavoces de altura/elevados, puede conectar altavoces B delanteros adicionales a los terminales SPEAKERS SURROUND BACK/HEIGHT (FRONT B/BI-AMP/ZONE 3).

Antes de conectar los cables, asegúrese de desconectar el cable de alimentación de CA.

Para obtener más detalles sobre cómo conectar los cables de los altavoces a la unidad, consulte “[Cómo conectar los cables de los altavoces](#)”.

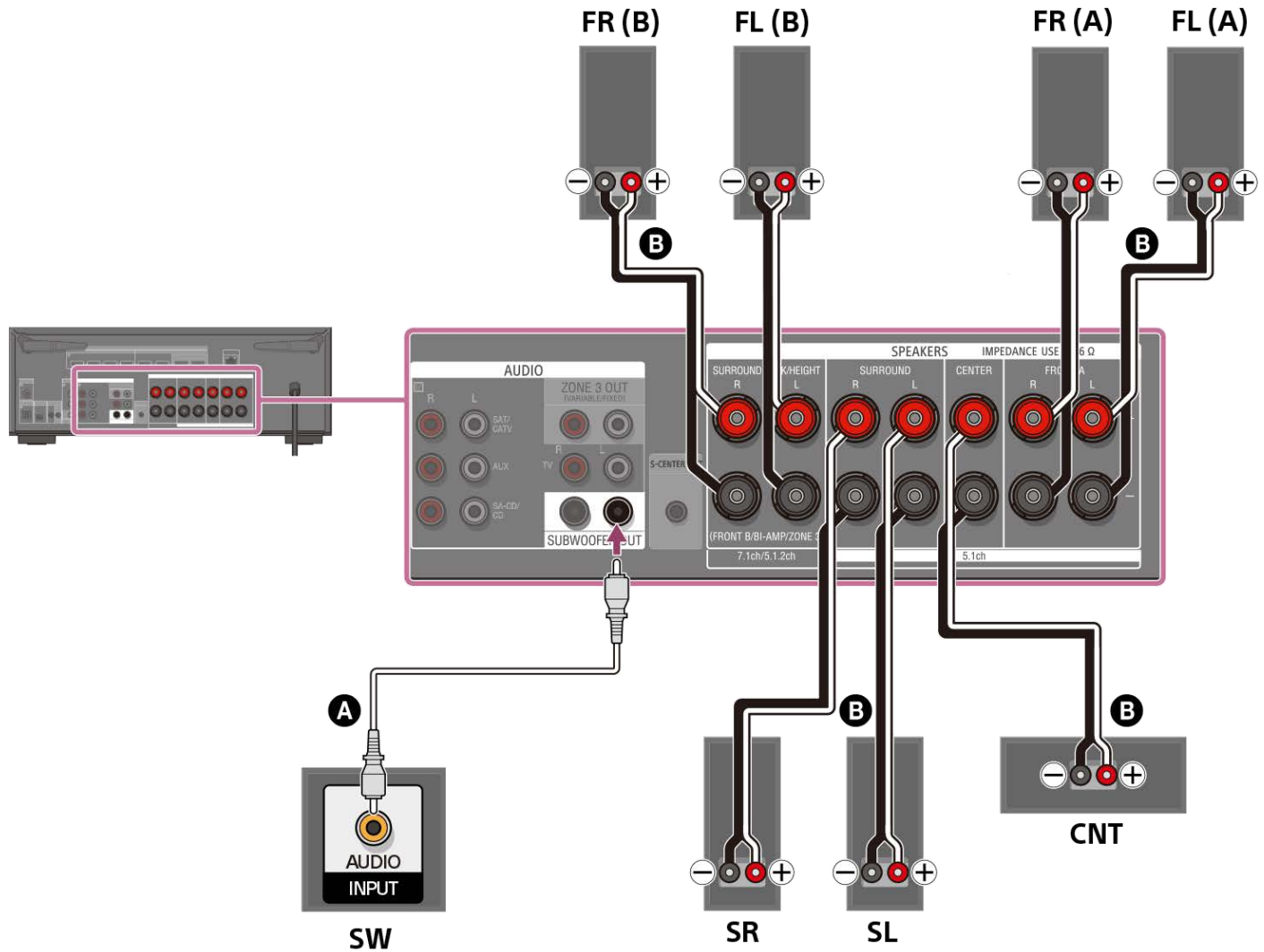

- A** Cable de audio monofónico (no incluido)
- B** Cable de altavoz (no incluido)

Después de haber hecho la conexión de altavoces B delanteros, ajuste [Patrón de altavoz], que encontrará en [Ajustes de los altavoces manualmente], en [Ajustes de los altavoces], en [Frontal B].

Puede seleccionar el sistema de altavoces delanteros que quiere utilizar presionando SPEAKERS en la unidad.

**Nota**

- Conecte los altavoces con una impedancia nominal de 6 ohm a 16 ohm.
- Después de haber instalado y conectado los altavoces, asegúrese de seleccionar el patrón de altavoces que quiere utilizando [Patrón de altavoz] en [Ajustes de los altavoces manualmente], en [Ajustes de los altavoces].
- Solamente puede ajustar [Asignac altavoz envolvente trasero] si el patrón de altavoces está establecido en un ajuste que no tenga altavoces envolventes traseros ni de altura/elevados.

---

---

### Tema relacionado

- [Cómo seleccionar los altavoces delanteros](#)
- [Ejemplo de instalación de altavoces](#)
- [Instalación de un sistema de altavoces de 5.1 canales con conexión de altavoces B delanteros](#)
- [Selección del patrón de altavoces \(Patrón de altavoz\)](#)
- [Asignación de los terminales de altavoz envolvente trasero \(Asignac altav envolvente trasero\)](#)
- [Notas sobre cómo conectar los cables](#)
- [Cómo conectar los cables de los altavoces](#)

5-037-030-31(6) Copyright 2022 Sony Corporation



Multi Channel AV Receiver/Multi Channel AV Amplifier  
STR-AN1000/TA-AN1000

## Conexión de altavoces Sony inalámbricos traseros/potenciadores de graves

La unidad es compatible con la conexión a un altavoz Sony inalámbrico trasero/potenciador de graves (no incluido).

Cuando conecte el altavoz inalámbrico trasero/potenciador de graves a la unidad por primera vez, siga los pasos indicados a continuación. Una vez que el altavoz Sony inalámbrico trasero/potenciador de graves se encienda, se conectará automáticamente a la unidad.

1. Seleccione [Configurar] - [Ajustes de los altavoces] en el menú de inicio.
2. Seleccione [Ajustes de los altavoces inalámbricos].
3. Seleccione [Comenzar enlace manual].
4. Presione LINK en el altavoz (no incluido).  
El indicador de alimentación del altavoz parpadea dos veces reiteradamente en verde.
5. Seleccione [Iniciar].  
Se iniciará la conexión manual. El proceso de conexión aparece en la pantalla del televisor. Para cancelar la conexión manual, seleccione [Cancelar].
6. Cuando se visualice [Conectado] para los altavoces de destino, seleccione [Terminar].
7. Presione  (entrar).  
Se establece la conexión manual y los indicadores de alimentación de los altavoces se iluminan en verde.
8. Siga las instrucciones en pantalla para ejecutar la calibración automática.  
Cuando se completan los ajustes de conexión de los altavoces inalámbricos, se visualiza una pantalla que le lleva a [Calibrac. autom.]. Cuando conecte un altavoz trasero inalámbrico, seleccione [Envolvente] o [Envolvente trasero] en la pantalla [- Asignación altavoz inalámbrico] en [Calibrac. autom.] para asignar la posición del altavoz.

### Sugerencia

- Para obtener la información más reciente sobre los modelos compatibles de altavoz inalámbrico trasero/potenciador de graves, visite el sitio web de Sony.
- Si conecta 2 altavoces potenciadores de graves inalámbricos, utilice el mismo modelo.
- Para obtener más detalles sobre el altavoz inalámbrico trasero/potenciador de graves, consulte el manual de instrucciones suministrado con cada altavoz.

### Si la comunicación inalámbrica es inestable

Si utiliza varios dispositivos inalámbricos, tales como un enrutador de LAN inalámbrica, es posible que las señales inalámbricas se vuelvan inestables. Si este es el caso, es posible que la comunicación inalámbrica mejore cambiando el ajuste siguiente.

1. Seleccione [Configurar] - [Ajustes de los altavoces] en el menú de inicio.
2. Seleccione [Ajustes de los altavoces inalámbricos].
3. Seleccione [Canal RF].
4. Seleccione la configuración que desea.
  - [Sí]: este es el ajuste habitual. La unidad selecciona automáticamente la frecuencia óptima con resistencia a la interferencia inalámbrica para mejorar la comunicación inalámbrica.
  - [No]: la unidad selecciona un canal en la banda de frecuencia limitada para evitar interferencias inalámbricas externas. Si se produce pérdida de sonido mientras [Sí] está seleccionado, esta se puede mejorar seleccionando [No].

### Nota

- Si cambia el ajuste [Canal RF] de [No] a [Sí], es posible que tarde un minuto en volver a conectarse.



Multi Channel AV Receiver/Multi Channel AV Amplifier  
STR-AN1000/TA-AN1000

## Notas sobre la conexión del televisor

---

- Antes de conectar los cables, asegúrese de desconectar el cable de alimentación de CA.
- Según el estado de la conexión entre el televisor y la antena, la imagen en la pantalla del televisor puede verse distorsionada. Si este es el caso, sitúe la antena más lejos de la unidad.
- Cuando conecte un cable digital óptico, inserte las clavijas en línea recta hasta que encajen en su sitio produciendo un chasquido.
- No doble ni amarre los cables digitales ópticos.
- Todas las tomas de audio digital son compatibles con las frecuencias de muestreo de 32 kHz, 44,1 kHz, 48 kHz y 96 kHz.
- Cuando conecte la salida de audio del televisor a la unidad a través de las tomas AUDIO IN TV (L/R), ajuste el nivel de salida de audio del televisor a "Fixed" si se puede cambiar entre "Fixed" y "Variable".
- Cuando conecte el televisor a la toma HDMI OUT B /ZONE 2, asegúrese de ajustar [HDMI OUT B Mode] en [Principal], en el menú [Configuración HDMI]. Presione HDMI OUT varias veces en el mando a distancia para seleccionar [HDMI B] o [HDMI A+B]. El menú de inicio no se visualizará en la pantalla del televisor si [HDMI OUT B Mode] está ajustado en [Zone2].
- Cuando conecte un televisor compatible con la función eARC o ARC, active la función eARC o ARC y conecte la toma de entrada HDMI compatible con eARC/ARC del televisor a la toma HDMI OUT A (TV) de la unidad.

Multi Channel AV Receiver/Multi Channel AV Amplifier  
STR-AN1000/TA-AN1000

## Conexión de un televisor compatible con la función eARC o ARC a través de una toma HDMI

Conecte un televisor a la toma HDMI OUT A (TV).

Para escuchar el sonido del televisor por los altavoces conectados a la unidad, simplemente debe conectar un cable HDMI. El cable HDMI emite señales de audio/video al televisor y recibe señales de audio del televisor al mismo tiempo.

Asegúrese de desconectar el cable de alimentación de CA antes de conectar los cables.

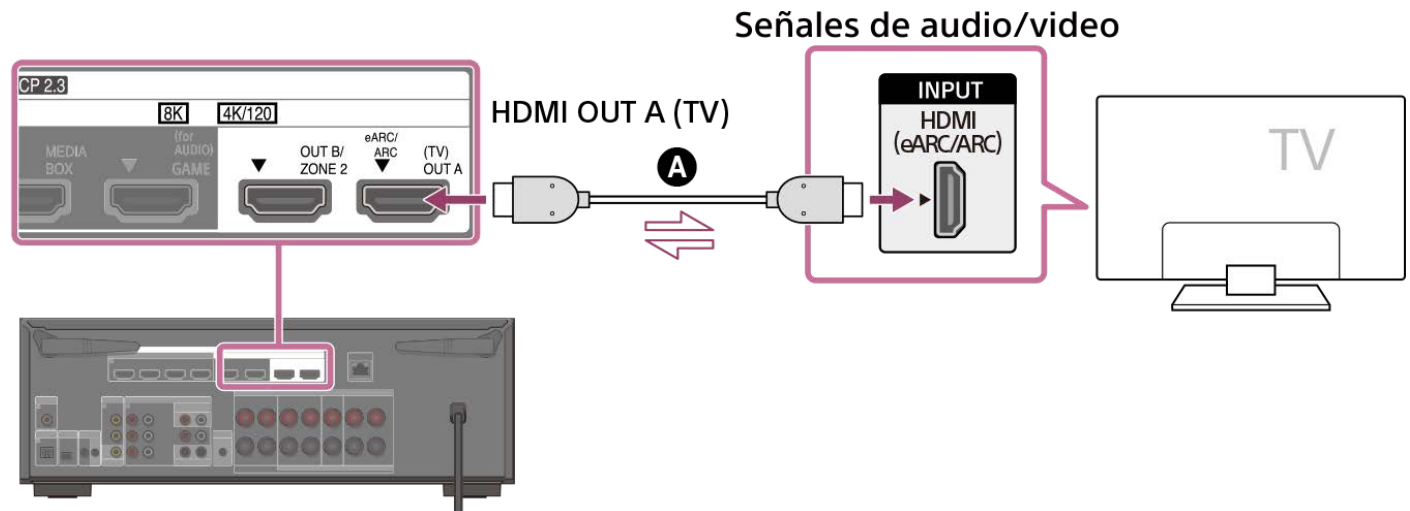

### A Cable HDMI (no incluido)

#### Nota

- Debe activar la función eARC o ARC para utilizar esta conexión. Seleccione [Audio Return Channel] - [eARC] o [ARC] en el menú [Configuración HDMI].
- Recomendamos utilizar un cable HDMI de alta velocidad de primera calidad con Ethernet que admita anchos de banda de hasta 18 Gbps. Para señales de video que requieran un elevado ancho de banda, como 8K, 4K/120p, etc., asegúrese de utilizar un cable HDMI de ultra alta velocidad que admita anchos de banda de hasta 48 Gbps.
- Seleccione en el menú de la unidad el formato de señal HDMI apropiado para la banda de señal de video del televisor o del dispositivo AV conectado con el cable HDMI.
- No se recomienda utilizar el cable de conversión HDMI-DVI. Si conecta un cable de conversión HDMI-DVI a un dispositivo DVI-D, es posible que pierda audio o imagen. Si el audio no se emite correctamente, conecte el cable de audio o el cable de conexión digital y ajuste la toma de entrada de nuevo.
- También es necesario configurar el televisor. Active la función eARC o ARC.

#### Sugerencia

- Puede operar esta unidad utilizando el menú del televisor.
- Si la toma HDMI del televisor (etiquetada con "eARC" o "ARC") ya está conectada a otro dispositivo, desconecte el dispositivo y conecte la unidad.

#### Tema relacionado

- [Notas sobre la conexión del televisor](#)
- [Acerca de la entrada/emisión de señales de video](#)
- [Notas sobre cómo conectar los cables](#)
- [Acerca de las conexiones HDMI](#)
- [Control de dispositivos HDMI \(Control por HDMI\)](#)
- [Cómo disfrutar del contenido de un dispositivo conectado sin encender la unidad \(En espera\)](#)
- [Ajuste de la salida de señal de audio HDMI de los dispositivos conectados \(Salida audio\)](#)



Multi Channel AV Receiver/Multi Channel AV Amplifier  
STR-AN1000/TA-AN1000

## Conexión de un televisor incompatible con las funciones eARC y ARC a través de una toma HDMI

---

Conecte un televisor a la toma HDMI OUT A (TV).

Cuando conecte la unidad a un televisor utilizando el cable HDMI (●), la unidad podrá emitir señales de audio y video al televisor. Tenga en cuenta, sin embargo, que también necesita conectar el cable digital óptico (▲) o cable de audio (●) al televisor para poder emitir audio del televisor por los altavoces conectados a la unidad.

Asegúrese de desconectar el cable de alimentación de CA antes de conectar los cables.

### Conexión con un cable HDMI y un cable digital óptico

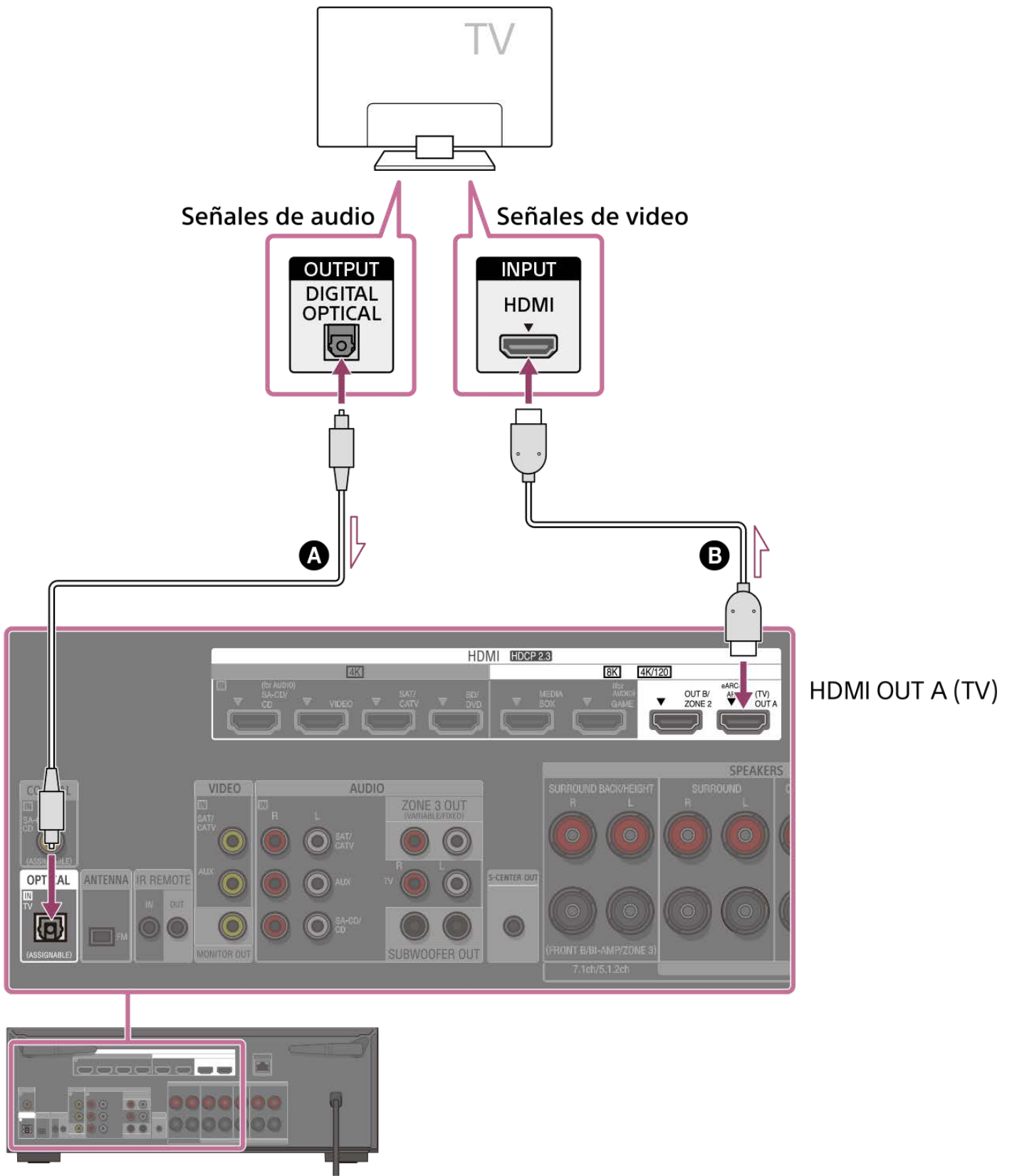

Conexión con un cable HDMI y un cable de audio

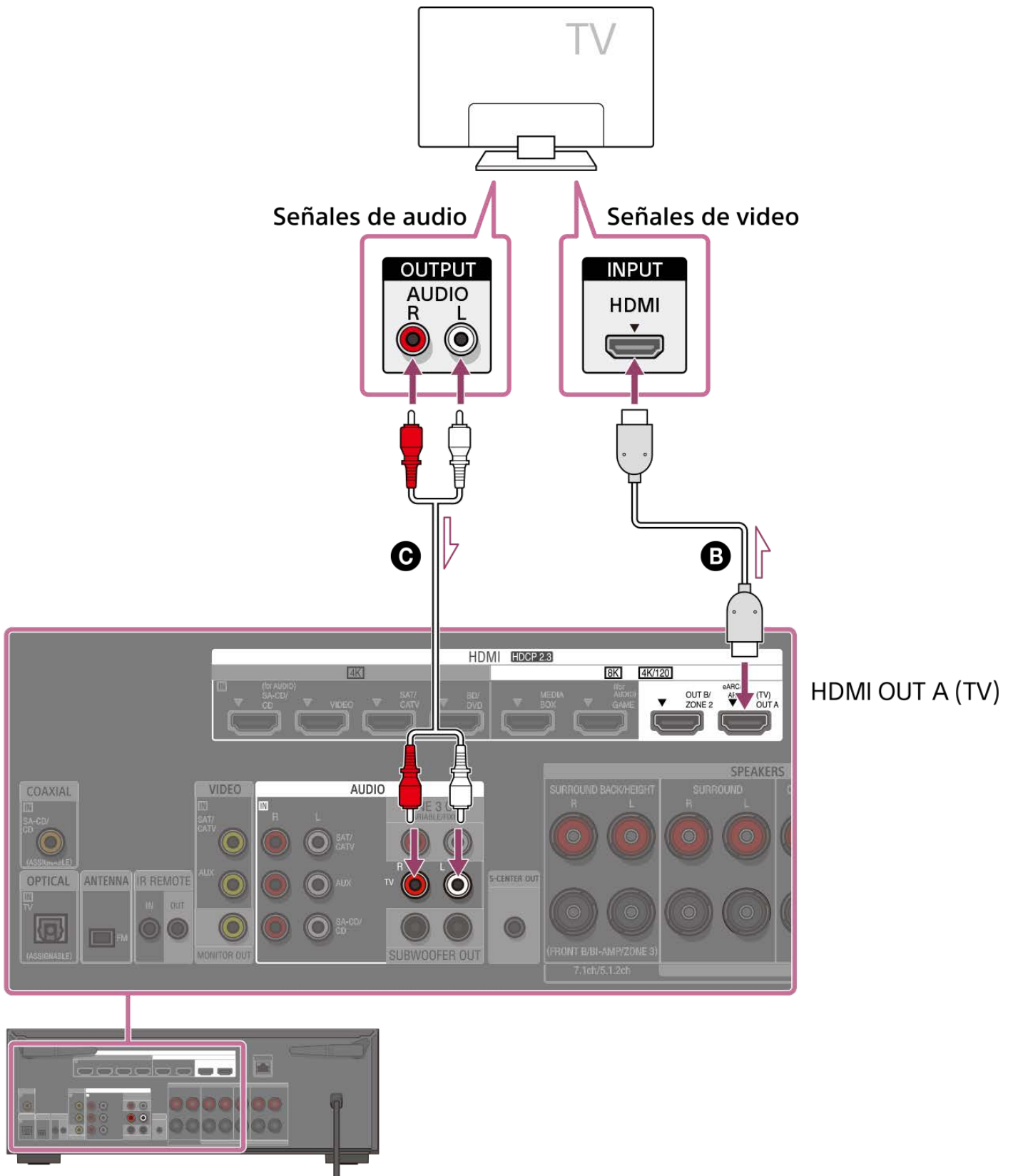

- A** Cable digital óptico (no incluido)
- B** Cable HDMI (no incluido)
- C** Cable de audio (no incluido)

**Nota**

- Recomendamos utilizar un cable HDMI de alta velocidad de primera calidad con Ethernet que admita anchos de banda de hasta 18 Gbps. Para señales de video que requieran un elevado ancho de banda, como 8K, 4K/120p, etc., asegúrese de utilizar un cable HDMI de ultra alta velocidad que admita anchos de banda de hasta 48 Gbps.
- Seleccione en el menú de la unidad el formato de señal HDMI apropiado para la banda de señal de video del televisor o del dispositivo AV conectado con el cable HDMI.



- No se recomienda utilizar el cable de conversión HDMI-DVI. Si conecta un cable de conversión HDMI-DVI a un dispositivo DVI-D, es posible que pierda audio o imagen. Si el audio no se emite correctamente, conecte el cable de audio o el cable de conexión digital y ajuste la toma de entrada de nuevo.

### Sugerencia

- Puede operar esta unidad utilizando el menú del televisor.

---

### Tema relacionado

- [Notas sobre la conexión del televisor](#)
- [Acerca de la entrada/emisión de señales de video](#)
- [Notas sobre cómo conectar los cables](#)
- [Acerca de las conexiones HDMI](#)
- [Control de dispositivos HDMI \(Control por HDMI\)](#)
- [Cómo disfrutar del contenido de un dispositivo conectado sin encender la unidad \(En espera\)](#)
- [Ajuste de la salida de señal de audio HDMI de los dispositivos conectados \(Salida audio\)](#)
- [Ajuste de los formatos de la señal HDMI \(Formato de señal HDMI\)](#)

## Conexión de un televisor con tomas distintas de las tomas HDMI

Conecte un televisor a la toma MONITOR OUT.

Además de conectar con el cable de video (A), es necesario conectar con un cable digital óptico (B) o un cable de audio (C).

Asegúrese de desconectar el cable de alimentación de CA antes de conectar los cables.

### Conexión con un cable de video y un cable digital óptico

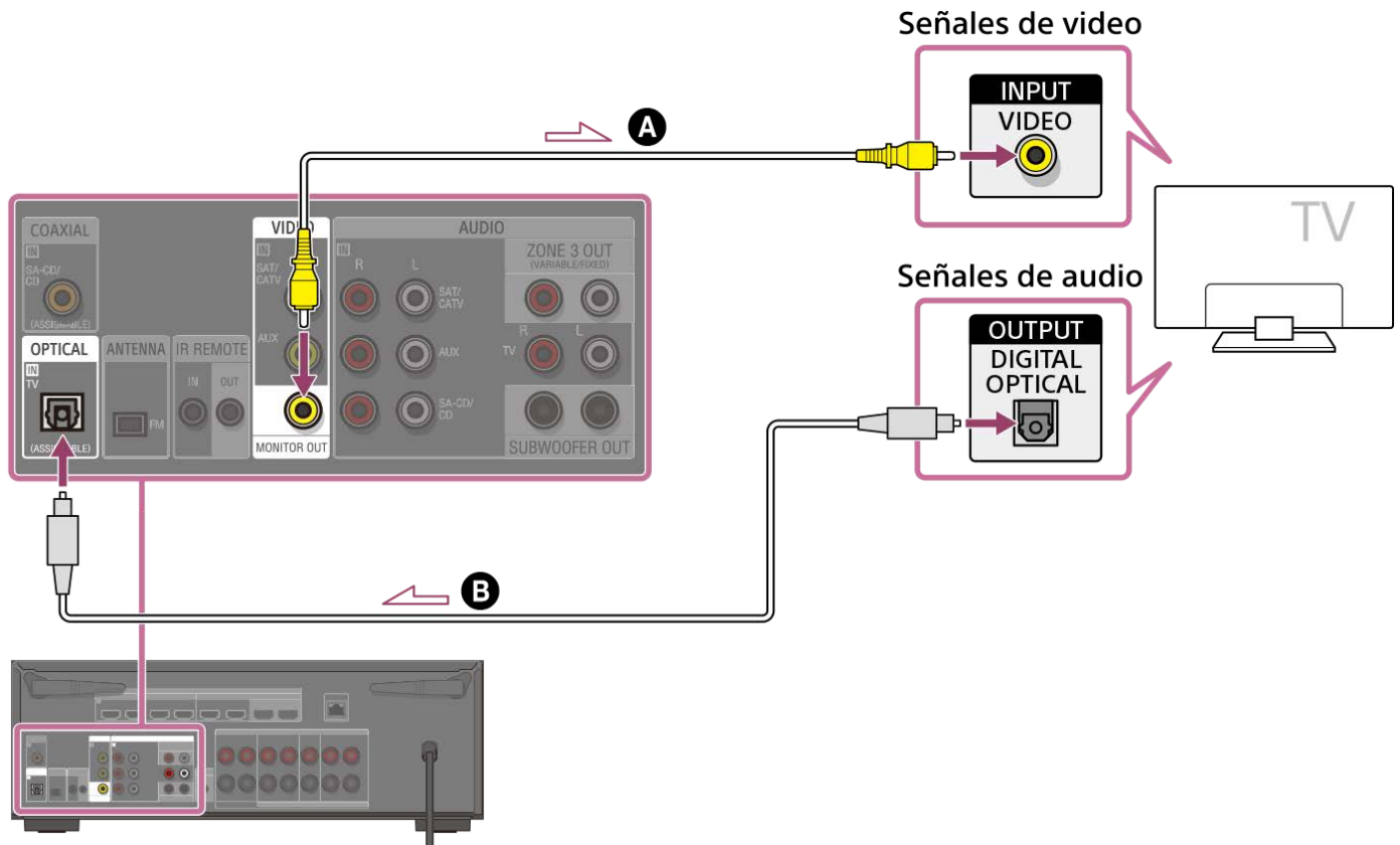

### Conexión con un cable de video y un cable de audio

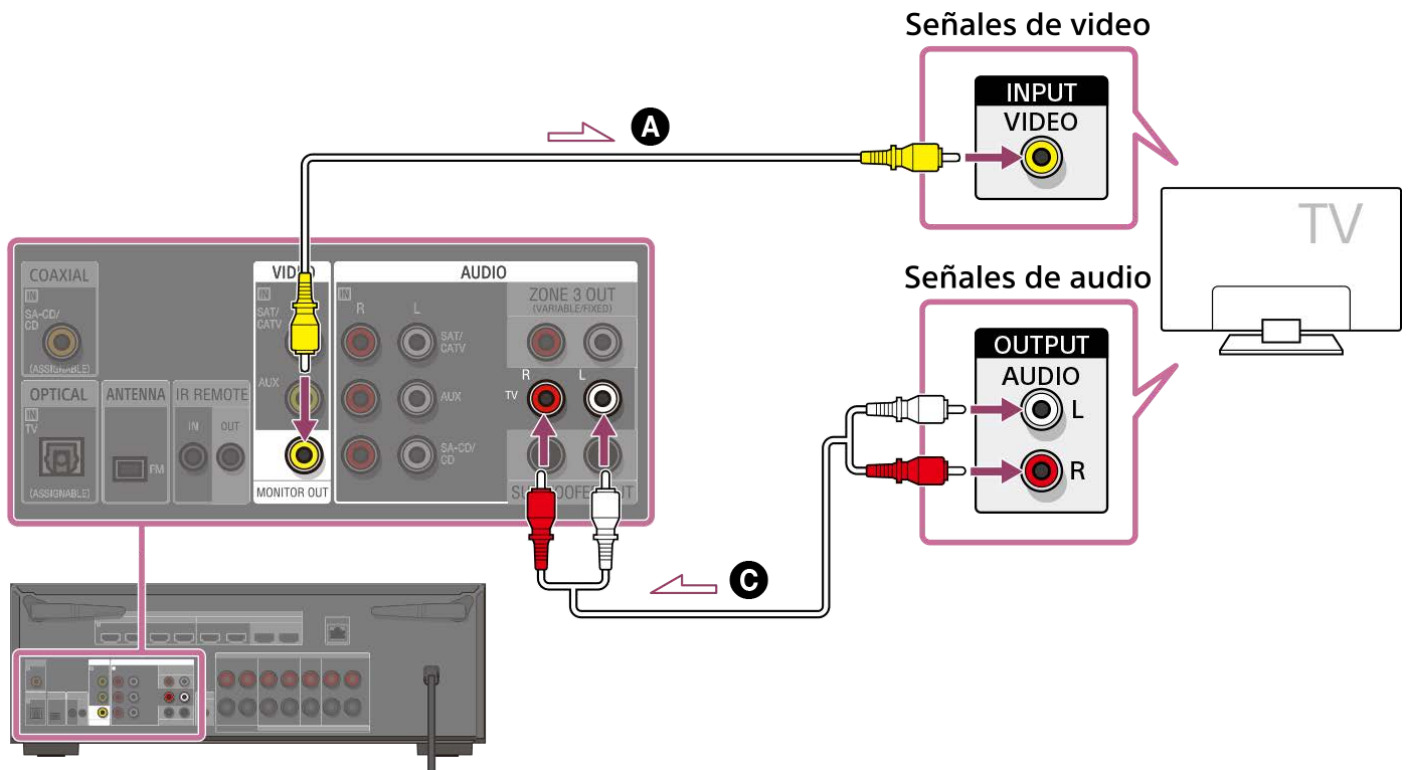

- A** Cable de video (no incluido)
- B** Cable digital óptico (no incluido)
- C** Cable de audio (no incluido)

#### Nota

- Cuando se haya realizado la conexión anterior, en la pantalla del televisor solo se mostrará el video del dispositivo conectado a las tomas VIDEO IN.
- Cuando se haya realizado la conexión anterior, no podrá visualizarse el menú. Realice la conexión con un cable HDMI para operar la unidad utilizando el menú.
- Según el estado de la conexión entre el televisor y la antena, la imagen en la pantalla del televisor puede verse distorsionada. Si este es el caso, sitúe la antena más lejos de la unidad.

#### Sugerencia

- Cuando conecte un televisor a la unidad a través de las tomas AUDIO IN TV de la unidad, ajuste la toma de salida de sonido del televisor a "Fixed" si se puede cambiar entre "Fixed" y "Variable".

#### Tema relacionado

- [Notas sobre la conexión del televisor](#)
- [Acerca de la entrada/emisión de señales de video](#)
- [Notas sobre cómo conectar los cables](#)

Multi Channel AV Receiver/Multi Channel AV Amplifier  
STR-AN1000/TA-AN1000

## Conexión de un televisor y un proyector utilizando una toma HDMI

Conecte un televisor a la toma HDMI OUT A (TV) y conecte un proyector a la toma HDMI OUT B/ZONE 2.  
Asegúrese de desconectar el cable de alimentación de CA antes de conectar los cables.

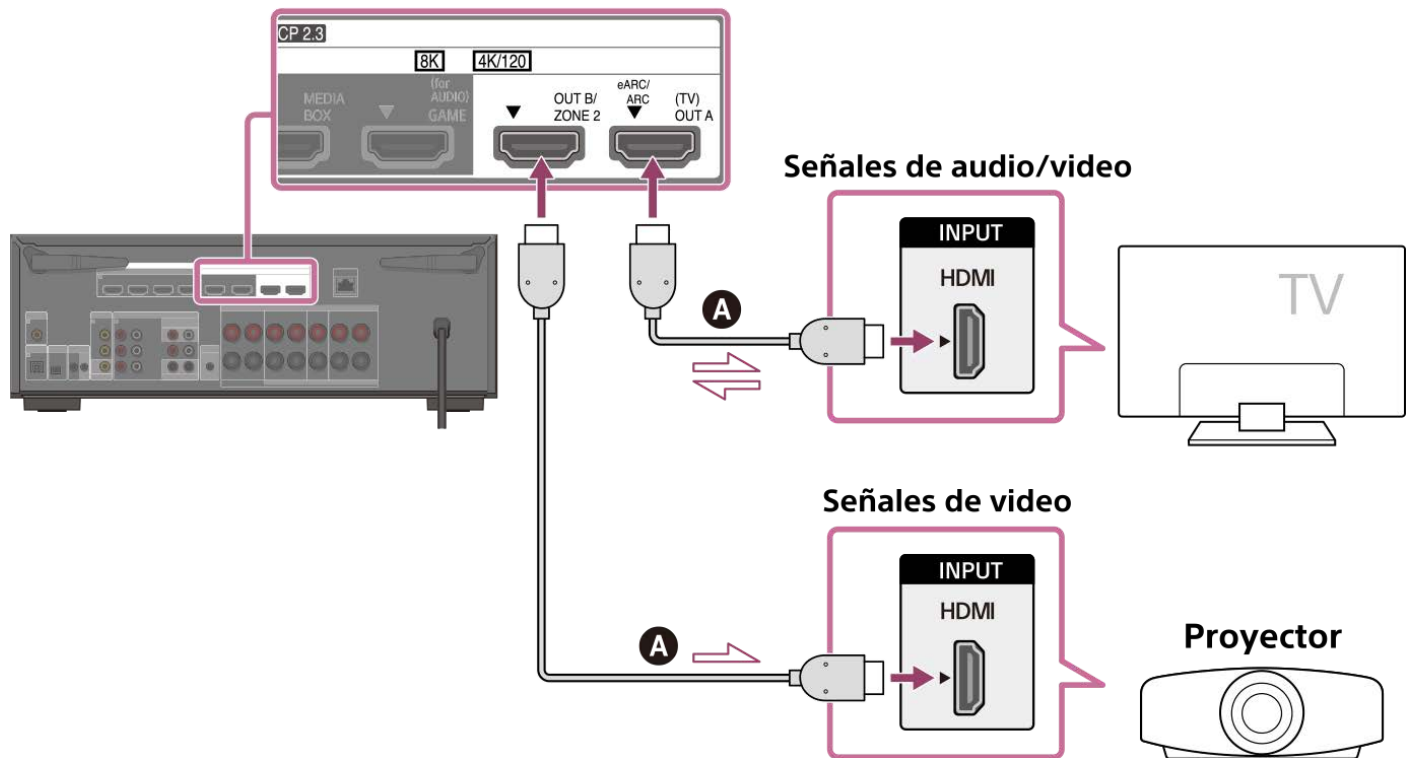

### A Cable HDMI (no incluido)

#### Nota

- Recomendamos utilizar un cable HDMI de alta velocidad de primera calidad con Ethernet que admita anchos de banda de hasta 18 Gbps. Para señales de video que requieran un elevado ancho de banda, como 8K, 4K/120p, etc., asegúrese de utilizar un cable HDMI de ultra alta velocidad que admita anchos de banda de hasta 48 Gbps.
- Seleccione en el menú de la unidad el formato de señal HDMI apropiado para la banda de señal de video del televisor o del dispositivo AV conectado con el cable HDMI.
- No se recomienda utilizar el cable de conversión HDMI-DVI. Si conecta un cable de conversión HDMI-DVI a un dispositivo DVI-D, es posible que pierda audio o imagen. Si el audio no se emite correctamente, conecte el cable de audio o el cable de conexión digital y ajuste la toma de entrada de nuevo.
- Para mostrar la misma imagen que el televisor, ajuste [HDMI OUT B Mode], en el menú [Configuración HDMI], en [Principal] y luego presione HDMI OUT para seleccionar [HDMI A+B]. Si quiere visualizar diferentes imágenes en el televisor y el proyector, utilice la función multizona y ajuste [HDMI OUT B Mode] en [Zone2].
- Cuando [HDMI OUT B Mode] está ajustado en [Zone2], las funciones [Control por HDMI] y [Modo de espera vinculado a TV] no funcionan.

#### Sugerencia

- Puede operar esta unidad utilizando el menú del televisor.

#### Tema relacionado

- [Notas sobre la conexión del televisor](#)
- [Acerca de la entrada/emisión de señales de video](#)
- [Notas sobre cómo conectar los cables](#)

- [Acerca de las conexiones HDMI](#)
- [Ajuste de la salida de audio del televisor \(cuando se utiliza la función eARC/ARC\)](#)
- [Control de dispositivos HDMI \(Control por HDMI\)](#)
- [Cómo disfrutar del contenido de un dispositivo conectado sin encender la unidad \(En espera\)](#)
- [Ajuste de la salida de señal de audio HDMI de los dispositivos conectados \(Salida audio\)](#)
- [Selección del método para utilizar la toma HDMI OUT B \(HDMI OUT B Mode\)](#)
- [Ajuste de los formatos de la señal HDMI \(Formato de señal HDMI\)](#)

5-037-030-31(6) Copyright 2022 Sony Corporation

Multi Channel AV Receiver/Multi Channel AV Amplifier  
STR-AN1000/TA-AN1000

## Ajuste de la salida de audio del televisor (cuando se utiliza la función eARC/ARC)

ARC es una función que envía sonido procedente del televisor de la toma HDMI del televisor a un dispositivo AV, tal como la unidad, a través de un cable HDMI.

eARC es una extensión de esta función ARC, que permite la transmisión de audio basado en objetos y LPCM multicanal que no se puede transmitir mediante ARC.

Si la toma HDMI OUT A (TV) de la unidad está conectada a la toma de entrada HDMI de un televisor compatible con la función eARC/ARC, puede escuchar el sonido del televisor por los altavoces conectados a la unidad sin necesidad de conectar un cable digital óptico ni un cable de audio.

Ajuste la unidad mediante el siguiente procedimiento para emitir el sonido del televisor por los altavoces conectados a la unidad.

### 1 Habilite la función eARC o ARC del televisor.

- Cuando utilice la función ARC: active la función Control por HDMI del televisor. No hay problema aunque desactive la función Control por HDMI de dispositivos distintos del televisor.
- Cuando utilice la función eARC: active la función eARC del televisor.

### 2 Seleccione [Configurar] - [Configuración HDMI] en el menú de inicio.

### 3 Seleccione [Audio Return Channel].

### 4 Seleccione [eARC] o [ARC] según las funciones que admita el televisor.

Existe una diferencia en el formato de audio que se puede reproducir cuando la función eARC está activada y cuando la función ARC está activada. Para ver los formatos de audio que se pueden reproducir, consulte "[Formatos de audio digital compatibles con la unidad](#)".

- **eARC:** cuando conecte un televisor compatible con eARC, se activará la función eARC. Cuando conecte un televisor compatible con ARC (pero no compatible con eARC), se activará la función ARC.
- **ARC:** cuando conecte un televisor compatible con eARC o ARC, se activará la función ARC. La función eARC no está disponible.
- **No:** la función eARC/ARC no está disponible.

#### Nota

- Asegúrese de minimizar el volumen del televisor o de activar la función de silencio del televisor.
- Solo podrá realizar el paso 4 cuando [Modo de entrada] para la entrada del televisor esté establecido en [Auto].
- Si el televisor tiene un menú similar para eARC o ARC, compruebe también los ajustes pertinentes en el televisor. Para obtener más detalles, consulte el manual de instrucciones del televisor.

#### Sugerencia

- Si desea reproducir la señal a través del cable de audio digital óptico o el cable de audio aunque el televisor sea compatible con eARC o ARC, consulte "[Ajuste de la salida de audio del televisor \(cuando no esté utilizando la función eARC/ARC\)](#)".

Multi Channel AV Receiver/Multi Channel AV Amplifier  
STR-AN1000/TA-AN1000

## Ajuste de la salida de audio del televisor (cuando no esté utilizando la función eARC/ARC)

Si el televisor está conectado a la toma de entrada de audio digital y a la toma de entrada de audio analógico de esta unidad, puede bloquear o cambiar la entrada de audio.

- 1 Seleccione **[Configurar]** - **[Ajustes de entrada]** en el menú de inicio.
- 2 Seleccione **[Asignación]**.
- 3 Ajuste el **[Modo de entrada]** de acuerdo con la forma en que conecte el televisor.

Para obtener más detalles, consulte "[Cambio entre audio digital y analógico \(Modo de entrada\)](#)".

### Nota

- Asegúrese de minimizar el volumen del televisor o de activar la función de silencio del televisor.

Multi Channel AV Receiver/Multi Channel AV Amplifier  
STR-AN1000/TA-AN1000

## Cuando el televisor tenga la toma S-CENTER SPEAKER IN

Cuando la unidad esté conectada a la toma S-CENTER SPEAKER IN del televisor, puede emitir la parte central del sonido de la unidad por los altavoces del televisor. Mediante el uso de esta conexión, puede hacer que el audio del televisor, como el diálogo, suene como si saliera de la pantalla del televisor. (Función de sincronización del centro acústico)

Para utilizar esta función, necesita conectar el televisor a la toma HDMI OUT A (TV) de la unidad. Además, ajuste el [Modo altavoz central de TV] en [Usar TV como central], en la calibración automática.

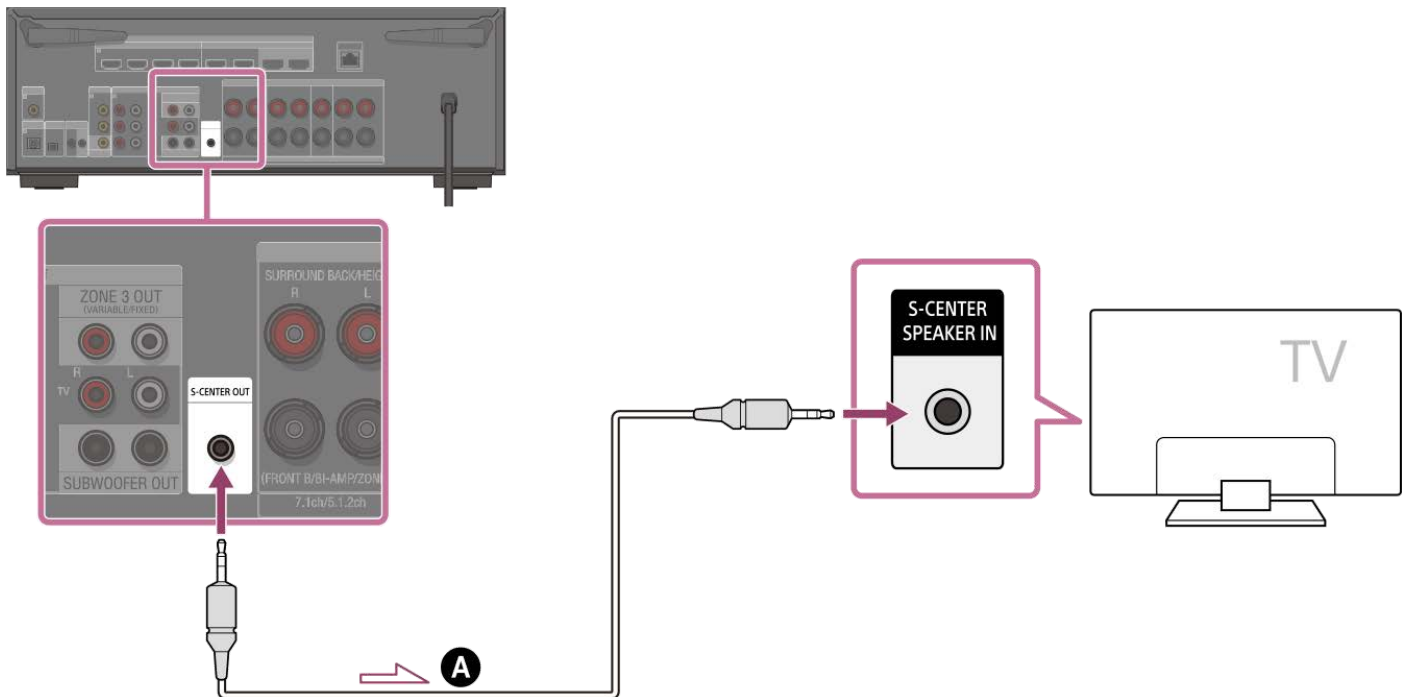

### A Cable de audio estéreo con miniclavija de 3 terminales (no incluido)

#### Nota

- Cuando [Campo de sonido] se ajuste en [2can. Estéreo], el sonido no se emitirá por los altavoces del televisor.
- Según la fuente del sonido, es posible que el sonido no se emita por los altavoces del televisor.
- Cuando se conecten auriculares y [Modo Bluetooth] esté ajustado en [Transmisor], el sonido no se emitirá por los altavoces del televisor.

#### Sugerencia

- Algunos televisores Sony tienen una toma S-CENTER SPEAKER IN. Para obtener más detalles, consulte el manual de instrucciones del televisor.
- Si conecta el televisor a la toma S-CENTER OUT de la unidad, presione HOME, seleccione [Configurar] – [Ajustes de los altavoces] – [Ajustes de TV/Centro pantalla] – [Modo altavoz central de TV] y después ajuste en [Usar TV como central].



### Conexión de dispositivos con tomas HDMI

Antes de conectar los cables, asegúrese de desconectar el cable de alimentación de CA. Conecte a la toma HDMI compatible con la señal de video de su dispositivo.

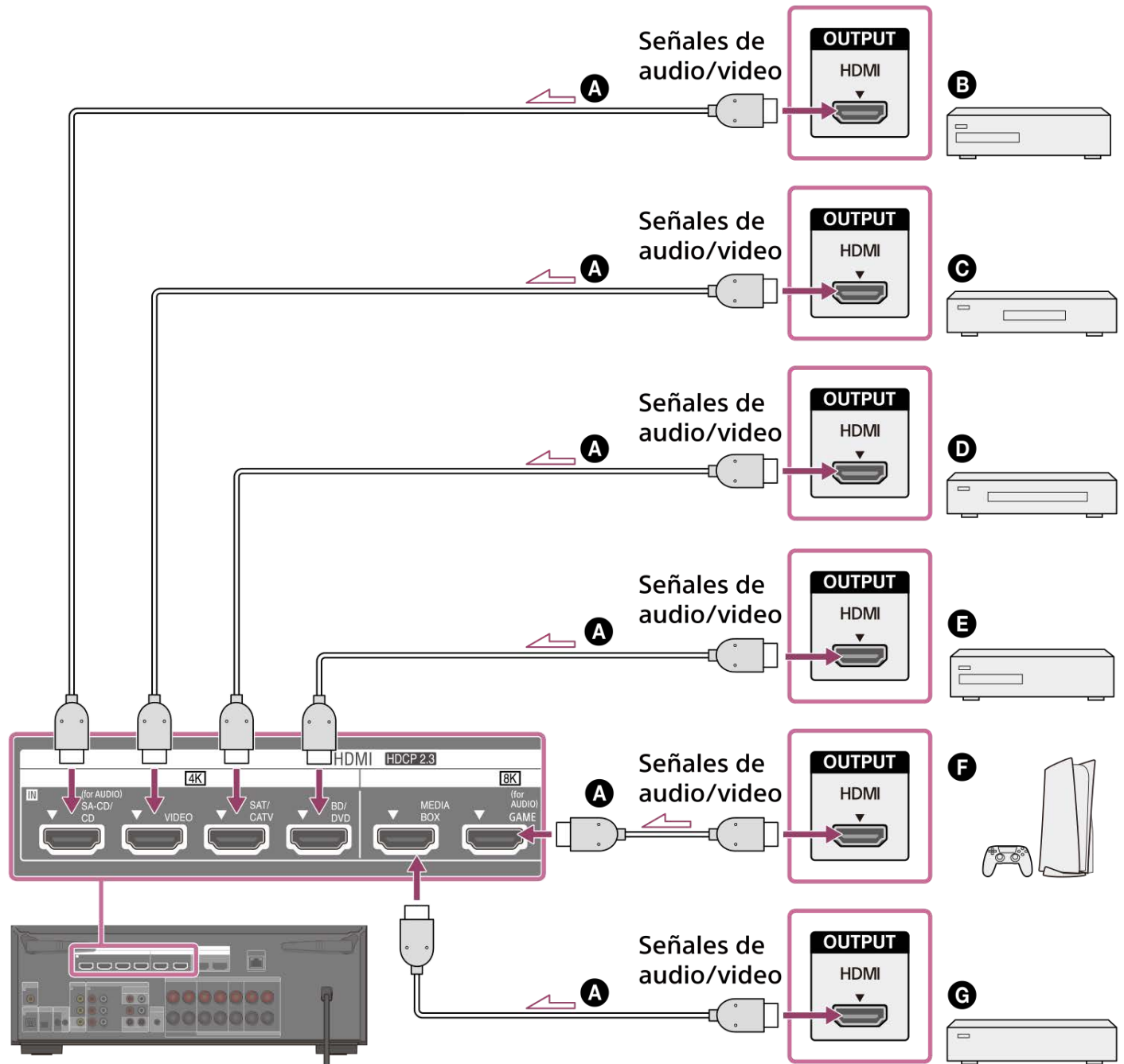

- A** Cable HDMI (no incluido)
- B** Reproductor de Super Audio CD, reproductor de CD
- C** Dispositivo de audio opcional
- D** Sintonizador de cable o sintonizador de satélite
- E** Reproductor de Blu-ray Disc™, reproductor de DVD
- F** Consola de videojuegos como PlayStation 5
- G** Reproductor multimedia de red

### Señales de video compatibles con las tomas HDMI

| Tomas HDMI IN            | Dispositivos que conectar |   |
|--------------------------|---------------------------|---|
| SA-CD/CD (for AUDIO) (*) | 4K                        | Conecte un dispositivo que admita señales de video de hasta 4K/60p.       |
| VIDEO (*)                | 4K                        | Conecte un dispositivo que admita señales de video de hasta 4K/60p.       |
| SAT/CATV                 | 4K                        | Conecte un dispositivo que admita señales de video de hasta 4K/60p.       |
| BD/DVD                   | 4K                        | Conecte un dispositivo que admita señales de video de hasta 4K/60p.       |
| MEDIA BOX                | 8K 4K/120                 | Conecte un dispositivo que admita señales de video de 8K o hasta 4K/120p. |
| GAME (for AUDIO)         | 8K 4K/120                 | Conecte un dispositivo que admita señales de video de 8K o hasta 4K/120p. |

\* Cuando conecte un PC a esta toma, las señales de video admitidas estarán limitadas a hasta 4K/30p. Incluso en ese caso, puede disfrutar de contenido de video 4K/60p conectando el PC a una toma SAT/CATV, BD/DVD, MEDIA BOX o GAME (for AUDIO).

#### Nota

- Las señales de video que se pueden reproducir en la zona 2 son limitadas. Para ver las señales de video que se pueden reproducir en cada zona, consulte ["Fuentes de entrada disponibles para cada zona"](#).

#### Sugerencia

- La calidad de la imagen depende del tipo de la toma de conexión. Recomendamos que conecte sus dispositivos a través de una conexión HDMI si tienen tomas HDMI.
- Si desea ver video 8K o 4K/120p en su dispositivo cuando la toma de entrada HDMI compatible con eARC/ARC del televisor no sea compatible con la entrada de video 8K o 4K/120p, consulte ["Cuando la toma de entrada HDMI compatible con eARC/ARC del televisor sea incompatible con la entrada de video 8K"](#).

#### Tema relacionado

- [Acerca de la entrada/emisión de señales de video](#)
- [Notas sobre cómo conectar los cables](#)
- [Acerca de las conexiones HDMI](#)
- [Cambio del nombre de cada entrada \(Nombre\)](#)
- [Conexión de dispositivos con tomas distintas de las tomas HDMI](#)

## Cuando la toma de entrada HDMI compatible con eARC/ARC del televisor sea incompatible con la entrada de video 8K

Si la toma de entrada HDMI compatible con eARC/ARC del televisor no admite formato de video 8K, no podrá transmitir video con la calidad original a través del cable HDMI aunque conecte a la unidad un dispositivo AV que admita el formato de video 8K. Si este es el caso, realice la conexión y el ajuste de la forma siguiente.

- 1 Conecte la unidad a la toma de entrada HDMI compatible con eARC/ARC del televisor.
- 2 Conecte el dispositivo AV a la toma de entrada HDMI que admita formato de video 8K en el televisor con un cable HDMI (no incluido).
- 3 Habilite la función eARC/ARC en el televisor.

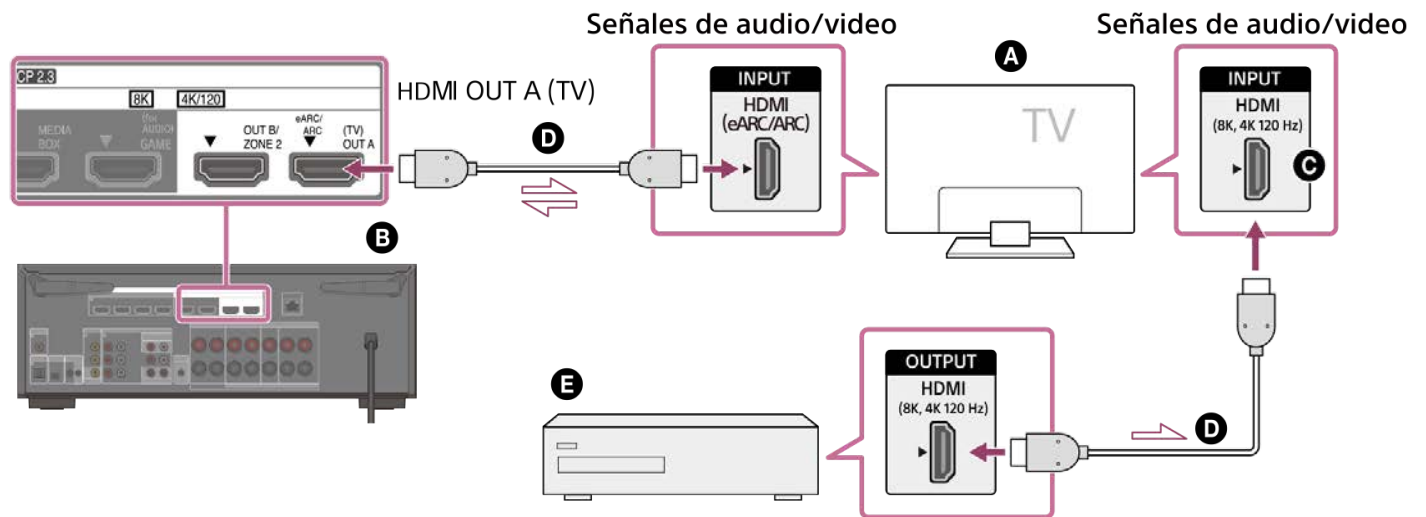

- A Televisor
- B La unidad
- C Toma de entrada HDMI que admite entrada de video 8K
- D Cable HDMI (no incluido)
- E Dispositivo de audio

Multi Channel AV Receiver/Multi Channel AV Amplifier  
STR-AN1000/TA-AN1000

## **Conexión de dispositivos con tomas distintas de las tomas HDMI**

---

Conecte cada dispositivo a la toma de video y toma de audio del panel trasero de la unidad.  
Antes de conectar los cables, asegúrese de desconectar el cable de alimentación de CA.

### **Cuando conecte dispositivos con cables de video y un cable digital coaxial (recomendado)**

Sintonizador de cable o  
sintonizador de satélite

VCR, grabadora de DVD, videocámara,  
consola de videojuegos

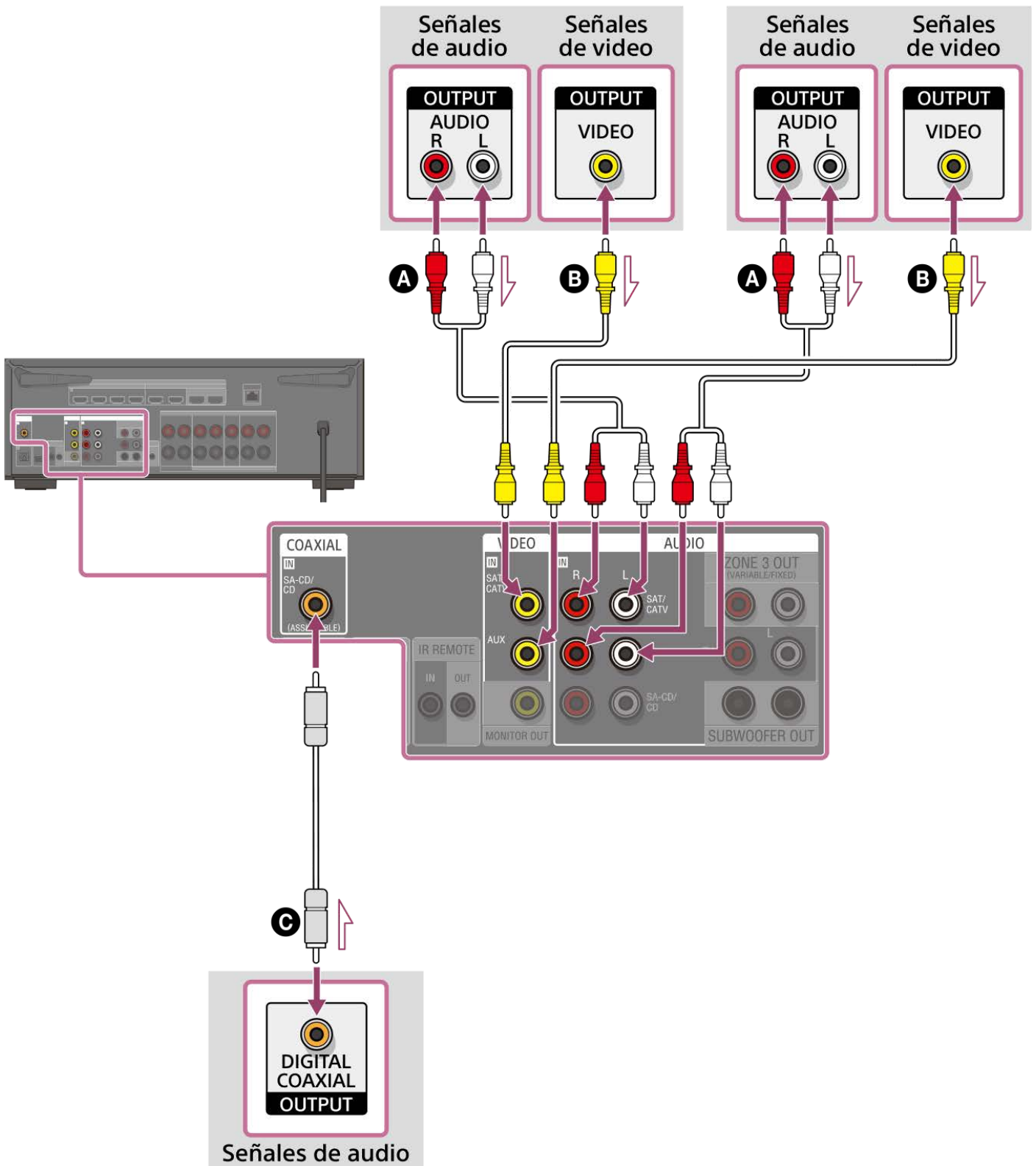

Reproductor de Super Audio CD,  
reproductor de CD, Tocabiscos (\*)

Cuando conecte dispositivos con cables de video y cables de audio

Sintonizador de cable o  
sintonizador de satélite

VCR, grabadora de DVD, videocámara,  
consola de videojuegos

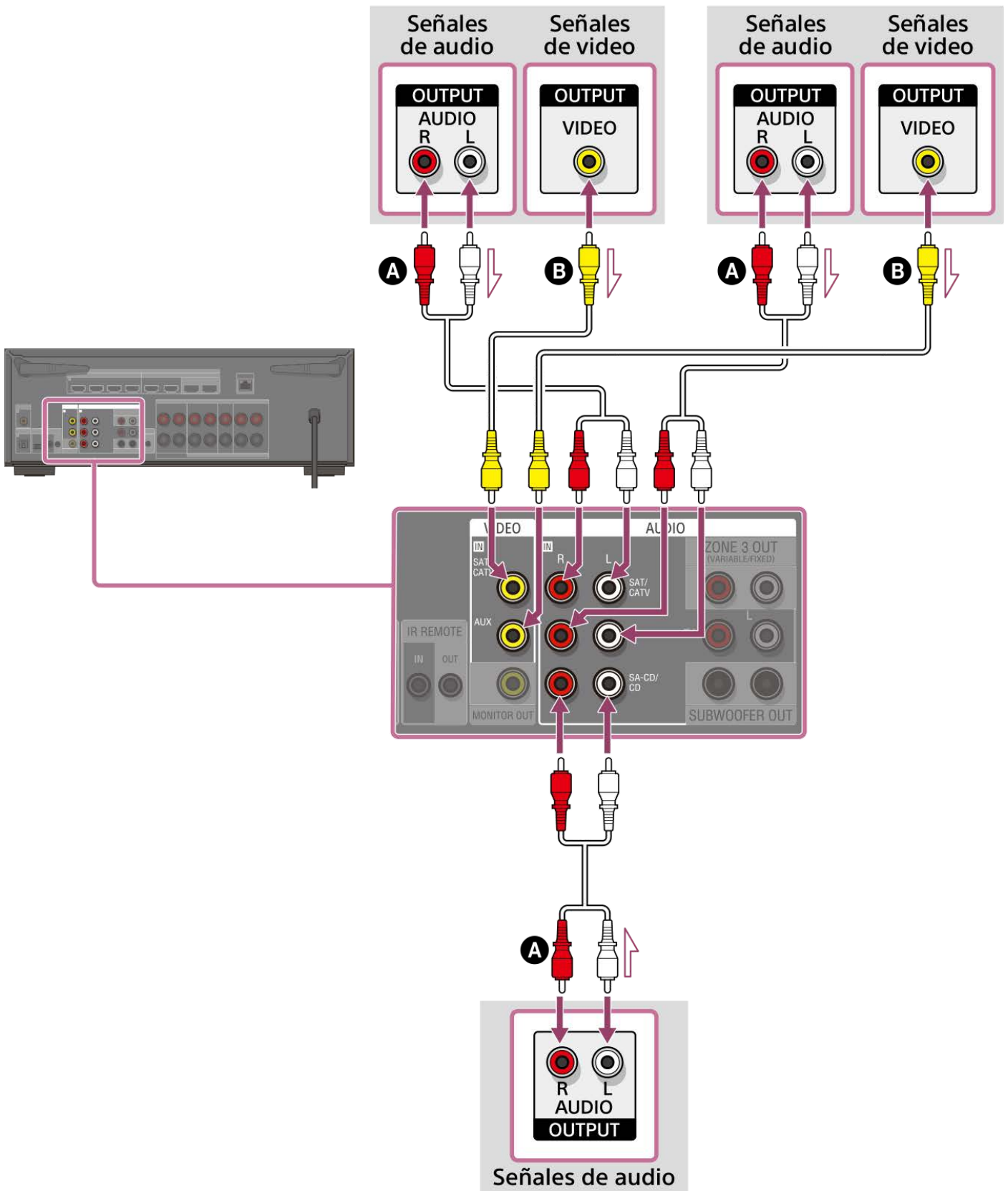

Reproductor de Super Audio CD,  
reproductor de CD, Tocabiscos (\*)

- A** Cable de audio (no incluido)
- B** Cable de video (no incluido)
- C** Cable digital coaxial (no incluido)

\* Para conectar un tocabiscos que solamente tenga una toma de salida PHONO, necesita conectar un ecualizador fonográfico (no incluido) entre el tocabiscos y esta unidad.

**Nota**

- Las señales de video analógico que entran por las tomas VIDEO IN solo se emiten por la toma MONITOR OUT.
- Para escuchar el sonido de un dispositivo conectado a una de las tomas AUDIO IN, no conecte ningún dispositivo a la toma COAXIAL IN SA-CD/CD, la toma OPTICAL IN TV o una toma HDMI IN etiquetada con el mismo nombre de dispositivo (como SAT/CATV, TV o SA-CD/CD (for AUDIO)).

### Sugerencia

- Puede conectar dispositivos distintos a los indicados anteriormente a las tomas AUDIO IN (SAT/CATV, AUX y SA-CD/CD).
- Puede poner otro nombre a cada entrada de forma que el nombre se pueda visualizar en el panel de visualización de la unidad. Para obtener más detalles, consulte "[Cambio del nombre de cada entrada \(Nombre\).](#)"

---

### Tema relacionado

- [Acerca de la entrada/emisión de señales de video](#)
- [Notas sobre cómo conectar los cables](#)
- [Uso de otras tomas de entrada de audio digital \(Asignación de entrada\)](#)
- [Cambio del nombre de cada entrada \(Nombre\)](#)

5-037-030-31(6) Copyright 2022 Sony Corporation

Multi Channel AV Receiver/Multi Channel AV Amplifier  
STR-AN1000/TA-AN1000

## Conexión de un dispositivo USB

Conecte un dispositivo USB al puerto  $\Psi$  (USB).

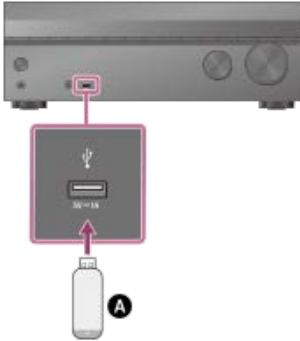

### A Dispositivo USB

#### Nota

- No se puede reproducir iPhone/iPad/iPod touch a través del puerto  $\Psi$  (USB).

#### Tema relacionado

- [Cómo disfrutar de música almacenada en un dispositivo USB](#)
- [Especificaciones USB y dispositivos USB compatibles](#)
- [Notas sobre los dispositivos USB](#)



Multi Channel AV Receiver/Multi Channel AV Amplifier  
STR-AN1000/TA-AN1000

## Conexión de la antena (solo los modelos para Estados Unidos, Canadá y Asia-Pacífico)

Conecte la antena FM de cable suministrada al terminal FM ANTENNA de la unidad.  
Antes de conectar la antena, asegúrese de desconectar el cable de alimentación de CA.

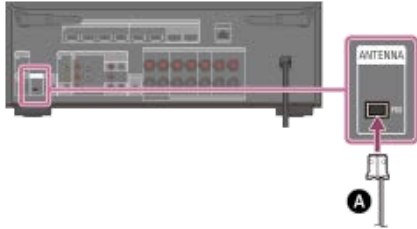

### A Antena FM de cable (incluida)

#### Nota

- Asegúrese de extender completamente la antena FM de cable.
- Después de conectar la antena FM de cable, manténgala lo más horizontalmente posible.

### Tema relacionado

- [Cómo escuchar radio FM \(solo los modelos para Estados Unidos, Canadá y Asia-Pacífico\)](#)

Multi Channel AV Receiver/Multi Channel AV Amplifier  
STR-AN1000/TA-AN1000

## Conexión de un cable LAN (solo para conexiones LAN con cable)

Recomendamos que conecte el servidor al enrutador con una conexión por cables. Conecte la unidad a la red utilizando un cable LAN (\*) (no incluido).

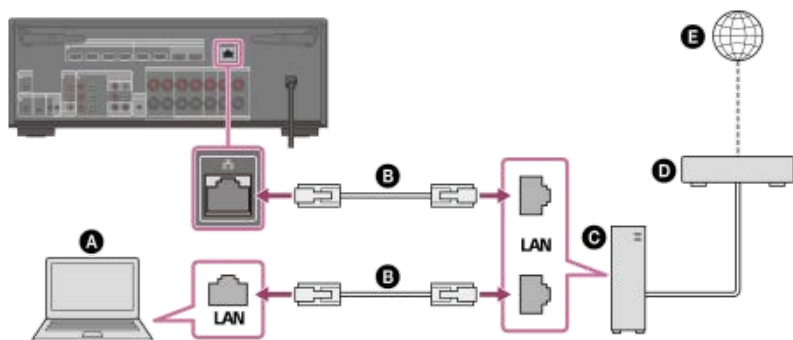

- A** Servidor (ordenador, etc.)
- B** Cable LAN (\*) (no incluido)
- C** Enrutador
- D** Módem
- E** Internet

\* Recomendamos utilizar cables de categoría 7.

### Sugerencia

- Use un enrutador compatible con velocidades de transmisión de 100 Mbps o más.
- Recomendamos utilizar un enrutador equipado con un servidor DHCP (Dynamic Host Configuration Protocol) integrado porque la configuración predeterminada en la unidad es DHCP. Esta función asigna direcciones IP automáticamente a los dispositivos conectados a la LAN.
- Recomendamos usar un cable de tipo blindado normal en una conexión LAN por cables para evitar el ruido eléctrico. Algunos cables LAN de tipo plano se ven fácilmente afectados por el ruido. Recomendamos utilizar un cable de Categoría 7.

### Tema relacionado

- [Notas sobre cómo conectar los cables](#)
- [Cómo configurar una conexión LAN por cables](#)
- [Asignación de un nombre a la unidad \(Ajuste de nombre de dispositivo\)](#)

Multi Channel AV Receiver/Multi Channel AV Amplifier  
STR-AN1000/TA-AN1000

## Conexión de la unidad a la red utilizando la antena de LAN inalámbrica (solo para conexiones LAN inalámbricas)

Cuando utilice una conexión inalámbrica, eleve ambas antenas LAN inalámbricas para obtener un mejor rendimiento.

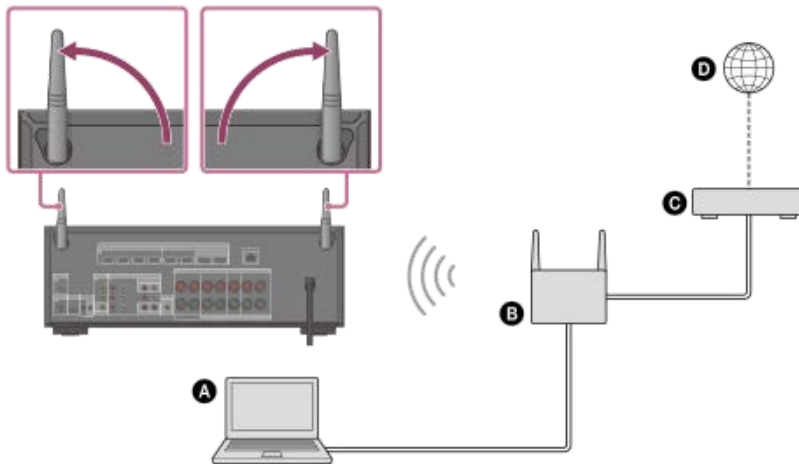

- A** Servidor (ordenador, etc.)
- B** Enrutador
- C** Módem
- D** Internet

### Nota

- En ocasiones, la reproducción de audio en un servidor puede verse interrumpida si utiliza una conexión inalámbrica.

### Tema relacionado

- [Asignación de un nombre a la unidad \(Ajuste de nombre de dispositivo\)](#)

Multi Channel AV Receiver/Multi Channel AV Amplifier  
STR-AN1000/TA-AN1000

## Inserción de las pilas en el mando a distancia

Deslice y abra la tapa del compartimento de las pilas; a continuación, inserte dos pilas R03 (tamaño AAA) (incluidas) en el mando a distancia. Cuando instale las pilas, asegúrese de que los extremos + y - estén colocados en la posición correcta.

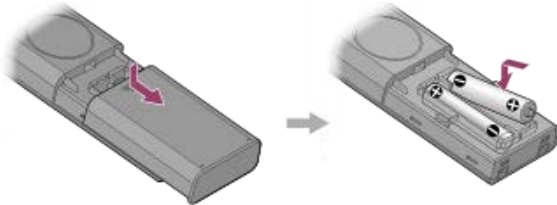

### Nota

- No deje el mando a distancia en un lugar muy cálido o húmedo.
- No utilice una pila nueva con otra vieja.
- No mezcle pilas de manganeso con otros tipos de pilas.
- No exponga el sensor de mando a distancia a la luz directa del sol o de otras luces. Si lo hace podrá ocasionar un mal funcionamiento.
- Si no tiene intención de utilizar el mando a distancia durante un periodo de tiempo prolongado, retire las pilas para evitar posibles daños debidos a fugas de las pilas y corrosión.
- Cuando la unidad deje de responder al mando a distancia, reemplace ambas pilas por otras nuevas.

Multi Channel AV Receiver/Multi Channel AV Amplifier  
STR-AN1000/TA-AN1000

## Montaje del soporte del micrófono de calibración

Monte el soporte del micrófono de calibración.

- 1** Inserte completamente la columna del soporte del micrófono en la base del soporte del micrófono.

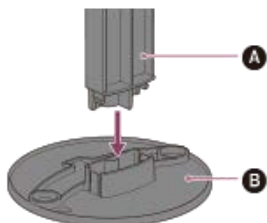

- A** Columna del soporte del micrófono  
**B** Base del soporte del micrófono

- 2** Inserte completamente la parte superior del soporte del micrófono en la columna del soporte del micrófono.

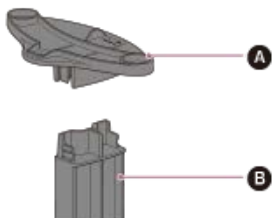

- A** Parte superior del soporte del micrófono  
**B** Columna del soporte del micrófono

Multi Channel AV Receiver/Multi Channel AV Amplifier  
STR-AN1000/TA-AN1000

## Conexión del micrófono de calibración

Conecte el micrófono de calibración suministrado a la unidad. Previamente, monte el soporte del micrófono.

- 1 **Coloque el soporte del micrófono en su posición de escucha y ajuste el micrófono de calibración en el soporte del micrófono.**

Ajuste la posición del soporte del micrófono de forma que el micrófono de calibración esté al mismo nivel que sus oídos.

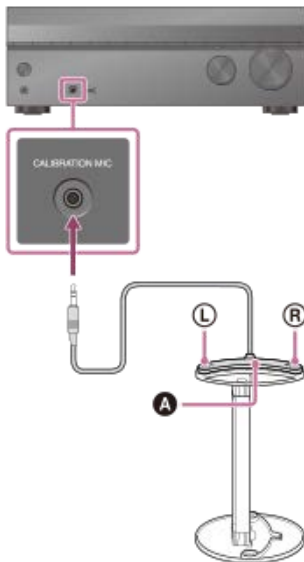

**A** Micrófono de calibración (incluido)

### Nota

- Inserte completamente la clavija del micrófono de calibración en la toma CALIBRATION MIC. Si el micrófono de calibración no está conectado firmemente, tal vez no sea posible una medición correcta.
- Instale el micrófono de calibración horizontalmente de forma que L (izquierda) y R (derecha) estén a la misma altura.

### Tema relacionado

- [Montaje del soporte del micrófono de calibración](#)

Multi Channel AV Receiver/Multi Channel AV Amplifier  
STR-AN1000/TA-AN1000

## Encendido de la unidad

Antes de conectar el cable de alimentación de CA, asegúrese de hacer las conexiones con los altavoces y los otros dispositivos.

### Nota

- Antes de conectar el cable de alimentación de CA, asegúrese de que los hilos metálicos de los cables de altavoz no se toquen entre sí entre los terminales de SPEAKERS.

### 1 Conecte el cable de alimentación de CA a una toma de corriente de la pared.

[HELLO] aparece en el panel de visualización y después cambia a [PLEASEWAIT].  
No puede encender la unidad hasta que desaparezca el mensaje [PLEASEWAIT].

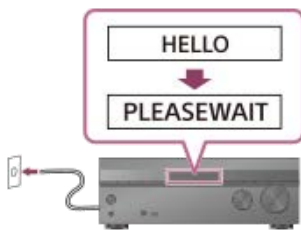

### 2 Presione (alimentación) para encender la unidad.



También puede encender la unidad utilizando  (alimentación) en el mando a distancia.

Multi Channel AV Receiver/Multi Channel AV Amplifier  
STR-AN1000/TA-AN1000

## Configuración de la unidad mediante la [Configuración fácil]

Cuando encienda la unidad por primera vez o después de inicializarla, la pantalla de Configuración fácil aparecerá en la pantalla del televisor.

### Nota

- No es posible realizar el procedimiento de Configuración fácil utilizando las indicaciones del panel de visualización frontal.





**1** Encienda el televisor y cambie la entrada del televisor a la unidad.

**2** Presione  (alimentación) para encender la unidad.



También puede encender la unidad utilizando  (alimentación) en el mando a distancia.

**3** Presione  (arriba)/  (abajo) para seleccionar el idioma de los mensajes en la pantalla y después presione  (entrar).

**4** Siga las instrucciones en pantalla para seleccionar elementos utilizando  (arriba)/  (abajo)/  (izquierda)/  (derecha) en el mando a distancia y confirme con  (entrar).

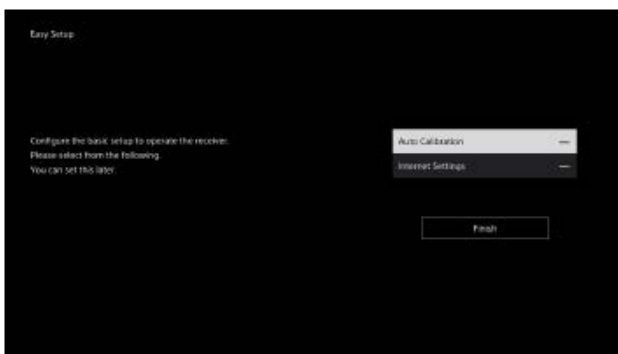

Si la pantalla de Configuración fácil no aparece o si quiere mostrar la pantalla de Configuración fácil manualmente, puede visualizarla presionando HOME en el mando a distancia y, a continuación, seleccionando [Configurar] - [Configuración fácil].



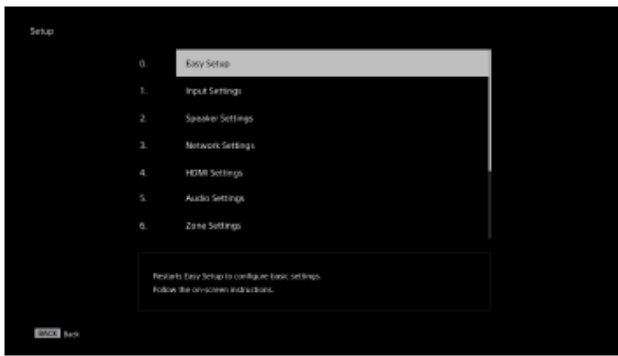

## Qué puede hacer con la Configuración fácil

Realizando la Configuración fácil, puede completar:

- Selección de idioma  
Establezca el idioma que se va a mostrar en pantalla.
- Calibrac. autom.  
Compruebe su sistema de altavoces y realice la calibración automática de acuerdo con la configuración y disposición de su sistema de altavoces.
- Ajustes de Internet  
Seleccione el método de conexión de red y configure los ajustes para conectar la unidad a la red.

---

### Tema relacionado

- [Qué puede hacer con la calibración automática](#)
- [Antes de realizar la calibración automática](#)
- [Conexión del micrófono de calibración](#)
- [Cómo seleccionar los altavoces delanteros](#)
- [Operación de calibración automática](#)
- [Comprobación de los resultados de la calibración automática](#)
- [Cómo configurar una conexión LAN por cables](#)
- [Cómo configurar una conexión LAN inalámbrica](#)

Multi Channel AV Receiver/Multi Channel AV Amplifier  
STR-AN1000/TA-AN1000

## Qué puede hacer con la calibración automática

---

La calibración automática permite realizar una calibración automática de la siguiente manera.

- Verifique la conexión entre cada altavoz y la unidad.
- Ajuste el nivel del altavoz.
- Mida la distancia de cada altavoz desde su asiento. (\*1)
- Mida el tamaño de los altavoces. (\*1)
- Mida las características de frecuencia (EQ). (\*1)
- Mida las características de frecuencia (Fase). (\*1)(\*2)

\*1 El resultado de la medición no se utiliza cuando [Directo] está seleccionado para el ajuste de campo de sonido y se selecciona una entrada analógica.

\*2 Es posible que el resultado de la medición no se utilice, dependiendo de los formatos de audio.

### Nota

- D.C.A.C. IX (Digital Cinema Auto Calibration) está diseñado para lograr un equilibrio de sonido adecuado para la sala. Sin embargo, puede ajustar manualmente los niveles de los altavoces según sus preferencias utilizando [Prueba sonora] en [Ajustes de los altavoces manualmente], en [Ajustes de los altavoces].

---

### Tema relacionado

- [Emisión de un tono de prueba desde cada altavoz \(Prueba sonora\)](#)

Multi Channel AV Receiver/Multi Channel AV Amplifier  
STR-AN1000/TA-AN1000

## Antes de realizar la calibración automática

- Configure y conecte los altavoces.
- Desconecte los auriculares.
- Retire cualquier obstáculo entre el micrófono de calibración y los altavoces.
- No conecte ningún micrófono aparte del micrófono de calibración suministrado a la toma CALIBRATION MIC.
- Cuando el [Modo Bluetooth] esté ajustado en [Transmisor], cancele el ajuste antes de realizar la calibración automática.
- Para una medición precisa, asegúrese de que el entorno es silencioso y libre de ruido.
- Configure la salida de los altavoces en un ajuste diferente a [SPK OFF]. Consulte [“Cómo seleccionar los altavoces delanteros”](#).
- Si utiliza una conexión doblemente amplificada o altavoces con una conexión B delantera, ajuste la asignación para los terminales SPEAKERS SURROUND BACK/HEIGHT (FRONT B/BI-AMP/ZONE 3) correctamente. Para obtener más detalles, consulte [“Asignación de los terminales de altavoz envolvente trasero \(Asignac altav envolvente trasero\)”](#).

### Nota

- Los altavoces emiten un sonido muy alto durante la calibración y el volumen no se puede ajustar. Tenga en consideración a los vecinos y a cualquier niño que esté presente.
- Si la función de silenciamiento ha sido activada antes de realizar la calibración automática, la función de silenciamiento se desactivará automáticamente.
- Puede que no sea posible hacer las mediciones correctas o realizar la calibración automática en absoluto si se utilizan altavoces especiales tales como altavoces dipolares.

## Confirmación de la configuración del altavoz potenciador de graves

- Antes de utilizar un altavoz potenciador de graves, encienda el altavoz potenciador de graves y suba el volumen. Gire LEVEL hasta justo antes del punto medio.



- Cuando haya conectado un altavoz potenciador de graves con función de frecuencia de cruce, ajuste el valor al máximo.



- Cuando haya conectado un altavoz potenciador de graves con función de espera automática, ajústela a desactivado.

### Nota

- Dependiendo de las características del altavoz potenciador de graves que esté utilizando, es posible que el valor de la distancia de configuración sea diferente de la posición real.

## Tema relacionado

- [Conexión del micrófono de calibración](#)
- [Selección del patrón de altavoces \(Patrón de altavoz\)](#)
- [Asignación de los terminales de altavoz envolvente trasero \(Asignac altav envolvente trasero\)](#)

Multi Channel AV Receiver/Multi Channel AV Amplifier  
STR-AN1000/TA-AN1000

## Operación de calibración automática

La calibración automática se realiza dos veces.

- Primera calibración: coloque el micrófono en la parte superior del soporte del micrófono (①).
- Segunda calibración: gire el micrófono 90 grados y colóquelo en la base del soporte del micrófono (②).

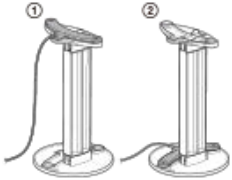

### Nota

- Los altavoces emiten un sonido muy alto durante la calibración y el volumen no se puede ajustar.
- Si la función de silenciamiento ha sido activada antes de realizar la calibración automática, la función de silenciamiento se desactivará automáticamente.
- Puede que no sea posible hacer las mediciones correctas o realizar la calibración automática en absoluto si se utilizan altavoces especiales tales como altavoces dipolares.
- Si la medición falla, siga el mensaje y después seleccione [Vuelva a intentarlo]. Para obtener más detalles sobre el código de error y mensaje de advertencia, consulte "[Lista de mensajes después de las mediciones de calibración automática](#)".

### Para cancelar la calibración automática

La función de calibración automática se cancelará cuando realice las operaciones siguientes durante el procedimiento de medición:

- Presionar (alimentación).
- Presione los botones de entrada en el mando a distancia o gire INPUT SELECTOR en la unidad.
- Presionar HOME, AMP MENU, HDMI OUT o (silenciamiento) en el mando a distancia.
- Presione SPEAKERS en la unidad.
- Cambiar el nivel del volumen.
- Conectar los auriculares

### Tema relacionado

- [Conexión del micrófono de calibración](#)

Multi Channel AV Receiver/Multi Channel AV Amplifier  
STR-AN1000/TA-AN1000

## Cómo seleccionar los altavoces delanteros

Puede seleccionar los altavoces delanteros que desea operar.  
Asegúrese de utilizar los botones de la unidad para realizar esta operación.

- 1 Presione varias veces **SPEAKERS** en la unidad para seleccionar el sistema de altavoces delanteros que desea operar.

SPEAKERS



Los indicadores del panel de visualización muestran el conjunto de terminales seleccionado.

- **SPA:**  
Altavoces conectados a los terminales SPEAKERS FRONT A.
- **SPB (\*):**  
Altavoces conectados a los terminales SPEAKERS SURROUND BACK/HEIGHT (FRONT B/BI-AMP/ZONE 3).
- **SPA+B (\*):**  
Altavoces conectados a los terminales SPEAKERS FRONT A y SPEAKERS SURROUND BACK/HEIGHT (FRONT B/BI-AMP/ZONE 3) (conexión paralela).
- **(Ninguno):**  
[SPK OFF] aparece en el panel de visualización. No se emiten señales de audio desde ningún terminal de altavoces.

\* Para seleccionar [SPB] o [SPA+B], ajuste la asignación para los terminales SPEAKERS SURROUND BACK/HEIGHT (FRONT B/BI-AMP/ZONE 3) en [Frontal B] utilizando [Ajustes de los altavoces manualmente] - [Asignac altav envolvente trasero] en el menú [Ajustes de los altavoces].

### Nota

- Esta configuración no está disponible cuando hay auriculares.

Multi Channel AV Receiver/Multi Channel AV Amplifier  
STR-AN1000/TA-AN1000

## Comprobación de los resultados de la calibración automática

Para verificar los códigos de error o mensajes de advertencia recibidos en [Calibrac. autom.], siga los siguientes pasos:

### Si aparece un código de error

Compruebe el error y realice la calibración automática de nuevo.

- 1 Seleccione [Vuelva a intentarlo].**
- 2 Siga las instrucciones en la pantalla del televisor para realizar la calibración automática.**

La calibración automática se realiza dos veces.
- 3 Cuando se haya completado la medición, seleccione el elemento que desee.**
  - **Guardar:** guarda los resultados de la medición y sale del proceso de configuración.
  - **Vuelva a intentarlo:** realiza la calibración automática otra vez.
  - **Descartar:** sale del proceso de ajuste sin guardar los resultados de la medición.
- 4 Guarde los resultados de la medición.**

Seleccione [Guardar] en el paso 3.
- 5 Si se muestra la pantalla de la función [ReubicAltav / EnvolverPhantom], seleccione el ajuste deseado. Para ello, consulte “[Calibración de la ubicación de los altavoces \(ReubicAltav / EnvolverPhantom\)](#)”.**

Si [Modo altavoces en techo] se ajusta en [Frontal y central] o [Frontal], no se mostrará esta pantalla y deberá seguir con el paso 6.
- 6 Seleccione el tipo de calibración deseado. Para ello, consulte “[Selección del tipo de calibración automática \(Tipo de calibración\)](#)”.**
- 7 Cuando se visualice la pantalla de la función de coincidencia de la calibración, seleccione [Sí] o [No].**
  - **Sí:** expandiendo el punto óptimo de la posición de escucha y ajustando la onda de sonido en la parte izquierda y derecha de cada altavoz, podrá disfrutar de un sonido más natural.
  - **No:** el resultado de la medición de la calibración automática se aplica tal como es.
- 8 Realice la demostración de 360 Spatial Sound Mapping según sea necesario.**

### Si aparece un mensaje de advertencia

Compruebe el mensaje de advertencia y seleccione [OK]. Para obtener más detalles sobre los mensajes de advertencia, consulte “[Lista de mensajes después de las mediciones de calibración automática](#)”.

#### Sugerencia

- Los resultados de la medición pueden variar según la posición del altavoz potenciador de graves. Sin embargo, seguir utilizando la unidad con ese valor no causa problemas.

#### Tema relacionado

- [Lista de mensajes después de las mediciones de calibración automática](#)



Multi Channel AV Receiver/Multi Channel AV Amplifier  
STR-AN1000/TA-AN1000

## Contenido que se puede reproducir en la unidad

Este tema explica las operaciones que puede utilizar para disfrutar de películas y música con esta unidad. Por ejemplo, puede utilizar varios dispositivos con esta unidad, tal como se muestra a continuación.

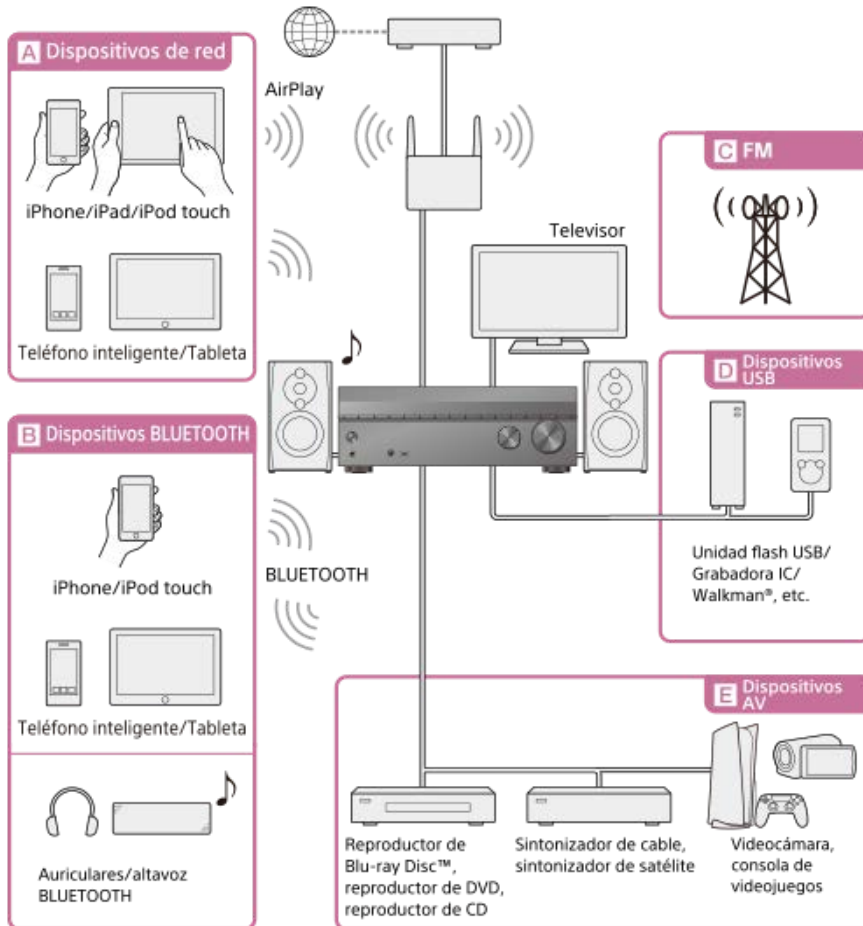

### A Dispositivos de red

#### Cómo disfrutar de contenido de audio de un iPhone/iPad/iPod touch u otro smartphone/tableta

Puede enviar contenido como audio desde un iPhone/iPad/iPod touch u otro smartphone/tableta a la unidad a través de la red. [Qué puede hacer con las funciones de red](#)

### B Dispositivos BLUETOOTH

#### Cómo disfrutar de contenido de audio de un iPhone/iPod touch u otro smartphone/tableta

Puede transmitir audio de un iPhone/iPod touch u otro smartphone/tableta a la unidad a través de BLUETOOTH. [Cómo disfrutar de contenido de audio utilizando la función BLUETOOTH \(operación de sincronización\)](#)

#### Cómo escuchar con un receptor BLUETOOTH (auriculares/altavoces)

La función BLUETOOTH TX le permite disfrutar de la escucha de audio utilizando auriculares/altavoces BLUETOOTH. Esta función no necesita cables, de modo que puede elegir dónde desea escuchar música sin preocuparse por los cables. [Escucha con auriculares/altavoces BLUETOOTH \(Operación de sincronización\)](#)

### C FM (solo los modelos para Estados Unidos, Canadá y Asia-Pacífico)

#### Cómo escuchar radio FM

Puede escuchar transmisiones FM en sonido de alta calidad a través del sintonizador integrado. La función preestablecida le permite almacenar hasta 30 de sus estaciones FM favoritas como ajustes preestablecidos. [Cómo escuchar radio FM \(solo los modelos para Estados Unidos, Canadá y Asia-Pacífico\)](#)

### D Dispositivos USB

#### Cómo disfrutar del contenido de un dispositivo USB



Puede disfrutar de música de un dispositivo USB, tal como una memoria USB o WALKMAN®, conectándolo al puerto  $\psi$  (USB) del panel delantero de la unidad y escuchar a través de los altavoces o auriculares conectados a la unidad.

La unidad es compatible con Audio de alta resolución, lo que significa que puede disfrutar de audio de alta resolución procedente de dispositivos compatibles sin pérdida de calidad del sonido.

[Cómo disfrutar de música almacenada en un dispositivo USB](#)

#### **[E] Dispositivos AV**

**Cómo disfrutar de películas o audio de un dispositivo AV tal como un reproductor de Blu-ray Disc, reproductor de CD, sintonizador de satélite o consola de videojuegos**

Puede conectar dispositivos AV a la unidad para disfrutar de una amplia gama de contenidos, como películas y audio.

Como la unidad está equipada con una toma HDMI compatible con HDCP 2.3, también puede disfrutar de contenido 4K/8K a través de servicios de streaming, transmisiones por satélite, etc.

[Reproducción de dispositivos AV](#)

---

---

#### **Tema relacionado**

- [Qué puede hacer con las funciones de red](#)

5-037-030-31(6) Copyright 2022 Sony Corporation

Multi Channel AV Receiver/Multi Channel AV Amplifier  
STR-AN1000/TA-AN1000

## Cómo utilizar el menú de la unidad

Puede ver el menú de la unidad en la pantalla del televisor (\*).

\* Cuando quiera visualizar el menú en la pantalla del televisor conectado a la toma HDMI OUT B/ZONE 2, ajuste [HDMI OUT B Mode] en [Principal].

**1** Cambie la entrada del televisor a la entrada en la que está conectada la unidad.

**2** Presione HOME para ver el menú de inicio en la pantalla del televisor.

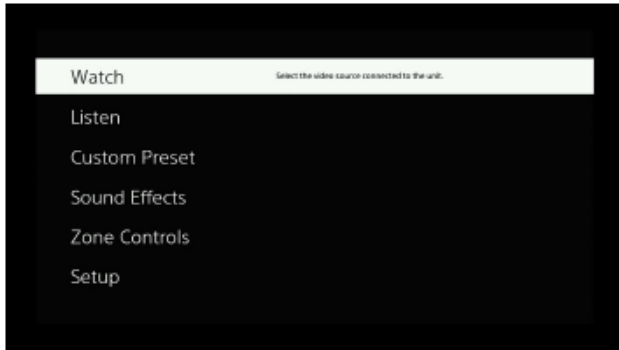

**3** Presione **▲** (arriba)/**▼** (abajo) varias veces para seleccionar el menú que desee y, después, presione **⊕** (entrar) para acceder al menú.

### Elementos del menú de inicio

**Ver:** seleccione esta opción para visualizar video del dispositivo conectado.

**Éscuchar:** seleccione esta opción para escuchar sonido del sintonizador FM incorporado (solo los modelos para Estados Unidos, Canadá y Asia-Pacífico) o el dispositivo conectado.

**Preaj personalizado:** seleccione esta opción para guardar varios ajustes de la unidad e invocar esos ajustes.

**Efecto de sonido:** seleccione esta opción para disfrutar de efectos de sonido.

**Controles de zona:** seleccione esta opción para utilizar las funciones multizona.

**Configurar:** seleccione esta opción para configurar varios ajustes de la unidad.

#### Sugerencia

- Cuando [OPTIONS] aparece en la porción inferior izquierda del menú en la pantalla del televisor, puede visualizar la lista de funciones presionando OPTIONS y seleccionando una función relacionada.
- Para volver a la pantalla anterior, presione BACK.
- Para salir del menú, presione HOME para visualizar el menú de inicio y, después, presione HOME de nuevo.

Multi Channel AV Receiver/Multi Channel AV Amplifier  
STR-AN1000/TA-AN1000

## Visionado de información en el panel de visualización

El panel de visualización proporciona diversa información sobre el estado de la unidad, tal como el campo de sonido.

### 1 Seleccione la entrada de la que desea verificar información.

### 2 Presione DISPLAY MODE varias veces en la unidad.

Cada vez que presione DISPLAY MODE, la visualización cambiará cíclicamente de la siguiente manera:

Nombre del índice de la entrada (\*1) - Entrada seleccionada - Campo de sonido aplicado actualmente (\*2) - Nivel de volumen - Información de transmisiones (\*3)

#### Cuando escucha radio FM (solo los modelos para Estados Unidos, Canadá y Asia-Pacífico)

Nombre de la estación programada (\*1) - Frecuencia - Campo de sonido aplicado actualmente (\*2) - Nivel de volumen - Información de transmisión (\*3)

#### Cuando recibe audio BLUETOOTH

Nombre del dispositivo conectado - Campo de sonido aplicado actualmente (\*2) - Nivel de volumen - Información de transmisión (\*3)

\*1 El nombre del índice solamente aparece cuando ha asignado uno a la entrada o a la estación programada. El nombre del índice no aparece si solamente se han introducido espacios en blanco o si es igual que el nombre de la entrada.

\*2 [PURE.DIRECT] aparece en el panel de visualización cuando la función [Directo puro] está activada.

\*3 Es posible que no se muestre la información de la transmisión.

## Comprobación de la información de un dispositivo BLUETOOTH conectado

Puede comprobar la información del dispositivo BLUETOOTH presionando DISPLAY MODE varias veces en la unidad. Cada vez que presione DISPLAY MODE, la visualización cambiará cíclicamente de la siguiente manera:

- Durante el modo BLUETOOTH RX: Entrada que está seleccionando - Nombre del dispositivo BLUETOOTH - Campo de sonido aplicado actualmente - Nivel de volumen - Información de transmisión
- Durante el modo BLUETOOTH TX: Nombre del dispositivo BLUETOOTH - Campo de sonido aplicado actualmente - Nivel de volumen - Información de transmisión - Entrada que está seleccionando

### Nota

- Es probable que los caracteres o las marcas de algunos idiomas no se muestren.

### Tema relacionado

- [Indicadores en el panel de visualización](#)

Multi Channel AV Receiver/Multi Channel AV Amplifier  
STR-AN1000/TA-AN1000

## Reproducción de dispositivos AV

Puede conectar dispositivos AV a la unidad para disfrutar de una amplia gama de contenidos, como películas y audio.

- 1 **Encienda el dispositivo que quiere reproducir.**
- 2 **Encienda el televisor y después cambie la entrada del televisor a la entrada HDMI a la que esté conectada la unidad.**
- 3 **Encienda la unidad.**
- 4 **Presionar HOME.**

Se visualiza el menú de inicio en la pantalla del televisor.

Dependiendo del televisor, es posible que el menú de inicio lleve algún tiempo en aparecer en la pantalla del televisor.

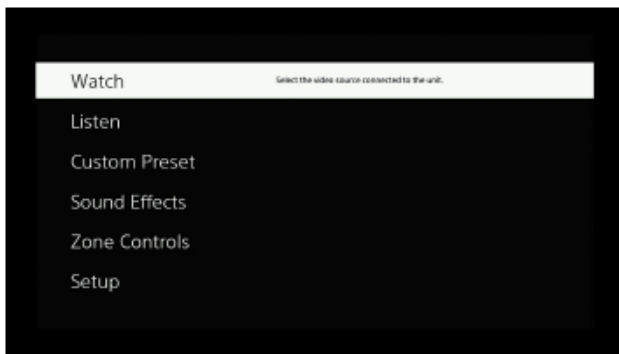

- 5 **Seleccione [Ver] o [Escuchar] en el menú de inicio.**  
La lista de elementos de menú aparece en la pantalla del televisor.
- 6 **Seleccione el dispositivo que quiere reproducir y comience la reproducción.**
- 7 **Presione  $\triangleleft$  (volumen) +/- para ajustar el volumen.**  
También puede utilizar MASTER VOLUME en la unidad.
- 8 **Presione 2CH/MULTI, MOVIE o MUSIC para disfrutar de sonido envolvente.**  
También puede utilizar 2CH/MULTI, MOVIE o MUSIC en la unidad.

### Nota

- Antes de apagar la unidad, asegúrese de bajar el nivel del volumen. De lo contrario, la próxima vez que encienda la unidad, es posible que el sonido se emita a un volumen elevado y dañe los altavoces.

### Sugerencia

- Puede seleccionar el dispositivo que desee activando INPUT SELECTOR en la unidad o presionando los botones de entrada en el mando a distancia.
- Para subir o bajar el volumen rápidamente, realice lo siguiente:
  - Gire la perilla MASTER VOLUME de la unidad rápidamente.
  - Presione y mantenga presionado uno de los botones  $\triangleleft$  (volumen) +/-.
- Para ajustar el volumen, realice lo siguiente:

- Gire la perilla MASTER VOLUME de la unidad lentamente.
- Presione uno de los botones  (volumen) +/- y suéltelo inmediatamente.

5-037-030-31(6) Copyright 2022 Sony Corporation

Multi Channel AV Receiver/Multi Channel AV Amplifier  
STR-AN1000/TA-AN1000

## Cómo disfrutar de música almacenada en un dispositivo USB

Puede disfrutar de música procedente de un dispositivo USB conectándolo al puerto  $\Psi$  (USB) de la unidad.

### 1 Seleccione [Éscuchar] - [USB] en el menú de inicio.

La misma operación también se puede realizar presionando OTHERS en el mando a distancia varias veces.

### 2 Seleccione la pista que quiere en la lista de archivos.

La pista seleccionada comienza a reproducirse y la información de la pista aparece en la pantalla del televisor.

## Realización de operaciones de reproducción

Presione  $\blacktriangleleft$  (izquierdo)/ $\blacktriangleright$  (derecho) para seleccionar  $\blacktriangleright$  /  $\parallel$  (reproducir/pausa) o  $\blacktriangleleft$  /  $\blacktriangleright$  (anterior/siguiente) y, después, presione  $\oplus$  (entrar).

## Operación del dispositivo USB utilizando el mando a distancia

Puede operar un dispositivo USB utilizando el mando a distancia de la unidad.

Presione OTHERS varias veces para seleccionar [USB] y, después, utilice los botones siguientes:

- $\blacktriangleright \parallel$  : inicia o pausa la reproducción.
- $\blacktriangleleft \blacktriangleright$  : mueve la reproducción al comienzo de la pista previa o siguiente.

## Ajuste del modo de reproducción

### ● Ajuste repetir

Después del paso 2, presione  $\blacktriangleleft$  (izquierdo)/ $\blacktriangleright$  (derecho) para seleccionar  $\square$  (repetir) y presione  $\oplus$  (entrar). Cada vez que presione  $\oplus$  (entrar), cambiará el ajuste.

- $\square$  (todo): reproduce reiteradamente todos los archivos del dispositivo USB.
- $\square$  (carpeta): reproduce reiteradamente todos los archivos de la carpeta seleccionada.
- $\square$  (pista): reproduce reiteradamente solamente el archivo seleccionado.
- $\square$  (apagado): reproduce todos los archivos de la carpeta seleccionada y detiene la reproducción con el último archivo.

### ● Ajuste aleatorio

Después del paso 2, presione  $\blacktriangleleft$  (izquierdo)/ $\blacktriangleright$  (derecho) para seleccionar  $\square$  (aleatorio) y presione  $\oplus$  (entrar). Cada vez que presione  $\oplus$  (entrar), se activará/desactivará la reproducción aleatoria. Los archivos elegidos para la reproducción aleatoria se basan en el ajuste repetir

### Nota

- La unidad puede reconocer los siguientes archivos o carpetas en dispositivos USB:
  - hasta carpetas en la capa 11ª (incluida la carpeta raíz)
  - hasta 998 archivos/carpetas en una sola capa
- El contenido de audio con protección de derechos de autor DRM (Digital Rights Management) no se puede reproducir en esta unidad.

## Tema relacionado

- [Conexión de un dispositivo USB](#)
- [Especificaciones USB y dispositivos USB compatibles](#)

Multi Channel AV Receiver/Multi Channel AV Amplifier  
STR-AN1000/TA-AN1000

## Especificaciones USB y dispositivos USB compatibles

### Tipos reproducibles de archivos de audio (\*1)

#### MP3 (MPEG-1 Audio Layer III):

.mp3

#### MPEG-H:

.mp4

#### AAC/HE-AAC:

.m4a, .aac, .mp4, .3gp

#### WMA9 Standard:

.wma

#### LPCM:

.wav

#### FLAC:

.flac

#### DSF:

.dsf

#### DSDIFF (\*2):

.dff

#### AIFF:

.aiff, .aif

#### ALAC:

.m4a

#### Vorbis:

.ogg

#### Monkey's Audio:

.ape

\*1 No se puede garantizar la compatibilidad con todos los software de codificación/escritura, dispositivos de grabación y soportes de grabación.

\*2 La unidad no reproduce archivos codificados con DST.

### Nota

- Es posible que algunos archivos no se reproduzcan dependiendo del formato del archivo o la codificación del archivo.
- Es posible que algunos archivos editados en un ordenador no se puedan reproducir.
- Las funciones de avance o retroceso rápido pueden no estar disponibles para algunos archivos.
- La unidad no reproduce archivos codificados tales como DRM.
- La unidad puede reconocer los siguientes archivos o carpetas en dispositivos USB:
  - hasta carpetas en la capa 11<sup>º</sup> (incluida la carpeta raíz)
  - hasta 998 archivos/carpetas en una sola capa
- Es posible que algunos dispositivos USB no funcionen con esta unidad.
- La unidad puede reconocer dispositivos de clase de almacenamiento masivo (MSC).

### Dispositivo USB compatible

Clase Almacenamiento masivo, tipo de alta velocidad

### Corriente máxima

1 A

### Nota

- La unidad no puede leer datos diferentes a los guardados en la primera partición de un dispositivo USB.
- Al formatear un dispositivo USB, asegúrese de hacerlo utilizando el software del modelo o un software de formateo específico para ese modelo.

- Cuando conecte un dispositivo USB a la unidad, asegúrese de conectarlo después de que "Creando biblioteca" o "Creando base de datos" desaparezca del dispositivo USB.

5-037-030-31(6) Copyright 2022 Sony Corporation



## Notas sobre los dispositivos USB

---

- No retire un dispositivo USB durante la operación. Para evitar que se corrompan los datos y se dañe el dispositivo USB, cambie la unidad al modo en espera cuando vaya a retirar un dispositivo USB.
- No conecte ningún dispositivo USB a la unidad a través de un concentrador USB.
- La unidad puede reconocer los siguientes archivos o carpetas en dispositivos USB:
  - hasta carpetas en la capa 11ª (incluida la carpeta raíz)
  - hasta 998 archivos/carpetas en una sola capa

El número máximo de archivos y carpetas puede variar según la estructura de carpetas y archivos. No guarde otro tipo de archivos o carpetas innecesarias en un dispositivo USB.

- No se puede garantizar la compatibilidad con todos los software de codificación/escritura, dispositivos de grabación y soportes de grabación. Los dispositivos USB no compatibles pueden producir ruido o audio interrumpido o puede que no se reproduzcan en absoluto.
- Es probable que la reproducción tarde un tiempo cuando:
  - la estructura de carpetas es compleja.
  - la capacidad de memoria es excesiva.
- Esta unidad no es necesariamente compatible con todas las funciones proporcionadas en un dispositivo USB.
- El orden de reproducción de la unidad puede diferir del orden de reproducción del dispositivo USB conectado.
- Si se selecciona una carpeta que no tiene archivos, aparece [No hay ningún archivo reproducible.].
- Cuando reproduzca una pista muy larga o una pista con un tamaño de archivo grande, algunas operaciones podrán ocasionar retardos en la reproducción.

Multi Channel AV Receiver/Multi Channel AV Amplifier  
STR-AN1000/TA-AN1000

## Cómo escuchar radio FM (solo los modelos para Estados Unidos, Canadá y Asia-Pacífico)

Puede escuchar transmisiones FM a través del sintonizador integrado. Asegúrese de que el televisor y la antena FM estén conectados a la unidad antes de realizar esta operación.

### 1 Seleccione [Escuchar] - [FM TUNER] en el menú de inicio.

Aparece la pantalla FM.

### Pantalla FM

Puede seleccionar y operar cada elemento de la pantalla presionando **▲** (arriba)/**▼** (abajo)/**◀** (izquierda)/**▶** (derecha) y **⊕** (entrar).



#### A: Indicación de frecuencia

Muestra la frecuencia de la estación que está recibiendo el sintonizador.

#### B: Lista de estaciones programadas

Puede sintonizar una estación seleccionando el número programado de la lista.

### Sugerencia

- También puede visualizar la pantalla FM presionando OTHERS para seleccionar FM.
- Si ya ha programado estaciones, puede seleccionar la estación que desee por medio de la operación siguiente:
  - Presione **▲** (arriba)/**▼** (abajo) (o PRESET +/-) reiteradamente hasta seleccionar la estación.
- Puede realizar la sintonización automática por medio de las operaciones siguientes:
  1. Presione **◀** (izquierda) para mover el resaltado a la indicación de frecuencia actual.
  2. Presione **▲** (arriba)/**▼** (abajo).
- Puede realizar la sintonización directa por medio de las operaciones siguientes:
  1. Presione **◀** (izquierda) para mover el resaltado a la indicación de frecuencia actual y luego **⊕** (entrar).
  2. Presione **◀** (izquierda)/**▶** (derecha) para seleccionar un dígito y **▲** (arriba)/**▼** (abajo) para cambiar el dígito.
- Puede realizar las operaciones siguientes en el menú de opciones que se visualiza cuando presiona OPTIONS:
  - Memoria
  - Preajuste de la entrada de nombre (cuando se resalta en la lista de opciones programadas)
  - Cambio de [FM Mode]

### Tema relacionado

- [Conexión de la antena \(solo los modelos para Estados Unidos, Canadá y Asia-Pacífico\)](#)
- [Cómo sintonizar una estación directamente \(Sintoniz. directa\) \(solo los modelos para Estados Unidos, Canadá y Asia-Pacífico\)](#)
- [Programación de estaciones de radio FM \(Memoria\) \(solo los modelos para Estados Unidos, Canadá y Asia-Pacífico\)](#)
- [Denominación de estaciones predeterminadas \(Preaj. entrada nomb\) \(solo los modelos para Estados Unidos, Canadá y Asia-Pacífico\)](#)
- [La recepción estéreo FM es deficiente \(solo los modelos para Estados Unidos, Canadá y Asia-Pacífico\).](#)



Multi Channel AV Receiver/Multi Channel AV Amplifier  
STR-AN1000/TA-AN1000

## Programación de estaciones de radio FM (Memoria) (solo los modelos para Estados Unidos, Canadá y Asia-Pacífico)

Puede almacenar hasta 30 estaciones FM como sus favoritas.

### 1 Seleccione [Éscuchar] - [FM TUNER] en el menú de inicio.

Aparece la pantalla FM.

### 2 Presione ◀ (izquierda) para mover el resaltado a la indicación de frecuencia actual y luego Ⓢ (entrar).

### 3 Sintone la estación que desea programar.

Presione ◀ (izquierda)/▶ (derecha) para seleccionar un dígito y ▲ (arriba)/▼ (abajo) para cambiar el dígito.

### 4 Presione ▶ (derecha) para mover el resaltado a la lista de opciones programadas y ▲ (arriba)/▼ (abajo) para seleccionar el número programado en el que desea guardar la emisora.

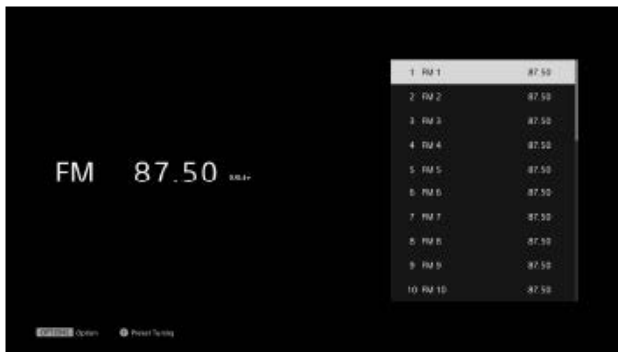

### 5 Presione OPTIONS.

### 6 Seleccione [Memoria] en el menú de opciones.

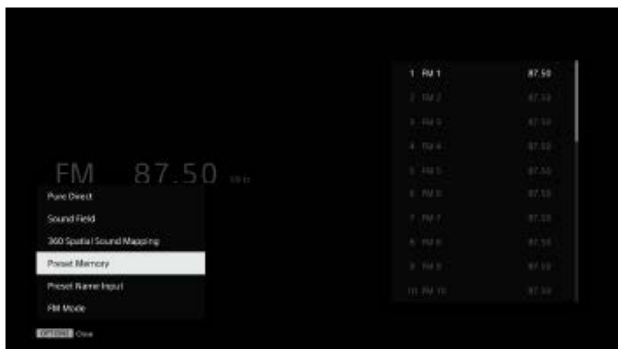

La estación se almacena con el número programado seleccionado.

### 7 Repita los pasos 2 al 6 para almacenar otra estación.

Puede almacenar estaciones FM de FM 1 a FM 30.

## Escucha de la estación programada

En la pantalla FM, presione ➡ (derecha) para mover el resaltado a la lista de opciones programadas y seleccione la estación que desee escuchar.

---

#### **Tema relacionado**

- [Denominación de estaciones predeterminadas \(Preaj. entrada nomb\) \(solo los modelos para Estados Unidos, Canadá y Asia-Pacífico\)](#)

5-037-030-31(6) Copyright 2022 Sony Corporation

Multi Channel AV Receiver/Multi Channel AV Amplifier  
STR-AN1000/TA-AN1000

## Denominación de estaciones predeterminadas (Preaj. entrada nomb) (solo los modelos para Estados Unidos, Canadá y Asia-Pacífico)

Puede cambiar el nombre de la estación FM registrada.

- 1 Seleccione [Éscuchar] - [FM TUNER] en el menú de inicio.**
- 2 Presione ▲ (arriba)/ ▼ (abajo) para seleccionar el número programado para el que desee asignar un nombre.**
- 3 Presionar OPTIONS.**  
Aparece el menú de opciones.
- 4 Seleccione [Preaj. entrada nomb].**  
En la pantalla del televisor aparece un teclado.
- 5 Presione ▲ (arriba)/ ▼ (abajo)/ ◀ (izquierda)/ ▶ (derecha) y ⏏ (entrar) para seleccionar los caracteres uno por uno para escribir el nombre.**
- 6 Seleccione [Introducir].**  
El nombre que ingresó ya está registrado.

### Cancelación de la introducción de nombre

Presione BACK antes del paso 6.

#### Nota

- Es probable que algunas letras que aparecen en la pantalla del televisor no se muestren en el panel de visualización.

### Tema relacionado

- [Programación de estaciones de radio FM \(Memoria\) \(solo los modelos para Estados Unidos, Canadá y Asia-Pacífico\)](#)

Multi Channel AV Receiver/Multi Channel AV Amplifier  
STR-AN1000/TA-AN1000

## Cómo sintonizar una estación directamente (Sintoniz. directa) (solo los modelos para Estados Unidos, Canadá y Asia-Pacífico)

Puede ingresar la frecuencia de una estación directamente.

- 1 Seleccione [Éscuchar] - [FM TUNER] en el menú de inicio.
- 2 Presione ◀ (izquierda) para mover el resaltado a la indicación de frecuencia actual y luego ⏏ (entrar).
- 3 Presione ▲ (arriba)/▼ (abajo)/◀ (izquierda)/▶ (derecha) para introducir la frecuencia.
  1. Presione ◀ (izquierda)/▶ (derecha) para seleccionar un dígito.
  2. Presione ▲ (arriba)/▼ (abajo) para cambiar el dígito.
- 4 Presione ⏏ (entrar).

### Nota

- Si la frecuencia sintonizada no es válida o está fuera de rango, aparece [---.--- MHz] y, después, la pantalla vuelve a la frecuencia actual. Asegúrese de haber ingresado la frecuencia correcta. Si no es así, repita los pasos 3 y 4. Si aún no puede sintonizar una estación, es probable que la frecuencia no esté en uso en su área.

### Sugerencia

- La escala de sintonización para la sintonización directa se muestra a continuación:
  - Modelos para Estados Unidos y Canadá:  
100 kHz
  - Modelos para otros países y regiones:  
50 kHz

Multi Channel AV Receiver/Multi Channel AV Amplifier  
STR-AN1000/TA-AN1000

## Recepción de transmisiones RDS (solo para modelos de Asia-Pacífico)

Esta unidad le permite utilizar el sistema de datos por radio (RDS), que permite a las estaciones de radio FM (\*) enviar información adicional junto con la señal de programación normal. Esta unidad ofrece funciones RDS convenientes, como la visualización del nombre del servicio de programas.

\* No todas las estaciones FM proporcionan el servicio RDS, ni tampoco proporcionan el mismo tipo de servicios. Si no está familiarizado con los servicios RDS en su área, verifique las estaciones de radio locales para obtener más detalles.

**1** Seleccione [Escuchar] - [FM TUNER] en el menú de inicio.

**2** Seleccione una estación.

Cuando sintonice una estación que proporciona servicios RDS, aparecerá el nombre del servicio de programas en el panel de visualización.

### Nota

- Es posible que RDS no funcione debidamente si la estación que sintoniza no transmite la señal RDS o si la señal es débil.
- Es probable que algunas letras que aparecen en la pantalla del televisor no se muestren en el panel de visualización.

### Sugerencia

- Puede verificar la frecuencia mientras se muestra el nombre del servicio de programas presionando DISPLAY MODE varias veces en la unidad.



Multi Channel AV Receiver/Multi Channel AV Amplifier  
STR-AN1000/TA-AN1000

## Qué puede hacer con las funciones BLUETOOTH®

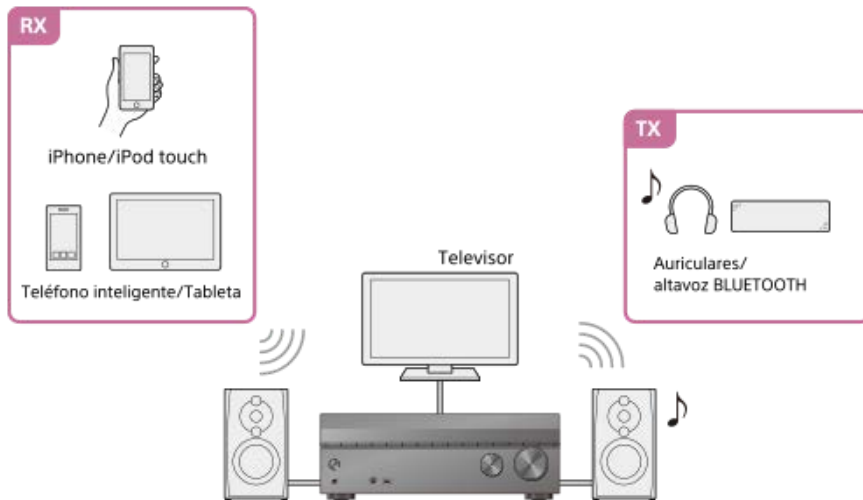

- **RX (modo receptor)**

### Cómo escuchar contenido de audio/música de un dispositivo BLUETOOTH enviándolo a la unidad

Puede disfrutar de contenido de audio/música almacenado en su iPhone/iPod touch, smartphone o tableta que admita la función BLUETOOTH enviándolo a la unidad.

[Cómo disfrutar de contenido de audio utilizando la función BLUETOOTH \(operación de sincronización\)](#)

- **TX (modo transmisor)**

### Cómo escuchar sonido transmitido desde un dispositivo AV conectado a la unidad con el receptor BLUETOOTH (auriculares/altavoces)

Puede disfrutar del sonido de un dispositivo AV conectado a la unidad con auriculares BLUETOOTH o altavoces BLUETOOTH. Si se interrumpe el sonido, acerque el receptor BLUETOOTH a esta unidad.

[Escucha con auriculares/altavoces BLUETOOTH \(Operación de sincronización\)](#)

Para obtener más detalles sobre la versión y perfiles compatibles con BLUETOOTH de esta unidad, consulte "[Versión y perfiles compatibles con BLUETOOTH](#)".

Multi Channel AV Receiver/Multi Channel AV Amplifier  
STR-AN1000/TA-AN1000

## Versión y perfiles compatibles con BLUETOOTH

“Perfiles” se refiere a un conjunto de capacidades estándar para varias capacidades de productos BLUETOOTH. Esta unidad admite la versión y los perfiles BLUETOOTH siguientes:

- **Versión BLUETOOTH compatible:** especificación BLUETOOTH versión 5.0
- **Perfiles BLUETOOTH compatibles:**
  - A2DP (Advanced Audio Distribution Profile, perfil de distribución de audio avanzado): transmite y recibe contenido de audio/música de alta calidad.
  - AVRCP (Perfil de mando a distancia de audio/video): controla los dispositivos de audio/video (pausa, parada, inicio de la reproducción, control de volumen, etc.)

Para obtener la información más reciente sobre dispositivos BLUETOOTH compatibles, compruebe los sitios web listados en “[Sitios web de soporte al cliente](#)”.

### Nota

- Las funciones podrán diferir dependiendo de las especificaciones del dispositivo BLUETOOTH.
- En la conexión BLUETOOTH inalámbrica, los datos de audio y las señales para realizar operaciones se transmiten y se reciben para su procesamiento entre el dispositivo BLUETOOTH y esta unidad. Por ello, es posible que la respuesta a la operación se retrase o que la reproducción se inicie más tarde que si se produjera en el propio dispositivo BLUETOOTH.

Multi Channel AV Receiver/Multi Channel AV Amplifier  
STR-AN1000/TA-AN1000

## Cómo disfrutar de contenido de audio utilizando la función BLUETOOTH (operación de sincronización)

La sincronización es una operación en la que los dispositivos BLUETOOTH se registran entre sí antes de la conexión. Una vez realizada la operación de sincronización, ya no es necesario volver a realizarla. Asegúrese de ajustar el [Modo Bluetooth] en [Receptor] antes de sincronizar un dispositivo con esta unidad.

**1 Coloque el dispositivo BLUETOOTH a un máximo de 1 metro (3,3 pies) de distancia de la unidad.**

**2 Mantenga presionado BLUETOOTH en la unidad para seleccionar la función BLUETOOTH.**

[PAIRING] parpadea en el panel de visualización.

**3 Realice la sincronización en el dispositivo BLUETOOTH para que detecte esta unidad.**

Para obtener más detalles, consulte el manual de instrucciones de su dispositivo BLUETOOTH.

Es posible que aparezca una lista de los dispositivos detectados en la visualización de dispositivos BLUETOOTH dependiendo del tipo de dispositivo BLUETOOTH. Esta unidad se muestra como [STR-AN1000]/[TA-AN1000].

**4 Seleccione [STR-AN1000]/[TA-AN1000] en la visualización del dispositivo BLUETOOTH.**

Si [STR-AN1000]/[TA-AN1000] no se muestra, repita este proceso desde el paso 1.

Cuando se establece la conexión BLUETOOTH, aparece el nombre del dispositivo sincronizado y [BT] se enciende en el panel de visualización.

**5 Comience la reproducción en el dispositivo BLUETOOTH.**

**6 Ajuste el volumen.**

Ajuste el volumen del dispositivo BLUETOOTH primero. Si el nivel del volumen aún es demasiado bajo, ajuste el nivel del volumen de la unidad.

## Cancelación de la operación de sincronización

La operación de sincronización se cancelará cuando cambie la entrada.

### Nota

- Algunas aplicaciones del dispositivo BLUETOOTH no se pueden controlar desde la unidad.
- Si se requiere una contraseña en la visualización del dispositivo BLUETOOTH en el paso 4, escriba [0000]. La contraseña se puede llamar "Código de acceso", "Código PIN", "Número PIN" o "Contraseña".
- Puede sincronizar hasta 10 dispositivos BLUETOOTH. Si se sincroniza un dispositivo BLUETOOTH número 11, el primer dispositivo conectado se reemplazará con el nuevo.
- BLUETOOTH en la unidad no funciona cuando el [Modo Bluetooth] está ajustado en [No].

### Sugerencia

- Puede cambiar el nombre de la unidad que aparece en su dispositivo en [Ajuste de nombre de dispositivo] en el menú [Ajustes del sistema].

## Tema relacionado

- [Control de un dispositivo BLUETOOTH utilizando el mando a distancia](#)



Multi Channel AV Receiver/Multi Channel AV Amplifier  
STR-AN1000/TA-AN1000

## Control de un dispositivo BLUETOOTH utilizando el mando a distancia

Puede operar el dispositivo BLUETOOTH utilizando los siguientes botones en el mando a distancia:

- **▶|| (reproducción/pausa) (\*)**: inicia o pausa la reproducción.
- **◀◀/▶▶ (anterior/siguiente)**: salta al principio de la pista anterior o la pista siguiente.

\* Cuando presiona el botón **▶||** (reproducción/pausa) cuando no hay ningún dispositivo BLUETOOTH conectado, la unidad se conectará automáticamente al último dispositivo BLUETOOTH conectado.

### Nota

- Es posible que estas operaciones no funcionen con ciertos dispositivos BLUETOOTH. Además, la operación real puede variar en función del dispositivo BLUETOOTH que utilice.
- BLUETOOTH TX/RX en el mando a distancia no funciona cuando la función BLUETOOTH ya está activada o cuando el [Modo Bluetooth] está establecido en [No].

Multi Channel AV Receiver/Multi Channel AV Amplifier  
STR-AN1000/TA-AN1000

## Escucha con auriculares/altavoces BLUETOOTH (Operación de sincronización)

Puede escuchar fuentes de audio reproducidas a través de esta unidad utilizando auriculares/altavoces BLUETOOTH.

- 1 Seleccione **[Configurar]** - **[Ajustes de Bluetooth]** en el menú de inicio.
- 2 Ajuste el **[Modo Bluetooth]** en **[Transmisor]**.
- 3 Encienda los auriculares/altavoces BLUETOOTH y ajústelos en el modo de emparejamiento.
- 4 Seleccione el nombre de los auriculares o altavoces en la **[Lista de dispositivos]** en el menú **[Ajustes de Bluetooth]**.

Si no puede encontrar el nombre del dispositivo en la lista, seleccione **[Buscar]**.

Después de que **[CONNECTING]** parpadee y el nombre de los auriculares o altavoz se muestre en el panel de visualización, el emparejamiento se completará.



\* "XXXXXX" representa el nombre de un dispositivo BLUETOOTH detectado.

- 5 Presione uno de los botones de entrada para seleccionar la entrada que quiere.

El sonido se emite por los auriculares/altavoces BLUETOOTH. No se emite sonido por la unidad.

- 6 Ajuste el volumen de los auriculares/altavoces BLUETOOTH.

El control del volumen en la unidad y en el mando a distancia solo funciona con auriculares/altavoces BLUETOOTH.

### Nota

- El dispositivo BLUETOOTH se volverá a conectar cuando el **[Modo Bluetooth]** cambie de **[Receptor]** a **[Transmisor]**. Presione **BLUETOOTH TX/RX** en el mando a distancia para volver a conectarse rápidamente.
- También puede presionar **BLUETOOTH TX/RX** en el mando a distancia para cambiar el **[Modo Bluetooth]**. Sin embargo, no puede cambiar el **[Modo Bluetooth]** cuando aparezca **[NOT USE]** en el panel de visualización. Compruebe si ya está utilizando la función Bluetooth.
- Cuando haya conectado un auricular a la toma PHONES, no se podrán conectar auriculares/altavoces BLUETOOTH.
- Es posible que no pueda ajustar el nivel de volumen dependiendo del receptor BLUETOOTH.
- Cuando **[Bluetooth Audio]** esté seleccionado como entrada, no podrá establecer el **[Modo Bluetooth]** en **[Transmisor]**.
- Puede registrar hasta 10 dispositivos BLUETOOTH. Si se registra un 11º dispositivo BLUETOOTH, el dispositivo BLUETOOTH conectado menos recientemente se sustituirá por el nuevo.
- Esta unidad puede mostrar hasta 15 dispositivos BLUETOOTH detectados en la **[Lista de dispositivos]**.
- No puede cambiar los ajustes de **[Campo de sonido]** ni **[360 Spatial Sound Mapping]** en el menú de opciones mientras transmite sonido.
- Algunos contenidos no se pueden reproducir debido a protección de derechos de autor.
- Es posible que el audio emitido por el receptor BLUETOOTH se retrase en comparación con el de esta unidad debido a las características de la tecnología inalámbrica BLUETOOTH.
- El audio no se puede emitir por dispositivos BLUETOOTH que no admitan SCMS-T.

- No se emite sonido por los altavoces o las tomas HDMI OUT cuando el receptor BLUETOOTH está conectado correctamente a esta unidad.
- Las funciones [Bluetooth Audio] y Control de Home Theatre están deshabilitadas cuando [Modo Bluetooth] está ajustado en [Transmisor].
- Si conecta un dispositivo BLUETOOTH durante la reproducción en streaming, la reproducción se detendrá. Si conecta un dispositivo BLUETOOTH mientras está reproduciendo música desde un dispositivo USB, la reproducción se pondrá en pausa.

### Sugerencia

- Si el dispositivo BLUETOOTH en el paso 3 es el dispositivo conectado más recientemente, puede conectarlo a esta unidad automáticamente simplemente presionando BLUETOOTH TX/RX en el mando a distancia. En este caso, no necesita realizar el paso 4.

---

### Tema relacionado

- [Selección del modo BLUETOOTH \(Modo Bluetooth\)](#)
- [Comprobación de la lista de dispositivos BLUETOOTH \(Lista de dispositivos\)](#)

5-037-030-31(6) Copyright 2022 Sony Corporation

Multi Channel AV Receiver/Multi Channel AV Amplifier  
STR-AN1000/TA-AN1000

## Qué puede hacer con las funciones de red

Puede disfrutar de la reproducción de contenido de audio en alta calidad desde un ordenador o HDD de red, o bien un iPhone/iPad/iPod touch u otro smartphone o tableta conectados a su red doméstica inalámbrica o por cable.

Puede reproducir música en streaming en la unidad utilizando su smartphone con una aplicación instalada compatible con servicios de streaming.

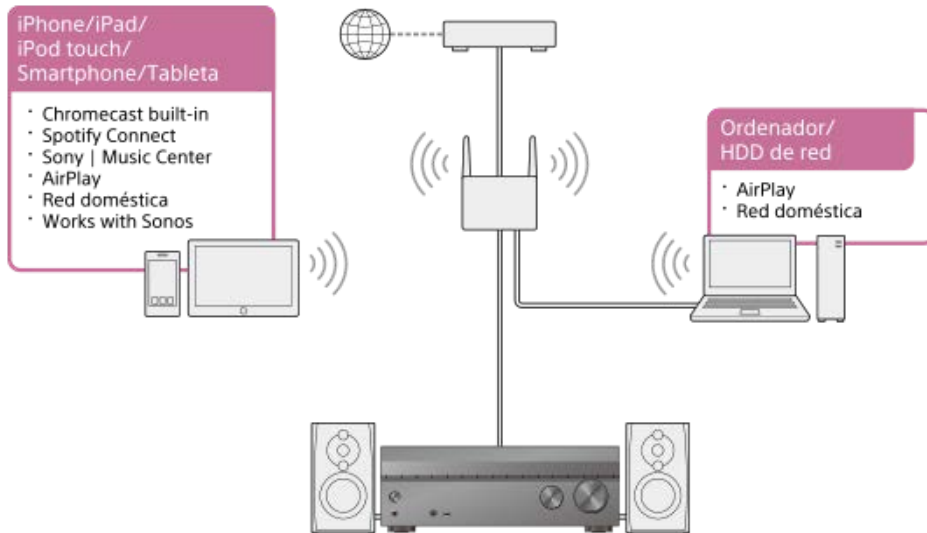

### ● Chromecast built-in™

Puede seleccionar música en la aplicación compatible con Chromecast y reproducirla en la unidad. También puede reproducir contenido 360 Reality Audio en la unidad.

[Requisito previo: realizar la configuración inicial de Chromecast built-in](#)

### ● Spotify Connect

Puede seleccionar música en la aplicación Spotify y reproducirla en la unidad.

Utilice su teléfono, tableta u ordenador como mando a distancia de Spotify. Visite [spotify.com/connect](https://spotify.com/connect) para obtener información sobre cómo hacerlo.

[Uso de Spotify](#)

### ● Sony | Music Center

Puede controlar la unidad de forma inalámbrica utilizando la aplicación "Sony | Music Center".

[Uso de Sony | Music Center](#)

### ● AirPlay

Esta unidad admite AirPlay. Puede disfrutar de contenido de audio de un iPhone/iPad/iPod touch o de su biblioteca de iTunes.

[Cómo disfrutar de contenido de audio de iTunes o iPhone/iPad/iPod touch a través de la red \(AirPlay\)](#)

### ● Red doméstica

Puede reproducir contenido del dispositivo servidor de su red doméstica.

[Cómo escuchar música de su PC a través de una red doméstica](#)

### ● Works with Sonos

Puede reproducir contenido de fuente de sonido/música para Sonos en la unidad utilizando la aplicación Sonos.

[Reproducción de música en dispositivos Sonos](#)



- [Cómo disfrutar de contenido de audio de iTunes o iPhone/iPad/iPod touch a través de la red \(AirPlay\)](#)
- [Uso de Spotify](#)

5-037-030-31(6) Copyright 2022 Sony Corporation

Multi Channel AV Receiver/Multi Channel AV Amplifier  
STR-AN1000/TA-AN1000

## Notas sobre la conexión a Internet

### Precaución sobre el uso de Internet sin el enrutador

Cuando conecte la unidad a Internet, asegúrese de conectarla a través de un enrutador (\*1) con los ajustes de seguridad apropiados. Una vez que se produce un problema de seguridad, este producto puede sufrir daños debidos al malware (software malintencionado), etc., a través de Internet y exponerse a amenazas de seguridad como el robo o la alteración de información personal o de contenido. Este producto también puede ocasionar daños a servicios de red sin su conocimiento.

\*1 Un enrutador es un dispositivo que transmite Internet y una conexión de red de área local a otros dispositivos. Existen los siguientes tipos de enrutadores:

- Enrutador con cable
- Enrutador de módem ADSL
- Unidad de red óptica (ONU) con función de enrutador
- Punto de acceso Wi-Fi que puede funcionar como enrutador
- Enrutador de punto de acceso en la pared (\*2)

\*2 Si no está seguro de si puede utilizarse un punto de acceso a la pared como enrutador, consulte con el administrador de su vivienda, con el proveedor de servicios de Internet, etc.

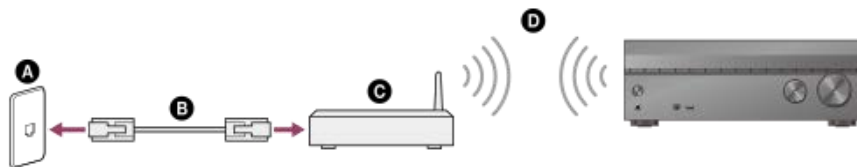

- A** Puerto LAN en la pared
- B** Cable LAN
- C** Enrutador
- D** LAN inalámbrica

Multi Channel AV Receiver/Multi Channel AV Amplifier  
STR-AN1000/TA-AN1000

## Conexión de un cable LAN (solo para conexiones LAN con cable)

Recomendamos que conecte el servidor al enrutador con una conexión por cables. Conecte la unidad a la red utilizando un cable LAN (\*) (no incluido).

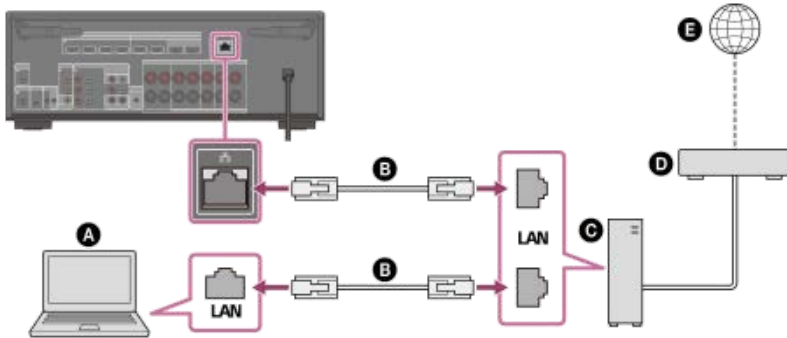

- A** Servidor (ordenador, etc.)
- B** Cable LAN (\*) (no incluido)
- C** Enrutador
- D** Módem
- E** Internet

\* Recomendamos utilizar cables de categoría 7.

### Sugerencia

- Use un enrutador compatible con velocidades de transmisión de 100 Mbps o más.
- Recomendamos utilizar un enrutador equipado con un servidor DHCP (Dynamic Host Configuration Protocol) integrado porque la configuración predeterminada en la unidad es DHCP. Esta función asigna direcciones IP automáticamente a los dispositivos conectados a la LAN.
- Recomendamos usar un cable de tipo blindado normal en una conexión LAN por cables para evitar el ruido eléctrico. Algunos cables LAN de tipo plano se ven fácilmente afectados por el ruido. Recomendamos utilizar un cable de Categoría 7.

### Tema relacionado

- [Notas sobre cómo conectar los cables](#)
- [Cómo configurar una conexión LAN por cables](#)
- [Asignación de un nombre a la unidad \(Ajuste de nombre de dispositivo\)](#)

Multi Channel AV Receiver/Multi Channel AV Amplifier  
STR-AN1000/TA-AN1000

## Cómo configurar una conexión LAN por cables

Puede configurar una conexión LAN por cables con el siguiente procedimiento. Conecte de antemano la unidad y el enrutador con un cable LAN.

- 1** Seleccione **[Configurar]** - **[Configuración de red]** en el menú de inicio.
- 2** Seleccione **[Ajustes de Internet]**.
- 3** Seleccione **[Siguiente]** cuando aparezca **[Se ha detectado conexión de cable LAN. Realice la configuración de LAN con cable.]**.
- 4** Seleccione **[Auto]** en la pantalla del televisor como método de adquisición de dirección IP.  
Para ajustar la dirección IP manualmente, seleccione **[Manual]** y siga las instrucciones en pantalla.  
Los ajustes de red se muestran en la pantalla del televisor.
- 5** Presione **➡** (derecha).
- 6** Seleccione **[Guardar y conectar]**.  
La unidad comienza a conectarse a la red.  
Cuando la unidad se conecta correctamente a la red, **[NETWORK]** se enciende en el panel de visualización de la unidad.

### Sugerencia

- Consulte **[Estado de conexión de red]** en el menú **[Configuración de red]** cuando compruebe la configuración de la red.

### Tema relacionado

- [Conexión de un cable LAN \(solo para conexiones LAN con cable\)](#)

Multi Channel AV Receiver/Multi Channel AV Amplifier  
STR-AN1000/TA-AN1000

## Conexión de la unidad a la red utilizando la antena de LAN inalámbrica (solo para conexiones LAN inalámbricas)

Cuando utilice una conexión inalámbrica, eleve ambas antenas LAN inalámbricas para obtener un mejor rendimiento.

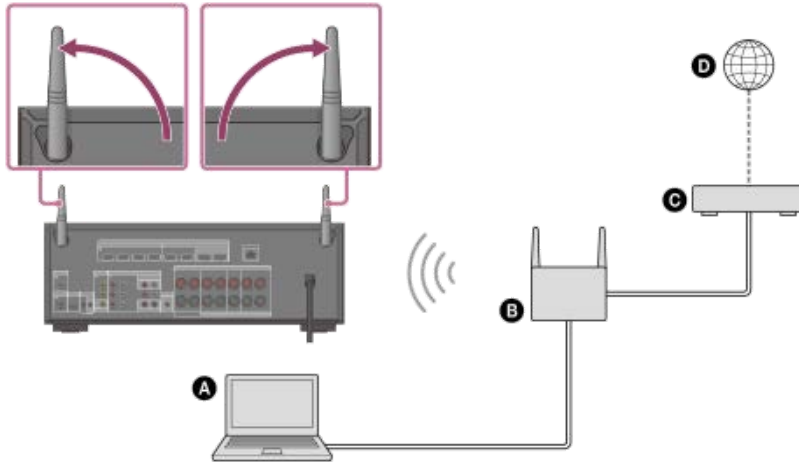

- A** Servidor (ordenador, etc.)
- B** Enrutador
- C** Módem
- D** Internet

### Nota

- En ocasiones, la reproducción de audio en un servidor puede verse interrumpida si utiliza una conexión inalámbrica.

### Tema relacionado

- [Asignación de un nombre a la unidad \(Ajuste de nombre de dispositivo\)](#)

Multi Channel AV Receiver/Multi Channel AV Amplifier  
STR-AN1000/TA-AN1000

## Cómo configurar una conexión LAN inalámbrica

Confirme la información siguiente antes de iniciar la configuración de la red.

- El nombre de red (SSID) (\*1) del enrutador de LAN inalámbrica/punto de acceso
- La clave de seguridad (contraseña) (\*2) para la red

\*1 SSID (Identificador de red) es un nombre que identifica un punto de acceso en particular.

\*2 Esta información debe estar disponible en una etiqueta en su enrutador de LAN inalámbrica/punto de acceso, en el manual de instrucciones, a través de la persona que configuró su red inalámbrica o en la información proporcionada por su proveedor de servicios de Internet.

**1 Seleccione [Configurar] - [Configuración de red] en el menú de inicio.**

**2 Seleccione [Ajustes de Internet].**

**3 Seleccione [Siguiente] cuando se muestre [Realice la configuración Wi-Fi.] en la pantalla del televisor.**

En la pantalla del televisor se muestra una lista de nombres de red (SSID).

**4 Seleccione un nombre de red (SSID).**

La unidad comienza a conectarse a la red.

Para conectarse a una red no incluida en la lista, seleccione [Añada una dirección nueva] y siga las instrucciones en pantalla.

**5 Confirme el resultado de la conexión mostrado en la pantalla del televisor.**

Cuando la unidad se conecta correctamente a la red, [NETWORK] se enciende en el panel de visualización de la unidad.

Si la conexión a la red falla, seleccione [Ajustes avanzados] y, a continuación, siga las instrucciones en pantalla para ajustar el nombre de red (SSID), el método de seguridad del enrutador de LAN inalámbrica y la dirección IP.

### Sugerencia

- Consulte [Estado de conexión de red] en el menú [Configuración de red] cuando compruebe la configuración de la red.

### Tema relacionado

- [Conexión de la unidad a la red utilizando la antena de LAN inalámbrica \(solo para conexiones LAN inalámbricas\)](#)

Multi Channel AV Receiver/Multi Channel AV Amplifier  
STR-AN1000/TA-AN1000

## Configuración de una conexión de red inalámbrica utilizando Sony | Music Center

---

La aplicación Sony | Music Center le permite conectar la unidad a la misma red que su dispositivo móvil. Para obtener más detalles, consulte la Ayuda en la aplicación Sony | Music Center o visite la URL siguiente.

<https://www.sony.net/smcqa/>

Multi Channel AV Receiver/Multi Channel AV Amplifier  
STR-AN1000/TA-AN1000

## Requisito previo: realizar la configuración inicial de Chromecast built-in

---

La unidad es compatible con Chromecast built-in, que puede transmitir música a la unidad desde el dispositivo móvil.

### 1 Seleccione [Escuchar] - [Chromecast integrado] en el menú de inicio.

Siga las instrucciones en pantalla para configurar el uso de Chromecast built-in con la unidad. Después de realizar los ajustes, [En Espera por red/Bluetooth] se ajusta en [Sí] automáticamente y podrá reproducir música rápidamente aun cuando la unidad esté en modo en espera.

## Reproducción y control de la música con el Asistente de Google

Esta unidad es compatible con un dispositivo habilitado para el Asistente de Google con Chromecast built-in, por lo que puede controlar la música con la voz. Simplemente enlace la unidad a la aplicación Google Home de su dispositivo móvil. Para obtener detalles, consulte la aplicación Google Home.



Multi Channel AV Receiver/Multi Channel AV Amplifier  
STR-AN1000/TA-AN1000

## Reproducción de música con aplicaciones compatibles con servicios de streaming

Utilizando un smartphone/iPhone en el que esté instalada una aplicación compatible con el servicio de streaming de su elección, podrá reproducir audio de 2 canales o música compatible con 360 Reality Audio.

Dependiendo del servicio de streaming, debe suscribirse al plan premium para reproducir música compatible con 360 Reality Audio.

### Nota

- Con Sony | Music Center, compruebe los servicios de streaming de entrega de 360 Reality Audio compatibles con la unidad. En Sony | Music Center, seleccione la unidad y después seleccione [Configuración] - [Acerca 360 Reality Audio] - [Siguiente].
- Para descargar la aplicación y usar servicios de red, es posible que se requieran registros adicionales y el pago de tarifas de comunicación y otras tarifas.
- Las especificaciones y el diseño de la aplicación pueden cambiar sin previo aviso.

**1 Descargue e instale una aplicación compatible con el servicio de streaming que desee en su smartphone/iPhone.**

**2 Conecte el dispositivo móvil a través de Wi-Fi a la misma red que la de la unidad.**

**3 Inicie la aplicación que descargó en el paso 1 y seleccione la música que desee reproducir.**

**4 Pulse el icono de transmisión.**

El icono de transmisión varía en función de la aplicación.

**5 Seleccione la unidad como destino de reproducción de música.**

Toque el nombre de la unidad ([STR-AN1000]/[TA-AN1000] o el nombre del dispositivo que haya especificado en la configuración inicial de Google Home).

Multi Channel AV Receiver/Multi Channel AV Amplifier  
STR-AN1000/TA-AN1000

## Uso de Spotify

---

Puede seleccionar música en la aplicación Spotify y reproducirla en la unidad.

### Reproducción de música en la unidad utilizando la función “Spotify Connect”

Usa tu teléfono, tu tablet o tu computadora como control remoto de Spotify. Para más información, entra a [spotify.com/connect](https://spotify.com/connect)

#### Sugerencia

- Si [En Espera por red/Bluetooth] está establecido en [Sí], puede reproducir música rápidamente aun cuando la unidad esté en modo en espera.
- Si el contenido reproducido es compatible con la función, aparecerá una imagen, como una cubierta de álbum, en la pantalla de reproducción.

Multi Channel AV Receiver/Multi Channel AV Amplifier  
STR-AN1000/TA-AN1000

## Uso de Sony | Music Center

Sony | Music Center es una aplicación para controlar dispositivos de audio Sony compatibles utilizando un dispositivo móvil como un smartphone o una tableta.

Para obtener más detalles de Sony | Music Center, consulte la URL siguiente.

<https://www.sony.net/smcqa/>

- 1 **Instale la aplicación gratuita Sony | Music Center en el dispositivo móvil.**
- 2 **Conecte el dispositivo móvil a través de Wi-Fi a la misma red que la de la unidad.**
- 3 **Inicie Sony | Music Center.**
- 4 **Siga la pantalla de Sony | Music Center para operar.**

### Nota

- Use la versión más reciente de Sony | Music Center. Si no puede conectar la unidad y un dispositivo BLUETOOTH a través de la función BLUETOOTH, desinstale Sony | Music Center e intente conectarse a través de la función BLUETOOTH de nuevo.

### Sugerencia

- Conecte el dispositivo móvil a la misma red que la de la unidad.

Multi Channel AV Receiver/Multi Channel AV Amplifier  
STR-AN1000/TA-AN1000

## Cómo disfrutar de contenido de audio de iTunes o iPhone/iPad/iPod touch a través de la red (AirPlay)

La unidad es compatible con AirPlay 2. Puede seleccionar contenido de música en un dispositivo iOS como iPhone, iPad y iPod touch, y transmitirlo a la unidad.

- 1 **Conecte el dispositivo iOS a través de Wi-Fi a la misma red que la de la unidad.**
- 2 **Reproduzca la música que desee transmitir en el dispositivo iOS.**
- 3 **Muestre el icono AirPlay (  ) en el dispositivo iOS y pulse sobre él**
- 4 **Seleccione la unidad como altavoz al que se transmitirá en el dispositivo iOS.**

La música se reproduce en la unidad.

### Sugerencia

- También puede seleccionar otros altavoces al mismo tiempo que la unidad y transmitir música a través de varios altavoces.

### Transmisión de música en la unidad hablando con Siri

Si añade la unidad a la aplicación Inicio en el dispositivo iOS, puede transmitir música a la unidad hablando con Siri.

### Nota

- Dado que la unidad no tiene micrófono, no puede hablar a la unidad para utilizarla.
- No todas las funciones de Siri están disponibles en la unidad.

Multi Channel AV Receiver/Multi Channel AV Amplifier  
STR-AN1000/TA-AN1000

## Cómo escuchar música de su PC a través de una red doméstica

Puede reproducir archivos de música almacenados en su PC a través de una red doméstica.

Los archivos de música se pueden reproducir utilizando Sony | Music Center en un dispositivo móvil como un smartphone o tableta.

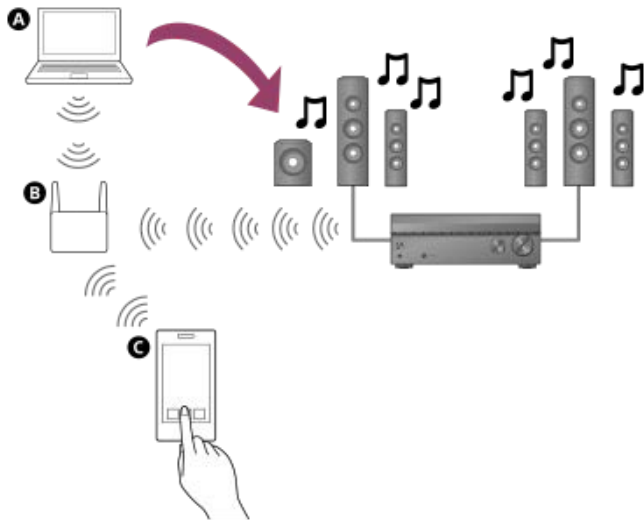

- A** PC
- B** Enrutador de LAN inalámbrica
- C** Smartphone o tableta

### 1 Conecte la unidad a una red.

### 2 Conecte el PC a una red.

Para obtener más detalles, consulte el manual de instrucciones del PC.

### 3 Configure el PC.

Para utilizar el PC en su red doméstica, necesita establecer el PC como servidor. Para obtener más detalles, consulte el manual de instrucciones del PC.

### 4 Escuche música en un PC utilizando Sony | Music Center.

Puede reproducir archivos de música almacenados en el PC utilizando la aplicación Sony | Music Center instalada en un dispositivo móvil como un smartphone o tableta. Para obtener más detalles de Sony | Music Center, consulte la URL siguiente.

<https://www.sony.net/smcqa/>

#### Sugerencia

- Consulte [Configurar] - [Configuración de red] - [Estado de conexión de red] cuando compruebe el estado de conexión de la red.

#### Tema relacionado

- [Cómo configurar una conexión LAN inalámbrica](#)
- [Configuración de una conexión de red inalámbrica utilizando Sony | Music Center](#)

Multi Channel AV Receiver/Multi Channel AV Amplifier  
STR-AN1000/TA-AN1000

## Formatos compatibles con redes domésticas

### Formatos de música compatibles (\*1)

#### MP3 (MPEG 1 Audio Layer-3):

.mp3

#### AAC/HE-AAC (\*2):

.m4a, .aac, .mp4 (\*3), .3gp (\*3)

#### WMA9 Standard (\*2):

.wma

#### LPCM:

.wav

#### FLAC (\*2):

.flac

#### DSF (\*2):

.dsf

#### DSDIFF (\*2) (\*4):

.dff

#### AIFF (\*2):

.aiff, .aif

#### ALAC (\*2):

.m4a

#### Vorbis

.ogg

#### Monkey's Audio

.ape

\*1 No se puede garantizar la compatibilidad con todos los software de codificación/escritura, dispositivos de grabación y soportes de grabación.

\*2 Es posible que la unidad no reproduzca este formato de archivo en el servidor de red doméstica.

\*3 La unidad no reproduce este formato de archivo en el servidor de red doméstica.

\*4 La unidad no reproduce archivos codificados con DST.

### Nota

- Es posible que algunos archivos no se reproduzcan dependiendo del formato de archivo, la codificación del archivo, la condición de grabación, o la condición del servidor de red doméstica.
- Es posible que algunos archivos editados en un ordenador no se puedan reproducir.
- Las funciones de avance o retroceso rápido pueden no estar disponibles para algunos archivos.
- La unidad no reproduce archivos codificados tales como DRM y Lossless.
- La unidad puede reconocer los siguientes archivos o carpetas almacenados en el servidor de red doméstica:
  - hasta carpetas en la capa 19<sup>a</sup>
  - hasta 999 archivos/carpetas en una sola capa

Multi Channel AV Receiver/Multi Channel AV Amplifier  
STR-AN1000/TA-AN1000

## Reproducción de música en dispositivos Sonos

---

Al configurar la unidad y los dispositivos Sonos que se van a utilizar juntos, podrá reproducir contenido de audio en los dispositivos Sonos con esta unidad.

**1** Seleccione **[Configurar]** - **[Configuración de red]** en el menú de inicio.

**2** Seleccione **[Works with Sonos]**.

Se descubre el dispositivo Sonos en la misma red.

**3** Configure una fuente de entrada, una zona donde se encuentre instalado el dispositivo Sonos y el nivel de volumen del dispositivo.

**4** Comience la reproducción del contenido de audio en el dispositivo Sonos.

La fuente de entrada cambia a la seleccionada en el paso 3 y el contenido de audio del dispositivo Sonos se reproduce al nivel de volumen establecido y en la zona seleccionada.

Para obtener información sobre el funcionamiento de los dispositivos Sonos y de la aplicación Sonos, visite el sitio web de Sonos.

## Qué puede hacer con las funciones multizona

- **Cómo disfrutar de video y sonido en dos lugares diferentes — Zona 2**

Puede disfrutar de video y audio en otra habitación conectando un televisor o receptor de AV diferente equipado con una toma de entrada HDMI y ubicado en otra habitación a la toma HDMI OUT B/ZONE 2. Por ejemplo, puede reproducir películas o música procedentes de un dispositivo AV ubicado en la sala de estar con alta calidad en un dormitorio.

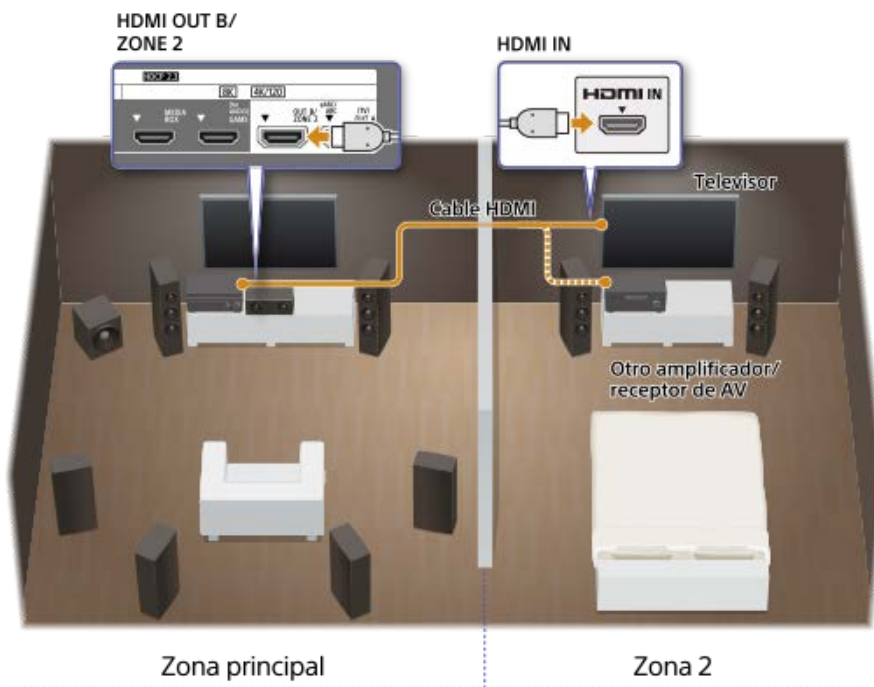

- **Cómo escuchar sonido en dos lugares diferentes — Zona 3**

Puede disfrutar simultáneamente de música en otra habitación conectando los altavoces ubicados en la otra habitación a los terminales SPEAKERS SURROUND BACK/HEIGHT (FRONT B/BI-AMP/ZONE 3). Por ejemplo, puede escuchar simultáneamente la misma música de dispositivos AV ubicados en la sala de estar y la cocina, o disfrutar de música diferente en la cocina mientras ve una película en la sala de estar.

El volumen puede ajustarse por separado para cada habitación.

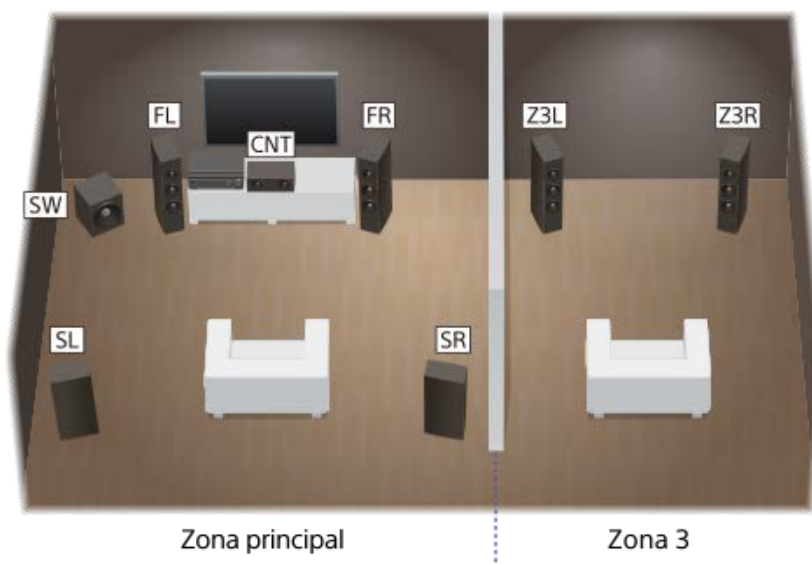

También puede instalar y utilizar una o más unidades o amplificadores en la zona 3. En este caso, conecte el amplificador instalado en la zona 3 a las tomas AUDIO ZONE 3 OUT de la unidad instalada en la zona principal.



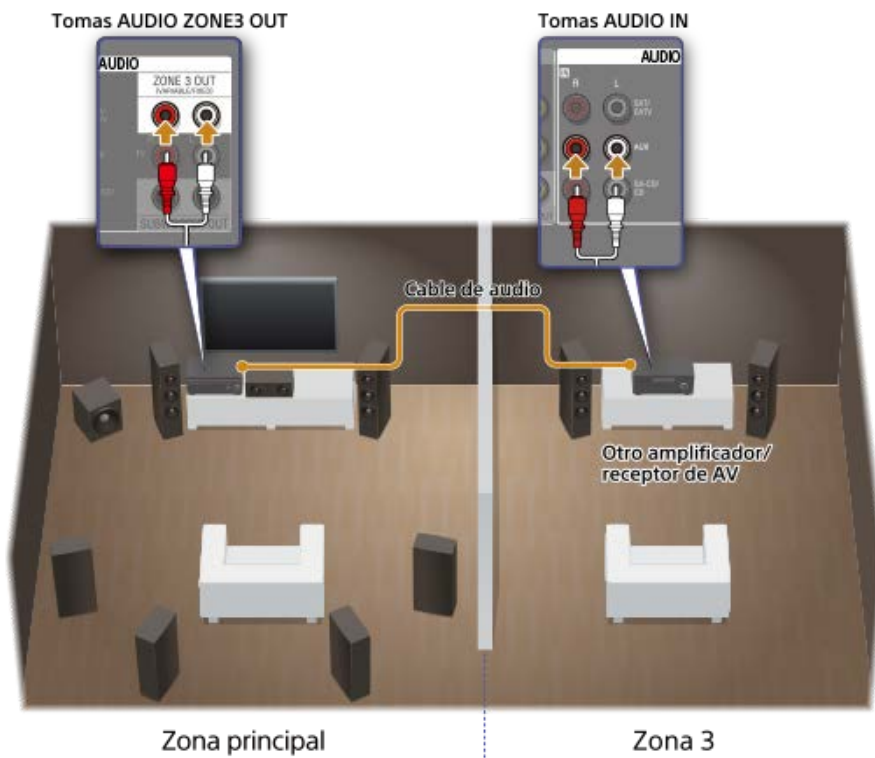

**Nota**

- Existen restricciones sobre las fuentes de audio que pueden utilizarse en la zona 2 o zona 3. Para obtener más detalles, consulte "[Fuentes de entrada disponibles para cada zona.](#)"

**Tema relacionado**

- [Conexión de un sistema de altavoces de 5.1 canales con la conexión de Zona 3](#)
- [Conexión de otro amplificador en la Zona 3](#)
- [Cómo disfrutar de sonido utilizando altavoces en la zona 3](#)
- [Para disfrutar del sonido utilizando otro amplificador en la Zona 3](#)
- [Conexión de otro amplificador o televisor en la zona 2](#)
- [Selección del método para utilizar la toma HDMI OUT B \(HDMI OUT B Mode\)](#)
- [Cómo disfrutar de video y sonido en el amplificador y el televisor en la zona 2](#)

Multi Channel AV Receiver/Multi Channel AV Amplifier  
STR-AN1000/TA-AN1000

## Fuentes de entrada disponibles para cada zona

Las fuentes de entrada disponibles varían dependiendo de la zona que haya seleccionado.

### Fuentes de entrada disponibles para la zona principal

Puede seleccionar todas las fuentes de entrada de cada dispositivo conectado a la unidad en la zona principal.

| Nombre de la entrada   | Señales de audio/video disponibles  |
|--|---|
| <b>GAME</b>  | <ul style="list-style-type: none"> <li>● Señales de la toma HDMI IN GAME (for AUDIO)</li> </ul>   |
| <b>MEDIA BOX</b>   | <ul style="list-style-type: none"> <li>● Señales de la toma HDMI IN MEDIA BOX</li> </ul>  |
| <b>BD/DVD</b>  | <ul style="list-style-type: none"> <li>● Señales de la toma HDMI IN BD/DVD</li> </ul>   |
| <b>SAT/CATV</b>  | <ul style="list-style-type: none"> <li>● Señales de la toma HDMI IN SAT/CATV</li> <li>● Señales de las tomas VIDEO/AUDIO IN SAT/CATV (*1)</li> </ul>  |
| <b>VIDEO</b>   | <ul style="list-style-type: none"> <li>● Señales de la toma HDMI IN VIDEO</li> </ul>  |
| <b>AUX</b>   | <ul style="list-style-type: none"> <li>● Señales de la toma VIDEO/AUDIO IN AUX (*2)</li> </ul>  |
| <b>TV</b>  | <ul style="list-style-type: none"> <li>● Señales eARC/ARC de la toma HDMI OUT A (TV)</li> <li>● Señales de la toma DIGITAL OPTICAL IN TV</li> <li>● Señales de las tomas AUDIO IN TV</li> </ul> |
| <b>SA-CD/CD</b>  | <ul style="list-style-type: none"> <li>● Señales de la toma HDMI IN SA-CD/CD</li> <li>● Señales de la toma COAXIAL IN SA-CD/CD</li> <li>● Señales de las tomas AUDIO IN SA-CD/CD</li> </ul>     |
| <b>Bluetooth Audio</b>   | <ul style="list-style-type: none"> <li>● Señales recibidas a través de BLUETOOTH</li> </ul>   |
| <b>FM TUNER (solo los modelos para Estados Unidos, Canadá y Asia-Pacífico)</b> | <ul style="list-style-type: none"> <li>● Transmisiones FM recibidas a través del sintonizador integrado</li> </ul>  |
| <b>USB</b>   | <ul style="list-style-type: none"> <li>● Señales del puerto <math>\Psi</math> (USB) del panel delantero</li> </ul>  |
| <b>Home Network</b>  | <ul style="list-style-type: none"> <li>● Señales de los dispositivos en la red doméstica</li> </ul>   |
| <b>Chromecast integrado/Spotify/360 Reality Audio/AirPlay</b>                  | <ul style="list-style-type: none"> <li>● Señales recibidas a través de servicios de música de Internet y a través de dispositivos móviles, etc.</li> </ul>                                      |

\*1 La entrada de señales de video de la toma VIDEO IN SAT/CATV se emitirá por la toma MONITOR OUT.

\*2 La entrada de señales de video de la toma VIDEO IN AUX se emitirá por la toma MONITOR OUT.

### Fuentes de entrada disponibles para la zona 2

Las siguientes fuentes de entrada están disponibles para la zona 2. Solamente puede ver video o escuchar la entrada de audio de las tomas HDMI IN.

| Nombre de la entrada        | Señales de audio/video disponibles  |
|-----------------------------|---|
| <b>GAME</b> (*1), (*2)      | ● Señales de la toma HDMI IN GAME (for AUDIO)   |
| <b>MEDIA BOX</b> (*1), (*2) | ● Señales de la toma HDMI IN MEDIA BOX  |
| <b>BD/DVD</b> (*1)          | ● Señales de la toma HDMI IN BD/DVD   |
| <b>SAT/CATV</b> (*1)        | ● Señales de las tomas HDMI IN SAT/CATV   |
| <b>VIDEO</b> (*1), (*2)     | ● Señales de las tomas HDMI IN VIDEO  |
| <b>SA-CD/CD</b> (*1), (*2)  | ● Señales de las tomas HDMI IN SA-CD/CD (for AUDIO)   |
| <b>SOURCE</b> (*2)          | ● Señales de la entrada actual en la zona principal (solamente entrada de fuentes de las tomas HDMI IN) |

\*1 No se puede seleccionar la entrada cuando [Modo de entrada], en [Asignación], está ajustado en algo distinto de [Auto] en [Ajustes de entrada].

\*2 Cuando [HDMI OUT B Mode], en [Configuración HDMI], está establecido en [Zone2], las señales de video que se pueden reproducir están limitadas de la forma siguiente:

- GAME, MEDIA BOX:  
hasta 4K/60p 4:4:4
- VIDEO, SACD/CD:  
hasta 4K/60p 4:2:0

#### Nota

- Solamente puede reproducir la entrada de las tomas HDMI IN en la zona 2. Cuando se selecciona [SOURCE], se reproduce la entrada de video y audio de la toma HDMI IN seleccionada en la zona principal.

### Fuentes de entrada disponibles para la zona 3

Las siguientes fuentes de entrada están disponibles para la zona 3. Puede escuchar la entrada de audio de las tomas AUDIO IN, el audio reproducido en la zona principal o el audio de la radio FM (solo los modelos para Estados Unidos, Canadá y Asia-Pacífico). No se puede ver video en la zona 3.

| Nombre de la entrada | Señales de audio/video disponibles  |
|----------------------|---|
| <b>SAT/CATV</b>      | ● Señales de la toma AUDIO IN SAT/CATV  |
| <b>AUX</b>           | ● Señales de la toma AUDIO IN AUX   |
| <b>TV</b>            | ● Señales de la toma AUDIO IN TV  |
| <b>SA-CD/CD</b>      | ● Señales de la toma AUDIO IN SA-CD/CD  |
| <b>SOURCE</b>        | ● Señales procedentes de la entrada actual en la zona principal (solo sonido) |

| Nombre de la entrada   | Señales de audio/video disponibles   |
|--|--|
| <b>FM TUNER (solo los modelos para Estados Unidos, Canadá y Asia-Pacífico)</b> | <ul style="list-style-type: none"> <li>● Transmisiones FM recibidas a través del sintonizador integrado</li> </ul> |

**Nota**

- Para disfrutar de [USB], [Home Network], [Bluetooth Audio], [Chromecast integrado], [Spotify] o [AirPlay] en la zona 3, seleccione [SOURCE] para la entrada de la zona 3 y, a continuación, cambie la entrada de la zona principal.
- Cuando se selecciona una entrada externa (SAT/CATV, AUX, TV o SA-CD/CD) en la zona 3, se reproduce el audio del dispositivo conectado a la toma AUDIO IN. Para reproducir la entrada digital externa de la toma OPTICAL IN TV, la toma COAXIAL IN SA-CD/CD o las tomas HDMI IN, seleccione la entrada de destino para la zona principal y, a continuación, seleccione [SOURCE] para la zona 3.
- Si ajusta [Nativo DSD], en [Ajustes de audio], en [SI], no se emitirán señales de audio para contenido DSD de [USB] o [Home Network] por los altavoces de la zona 3.

**Tema relacionado**

- [Selección del método para utilizar la toma HDMI OUT B \(HDMI OUT B Mode\)](#)

## Conexión de otro amplificador o televisor en la zona 2

Las señales de entrada de audio/video HDMI se emiten en la zona 2 utilizando la toma HDMI OUT B/ZONE 2 de la unidad. Antes de conectar los cables, asegúrese de desconectar el cable de alimentación de CA.

### Quando conecte solamente a un televisor en la Zona 2

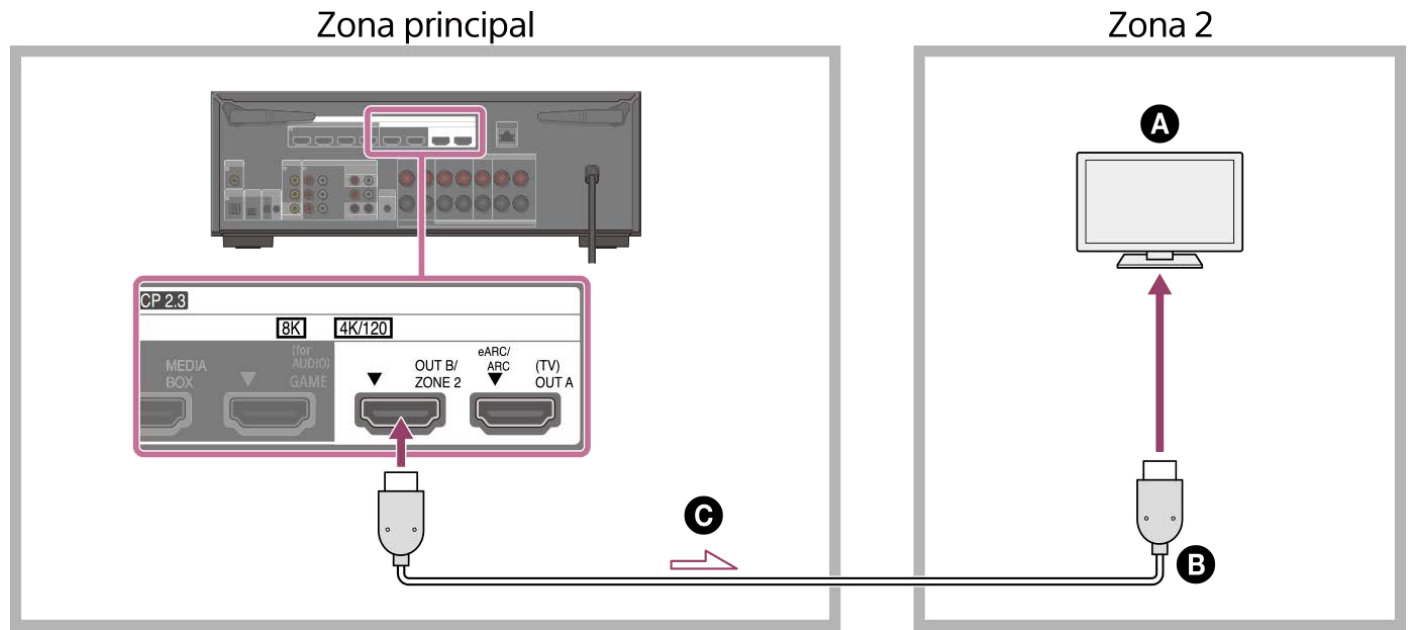

### Quando conecte a un amplificador/receptor en la Zona 2

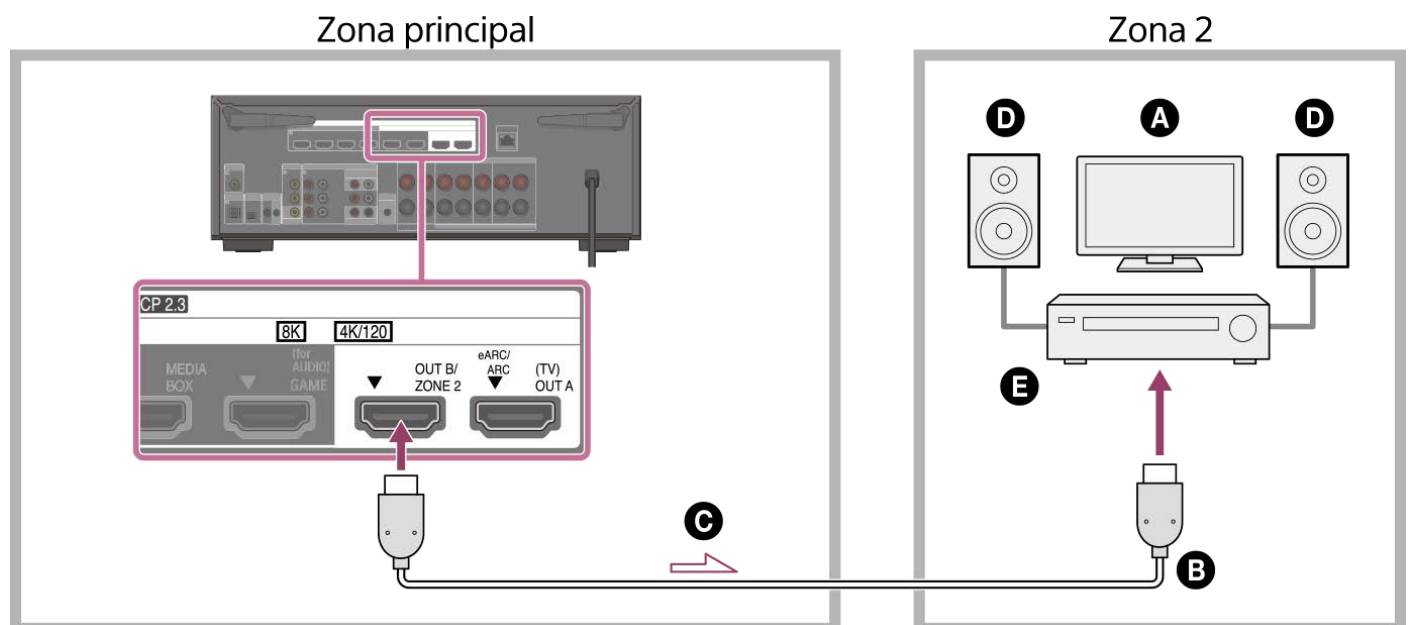

- **A** Televisor
- **B** Cable HDMI (no incluido)
- **C** Señales de audio/video
- **D** Altavoces
- **E** Amplificador/receptor

#### Nota

- Para utilizar esta conexión, ajuste [HDMI OUT B Mode], en el menú [Configuración HDMI], en [Zone2].

- Solamente puede reproducir la entrada de las tomas HDMI IN en la zona 2. Cuando se selecciona [SOURCE], se reproduce la entrada de video y audio de la toma HDMI IN seleccionada en la zona principal.
- Como las señales de audio de la entrada que se pueden seleccionar en la zona 2 se emiten al amplificador/receptor conectado a la toma HDMI OUT B/ZONE 2 tal como son, no podrá ajustar el nivel de volumen en la unidad. Ajuste el volumen en el amplificador/receptor conectado a la toma HDMI OUT B/ZONE 2.
- Para obtener más detalles sobre la selección de la entrada de la zona 2, consulte "[Cómo disfrutar de video y sonido en el amplificador y el televisor en la zona 2](#)".

---

#### Tema relacionado

- [Notas sobre cómo conectar los cables](#)

5-037-030-31(6) Copyright 2022 Sony Corporation

Multi Channel AV Receiver/Multi Channel AV Amplifier  
STR-AN1000/TA-AN1000

## Configuración de la zona 2 (Ajustes de Zone2)

---

- 1 Conecte un televisor o amplificador/receptor y los altavoces.
- 2 Encienda el amplificador/receptor y el televisor en la zona 2.
- 3 Encienda el televisor y la unidad en la zona principal.
- 4 Seleccione [Configurar] - [Ajustes de Zone] en el menú de inicio.
- 5 Seleccione [Ajustes de Zone2].  
Siga las instrucciones que aparecen en la pantalla del televisor para hacer conexiones y ajustes.
- 6 Seleccione [Confirmar los cambios].

Multi Channel AV Receiver/Multi Channel AV Amplifier  
STR-AN1000/TA-AN1000

## Cómo disfrutar de video y sonido en el amplificador y el televisor en la zona 2

Para disfrutar de video y sonido de la unidad en la zona 2, realice el siguiente procedimiento.

- 1 **Presione ZONE 2  (alimentación) en el mando a distancia.**
- 2 **Presione ZONE 2 en el mando a distancia.**
- 3 **Mientras ZONE 2 en el mando a distancia esté iluminado en rojo, presione el botón de entrada y seleccione la señal fuente que desee emitir.**
- 4 **Comience la reproducción en el dispositivo de entrada seleccionado.**
- 5 **Ajuste el volumen en el dispositivo conectado (televisor o amplificador).**

### Sugerencia

- También puede activar la zona 2 utilizando ZONE SELECT y ZONE POWER en la unidad.
- También puede seleccionar las señales fuente que quiera emitir utilizando INPUT SELECTOR en la unidad mientras [2. xxxx (nombre de la entrada)] se muestra en el panel de visualización; para ello, presione ZONE SELECT varias veces en la unidad.
- Cuando [HDMI OUT B Mode] en [Configuración HDMI] está establecido en [Zone2], las señales de video que se pueden reproducir están limitadas en función de la entrada de la forma siguiente:
  - GAME, MEDIA BOX:  
hasta 4K/60p 4:4:4
  - VIDEO, SACD/CD:  
hasta 4K/60p 4:2:0
- Las únicas entradas procedentes de las tomas HDMI IN se pueden reproducir en la zona 2. Cuando se selecciona [SOURCE] para la entrada, se reproduce el video y el sonido de la toma HDMI IN seleccionada actualmente en la zona principal.

### Para salir de la función de zona 2

Presione ZONE 2  (alimentación) en el mando a distancia para apagar la alimentación de la zona 2.

### Para salir de la operación de la zona 2

Seleccione [Controles de zona] - [Zone2] - [Alimentación] en el menú de inicio y, después, seleccione [No].

### Entradas disponibles y restricciones funcionales en la zona 2

Consulte "[Fuentes de entrada disponibles para cada zona](#)".

### Sugerencia

- Una aplicación específica Sony | Music Center facilita las operaciones de zona como cambiar los ajustes o cambiar las entradas de zona desde el smartphone o tableta.

### Tema relacionado

- [Conexión de otro amplificador o televisor en la zona 2](#)



### Conexión de un sistema de altavoces de 5.1 canales con la conexión de Zona 3

Conecte cada altavoz a los terminales SPEAKERS de la parte trasera de la unidad.

Antes de conectar los cables, asegúrese de desconectar el cable de alimentación de CA.

Para obtener más detalles sobre cómo conectar los cables de los altavoces a la unidad, consulte [“Cómo conectar los cables de los altavoces”](#).

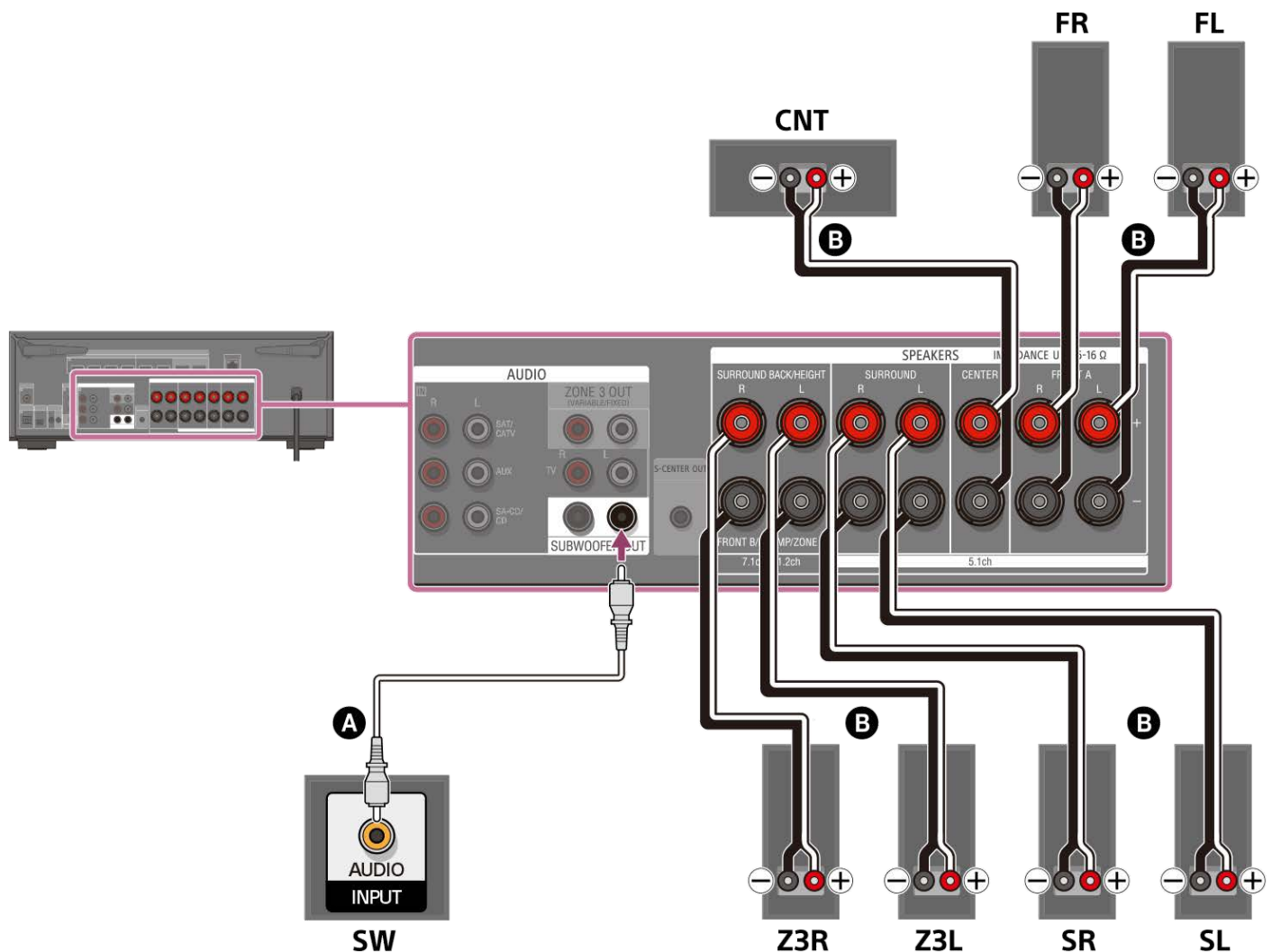

- A** Cable de audio monofónico (no incluido)
- B** Cable de altavoz (no incluido)

Después de haber hecho la conexión de la zona 3, ajuste [Asignac altav envolvente trasero], que se encuentra en [Ajustes de los altavoces manualmente], en [Ajustes de los altavoces], en [Zone3].

**Nota**

- Conecte los altavoces con una impedancia nominal de 6 ohm a 16 ohm.
- Después de haber instalado y conectado los altavoces, asegúrese de seleccionar el patrón de altavoces que quiere utilizando [Patrón de altavoz] en [Ajustes de los altavoces manualmente], en [Ajustes de los altavoces].
- Solamente puede ajustar [Asignac altav envolvente trasero] si el patrón de altavoces está establecido en un ajuste que no tenga altavoces envolventes traseros ni de altura/elevados.
- Para disfrutar de [USB], [Home Network], [Bluetooth Audio], [Chromecast integrado], [Spotify] o [AirPlay] en la zona 3, seleccione [SOURCE] para la entrada de la zona 3 y, a continuación, cambie la entrada de la zona principal.
- Cuando se selecciona una de las entradas externas (SAT/CATV, AUX, TV o SA-CD/CD) en la zona 3, se reproduce el audio del dispositivo conectado a la toma AUDIO IN. Para reproducir la entrada digital externa de la toma OPTICAL IN TV, la toma COAXIAL IN SA-CD/CD o las tomas HDMI IN,

seleccione la entrada de destino para la zona principal y, a continuación, seleccione [SOURCE] para la zona 3.

---

#### Tema relacionado

- [Ejemplo de instalación de altavoces](#)
- [Instalación de un sistema de altavoces de 5.1 canales con la conexión de Zona 3](#)
- [Conexión de sistema de altavoces de 7.1 canales utilizando los altavoces envolventes traseros](#)
- [Asignación de los terminales de altavoz envolvente trasero \(Asignac altav envolvente trasero\)](#)
- [Cómo disfrutar de sonido utilizando altavoces en la zona 3](#)
- [Notas sobre cómo conectar los cables](#)
- [Cómo conectar los cables de los altavoces](#)

5-037-030-31(6) Copyright 2022 Sony Corporation

Multi Channel AV Receiver/Multi Channel AV Amplifier  
STR-AN1000/TA-AN1000

## Configuración de la zona 3 (Ajustes de Zone3)



---

- 1 Conecte un televisor o amplificador/receptor y los altavoces.
- 2 Encienda el amplificador/receptor en la zona 3.
- 3 Encienda el televisor y la unidad en la zona principal.
- 4 Seleccione [Configurar] - [Ajustes de Zone] en el menú de inicio.
- 5 Seleccione [Ajustes de Zone3].  
Siga las instrucciones que aparecen en la pantalla del televisor para hacer conexiones y ajustes.
- 6 Seleccione [Confirmar los cambios].

Multi Channel AV Receiver/Multi Channel AV Amplifier  
STR-AN1000/TA-AN1000

## Cómo disfrutar de sonido utilizando altavoces en la zona 3

Para disfrutar del sonido de la unidad en la zona 3, siga el procedimiento siguiente.

- 1 **Presione ZONE 3  (alimentación) en el mando a distancia.**
- 2 **Presione ZONE 3 en el mando a distancia.**
- 3 **Mientras ZONE 3 en el mando a distancia esté iluminado en rojo, presione el botón de entrada para seleccionar la señal fuente que desee emitir.**
- 4 **Comience la reproducción del dispositivo de entrada que seleccionó en el paso 3.**
- 5 **Ajuste el volumen.**  
Presione ZONE 3 en el mando a distancia y presione  (volumen) +/- para ajustar el volumen mientras ZONE 3 en el mando a distancia esté iluminado en rojo.

### Sugerencia

- También puede activar la zona que desee utilizando ZONE SELECT y ZONE POWER en la unidad.
- También puede seleccionar las señales fuente que quiera emitir utilizando INPUT SELECTOR en la unidad mientras [3. xxxx (nombre de la entrada)] se muestra en el panel de visualización; para ello, presione ZONE SELECT varias veces en la unidad.
- También puede ajustar el volumen utilizando MASTER VOLUME en la unidad mientras [3. xxxx (nombre de la entrada)] se muestra en el panel de visualización; para ello, presione ZONE SELECT varias veces en la unidad.
- Si quiere escuchar en la zona 3 el mismo sonido que en la zona principal, seleccione [SOURCE].

### Para salir de la función de zona 3

Presione ZONE 3  (alimentación) en el mando a distancia para apagar la alimentación de la zona 3.

### Para salir de la operación de la zona 3

Seleccione [Controles de zona] - [Zone3] - [Alimentación] en el menú de inicio y, después, seleccione [No].

### Entradas disponibles y restricciones funcionales en la zona 3

Consulte "[Fuentes de entrada disponibles para cada zona](#)".

### Sugerencia

- Una aplicación específica Sony | Music Center facilita las operaciones de zona como cambiar los ajustes o cambiar las entradas de zona desde el smartphone o tableta.

### Tema relacionado

- [Conexión de un sistema de altavoces de 5.1 canales con la conexión de Zona 3](#)

### Conexión de otro amplificador en la Zona 3

Puede disfrutar de sonido de un dispositivo conectado a la unidad en una zona que no sea la zona principal. Por ejemplo, en la zona principal puede ver un DVD y en la zona 3 puede escuchar un CD.

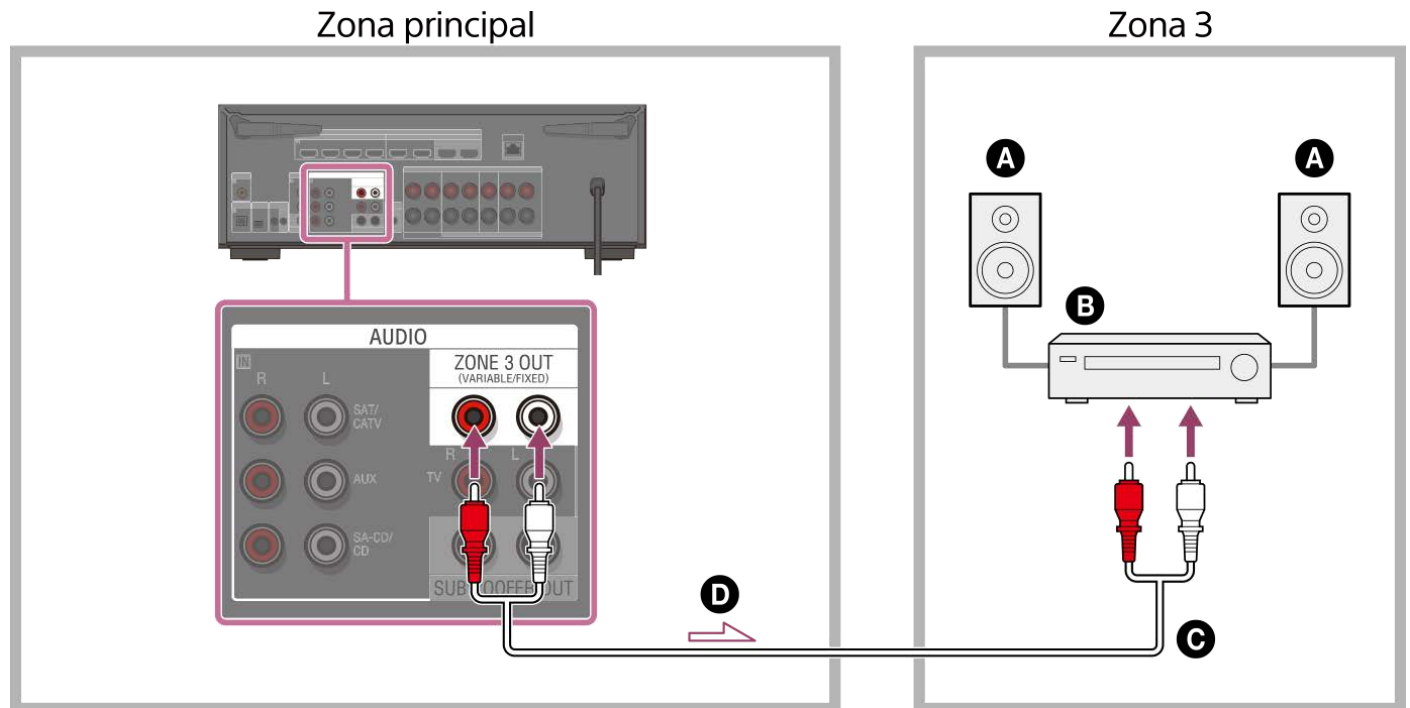

- A** Altavoces
- B** Amplificador/receptor
- C** Cable de audio (no incluido)
- D** Señales de audio

#### Nota

- Para disfrutar de [USB], [Home Network], [Bluetooth Audio], [Chromecast integrado], [Spotify] o [AirPlay] en la zona 3, seleccione [SOURCE] para la entrada de la zona 3 y, a continuación, cambie la entrada de la zona principal.
- Puede seleccionar una entrada de cuatro entradas externas (SAT/CATV, AUX, TV o SA-CD/CD), radio FM (solo los modelos para Estados Unidos, Canadá y Asia-Pacífico) y [SOURCE] en la zona 3. Cuando se selecciona una de las entradas externas, se reproduce el audio del dispositivo conectado a la toma AUDIO IN. Para reproducir otras entradas, como audio Bluetooth, o la entrada digital externa de la toma OPTICAL IN TV, la toma COAXIAL IN SA-CD/CD o las tomas HDMI IN, seleccione la entrada de destino para la zona principal y, a continuación, seleccione [SOURCE] para la zona 3.
- Si ajusta [Nativo DSD], en [Ajustes de audio], en [SI], no se emitirán señales de audio para contenido DSD de [USB] o [Home Network] por los altavoces de la zona 3.

#### Tema relacionado

- [Notas sobre cómo conectar los cables](#)

Multi Channel AV Receiver/Multi Channel AV Amplifier  
STR-AN1000/TA-AN1000

## Configuración de la zona 3 (Ajustes de Zone3)

---

- 1 Conecte un televisor o amplificador/receptor y los altavoces.
- 2 Encienda el amplificador/receptor en la zona 3.
- 3 Encienda el televisor y la unidad en la zona principal.
- 4 Seleccione [Configurar] - [Ajustes de Zone] en el menú de inicio.
- 5 Seleccione [Ajustes de Zone3].  
Siga las instrucciones que aparecen en la pantalla del televisor para hacer conexiones y ajustes.
- 6 Seleccione [Confirmar los cambios].

Multi Channel AV Receiver/Multi Channel AV Amplifier  
STR-AN1000/TA-AN1000

## Para disfrutar del sonido utilizando otro amplificador en la Zona 3

Para disfrutar del sonido de otro amplificador en la zona 3, siga el procedimiento siguiente.

**1 Seleccione [Controles de zona] - [Zone3] - [Alimentación] - [Sí] en el menú de inicio.**

Se activa la Zona 3.

**2 Encienda el amplificador en la Zona 3.**

**3 Seleccione la entrada de la señal de origen que desee emitir en [Entrar] de [Zone3].**

Si quiere escuchar en la zona 3 el mismo sonido que en la zona principal, seleccione [SOURCE].

**4 Comience la reproducción del dispositivo de entrada que seleccionó en el paso 3.**

**5 Ajuste a un nivel de volumen apropiado.**

Ajuste el nivel de volumen en el amplificador en la zona 3. Si configura [Salida línea Zone3], en el menú [Ajustes de Zone], como [Variable], también puede ajustar el nivel de volumen en la zona 3 utilizando [Controles de zona] - [Zone3] - [Volumen] en el menú de inicio.

### Sugerencia

- También puede activar la zona 3 utilizando ZONE SELECT y ZONE POWER en la unidad.
- También puede seleccionar las señales fuente que quiera emitir utilizando INPUT SELECTOR en la unidad mientras [3. xxxx (nombre de la entrada)] se muestra en el panel de visualización; para ello, presione ZONE SELECT varias veces en la unidad.
- También puede ajustar el volumen utilizando MASTER VOLUME en la unidad mientras [3. xxxx (nombre de la entrada)] se muestra en el panel de visualización; para ello, presione ZONE SELECT varias veces en la unidad.

## Para salir de la función de zona 3

Presione ZONE 3  (alimentación) en el mando a distancia para apagar la alimentación de la zona 3.

## Para salir de la operación de la zona 3

Seleccione [Controles de zona] - [Zone3] - [Alimentación] en el menú de inicio y, después, seleccione [No].

## Entradas disponibles y restricciones funcionales en la zona 3

Consulte "[Fuentes de entrada disponibles para cada zona](#)".

### Sugerencia

- Una aplicación específica Sony | Music Center facilita las operaciones de zona como cambiar los ajustes o cambiar las entradas de zona desde el smartphone o tableta.

## Tema relacionado

- [Conexión de otro amplificador en la Zona 3](#)
- [Ajuste del control de volumen para la zona 3 \(Salida línea Zone3\)](#)





Multi Channel AV Receiver/Multi Channel AV Amplifier  
STR-AN1000/TA-AN1000

## Cómo disfrutar de sonido espacial 360 (360 Spatial Sound Mapping)

La función 360 Spatial Sound Mapping le permite disfrutar de una experiencia de sonido espacial 360 que hace que el sonido sea más amplio, como si hubiera más altavoces en la habitación. Para reproducir fielmente un campo de sonido, es necesario realizar previamente la calibración automática.

- 1 Seleccione [Efecto de sonido] - [360SSM] en el menú de inicio.
- 2 Seleccione [Sí].

### Nota

- [360SSM] no se puede ajustar a [Sí] a menos que se haga la calibración automática.
- Los altavoces deberán estar conectados en la configuración de 4.0.0 canales o más.
- Realice la calibración automática de antemano.
- Cuando haya conectado un dispositivo BLUETOOTH y el [Modo Bluetooth] esté establecido en [Transmisor], el ajuste [360SSM] no se podrá utilizar.
- Esta configuración no se puede cambiar cuando haya auriculares conectados.
- Seleccione un patrón de altavoces que coincida con la configuración de sus altavoces seleccionando [Ajustes de los altavoces manualmente] - [Patrón de altavoz] en el menú [Ajustes de los altavoces].
- Este ajuste está disponible cuando está seleccionado uno de los campos de sonido siguientes:
  - [Multiestéreo] (excepto para contenido de 2 canales)
  - [A.F.D.]
  - [Película A.F.D.]
  - [Mejorador audio] (excepto para contenido de 2 canales)

### Sugerencia

- También puede presionar 360SSM en el mando a distancia para activar o desactivar la función [360 Spatial Sound Mapping].
- También puede seleccionar [360 Spatial Sound Mapping] en [Ajustes de audio], en el menú [Configurar].

Multi Channel AV Receiver/Multi Channel AV Amplifier  
STR-AN1000/TA-AN1000

## Selección de un campo de sonido (Campo de sonido)

Puede seleccionar de una variedad de modos de campos de sonido según las conexiones de altavoces o las fuentes de entrada.

**1** Seleccione [Efecto de sonido] - [Campo de sonido] en el menú de inicio.

**2** Seleccione el campo de sonido que desea.

Sony recomienda seleccionar un campo de sonido etiquetado con [MOVIE] para películas y un campo de sonido etiquetado con [MUSIC] para música.

Para obtener más detalles sobre cada campo de sonido, consulte "[Campos de sonido seleccionables y sus efectos](#)".

### Nota

- El campo de sonido cambiará a [Auriculares (2can)] automáticamente cuando:
  - haya auriculares conectados a la toma PHONES
  - haya auriculares BLUETOOTH o altavoces BLUETOOTH conectados a la unidad
- Es probable que los campos de sonido para películas o música no funcionen, según la entrada o el patrón de altavoces que haya seleccionado, o los formatos de audio.
- La unidad puede reproducir señales con una frecuencia de muestreo menor a la actual de las señales de entrada, según el formato de audio.
- Es probable que algunos altavoces o el altavoz potenciador de graves no emitan sonido, según la configuración del campo de sonido.

### Sugerencia

- También puede utilizar 2CH/MULTI, MOVIE o MUSIC en el mando a distancia o la unidad para seleccionar un campo de sonido.
- También puede seleccionar [Campo de sonido] en [Ajustes de audio] en el menú de inicio.

### Tema relacionado

- [Cómo restablecer los campos de sonido a la configuración predeterminada](#)

## Campos de sonido seleccionables y sus efectos

| Campo de sonido |                               | Panel de visualización | Efectos del campo de sonido   |
|-----------------|-------------------------------|------------------------|---|
| 2CH/MULTI       | 2can. Estéreo                 | 2CH STEREO             | <p>Reproduce señales de audio de 2 canales sin añadir ningún efecto envolvente. Las señales de audio monofónicas y multicanal se emiten después de convertirse en una señal de 2 canales.</p> <p>Este campo de sonido es idóneo para reproducir señales de audio en su estado actual por dos altavoces delanteros solamente, sin añadir ningún efecto envolvente virtual.</p> <p>El sonido se emite por los altavoces delanteros izquierdo/derecho solamente. No hay sonido por el altavoz potenciador de graves.</p>   |
|                 | Multiestéreo                  | MULTI ST.              | <p>Emite sonido por todos los altavoces conectados.</p> <p>Cuando entran señales de audio de 2 canales o monofónico, la unidad emite sonido por todos los altavoces sin añadir ningún efecto envolvente.</p> <p>Cuando se ingresan señales de audio multicanal, es posible que no se emita sonido desde ciertos altavoces, dependiendo de los ajustes de los altavoces o del contenido reproducido.</p>   |
|                 | Directo                       | DIRECT                 | Reproduce todas las señales de audio sin añadir ningún efecto envolvente.   |
|                 | A.F.D. (Auto Format Decoding) | A.F.D.                 | Decodifica y reproduce señales de audio utilizando el método de procesamiento óptimo de acuerdo con la entrada de señal de audio.   |
| MOVIE           | Película A.F.D.               | A.F.D. MOVIE           | Produce sonido optimizado (recomendado) de acuerdo con la transmisión. El sonido se mezcla para disfrutar de sonido envolvente al mismo tiempo.   |
|                 | Modo Dolby                    | DOLBY MODE             | Reproduce contenido utilizando el mezclador ascendente Dolby o tecnología virtual de acuerdo con la disposición de los altavoces.   |
|                 | Modo DTS:X                    | DTS:X MODE             | Reproduce contenido utilizando el mezclador ascendente DTS o tecnología virtual de acuerdo con la disposición de los altavoces.   |
| MUSIC           | Mejorador audio               | A.ENHANCER             | <p>Mejora ascendentemente las fuentes de sonido existentes hasta casi la calidad de sonido de alta resolución con DSEE Ultimate (Digital Sound Enhancement Engine Ultimate). Este campo de sonido le hará sentir como si realmente estuviera en el estudio de grabación o el concierto.</p> <p>DSEE Ultimate funciona solamente en fuentes de sonido de 2 canales con una frecuencia de muestreo de 44,1 kHz o 48 kHz con entrada por las siguientes tomas:</p> <ul style="list-style-type: none"> <li>● las tomas HDMI IN</li> <li>● la toma HDMI OUT A (TV)*</li> <li>● la toma OPTICAL IN TV</li> <li>● la toma COAXIAL IN SA-CD/CD</li> </ul> |
| Auriculares     | Auriculares (2can)            | HP 2CH                 | <p>Este modo se selecciona automáticamente cuando se conectan auriculares a la toma PHONES o cuando se conectan auriculares BLUETOOTH/altavoces BLUETOOTH a la unidad. (En este caso, no se puede seleccionar otros campos de sonido).</p> <p>Reproduce señales de audio de 2 canales sin añadir ningún efecto envolvente. El sonido de las señales de audio monofónicas y multicanal se emiten después de haber sido convertidas a una señal de 2 canales.</p>   |

\* Señal de entrada eARC o ARC

## Nota

- Dependiendo del formato de audio, si selecciona [Directo] y reproduce una fuente de 5.1 canales cuando haya conectados altavoces envolventes y dos altavoces envolventes traseros, el mismo audio que el de los altavoces envolventes se emitirá por los altavoces envolventes traseros, algo similar a lo que ocurre con un sistema envolvente de 7.1 canales. El nivel de sonido de los altavoces envolventes y envolventes traseros se ajusta automáticamente para obtener un balance óptimo.
- Atmos se decodifica como Dolby TrueHD o Dolby Digital Plus cuando se selecciona un campo de sonido distinto de [Multiestéreo], [A.F.D.] o [Modo Dolby].

## Relaciones entre los campos de sonido y las emisiones por los altavoces

La lista de abajo muestra qué altavoces emiten sonido cuando se selecciona un cierto campo de sonido.

### Contenido de 2 canales

#### Significado de los símbolos de la tabla

-: No se emite sonido.

⊙: Emite sonido.

○: Emite sonido dependiendo del ajuste de patrón de altavoces y el contenido que se va a reproducir.

●: Para audio Dolby y DTS en streaming, emite sonido dependiendo del ajuste de patrón de altavoces. No se emite sonido para Linear PCM, DSD, o AAC.

| Campo de sonido |                               | Panel de visualización | Altavoces delanteros | Altavoz central | Altavoz central del televisor | Altavoces envolventes | Altavoces envolventes traseros | Altavoz potenciador de graves | Altavoces de altura |
|-----------------|-------------------------------|------------------------|----------------------|-----------------|-------------------------------|-----------------------|--------------------------------|-------------------------------|---------------------|
| 2CH/MULTI       | 2can. Estéreo                 | 2CH STEREO             | ⊙                    | -               | -                             | -                     | -                              | -                             | -                   |
|                 | Multiestéreo                  | MULTI ST.              | ⊙                    | ○               | ○                             | ○                     | ○                              | ○ (*1)                        | ○                   |
|                 | Directo (Entrada analógica)   | DIRECT                 | ⊙                    | -               | -                             | -                     | -                              | -                             | -                   |
|                 | Directo (Otros)               | DIRECT                 | ⊙                    | -               | -                             | -                     | -                              | ○ (*2)                        | -                   |
|                 | A.F.D. (Auto Format Decoding) | A.F.D.                 | ⊙                    | ●               | ●                             | ●                     | ●                              | ○ (*2)                        | ●                   |
| MOVIE           | Película A.F.D.               | A.F.D. MOVIE           | ⊙                    | ○               | ○                             | ○                     | ○                              | ○ (*1)                        | ○                   |
|                 | Modo Dolby                    | DOLBY MODE             | ⊙                    | ○               | ○                             | ○                     | ○                              | ○ (*1)                        | ○                   |
|                 | Modo DTS:X                    | DTS:X MODE             | ⊙                    | ○               | ○                             | ○                     | ○                              | ○ (*1)                        | ○                   |
| MUSIC           | Mejorador audio               | A. ENHANCER            | ⊙                    | -               | -                             | -                     | -                              | ○ (*2)                        | -                   |

\*1 El sonido se emite cuando se cumplen las condiciones siguientes:

- Hay conectado un altavoz potenciador de graves.
- Se ha ajustado el patrón de altavoces con un altavoz potenciador de graves ([x.1]).

\*2 El sonido se emite cuando se cumplen las condiciones siguientes:

- Hay conectado un altavoz potenciador de graves.
- Se ha ajustado el patrón de altavoces con un altavoz potenciador de graves ([x.1]).
- [Ajustes de los altavoces manualmente] - [Tamaño] en el menú [Ajustes de los altavoces] está configurado como [Pequeño].

### Contenido multicanal

#### Significado de los símbolos de la tabla

-: No se emite sonido.

⊙: Emite sonido.

o: Emite sonido dependiendo del ajuste de patrón de altavoces y el contenido que se va a reproducir.

| Campo de sonido |                               | Panel de visualización | Altavoces delanteros | Altavoz central | Altavoz central del televisor | Altavoces envolventes | Altavoces envolventes traseros | Altavoz potenciador de graves | Altavoces de altura |
|-----------------|-------------------------------|------------------------|----------------------|-----------------|-------------------------------|-----------------------|--------------------------------|-------------------------------|---------------------|
| 2CH/MULTI       | 2can. Estéreo                 | 2CH STEREO             | ⊙                    | -               | -                             | -                     | -                              | -                             | -                   |
|                 | Multiestéreo                  | MULTI ST.              | ⊙                    | ○               | ○                             | ○                     | ○                              | ○                             | ○                   |
|                 | Directo                       | DIRECT                 | ⊙                    | ○               | ○                             | ○                     | ○                              | ○                             | ○                   |
|                 | A.F.D. (Auto Format Decoding) | A.F.D.                 | ⊙                    | ○               | ○                             | ○                     | ○                              | ○                             | ○                   |
| MOVIE           | Película A.F.D.               | A.F.D. MOVIE           | ⊙                    | ○               | ○                             | ○                     | ○                              | ○                             | ○                   |
|                 | Modo Dolby                    | DOLBY MODE             | ⊙                    | ○               | ○                             | ○                     | ○                              | ○                             | ○                   |
|                 | Modo DTS:X                    | DTS:X MODE             | ⊙                    | ○               | ○                             | ○                     | ○                              | ○                             | ○                   |
| MUSIC           | Mejorador audio               | A. ENHANCER            | ⊙                    | ○               | ○                             | ○                     | ○                              | ○                             | ○                   |

**Nota**

- Cuando no se oiga sonido, compruebe que todos los altavoces están conectados firmemente a los terminales de altavoz correctos, y que está seleccionado el patrón de altavoces correcto.

Multi Channel AV Receiver/Multi Channel AV Amplifier  
STR-AN1000/TA-AN1000

## Cómo restablecer los campos de sonido a la configuración predeterminada

---

Asegúrese de utilizar los botones de la unidad para realizar esta operación.

**1** Mantenga presionado **MUSIC** y presione **⏻** (alimentación) en la unidad.

[S.F.INITIALIZED!] aparece en el panel de visualización y todos los campos de sonido se restablecen a sus ajustes predeterminados.

Multi Channel AV Receiver/Multi Channel AV Amplifier  
STR-AN1000/TA-AN1000

## Ajuste del ecualizador (Ecualizador)

Puede utilizar los siguientes parámetros para ajustar la calidad tonal (nivel de graves/agudos) de cada altavoz.

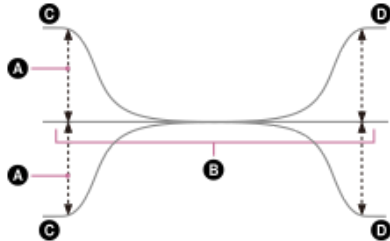

- A** Nivel (dB)
- B** Frecuencia (Hz)
- C** Graves
- D** Agudos

- 1** Seleccione [Efecto de sonido] - [Ecualizador] en el menú de inicio.
- 2** Seleccione [Frontal], [Central], [Envolvente] o [Altura].
- 3** Seleccione [Graves] o [Agudos].
- 4** Ajuste la ganancia.

### Nota

- Esta función no funciona en los siguientes casos:
  - [Directo puro] está ajustado a [SI].
  - [Modo Bluetooth] está ajustado a [Transmisor].
  - [Nativo DSD] está ajustado en [SI] y la unidad está reproduciendo señales de audio en formato DSD.
- Las frecuencias para [Graves] y [Agudos] son fijas.
- Según el formato de audio, la unidad puede reproducir señales a una frecuencia de muestreo más baja que la original de las señales de entrada.
- Solamente la ganancia [Graves] y la ganancia [Agudos] están disponibles para [Frontal] cuando están conectados los auriculares.

### Sugerencia

- También puede seleccionar [Ecualizador] en [Configurar] - [Ajustes de los altavoces] - [Ajustes de los altavoces manualmente] en el menú de inicio.



Multi Channel AV Receiver/Multi Channel AV Amplifier  
STR-AN1000/TA-AN1000

## Cómo disfrutar de sonido más natural con altavoces instalados en el techo (Modo altavoces en techo)

Ajuste si quiere utilizar o no el [Modo altavoces en techo] con la entrada actual.

En una configuración donde los altavoces delanteros y central están instalados en el techo, el bajar la posición de la emisión de audio hasta la altura de la pantalla le permite disfrutar de una experiencia más natural.

**1** Seleccione [Efecto de sonido] - [Modo altavoces en techo] en el menú de inicio.

**2** Seleccione la configuración que desea.

- **Frontal y central:** baja la posición de salida de audio de los altavoces delanteros y central instalados en el techo a la altura de la pantalla.
- **Frontal:** baja la posición de salida de audio de los altavoces delanteros instalados en el techo a la altura de la pantalla.
- **No:** no activa esta función.

### Nota

- Esta función no funciona en los siguientes casos:
  - Hay auriculares conectados.
  - [Modo Bluetooth] está ajustado a [Transmisor].
  - [Directo puro] está ajustado a [Sí].
  - [Nativo DSD] está ajustado en [Sí] y se están reproduciendo señales DSD.
- Esta función no se puede utilizar si selecciona un campo de sonido diferente a lo siguiente:
  - 2can. Estéreo
  - Multiestéreo
- Esta función puede no funcionar, según el formato de audio.
- La unidad puede reproducir señales con una frecuencia de muestreo menor a la actual de las señales de entrada, según el formato de audio.

### Sugerencia

- También puede seleccionar [Modo altavoces en techo] en [Ajustes de los altavoces] - [Ajustes de TV/Centro pantalla] en el menú [Configurar].
- Para obtener efectos óptimos en el entorno de escucha, ajuste [Ajustes de los altavoces manualmente] - [Altura] - [Techo] del menú [Ajustes de los altavoces] y realice Calibrac. autom..

Multi Channel AV Receiver/Multi Channel AV Amplifier  
STR-AN1000/TA-AN1000

## Cómo disfrutar de sonido de alta fidelidad (Directo puro)

Puede disfrutar de sonido de alta fidelidad de todas las entradas utilizando la función [Directo puro]. Cuando la función [Directo puro] está activada, se apaga el panel de visualización para suprimir el ruido que afecta a la calidad del sonido.

- 1 Seleccione [Efecto de sonido] - [Directo puro] en el menú de inicio.
- 2 Seleccione [Sí].

### Cancelación de [Directo puro]

La función [Directo puro] se cancelará cuando haga lo siguiente:

- Seleccione [No] en el paso 2.
- Presione PURE DIRECT.
- Cambie el campo de sonido.
- Cambie los siguientes ajustes en el menú [Ajustes de los altavoces]:
  - [Ajustes de Calibrac. autom.] - [Concordancia automática de fase]
  - [Ajustes de Calibrac. autom.] - [Tipo de calibración]
  - [Ajustes de los altavoces manualmente] - [Ecuador]
  - [Ajustes de TV/Centro pantalla] - [Modo altavoces en techo]

#### Nota

- [Concordancia automática de fase], [Tipo de calibración], [Ecuador], [Modo altavoces en techo] y [360 Spatial Sound Mapping] no funcionan cuando la función [Directo puro] está seleccionada.

#### Sugerencia

- También puede utilizar PURE DIRECT en el mando a distancia o en la unidad para activar o desactivar la función [Directo puro].
- También puede seleccionar [Directo puro] de [Ajustes de audio] en el menú [Configurar].

Multi Channel AV Receiver/Multi Channel AV Amplifier  
STR-AN1000/TA-AN1000

## Utilización de la función DTS:X Dialog Control

La función DTS:X Dialog Control es una función que ajusta los niveles del diálogo durante la transmisión de DTS:X. Esta función le permite aumentar los niveles del diálogo en contraste con el sonido de fondo y escuchar el diálogo fácilmente incluso en circunstancias ruidosas.

- 1 Presione OPTIONS.**  
Aparece el menú de opciones.
- 2 Seleccione [DTS Dialog Control].**
- 3 Presione ▲ (arriba)/▼ (abajo) para ajustar el nivel de diálogo.**

### Nota

- Es posible que esta función no funcione dependiendo de las señales de audio.
- Cuando seleccione [TV] para la fuente de entrada, presione AMP MENU en el mando a distancia para ajustar esta función utilizando el menú en el panel de visualización.

### Tema relacionado

- [Cómo operar la unidad con el menú del panel de visualización](#)

Multi Channel AV Receiver/Multi Channel AV Amplifier  
STR-AN1000/TA-AN1000

## Uso de la unidad mediante la interconexión con un televisor (función Control por HDMI)

La conexión de un televisor compatible con la función Control por HDMI a la toma HDMI OUT A (TV) utilizando un cable HDMI le permite interconectar las operaciones de la unidad, como encender/apagar o ajustar el volumen, con un televisor.

### Acerca de la función Control por HDMI

Control por HDMI es una función que permite realizar operaciones en dispositivos conectados con un cable HDMI (High-Definition Multimedia Interface) que los interconecta.

Aunque esta función se puede utilizar con dispositivos compatibles con la función Control por HDMI, es posible que no se pueda utilizar si conecta dispositivos que no estén fabricados por Sony.

### Preparación para operar mediante la interconexión con un televisor

Habilite los ajustes de la función Control por HDMI del televisor y el dispositivo conectado a la unidad con un cable HDMI. Ajuste [Control por HDMI], en el menú [Configuración HDMI], en [Sí].

#### Sugerencia

- Cuando conecte un dispositivo como un reproductor de Blu-ray Disc a un televisor con un cable HDMI, habilite su función Control por HDMI.
- Para habilitar la función Control por HDMI de un televisor o reproductor de Blu-ray Disc, consulte el manual de instrucciones correspondiente.
- Si habilita la función Control por HDMI ("BRAVIA" Sync) cuando esté utilizando un televisor fabricado por Sony, la función Control por HDMI de la unidad también se habilitará automáticamente. Cuando se completa la configuración, aparece [DONE] en el panel de visualización.

### Encendido/apagado o ajuste de volumen con el mando a distancia de un televisor

Cuando encienda/apague el televisor o ajuste el volumen utilizando el mando a distancia del televisor, la operación de encendido/apagado de la unidad o el ajuste de volumen está vinculado.

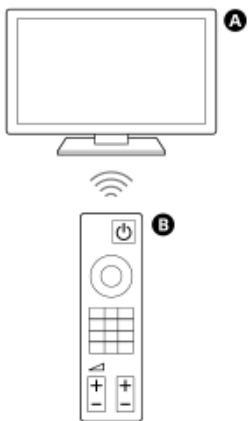

**A** Televisor

**B** Mando a distancia del televisor

### Vinculación del encendido/apagado

Cuando encienda o apague el televisor, la unidad se encenderá o se apagará automáticamente.

#### Nota

- Si apaga la unidad antes de apagar el televisor, es posible que la unidad no se encienda automáticamente cuando encienda el televisor la próxima vez. En este caso, realice la operación siguiente.
  - Seleccione la unidad para el dispositivo de salida de sonido en el menú del televisor.
  - Cuando utilice un televisor Sony, encienda la unidad mientras el televisor está encendido.

### Ajuste de volumen

El sonido del televisor que está viendo se emite automáticamente por el altavoz conectado a la unidad. Puede ajustar el volumen de la unidad con el mando a distancia del televisor.

## Otras funciones vinculadas

### Operación del menú con el mando a distancia del televisor

Puede operar el menú de la unidad seleccionando el nombre de la unidad cuando cambie la entrada o utilizando el menú de sincronización en el televisor.

#### Nota

- En el menú de sincronización del televisor, el televisor reconoce la unidad como "Tuner" (sintonizador).
- Algunos televisores Sony son compatibles con el menú de sincronización. Consulte el manual de instrucciones del televisor para ver si admite el menú de sincronización.

### Adaptación de idioma

Cuando cambie el idioma para la visualización en pantalla del televisor, también cambiará el idioma de la visualización en pantalla de la unidad.

#### Nota

- Si selecciona un idioma que la unidad no admita como idioma de visualización en pantalla del televisor, el idioma de visualización en pantalla de la unidad no cambiará.

### Función Reproducción One-touch

Cuando reproduzca contenido en un reproductor de Blu-ray Disc o "PlayStation<sup>®</sup>5", etc. conectado a la unidad, la unidad y el televisor se encenderán automáticamente.

#### Sugerencia

- Para cambiar los ajustes de Control por HDMI, seleccione [Configurar] - [Configuración HDMI] - [Control por HDMI] en el menú de inicio.

---

### Tema relacionado

- [Control de dispositivos HDMI \(Control por HDMI\)](#)

Multi Channel AV Receiver/Multi Channel AV Amplifier  
STR-AN1000/TA-AN1000

## Uso de la unidad mediante la interconexión con un televisor compatible con la función “BRAVIA” Sync

“BRAVIA” Sync es una función ampliada desarrollada por Sony basada en la función Control por HDMI. Si conecta dispositivos compatibles con “BRAVIA” Sync tales como un televisor o un reproductor de Blu-ray Disc utilizando un cable HDMI, puede controlar los dispositivos interconectándolos.

### Para utilizar “BRAVIA” Sync

Para habilitar “BRAVIA” Sync, habilite la función Control por HDMI del dispositivo Sony.

### Qué puede hacer con “BRAVIA” Sync

#### Función Control por HDMI

- Vinculación del encendido/apagado
- Ajuste de volumen
- Operación del menú con el mando a distancia del televisor
- Adaptación de idioma
- Función Reproducción One-touch

#### Función Control de Home Theatre

La configuración de la unidad, la configuración de los ajustes del campo de sonido, el cambio de entrada, etc. se pueden hacer sin cambiar la entrada del televisor.

#### Tema relacionado

- [Uso de la unidad mediante la interconexión con un televisor \(función Control por HDMI\)](#)

Multi Channel AV Receiver/Multi Channel AV Amplifier  
STR-AN1000/TA-AN1000

## Cambio de los televisores que emiten las señales de video HDMI

Si [HDMI OUT B Mode] está ajustado en [Principal] y ha conectado dos televisores a las tomas HDMI OUT A (TV) y HDMI OUT B/ZONE 2, puede cambiar la emisión de estos dos televisores utilizando el botón HDMI OUT en el mando a distancia.

**1 Conecte dos televisores a la unidad; encienda la unidad y los dos televisores.**

**2 Presionar HDMI OUT.**

Cada vez que presiona el botón, la salida cambia de la siguiente manera:  
HDMI A - HDMI B - HDMI A+B - HDMI OFF

### Nota

- Es posible que [HDMI A+B] no funcione si los formatos de video compatibles de los televisores conectados a la toma HDMI OUT A (TV) y la toma HDMI OUT B/ZONE 2 de la unidad son diferentes.
- Es posible que [HDMI A+B] no funcione dependiendo del dispositivo de reproducción que conecte.
- Cuando conecte dos televisores compatibles con Dolby Vision a la unidad y seleccione [HDMI A+B], el contenido Dolby Vision se emitirá en el formato HDR10 o SDR (Standard Dynamic Range, gama dinámica estándar). Para disfrutar de contenido Dolby Vision tal como es, conecte solamente un televisor compatible con Dolby Vision a la unidad, o bien seleccione [HDMI A] o [HDMI B].
- Si [HDMI OUT B Mode] está establecido en [Zone2], no puede seleccionar [HDMI B] ni [HDMI A+B].
- Cuando [HDMI OUT B Mode] está establecido en [Zone2], las señales HDMI se emiten a la zona 2 aunque [HDMI OFF] esté seleccionado.

### Tema relacionado

- [Selección del método para utilizar la toma HDMI OUT B \(HDMI OUT B Mode\)](#)

## Cambio entre audio digital y analógico (Modo de entrada)

Al conectar dispositivos a las tomas de entrada de audio digital y analógico de la unidad, puede fijar el modo de entrada de audio a cualquiera de los dispositivos o cambiar entre ellos, según el tipo de material que quiera ver.

1 Seleccione **[Configurar]** - **[Ajustes de entrada]** en el menú de inicio.

2 Seleccione **[Asignación]**.

3 Seleccione **[Modo de entrada]**.

- **Auto:** da prioridad a las señales de audio digital. Si hay más de una conexión digital, las señales de audio HDMI tienen prioridad. Si no hay señales de audio digital, se seleccionan señales de audio analógicas. Cuando se selecciona la entrada del televisor, se da prioridad a las señales de eARC o ARC. Si el televisor no admite la función eARC ni ARC, se seleccionan señales de audio digitales ópticas.
- **Óptico:** especifica la entrada de señales de audio digital a la toma OPTICAL IN TV.
- **Coaxial:** especifica la entrada de señales de audio digital a la toma COAXIAL IN SA-CD/CD.
- **Analógico:** especifica la entrada de señales de audio analógico a las tomas AUDIO IN (L/R).

### Nota

- Dependiendo de la entrada, es posible que no se visualice [Óptico], [Coaxial] ni [Analógico].



Multi Channel AV Receiver/Multi Channel AV Amplifier  
STR-AN1000/TA-AN1000

## Uso de otras tomas de entrada de audio digital (Asignación de entrada)

Puede volver a asignar las tomas OPTICAL IN TV/COAXIAL IN SA-CD/CD a otra entrada si los ajustes predeterminados de las tomas no corresponden con el dispositivo que ha conectado.

Por ejemplo, cuando conecte un reproductor de DVD a la toma OPTICAL IN TV de la unidad, asigne la toma OPTICAL IN TV a [BD/DVD].

- 1 Seleccione **[Configurar]** - **[Ajustes de entrada]** en el menú de inicio.
- 2 Seleccione **[Asignación]**.
- 3 Seleccione el nombre de entrada que desea asignar.
- 4 Presione **◀** (izquierda)/**▶** (derecha) varias veces para seleccionar **[OPTICAL/COAXIAL]**.
- 5 Presione **▲** (arriba)/**▼** (abajo) varias veces para seleccionar la toma que desee asignar.

### Tomas de entrada de audio digital asignables

**OPT:**

GAME, MEDIA BOX, BD/DVD, SAT/CATV, VIDEO, AUX, TV (\*), SA-CD/CD

**COAX :**

GAME, MEDIA BOX, BD/DVD, SAT/CATV, VIDEO, AUX, TV, SA-CD/CD (\*)

**Ninguno :**

GAME (\*), MEDIA BOX (\*), BD/DVD (\*), SAT/CATV (\*), VIDEO (\*), AUX (\*), TV, SA-CD/CD

\* Configuración predeterminada

#### Nota

- Cuando asigne la entrada de audio digital, el ajuste Modo de entrada puede cambiar automáticamente.
- Se permite una reasignación para cada entrada.
- Si no se emite sonido de las tomas asignadas, verifique también la configuración del Modo de entrada.

Multi Channel AV Receiver/Multi Channel AV Amplifier  
STR-AN1000/TA-AN1000

## Acerca del preajuste personalizado

---

Puede guardar varios ajustes con el reproductor, televisor, etc., de acuerdo con su estilo de escucha y visionado. Puede registrar estas configuraciones para operaciones de "una pulsación" y, a continuación, volver a invocar fácilmente el entorno creado con las configuraciones.

Por ejemplo, guardando los ajustes en el preajuste [Movie] de la siguiente manera, puede cambiar al mismo tiempo todos los ajustes de la unidad sin tener que cambiar cada ajuste de [Entrar], [Campo de sonido] y [Tipo de calibración] individualmente.

- Entrar: BD/DVD
  - Campo de sonido: Multiestéreo (MULTI ST.)
  - Tipo de calibración: Ingeniero
- 

### Tema relacionado

- [Cómo guardar la configuración en un ajuste preestablecido](#)

## Cómo guardar la configuración en un ajuste preestablecido

- 1 Seleccione [Preaj personalizado] en el menú de inicio.
- 2 Presione **OPTIONS** con un ajuste preestablecido cuyas configuraciones desee editar entre [Movie] o [Music] seleccionado.
- 3 Seleccione el menú deseado en el menú de opciones.
  - **Editar:** le permite personalizar y guardar los ajustes según sus preferencias.
  - **Importar:** carga las configuraciones actuales de la unidad y las guarda con el ajuste preestablecido. [Entrar] y [Volumen] no se guardan. Si selecciona [Importar], no se requieren los pasos 4 y 5.
- 4 Si seleccionó [Editar] en el paso 3, presione **▲** (arriba)/**▼** (abajo) y **⊕** (entrar) en la pantalla de edición para seleccionar el elemento que quiera ajustar y, a continuación, cambie el ajuste de acuerdo con su gusto.
- 5 Si la casilla de verificación a la izquierda del elemento de configuración no está marcada, presione **◀** (izquierda)/**▲** (arriba)/**▼** (abajo) para seleccionar la casilla de verificación y presione **⊕** (entrar) para marcarla.  
Se aplicará el ajuste.

### Nota

- Los ajustes cuyas casillas estén desmarcadas no cambiarán de la configuración actual aunque le indique los ajustes predeterminados. Seleccione [Editar] y, a continuación, marque la casilla de un elemento de configuración en la pantalla de edición.

### Sugerencia

- Puede sobrescribir [Movie] con los ajustes predeterminados manteniendo presionado CUSTOM1 durante 3 segundos de la misma forma que cuando selecciona [Importar] en el menú.

### Tema relacionado

- [Invocación de los ajustes predeterminados](#)
- [Elementos para los que puede guardar configuraciones y los valores predeterminados para cada elemento](#)
- [Fuentes de entrada disponibles para cada zona](#)

Multi Channel AV Receiver/Multi Channel AV Amplifier  
STR-AN1000/TA-AN1000

## Invocación de los ajustes predeterminados

---

- 1 Seleccione [Preaj personalizado] en el menú de inicio.
- 2 Seleccione el ajuste preestablecido deseado.

### Sugerencia

- Puede invocar el ajuste o los ajustes guardados para [Movie] directamente presionando CUSTOM1 en el mando a distancia.

---

### Tema relacionado

- [Elementos para los que puede guardar configuraciones y los valores predeterminados para cada elemento](#)

Multi Channel AV Receiver/Multi Channel AV Amplifier  
STR-AN1000/TA-AN1000

## Elementos para los que puede guardar configuraciones y los valores predeterminados para cada elemento

“–” para los elementos siguientes indica que la casilla de verificación del lado izquierdo de cada elemento está sin marcar en la pantalla de edición.

Los elementos de ajuste con casillas sin marcar no son válidos aunque se visualicen los valores para los elementos.

### Movie

- Entrar: BD/DVD
- Presintonía de sintonizador: –
- Volumen: –
- Salida HDMI: –
- Modo Party: –
- Campo de sonido: Multiestéreo
- 360 Spatial Sound Mapping: –
- Modo altavoces en techo: –
- Directo puro: –
- Tipo de calibración: –
- Graves frontal: –
- Agudos frontal: –
- Graves central: –
- Agudos central: –
- Graves envolvente: –
- Agudos envolvente: –
- Graves altura: –
- Agudos altura: –

### Music

- Entrar: SA-CD/CD
- Presintonía de sintonizador: –
- Volumen: –
- Salida HDMI: –
- Modo Party: –
- Campo de sonido: Multiestéreo
- 360 Spatial Sound Mapping: –
- Modo altavoces en techo: –
- Directo puro: –
- Tipo de calibración: –
- Graves frontal: –
- Agudos frontal: –
- Graves central: –
- Agudos central: –
- Graves envolvente: –
- Agudos envolvente: –
- Graves altura: –
- Agudos altura: –

### Tema relacionado

- [Cómo guardar la configuración en un ajuste preestablecido](#)

Multi Channel AV Receiver/Multi Channel AV Amplifier  
STR-AN1000/TA-AN1000

## Ahorro de energía durante el modo en espera

---

Puede ahorrar energía configurando la unidad de la forma siguiente:

- Ajuste [Audio Return Channel], [Control por HDMI] y [En espera], en el menú [Configuración HDMI], en [No].
- Ajuste [En Espera por red/Bluetooth], en el menú [Ajustes del sistema], en [No].
- Ajuste [Alimentación] de [Zone2] o [Zone3], en el menú [Controles de zona], en [No].

### Nota

- Si acepta utilizar la función Chromecast built-in, [En Espera por red/Bluetooth] cambiará automáticamente a [Sí].

---

### Tema relacionado

- [Control de dispositivos HDMI \(Control por HDMI\)](#)
- [Cómo disfrutar del contenido de un dispositivo conectado sin encender la unidad \(En espera\)](#)
- [Cómo disfrutar de sonido utilizando altavoces en la zona 3](#)

Multi Channel AV Receiver/Multi Channel AV Amplifier  
STR-AN1000/TA-AN1000





## Configuración fácil

---

Puede configurar los ajustes básicos para utilizar la unidad.

**1** Seleccione **[Configurar]** - **[Configuración fácil]** en el menú de inicio.

**2** Siga las instrucciones que aparecen en la pantalla del televisor para configurar los ajustes.

Puede ajustar [Idioma], [Calibrac. autom.], [Ajustes de Internet], etc. Presione  (arriba)/ (abajo)/ (izquierda)/ (derecha) para seleccionar un elemento y, después, pulse  (entrar).





Multi Channel AV Receiver/Multi Channel AV Amplifier  
STR-AN1000/TA-AN1000

## Cambio del nombre de cada entrada (Nombre)

---

Puede ingresar hasta 10 caracteres para cada nombre de entrada.

- 1 Seleccione [Configurar] - [Ajustes de entrada] en el menú de inicio.**
- 2 Seleccione [Icono, Nombre].**
- 3 Seleccione el nombre de entrada que desee cambiar en [Nombre].**

En la pantalla del televisor aparece un teclado.
- 4 Presione  (arriba)/ (abajo)/ (izquierda)/ (derecha) y  (entrar) para seleccionar los caracteres uno por uno para escribir el nombre.**
- 5 Seleccione [Introducir].**

El nombre que ingresó ya está registrado.



Multi Channel AV Receiver/Multi Channel AV Amplifier  
STR-AN1000/TA-AN1000

## Cómo cambiar la asignación y visualización de las tomas de entrada

Puede personalizar las configuraciones para cada entrada según sus preferencias y uso.

Seleccione [Configurar] - [Ajustes de entrada] en el menú de inicio y, a continuación, ajuste los elementos que se muestran a continuación.

### Entrar

Puede cambiar los ajustes de [Icono], [Nombre], [Ver / Escuchar], [Mostrar / Ocultar], [OPTICAL/COAXIAL] y [Modo de entrada] para la entrada que desee.

#### Nota

- Los ajustes de [HDMI], [VIDEO IN] y [AUDIO IN], que se encuentran en [Asignación] en [Ajustes de entrada], son fijos y no se pueden cambiar.
- El ajuste de [OPTICAL/COAXIAL] que se encuentra en [Asignación] para [TV] es fijo y no se puede cambiar.

#### Sugerencia

- También puede visualizar la pantalla [Ajustes de entrada] seleccionando [Editar] en el menú [Ver] o [Escuchar].

### Icono, Nombre

#### Icono

Puede cambiar el icono que se muestra en el menú Ver / Escuchar.

#### Nombre

Puede cambiar el nombre que se muestra en el menú Ver / Escuchar.

#### Ver / Escuchar

Puede establecer si una entrada se muestra en el menú Ver o en el menú Escuchar.

- **Ver:** Visualiza una entrada en el menú Ver.
- **Escuchar:** Visualiza una entrada en el menú Escuchar.
- **Ver / Escuchar:** Visualiza una entrada en ambos menús Ver y Escuchar.

#### Mostrar / Ocultar

Puede ajustar si mostrar o no una entrada.

- **Mostrar:** Muestra la entrada.
- **Ocultar:** Oculta la entrada.

### Asignación

#### OPTICAL/COAXIAL

Puede ajustar las tomas de entrada de audio digital asignadas a cada entrada.

- **OPT1**
- **COAX**
- **Ninguno**

#### Modo de entrada

Puede ajustar el modo de entrada para cada entrada.

- **Auto**
- **Óptico**
- **Coaxial**
- **Analógico**

---

---

**Tema relacionado**

- [Cambio del nombre de cada entrada \(Nombre\)](#)
- [Uso de otras tomas de entrada de audio digital \(Asignación de entrada\)](#)

5-037-030-31(6) Copyright 2022 Sony Corporation

## Cambio entre audio digital y analógico (Modo de entrada)

Al conectar dispositivos a las tomas de entrada de audio digital y analógico de la unidad, puede fijar el modo de entrada de audio a cualquiera de los dispositivos o cambiar entre ellos, según el tipo de material que quiera ver.

1 Seleccione **[Configurar]** - **[Ajustes de entrada]** en el menú de inicio.

2 Seleccione **[Asignación]**.

3 Seleccione **[Modo de entrada]**.

- **Auto:** da prioridad a las señales de audio digital. Si hay más de una conexión digital, las señales de audio HDMI tienen prioridad. Si no hay señales de audio digital, se seleccionan señales de audio analógicas. Cuando se selecciona la entrada del televisor, se da prioridad a las señales de eARC o ARC. Si el televisor no admite la función eARC ni ARC, se seleccionan señales de audio digitales ópticas.
- **Óptico:** especifica la entrada de señales de audio digital a la toma OPTICAL IN TV.
- **Coaxial:** especifica la entrada de señales de audio digital a la toma COAXIAL IN SA-CD/CD.
- **Analógico:** especifica la entrada de señales de audio analógico a las tomas AUDIO IN (L/R).

### Nota

- Dependiendo de la entrada, es posible que no se visualice [Óptico], [Coaxial] ni [Analógico].

Multi Channel AV Receiver/Multi Channel AV Amplifier  
STR-AN1000/TA-AN1000

## Uso de otras tomas de entrada de audio digital (Asignación de entrada)

Puede volver a asignar las tomas OPTICAL IN TV/COAXIAL IN SA-CD/CD a otra entrada si los ajustes predeterminados de las tomas no corresponden con el dispositivo que ha conectado.

Por ejemplo, cuando conecte un reproductor de DVD a la toma OPTICAL IN TV de la unidad, asigne la toma OPTICAL IN TV a [BD/DVD].

- 1 Seleccione **[Configurar]** - **[Ajustes de entrada]** en el menú de inicio.
- 2 Seleccione **[Asignación]**.
- 3 Seleccione el nombre de entrada que desea asignar.
- 4 Presione **◀** (izquierda)/**▶** (derecha) varias veces para seleccionar **[OPTICAL/COAXIAL]**.
- 5 Presione **▲** (arriba)/**▼** (abajo) varias veces para seleccionar la toma que desee asignar.

### Tomas de entrada de audio digital asignables

**OPT:**

GAME, MEDIA BOX, BD/DVD, SAT/CATV, VIDEO, AUX, TV (\*), SA-CD/CD

**COAX :**

GAME, MEDIA BOX, BD/DVD, SAT/CATV, VIDEO, AUX, TV, SA-CD/CD (\*)

**Ninguno :**

GAME (\*), MEDIA BOX (\*), BD/DVD (\*), SAT/CATV (\*), VIDEO (\*), AUX (\*), TV, SA-CD/CD

\* Configuración predeterminada

#### Nota

- Cuando asigne la entrada de audio digital, el ajuste Modo de entrada puede cambiar automáticamente.
- Se permite una reasignación para cada entrada.
- Si no se emite sonido de las tomas asignadas, verifique también la configuración del Modo de entrada.

Multi Channel AV Receiver/Multi Channel AV Amplifier  
STR-AN1000/TA-AN1000

## Cambio de la configuración de los altavoces (Selección configuración altavoz)

Puede guardar dos configuraciones de altavoces como [Preajuste1] y [Preajuste2] y cambiar entre ellas. Cuando cambie la configuración en [Ajustes de los altavoces manualmente] o [Ajustes de Calibrac. autom.], que encontrará en [Ajustes de los altavoces], los cambios se reflejarán en la configuración de altavoces actual ([Preajuste1] o [Preajuste2]) y se guardarán.

- 1 Seleccione [Configurar] - [Ajustes de los altavoces] en el menú de inicio.
- 2 Seleccione [Selección configuración altavoz].
- 3 Seleccione una configuración de altavoces guardada con sus ajustes favoritos.
  - Preajuste1
  - Preajuste2

Multi Channel AV Receiver/Multi Channel AV Amplifier  
STR-AN1000/TA-AN1000

## Comprobación de la información de configuración de los altavoces guardada (Información configuración altavoz)

---

Puede comprobar la información guardada en el preajuste seleccionado en [Selección configuración altavoz].

- 1 Seleccione [Configurar] - [Ajustes de los altavoces] en el menú de inicio.
- 2 Seleccione [Información configuración altavoz].
- 3 Seleccione la configuración de altavoces que desee comprobar.
  - Preajuste1
  - Preajuste2

Multi Channel AV Receiver/Multi Channel AV Amplifier  
STR-AN1000/TA-AN1000

## Calibración automática (Ajustes de Calibrac. autom.)

Puede realizar la calibración automática desde su posición de escucha.

- 1 Seleccione **[Configurar]** - **[Ajustes de los altavoces]** en el menú de inicio.
- 2 Seleccione **[Ajustes de Calibrac. autom.]**.
- 3 Seleccione **[Calibrac. autom.]** y, después, seleccione **[Iniciar]**.
- 4 **Siga las instrucciones en la pantalla del televisor para comprobar la conexión de dispositivos externos, ajustar la configuración de los altavoces y realizar una medición automática utilizando el micrófono de medición y el soporte del micrófono.**  

La calibración automática se realiza dos veces.
- 5 **Cuando se haya completado la medición, seleccione el elemento que desee.**
  - **Guardar:** guarda los resultados de la medición y sale del proceso de configuración.
  - **Vuelva a intentarlo:** realiza la calibración automática otra vez.
  - **Descartar:** sale del proceso de ajuste sin guardar los resultados de la medición.
- 6 **Guarde los resultados de la medición.**  

Seleccione **[Guardar]** en el paso 5.

### Nota

- Si la medición falla, siga el mensaje y después seleccione **[Vuelva a intentarlo]**. Para obtener más detalles sobre el código de error y mensaje de advertencia, consulte "[Lista de mensajes después de las mediciones de calibración automática](#)".
- Esta configuración no está disponible cuando hay auriculares.

### Sugerencia

- La medición de la calibración automática se cancelará si realiza lo siguiente durante el proceso de medición:
  - Presionar **(⏻)** (alimentación).
  - Presione los botones de entrada en el mando a distancia o gire **INPUT SELECTOR** en la unidad.
  - Presionar **HOME**, **AMP MENU**, **HDMI OUT** o **(🔇)** (silenciamiento) en el mando a distancia.
  - Presione **SPEAKERS** en la unidad.
  - Cambiar el nivel del volumen.
  - Conecte auriculares.
  - Presione **MUSIC** en el mando a distancia o la unidad.

Multi Channel AV Receiver/Multi Channel AV Amplifier  
STR-AN1000/TA-AN1000

## Calibración de las características de fase de los altavoces (Concordancia automática de fase)

Puede ajustar la función A.P.M. (Concordancia automática de fase) en D.C.A.C. IX (Digital Cinema Auto Calibration). Esto calibra las características de fase de los altavoces para obtener un sonido envolvente bien coordinado.

- 1 Seleccione **[Configurar]** - **[Ajustes de los altavoces]** en el menú de inicio.
- 2 Seleccione **[Ajustes de Calibrac. autom.]**.
- 3 Seleccione **[Concordancia automática de fase]**.
- 4 Seleccione la configuración que desea.
  - **Auto:** activa y desactiva automáticamente la función [Concordancia automática de fase].
  - **No**

### Nota

- Esta función no funciona en los siguientes casos:
  - Hay auriculares conectados.
  - No se ha ejecutado la [Calibrac. autom.].
  - [Modo Bluetooth] está ajustado a [Transmisor].
  - [Nativo DSD] está ajustado en [Sí] y se están reproduciendo señales DSD.
  - [Directo puro] está ajustado a [Sí].
- La unidad puede reproducir señales con una frecuencia de muestreo menor a la actual de las señales de entrada, según el formato de audio.



Multi Channel AV Receiver/Multi Channel AV Amplifier  
STR-AN1000/TA-AN1000

## Selección del tipo de calibración automática (Tipo de calibración)

Solo puede seleccionar un tipo de calibración tras realizar la calibración automática y guardar la configuración.

- 1 Seleccione **[Configurar] - [Ajustes de los altavoces]** en el menú de inicio.
- 2 Seleccione **[Ajustes de Calibrac. autom.]**.
- 3 Seleccione **[Tipo de calibración]**.
- 4 Seleccione la configuración que desea.
  - **Plano completo:** hace plana la medición de frecuencia de cada altavoz.
  - **Ingeniero:** ajusta a las características de la frecuencia “estándar de la sala de escucha de Sony”.
  - **Referencia frontal:** ajusta las características de todos los altavoces conforme a las características del altavoz delantero.
  - **No**

### Nota

- Esta función no funciona en los siguientes casos:
  - Hay auriculares conectados.
  - No se ha ejecutado la [Calibrac. autom.].
  - [Modo Bluetooth] está ajustado a [Transmisor].
  - [Nativo DSD] está ajustado en [Sí] y se están reproduciendo señales DSD.
  - [Directo puro] está ajustado a [Sí].
- La unidad puede reproducir señales con una frecuencia de muestreo menor a la actual de las señales de entrada, según el formato de audio.

Multi Channel AV Receiver/Multi Channel AV Amplifier  
STR-AN1000/TA-AN1000

## Selección de un modo de conexión de altavoces inalámbricos (Modo de enlace)

---

Esta unidad admite la conexión con un altavoz Sony inalámbrico trasero/potenciador de graves opcional. Puede ajustar el método de conexión para el altavoz inalámbrico trasero/potenciador de graves.

- 1 Seleccione **[Configurar]** - **[Ajustes de los altavoces]** en el menú de inicio.
- 2 Seleccione **[Ajustes de los altavoces inalámbricos]**.
- 3 Seleccione **[Modo de enlace]**.
- 4 Seleccione el método de conexión.
  - **Auto:** conecta el altavoz inalámbrico trasero/potenciador de graves automáticamente.
  - **Manual:** conecta el altavoz inalámbrico trasero/potenciador de graves manualmente.

Multi Channel AV Receiver/Multi Channel AV Amplifier  
STR-AN1000/TA-AN1000

## Conexión manual de altavoces inalámbricos (Comenzar enlace manual)

La unidad es compatible con la conexión a un altavoz Sony inalámbrico trasero/potenciador de graves (no incluido).

Cuando conecte el altavoz Sony inalámbrico trasero/potenciador de graves a la unidad por primera vez, siga los pasos indicados a continuación.

Una vez conectado, el altavoz Sony inalámbrico trasero/potenciador de graves se conectará automáticamente a la unidad la próxima vez que conecte la alimentación.

**1** Seleccione **[Configurar]** - **[Ajustes de los altavoces]** en el menú de inicio.

**2** Seleccione **[Ajustes de los altavoces inalámbricos]**.

**3** Seleccione **[Comenzar enlace manual]**.

**4** Presione **LINK** en el altavoz (no incluido).

El indicador de alimentación del altavoz (no incluido) que tiene LINK presionado parpadea dos veces reiteradamente en verde.

**5** Seleccione **[Iniciar]**.

Se iniciará la conexión manual. El proceso de conexión aparece en la pantalla del televisor. Para cancelar la conexión manual, seleccione **[Cancelar]**.

**6** Cuando se visualice **[Conectado]** para los altavoces de destino, seleccione **[Terminar]**.

**7** Presione **⊕** (entrar).

Se establece la conexión manual y el indicador de alimentación del altavoz (no incluido) se enciende en verde.

**8** Siga las instrucciones en pantalla para ejecutar la calibración automática.

Cuando se completen los ajustes de conexión de los altavoces inalámbricos, se visualiza una pantalla que le lleva a **[Calibrac. autom.]**.

Cuando conecte un altavoz inalámbrico trasero, seleccione **[Envolvente]** o **[Envolvente trasero]** en la pantalla **[ - Asignación altavoz inalámbrico]** en la calibración automática para asignar la posición del altavoz.

### Sugerencia

- Para ver los modelos de altavoz inalámbrico trasero/potenciador de graves compatibles con la unidad, visite el sitio web de Sony.
- Si conecta 2 altavoces potenciadores de graves inalámbricos, utilice el mismo modelo.
- Para obtener más detalles sobre el altavoz inalámbrico trasero/potenciador de graves, consulte el manual de instrucciones suministrado con cada altavoz.

Multi Channel AV Receiver/Multi Channel AV Amplifier  
STR-AN1000/TA-AN1000

## Comprobación del estado de la conexión de los altavoces inalámbricos (Comprobar conexión inalámbrica)

---

Puede comprobar el estado de la conexión del altavoz inalámbrico trasero/potenciador de graves.

- 1 Seleccione [Configurar] - [Ajustes de los altavoces] en el menú de inicio.
- 2 Seleccione [Ajustes de los altavoces inalámbricos].
- 3 Seleccione [Comprobar conexión inalámbrica].

Multi Channel AV Receiver/Multi Channel AV Amplifier  
STR-AN1000/TA-AN1000

## Ajuste de la frecuencia óptima para la conexión de altavoces inalámbricos (Canal RF)

Si establece la frecuencia como óptima para conectar un altavoz inalámbrico, puede suprimir la interrupción del sonido.

- 1 Seleccione **[Configurar]** - **[Ajustes de los altavoces]** en el menú de inicio.
- 2 Seleccione **[Ajustes de los altavoces inalámbricos]**.
- 3 Seleccione **[Canal RF]**.
- 4 Seleccione el ajuste.
  - **Sí:** se selecciona automáticamente la frecuencia óptima. Este es el modo más potente para interferencias inalámbricas.
  - **No:** la banda de frecuencia se fija para evitar interferencias durante la conexión inalámbrica. Si se produce pérdida de sonido mientras **[Sí]** está seleccionado, esta se puede mejorar seleccionando **[No]**.

### Sugerencia

- Si quiere optimizar la frecuencia inmediatamente, cambie esta función a **[No]** y después a **[Sí]**.

Multi Channel AV Receiver/Multi Channel AV Amplifier  
STR-AN1000/TA-AN1000

## Selección de la calidad de la reproducción del altavoz inalámbrico (Calidad reprod. inalámbr.)

---

Puede seleccionar la calidad de la reproducción del altavoz inalámbrico.

- 1 Seleccione **[Configurar]** - **[Ajustes de los altavoces]** en el menú de inicio.
- 2 Seleccione **[Ajustes de los altavoces inalámbricos]**.
- 3 Seleccione **[Calidad reprod. inalámbr.]**.
- 4 Seleccione **[Calidad de sonido]** o **[Conexión]**.

Multi Channel AV Receiver/Multi Channel AV Amplifier  
STR-AN1000/TA-AN1000

## Comprobación de la versión de software de los altavoces inalámbricos (Versión del software)

---

Puede comprobar la versión de software de los altavoces inalámbricos.

- 1 Seleccione **[Configurar]** - **[Ajustes de los altavoces]** en el menú de inicio.
- 2 Seleccione **[Ajustes de los altavoces inalámbricos]**.
- 3 Seleccione **[Versión del software]**.

Multi Channel AV Receiver/Multi Channel AV Amplifier  
STR-AN1000/TA-AN1000

## Emisión de la parte del altavoz central del sonido por los altavoces del televisor (Modo altavoz central de TV)

Si el televisor tiene una toma de entrada de altavoz S-central, puede utilizar la pantalla del televisor como altavoz central conectando el televisor a la toma S-CENTER OUT de esta unidad.

- 1 Seleccione [Configurar] - [Ajustes de los altavoces] en el menú de inicio.
- 2 Seleccione [Ajustes de TV/Centro pantalla].
- 3 Seleccione [Modo altavoz central de TV].
- 4 Seleccione [Sí].

### Nota

- Esta función no funciona en los siguientes casos:
  - Hay auriculares conectados.
  - El [Patrón de altavoz] está ajustado en una configuración sin altavoz central.
  - [Modo Bluetooth] está ajustado a [Transmisor].



Multi Channel AV Receiver/Multi Channel AV Amplifier  
STR-AN1000/TA-AN1000

## Cómo subir el sonido del altavoz central (Altavoz central elevado)

Al utilizar los altavoces delanteros altos, puede subir los sonidos del altavoz central a una altura adecuada en la pantalla, lo que le permite disfrutar cómodamente de un sonido natural.

- 1 Seleccione **[Configurar]** - **[Ajustes de los altavoces]** en el menú de inicio.
- 2 Seleccione **[Ajustes de TV/Centro pantalla]**.
- 3 Seleccione **[Altavoz central elevado]**.
- 4 Seleccione la configuración que desea.
  - 1 - 10
  - No

### Sugerencia

- Esta función no funciona en los siguientes casos:
  - Hay auriculares conectados.
  - No hay altavoz central.
  - [Altura/altavoces altos] está establecido en algo distinto de [FH] (altavoz delantero alto) en el ajuste [Patrón de altavoz].
  - Se está usando el campo de sonido [2can. Estéreo] o [Multiestéreo].
  - Se está utilizando un campo de sonido para música.
  - [Modo Bluetooth] está ajustado a [Transmisor].
  - [Modo altavoces en techo] está ajustado en [Frontal y central] o [Frontal].
  - [Nativo DSD] está ajustado en [Sí] y se están reproduciendo señales DSD.

Multi Channel AV Receiver/Multi Channel AV Amplifier  
STR-AN1000/TA-AN1000

## Cómo disfrutar de sonido más natural con altavoces instalados en el techo (Modo altavoces en techo)

Ajuste si quiere utilizar o no el [Modo altavoces en techo] con la entrada actual.

En una configuración donde los altavoces delanteros y central están instalados en el techo, el bajar la posición de la emisión de audio hasta la altura de la pantalla le permite disfrutar de una experiencia más natural.

**1** Seleccione [Efecto de sonido] - [Modo altavoces en techo] en el menú de inicio.

**2** Seleccione la configuración que desea.

- **Frontal y central:** baja la posición de salida de audio de los altavoces delanteros y central instalados en el techo a la altura de la pantalla.
- **Frontal:** baja la posición de salida de audio de los altavoces delanteros instalados en el techo a la altura de la pantalla.
- **No:** no activa esta función.

### Nota

- Esta función no funciona en los siguientes casos:
  - Hay auriculares conectados.
  - [Modo Bluetooth] está ajustado a [Transmisor].
  - [Directo puro] está ajustado a [Sí].
  - [Nativo DSD] está ajustado en [Sí] y se están reproduciendo señales DSD.
- Esta función no se puede utilizar si selecciona un campo de sonido diferente a lo siguiente:
  - 2can. Estéreo
  - Multiestéreo
- Esta función puede no funcionar, según el formato de audio.
- La unidad puede reproducir señales con una frecuencia de muestreo menor a la actual de las señales de entrada, según el formato de audio.

### Sugerencia

- También puede seleccionar [Modo altavoces en techo] en [Ajustes de los altavoces] - [Ajustes de TV/Centro pantalla] en el menú [Configurar].
- Para obtener efectos óptimos en el entorno de escucha, ajuste [Ajustes de los altavoces manualmente] - [Altura] - [Techo] del menú [Ajustes de los altavoces] y realice Calibrac. autom..

## Emisión de un tono de prueba desde cada altavoz (Prueba sonora)

Puede emitir un tono de prueba desde cada altavoz en secuencia.

**1** Seleccione **[Configurar]** - **[Ajustes de los altavoces]** en el menú de inicio.

**2** Seleccione **[Ajustes de los altavoces manualmente]**.

**3** Seleccione **[Prueba sonora]**.

La misma operación también se puede realizar presionando TEST en el mando a distancia.

**4** Seleccione la configuración que desea.

- **No**
- **Auto:** El tono de prueba se emite desde cada altavoz en secuencia.
- **Frontal (Izq.), Central, Central TV, Frontal (Der.), Envoltente (Izq.), Envoltente (Der.), Envoltente trasero (Izq.), Envoltente trasero (Der.), Altura (Izq.), Altura (Der.), Subwoofer:** Puede seleccionar qué altavoces van a emitir el tono de prueba

**5** Ajuste el nivel del altavoz.

### Nota

- Cuando [Modo Bluetooth] está ajustado en [Transmisor], esta función no funciona.

### Sugerencia

- Para ajustar el nivel de todos los altavoces al mismo tiempo, presione  $\triangleleft$  (volumen) +/- . También puede utilizar MASTER VOLUME en la unidad.
- El valor ajustado se muestra en la pantalla del televisor durante el ajuste.

Multi Channel AV Receiver/Multi Channel AV Amplifier  
STR-AN1000/TA-AN1000

## Ajuste del nivel del altavoz (Nivel)

Puede ajustar el nivel de salida de cada altavoz.

- 1 Seleccione **[Configurar]** - **[Ajustes de los altavoces]** en el menú de inicio.
- 2 Seleccione **[Ajustes de los altavoces manualmente]**.
- 3 Seleccione **[Nivel]**.
- 4 Seleccione el altavoz cuyo nivel quiere ajustar de entre lo siguiente.
  - **Frontal (Izq.), Central, Central TV (\*), Frontal (Der.), Envolverte (Izq.), Envolverte (Der.), Envolverte trasero (Izq.), Envolverte trasero (Der.), Subwoofer**

\* [Central TV] se muestra cuando se selecciona la configuración que incluye central TV (S-Center) en el ajuste [Patrón de altavoz].
- 5 Ajuste el nivel.

### Nota

- Cuando el [Modo Bluetooth] está establecido en [Transmisor], no se podrá ajustar el [Nivel].
- Si hay conectados auriculares, solamente puede ajustar el nivel de [Frontal (Izq.)] y [Frontal (Der.)].

Multi Channel AV Receiver/Multi Channel AV Amplifier  
STR-AN1000/TA-AN1000

## Ajuste del ecualizador (Ecualizador)

Puede utilizar los siguientes parámetros para ajustar la calidad tonal (nivel de graves/agudos) de cada altavoz.

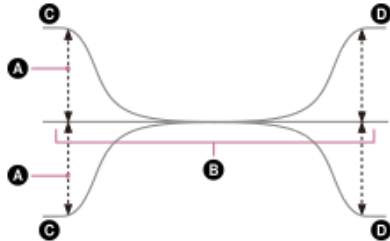

- A** Nivel (dB)
- B** Frecuencia (Hz)
- C** Graves
- D** Agudos

- 1** Seleccione [Efecto de sonido] - [Ecualizador] en el menú de inicio.
- 2** Seleccione [Frontal], [Central], [Envolvente] o [Altura].
- 3** Seleccione [Graves] o [Agudos].
- 4** Ajuste la ganancia.

### Nota

- Esta función no funciona en los siguientes casos:
  - [Directo puro] está ajustado a [SI].
  - [Modo Bluetooth] está ajustado a [Transmisor].
  - [Nativo DSD] está ajustado en [SI] y la unidad está reproduciendo señales de audio en formato DSD.
- Las frecuencias para [Graves] y [Agudos] son fijas.
- Según el formato de audio, la unidad puede reproducir señales a una frecuencia de muestreo más baja que la original de las señales de entrada.
- Solamente la ganancia [Graves] y la ganancia [Agudos] están disponibles para [Frontal] cuando están conectados los auriculares.

### Sugerencia

- También puede seleccionar [Ecualizador] en [Configurar] - [Ajustes de los altavoces] - [Ajustes de los altavoces manualmente] en el menú de inicio.

Multi Channel AV Receiver/Multi Channel AV Amplifier  
STR-AN1000/TA-AN1000

## Ajuste de la distancia desde la posición de escucha hasta la pantalla y cada altavoz (Distancia desde posición de escucha)

Puede ajustar la distancia desde la posición de escucha hasta la pantalla y cada altavoz.

- 1 Seleccione [Configurar] - [Ajustes de los altavoces] en el menú de inicio.
- 2 Seleccione [Ajustes de los altavoces manualmente].
- 3 Seleccione [Distancia desde posición de escucha].
- 4 Seleccione la pantalla y los altavoces que desee ajustar.  
Pantalla, Frontal (Izq.), Central, Frontal (Der.), Envolverte (Der.), Envolverte (Izq.), Envolverte trasero (Izq.), Envolverte trasero (Der.), Subwoofer
- 5 Ajuste la distancia.

### Nota

- Es posible que algunos parámetros no estén disponibles, según la configuración de patrón de altavoces.
- Esta función no se puede establecer en los casos siguientes:
  - Están conectados unos auriculares.
  - [Modo Bluetooth] está ajustado a [Transmisor].

Multi Channel AV Receiver/Multi Channel AV Amplifier  
STR-AN1000/TA-AN1000

## Ajuste de la distancia entre la pantalla y cada altavoz (Distancia desde la pantalla)

Puede ajustar la distancia entre la pantalla y cada altavoz.

**1** Seleccione **[Configurar]** - **[Ajustes de los altavoces]** en el menú de inicio.

**2** Seleccione **[Ajustes de los altavoces manualmente]**.

**3** Seleccione **[Distancia desde la pantalla]**.

**4** Seleccione los altavoces que desee ajustar.

Frontal (Izq.), Central, Frontal (Der.), Envolverte (Der.), Envolverte (Izq.), Envolverte trasero (Izq.), Envolverte trasero (Der.), Altura (Izq.), Altura (Der.)

**5** Ajuste la distancia.

### Nota

- Es posible que algunos parámetros no estén disponibles, según la configuración de patrón de altavoces.
- Esta función no se puede establecer en los casos siguientes:
  - Están conectados unos auriculares.
  - [Modo Bluetooth] está ajustado a [Transmisor].

Multi Channel AV Receiver/Multi Channel AV Amplifier  
STR-AN1000/TA-AN1000

## Ajuste de la altura de la pantalla, la posición de escucha y los altavoces (Altura)

Ajuste la altura desde el suelo a la pantalla, a la posición de escucha y a cada altavoz. Para que la función [Modo altavoces en techo] y los altavoces habilitados para Dolby Atmos funcionen mejor, configure este ajuste y realice la calibración automática.

**1** Seleccione [Configurar] - [Ajustes de los altavoces] en el menú de inicio.

**2** Seleccione [Ajustes de los altavoces manualmente].

**3** Seleccione [Altura].

**4** Seleccione los elementos que desee ajustar.

Pantalla, Posición de escucha, Techo, Frontal (Izq.), Central, Frontal (Der.), Envolverte (Der.), Envolverte (Izq.), Envolverte trasero (Izq.), Envolverte trasero (Der.), Altura (Izq.), Altura (Der.), Subwoofer

**5** Ajuste la altura.

### Nota

- Esta función no se puede establecer en los casos siguientes:
  - Están conectados unos auriculares.
  - [Modo Bluetooth] está ajustado a [Transmisor].



Multi Channel AV Receiver/Multi Channel AV Amplifier  
STR-AN1000/TA-AN1000

## Ajuste del tamaño de los altavoces (Tamaño)

Puede ajustar el tamaño de cada altavoz.

- 1 Seleccione **[Configurar]** - **[Ajustes de los altavoces]** en el menú de inicio.
- 2 Seleccione **[Ajustes de los altavoces manualmente]**.
- 3 Seleccione **[Tamaño]**.
- 4 Seleccione el altavoz cuyo tamaño quiere ajustar de entre lo siguiente.  
Frontal, Central, Envolverte, Altura
- 5 Seleccione el tamaño que desea.
  - **Grande**: si conecta altavoces grandes que van a reproducir eficazmente las frecuencias de graves, seleccione **[Grande]**. Seleccione **[Grande]** normalmente.
  - **Pequeño**: si el sonido está distorsionado o si nota una carencia de efectos envolventes cuando utiliza el sonido envolvente multicanal, seleccione **[Pequeño]**. Puede activar el circuito de redirección de graves y la salida de frecuencias de graves de cada canal en el altavoz potenciador de graves u otros altavoces de tipo **[Grande]**.

### Nota

- No se puede ajustar el **[Tamaño]** en los siguientes casos:
  - Están conectados unos auriculares.
  - **[Modo Bluetooth]** está ajustado a **[Transmisor]**.
  - **[Patrón de altavoz]** está ajustado a **[2.0]**.

### Sugerencia

- Los altavoces envolventes traseros se ajustarán al mismo nivel de los altavoces envolventes.
- Cuando los altavoces delanteros están ajustados en **[Pequeño]**, los altavoces central, envolventes y de altura también se ajustan automáticamente en **[Pequeño]**.
- Si no utiliza el altavoz potenciador de graves, los altavoces delanteros se ajustan en **[Grande]** automáticamente.

Multi Channel AV Receiver/Multi Channel AV Amplifier  
STR-AN1000/TA-AN1000

## Ajuste de la frecuencia de cruce de los altavoces (Frecuencia de cruce)

Puede ajustar la frecuencia de cruce de graves de los altavoces que tengan [Ajustes de los altavoces manualmente] - [Tamaño] ajustado en [Pequeño] en el menú [Ajustes de los altavoces]. Se ajusta una frecuencia de cruce de altavoces según medición por cada altavoz después de realizar la calibración automática.

- 1 Seleccione [Configurar] - [Ajustes de los altavoces] en el menú de inicio.
- 2 Seleccione [Ajustes de los altavoces manualmente].
- 3 Seleccione [Frecuencia de cruce].
- 4 Seleccione en la pantalla el altavoz cuya frecuencia de cruce desea ajustar.
- 5 Ajuste la frecuencia de cruce del altavoz seleccionado.

### Nota

- Esta función no funciona en los siguientes casos:
  - Hay auriculares conectados.
  - [Modo Bluetooth] está ajustado a [Transmisor].
  - [Tamaño] para ninguno de los altavoces está ajustado en [Pequeño].
- Los altavoces envolventes traseros se ajustarán al mismo nivel de los altavoces envolventes.

Multi Channel AV Receiver/Multi Channel AV Amplifier  
STR-AN1000/TA-AN1000

## Asignación de altavoces inalámbricos (Asignación altavoz inalámbrico)

Si utiliza altavoces inalámbricos, puede configurar la asignación de los altavoces inalámbricos.

1 Seleccione **[Configurar]** - **[Ajustes de los altavoces]** en el menú de inicio.

2 Seleccione **[Ajustes de los altavoces manualmente]**.

3 Seleccione **[Asignación altavoz inalámbrico]**.

4 Seleccione el elemento que desee ajustar.

Envolvente trasero, Envolvente trasero + SW, Envolvente, Envolvente + SW, SW (Subwoofer)

### Nota

- Solo puede configurar [Asignación altavoz inalámbrico] en las siguientes condiciones:
  - [Patrón de altavoz] está establecido en una configuración que incluye el altavoz envolvente o el altavoz envolvente trasero.
  - El altavoz potenciador de graves está ajustado en [Patrón de altavoz].
  - No hay auriculares conectados.
  - El [Modo Bluetooth] está configurado en algo distinto de [Transmisor].

### Tema relacionado

- [Selección del patrón de altavoces \(Patrón de altavoz\)](#)

## Asignación de los terminales de altavoz envolvente trasero (Asignac altav envolvente trasero)

Puede ajustar la asignación de los terminales SPEAKERS SURROUND BACK/HEIGHT (FRONT B/BI-AMP/ZONE 3).

- 1 Seleccione **[Configurar]** - **[Ajustes de los altavoces]** en el menú de inicio.
- 2 Seleccione **[Ajustes de los altavoces manualmente]**.
- 3 Seleccione **[Asignac altav envolvente trasero]**.
- 4 Seleccione la configuración que desea.
  - **Zone3:** cuando utilice la conexión de la zona 3.
  - **BI-AMP:** cuando utilice la conexión de altavoces doblemente amplificada.
  - **Frontal B:** cuando utilice la conexión de altavoces B delantera.
  - **No:** cuando no se utilice ninguna de las conexiones anteriores.

### Nota

- Solo puede configurar **[Asignac altav envolvente trasero]** en las siguientes condiciones:
  - El patrón de altavoces está configurado en un ajuste sin altavoces envolventes traseros ni de altura.
  - No hay auriculares conectados.
  - El **[Modo Bluetooth]** está configurado en algo distinto de **[Transmisor]**.

### Tema relacionado

- [Conexión de un sistema de altavoces de 5.1 canales con una conexión doblemente amplificada](#)
- [Conexión de un sistema de altavoces de 5.1 canales con conexión de altavoces B delanteros](#)
- [Conexión de un sistema de altavoces de 5.1 canales con la conexión de Zona 3](#)
- [Selección del patrón de altavoces \(Patrón de altavoz\)](#)
- [Cómo seleccionar los altavoces delanteros](#)

Multi Channel AV Receiver/Multi Channel AV Amplifier  
STR-AN1000/TA-AN1000

## Selección del patrón de altavoces (Patrón de altavoz)

Puede seleccionar el patrón de altavoces según el sistema de altavoces que está utilizando.

- 1 Seleccione **[Configurar]** - **[Ajustes de los altavoces]** en el menú de inicio.
- 2 Seleccione **[Ajustes de los altavoces manualmente]**.
- 3 Seleccione **[Patrón de altavoz]**.
- 4 Seleccione el patrón de altavoces apropiado para la configuración de sus altavoces en **[Oyente-Nivel de altavoces]** consultando el ejemplo de instalación de altavoces visualizado en la pantalla del televisor.
- 5 Seleccione el altavoz de altura/elevado apropiado para la configuración de sus altavoces en **[Altura/altavoces altos]** consultando el ejemplo de instalación de altavoces visualizado en la pantalla del televisor.
- 6 Seleccione **[Guardar]**.

### Nota

- Esta función no funciona en los siguientes casos:
  - Hay auriculares conectados.
  - [Modo Bluetooth] está ajustado a [Transmisor].
- Si selecciona un patrón de altavoces con altavoces envolventes traseros, no podrá ajustar [Altura/altavoces altos].

### Tema relacionado

- [Configuración de los altavoces y ajustes del patrón de altavoces](#)

Multi Channel AV Receiver/Multi Channel AV Amplifier  
STR-AN1000/TA-AN1000

## Comprobación de la posición del altavoz y los terminales de altavoz correspondientes (Guía conexión de altavoz)

Esta función le permite conocer la posición del altavoz que selecciona y los terminales de altavoz correspondientes en la unidad a la que debe estar conectado el altavoz.

1 Seleccione [Configurar] - [Ajustes de los altavoces] en el menú de inicio.

2 Seleccione [Ajustes de los altavoces manualmente].

3 Seleccione [Guía conexión de altavoz].

4 Seleccione el altavoz que quiere en la lista del lado derecho de la pantalla.

En la pantalla se muestra la posición del altavoz y los terminales correspondientes en unidad a la que debe estar conectado el altavoz.

### Nota

- Cuando conecte cables de altavoces, etc., asegúrese de desconectar el cable de alimentación de CA.

Multi Channel AV Receiver/Multi Channel AV Amplifier  
STR-AN1000/TA-AN1000

## Selección de la unidad de medida (Unidad de distancia)

---

Puede seleccionar la unidad de medida para configurar distancias.

- 1 Seleccione **[Configurar]** - **[Ajustes de los altavoces]** en el menú de inicio.
- 2 Seleccione **[Ajustes de los altavoces manualmente]**.
- 3 Seleccione **[Unidad de distancia]**.
- 4 Seleccione la configuración que desea.
  - **metro**: la distancia se visualiza en metros.
  - **pies**: la distancia se visualiza en pies.

Multi Channel AV Receiver/Multi Channel AV Amplifier  
STR-AN1000/TA-AN1000

## Cómo configurar una conexión LAN por cables

Puede configurar una conexión LAN por cables con el siguiente procedimiento. Conecte de antemano la unidad y el enrutador con un cable LAN.

- 1** Seleccione **[Configurar]** - **[Configuración de red]** en el menú de inicio.
- 2** Seleccione **[Ajustes de Internet]**.
- 3** Seleccione **[Siguiente]** cuando aparezca **[Se ha detectado conexión de cable LAN. Realice la configuración de LAN con cable.]**.
- 4** Seleccione **[Auto]** en la pantalla del televisor como método de adquisición de dirección IP.  
Para ajustar la dirección IP manualmente, seleccione **[Manual]** y siga las instrucciones en pantalla.  
Los ajustes de red se muestran en la pantalla del televisor.
- 5** Presione **➡** (derecha).
- 6** Seleccione **[Guardar y conectar]**.  
La unidad comienza a conectarse a la red.  
Cuando la unidad se conecta correctamente a la red, **[NETWORK]** se enciende en el panel de visualización de la unidad.

### Sugerencia

- Consulte **[Estado de conexión de red]** en el menú **[Configuración de red]** cuando compruebe la configuración de la red.

### Tema relacionado

- [Conexión de un cable LAN \(solo para conexiones LAN con cable\)](#)



Multi Channel AV Receiver/Multi Channel AV Amplifier  
STR-AN1000/TA-AN1000

## Cómo configurar una conexión LAN inalámbrica

Confirme la información siguiente antes de iniciar la configuración de la red.

- El nombre de red (SSID) (\*1) del enrutador de LAN inalámbrica/punto de acceso
- La clave de seguridad (contraseña) (\*2) para la red

\*1 SSID (Identificador de red) es un nombre que identifica un punto de acceso en particular.

\*2 Esta información debe estar disponible en una etiqueta en su enrutador de LAN inalámbrica/punto de acceso, en el manual de instrucciones, a través de la persona que configuró su red inalámbrica o en la información proporcionada por su proveedor de servicios de Internet.

**1 Seleccione [Configurar] - [Configuración de red] en el menú de inicio.**

**2 Seleccione [Ajustes de Internet].**

**3 Seleccione [Siguiente] cuando se muestre [Realice la configuración Wi-Fi.] en la pantalla del televisor.**

En la pantalla del televisor se muestra una lista de nombres de red (SSID).

**4 Seleccione un nombre de red (SSID).**

La unidad comienza a conectarse a la red.

Para conectarse a una red no incluida en la lista, seleccione [Añada una dirección nueva] y siga las instrucciones en pantalla.

**5 Confirme el resultado de la conexión mostrado en la pantalla del televisor.**

Cuando la unidad se conecta correctamente a la red, [NETWORK] se enciende en el panel de visualización de la unidad.

Si la conexión a la red falla, seleccione [Ajustes avanzados] y, a continuación, siga las instrucciones en pantalla para ajustar el nombre de red (SSID), el método de seguridad del enrutador de LAN inalámbrica y la dirección IP.

### Sugerencia

- Consulte [Estado de conexión de red] en el menú [Configuración de red] cuando compruebe la configuración de la red.

### Tema relacionado

- [Conexión de la unidad a la red utilizando la antena de LAN inalámbrica \(solo para conexiones LAN inalámbricas\)](#)

Multi Channel AV Receiver/Multi Channel AV Amplifier  
STR-AN1000/TA-AN1000

## Comprobación del estado de conexión de la red (Estado de conexión de red)

---

Puede comprobar los diferentes ajustes en la red.

- 1 Seleccione **[Configurar]** - **[Configuración de red]** en el menú de inicio.
- 2 Seleccione **[Estado de conexión de red]**.

Multi Channel AV Receiver/Multi Channel AV Amplifier  
STR-AN1000/TA-AN1000

## Recepción de información sobre el software más reciente (Notif.de actualización de software)

Puede ajustar si desea o no recibir información de la versión de software más reciente de la unidad en la pantalla del televisor.

- 1 Seleccione **[Configurar]** - **[Configuración de red]** en el menú de inicio.
- 2 Seleccione **[Notif.de actualización de software]**.
- 3 Seleccione **[Sí]** o **[No]**.

### Nota

- La información de las nuevas versiones de software no aparece en los siguientes casos:
  - Ya se está utilizando la versión más reciente.
  - La unidad no puede obtener datos a través de una red.

Multi Channel AV Receiver/Multi Channel AV Amplifier  
STR-AN1000/TA-AN1000

## Actualización del software automáticamente (Ajustes actual. autom.)

Puede ajustar el software para que se actualice automáticamente. Si ajusta [Actualización automática] en [Sí], la actualización automática se realizará de 2:00 a.m. a 5:00 a.m. de la zona horaria seleccionada.

- 1 Seleccione [Configurar] - [Configuración de red] en el menú de inicio.
- 2 Seleccione [Ajustes actual. autom.].
- 3 Seleccione [Actualización automática] y ajuste en [Sí].
- 4 Confirme que [Zona horaria] esté seleccionado y después presione .
- 5 Seleccione el área y después seleccione la ciudad más cercana a donde usted vive.

### Nota

- Para actualizar el software a medianoche mientras la unidad no se está utilizando, ajuste [Actualización automática] y [En Espera por red/Bluetooth] en [Sí].
- Si [Actualización automática] está ajustado en [Sí] mientras [En Espera por red/Bluetooth] está ajustado en [No], la actualización comenzará automáticamente mientras la unidad está apagada.
- Dependiendo del tipo de actualización provista, es posible que la actualización comience automáticamente aunque [Actualización automática] esté ajustado en [No], o que la actualización comience automáticamente mientras la unidad está apagada.

Multi Channel AV Receiver/Multi Channel AV Amplifier  
STR-AN1000/TA-AN1000

## Configuración de aceptación o rechazo de la recopilación de información (Ajustes de privacidad)

Esta unidad viene equipada con la función de recopilar las condiciones de uso del dispositivo. Compruebe la política de privacidad mostrada en el momento de la configuración y elija si quiere aceptar o rechazar la recopilación de información.

- 1 Seleccione **[Configurar]** - **[Configuración de red]** en el menú de inicio.
- 2 Seleccione **[Ajustes de privacidad]**.
- 3 Seleccione el ajuste.
  - **Acepto**: seleccione esta opción si acepta la recopilación de información sobre las condiciones de uso del dispositivo.
  - **No acepto**: seleccione esta opción si no acepta la recopilación de información sobre las condiciones de uso del dispositivo.
- 4 Seleccione **[Completar]**.

### Sugerencia

- Aunque seleccione **[Acepto]**, puede detener la recopilación de información volviendo la seleccionar **[No acepto]** o restableciendo la **[Configuración de red]** a los ajustes por defecto en **[Restaurar]**.

Multi Channel AV Receiver/Multi Channel AV Amplifier  
STR-AN1000/TA-AN1000

## Comprobación de la información para la función Chromecast built-in (Chromecast integrado)

---

Puede modificar los ajustes o comprobar información sobre la función Chromecast built-in.

- 1 Seleccione **[Configurar]** - **[Configuración de red]** en el menú de inicio.
- 2 Seleccione **[Chromecast integrado]**.
- 3 Compruebe los elementos siguientes.
  - **Compartir datos de uso:** cuando se ajusta en **[Sí]**, se recopilan datos sobre las condiciones de uso.
  - **Acerca de Chromecast integrado:** muestra referencias sobre la función Chromecast built-in.

Multi Channel AV Receiver/Multi Channel AV Amplifier  
STR-AN1000/TA-AN1000

## Configuración de uso de la unidad conectando con un dispositivo Sonos (Works with Sonos)

---

- 1 Seleccione [Configurar] - [Configuración de red] en el menú de inicio.
- 2 Seleccione [Works with Sonos].
- 3 Seleccione el dispositivo Sonos que quiere conectar en la lista del lado derecho de la pantalla del televisor.  
Si no hay ningún dispositivo conectado en la lista, seleccione [Actualizar].

### Para desconectar un dispositivo Sonos conectado

Seleccione [Eliminar dispositivo conectado].

### Para configurar un dispositivo Sonos conectado

Después del paso 2, puede configurar los ajustes siguientes por cada dispositivo conectado.

- **Entrar:** selecciona una entrada que funciona con el dispositivo Sonos.
- **Volumen preajustado:** ajusta el volumen cuando se selecciona una entrada del dispositivo Sonos.
- **Zona de salida:** ajusta la zona a la que se emite el sonido del dispositivo Sonos.

Multi Channel AV Receiver/Multi Channel AV Amplifier  
STR-AN1000/TA-AN1000

## Conversión ascendente de las señales de video a 4K/8K (Conversión ascendente 4K/8K)

Puede realizar una conversión ascendente de señales de video a 4K/8K y emitirlas a través de la toma HDMI OUT de la unidad.

- 1 Seleccione **[Configurar]** - **[Configuración HDMI]** en el menú de inicio.
- 2 Seleccione **[Conversión ascendente 4K/8K]**.
- 3 Seleccione la configuración que desea.
  - **Auto**: permite el control de escalamiento de video de una salida 4K/8K HDMI automáticamente si conecta un televisor compatible con 4K/8K.
  - **No**

### Nota

- Esta función solo funciona cuando se reciben señales de video desde las tomas HDMI IN. Las señales de entrada de vídeo HDMI deben ser 1920x1080p 24/50/60 Hz 2D o 3840x2160p 24/50/60 Hz.
- Cuando [HDMI OUT B Mode] se ajusta en [Zone2], la toma HDMI OUT B/ZONE 2 no admite [Conversión ascendente 4K/8K].
- Esta función no funciona cuando la señal de entrada es una señal de video, señal VRR o señal Dolby Vision comprimida.



Multi Channel AV Receiver/Multi Channel AV Amplifier  
STR-AN1000/TA-AN1000

## Control de dispositivos HDMI (Control por HDMI)

---

Puede activar o desactivar la función Control por HDMI.

- 1 Seleccione **[Configurar]** - **[Configuración HDMI]** en el menú de inicio.
- 2 Seleccione **[Control por HDMI]**.
- 3 Seleccione la configuración que desea.
  - **Sí**: puede funcionar junto con dispositivos conectados con un cable HDMI.
  - **No**

### Nota

- Cuando la unidad está en modo en espera, el indicador  (alimentación) en el panel delantero se enciende en ámbar si **[Control por HDMI]** está ajustado en **[Sí]**.
- Esta función solo está habilitada cuando **[HDMI OUT B Mode]** está ajustado en **[Principal]**.

---

### Tema relacionado

- [Uso de la unidad mediante la interconexión con un televisor \(función Control por HDMI\)](#)

Multi Channel AV Receiver/Multi Channel AV Amplifier  
STR-AN1000/TA-AN1000

## Apagado de la unidad y los dispositivos conectados simultáneamente con el televisor (Función Apagado del sistema) (Modo de espera vinculado a TV)

Puede apagar automáticamente la unidad y el dispositivo conectado cuando apaga el televisor.

1 Seleccione [Configurar] - [Configuración HDMI] en el menú de inicio.

2 Seleccione [Modo de espera vinculado a TV].

3 Seleccione la configuración que desea.

- **Auto:** cuando la entrada de esta unidad está ajustada en [GAME], [MEDIA BOX], [BD/DVD], [SAT/CATV], [VIDEO], [TV] o [SA-CD/CD], la unidad se apaga cuando se apaga el televisor.
- **Si:** la unidad se apagará cuando se apague el televisor, independientemente de la entrada de la unidad.
- **No:** la alimentación de la unidad no se desactivará cuando se apague el televisor, independientemente de la entrada de la unidad.

### Nota

- Solo podrá establecer esta función cuando [HDMI OUT B Mode] esté ajustado en [Principal] y [Control por HDMI] esté ajustado en [SI].
- Es posible que el dispositivo conectado no se apague dependiendo del estado del dispositivo.
- Es posible que la función de apagado del sistema funcione con otros dispositivos aparte de los fabricados por Sony, pero la operación no está garantizada.

## Cómo disfrutar del contenido de un dispositivo conectado sin encender la unidad (En espera)

Esta función le permite disfrutar del sonido e imagen de un dispositivo conectado sin encender la unidad.

1 Seleccione **[Configurar]** - **[Configuración HDMI]** en el menú de inicio.

2 Seleccione **[En espera]**.

3 Seleccione la configuración que desea.

- **Auto:** la unidad emite señales HDMI al televisor por la toma HDMI OUT A (TV) cuando el televisor está encendido mientras la unidad está en modo en espera.  
Sony recomienda este ajuste si está utilizando un televisor compatible con "BRAVIA" Sync fabricado por Sony. Esta configuración ahorra energía en modo en espera en comparación con la configuración **[Sí]**.
- **Sí:** la unidad emite señales HDMI continuamente por la toma HDMI OUT A (TV) cuando está en modo en espera. Sony recomienda este ajuste si está utilizando un televisor que no ha sido fabricado por Sony.
- **No:** la unidad no emite señales HDMI cuando está en modo en espera. Esta configuración ahorra energía en modo en espera en comparación con la configuración **[Sí]**.

### Nota

- Cuando la unidad está en modo en espera, el indicador  (alimentación) en el panel delantero se enciende en ámbar si **[En espera]** está ajustado en **[Sí]** o **[Auto]**.
- Cuando se selecciona **[Auto]**, la emisión de imagen y sonido del televisor puede tardar un poco más que cuando se selecciona **[Sí]**.
- Esta función no funciona con la toma HDMI OUT B/ZONE 2.
- Es posible que **[Auto]** funcione en otros dispositivos aparte de los fabricados por Sony. Sin embargo, la operación no está garantizada.

Multi Channel AV Receiver/Multi Channel AV Amplifier  
STR-AN1000/TA-AN1000

## Cómo habilitar la función eARC/ARC (Audio Return Channel)

Ajuste esta función cuando haya conectado a la unidad un televisor que admita la función eARC/ARC.

- 1 Seleccione **[Configurar] - [Configuración HDMI]** en el menú de inicio.
- 2 Seleccione **[Audio Return Channel]**.
- 3 Seleccione la configuración que desea.
  - **eARC**: cuando la unidad esté conectada a un televisor que admita la función eARC, funcionará la función eARC. Cuando la unidad esté conectada a un televisor que admita la función ARC (no compatible con la función eARC), funcionará la función ARC.
  - **ARC**: cuando la unidad esté conectada a un televisor que admita la función ARC, funcionará la función eARC/ARC. La función eARC no está habilitada.
  - **No**: la función eARC/ARC no está habilitada.

### Nota

- Esta función solo puede ajustarse cuando el [Modo de entrada] de la entrada del televisor esté establecido en [Auto].
- Según el televisor, es posible que los elementos de ajuste de eARC estén disponibles. Si ajusta [Audio Return Channel] en [eARC] en la unidad, compruebe también los ajustes en el televisor. Para obtener más detalles, consulte el manual de instrucciones del televisor.

### Tema relacionado

- [Ajuste de la salida de audio del televisor \(cuando se utiliza la función eARC/ARC\)](#)
- [Formatos de audio digital compatibles con la unidad](#)

Multi Channel AV Receiver/Multi Channel AV Amplifier  
STR-AN1000/TA-AN1000

## Ajuste de la salida de señal de audio HDMI de los dispositivos conectados (Salida audio)

Puede ajustar la salida de señal de audio HDMI de los dispositivos de reproducción conectados a la unidad a través de una conexión HDMI.

- 1 Seleccione **[Configurar]** - **[Configuración HDMI]** en el menú de inicio.
- 2 Seleccione **[Salida audio]**.
- 3 Seleccione la configuración que desea.
  - **AMP**: las señales de audio HDMI de los dispositivos de reproducción solo se emiten a través de los altavoces conectados a la unidad. Se puede reproducir sonido multicanal tal cual.
  - **TV + AMP**: el sonido se emite por el altavoz del televisor y los altavoces conectados a la unidad.

### Nota

- Esta función no se puede establecer en los casos siguientes:
  - [Control por HDMI] está ajustado a [SI].
  - [Audio Return Channel] está ajustado en [eARC] o [ARC].
- Las señales de audio no se emiten por el altavoz del televisor cuando [Salida audio] está ajustado en [AMP].
- Cuando se selecciona [TV + AMP], la calidad del sonido del dispositivo de reproducción depende de la calidad del sonido del televisor, como el número de canales y la frecuencia de muestreo, etc. Si los altavoces del televisor son estéreo, la salida de sonido de la unidad será en estéreo al igual que el televisor, aun cuando se reproduzcan fuentes multicanal.
- Es posible que el sonido no se emita por la unidad al conectarla a un dispositivo de video (proyector, etc.). En este caso, seleccione [AMP].
- Cuando seleccione [TV + AMP], por los altavoces del televisor solamente se emitirá el sonido de las tomas HDMI IN.

Multi Channel AV Receiver/Multi Channel AV Amplifier  
STR-AN1000/TA-AN1000

## Ajuste del nivel del altavoz potenciador de graves (Nivel de subwoofer )

Puede ajustar el nivel del altavoz potenciador de graves en 0 dB o +10 dB con respecto a la señal de entrada cuando se reciban señales PCM multicanal a través de una conexión HDMI. El nivel de cada entrada a la que se le asigna una toma de entrada HDMI se puede ajustar de forma independiente.

- 1 Seleccione **[Configurar]** - **[Configuración HDMI]** en el menú de inicio.
- 2 Seleccione **[Nivel de subwoofer ]**.
- 3 Seleccione la configuración que desea.
  - **Auto**: ajusta automáticamente el nivel a 0 dB o +10 dB, dependiendo del audio en streaming.
  - **+10 dB**: ajusta el nivel en +10 dB con respecto a la señal de entrada.
  - **0 dB**: no ajusta el nivel con respecto a la señal de entrada.

### Nota

- Cuando **[GAME]**, **[MEDIA BOX]**, **[BD/DVD]**, **[SAT/CATV]**, **[VIDEO]** o **[SA-CD/CD]** esté seleccionado como entrada, cada entrada se podrá ajustar de forma independiente.

Multi Channel AV Receiver/Multi Channel AV Amplifier  
STR-AN1000/TA-AN1000

## Selección del método para utilizar la toma HDMI OUT B (HDMI OUT B Mode)

Puede utilizar la toma HDMI OUT B/ZONE 2 para la salida de la zona 2.

1 Seleccione [Configurar] - [Configuración HDMI] en el menú de inicio.

2 Seleccione [HDMI OUT B Mode].

3 Seleccione la configuración que desea.

- **Principal:** utiliza la toma para la salida de HDMI OUT B. Recomendado cuando disfruta de contenido de un proyector o televisor en una única sala (zona principal).
- **Zone2:** utiliza la toma para la salida de la zona 2. Recomendado cuando disfruta de video y sonido de un dispositivo conectado a la unidad en otra habitación (zona 2).

### Nota

- Cuando está seleccionado [Zone2], las funciones [Control por HDMI] y [Modo de espera vinculado a TV] no funcionan. Para obtener más detalles sobre la selección de la entrada de la zona 2, consulte "[Cómo disfrutar de video y sonido en el amplificador y el televisor en la zona 2](#)".
- Cuando [HDMI OUT B Mode] en [Configuración HDMI] está establecido en [Zone2], las señales de video que se pueden reproducir están limitadas en función de la entrada de la forma siguiente:
  - GAME, MEDIA BOX:  
hasta 4K/60p 4:4:4
  - VIDEO, SACD/CD:  
hasta 4K/60p 4:2:0

Multi Channel AV Receiver/Multi Channel AV Amplifier  
STR-AN1000/TA-AN1000

## Comprobación de la información sobre el monitor conectado a través de HDMI (Información de monitor)

---

Puede visualizar información sobre el monitor conectado a las tomas HDMI OUT A (TV) y HDMI OUT B/ZONE 2 de la unidad.

- 1 Seleccione [Configurar] - [Configuración HDMI] en el menú de inicio.
- 2 Seleccione [Información de monitor].



Multi Channel AV Receiver/Multi Channel AV Amplifier  
STR-AN1000/TA-AN1000

## Ajuste de los formatos de la señal HDMI (Formato de señal HDMI)

Puede seleccionar el formato de la señal para que la unidad pueda recibir señales 4K o 8K de alta resolución.

- 1 Seleccione **[Configurar] - [Configuración HDMI]** en el menú de inicio.
- 2 Seleccione **[Formato de señal HDMI]**.
- 3 Seleccione la entrada HDMI a la que quiere aplicar el ajuste entre las tomas HDMI IN.
- 4 Seleccione la configuración que desea.
  - **Formato estándar:** selecciona este ajuste si no utiliza el formato mejorado.
  - **Formato mejorado:** selecciona este ajuste cuando se indican señales de formato 4K hasta 4K/60p.
  - **Formato mejorado (4K120, 8K):** selecciona este ajuste cuando se indican señales en formatos de alta definición como 4K/120p u 8K.

### Nota

- Las tomas HDMI que se pueden ajustar en [Formato mejorado (4K120, 8K)] son solamente la toma GAME (for AUDIO) y la toma MEDIA BOX.
- Cuando [Formato mejorado (4K120, 8K)] esté seleccionado, utilice un cable HDMI de ultra alta velocidad (compatible con Ethernet) que admita 48 Gbps.
- Cuando [Formato mejorado] esté seleccionado, recomendamos utilizar un cable HDMI de alta velocidad de primera calidad con Ethernet que admita 18 Gbps.
- Cuando [Formato mejorado] o [Formato mejorado (4K120, 8K)] esté seleccionado, es posible que algunos dispositivos (sintonizador de cable o sintonizador de satélite, reproductor de Blu-ray Disc y reproductor de DVD) no funcionen correctamente. En este caso, seleccione [Formato estándar].
- Si el televisor tiene un menú similar para el formato de video de ancho de banda elevado, compruebe el ajuste en el menú del televisor cuando seleccione [Formato mejorado] o [Formato mejorado (4K120, 8K)] en esta unidad. Para obtener más detalles sobre el ajuste del menú del televisor, consulte el manual de instrucciones del televisor.
- Para obtener más detalles sobre el formato de video de ancho de banda elevado, consulte "[Formatos de video compatibles con la unidad](#)".

### Tema relacionado

- [Acerca de las conexiones HDMI](#)

Multi Channel AV Receiver/Multi Channel AV Amplifier  
STR-AN1000/TA-AN1000

## Visualización de video procedente de una entrada externa mientras ve televisión (Salida vídeo para vista PIP/PBP en TV)

Cuando la entrada de la unidad sea un televisor, puede emitir el video del dispositivo conectado a la toma HDMI IN de la unidad por el televisor. Ajuste esta función cuando utilice la función de visualización en pantalla doble del televisor.

- 1 Seleccione [Configurar] - [Configuración HDMI] en el menú de inicio.
- 2 Seleccione [Salida vídeo para vista PIP/PBP en TV].
- 3 Seleccione [Sí].

Multi Channel AV Receiver/Multi Channel AV Amplifier  
STR-AN1000/TA-AN1000

## Cómo disfrutar de sonido espacial 360 (360 Spatial Sound Mapping)

La función 360 Spatial Sound Mapping le permite disfrutar de una experiencia de sonido espacial 360 que hace que el sonido sea más amplio, como si hubiera más altavoces en la habitación. Para reproducir fielmente un campo de sonido, es necesario realizar previamente la calibración automática.

- 1 Seleccione [Efecto de sonido] - [360SSM] en el menú de inicio.
- 2 Seleccione [Sí].

### Nota

- [360SSM] no se puede ajustar a [Sí] a menos que se haga la calibración automática.
- Los altavoces deberán estar conectados en la configuración de 4.0.0 canales o más.
- Realice la calibración automática de antemano.
- Cuando haya conectado un dispositivo BLUETOOTH y el [Modo Bluetooth] esté establecido en [Transmisor], el ajuste [360SSM] no se podrá utilizar.
- Esta configuración no se puede cambiar cuando haya auriculares conectados.
- Seleccione un patrón de altavoces que coincida con la configuración de sus altavoces seleccionando [Ajustes de los altavoces manualmente] - [Patrón de altavoz] en el menú [Ajustes de los altavoces].
- Este ajuste está disponible cuando está seleccionado uno de los campos de sonido siguientes:
  - [Multiestéreo] (excepto para contenido de 2 canales)
  - [A.F.D.]
  - [Película A.F.D.]
  - [Mejorador audio] (excepto para contenido de 2 canales)

### Sugerencia

- También puede presionar 360SSM en el mando a distancia para activar o desactivar la función [360 Spatial Sound Mapping].
- También puede seleccionar [360 Spatial Sound Mapping] en [Ajustes de audio], en el menú [Configurar].

Multi Channel AV Receiver/Multi Channel AV Amplifier  
STR-AN1000/TA-AN1000

## Cómo disfrutar de una propagación del sonido envolvente y una potente sensación de presencia (360 Spatial Sound Mapping)

La función 360 Spatial Sound Mapping le permite disfrutar de una experiencia de sonido espacial 360 que hace que el sonido sea más amplio, como si hubiera más altavoces en la habitación.

- 1 Seleccione **[Configurar]** - **[Ajustes de audio]** en el menú de inicio.
- 2 Seleccione **[360 Spatial Sound Mapping]**.
- 3 Seleccione **[Sí]**.

### Nota

- Cuando haya conectado un dispositivo BLUETOOTH y el [Modo Bluetooth] esté establecido en [Transmisor], el ajuste [360 Spatial Sound Mapping] no se podrá utilizar.
- Esta configuración no se puede cambiar cuando haya auriculares conectados.
- Seleccione un patrón de altavoces que coincida con la configuración de sus altavoces seleccionando [Ajustes de los altavoces manualmente] - [Patrón de altavoz] en el menú [Ajustes de los altavoces].
- Este ajuste está disponible cuando está seleccionado uno de los campos de sonido siguientes:
  - [Multiestéreo] excepto para contenido de 2 canales
  - [A.F.D.]
  - [Película A.F.D.]
  - [Mejorador audio] excepto para contenido de 2 canales

### Sugerencia

- También puede presionar 360SSM en el mando a distancia para activar o desactivar la función [360 Spatial Sound Mapping].

## Calibración de la ubicación de los altavoces (ReubicAltav / EnvoltTraseroPhantom)

Esta función calibra el posicionamiento de los altavoces (ángulo de configuración de cada altavoz desde la posición de medición) basándose en los resultados de la medición de la función D.C.A.C. IX (Digital Cinema Auto Calibration) para acercar más el sonido al efecto de sonido envolvente obtenido con el posicionamiento ideal de los altavoces. Así, por ejemplo, esta función puede permitirle disfrutar de un efecto de sonido envolvente equivalente acústicamente a un sistema de altavoces de 7.1.2 canales, utilizando un sistema de altavoces de solamente 5.1.2 canales.

1 Seleccione [Configurar] - [Ajustes de audio] en el menú de inicio.

2 Seleccione [ReubicAltav / EnvoltTraseroPhantom].

3 Seleccione la configuración que desea.

- Tipo A:** esta función ajusta la distancia y el ángulo de cada altavoz para simular el sonido de un sistema envolvente con una colocación ideal. Cuando hay disponibles altavoces envolventes, los altavoces envolventes traseros suenan como si hubieran sido colocados en la pared posterior.  
 Cuando hay disponibles altavoces de altura tal como altavoces delanteros altos o altavoces intermedios superiores, los altavoces de altura suenan como si hubieran sido colocados en cada lado alineados directamente con los altavoces delanteros.

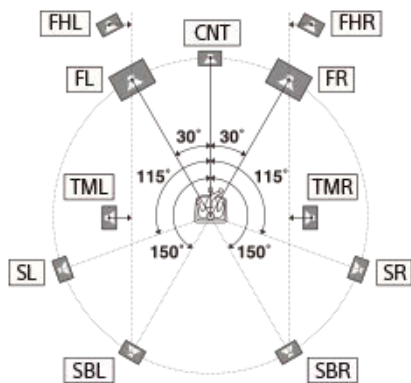

- Tipo B:** esta función ajusta la distancia y el ángulo de cada altavoz para simular el sonido de un sistema envolvente con una colocación ideal. Cuando hay disponibles altavoces envolventes, los 4 altavoces envolventes suenan como si hubieran sido colocados en el ángulo idéntico.  
 Cuando hay disponibles altavoces de altura tal como altavoces delanteros altos o altavoces intermedios superiores, los altavoces de altura suenan como si hubieran sido colocados en cada lado alineados directamente con los altavoces delanteros.

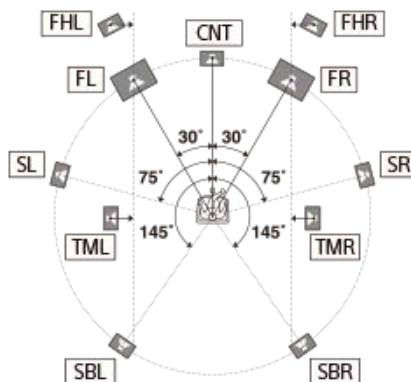

- No:** la colocación de los altavoces no se reubica.

### Nota

- Esta función no funciona en los siguientes casos:
  - Se está usando [Directo] y se selecciona una entrada analógica.

- [Modo altavoces en techo] está ajustado en [Frontal y central] o [Frontal].
- [Nativo DSD] está ajustado en [Sí] y se están reproduciendo señales DSD.
- Realice la calibración automática antes de utilizar la función [ReubicAltav / EnvolverTraseroPhantom].

5-037-030-31(6) Copyright 2022 Sony Corporation

Multi Channel AV Receiver/Multi Channel AV Amplifier  
STR-AN1000/TA-AN1000

## Cómo habilitar la reproducción directa de señales DSD (Nativo DSD)

Puede ajustar la unidad para que procese señales DSD (Direct Streaming Digital) directamente, sin ningún tipo de conversión a señales PCM, y obtener una calidad de sonido intrínseca de las señales DSD.

- 1 Seleccione **[Configurar]** - **[Ajustes de audio]** en el menú de inicio.
- 2 Seleccione **[Nativo DSD]**.
- 3 Seleccione la configuración que desea.
  - **Sí:** esta función se aplica a las señales DSD.
  - **No:** las señales DSD se convierten a señales PCM y se reproducen.

### Nota

- Esta función no funciona en los siguientes casos:
  - [Modo Bluetooth] está ajustado a [Transmisor].
- Cuando [Nativo DSD] se ajusta en [Sí] y se están reproduciendo señales DSD, los ajustes de [Ecuador] y [Filtro paso bajo Subwoofer], etc., se invalidan y el campo de sonido no funciona.

Multi Channel AV Receiver/Multi Channel AV Amplifier  
STR-AN1000/TA-AN1000

## Cómo disfrutar de sonido de alta fidelidad (Directo puro)

Puede disfrutar de sonido de alta fidelidad de todas las entradas utilizando la función [Directo puro]. Cuando la función [Directo puro] está activada, se apaga el panel de visualización para suprimir el ruido que afecta a la calidad del sonido.

- 1 Seleccione [Efecto de sonido] - [Directo puro] en el menú de inicio.
- 2 Seleccione [Sí].

### Cancelación de [Directo puro]

La función [Directo puro] se cancelará cuando haga lo siguiente:

- Seleccione [No] en el paso 2.
- Presione PURE DIRECT.
- Cambie el campo de sonido.
- Cambie los siguientes ajustes en el menú [Ajustes de los altavoces]:
  - [Ajustes de Calibrac. autom.] - [Concordancia automática de fase]
  - [Ajustes de Calibrac. autom.] - [Tipo de calibración]
  - [Ajustes de los altavoces manualmente] - [Ecuador]
  - [Ajustes de TV/Centro pantalla] - [Modo altavoces en techo]

#### Nota

- [Concordancia automática de fase], [Tipo de calibración], [Ecuador], [Modo altavoces en techo] y [360 Spatial Sound Mapping] no funcionan cuando la función [Directo puro] está seleccionada.

#### Sugerencia

- También puede utilizar PURE DIRECT en el mando a distancia o en la unidad para activar o desactivar la función [Directo puro].
- También puede seleccionar [Directo puro] de [Ajustes de audio] en el menú [Configurar].



Multi Channel AV Receiver/Multi Channel AV Amplifier  
STR-AN1000/TA-AN1000

## Configuración del filtro de paso bajo para la salida del altavoz potenciador de graves (Filtro paso bajo Subwoofer)

Puede activar o desactivar el filtro de paso bajo para la salida del altavoz potenciador de graves. Puede ajustar la función para cada entrada a la que se encuentre asignada una toma de entrada de audio de forma independiente. Active la función si conecta un altavoz potenciador de graves sin la función de frecuencia de cruce.

- 1 Seleccione [Configurar] - [Ajustes de audio] en el menú de inicio.
- 2 Seleccione [Filtro paso bajo Subwoofer].
- 3 Seleccione la configuración que desea.
  - **Si:** activa siempre el filtro de paso bajo con una frecuencia de corte de 120 Hz.
  - **No:** no activa el filtro de paso bajo.

### Nota

- Esta función no funciona en los siguientes casos:
  - [Modo Bluetooth] está ajustado a [Transmisor].
  - [Nativo DSD] está ajustado en [SI] y se están reproduciendo señales DSD.

Multi Channel AV Receiver/Multi Channel AV Amplifier  
STR-AN1000/TA-AN1000

## Sincronización de la salida de audio y video (A/V SYNC)

Puede retrasar la salida de audio para minimizar el desfase entre la salida de audio y el video.  
Puede configurar la función para cada entrada de forma independiente.

1 Seleccione **[Configurar]** - **[Ajustes de audio]** en el menú de inicio.

2 Seleccione **[A/V SYNC]**.

3 Seleccione la configuración que desea.

- **0 ms – 300 ms:** puede ajustar el retraso de 0 ms a 300 ms en intervalos de 10 ms.
- **HDMI Auto:** el desfase entre la emisión de audio y la visualización de video de un televisor conectado a través de una conexión HDMI se ajustará automáticamente. Esta función solo estará disponible cuando el televisor sea compatible con la función **[A/V SYNC]**.

### Nota

- La unidad puede reproducir señales con una frecuencia de muestreo menor a la actual de las señales de entrada, según el formato de audio.
- Esta función no está disponible en los siguientes casos:
  - **[Modo Bluetooth]** está ajustado a **[Transmisor]**.
  - **[Nativo DSD]** está ajustado en **[Sí]** y se están reproduciendo señales DSD.

Multi Channel AV Receiver/Multi Channel AV Amplifier  
STR-AN1000/TA-AN1000

## Selección del idioma de las transmisiones digitales (Mono dual)

---

Puede seleccionar el idioma que desea al escuchar una transmisión digital con audio dual. Esta función está disponible solamente para fuentes MPEG-2 AAC o Dolby Digital.

- 1 Seleccione **[Configurar]** - **[Ajustes de audio]** en el menú de inicio.
- 2 Seleccione **[Mono dual]**.
- 3 Seleccione la configuración que desea.
  - **Princip.:** se emitirá el sonido en el idioma principal.
  - **Secund.:** se emitirá el sonido en el idioma secundario.
  - **Princip./Secund.:** se emitirá simultáneamente el sonido en el idioma principal a través del altavoz delantero izquierdo y el sonido en el idioma secundario a través del altavoz delantero derecho.

Multi Channel AV Receiver/Multi Channel AV Amplifier  
STR-AN1000/TA-AN1000

## Pequeños sonidos más fáciles de oír (Audio DRC)

Cuando escuche un BD o DVD que admita audio DRC a un volumen bajo, esta función hará que resulte más fácil escuchar los sonidos más bajos.

- 1 Seleccione **[Configurar]** - **[Ajustes de audio]** en el menú de inicio.
- 2 Seleccione **[Audio DRC]**.
- 3 Seleccione la configuración que desea.
  - **Auto**: esta función se habilita automáticamente si hay información adicional que recomiende el uso de esta función en la fuente.
  - **Sí**
  - **No**

### Nota

- [Audio DRC] es efectivo solamente cuando se reproduce Dolby Digital, Dolby Digital Plus y Dolby TrueHD.
- Para Dolby TrueHD, esta función es efectiva solamente cuando el disco contiene información DRC.

Multi Channel AV Receiver/Multi Channel AV Amplifier  
STR-AN1000/TA-AN1000

## Mezcla ascendente de la fuente de sonido de 2 canales (Mezclador ascendente)

Puede realizar una pseudo mezcla ascendente de una fuente de sonido de 2 canales en función de su entorno envolvente.

- 1 Seleccione **[Configurar]** - **[Ajustes de audio]** en el menú de inicio.
- 2 Seleccione **[Mezclador ascendente]**.
- 3 Seleccione la configuración que desea.
  - **Auto**: la mezcla ascendente se realiza según el entorno envolvente.
  - **No**

### Nota

- Esta función no funciona en los siguientes casos:
  - [Modo Bluetooth] está ajustado a [Transmisor].
  - El campo de sonido está ajustado en [2can. Estéreo], [Directo] o [Auriculares (2can)].

Multi Channel AV Receiver/Multi Channel AV Amplifier  
STR-AN1000/TA-AN1000

## Selección de los efectos de sonido virtuales (Virtualizador)

Configure los efectos envolventes virtuales. Si enfatiza el audio del canal de los altavoces envolventes y de altura, podrá disfrutar de audio inmersivo.

- 1 Seleccione **[Configurar]** - **[Ajustes de audio]** en el menú de inicio.
- 2 Seleccione **[Virtualizador]**.
- 3 Seleccione la configuración que desea.
  - **Dolby Speaker Virtualizer:** incluso con dos altavoces, el audio se convierte en sonido envolvente virtual que reproduce contenido de 2 canales y 5.1 canales.
  - **DTS Virtual:X:** incluso con dos altavoces, el audio se convierte en sonido envolvente 3D que se extiende arriba, a la izquierda/derecha y atrás.
  - **No**

### Nota

- En función del ajuste del campo de sonido o el formato de audio seleccionado, el virtualizador puede funcionar de forma diferente a la configuración.
- Esta función no funciona en los siguientes casos:
  - [Modo Bluetooth] está ajustado a [Transmisor].
  - El campo de sonido está ajustado en [2can. Estéreo], [Directo] o [Auriculares (2can)].
  - Hay conectado un altavoz de altura/elevado o hay conectado un altavoz inalámbrico con altavoz habilitado incorporado.

Multi Channel AV Receiver/Multi Channel AV Amplifier  
STR-AN1000/TA-AN1000

## Cambio del IMAX Mode (Modo IMAX)

---

Elija si desea añadir el efecto al audio como si lo estuviera viendo en casa en el cine cuando reproduzca contenido IMAX Enhanced.

- 1 Seleccione **[Configurar]** - **[Ajustes de audio]** en el menú de inicio.
- 2 Seleccione **[Modo IMAX]**.
- 3 Seleccione la configuración que desea.
  - **Auto**: el efecto IMAX se añade automáticamente cuando se reproduce contenido IMAX Enhanced.
  - **No**

Multi Channel AV Receiver/Multi Channel AV Amplifier  
STR-AN1000/TA-AN1000

## Configuración de la frecuencia de los altavoces cuando se reproduce contenido IMAX (Ajuste IMAX)

Ajuste cada altavoz que utilice cuando vea contenido IMAX Enhanced.

1 Seleccione [Configurar] - [Ajustes de audio] en el menú de inicio.

2 Seleccione [Ajuste IMAX].

3 Seleccione la configuración que desea.

- **FiltroPasoAlto (HPF)/Cruce:** ajusta la frecuencia de cruce de los altavoces que no son potenciadores de graves. (Ajuste predeterminado: Auto, 40 Hz a 200 Hz)
- **FiltroPasoBajo (LPF) para Subwoofer:** ajusta la frecuencia de cruce del altavoz potenciador de graves. (Ajuste predeterminado: Auto, 40 Hz a 200 Hz)
- **Volumen del Subwoofer:** ajusta el volumen del altavoz potenciador de graves que reproduce el contenido IMAX Enhanced.
- **Redirigir a Subwoofer:** redirige la banda de frecuencia baja de la señal IMAX al altavoz potenciador de graves. Cuando este ajuste está establecido en [Sí], los graves se emiten con la función de gestión de graves incluso durante la reproducción de contenido IMAX. Cuando este ajuste está establecido en [No], se emiten los graves que tiene el contenido IMAX.



Multi Channel AV Receiver/Multi Channel AV Amplifier  
STR-AN1000/TA-AN1000

## Configuración de la zona 2 (Ajustes de Zone2)

---

- 1 Conecte un televisor o amplificador/receptor y los altavoces.
- 2 Encienda el amplificador/receptor y el televisor en la zona 2.
- 3 Encienda el televisor y la unidad en la zona principal.
- 4 Seleccione [Configurar] - [Ajustes de Zone] en el menú de inicio.
- 5 Seleccione [Ajustes de Zone2].  
Siga las instrucciones que aparecen en la pantalla del televisor para hacer conexiones y ajustes.
- 6 Seleccione [Confirmar los cambios].

Multi Channel AV Receiver/Multi Channel AV Amplifier  
STR-AN1000/TA-AN1000

## Configuración de la zona 3 (Ajustes de Zone3)

---

- 1 Conecte un televisor o amplificador/receptor y los altavoces.
- 2 Encienda el amplificador/receptor en la zona 3.
- 3 Encienda el televisor y la unidad en la zona principal.
- 4 Seleccione [Configurar] - [Ajustes de Zone] en el menú de inicio.
- 5 Seleccione [Ajustes de Zone3].  
Siga las instrucciones que aparecen en la pantalla del televisor para hacer conexiones y ajustes.
- 6 Seleccione [Confirmar los cambios].

Multi Channel AV Receiver/Multi Channel AV Amplifier  
STR-AN1000/TA-AN1000

## Ajuste del control de volumen para la zona 3 (Salida línea Zone3)

Puede ajustar un control de volumen fijo o variable para las tomas AUDIO ZONE 3 OUT.

- 1 Seleccione **[Configurar]** - **[Ajustes de Zone]** en el menú de inicio.
- 2 Seleccione **[Salida línea Zone3]**.
- 3 Seleccione la configuración que desea.
  - **Variable:** seleccione este valor cuando no pueda ajustar el nivel de volumen en el amplificador en la zona 3. El nivel de volumen de salida de las tomas AUDIO ZONE 3 OUT en la parte posterior de la unidad se podrá ajustar.
  - **Fijado:** seleccione este valor para ajustar el volumen en el amplificador en la zona 3. El nivel de volumen de salida de las tomas AUDIO ZONE 3 OUT en la parte posterior de la unidad será fijo.

### Nota

- Cuando se establece el ajuste [Variable], el nivel de volumen baja de forma predeterminada. Suba el volumen mientras escucha el sonido luego de completar la configuración. El volumen para los terminales SPEAKERS SURROUND BACK/HEIGHT (FRONT B/BI-AMP/ZONE 3) cambia junto con el volumen para las tomas AUDIO ZONE 3 OUT.

### Tema relacionado

- [Para disfrutar del sonido utilizando otro amplificador en la Zona 3](#)

Multi Channel AV Receiver/Multi Channel AV Amplifier  
STR-AN1000/TA-AN1000

## Selección del modo BLUETOOTH (Modo Bluetooth)

Puede disfrutar de contenido de dispositivos remotos a través de esta unidad, o bien escuchar el sonido de esta unidad a través de un receptor BLUETOOTH tal como auriculares o altavoces.

1 Seleccione **[Configurar]** - **[Ajustes de Bluetooth]** en el menú de inicio.

2 Seleccione **[Modo Bluetooth]**.

3 Seleccione la configuración que desea.

- **Receptor:** esta unidad está en modo receptor, lo que le habilita para recibir y emitir audio de un dispositivo BLUETOOTH.
- **Transmisor:** esta unidad está en modo transmisor, lo que le habilita para enviar audio a un receptor BLUETOOTH (auriculares/altavoces).  
[BT TX] aparece en el panel de visualización.
- **No:** La alimentación del BLUETOOTH se apagará y no podrá utilizar la función BLUETOOTH.

### Nota

- El [Modo Bluetooth] no se puede cambiar mientras la entrada de esta unidad esté ajustada en [Bluetooth Audio].
- No se emite sonido por los altavoces conectados a esta unidad cuando el [Modo Bluetooth] está ajustado en [Transmisor].
- En modo [Transmisor], esta unidad puede enviar audio solamente a 1 dispositivo.

### Sugerencia

- Puede ajustar la velocidad de transmisión de datos para la reproducción LDAC utilizando [Calidad reprod. inalámbr.] en [Ajustes de Bluetooth].
- Si se conecta a esta unidad desde un smartphone mientras [Transmisor] esté seleccionado y no haya ningún otro receptor BLUETOOTH conectado a esta unidad, el ajuste cambiará automáticamente a [Receptor] y podrá escuchar el sonido del smartphone a través de esta unidad.
- También puede cambiar entre los modos BLUETOOTH RX (Receptor) y BLUETOOTH TX (Transmisor) presionando BLUETOOTH TX/RX en el mando a distancia.
- Dependiendo del receptor BLUETOOTH, podrá ajustar el volumen del receptor BLUETOOTH desde esta unidad cuando [Transmisor] esté seleccionado.

Multi Channel AV Receiver/Multi Channel AV Amplifier  
STR-AN1000/TA-AN1000

## Comprobación de la lista de dispositivos BLUETOOTH (Lista de dispositivos)

---

Puede comprobar una lista de los receptores BLUETOOTH sincronizados y detectados tales como auriculares cuando [Modo Bluetooth] esté ajustado en [Transmisor]. Puede realizar la sincronización con los dispositivos detectados de la lista.

- 1 Seleccione [Configurar] - [Ajustes de Bluetooth] en el menú de inicio.
- 2 Seleccione [Lista de dispositivos].

### Sugerencia

- Seleccione [Buscar] para actualizar la lista.

---

### Tema relacionado

- [Selección del modo BLUETOOTH \(Modo Bluetooth\)](#)

Multi Channel AV Receiver/Multi Channel AV Amplifier  
STR-AN1000/TA-AN1000

## Configuración de la calidad de la conexión para escuchar audio de un dispositivo móvil utilizando esta unidad (Calidad de la conexión Bluetooth)

Puede ajustar la calidad de la conexión BLUETOOTH durante la reproducción BLUETOOTH. Seleccione si desea dar prioridad a la calidad del sonido o a la conexión.

- 1 Seleccione [Configurar] - [Ajustes de Bluetooth] en el menú de inicio.
- 2 Seleccione [Calidad de la conexión Bluetooth].
- 3 Seleccione la configuración que desea.
  - **Prioridad en la calidad de sonido:** da prioridad a la calidad del sonido. Seleccione este ajuste si la conexión es estable.
  - **Prioridad en conexión estable:** da prioridad a la conexión BLUETOOTH. Seleccione este ajuste si el sonido se interrumpe fácilmente.

### Nota

- Este ajuste no se puede seleccionar en los casos siguientes:
  - [Modo Bluetooth] está ajustado a [No].
  - Hay un dispositivo BLUETOOTH conectado.

Multi Channel AV Receiver/Multi Channel AV Amplifier  
STR-AN1000/TA-AN1000

## Configuración de la calidad del sonido BLUETOOTH (Calidad reprod. inalámbr.)

Puede ajustar la velocidad de transmisión de datos para la reproducción BLUETOOTH.

1 Seleccione [Configurar] - [Ajustes de Bluetooth] en el menú de inicio.

2 Seleccione [Calidad reprod. inalámbr.].

3 Seleccione la configuración que desea.

- **Calidad de sonido LDAC:** habilita el códec LDAC y se utiliza la velocidad de bits más alta. El sonido se envía en una calidad más alta; sin embargo, a veces, la reproducción de audio podrá volverse inestable cuando la calidad del enlace no sea suficientemente buena. Si la reproducción de audio es inestable en este modo, seleccione [Conexión estable LDAC (Auto)].
- **Conexión estable LDAC (Auto):** habilita el códec LDAC y la velocidad de transferencia de datos cambia automáticamente en función del entorno.
- **Calidad de sonido SBC:** habilita el códec SBC. Se utiliza una velocidad de datos media. Esto ofrece un equilibrio entre la calidad del sonido y la estabilidad de la reproducción.
- **Conexión estable SBC (Auto):** habilita el códec SBC y la velocidad de transferencia de datos cambia automáticamente en función del entorno. Se recomienda utilizar este ajuste si la conexión es inestable.

### Nota

- Esta función solo está disponible cuando el [Modo Bluetooth] está ajustado en [Transmisor].

### Sugerencia

- LDAC es una tecnología de compresión de audio desarrollada por Sony que permite la transmisión a través de BLUETOOTH de fuentes de audio de alta resolución. A diferencia de la tecnología de compresión existente para BLUETOOTH, como SBC, procesa fuentes de audio de alta resolución sin convertirlas a frecuencias bajas y números de bits bajos (\*1). Además, aplicando una codificación extremadamente eficiente y optimizando la distribución de paquetes, es posible transmitir un volumen de datos aproximadamente tres veces mayor que el de la tecnología convencional (\*2), para lograr una transmisión inalámbrica BLUETOOTH de alta calidad sin precedentes.

\*1 Excluye el formato DSD

\*2 Comparación con SBC (Subband Coding, codificación de subbanda) cuando se selecciona una velocidad de bits de 990 kbps (96/48 kHz) o 909 kbps (88,2/44,1 kHz)

Multi Channel AV Receiver/Multi Channel AV Amplifier  
STR-AN1000/TA-AN1000

## Selección del idioma utilizado en el menú de la unidad visualizado en el televisor (Idioma)

---

Puede configurar el idioma para el menú de la unidad mostrado en la pantalla del televisor.

- 1 Seleccione **[Configurar]** - **[Ajustes del sistema]** en el menú de inicio.
- 2 Seleccione **[Idioma]**.
- 3 Seleccione el idioma para la visualización del menú de la unidad.

### Nota

- Cuando la función Control por HDMI de la unidad y del televisor (BRAVIA TV) está activada en ambos, el idioma de visualización en pantalla de la unidad cambia simultáneamente cuando se cambia el idioma de visualización en pantalla del televisor. No obstante, si selecciona un idioma no compatible con la unidad cuando ajuste el idioma en el televisor, el idioma de visualización en pantalla de la unidad no cambiará.



Multi Channel AV Receiver/Multi Channel AV Amplifier  
STR-AN1000/TA-AN1000

## Visualización de la información en la pantalla cuando se cambia algún ajuste (Visualización auto)

---

Puede activar o desactivar la visualización de la información que aparece en la pantalla del televisor cuando se cambia el nivel de volumen o el campo de sonido, etc. de la unidad.

**1** Seleccione **[Configurar]** - **[Ajustes del sistema]** en el menú de inicio.

**2** Seleccione **[Visualización auto]**.

**3** Seleccione la configuración que desea.

- Sí
- No

Multi Channel AV Receiver/Multi Channel AV Amplifier  
STR-AN1000/TA-AN1000

## Cómo encender la unidad a través de la red o la función BLUETOOTH (En Espera por red/Bluetooth)

Puede configurar la unidad para poder encenderla operando dispositivos móviles, etc. aunque la unidad esté en modo en espera.

- 1 Seleccione [Configurar] - [Ajustes del sistema] en el menú de inicio.
- 2 Seleccione [En Espera por red/Bluetooth].
- 3 Seleccione [Sí] o [No].
  - **Sí:** puede encender la unidad a través de la red o la función BLUETOOTH.
  - **No:** puede ahorrar energía en modo en espera. Es posible que el sonido tarde en salir por el altavoz potenciador de graves opcional o los altavoces traseros después de encender la unidad de este modo.

### Nota

- Si acepta utilizar la función Chromecast built-in, [En Espera por red/Bluetooth] cambiará automáticamente a [Sí].
- Si ajusta [Canal RF] en [Sí], [En Espera por red/Bluetooth] cambiará automáticamente a [Sí].

Multi Channel AV Receiver/Multi Channel AV Amplifier  
STR-AN1000/TA-AN1000

## Configuración de la unidad para cambiar automáticamente al modo en espera (Auto standby)

Puede ajustar la unidad para que cambie al modo en espera automáticamente cuando no la esté utilizando o cuando no reciba señales.

**1** Seleccione **[Configurar]** - **[Ajustes del sistema]** en el menú de inicio.

**2** Seleccione **[Auto standby]**.

**3** Seleccione **[Sí]** o **[No]**.

Cuando seleccione **[Sí]**, la unidad cambiará al modo en espera automáticamente en unos 20 minutos si no se realiza ninguna operación.

### Nota

- Esta función no funciona en los siguientes casos:
  - **[FM TUNER]** está seleccionado como entrada (solo los modelos para Estados Unidos, Canadá y Asia-Pacífico).
  - Se está actualizando el software de la unidad.
  - Hay conectado un receptor **BLUETOOTH** (auriculares/altavoces).
  - **[Nativo DSD]** está ajustado en **[Sí]** y se están reproduciendo señales DSD.

Multi Channel AV Receiver/Multi Channel AV Amplifier  
STR-AN1000/TA-AN1000

## Cambio del brillo del panel de visualización (Atenuador)

---

Puede cambiar el brillo del panel de visualización.

- 1 Seleccione **[Configurar]** - **[Ajustes del sistema]** en el menú de inicio.
- 2 Seleccione **[Atenuador]**.
- 3 Seleccione la configuración que desea.
  - Brillante
  - Oscuro
  - Desactivado

### Sugerencia

- También puede seleccionar el ajuste utilizando DIMMER en la unidad.





Multi Channel AV Receiver/Multi Channel AV Amplifier  
STR-AN1000/TA-AN1000

## Asignación de un nombre a la unidad (Ajuste de nombre de dispositivo)

---

Puede asignar un nombre de dispositivo a la unidad de modo que otros dispositivos puedan reconocerla fácilmente.

- 1 Seleccione [Configurar] - [Ajustes del sistema] en el menú de inicio.**
- 2 Seleccione [Ajuste de nombre de dispositivo].**

En la pantalla del televisor aparece un teclado.
- 3 Presione  (arriba)/ (abajo)/ (izquierda)/ (derecha) y  (entrar) para seleccionar los caracteres uno por uno para escribir el nombre.**
- 4 Seleccione [Introducir].**

El nombre que ingresó ya está registrado.

Multi Channel AV Receiver/Multi Channel AV Amplifier  
STR-AN1000/TA-AN1000

## Comprobación de la versión de software y dirección MAC de la unidad (Información del sistema)

---

Puede visualizar información sobre la versión de software y la dirección MAC de la unidad.

- 1 Seleccione **[Configurar]** - **[Ajustes del sistema]** en el menú de inicio.
- 2 Seleccione **[Información del sistema]**.

Multi Channel AV Receiver/Multi Channel AV Amplifier  
STR-AN1000/TA-AN1000

## Comprobación de la información sobre la licencia del software (Información sobre la Licencia del Software)

---

Puede comprobar la información sobre la licencia del software.

- 1 Seleccione **[Configurar]** - **[Ajustes del sistema]** en el menú de inicio.
- 2 Seleccione **[Información sobre la Licencia del Software]**.
- 3 Siga las instrucciones que aparecen en pantalla.

Multi Channel AV Receiver/Multi Channel AV Amplifier  
STR-AN1000/TA-AN1000

## Configuración del modo de recepción de estación FM (FM Mode) (solo los modelos para Estados Unidos, Canadá y Asia-Pacífico)

Puede ajustar el modo de recepción de estación FM a modo estéreo o modo monofónico.

- 1 Seleccione [Configurar] - [Ajustes del sistema] en el menú de inicio.
- 2 Seleccione [Ajustes de sintonizador FM].
- 3 Seleccione [FM Mode].
- 4 Seleccione la configuración que desea.
  - **Estéreo:** la estación FM se recibe en estéreo.
  - **Monoaural:** la estación FM se recibe en monofónico.

### Sugerencia

- Si la recepción estéreo FM es deficiente, se puede mejorar ajustando [FM Mode] en [Monoaural].







Multi Channel AV Receiver/Multi Channel AV Amplifier  
STR-AN1000/TA-AN1000

## Denominación de estaciones predeterminadas (Preaj. entrada nomb) (solo los modelos para Estados Unidos, Canadá y Asia-Pacífico)

Puede cambiar los nombres de estaciones FM predeterminadas mediante el procedimiento siguiente. Seleccione de antemano la estación FM que quiere seleccionando [Escuchar] - [FM TUNER] en el menú de inicio y después seleccionando la estación en la lista de preajustes de la pantalla de FM.

- 1 Seleccione [Configurar] - [Ajustes del sistema] en el menú de inicio.**
- 2 Seleccione [Ajustes de sintonizador FM].**
- 3 Seleccione [Preaj. entrada nomb].**

En la pantalla del televisor aparece un teclado.
- 4 Presione  (arriba)/ (abajo)/ (izquierda)/ (derecha) y  (entrar) para seleccionar los caracteres uno por uno para escribir el nombre.**
- 5 Seleccione [Introducir].**

El nombre que ingresó ya está registrado.

### Cancelación de la introducción de nombre

Presione BACK antes del paso 5.

#### Nota

- Es probable que algunas letras que aparecen en la pantalla del televisor no se muestren en el panel de visualización.

Multi Channel AV Receiver/Multi Channel AV Amplifier  
STR-AN1000/TA-AN1000

## Programación del nivel de ganancia del sintonizador FM (Nivel ganancia preajustado) (solo los modelos para Estados Unidos, Canadá y Asia-Pacífico)

---

Puede preajustar el nivel de ganancia del sintonizador FM.

- 1 Seleccione [Configurar] - [Ajustes del sistema] en el menú de inicio.
- 2 Seleccione [Ajustes de sintonizador FM].
- 3 Seleccione [Nivel ganancia preajustado].
- 4 Presione ▲ (arriba)/▼ (abajo) para ajustar el nivel de ganancia.

Multi Channel AV Receiver/Multi Channel AV Amplifier  
STR-AN1000/TA-AN1000

## Actualización del software (Actualización de software)

Actualizando su software a la versión más reciente, puede beneficiarse de las funciones más nuevas.  
El software nuevo está disponible cuando:

- el indicador [UPDATE] se ilumina en el panel de visualización.
- en la pantalla del televisor aparece un mensaje de la unidad si [Notif.de actualización de software] está ajustado en [Sí].

### Nota

- No apague la unidad ni desconecte el cable de alimentación de CA ni el cable LAN hasta que los procesos de descarga y actualización se hayan completado. Si lo hace podrá ocasionar un mal funcionamiento.

#### 1 Cuando utilice altavoces inalámbricos Sony traseros/potenciadores de graves (no incluidos), encienda cada altavoz y asegúrese de que la conexión con la unidad esté establecida.

El indicador de alimentación de los altavoces inalámbricos Sony traseros/potenciadores de graves (no incluidos) se ilumina en verde.

#### 2 Seleccione [Configurar] - [Actualización de software] en el menú de inicio.

#### 3 Seleccione [Actualización de red] o [Actualización de USB].

Si selecciona [Actualización de USB], visite el siguiente sitio web de atención al cliente para descargar la versión de software más reciente.

Para clientes en América:

<https://www.sony.com/am/support>

Para clientes en Europa:

<https://www.sony.eu/support>

Para clientes en países y regiones de Asia-Pacífico:

<https://www.sony-asia.com/support>

#### 4 Compruebe el progreso de la actualización del software.



La tasa de progreso se muestra en forma de porcentaje.

El progreso de carga del software se visualizará como [DL XXX%] para la actualización de red y [RD XXX%] para la actualización de USB.



Cuando se completa la actualización, aparece [COMPLETED] en el panel de visualización y la unidad se reinicia automáticamente.

### Nota

- Podrá llevar hasta unos 20 minutos completar la actualización.
- No puede restaurar la versión anterior luego de actualizar el software.

- Establezca [Ajustes actual. autom.] en [Sí] cuando quiera realizar las actualizaciones de software automáticamente. Dependiendo del contenido de las actualizaciones, es posible que la actualización de software se realice aunque establezca [Ajustes actual. autom.] en [No].
- Si la actualización de los altavoces inalámbricos Sony traseros/potenciadores de graves (no incluidos) no funciona, acérquelos más a la unidad y actualícelos.

5-037-030-31(6) Copyright 2022 Sony Corporation

Multi Channel AV Receiver/Multi Channel AV Amplifier  
STR-AN1000/TA-AN1000

## Cómo volver a la configuración predeterminada de fábrica

Si la unidad sigue sin funcionar correctamente, restablezca la unidad.

- 1 Seleccione **[Configurar]** - **[Restaurar]** en el menú de inicio.
- 2 Seleccione **[Todos los ajustes]**.
- 3 Seleccione **[Iniciar]**.

### Para cancelar el restablecimiento

Seleccione **[Cancelar]** en el paso 3.

### Si no puede realizar el restablecimiento usando el menú de inicio

Con la unidad apagada, mantenga presionado  (alimentación) en la unidad durante más de 10 segundos. Los ajustes vuelven a su estado inicial.









#### Nota

- La memoria tarda unos minutos en borrarse completamente. No apague la unidad hasta que aparezca **[RESET]** en el panel de visualización.
- Al restaurar, es posible que se pierda el enlace con el altavoz potenciador de graves inalámbrico y los altavoces traseros (no suministrados). En tal caso, consulte el manual de instrucciones y vuelva a conectarlos.

Multi Channel AV Receiver/Multi Channel AV Amplifier  
STR-AN1000/TA-AN1000

## Cómo operar la unidad con el menú del panel de visualización

Puede manejar esta unidad con el panel de visualización aun cuando el televisor no esté conectado a la unidad.

- 1 Presione AMP MENU en el mando a distancia.**  
Se muestra el menú en el panel de visualización de la unidad.
- 2 Presione  (arriba)/ (abajo) varias veces hasta seleccionar el menú que desee y, a continuación, presione  (entrar).**
- 3 Presione  (arriba)/ (abajo) varias veces hasta seleccionar el parámetro que desee ajustar y, a continuación, presione  (entrar).**
- 4 Presione  (arriba)/ (abajo) varias veces hasta seleccionar el ajuste que desee y, a continuación, presione  (entrar).**

### Para volver a la visualización anterior

Presione  (izquierda) o BACK.

### Para salir del menú

Presione AMP MENU en el mando a distancia.

#### Nota

- Algunos parámetros y algunas configuraciones pueden aparecer atenuadas en el panel de visualización. Esto quiere decir que no están disponibles o son fijas y no se pueden cambiar.

### Tema relacionado

- [Lista de menú \(en el panel de visualización\)](#)
- [Indicadores en el panel de visualización](#)

Multi Channel AV Receiver/Multi Channel AV Amplifier  
STR-AN1000/TA-AN1000

## Lista de menú (en el panel de visualización)

Las siguientes opciones están disponibles en todos los menús.

Presione AMP MENU en el mando a distancia para visualizar el menú en el panel de visualización.

### Ajustes de entrada [<INPUT>]

Los siguientes ajustes están disponibles para cada entrada.

- **Modo de entrada [INPUT MODE] (\*1)**  
AUTO, OPT, COAX, ANALOG
- **Denominación de entradas [NAME IN]**
- **Asignación de la entrada de audio digital [A. ASSIGN]**  
OPT, COAX, NONE

### Ajustes de los altavoces [<SPEAKER>]

- **Selección configuración altavoz [SPK CONFIG]**  
PRESET1, PRESET2
- **Calibrac. autom. [AUTO CAL]**
- **Tipo de calibración [CAL TYPE]**  
Full Flat, Engineer, Front Reference, OFF
- **Concordancia automática de fase [A.P.M.]**  
AUTO, OFF

### Ajustes de nivel [LEVEL](\*2)

- **Prueba sonora [TEST TONE] (\*2)**  
OFF, A. XXX -10,0 dB a XXX +10,0 dB, F. XXX -10,0 dB a XXX +10,0 dB (intervalo de 0,5 dB)  
XXX representa un canal de altavoz. (FL, CNT, TV, FR, SR, SBR, SBL, SL, HL, HR, SW)
- **Nivel del altavoz delantero izquierdo [FL LEVEL]**  
FL -10,0 dB a FL +10,0 dB (intervalo de 0,5 dB)
- **Nivel del altavoz central [CNT LEVEL]**  
CNT -10,0 dB a CNT +10,0 dB (intervalo de 0,5 dB)
- **Nivel del altavoz central del televisor [TV LEVEL]**  
TV -10,0 dB a TV +10,0 dB (intervalo de 0,5 dB)
- **Nivel del altavoz delantero derecho [FR LEVEL]**  
FR -10,0 dB a FR +10,0 dB (intervalo de 0,5 dB)
- **Nivel del altavoz envolvente derecho [SR LEVEL]**  
SR -10,0 dB a SR +10,0 dB (intervalo de 0,5 dB)
- **Nivel del altavoz envolvente trasero derecho [SBR LEVEL]**  
SBR -10,0 dB a SBR +10,0 dB (intervalo de 0,5 dB)
- **Nivel del altavoz envolvente trasero izquierdo [SBL LEVEL]**  
SBL -10,0 dB a SBL +10,0 dB (intervalo de 0,5 dB)
- **Nivel del altavoz envolvente izquierdo [SL LEVEL]**  
SL -10,0 dB a SL +10,0 dB (intervalo de 0,5 dB)
- **Nivel del altavoz de altura izquierdo [HL LEVEL]**  
HL -10,0 dB a HL +10,0 dB (intervalo de 0,5 dB)

- **Nivel del altavoz de altura derecho [HR LEVEL]**  
HR -10,0 dB a HR +10,0 dB (intervalo de 0,5 dB)
- **Nivel del altavoz potenciador de graves [SW LEVEL]**  
SW -10,0 dB a SW +10,0 dB (intervalo de 0,5 dB)
- **Distancia desde posición de escucha [LISTN DIST.] (\*2)**
  - Distancia de la pantalla [SCR DIST.]  
SCR 1,00 m a SCR 10,00 m (SCR 3'3" a SCR 32'9") (intervalo de 0,01 m (1 pulgada))
  - Distancia del altavoz delantero izquierdo [FL DIST.]  
FL 1,00 m a FL 10,00 m (FL 3'3" a FL 32'9") (intervalo de 0,01 m (1 pulgada))
  - Distancia del altavoz central [CNT DIST.]  
CNT 1,00 m a CNT 10,00 m (CNT 3'3" a CNT 32'9") (intervalo de 0,01 m (1 pulgada))
  - Distancia del altavoz delantero derecho [FR DIST.]  
FR 1,00 m a FR 10,00 m (FR 3'3" a FR 32'9") (intervalo de 0,01 m (1 pulgada))
  - Distancia del altavoz envolvente derecho [SR DIST.]  
SR 1,00 m a SR 10,00 m (SR 3'3" a SR 32'9") (intervalo de 0,01 m (1 pulgada))
  - Distancia del altavoz envolvente trasero derecho [SBR DIST.]  
SBR 1,00 m a SBR 10,00 m (SBR 3'3" a SBR 32'9") (intervalo de 0,01 m (1 pulgada))
  - Distancia del altavoz envolvente trasero izquierdo [SBL DIST.]  
SBL 1,00 m a SBL 10,00 m (SBL 3'3" a SBL 32'9") (intervalo de 0,01 m (1 pulgada))
  - Distancia del altavoz envolvente izquierdo [SL DIST.]  
SL 1,00 m a SL 10,00 m (SL 3'3" a SL 32'9") (intervalo de 0,01 m (1 pulgada))
  - Distancia del altavoz de altura izquierdo [HL DIST.]  
HL 1,00 m a HL 10,00 m (HL 3'3" a HL 32'9") (intervalo de 0,01 m (1 pulgada))
  - Distancia del altavoz de altura derecho [HR DIST.]  
HR 1,00 m a HR 10,00 m (HR 3'3" a HR 32'9") (intervalo de 0,01 m (1 pulgada))
  - Distancia del altavoz potenciador de graves [SW DIST.]  
SW 1,00 m a SW 10,00 m (SW 3'3" a SW 32'9") (intervalo de 0,01 m (1 pulgada))
- **Distancia desde la pantalla [SCRN DIST.] (\*2)**
  - Distancia del altavoz delantero izquierdo [FL DIST.]  
FL 0,00 m a FL 10,00 m (FL 0'0" a FL 32'9") (intervalo de 0,01 m (1 pulgada))
  - Distancia del altavoz central [CNT DIST.]  
CNT 0,00 m a CNT 10,00 m (CNT 0'0" a CNT 32'9") (intervalo de 0,01 m (1 pulgada))
  - Distancia del altavoz delantero derecho [FR DIST.]  
FR 0,00 m a FR 10,00 m (FR 0'0" a FR 32'9") (intervalo de 0,01 m (1 pulgada))
  - Distancia del altavoz envolvente derecho [SR DIST.]  
SR 1,00 m a SR 10,00 m (SR 3'3" a SR 32'9") (intervalo de 0,01 m (1 pulgada))
  - Distancia del altavoz envolvente trasero derecho [SBR DIST.]  
SBR 1,00 m a SBR 20,00 m (SBR 3'3" a SBR 65'7") (intervalo de 0,01 m (1 pulgada))
  - Distancia del altavoz envolvente trasero izquierdo [SBL DIST.]  
SBL 1,00 m a SBL 20,00 m (SBL 3'3" a SBL 65'7") (intervalo de 0,01 m (1 pulgada))
  - Distancia del altavoz envolvente izquierdo [SL DIST.]  
SL 1,00 m a SL 10,00 m (SL 3'3" a SL 32'9") (intervalo de 0,01 m (1 pulgada))
  - Distancia del altavoz de altura izquierdo [HL DIST.]  
HL 0,00 m a HL 10,00 m (HL 0'0" a HL 32'9") (intervalo de 0,01 m (1 pulgada))
  - Distancia del altavoz de altura derecho [HR DIST.]



HR 0,00 m a HR 10,00 m (HR 0'0" a HR 32'9") (intervalo de 0,01 m (1 pulgada))

● **Altura [HEIGHT] (\*3)**

- Altura de la pantalla [SCR HEIGHT]  
SCR 0,60 m a SCR 3,50 m (SCR 2'0" a SCR 11'6") (intervalo de 0,01 m (1 pulgada))
- Altura de la posición de escucha [LP HEIGHT]  
LP 0,60 m a LP 3,00 m (LP 2'0" a LP 9'1") (intervalo de 0,01 m (1 pulgada))
- Altura del techo [CL HEIGHT]  
CL 2,00 m a CL 10,00 m (CL 6'6" a CL 32'9") (intervalo de 0,01 m (1 pulgada))
- Altura del altavoz delantero izquierdo [FL HEIGHT]  
FL 0,00 m a FL 5,00 m (FL 0'0" a FL 16'5") (intervalo de 0,01 m (1 pulgada))
- Altura del altavoz central [CNT HEIGHT]  
CNT 0,00 m a CNT 5,00 m (CNT 0'0" a CNT 16'5") (intervalo de 0,01 m (1 pulgada))
- Altura del altavoz delantero derecho [FR HEIGHT]  
FR 0,00 m a FR 5,00 m (FR 0'0" a FR 16'5") (intervalo de 0,01 m (1 pulgada))
- Altura del altavoz envolvente derecho [SR HEIGHT]  
SR 0,00 m a SR 5,00 m (SR 0'0" a SR 16'5") (intervalo de 0,01 m (1 pulgada))
- Altura del altavoz envolvente trasero derecho [SBR HEIGHT]  
SBR 0,00 m a SBR 5,00 m (SBR 0'0" a SBR 16'5") (intervalo de 0,01 m (1 pulgada))
- Altura del altavoz envolvente trasero izquierdo [SBL HEIGHT]  
SBL 0,00 m a SBL 5,00 m (SBL 0'0" a SBL 16'5") (intervalo de 0,01 m (1 pulgada))
- Altura del altavoz envolvente izquierdo [SL HEIGHT]  
SL 0,00 m a SL 5,00 m (SL 0'0" a SL 16'5") (intervalo de 0,01 m (1 pulgada))
- Altura del altavoz de altura izquierdo [HL HEIGHT]  
HL 0,00 m a HL 10,00 m (HL 0'0" a HL 32'9") (intervalo de 0,01 m (1 pulgada))
- Altura del altavoz de altura derecho [HR HEIGHT]  
HR 0,00 m a HR 10,00 m (HR 0'0" a HR 32'9") (intervalo de 0,01 m (1 pulgada))
- Altura del altavoz potenciador de graves [SW HEIGHT]  
SW 0,00 m a SW 1,00 m (SW 0'0" a SW 3'3") (intervalo de 0,01 m (1 pulgada))

● **Tamaño [SIZE] (\*2)**

- Tamaño de los altavoces delanteros [FRT SIZE]  
LARGE, SMALL
- Tamaño del altavoz central [CNT SIZE]  
LARGE, SMALL
- Tamaño de los altavoces envolventes [SUR SIZE]  
LARGE, SMALL
- Tamaño de los altavoces de altura [HT SIZE]  
LARGE, SMALL

● **Frecuencia de cruce [CROSS FREQ] (\*4)**

- Frecuencia de cruce de los altavoces delanteros [FRT CROSS]  
CROSS 40 Hz a CROSS 200 Hz (intervalo de 10 Hz)
- Frecuencia de cruce del altavoz central [CNT CROSS]  
CROSS 40 Hz a CROSS 200 Hz (intervalo de 10 Hz)
- Frecuencia de cruce de los altavoces envolventes [SUR CROSS]  
CROSS 40 Hz a CROSS 200 Hz (intervalo de 10 Hz)
- Frecuencia de cruce de los altavoces de altura [HT CROSS]

CROSS 40 Hz a CROSS 200 Hz (intervalo de 10 Hz)

- **Asignación altavoz inalámbrico [W.SP ASSIGN]**  
SUR SPK, SUR SPK SW, SB SPK, SB SPK SW, SW, OFF

- **Asignac altav envolvente trasero [SB ASSIGN] (\*5)**  
ZONE3, BI-AMP, FRONT B, OFF

- **Patrón de altavoz [SP PATTERN]**

- LISTENER LEVEL : 7.1 a 2.0 (20 patrones)
- HEIGHT/OVERHEAD : TM, FD, FH, SRD, FH+TM, FH+TR, FH+RH, TF+TM, TF+TR, TF+RH, TM+TR, TM+RH, TF+SRD, FD+TR, FD+SRD, FH+TM+TR, FH+TM+RH, TF+TMRH, TF+TM+TR, SBD, TF+SBD, FD+SBD, SRD+SBD, FD+SRD+SBD, 360RA REF., NOT USE (26 patrones)

- **Unidad de distancia [DIST. UNIT]**  
METER, FEET

- **Ajustes de los altavoces inalámbricos [W.SP. SETTING]**

- Modo de enlace [LINK MODE]  
MANUAL, AUTO
- Comenzar enlace manual [START MANUAL LINKING]  
START, CANCEL
- Canal RF [RF CHANNEL]  
ON, OFF
- Calidad reprod. inalámbr. [W. QUALITY]  
SOUND, CONNECTION

- **Ajustes de TV/Centro pantalla [TV CNT SET]**

- Modo altavoz central de TV [TV CNT SPK]  
ON, OFF
- Altavoz central elevado [CNT LIFT]  
LIFT 1 a LIFT 10, LIFT OFF (\*6) (\*7)
- Modo altavoces en techo [IN-CEILING]  
FRONT&CNT, FRONT, OFF

## **Configuración HDMI [<HDMI>]**

- **Conversión ascendente 4K/8K [4K/8K SCAL]**  
AUTO, OFF

- **Control por HDMI [CTRL: HDMI]**  
CTRL ON, CTRL OFF

- **Modo de espera vinculado a TV [STBY LINK]**  
ON, AUTO, OFF

- **En espera [STBY THRU]**  
ON, AUTO, OFF

- **Audio Return Channel [ARC SET] (\*8)**  
EARC, ARC, OFF

- **Salida audio [AUDIO OUT]**  
AMP, TV+AMP

- **Nivel de subwoofer [SW LEVEL]**  
SW AUTO, SW +10, SW 0

- **HDMI OUT B Mode [OUTB MODE]**  
MAIN, ZONE

- **Formato de señal HDMI [SIGNAL FMT.]**

Los siguientes ajustes están disponibles en cada entrada HDMI.

STANDARD, ENHANCED, (4K120, 8K) (disponible para entrada solo desde tomas GAME o MEDIA BOX).

- **Salida vídeo para vista PIP/PBP en TV [V. OUT PIP]**

ON, OFF

### Ajustes de audio [<AUDIO>]

- **Campo de sonido [SOUND.FIELD]**

2CH STEREO, DIRECT, A.F.D., MULTI ST., DOLBY MODE, DTS:X MODE, A.F.D. MOVIE, A. ENHANCER, HP 2CH

- **360 Spatial Sound Mapping [360SSM]**

ON, OFF

- **ReubicAltav / EnvolTraseroPhantom [SP RELOCATION]**

TYPE A, TYPE B, OFF

- **Nativo DSD [DSD NATIVE]**

DSD ON, DSD OFF

- **Directo puro [P. DIRECT]**

ON, OFF

- **Filtro paso bajo Subwoofer [SW L.P.F.]**

ON, OFF

- **A/V SYNC [A/V SYNC]**

0 ms a 300 ms (intervalo de 10 ms), HDMI AUTO

- **Mono dual [DUAL MONO]**

MAIN/SUB, MAIN, SUB

- **Audio DRC [AUDIO DRC]**

AUTO, ON, OFF

- **Mezclador ascendente [UP MIXER]**

AUTO, OFF

- **Virtualizador [VIRTUAL]**

DY SPK VIRTUAL, DTS VIRTUAL:X, OFF

- **Modo IMAX [IMAX MODE]**

AUTO, OFF

- **Ajuste IMAX [IMAX.ADJUST]**

- FiltroPasoAlto (HPF)/Cruce [HPF/CROSS]

Ajuste la frecuencia de cruce de altavoces que no sean potenciadores de graves.

40 Hz a 200 Hz (intervalo de 10 Hz), AUTO

- FiltroPasoBajo (LPF) para Subwoofer [LPF SW]

40 Hz a 200 Hz (intervalo de 10 Hz), AUTO

- Volumen del Subwoofer [SW VOL]

-10.0 dB a +10.0 dB (intervalo de 0,5 dB)

- Redirigir a Subwoofer [REDIRECT.SW]

ON, OFF

### Ajustes de Zone [<ZONE>]

- **Salida línea Zone3 [Z3 LINEOUT]**

VARIABLE, FIXED

### Ajustes de Bluetooth [<BT>]

- **Modo Bluetooth [BT MODE] (\*9)**

RECEIVE, TRANSMIT, OFF

- **Calidad de la conexión Bluetooth [QUALITY] (\*10)**

SOUND, STABLE

- **Calidad reprod. inalámbr. [BT CODEC] (\*11)**  
LDAC, LDAC (AUTO), SBC, SBC (AUTO)

## Ajustes del sistema [<SYSTEM>]

- **Visualización auto [AUTO DISP.]**  
ON, OFF
- **En Espera por red/Bluetooth [NET/BT.STBY] (\*12)**  
STBY ON, STBY OFF
- **Auto standby [AUTO STBY]**  
STBY ON, STBY OFF
- **Ajustes de sintonizador FM [TUNER] (solo los modelos para Estados Unidos, Canadá y Asia-Pacífico)**
  - FM Mode [FM MODE]  
STEREO, MONO
  - Preaj. entrada nomb [NAME INPUT]
  - Nivel ganancia preajustado [PRESET GAIN LEVEL]  
-12.0 dB a +12.0 dB (intervalo de 0,5 dB)

## Ecualizador [EQ]

- **Nivel de graves del altavoz delantero [FRT BASS]**  
FRT B. -10,0 dB a FRT B. +10,0 dB (intervalo de 1 dB)
- **Nivel de agudos del altavoz delantero [FRT TREBLE]**  
FRT T. -10,0 dB a FRT T. +10,0 dB (intervalo de 1 dB)
- **Nivel de graves del altavoz central [CNT BASS]**  
CNT B. -10,0 dB a CNT B. +10,0 dB (intervalo de 1 dB)
- **Nivel de agudos del altavoz central [CNT TREBLE]**  
CNT T. -10,0 dB a CNT T. +10,0 dB (intervalo de 1 dB)
- **Nivel de graves del altavoz envolvente [SUR BASS]**  
SUR B. -10,0 dB a SUR B. +10,0 dB (intervalo de 1 dB)
- **Nivel de agudos del altavoz envolvente [SUR TREBLE]**  
SUR T. -10,0 dB a SUR T. +10,0 dB (intervalo de 1 dB)
- **Nivel de graves del altavoz de altura [HT BASS]**  
HT B. -10,0 dB a HT B. +10,0 dB (intervalo de 1 dB)
- **Nivel de agudos del altavoz de altura [HT TREBLE]**  
HT T. -10,0 dB a HT T. +10,0 dB (intervalo de 1 dB)

\*1 Los elementos que se pueden seleccionar cambian en función de la entrada.

\*2 Es posible que algunos parámetros o ajustes no estén disponibles, según la configuración del patrón de altavoces.

\*3 No podrá seleccionar este ajuste en los casos siguientes:

- Hay auriculares conectados a la toma PHONES.
- [Modo Bluetooth] se ha establecido en [Transmisor].

\*4 No podrá seleccionar este ajuste en los casos siguientes:

- Hay auriculares conectados a la toma PHONES.
- [Modo Bluetooth] se ha establecido en [Transmisor].
- [Tamaño] para ninguno de los altavoces está ajustado en [Pequeño].

\*5 Puede seleccionar este ajuste en los casos siguientes:

- [SP PATTERN] no está configurado en un patrón con altavoces envolventes traseros y de altura. (es decir, 5.1, 5.0, 4.1, 4.0, 3.1, 3.0, 2.1, 2.0)
- No hay auriculares conectados a la toma PHONES.
- El [Modo Bluetooth] está configurado en algo distinto de [Transmisor].

\*6 Solamente puede seleccionar este ajuste si [SP PATTERN] está ajustado en un patrón con altavoz central y altavoces delanteros altos. (es decir, 5.1.2 (FH))

\*7 No podrá seleccionar este ajuste en los casos siguientes:

- Hay auriculares conectados a la toma PHONES.
- Se está usando [2can. Estéreo] o [Multiestéreo].

- Se está utilizando un campo de sonido para música.
- [Modo Bluetooth] se ha establecido en [Transmisor].
- [Modo altavoces en techo] está ajustado en [Frontal y central] o [Frontal].
- [Nativo DSD] está ajustado en [Sí] y se están reproduciendo señales DSD.

\*8 Solo podrá seleccionar este ajuste cuando [Modo de entrada] para la entrada del televisor esté establecido en [Auto].

\*9 No puede seleccionar este ajuste cuando la entrada de esta unidad esté ajustada en [Bluetooth Audio].

\*10 No podrá seleccionar este ajuste en los casos siguientes:

- [Modo Bluetooth] está ajustado en [Transmisor] o [No].
- Hay un dispositivo BLUETOOTH conectado.

\*11 Solo podrá seleccionar este ajuste cuando [Modo Bluetooth] esté ajustado en [Transmisor].

\*12 Este ajuste cambia automáticamente a [STBY ON] en los casos siguientes:

- Acepta utilizar la función Chromecast built-in.
- Ajusta [Canal RF] en [Sí].

Multi Channel AV Receiver/Multi Channel AV Amplifier  
STR-AN1000/TA-AN1000

## Si la unidad no funciona correctamente.

---

**1 Busque la causa y la solución del problema consultando esta Guía de ayuda.**

El método para solucionar problemas se indica en “Solución de problemas”.

**2 Busque la causa y la solución del problema en el sitio de asistencia de Sony.**

El sitio de asistencia de Sony proporciona la información de soporte más reciente y las preguntas más frecuentes.

Para clientes en América:

<https://www.sony.com/am/support>

Para clientes en Europa:

<https://www.sony.eu/support>

Para clientes en países y regiones de Asia-Pacífico:

<https://www.sony-asia.com/support>

**3 Reinicie la unidad.**

Todos los ajustes de la unidad vuelven a su estado inicial.

**4 Si el problema persiste, consulte con el distribuidor Sony más cercano.**

---

### Tema relacionado

- [Cómo volver a la configuración predeterminada de fábrica](#)

Multi Channel AV Receiver/Multi Channel AV Amplifier  
STR-AN1000/TA-AN1000

## Se muestra [PROTECTOR] o [THERMAL] en el panel de visualización.

La unidad se apagará automáticamente después de unos pocos segundos. Verifique lo siguiente:



- Es posible que se haya producido una sobretensión o fallo de alimentación. Desenchufe el cable de alimentación de CA y luego enchufe el cable otra vez después de 30 minutos.
- La unidad está cubierta y los orificios de ventilación están bloqueados. Retire el objeto que está cubriendo los orificios de ventilación de la unidad.
- La impedancia de los altavoces conectados es inferior al rango de impedancia nominal indicado en el panel trasero de la unidad. Reduzca el nivel de volumen.
- Desenchufe el cable de alimentación de CA y deje que la unidad se enfríe durante 30 minutos mientras intenta solucionar el problema de la forma siguiente:
  - Desconecte todos los altavoces y el altavoz potenciador de graves.
  - Compruebe que los hilos de los cables de los altavoces están retorcidos firmemente en ambos extremos.
  - Conecte primero el altavoz delantero, suba el nivel del volumen y use la unidad durante al menos 30 minutos hasta que se caliente completamente. Después, conecte cada altavoz adicional uno a uno y pruebe cada altavoz adicional hasta que detecte qué altavoz está causando el error de protección.

Después de comprobar los elementos anteriores y arreglar cualquier problema, enchufe el cable de alimentación de CA y encienda la unidad. Si el problema persiste, consulte con el distribuidor Sony más cercano.

Multi Channel AV Receiver/Multi Channel AV Amplifier  
STR-AN1000/TA-AN1000

## **[ERROR] aparece en el panel de visualización.**

---

- Mientras se realiza la actualización USB, inserte una memoria USB en la que esté guardado el archivo de paquete para actualizar la unidad y, a continuación, apague la unidad y enciéndala otra vez.
- Mientras se realiza la actualización de red, presione  (alimentación). Si el problema persiste, inserte una memoria USB en la que esté guardado el archivo de paquete para actualizar la unidad y, a continuación, presione  (alimentación) otra vez.



Multi Channel AV Receiver/Multi Channel AV Amplifier  
STR-AN1000/TA-AN1000

**[Se ha detectado sobrecarga.] aparece en la pantalla del televisor.**

---

Se detectó un exceso de corriente en el puerto  $\Psi$  (USB). Desconecte el dispositivo USB como se indica en el mensaje de advertencia y cierre el mensaje.

## Lista de mensajes después de las mediciones de calibración automática

- **Error 30:**  
Auriculares insertados. Retire los auriculares y vuelva a medir.
- **Error 31:**  
SPEAKERS(A/B/A+B/OFF) están desactivados. Vuelva a medir con audio emitiéndose por SPEAKERS (A/B/A+B/OFF). Para obtener más detalles sobre la selección de altavoces delanteros, consulte ["Cómo seleccionar los altavoces delanteros"](#).
- **Error 32:**  
No se detectó sonido por ningún canal. ¿Está dañado el micrófono de medición? ¿Está conectado a la toma CALIBRATION MIC de esta unidad?
- **Error 34:**  
Los altavoces delanteros (\*) no están instalados en la posición correcta. Es posible que el lado izquierdo/derecho del micrófono y los altavoces se hayan instalado en sentido inverso.  
\* El nombre del altavoz en este mensaje de error depende del síntoma detectado.
- **Error 35:**  
Los ajustes del patrón de altavoz central (\*) y los resultados de la medición no coinciden. Compruebe el patrón de altavoz central y su conexión.  
\* El nombre del altavoz en este mensaje de error depende del síntoma detectado.
- **Error 36:**  
La posición 3D no se pudo medir. El micrófono o el soporte del micrófono puede que esté mal alineado. Devuélvalo a la posición correcta e intente de nuevo. Si hay ruido, mida con el menor ruido ambiental posible.
- **Error 37:**
  - No se detectó sonido por el altavoz envolvente izquierdo ni el derecho. ¿Está conectada la alimentación de los altavoces inalámbricos que se usan como altavoces envolventes?
  - No se detectó sonido por el altavoz envolvente trasero izquierdo ni el derecho. ¿Está conectada la alimentación de los altavoces inalámbricos que se usan como altavoces envolventes traseros?
  - Para emitir audio por los altav. envolventes inalámbricos conectados, actualice el software a la última versión. Pulse [HOME] en el mando a distancia de esta unidad y seleccione "Configurar" para actualizar.
- **Error 38:**  
No fue posible medir correctamente. Mueva un poco la posición del altavoz o del micrófono e inténtelo de nuevo. Si hay ruido, mida con el menor ruido ambiente posible.
- **Advertencia 40:**  
Medición completada, pero es ruidosa. Puede que sea posible medir de nuevo, pero no se podrá medir en todos los entornos. Mida con el menor ruido ambiente posible.
- **Advertencia 41, Advertencia 42:**  
La entrada por el micrófono de medición es excesiva. El altavoz y el micrófono puede que estén muy cerca. Sepárelos más. Si está usando esta unidad como preamplificador, puede que se visualice este mensaje según el amplificador de potencia conectado, pero se podrá utilizar tal cual.
- **Advertencia 43:**  
La distancia y fase del subwoofer no se pudieron medir. Puede que el ruido sea la causa. Vuelva a medir en un entorno silencioso.
- **Advertencia 44:**  
La medición finalizó, pero la relación en cuanto a posición del altavoz central (\*) puede no ser adecuada. Para comprobar la posición de los altavoces, consulte ["Cómo instalar los altavoces"](#) en la Guía de ayuda.  
\* El nombre del altavoz en este mensaje de advertencia depende del síntoma detectado.

Multi Channel AV Receiver/Multi Channel AV Amplifier  
STR-AN1000/TA-AN1000

## La unidad se apaga automáticamente.

---

- Si [Auto standby] está ajustado en [Sí], ajústelo en [No].
  - [PROTECTOR] o [THERMAL] estaba activado.
- 

### Tema relacionado

- [Configuración de la unidad para cambiar automáticamente al modo en espera \(Auto standby\)](#)
- [Se muestra \[PROTECTOR\] o \[THERMAL\] en el panel de visualización.](#)

Multi Channel AV Receiver/Multi Channel AV Amplifier  
STR-AN1000/TA-AN1000

## No puedo encontrar una entrada disponible al conectar varios dispositivos digitales.

---

Puede volver a asignar las tomas COAXIAL IN SA-CD/CD/OPTICAL IN TV a otras entradas.  
Consulte "[Uso de otras tomas de entrada de audio digital \(Asignación de entrada\)](#)".

---

### Tema relacionado

- [Uso de otras tomas de entrada de audio digital \(Asignación de entrada\)](#)

Multi Channel AV Receiver/Multi Channel AV Amplifier  
STR-AN1000/TA-AN1000

## La unidad no se enciende aunque el televisor esté encendido.

- Ajuste [Control por HDMI] en [Sí], en el menú [Configuración HDMI]. El televisor debe admitir la función Control por HDMI. Para obtener más detalles, consulte el manual de instrucciones de su televisor.
- Verifique los ajustes de los altavoces del televisor. La alimentación de la unidad se sincroniza con los ajustes de los altavoces del televisor. Para obtener más detalles, consulte el manual de instrucciones del televisor.
- Si el sonido se emitía por los altavoces del televisor la última vez, la unidad no se encenderá aunque el televisor esté encendido.

Multi Channel AV Receiver/Multi Channel AV Amplifier  
STR-AN1000/TA-AN1000

## **La unidad se apaga cuando se apaga el televisor.**

Compruebe [Modo de espera vinculado a TV] en el menú [Configuración HDMI]. Cuando la función esté ajustada en [Sí], la unidad se apagará automáticamente, vinculado con la operación de apagado del televisor, independientemente de la entrada de la unidad.

Multi Channel AV Receiver/Multi Channel AV Amplifier  
STR-AN1000/TA-AN1000

## La unidad no se apaga aunque se apague el televisor.

- Ajuste [Configurar] - [Configuración HDMI] - [Control por HDMI] en [Sí]. El televisor debe admitir la función Control por HDMI. Para obtener más detalles, consulte el manual de instrucciones de su televisor.
- Compruebe [Modo de espera vinculado a TV] en el menú [Configuración HDMI]. Si quiere que la unidad se apague cuando se apaga el televisor independientemente de la entrada de la unidad, ajuste [Modo de espera vinculado a TV] en [Sí].

Multi Channel AV Receiver/Multi Channel AV Amplifier  
STR-AN1000/TA-AN1000

## No aparece imagen en la pantalla del televisor.

- Pruebe a presionar el botón de entrada en el mando a distancia o a girar INPUT SELECTOR en la unidad para seleccionar la entrada que quiere ver.
- Si el televisor está conectado a la toma HDMI OUT B/ZONE 2, vuelva a conectar el televisor a la toma HDMI OUT A (TV).
- Si la salida de señal de video HDMI está ajustada en [HDMI OFF] o [HDMI B], seleccione [HDMI A] o [HDMI A+B] presionando HDMI OUT en la unidad o el mando a distancia.
- Ajuste su televisor al modo de entrada apropiado.
- Asegúrese de que los cables estén conectados de forma correcta y segura a los dispositivos.
- Desconecte el cable HDMI de la unidad y el televisor y, después, vuelva a conectar el cable.
- Cambie el ajuste del [Formato de señal HDMI] de la entrada seleccionada en el menú [Configuración HDMI].
- Algunos dispositivos de reproducción se deben configurar. Consulte el manual de instrucciones suministrado con cada dispositivo.
- Recomendamos utilizar un cable HDMI de alta velocidad de primera calidad con Ethernet que admita anchos de banda de hasta 18 Gbps. Para señales de video que requieran un elevado ancho de banda, como 4K/120p, 8K, etc., asegúrese de utilizar un cable HDMI de ultra alta velocidad que admita anchos de banda de hasta 48 Gbps.
- Si quiere reproducir contenido HDCP 2.2 o HDCP 2.3, conecte la unidad a una toma de entrada HDMI de un televisor que sea compatible con HDCP 2.2 o HDCP 2.3.
- Las señales de video digital que entran por las tomas HDMI IN de esta unidad solo se emiten por las tomas HDMI OUT A (TV) o HDMI OUT B/ZONE 2. Las señales de video analógico que entran por las tomas VIDEO IN solo se emiten por la toma MONITOR OUT. Para obtener más detalles, consulte "[Acerca de la entrada/emisión de señales de video.](#)"

### Tema relacionado

- [Notas sobre cómo conectar los cables](#)
- [Acerca de las conexiones HDMI](#)



Multi Channel AV Receiver/Multi Channel AV Amplifier  
STR-AN1000/TA-AN1000

## El contenido 4K u 8K no se puede visualizar con la misma resolución que la fuente.

- Según el televisor o el dispositivo de video, es posible que no se visualice contenido 4K ni 8K. Verifique la capacidad y configuración de video de su televisor y del dispositivo de video.
- Recomendamos utilizar un cable HDMI de alta velocidad de primera calidad con Ethernet que admita anchos de banda de hasta 18 Gbps. Para señales de video que requieran un elevado ancho de banda, como 4K/120p, 8K, etc., asegúrese de utilizar un cable HDMI de ultra alta velocidad que admita anchos de banda de hasta 48 Gbps.
- Si su televisor tiene un menú similar para el formato de video de ancho de banda elevado, compruebe el ajuste en el menú del televisor. Para obtener más detalles sobre el ajuste del menú del televisor, consulte el manual de instrucciones del televisor.
- Asegúrese de conectar la unidad a una toma de entrada HDMI de un televisor o dispositivo de video que admita 4K u 8K. Cuando utilice un dispositivo de reproducción para contenido de video de resolución 4K u 8K, tiene que conectar un cable HDMI a una toma HDMI que admita HDCP 2.2 o HDCP 2.3.
- Desconecte el cable HDMI de la unidad y el televisor y, después, vuelva a conectar el cable.
- Las señales de video admitidas varían dependiendo de la toma HDMI IN. Para obtener más detalles sobre las señales de video admitidas, consulte "[Conexión de dispositivos con tomas HDMI](#)".

### Tema relacionado

- [Notas sobre cómo conectar los cables](#)
- [Acerca de las conexiones HDMI](#)

Multi Channel AV Receiver/Multi Channel AV Amplifier  
STR-AN1000/TA-AN1000

## No se emite ninguna imagen del dispositivo HDMI conectado al televisor cuando la unidad está en modo en espera.

- Cuando la unidad entra en modo en espera, se visualiza la imagen del último dispositivo HDMI seleccionado antes de que apagara la unidad. Si no se emite ninguna imagen por el televisor, realice las operaciones siguientes.
  - Encienda la unidad para seleccionar el dispositivo HDMI de cuyo contenido desea disfrutar.
  - Asegúrese de que [En espera] esté ajustado en [Auto] o [Sí] en el menú [Configuración HDMI].

### Tema relacionado

- [Cómo disfrutar del contenido de un dispositivo conectado sin encender la unidad \(En espera\)](#)

Multi Channel AV Receiver/Multi Channel AV Amplifier  
STR-AN1000/TA-AN1000

## El menú principal no aparece en la pantalla del televisor.

- El menú de inicio se puede visualizar solamente cuando haya un televisor conectado a la toma HDMI OUT de la unidad.
- Cuando el televisor esté conectado a la toma HDMI OUT A (TV), presione HDMI OUT en la unidad o el mando a distancia para seleccionar [HDMI A] o [HDMI A+B].
- Si quiere visualizar el menú de inicio mientras el televisor está conectado a una toma HDMI OUT B/ZONE 2 en lugar de a una toma HDMI OUT A (TV), presione AMP MENU en el mando a distancia, ajuste [<HDMI>] - [HDMI OUTB MODE] en [MAIN] mientras confirma el panel de visualización y, a continuación, presione HDMI OUT para seleccionar [HDMI B] o [HDMI A+B].
- Presione HOME para visualizar el menú principal.
- Verifique que el televisor esté bien conectado.
- Desconecte el cable HDMI de la unidad y el televisor y, después, vuelva a conectar el cable.
- El menú principal puede tardar en aparecer en la pantalla según el televisor.
- El menú principal no aparecerá cuando la entrada de video del televisor esté conectada a la toma MONITOR OUT de la unidad y esté seleccionada la entrada de video en el televisor. Conecte el televisor y la unidad con un cable HDMI y seleccione la entrada HDMI en el televisor.

Multi Channel AV Receiver/Multi Channel AV Amplifier  
STR-AN1000/TA-AN1000

## Las imágenes HDR (High Dynamic Range, gama dinámica alta) no se pueden visualizar en modo HDR.

- Dependiendo del televisor o el equipo de video, puede que las imágenes HDR no se visualicen en modo HDR. Compruebe la capacidad de video y el ajuste de su televisor o equipo de video.
- Dependiendo del ajuste de la unidad, es posible que algunos equipos de video no emitan contenido HDR en modo HDR debido a la falta de ancho de banda de la señal, aunque el televisor y el equipo de video admitan HDR. Si esto ocurre, ajuste el [Formato de señal HDMI] de la entrada seleccionada en [Formato mejorado] o [Formato mejorado (4K120, 8K)], en el menú [Configuración HDMI].

Multi Channel AV Receiver/Multi Channel AV Amplifier  
STR-AN1000/TA-AN1000

## El indicador del panel de visualización se apaga.

---

- Si el indicador PURE DIRECT en el panel delantero se enciende, presione PURE DIRECT para desactivar esta función.
  - Presione DIMMER en la unidad y, a continuación, ajuste el brillo del panel de visualización.
- 

### Tema relacionado

- [Cómo disfrutar de sonido de alta fidelidad \(Directo puro\)](#)
- [Cambio del brillo del panel de visualización \(Atenuador\)](#)

Multi Channel AV Receiver/Multi Channel AV Amplifier  
STR-AN1000/TA-AN1000

## La imagen no aparece en la pantalla del televisor cuando la unidad no está encendida.

---

- Ajuste [Control por HDMI] en [Sí] y después ajuste [En espera] en [Auto] o [Sí], en el menú [Configuración HDMI].
- Encienda la unidad y después seleccione la entrada a la que esté conectado el dispositivo de reproducción.
- Si está conectado a otros dispositivos, aparte de los fabricados por Sony, que admiten la función Control por HDMI, ajuste [Control por HDMI] en [Sí] en el menú [Configuración HDMI].

Multi Channel AV Receiver/Multi Channel AV Amplifier  
STR-AN1000/TA-AN1000

## **Cuando se cambia el idioma de visualización en pantalla del televisor, el idioma de visualización en pantalla de la unidad cambia simultáneamente.**

---

Compruebe [Control por HDMI] en el menú [Configuración HDMI]. Si [Control por HDMI] está ajustado en [Sí], es posible que el idioma de visualización en pantalla de la unidad cambie simultáneamente cuando cambia el idioma de visualización en pantalla del televisor. Seleccione el idioma en la unidad otra vez para volver al ajuste anterior.

---

---

### **Tema relacionado**

- [Selección del idioma utilizado en el menú de la unidad visualizado en el televisor \(Idioma\)](#)

Multi Channel AV Receiver/Multi Channel AV Amplifier  
STR-AN1000/TA-AN1000

## No hay sonido o se oye un sonido muy bajo, sin importar el dispositivo seleccionado.

- Compruebe que todos los cables de conexión estén insertados en las tomas de entrada/salida de la unidad, los altavoces y los dispositivos.
- Compruebe que la unidad y todos los dispositivos estén encendidos.
- Verifique que MASTER VOLUME en la unidad no esté ajustado en [VOL MIN].
- Presione SPEAKERS en la unidad para seleccionar un ajuste distinto de [SPK OFF].
- Compruebe que no haya auriculares conectados a la unidad.
- Presione  para cancelar la función de silencio.
- Pruebe a presionar el botón de entrada en el mando a distancia o a girar INPUT SELECTOR en la unidad para seleccionar la entrada que quiere ver.
- Cuando [Control por HDMI] esté ajustado en [Sí], o bien [Audio Return Channel] esté ajustado en [eARC] o [ARC], en el menú [Configuración HDMI]:
  - Compruebe que el ajuste de salida del altavoz en el televisor esté ajustado en “Audio System”. Si quiere escuchar sonido por el altavoz del televisor, ajústelo en “TV Speaker”.

Cuando [Control por HDMI] esté ajustado en [No] y [Audio Return Channel] esté ajustado en [No], en el menú [Configuración HDMI]:

- Si quiere escuchar el sonido por los altavoces del televisor, ajuste [Salida audio] en [TV + AMP], en el menú [Configuración HDMI]. Si no puede reproducir una fuente de audio multicanal, ajuste [AMP]. Sin embargo, el sonido no se emitirá por los altavoces del televisor.
- Ajuste el [Modo Bluetooth] en un valor distinto de [Transmisor].
- Ajuste [Nativo DSD], que se encuentra en [Ajustes de audio], en [No]. Si el altavoz asignado como fuente de señal no está instalado, la reproducción no estará disponible durante la reproducción DSD Native porque se reproducirá contenido en el altavoz de destino. Además, la salida por zona no está disponible porque el proceso de mezcla de audio no funciona.



Multi Channel AV Receiver/Multi Channel AV Amplifier  
STR-AN1000/TA-AN1000

## Se escucha un zumbido o ruido fuerte.

---

- Verifique que los altavoces y el dispositivo estén bien conectados.
- Asegúrese de que los cables de conexión no estén cerca de un transformador o un motor.
- Aleje su dispositivo de audio del televisor.
- Si las clavijas y las tomas están sucias, límpielas con un paño ligeramente humedecido con alcohol.

## No hay sonido o se oye un sonido muy bajo desde los altavoces específicos.

- Conecte unos auriculares a la toma PHONES para verificar que se está emitiendo sonido por los auriculares. Si solo se emite sonido desde un lado de los auriculares, es probable que el dispositivo no esté conectado correctamente a la unidad. Compruebe que todos los cables estén insertados completamente en las tomas de la unidad y el dispositivo.  
Si se emite sonido desde ambos lados de los auriculares, es probable que el altavoz delantero no esté conectado correctamente a la unidad. Verifique la conexión del altavoz delantero que no está emitiendo sonido.
- Asegúrese de que conectó las tomas L y R de un dispositivo analógico, ya que los dispositivos analógicos requieren conexiones en las tomas L y R. Utilice un cable de audio (no incluido).
- Ajuste el nivel del altavoz.
- Para comprobar que los ajustes de los altavoces sean apropiados para la configuración, utilice [Ajustes de los altavoces manualmente] – [Patrón de altavoz] en el menú [Ajustes de los altavoces]. Después, para comprobar que el sonido se emita por cada altavoz correctamente, utilice [Ajustes de los altavoces manualmente] – [Prueba sonora] en el menú [Ajustes de los altavoces].
- Verifique que el altavoz potenciador de graves esté bien conectado.
- Asegúrese de que el altavoz potenciador de graves esté encendido.
- Compruebe el volumen en el altavoz potenciador de graves.
- Según el campo de sonido seleccionado, es probable que el sonido no esté disponible desde el altavoz potenciador de graves.
- Cuando reproduce contenido en formato DTS o el campo de sonido está establecido en [Modo DTS:X], es posible que no se emita sonido por los altavoces de altura. En este caso, ajuste [Patrón de altavoz], que encontrará en [Ajustes de los altavoces manualmente] bajo [Ajustes de los altavoces], en [5.1.2 (FH)].

Multi Channel AV Receiver/Multi Channel AV Amplifier  
STR-AN1000/TA-AN1000

## No se oye sonido en el altavoz inalámbrico (no suministrado).

- Durante la reproducción de DVD-Audio o SA-CD, no se reproducirá sonido por los altavoces inalámbricos debido a las restricciones de protección de los derechos de autor. Cambie la configuración de los altavoces a una conexión por cable.
- Asegúrese de que [Ajustes de los altavoces manualmente] - [Asignación altavoz inalámbrico] del menú [Ajustes de los altavoces] se haya completado.

Después de seleccionar un patrón de altavoces para altavoces inalámbricos en [Ajustes de los altavoces manualmente] - [Patrón de altavoz] en el menú [Ajustes de los altavoces], ajuste la configuración de los altavoces que desee utilizar en [Asignación altavoz inalámbrico].

Multi Channel AV Receiver/Multi Channel AV Amplifier  
STR-AN1000/TA-AN1000

## El sonido que se oye por el altavoz inalámbrico (no suministrado) es inestable.

- No coloque objetos metálicos que no sean un televisor cerca de la unidad. La función inalámbrica con el altavoz inalámbrico (no suministrado) se verá afectada y el sonido se volverá inestable.
- No ponga la unidad en un bastidor metálico. La función inalámbrica con el altavoz inalámbrico (no suministrado) se verá afectada y el sonido se volverá inestable.
- Si hay un dispositivo cerca que genere ondas electromagnéticas, tal como una LAN inalámbrica o un horno microondas en uso, aleje el altavoz inalámbrico y la unidad.
- Si hay un obstáculo entre el altavoz inalámbrico y la unidad, muévelo o retírelo.
- Coloque el altavoz inalámbrico y la unidad lo más cerca posible el uno del otro.
- Seleccione [Configurar] - [Ajustes de los altavoces] - [Ajustes de los altavoces inalámbricos] en el menú de inicio, ajuste [Canal RF] en [No] y luego ajústelo en [Sí] de nuevo.
- Cambie la conexión de red del televisor o reproductor de Blu-ray Disc de inalámbrica a con cable.
- Seleccione [Configurar] - [Ajustes de los altavoces] - [Ajustes de los altavoces inalámbricos] en el menú de inicio y ajuste [Calidad reprod. inalámbr.] en [Conexión].
- Instale el sistema de altavoces y el altavoz inalámbrico a una distancia de 1,5 m (5 pies) o más de un enrutador de LAN inalámbrica, etc.  
Se puede mejorar cambiando la dirección o el ángulo de la antena del enrutador de LAN inalámbrica.

Multi Channel AV Receiver/Multi Channel AV Amplifier  
STR-AN1000/TA-AN1000

## **El sonido se interrumpe.**

---

Es posible que el sonido se interrumpa cuando se cambie la frecuencia de muestreo, el número de canales o el formato de audio de las señales de salida de audio del dispositivo de reproducción.

Multi Channel AV Receiver/Multi Channel AV Amplifier  
STR-AN1000/TA-AN1000

**Cuando haya conectado un televisor a la unidad a través de una toma HDMI OUT A (TV) que admita la función eARC o ARC, el sonido del televisor no se emitirá por los altavoces conectados a la unidad.**

- Ajuste [Audio Return Channel] en [eARC] o [ARC] en el menú [Configuración HDMI].
- Asegúrese de que el televisor sea compatible con la función eARC o ARC.
- Asegúrese de que el cable HDMI esté conectado a una toma del televisor que sea compatible con la función eARC o ARC.
- Si conecta la unidad a un televisor compatible con la función ARC, pero no con la función eARC, ajuste [Audio Return Channel] en [ARC], en el menú [Configuración HDMI].
- Si conecta la unidad a un televisor incompatible con ambas funciones eARC y ARC, ajuste [Audio Return Channel] en [No], en el menú [Configuración HDMI], y conecte el televisor a la toma OPTICAL IN TV de la unidad con un cable óptico.

Multi Channel AV Receiver/Multi Channel AV Amplifier  
STR-AN1000/TA-AN1000

**El componente central del audio no se emite por el televisor cuando se utiliza el televisor como altavoz central conectando la toma S-CENTER OUT de la unidad a la toma S-CENTER SPEAKER IN del televisor. (La función Acoustic Center Sync no funciona)**

- Compruebe que [Control por HDMI] sea [Sí] en el menú [Configuración HDMI].
- Presione HOME, seleccione [Configurar] – [Ajustes de los altavoces] – [Ajustes de TV/Centro pantalla] – [Modo altavoz central de TV] y luego ajústelo en [Sí].
- Seleccione un campo de sonido distinto de [2can. Estéreo].
- Dependiendo de la fuente de sonido, es posible que el sonido no se emita a través de los altavoces del televisor.
- Cuando se conecte un dispositivo BLUETOOTH y el [Modo Bluetooth] esté ajustado en [Transmisor], o bien haya unos auriculares conectados, el sonido no se emitirá por los altavoces del televisor.

Multi Channel AV Receiver/Multi Channel AV Amplifier  
STR-AN1000/TA-AN1000

## **No se puede seleccionar la entrada deseada para reproducir en la Zona 2 o la Zona 3.**

Hay límites para las entradas que se pueden reproducir en la Zona 2 y la Zona 3. Para obtener más detalles, consulte "[Fuentes de entrada disponibles para cada zona.](#)"



Multi Channel AV Receiver/Multi Channel AV Amplifier  
STR-AN1000/TA-AN1000

## No se oye sonido por el altavoz potenciador de graves activo o el altavoz central.

---

- Es posible que no se emita sonido por los altavoces de destino en función de las señales de reproducción o los ajustes de los altavoces.
- Asegúrese de seleccionar el campo de sonido óptimo para el contenido. Para ver detalles sobre las relaciones entre los campos de sonido y las salidas de los altavoces, consulte ["Relaciones entre los campos de sonido y las emisiones por los altavoces"](#).

Multi Channel AV Receiver/Multi Channel AV Amplifier  
STR-AN1000/TA-AN1000

## **El nivel de volumen de los altavoces de la Zona 2 no se puede ajustar.**

---

- Solamente puede seleccionar una entrada de las tomas HDMI IN en la zona 2. Como las señales de audio se emiten por la toma HDMI OUT B/ZONE 2 tal como son, no puede ajustar el nivel del volumen en la unidad. Ajuste el volumen en el dispositivo conectado a la toma HDMI OUT B/ZONE 2.

## No hay sonido de un dispositivo específico.

- Verifique que el dispositivo está bien conectado a las tomas de entrada de audio correspondientes.
- Compruebe que los cables utilizados para la conexión estén insertados por completo en las tomas de la unidad y del dispositivo.
- Compruebe el ajuste de [Modo de entrada], que se encuentra en [Asignación], en [Ajustes de entrada].
- Compruebe que el dispositivo esté conectado correctamente a la toma de entrada HDMI.
- Es necesario configurar los ajustes HDMI de algunos dispositivos de reproducción. Consulte el manual de instrucciones suministrado con cada dispositivo.
- Recomendamos utilizar un cable HDMI de alta velocidad de primera calidad con Ethernet que admita anchos de banda de hasta 18 Gbps. Para señales de video que requieran un elevado ancho de banda, como 8K, 4K/120p, etc., asegúrese de utilizar un cable HDMI de ultra alta velocidad que admita anchos de banda de hasta 48 Gbps. Para obtener más detalles sobre el formato de video de ancho de banda elevado, consulte ["Formatos de video compatibles con la unidad"](#).
- Es probable que la unidad no emita sonido mientras el menú de inicio se visualice en la pantalla del televisor. Presione HOME para salir del menú de inicio.
- Las señales de audio (formato, frecuencia de muestreo, longitud de bits, etc.) transmitidas desde una toma HDMI pueden ser suprimidas por el dispositivo conectado. Compruebe la configuración del dispositivo conectado a través de un cable HDMI si la imagen no es buena o no sale sonido del dispositivo.
- Cuando un dispositivo conectado no admita la tecnología de protección de derechos de autor (HDCP), es posible que la imagen y/o el sonido de las tomas HDMI OUT A (TV) y HDMI OUT B/ZONE 2 se distorsionen o no se emitan. En este caso, verifique las especificaciones del dispositivo conectado.
- Ajuste la resolución de imagen del dispositivo de reproducción a más de 720p/1080i para disfrutar de DTS-HD Master Audio o Dolby TrueHD.
- Es posible que la resolución de imagen del dispositivo de reproducción necesite configurarse con ciertos ajustes antes de poder disfrutar de DSD y Linear PCM multicanal. Consulte el manual de instrucciones del dispositivo de reproducción.
- Asegúrese de que el televisor es compatible con la función de control de audio del sistema.
- Si el televisor no tiene la función Control de audio del sistema, ajuste [Salida audio] en el menú [Configuración HDMI] en:
  - **[TV + AMP]**: si desea escuchar el sonido desde el altavoz del televisor y de la unidad.
  - **[AMP]**: si desea escuchar el sonido solo desde la unidad.
- Es posible que el sonido no se emita por la unidad al conectarla a un dispositivo de video (proyector, etc.). En este caso, ajuste [Salida audio] en [AMP], en el menú [Configuración HDMI].
- No puede escuchar el sonido de un dispositivo conectado a la unidad mientras esté seleccionada la entrada del televisor en la unidad.
  - Asegúrese de cambiar la entrada de la unidad a HDMI si quiere ver un programa en un dispositivo conectado a través de la conexión HDMI a la unidad.
  - Cambie el canal del televisor si desea ver una emisión de televisión.
  - Asegúrese de seleccionar el dispositivo o la entrada correctos al ver un programa desde un dispositivo conectado al televisor. Consulte la sección sobre esta operación en el manual de instrucciones del televisor.
- Verifique que la toma de entrada de audio digital seleccionada no esté asignada a otra entrada.

### Tema relacionado

- [Notas sobre cómo conectar los cables](#)
- [Ajuste de la salida de señal de audio HDMI de los dispositivos conectados \(Salida audio\)](#)

Multi Channel AV Receiver/Multi Channel AV Amplifier  
STR-AN1000/TA-AN1000

## **El sonido compatible con Dolby Atmos reproducido en el televisor no se emite por la unidad.**

- Conecte la toma de entrada HDMI compatible con eARC/ARC del televisor a la toma HDMI OUT A (TV) de la unidad; después siga los pasos en ["Ajuste de la salida de audio del televisor \(cuando se utiliza la función eARC/ARC\)"](#).

Multi Channel AV Receiver/Multi Channel AV Amplifier  
STR-AN1000/TA-AN1000

## **El sonido de izquierda y derecha está desequilibrado o invertido.**

---

- Verifique que los altavoces y el dispositivo estén bien conectados.
- Ajuste los parámetros del nivel de sonido por medio de [Ajustes de los altavoces manualmente] - [Nivel] en el menú [Ajustes de los altavoces].

Multi Channel AV Receiver/Multi Channel AV Amplifier  
STR-AN1000/TA-AN1000

## No se reproduce el sonido Dolby Digital o DTS multicanal.

---

- Verifique que el DVD, etc. que está reproduciendo esté grabado en formato Dolby Digital o DTS.
- Cuando conecte un reproductor de DVD, etc. a las tomas de entrada digital de esta unidad, asegúrese de que la configuración de salida de audio digital del dispositivo conectado esté disponible.
- Ajuste [Salida audio] en [AMP], en el menú [Configuración HDMI], o cambie el ajuste de salida de altavoz a "Sistema de audio" en el televisor.
- Solamente puede disfrutar de DTS-HD Master Audio, Dolby TrueHD y formatos de audio basados en objetos (DTS:X y Dolby Atmos) con una conexión HDMI.

Multi Channel AV Receiver/Multi Channel AV Amplifier  
STR-AN1000/TA-AN1000

## No se puede obtener el efecto de sonido envolvente.

---

- Asegúrese de seleccionar el campo de sonido óptimo para el contenido. Para obtener más detalles sobre los campos de sonido, consulte ["Campos de sonido seleccionables y sus efectos"](#).
- Para activar el virtualizador y obtener el efecto envolvente cuando el patrón de altavoces esté ajustado en [2.0] o [2.1], ajuste [Campo de sonido] en [A.F.D.], [Película A.F.D.], [Modo Dolby] o [Modo DTS:X], ajuste [Mezclador ascendente] en [Auto] y ajuste [Virtualizador] en algo distinto de [No].

Multi Channel AV Receiver/Multi Channel AV Amplifier  
STR-AN1000/TA-AN1000

## **No se emite ningún tono de prueba por los altavoces.**

---

- Es posible que los cables del altavoz no estén bien conectados. Compruebe que estén bien conectados y no puedan desconectarse con un ligero tirón.
- Los cables de altavoz pueden haber sufrido un cortocircuito. Apague la unidad, vuelva a conectarlos correctamente y encienda la unidad de nuevo.



Multi Channel AV Receiver/Multi Channel AV Amplifier  
STR-AN1000/TA-AN1000

**Se emite un tono de prueba por un altavoz diferente al que se muestra en la pantalla del televisor.**

- El ajuste del patrón de altavoces es incorrecto. Asegúrese de que las conexiones del altavoz y el patrón de altavoces coincidan.

Multi Channel AV Receiver/Multi Channel AV Amplifier  
STR-AN1000/TA-AN1000

## No se emite ningún sonido del dispositivo HDMI conectado al televisor cuando la unidad está en modo en espera.

- Cuando la unidad entra en modo en espera, se emite la imagen o el sonido del último dispositivo HDMI seleccionado antes de apagar la unidad. Si no se emite sonido por el televisor cuando la unidad está en modo en espera, realice las operaciones siguientes.
  - Encienda la unidad para seleccionar el dispositivo HDMI cuyo contenido quiere reproducir.
  - Asegúrese de que [En espera] esté ajustado en [Auto] o [Sí] en el menú [Configuración HDMI].

### Tema relacionado

- [Cómo disfrutar del contenido de un dispositivo conectado sin encender la unidad \(En espera\)](#)

## El sonido del televisor no se puede escuchar por los altavoces conectados a la unidad.

- Compruebe el tipo y la conexión del cable HDMI, cable digital óptico o cable de audio que está conectado a la unidad y al televisor (consulte la Guía de inicio incluida).
- Cuando la unidad esté conectada a un televisor compatible con la función eARC o ARC, asegúrese de que la unidad esté conectada a una toma HDMI compatible con la función eARC o ARC (consulte la Guía de inicio incluida). Cuando se conecte a un televisor que sea compatible con ARC (pero no compatible con eARC), seleccione [ARC] para [Audio Return Channel] en el menú [Configuración HDMI]. Si todavía no se emite sonido o si el sonido se interrumpe, conecte el cable digital óptico (no incluido) y ajuste [Audio Return Channel] en [No].
- Si el televisor no es compatible con la función eARC o ARC, conecte la unidad al televisor utilizando un cable digital óptico (no incluido) o un cable de audio (no incluido). No habrá sonido del televisor por los altavoces conectados cuando se conecte la unidad a una toma de entrada HDMI de un televisor que no sea compatible con la función eARC o ARC.
- Cambie la entrada de la unidad a [TV].
- Suba el volumen en la unidad o cancele el silenciamiento.
- Si el sonido del sintonizador de cable o sintonizador de satélite conectado al televisor no se emite, conecte el dispositivo a una toma de entrada HDMI de la unidad y cambie la entrada de la unidad a la entrada para el dispositivo conectado (consulte la Guía de inicio incluida).
- Dependiendo del orden en que se enciendan el televisor y la unidad, es posible que la unidad esté silenciada y se visualice [MUTING] en el panel de visualización de la unidad. Si ocurre esto, encienda primero el televisor y después la unidad.
- Ajuste el valor de los altavoces del televisor (BRAVIA) en "Sistema de audio". Consulte el manual de instrucciones de su televisor acerca de cómo ajustar el televisor.

### Tema relacionado

- [El sonido del televisor no se puede escuchar por los altavoces conectados a la unidad. \(eARC/ARC\)](#)

Multi Channel AV Receiver/Multi Channel AV Amplifier  
STR-AN1000/TA-AN1000

## La imagen y el sonido no se emiten por el televisor cuando la unidad no está encendida.

- Ajuste [Control por HDMI] en [Sí] y después ajuste [En espera] en [Auto] o [Sí], en el menú [Configuración HDMI].
- Encienda la unidad y después seleccione la entrada a la que esté conectado el dispositivo de reproducción.
- Si está conectado a otros dispositivos, aparte de los fabricados por Sony, que admitan la función Control por HDMI, ajuste [Control por HDMI] en [Sí], en el menú [Configuración HDMI]
- Asegúrese de que el valor de salida HDMI esté ajustado en [HDMI A] o [HDMI A + B].

Multi Channel AV Receiver/Multi Channel AV Amplifier  
STR-AN1000/TA-AN1000

## El sonido se emite por la unidad y el televisor.

---

- Silencie el sonido de la unidad o del televisor.
- Si la señal de audio HDMI del dispositivo de reproducción conectado se emite por ambos altavoces conectados a la unidad y por los altavoces del televisor, ajuste [Salida audio] en [AMP], en el menú [Configuración HDMI], o cambie el ajuste de salida del altavoz a "Sistema de audio" en el televisor. La emisión de sonido solo se producirá por los altavoces conectados a la unidad.

Multi Channel AV Receiver/Multi Channel AV Amplifier  
STR-AN1000/TA-AN1000

## Hay un desfase entre la visualización de video en el televisor y la emisión de audio por el altavoz conectado a la unidad.

- Cambie los ajustes de [A/V SYNC] en el menú [Ajustes de audio].
- Configure los ajustes de A/V Sync del televisor. Para obtener más detalles, consulte el manual de instrucciones del televisor.
- Cuando el campo de sonido esté ajustado en [Mejorador audio], cambie el campo de sonido a un valor diferente de [Mejorador audio]. Para obtener más detalles sobre los campos de sonido, consulte "[Campos de sonido seleccionables y sus efectos](#)".

Multi Channel AV Receiver/Multi Channel AV Amplifier  
STR-AN1000/TA-AN1000

## La recepción de FM es deficiente (solo los modelos para Estados Unidos, Canadá y Asia-Pacífico).

---

- Extienda y ajuste la posición de la antena FM de cable en una ubicación donde las condiciones de recepción sean buenas.
  - Ubique la antena FM de cable cerca de una ventana.
  - Coloque la antena FM de cable lo más horizontalmente posible.
- 

### Tema relacionado

- [La recepción estéreo FM es deficiente \(solo los modelos para Estados Unidos, Canadá y Asia-Pacífico\).](#)
- [Conexión de la antena \(solo los modelos para Estados Unidos, Canadá y Asia-Pacífico\)](#)

Multi Channel AV Receiver/Multi Channel AV Amplifier  
STR-AN1000/TA-AN1000

## La recepción estéreo FM es deficiente (solo los modelos para Estados Unidos, Canadá y Asia-Pacífico).

Realice el procedimiento siguiente para ajustar el modo de recepción de estaciones FM al modo monofónico.

- 1 Seleccione [Escuchar] - [FM TUNER] en el menú de inicio.
- 2 Seleccione una estación en la banda FM.
- 3 Presionar OPTIONS.
- 4 Seleccione [FM Mode] en el menú.
- 5 Seleccione [Monoaural].

### Nota

- Puede configurar el modo FM en el menú de opciones si se selecciona el índice de frecuencia en el paso 3.

### Tema relacionado

- [La recepción de FM es deficiente \(solo los modelos para Estados Unidos, Canadá y Asia-Pacífico\).](#)



Multi Channel AV Receiver/Multi Channel AV Amplifier  
STR-AN1000/TA-AN1000

## **No se pueden sintonizar estaciones de radio (solo los modelos para Estados Unidos, Canadá, y Asia-Pacífico).**

- 
- Verifique que las antenas estén bien conectadas. Ajuste las antenas si es necesario.
  - La señal de las estaciones es demasiado débil con la sintonización automática. Utilice la sintonización directa.
  - No se han programado estaciones o se han borrado las estaciones programadas (cuando se utiliza la sintonización por escaneo de estaciones programadas). Programe las estaciones.
  - Presione DISPLAY MODE varias veces en la parte frontal de la unidad para que aparezca la frecuencia en el panel de visualización.

Multi Channel AV Receiver/Multi Channel AV Amplifier  
STR-AN1000/TA-AN1000

## **RDS no funciona (solo los modelos para Asia-Pacífico).**

---

- Asegúrese de que está sintonizando una estación FM RDS.
- Seleccione una estación FM más fuerte.
- La estación que ha sintonizado no está transmitiendo la señal RDS o la señal es débil.

Multi Channel AV Receiver/Multi Channel AV Amplifier  
STR-AN1000/TA-AN1000

## La información RDS que quiere no aparece (solo los modelos para Asia-Pacífico).

---

- Puede estar temporalmente fuera de servicio. Comuníquese con la estación de radio para averiguar si proporcionan el servicio en cuestión.

Multi Channel AV Receiver/Multi Channel AV Amplifier  
STR-AN1000/TA-AN1000

## ¿Está utilizando un dispositivo USB compatible?

---

- Si conecta un dispositivo USB no compatible, pueden ocurrir los siguientes problemas.
    - El dispositivo USB no es reconocido.
    - Los nombres de archivos o carpetas no se muestran en esta unidad.
    - No se puede reproducir.
    - El sonido se escucha saltado.
    - Hay ruido.
    - Se emite sonido distorsionado.
- 
- 

### Tema relacionado

- [Especificaciones USB y dispositivos USB compatibles](#)

Multi Channel AV Receiver/Multi Channel AV Amplifier  
STR-AN1000/TA-AN1000

**Cuando se reproduce la música del dispositivo USB, hay ruido o el sonido está distorsionado.**

---

- Apague la unidad, vuelva a conectar el dispositivo USB y, a continuación, encienda la unidad de nuevo.
- Compruebe si los propios datos de música contienen ruido, o el sonido está distorsionado.

Multi Channel AV Receiver/Multi Channel AV Amplifier  
STR-AN1000/TA-AN1000

## No se reconoce ningún dispositivo USB.

---

- Apague la unidad y, a continuación, desconecte el dispositivo USB. Encienda la unidad de nuevo y vuelva a conectar el dispositivo USB.
- Conecte un dispositivo USB compatible.
- El dispositivo USB no funciona correctamente. Consulte la sección sobre cómo resolver este problema en el manual de instrucciones del dispositivo USB.

Multi Channel AV Receiver/Multi Channel AV Amplifier  
STR-AN1000/TA-AN1000

## No comienza la reproducción.

---

- Apague la unidad, vuelva a conectar el dispositivo USB y, a continuación, encienda la unidad de nuevo.
  - Conecte un dispositivo USB compatible.
  - Seleccione [USB] en la pantalla [Escuchar] y seleccione una carpeta/pista; después, presione ►|| (reproducción/pausa) para comenzar la reproducción.
  - La unidad puede reconocer y reproducir los siguientes archivos o carpetas en dispositivos USB:
    - hasta carpetas en la capa 11ª (incluida la carpeta raíz)
    - hasta 998 archivos/carpetas en una sola capa
- 
- 

### Tema relacionado

- [Especificaciones USB y dispositivos USB compatibles](#)

Multi Channel AV Receiver/Multi Channel AV Amplifier  
STR-AN1000/TA-AN1000

## No se puede conectar un dispositivo USB al puerto USB.

---

- El dispositivo USB está siendo conectado al revés. Conecte el dispositivo USB en la orientación correcta.
- Compruebe la forma de la clavija del dispositivo USB. Si la forma no encaja en el puerto de la unidad, no podrá conectar el dispositivo USB a la unidad.



Multi Channel AV Receiver/Multi Channel AV Amplifier  
STR-AN1000/TA-AN1000

## Visualización errónea

---

- Los datos almacenados en el dispositivo USB pueden estar dañados.
- Los códigos de caracteres que se pueden mostrar con esta unidad son los siguientes:
  - Letras mayúsculas (A a la Z)
  - Letras minúsculas (a a la z)
  - Números (0 al 9)
  - Símbolos (' = < > \* + , - . / @ [ \ ] \_ `')

Es probable que otros caracteres no se muestren correctamente.

Multi Channel AV Receiver/Multi Channel AV Amplifier  
STR-AN1000/TA-AN1000

## No se puede reproducir un archivo de audio.

---

- No se pueden reproducir archivos MP3 en formato MP3 PRO.
- Si utiliza un dispositivo USB particionado, solo se pueden reproducir los archivos de audio de la primera partición.
- Se pueden reproducir hasta 11 capas (incluida la carpeta raíz).
- Hay más de 998 carpetas (incluida la carpeta raíz).
- Hay más de 998 archivos.
- Los archivos cifrados, protegidos por contraseña, etc. no se pueden reproducir.

Multi Channel AV Receiver/Multi Channel AV Amplifier  
STR-AN1000/TA-AN1000

## No se puede conectar a la red.

---

- Compruebe que el cable LAN esté conectado a la unidad cuando quiera conectar la unidad a la red a través de una conexión LAN por cable.
  - Compruebe la información de la red. Si la conexión ha fallado, configure la conexión de red otra vez.
  - Si la unidad está conectada a través de una red inalámbrica, acerque más la unidad al enrutador de LAN inalámbrica/punto de acceso y realice la configuración otra vez.
    - Asegúrese de que utiliza un enrutador de LAN inalámbrica/punto de acceso.
    - Asegúrese de que el enrutador de LAN inalámbrica/punto de acceso está encendido.
    - Compruebe la configuración del enrutador de LAN inalámbrica/punto de acceso y realice la configuración otra vez. Para obtener más detalles sobre la configuración de los dispositivos, consulte el manual de instrucciones de los dispositivos.
    - Las redes inalámbricas se ven influenciadas por la radiación electromagnética emitida por hornos de microondas y otros dispositivos. Aleje la unidad de estos dispositivos.
- 

### Tema relacionado

- [Comprobación del estado de conexión de la red \(Estado de conexión de red\)](#)

Multi Channel AV Receiver/Multi Channel AV Amplifier  
STR-AN1000/TA-AN1000

## No se puede conectar a la red.

---

- Asegúrese de que el enrutador o el punto de acceso/enrutador de LAN inalámbrica esté encendido.
  - Es posible que la configuración de red de la unidad sea incorrecta. Si la conexión ha fallado, configure la conexión de red otra vez.
  - Confirme que la unidad esté conectada correctamente al enrutador o al punto de acceso/enrutador de LAN inalámbrica.
  - Si la unidad está conectada a una red inalámbrica, acerque más entre sí la unidad y el enrutador de LAN inalámbrica/punto de acceso.
  - Si ha inicializado la unidad o ha realizado una recuperación de sistema en el servidor, vuelva a realizar la configuración de red.
- 

### Tema relacionado

- [Cómo configurar una conexión LAN inalámbrica](#)
- [Cómo configurar una conexión LAN por cables](#)
- [Comprobación del estado de conexión de la red \(Estado de conexión de red\)](#)

Multi Channel AV Receiver/Multi Channel AV Amplifier  
STR-AN1000/TA-AN1000

## La reproducción no se inicia o el reproductor no avanza automáticamente a la siguiente pista o archivo.

- Asegúrese de que el archivo de audio que intenta reproducir esté en un formato compatible con esta unidad.
- El contenido de audio con protección de derechos de autor DRM (Digital Rights Management) no se puede reproducir en esta unidad.
- Asegúrese de que los ajustes de repetición y reproducción aleatoria estén configurados correctamente. Para configurar el modo de reproducción, presione ◀ (izquierda) o ▶ (derecha); a continuación, seleccione ↺ (repetir) o ↻ (aleatorio) en la pantalla y luego presione ⏏ (entrar).
- La unidad puede reconocer y reproducir los siguientes archivos o carpetas almacenados en el servidor de red doméstica:
  - hasta carpetas en la capa 19ª
  - hasta 999 archivos/carpetas en una sola capa

Multi Channel AV Receiver/Multi Channel AV Amplifier  
STR-AN1000/TA-AN1000

## El sonido salta durante la reproducción.

---

- Si utiliza una conexión LAN inalámbrica, acerque más entre sí la unidad y el enrutador de LAN inalámbrica/punto de acceso, sin que haya obstrucciones entre ellos.
- Es posible que el servidor esté ocupado. Si está utilizando su ordenador como servidor, es posible que el ordenador esté ejecutando demasiadas aplicaciones. Si hay activado un software antivirus en el ordenador, inhabíltelo temporalmente porque este tipo de software requiere una gran cantidad de recursos del sistema.
- Dependiendo del entorno de red, tal vez no sea posible reproducir pistas en varios dispositivos a la vez. Desactive otros dispositivos para que la unidad pueda reproducir pistas.

Multi Channel AV Receiver/Multi Channel AV Amplifier  
STR-AN1000/TA-AN1000

## **Aparece [No hay ningún archivo reproducible.].**

---

- Si la carpeta seleccionada no contiene carpetas ni archivos que se puedan reproducir en la unidad, no podrá expandir la carpeta para ver su contenido.

Multi Channel AV Receiver/Multi Channel AV Amplifier  
STR-AN1000/TA-AN1000

## **No se puede reproducir archivos protegidos por derechos de autor.**

- El contenido de audio con protección de derechos de autor DRM (Digital Rights Management) no se puede reproducir en esta unidad.



Multi Channel AV Receiver/Multi Channel AV Amplifier  
STR-AN1000/TA-AN1000

## No se puede seleccionar una pista seleccionada anteriormente.

---

- Es posible que la información de la pista se haya cambiado en el servidor. Actualice la lista de servidores y vuelva a seleccionar el servidor.

Multi Channel AV Receiver/Multi Channel AV Amplifier  
STR-AN1000/TA-AN1000

## Algunos dispositivos controladores o aplicaciones de la red doméstica no se pueden conectar a la unidad.

- 
- Confirme que la red esté configurada correctamente.
  - La operación de servidor de la unidad se suspende si la unidad está realizando una de las siguientes operaciones:
    - Reproducir contenido almacenado en el servidor (la unidad está funcionando como reproductor)
    - Actualizar el software
    - Visualizando la pantalla de ajustes
  - Cuando utilice Sony | Music Center, consulte también [“No se puede controlar la unidad utilizando un dispositivo Sony | Music Center.”](#).

Multi Channel AV Receiver/Multi Channel AV Amplifier  
STR-AN1000/TA-AN1000

## La unidad no se puede encender con los dispositivos de una red.

---

- Ajuste [En Espera por red/Bluetooth] en [Sí] si desea que la unidad se encienda cuando se operen los dispositivos de una red.

Multi Channel AV Receiver/Multi Channel AV Amplifier  
STR-AN1000/TA-AN1000

## **La unidad no se puede encontrar desde un iPhone/iPad/iPod touch ni desde iTunes.**

---

- Asegúrese de que la unidad y el iPhone/iPad/iPod touch u ordenador con iTunes estén conectados a la misma red.
- Actualice el software de la unidad y el iPhone/iPad/iPod touch o iTunes a la versión más reciente.

Multi Channel AV Receiver/Multi Channel AV Amplifier  
STR-AN1000/TA-AN1000

## El sonido salta durante la reproducción con AirPlay.

---

- El sonido puede saltarse dependiendo de factores como el entorno de red. Según los archivos de audio, es posible que la reproducción requiera una mayor velocidad de la red. Si usa una conexión LAN por cables, verifique el concentrador de red y/o el enrutador. Si utiliza una conexión LAN inalámbrica, compruebe el enrutador y/o el punto de acceso.

Multi Channel AV Receiver/Multi Channel AV Amplifier  
STR-AN1000/TA-AN1000

## No se puede utilizar AirPlay.

---

- Actualice el software del iPhone/iPad/iPod touch o iTunes a la versión más reciente.
- Actualice el software de la unidad a la versión más reciente.
- Es posible que la conexión entre el dispositivo AirPlay y la unidad se haya perdido. Reinicie el dispositivo AirPlay y/o la unidad.
- Es posible que la conexión de red entre el iPhone/iPad/iPod touch u ordenador con iTunes y la unidad sea inestable.
  - Compruebe el estado y los ajustes del enrutador para la red.
  - Pruebe a reiniciar el enrutador, el iPhone/iPad/iPod touch u ordenador con iTunes y la unidad.
  - Si está utilizando una conexión LAN por cable, asegúrese de que el cable LAN esté conectado a la unidad firmemente y que no esté roto.
  - Si está utilizando una conexión LAN inalámbrica, asegúrese de que ambas antenas de LAN inalámbrica de la unidad estén apuntando hacia arriba. También puede intentar cambiar la ubicación del enrutador y la unidad. Mantenga la unidad alejada de hornos microondas.

Multi Channel AV Receiver/Multi Channel AV Amplifier  
STR-AN1000/TA-AN1000

## No es posible conectar la unidad a un servicio.

---

- Asegúrese de que el enrutador o el punto de acceso/enrutador de LAN inalámbrica esté encendido.
  - Compruebe [Estado de conexión de red]. Si aparece [Falló], configure la conexión de red de nuevo.
  - Si la unidad está conectada a una red inalámbrica, acerque más entre sí la unidad y el enrutador de LAN inalámbrica/punto de acceso.
  - Si el contrato con su proveedor de Internet limita la conexión de Internet a un solo dispositivo a la vez, esta unidad no tendrá acceso a Internet mientras haya otro dispositivo ya conectado. Consulte con su operador o proveedor de servicios.
- 

### Tema relacionado

- [Comprobación del estado de conexión de la red \(Estado de conexión de red\)](#)

Multi Channel AV Receiver/Multi Channel AV Amplifier  
STR-AN1000/TA-AN1000

## El sonido se escucha saltado.

---

- El ancho de banda de la red puede ser demasiado bajo. Si utiliza una conexión LAN inalámbrica, acerque más entre sí la unidad y el enrutador de LAN inalámbrica/punto de acceso, sin que haya obstrucciones entre ellos.



Multi Channel AV Receiver/Multi Channel AV Amplifier  
STR-AN1000/TA-AN1000

## No se puede sincronizar.

---

- Acerque el dispositivo BLUETOOTH a la unidad.
- Es probable que no se pueda realizar la sincronización si hay otros dispositivos BLUETOOTH cerca de la unidad. Si este es el caso, apague los otros dispositivos BLUETOOTH.
- Escriba "0000" cuando se le pida una contraseña durante la operación de emparejamiento.

Multi Channel AV Receiver/Multi Channel AV Amplifier  
STR-AN1000/TA-AN1000

## No se puede establecer una conexión BLUETOOTH.

---

- Confirme que el modo BLUETOOTH está bien seleccionado.
  - Cuando el dispositivo BLUETOOTH que intenta conectar no sea compatible con el perfil A2DP, el dispositivo no se podrá conectar a la unidad.
  - Presione BLUETOOTH en la unidad para conectarse al último dispositivo BLUETOOTH conectado.
  - Active la función BLUETOOTH del dispositivo BLUETOOTH.
  - Establezca una conexión con el dispositivo BLUETOOTH.
  - Se borró la información de registro de sincronización. Realice la operación de sincronización nuevamente.
  - Mientras esté conectado a un dispositivo BLUETOOTH, esta unidad no podrá ser detectada por los otros dispositivos BLUETOOTH.
  - Elimine la información de registro de sincronización del dispositivo BLUETOOTH y vuelva a realizar la sincronización.
- 

### Tema relacionado

- [Selección del modo BLUETOOTH \(Modo Bluetooth\)](#)

Multi Channel AV Receiver/Multi Channel AV Amplifier  
STR-AN1000/TA-AN1000

## **El sonido salta o fluctúa, o la conexión se pierde.**

---

- Acerque el dispositivo BLUETOOTH a la unidad.
- Si hay obstrucciones entre la unidad y el dispositivo BLUETOOTH, retírelas o aleje la unidad y/o el dispositivo de las obstrucciones.
- Si hay un dispositivo que genera radiación electromagnética, tal como una LAN inalámbrica, otro dispositivo BLUETOOTH, o un horno microondas cerca, aléjelo.

Multi Channel AV Receiver/Multi Channel AV Amplifier  
STR-AN1000/TA-AN1000

## El sonido del dispositivo BLUETOOTH no se puede escuchar en la unidad.

- Primero suba el volumen del dispositivo BLUETOOTH y, después, ajuste el volumen utilizando  (volumen) + en el mando a distancia (o MASTER VOLUME en la unidad).

Multi Channel AV Receiver/Multi Channel AV Amplifier  
STR-AN1000/TA-AN1000

## Zumbido o ruido fuerte.

---

- Si hay obstrucciones entre la unidad y el dispositivo BLUETOOTH, retírelas o aleje la unidad y/o el dispositivo de las obstrucciones.
- Si hay un dispositivo que genera radiación electromagnética, tal como una LAN inalámbrica, otro dispositivo BLUETOOTH, o un horno microondas cerca, aléjelo.
- Baje el volumen del dispositivo BLUETOOTH conectado.

Multi Channel AV Receiver/Multi Channel AV Amplifier  
STR-AN1000/TA-AN1000

## No se puede controlar la unidad utilizando un dispositivo Sony | Music Center.

---

- Es posible que la unidad tarde un poco en conectarse a la red después de encenderla. Intente otra vez más tarde.
- Es posible que el smartphone o la tableta no esté conectado a la misma red que la unidad. Conéctelo a la misma red e intente otra vez.
- Consulte también "[Algunos dispositivos controladores o aplicaciones de la red doméstica no se pueden conectar a la unidad.](#)".
- Consulte la ayuda de Sony | Music Center.

## La función Control por HDMI no funciona debidamente.

- Compruebe la conexión HDMI entre los dispositivos conectados y la unidad (consulte la Guía de inicio incluida).
- Habilite la función Control por HDMI en el televisor. Para obtener más detalles, consulte el manual de instrucciones del televisor.
- Espere durante un rato, y después pruebe otra vez. Si desenchufa la unidad, la operación tardará un rato en completarse. Espere durante 60 segundos o más, y después pruebe otra vez.
- Si desenchufa el cable HDMI o cambia la conexión de un dispositivo, habilite la función Control por HDMI en el dispositivo.
- Asegúrese de que el televisor esté conectado a la toma HDMI OUT A (TV) de la unidad.
- Asegúrese de que el ajuste de salida HDMI esté establecido en [HDMI A] o [HDMI A + B].
- Ajuste [Control por HDMI] en [Sí], en el menú [Configuración HDMI].
- Asegúrese de que el dispositivo conectado sea compatible con la función Control por HDMI.
- Habilite la función Control por HDMI en el dispositivo conectado. Para obtener más detalles, consulte el manual de instrucciones del dispositivo conectado.
- Los tipos y la cantidad de dispositivos que se pueden controlar con la función Control por HDMI están restringidos por el estándar HDMI CEC como se indica a continuación:
  - Dispositivos de grabación (grabadoras de Blu-ray Disc, grabadoras de DVD, etc.): hasta 3 dispositivos
  - Dispositivos de reproducción (reproductores de Blu-ray Disc, reproductores de DVD, consolas de videojuegos, dispositivos de streaming de video y audio, etc.): hasta 3 dispositivos
  - Dispositivos relacionados con el sintonizador: hasta 4 dispositivos (uno de ellos utilizado por esta unidad)
  - Sistema de audio (receptor, amplificador, auriculares, etc.): hasta 1 dispositivo (utilizado por esta unidad)
- Cuando [HDMI OUT B Mode] está ajustado en [Zone2], la función Control por HDMI no funciona.

Multi Channel AV Receiver/Multi Channel AV Amplifier  
STR-AN1000/TA-AN1000

## El sonido del televisor no se puede escuchar por los altavoces conectados a la unidad. (eARC/ARC)

- Asegúrese de que [Audio Return Channel] esté ajustado en [eARC] o [ARC] en el menú [Configuración HDMI].
- Asegúrese de que [Modo de entrada] para la entrada del televisor esté ajustado en [Auto] en el menú [Ajustes de entrada].
- Asegúrese de que su televisor admita la función eARC o ARC. Asegúrese de que la entrada HDMI del televisor esté etiquetada con "eARC" o "ARC".
- Si el televisor tiene varias tomas de entrada HDMI, asegúrese de que la unidad esté conectada a la que admita la función eARC o ARC.
- Asegúrese de que el televisor esté conectado a la toma HDMI OUT A (TV) de la unidad.
- Si el televisor tiene un menú similar para eARC o ARC o la función Control por HDMI, compruebe también los ajustes pertinentes en el televisor. Para obtener más detalles, consulte el manual de instrucciones del televisor.
- Si conecta la unidad a un televisor compatible con la función ARC, pero no con la función eARC, ajuste [Audio Return Channel] en [ARC], en el menú [Configuración HDMI].
- Si conecta la unidad a un televisor incompatible con ambas funciones eARC y ARC, ajuste [Audio Return Channel] en [No], en el menú [Configuración HDMI], y conecte el televisor a la toma OPTICAL IN TV de la unidad con un cable óptico.
- Asegúrese de que el valor de salida HDMI esté ajustado en [HDMI A] o [HDMI A + B].
- Cambie la entrada de la unidad a [TV].

### Tema relacionado

- [Control de dispositivos HDMI \(Control por HDMI\)](#)
- [Cambio entre audio digital y analógico \(Modo de entrada\)](#)
- [El sonido del televisor no se puede escuchar por los altavoces conectados a la unidad.](#)



Multi Channel AV Receiver/Multi Channel AV Amplifier  
STR-AN1000/TA-AN1000

## El mando a distancia no funciona.

---

- Apunte el mando a distancia al sensor de mando a distancia de la unidad.
- Retire cualquier posible obstrucción entre el mando a distancia y la unidad.
- Si las pilas del mando a distancia tienen poca energía, reemplácelas por otras nuevas.

Multi Channel AV Receiver/Multi Channel AV Amplifier  
STR-AN1000/TA-AN1000

## Cómo volver a la configuración predeterminada de fábrica

Si la unidad sigue sin funcionar correctamente, restablezca la unidad.

- 1 Seleccione **[Configurar]** - **[Restaurar]** en el menú de inicio.
- 2 Seleccione **[Todos los ajustes]**.
- 3 Seleccione **[Iniciar]**.

### Para cancelar el restablecimiento

Seleccione **[Cancelar]** en el paso 3.

### Si no puede realizar el restablecimiento usando el menú de inicio

Con la unidad apagada, mantenga presionado **⏻** (alimentación) en la unidad durante más de 10 segundos. Los ajustes vuelven a su estado inicial.

#### Nota

- La memoria tarda unos minutos en borrarse completamente. No apague la unidad hasta que aparezca **[RESET]** en el panel de visualización.
- Al restaurar, es posible que se pierda el enlace con el altavoz potenciador de graves inalámbrico y los altavoces traseros (no suministrados). En tal caso, consulte el manual de instrucciones y vuelva a conectarlos.

Multi Channel AV Receiver/Multi Channel AV Amplifier  
STR-AN1000/TA-AN1000

## Cómo restablecer los campos de sonido a la configuración predeterminada

---

Asegúrese de utilizar los botones de la unidad para realizar esta operación.

**1** Mantenga presionado **MUSIC** y presione **⏻** (alimentación) en la unidad.

[S.F.INITIALIZED!] aparece en el panel de visualización y todos los campos de sonido se restablecen a sus ajustes predeterminados.

Multi Channel AV Receiver/Multi Channel AV Amplifier  
STR-AN1000/TA-AN1000

## Sitios web de soporte al cliente

---

Consulte los siguientes sitios web para obtener la información más reciente sobre la unidad.

Para clientes en América:

<https://www.sony.com/am/support>

Para clientes en Europa:

<https://www.sony.eu/support>

Para clientes en países y regiones de Asia-Pacífico:

<https://www.sony-asia.com/support>

## Marcas comerciales y licencias

### Marcas comerciales

- Microsoft, Windows y Windows Media son marcas comerciales o marcas comerciales registradas de Microsoft Corporation en Estados Unidos y/o en otros países.
- El nombre LDAC™ es una marca comercial de Sony Group Corporation o sus filiales.
- La marca denominativa y los logotipos BLUETOOTH® son marcas comerciales registradas propiedad de Bluetooth SIG, Inc., y Sony Group Corporation y sus filiales poseen licencia para utilizar cualquiera de dichas marcas.
- Los términos HDMI™ y HDMI High-Definition Multimedia Interface, y el Logotipo HDMI son marcas comerciales o marcas registradas de HDMI Licensing Administrator, Inc. en los Estados Unidos y en otros países.
- Google, Google Play, Google Home y Chromecast built-in son marcas comerciales de Google LLC. El Asistente de Google no está disponible en algunos idiomas y países.
- Apple, AirPlay, iPad, iPhone, iPod touch y Siri son marcas comerciales de Apple Inc., registradas en Estados Unidos y otros países.
- El logotipo de "BRAVIA" es una marca comercial de Sony Group Corporation o sus filiales.
- Wi-Fi®, Wi-Fi Protected Access® y Wi-Fi Alliance® son marcas comerciales registradas de Wi-Fi Alliance.
- Wi-Fi CERTIFIED™, WPA™ y WPA2™ son marcas comerciales de Wi-Fi Alliance.
- Roon Tested significa que Sony y Roon han colaborado para garantizar la mejor experiencia posible al usar el software de Roon y los dispositivos de Sony en conjunto, para que solo tenga que disfrutar de la música.
- "TRILUMINOS" y el logotipo de "TRILUMINOS" son marcas comerciales registradas de Sony Group Corporation o sus filiales.
- Spotify y los logotipos de Spotify son marcas comerciales de Spotify Group.\*

\* En función del país y la región, es posible que esta función no esté disponible.

Todas las demás marcas comerciales y marcas comerciales registradas son marcas comerciales o marcas comerciales registradas de sus respectivos propietarios. En este manual no se indican las marcas ™ y ®.

### Licencias

- Dolby, Dolby Vision, Dolby Atmos, Dolby Audio y el símbolo de la doble D son marcas comerciales de Dolby Laboratories Licensing Corporation. Fabricado con licencia de Dolby Laboratories. Obras confidenciales sin publicar. Copyright © 1992–2021 Dolby Laboratories. Todos los derechos reservados.
- Fabricado con licencia de IMAX Corporation. IMAX® es una marca comercial registrada de IMAX Corporation en los Estados Unidos y/u otros países. Para las patentes de DTS, consulte <http://patents.dts.com>. Fabricado con licencia de DTS, Inc. DTS, DTS:X, Virtual:X y el logotipo de DTS:X son marcas comerciales registradas o marcas comerciales de DTS, Inc. en los Estados Unidos y otros países. © 2022 DTS, Inc. TODOS LOS DERECHOS RESERVADOS.
- El uso de la insignia Works with Apple significa que un accesorio ha sido diseñado para funcionar específicamente con la tecnología identificada en la insignia, y ha sido certificado por el fabricante de que cumple las normas de rendimiento de Apple.
- Este producto está protegido por los derechos de propiedad intelectual de Microsoft Corporation. Queda prohibido el uso o la distribución de esta tecnología fuera de este producto si no se dispone de una licencia de Microsoft o una división autorizada de Microsoft.
- Para obtener más información sobre GPL, LGPL y otras licencias de software, consulte [Configurar]–[Ajustes del sistema]–[Información sobre la Licencia del Software] en el producto.
- El software incluido en este producto contiene software protegido por derechos de propiedad intelectual con licencia GPL/LGPL y otras licencias que pueden requerir el acceso a código fuente. Puede encontrar una copia del código fuente necesario de GPL/LGPL (y otras licencias) en la siguiente URL.  
Podemos facilitar el código fuente necesario según la GPL/LGPL en un soporte físico durante un período de tres años después de nuestro último envío de este producto solicitándolo en el formulario de la siguiente URL.  
Esta oferta es válida para cualquier persona que reciba esta información.  
<https://oss.sony.net/Products/Linux/>  
Tenga en cuenta que Sony no puede responder a ninguna consulta sobre el contenido de este código fuente.
- El software de Spotify está sujeto a las licencias de terceros que puedes encontrar aquí:  
<https://www.spotify.com/connect/third-party-licenses>.
- **Descargo de responsabilidad sobre los servicios ofrecidos por terceros**  
Los servicios de red, el contenido y el (sistema operativo y) software de este producto pueden estar sujetos a terminos y condiciones individuales y cambiarse, interrumpirse o discontinuarse en cualquier momento y pueden requerir tarifas, registro e información de la tarjeta de crédito.

