

Zestaw audio
GTK-XB72



Poniżej objaśniamy, jak używać systemu. Wybierz temat z paska nawigacji.

Kroki wstępne

[Części i elementy sterujące](#)

[Przenoszenie/rozmieszczanie systemu](#)

Źródło zasilania

[Podłączanie kabla zasilającego do gniazda sieciowego](#)

[Włączanie zasilania](#)

[Wyłączanie zasilania \(tryb gotowości\)](#)

[Korzystanie z funkcji trybu gotowości BLUETOOTH](#)

[Funkcja automatycznego przejścia w tryb gotowości](#)

Funkcja oświetlenia

[Słuchanie muzyki z oświetleniem \(światło\)](#)

Tryb demo

[Wyłączanie trybu prezentacji](#)

Wykonywanie połączeń

Urządzenie USB

- └ [Łączenie z urządzeniem USB](#)

Urządzenie BLUETOOTH®

- └ [Parowanie i/lub łączenie z urządzeniem BLUETOOTH](#)
- └ [Łączenie z urządzeniem kompatybilnym z NFC za pomocą techniki One-touch \(NFC\)](#)

Zewnętrzne urządzenie audio

- └ [Słuchanie muzyki z zewnętrznego urządzenia audio itp.](#)

Słuchanie muzyki

Urządzenie USB

- └ [Słuchanie muzyki z urządzenia USB](#)

Urządzenie BLUETOOTH

- └ [Słuchanie muzyki z urządzenia przy użyciu połączenia BLUETOOTH](#)
- └ [Wybór jakości odtwarzania strumienia dźwięku BLUETOOTH \(kodek\)](#)
- └ [Przerywanie połączenie BLUETOOTH \(po użyciu\)](#)
- └ [Łączenie systemu z kilkoma urządzeniami BLUETOOTH \(połączenie z wieloma urządzeniami\)](#)
- └ [Włączanie lub wyłączanie sygnału BLUETOOTH](#)

Funkcja Wired Party Chain

- └ [Łączenie kilku systemów audio \(funkcja Wired Party Chain\)](#)
- └ [Odtwarzanie muzyki z kilku systemów audio \(funkcja Wired Party Chain\)](#)

Funkcja Wireless Party Chain

- └ [Bezprzewodowe odtwarzanie muzyki z kilku systemów audio \(funkcja Wireless Party Chain\)](#)
- └ [Wyłączanie funkcji Wireless Party Chain](#)

Funkcja Speaker Add

- └ [Bezprzewodowe słuchanie muzyki na dwóch systemach \(funkcja Speaker Add\)](#)
- └ [Zmiana między trybem podwójnym a trybem stereo \(funkcja Speaker Add\)](#)
- └ [Wyłączanie funkcji Speaker Add](#)

Zewnętrzne urządzenie audio

- └ [Słuchanie muzyki z zewnętrznego urządzenia audio itp.](#)

Regulowanie dźwięku

[Dodawanie efektu dźwięku na żywo \(LIVE Sound\)](#)

[Zwiększanie mocy niskich tonów i uzyskiwanie mocniejszego brzmienia \(EXTRA BASS\)](#)

Połączenia telefoniczne

[Odbieranie połączenia](#)

[Nawiązywanie połączenia](#)

Korzystanie z dedykowanych aplikacji

Korzystanie z aplikacji „Sony | Music Center”

[Co możesz zrobić z aplikacją „Sony | Music Center”](#)

[Instalacja aplikacji „Sony | Music Center”](#)

Korzystanie z aplikacji Fiestable

[Co możesz zrobić z aplikacją „Fiestable”](#)

[Instalacja aplikacji „Fiestable”](#)

Korzystanie z funkcji pomocy głosowej

[Korzystanie z funkcji pomocy głosowej \(aplikacja Google\)](#)

[Korzystanie z funkcji pomocy głosowej \(Siri\)](#)

[Korzystanie z mikrofonu zewnętrznego](#)

Różne funkcje

[Korzystanie ze wskazówek głosowych](#)

[Słuchanie wbudowanej prezentacji dźwiękowej](#)

Informacje

[Informacje dotyczące wskaźników](#)

[Informacje dotyczące technologii bezprzewodowej BLUETOOTH](#)

[Prawa autorskie](#)

[Strony wsparcia klienta](#)

Rozwiązywanie problemów

Co mogę zrobić, aby rozwiązać problem?

[Co mogę zrobić, aby rozwiązać problem?](#)

Ogólne

[Zasilanie nie włącza się](#)

[System niespodziewanie wszedł w tryb gotowości.](#)

[Brak jest dźwięku.](#)

[Występuje przydźwięk lub szum.](#)

[Słychać klikanie, kiedy system jest włączony.](#)

Odtwarzanie przez USB

[Nie można rozpocząć odtwarzania.](#)

[Pliki nie mogą zostać odtworzone.](#)

[Brak dźwięku podczas odtwarzania USB.](#)

[Podczas odtwarzania USB występują szumy, dźwięk przeskakuje lub jest zniekształcony.](#)

[Trzeba długo czekać na rozpoczęcie odtwarzania.](#)

[Urządzenie USB nie jest rozpoznane.](#)

Połączenie BLUETOOTH

[Nie można przeprowadzić parowania.](#)

[Urządzenie BLUETOOTH nie może wykryć systemu.](#)

[Nie można nawiązać połączenia.](#)

[Urządzeń iPhone/iPod nie można połączyć z systemem.](#)

[Dźwięk przeskakuje lub faluje, albo dochodzi do zrywania połączenia.](#)

[W systemie nie słychać dźwięku z urządzenia BLUETOOTH.](#)

[Występuje mocny przydźwięk, zakłócenia lub zniekształcenia dźwięku.](#)

Odtwarzanie z kilku systemów

[Nie można włączyć funkcji Wired Party Chain.](#)

[Funkcja Party Chain nie działa prawidłowo.](#)

[Nie można podłączyć urządzenia BLUETOOTH do systemu podczas korzystania z funkcji Wireless Party Chain.](#)

[Nie można podłączyć urządzenia BLUETOOTH do systemu podczas korzystania z funkcji Speaker Add.](#)

Karaoke

[Brak dźwięku z mikrofonu.](#)

[Występuje akustyczne sprzężenie zwrotne.](#)

Reset

[System nie działa prawidłowo.](#)

Części i elementy sterujące

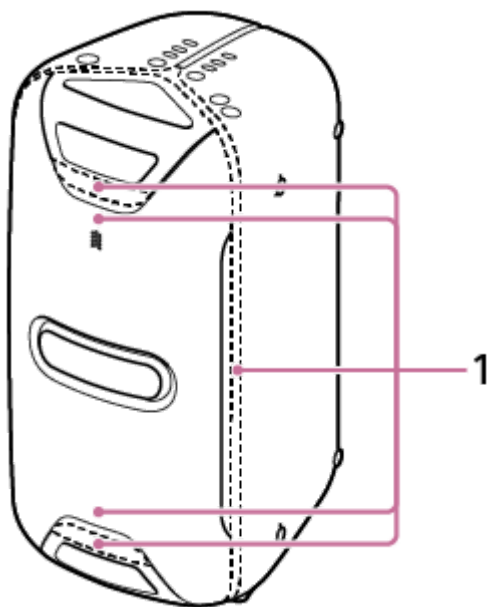
Przód

1. Podświetlenie głośnika

Tył

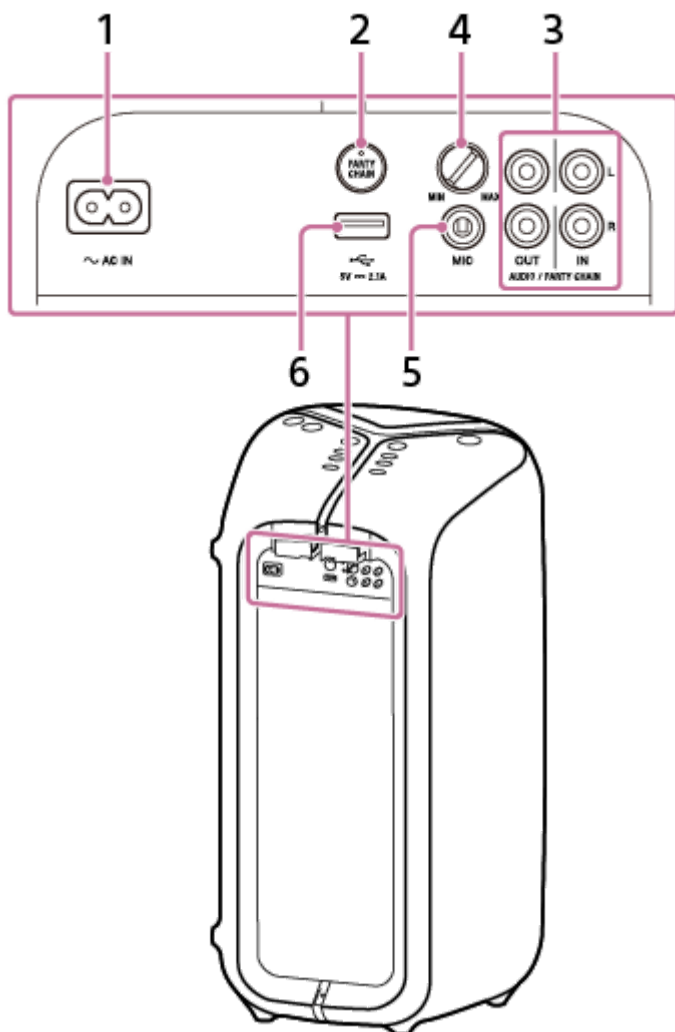

1. Gniazdo AC IN

2. Przycisk PARTY CHAIN ze wskaźnikiem

3. Gniazda wyjścia i wejścia audio

Użyj przewodu audio (nie ma w zestawie) do wykonania następujących połączeń:
Gniazda AUDIO/PARTY CHAIN OUT L/R

- Podłącz do gniazd wejścia audio sprzętu opcjonalnego.
- Podłącz do innego systemu audio, aby cieszyć się funkcją Party Chain.

Gniazda AUDIO/PARTY CHAIN IN L/R

- Podłącz do gniazd wyjścia audio w telewizorze lub sprzęcie audio/wideo. Dźwięk będzie odtwarzany przez opisany system.
- Podłącz do innego systemu audio, aby cieszyć się funkcją Party Chain.

4. Pokrętko poziome MIC (MIN/MAX)

5. Gniazdo MIC

6. Port  (USB)

Służy do podłączenia urządzenia USB.

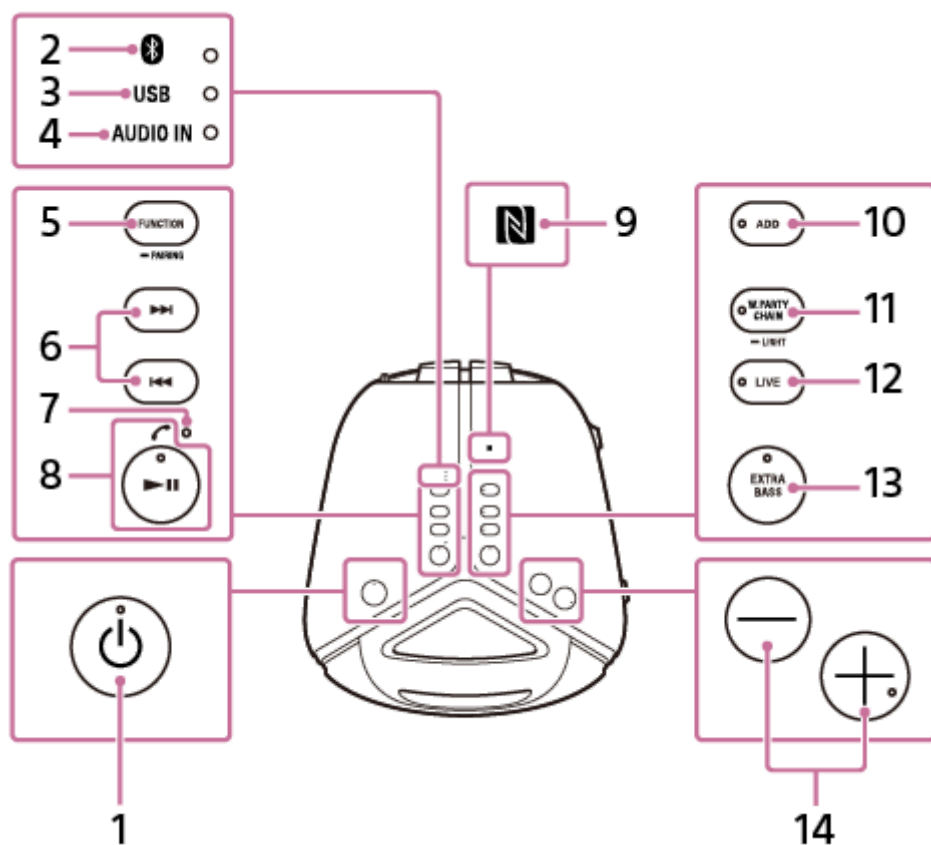

1. Przycisk (zasilanie) ze wskaźnikiem
2. Wskaźnik (BLUETOOTH)
3. Wskaźnik USB
4. Wskaźnik AUDIO IN
5. Przycisk FUNCTION/ PAIRING
 - Naciśnij kilka razy, aby wybrać funkcję BLUETOOTH, USB lub AUDIO IN.
 - Kiedy jest wybrana funkcja BLUETOOTH, naciśnij i przytrzymaj, aby włączyć parowanie BLUETOOTH.
 - Naciśnij, aby zatrzymać wbudowaną prezentację dźwięku.
6. Przyciski / (poprzedni/następny)
Naciśnij, aby wybrać utwór lub plik.
7. Wbudowany mikrofon
8. Przycisk (odtwarzanie/pauza)/ (rozmowa)*
9. (znak N)
10. Przycisk ADD ze wskaźnikiem
11. Przycisk W.PARTY CHAIN/ LIGHT ze wskaźnikiem
12. Przycisk LIVE ze wskaźnikiem
13. Przycisk EXTRA BASS ze wskaźnikiem
14. Przyciski (głośność)*
Naciśnij, aby ustawić głośność.

* Przyciski ►|| (odtwarzanie/pauza)/ 📞 (rozmowa) i + (głośność) mają wypukły punkt. Podczas obsługi urządzenia punkty te pomagają w orientacji.

Powiązany temat

- [Informacje dotyczące wskaźników](#)

4-748-030-11(1) Copyright 2019 Sony Corporation

Zestaw audio
GTK-XB72

Przenoszenie/rozmieszczanie systemu

Przed przeniesieniem systemu odłącz wszystkie przewody podłączone do systemu.

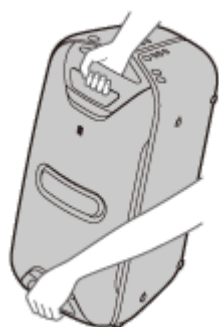

Uwaga

- Aby zapobiec odniesieniu obrażeń lub uszkodzeniu rzeczy, podczas przenoszenia systemu należy go trzymać tak, jak pokazano na ilustracji.

Aby umieścić system na boku

System można umieścić na boku, jak pokazano na ilustracji. (Należy koniecznie położyć go gumowymi podkładkami skierowanymi do dołu.)

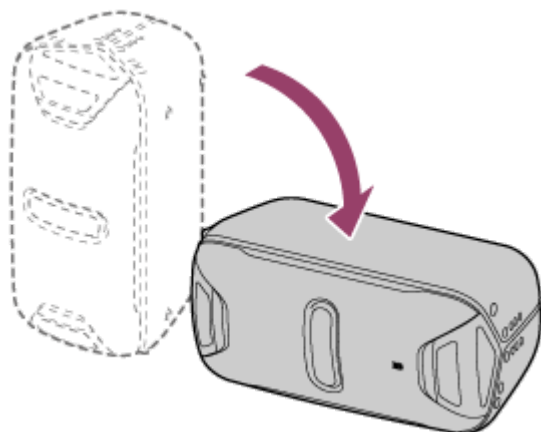

Wskazówka

- Po zmianie orientacji systemu następuje automatyczne przełączenie głośników wysokotonowych, które generują dźwięk kanałów lewego i prawego, na dwa górne.

Podłączanie kabla zasilającego do gniazda sieciowego

- 1 Mocno włożyć koniec kabla zasilającego (załączonego) do gniazda AC IN z tyłu systemu, a następnie do gniazda sieciowego (①).

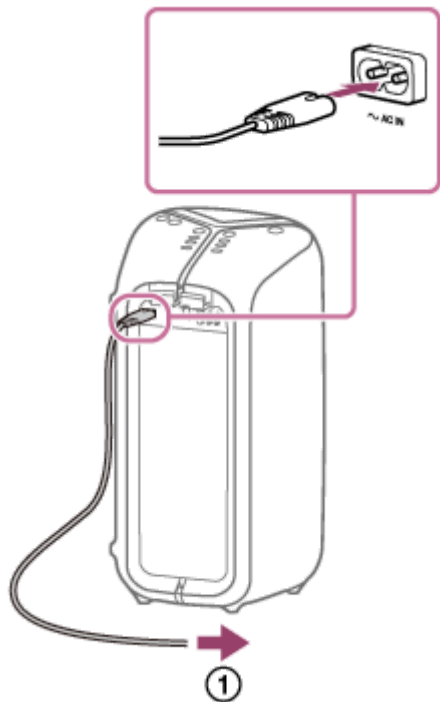

System włączy się w trybie prezentacji i światła głośnika zaczną automatycznie migać.

Powiązany temat

- [Włączanie zasilania](#)
- [Wyłączanie trybu prezentacji](#)

Włączanie zasilania

1 Naciśnij (zasilanie).

Wskaźnik  (zasilanie) zaświeci się na zielono.

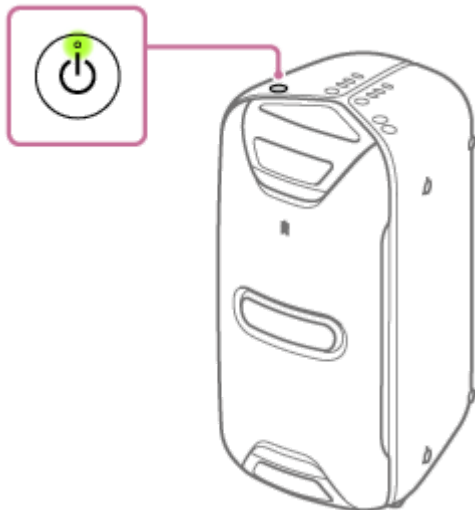

Powiązany temat

- [Wyłączanie zasilania \(tryb gotowości\)](#)
- [Podłączanie kabla zasilającego do gniazda sieciowego](#)

Wyłączanie zasilania (tryb gotowości)

1 Naciśnij (zasilanie).

Wskaźnik  (zasilanie) zgaśnie.*

* Wskaźnik  (zasilanie) świeci na pomarańczowo, kiedy jest włączona funkcja gotowości BLUETOOTH.

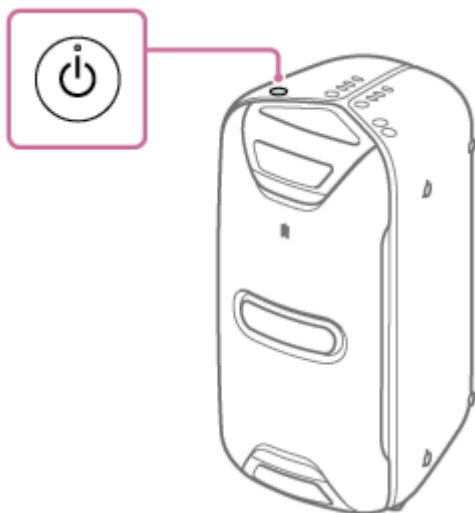

Powiązany temat

- [Funkcja automatycznego przejścia w tryb gotowości](#)
- [Korzystanie z funkcji trybu gotowości BLUETOOTH](#)

Zestaw audio
GTK-XB72

Korzystanie z funkcji trybu gotowości BLUETOOTH

Tryb gotowości BLUETOOTH umożliwia automatyczne włączenie systemu po nawiązaniu połączenia BLUETOOTH z urządzeniem BLUETOOTH. W momencie zakupu tryb jest ustawiony na wyłączony. To ustawienie można skonfigurować wyłącznie za pomocą aplikacji „Sony | Music Center”. Szczegółowe informacje na temat aplikacji „Sony | Music Center” - patrz [Co możesz zrobić z aplikacją „Sony | Music Center”](#).

1 Naciśnij (zasilanie), aby włączyć system.

Wskaźnik  (zasilanie) zaświeci się na zielono.

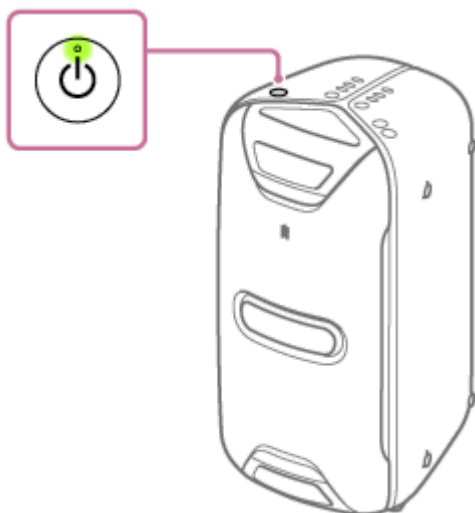

2 Naciśnij [Music Center] na smartfonie, urządzeniu iPhone itp., aby uruchomić aplikację.



3 Naciśnij [GTK-XB72].

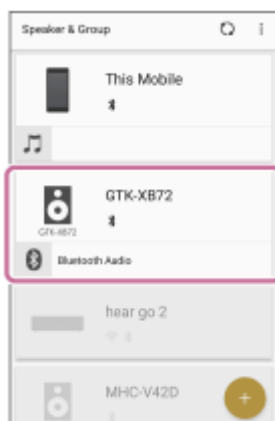

4 Naciśnij [Settings].

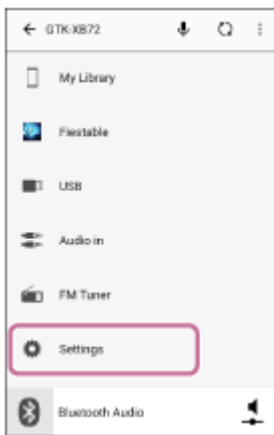

5 Naciśnij [Power Option].

6 Naciśnij [BT Standby].

7 Naciśnij [ON], aby ustawić funkcję trybu gotowości BLUETOOTH na włączoną.

Kiedy funkcja trybu gotowości BLUETOOTH zostanie włączona, wskaźnik AUDIO IN zamiga 3 razy.

Wyłączenie funkcji trybu gotowości BLUETOOTH

Wykonaj ponownie kroki od 2 do 6 i ustaw funkcję trybu gotowości BLUETOOTH na wyłączoną.

Kiedy funkcja trybu gotowości BLUETOOTH zostanie wyłączona, wskaźnik AUDIO IN zamiga jeden raz.

Wskazówka

- Kiedy funkcja trybu gotowości BLUETOOTH jest aktywna, wskaźnik (zasilanie) świeci się na pomarańczowo, gdy system jest wyłączony.

Powiązany temat

- [Włączanie zasilania](#)
- [Parowanie i/lub łączenie z urządzeniem BLUETOOTH](#)
- [Informacje dotyczące wskaźników](#)

Zestaw audio
GTK-XB72

Funkcja automatycznego przejścia w tryb gotowości

Jeśli system z funkcją automatycznego przechodzenia w tryb gotowości spełni poniższe warunki przez około 15 minut, wyłączy się automatycznie. W momencie zakupu tryb automatycznego przechodzenia w tryb gotowości jest ustawiony na włączony.

Uwaga

- Funkcja automatycznego przechodzenia w tryb gotowości nie działa w następujących przypadkach:
 - kiedy do gniazda MIC jest podłączone urządzenie zewnętrzne

Kiedy system jest w trybie BLUETOOTH

- Brak operacji na systemie i urządzeniu BLUETOOTH.
- Funkcja obsługi bez użycia rąk jest wyłączona i na telefonie komórkowym (smartfonie) nie jest odtwarzana muzyka (dźwięk). Więcej informacji na ten temat można znaleźć w instrukcji obsługi posiadanego urządzenia.
- Na urządzeniu BLUETOOTH, takim jak WALKMAN[®] nie jest odtwarzana muzyka (dźwięk).

Uwaga

- Funkcja automatycznego przejścia w tryb gotowości nie jest dostępna, gdy system jest połączony z urządzeniem iPhone/iPod touch przez BLUETOOTH.



Kiedy system jest w trybie AUDIO IN lub trybie USB

- System nie jest używany.
- Na urządzeniu audio podłączonym do gniazda AUDIO IN nie jest odtwarzana muzyka (dźwięk) lub muzyka (dźwięk) urządzenia audio podłączonego do gniazda AUDIO IN jest zbyt cicha.

Uwaga

- Żadne urządzenie BLUETOOTH nie jest podłączone do systemu przy użyciu funkcji HFP/HSP.

Wyłączanie/włączanie funkcji automatycznego przechodzenia w tryb gotowości

1. Przytrzymaj  (zasilanie) przez około 3 sekundy.
Kiedy funkcja automatycznego przechodzenia w tryb gotowości jest ustawiona na wyłączoną, wskaźnik  (zasilanie) zamiga jeden raz.
Kiedy funkcja automatycznego przechodzenia w tryb gotowości jest ustawiona na włączoną, wskaźnik  (zasilanie) zamiga 3 razy.

Wskazówka

- Możesz wyłączyć/włączyć funkcję automatycznego przechodzenia w tryb gotowości przy użyciu aplikacji „Sony | Music Center”.

Zestaw audio
GTK-XB72

Słuchanie muzyki z oświetleniem (światło)

System włącza oświetlenie, aby ożywić atmosferę podczas słuchania muzyki. W momencie zakupu tryb jest ustawiony na włączony.

1 Włącz system.

Wskaźnik  (zasilanie) zaświeci się na zielono. Pokazane poniżej części systemu zaświecą się.

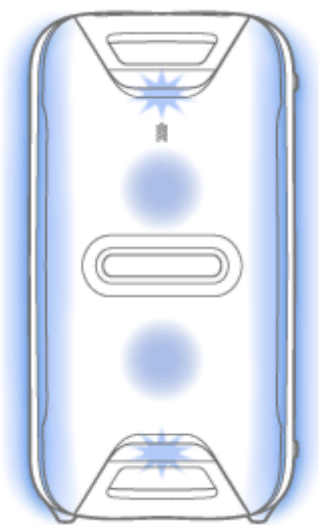

Aby wyłączyć (zgasić) lub włączyć (zaświecić) funkcję oświetlenia

Przytrzymaj W.PARTY CHAIN/  LIGHT dłużej niż 3 sekundy, aż funkcja oświetlenia wyłączy/włączy się. Po przytrzymaniu przycisku ponownie przez ponad 3 sekundy funkcja oświetlenia ponownie się włączy/wyłączy.

Wskazówka

- Używając funkcji „Oświetlenie” w aplikacji „Sony | Music Center”, możesz włączać/wyłączać funkcję oświetlenia lub wybierać różne tryby oświetlenia.
 - RAVE: Do muzyki tanecznej z dużą intensywnością błysków
Ustawienie RAVE jest wybrane domyślnie.
 - CHILL: Do muzyki relaksującej
 - RANDOM FLASH OFF: Do każdego rodzaju muzyki, także muzyki tanecznej bez błysków
 - HOT: Ciepłe kolory
 - COOL: Zimne kolory
 - STROBE: Białe błyski
- itd.

Uwaga

- Jeżeli oświetlenie jest oślepiające, włącz światło w pomieszczeniu lub wyłącz oświetlenie systemu.

Powiązany temat

- [Wyłączanie trybu prezentacji](#)

4-748-030-11(1) Copyright 2019 Sony Corporation

Zestaw audio
GTK-XB72

Wyłączanie trybu prezentacji

W momencie zakupu tryb prezentacji jest ustawiony na włączony. Po podłączeniu systemu do gniazda ściennego za pomocą kabla zasilającego podświetlenie głośnika włączy się automatycznie.

- 1 Przytrzymaj W.PARTY CHAIN/  LIGHT dłużej niż 3 sekundy, podczas gdy odtwarzana będzie prezentacja.**

Prezentacja zostanie zakończona i podświetlenie głośnika zgaśnie.

Włączanie trybu prezentacji

- Przytrzymaj W.PARTY CHAIN/  LIGHT w trybie gotowości.
- Odłącz i podłącz kabel zasilający.

Zestaw audio
GTK-XB72

Łączenie z urządzeniem USB

Urządzenia zgodne z USB

- Urządzenia USB zgodne z klasą pamięci masowej USB
- Urządzenia USB sformatowane przy użyciu systemu plików FAT (poza exFAT)

Niektóre urządzenia USB mogą nie działać z systemem, nawet jeśli urządzenia te spełniają powyższe warunki. Nie można korzystać z urządzeń iPhone/iPod podłączonych przez połączenie USB.

Uwaga

- Kiedy konieczne jest podłączenie przewodu USB, należy użyć przewodu USB dołączonego do urządzenia USB. Szczegółowe instrukcje użytkowania znajdują się w instrukcji obsługi dostarczonej z urządzeniem USB.
- Nie podłączaj urządzenia USB do opisywanego systemu za pomocą koncentratora USB.
- Po podłączeniu urządzenia USB opisywany system odczytuje wszystkie pliki zapisane na urządzeniu USB. Jeżeli na urządzeniu USB jest dużo folderów lub plików, może upłynąć dużo czasu do zakończenia odczytywania urządzenia USB.
- Po podłączeniu niektórych urządzeń USB może występować opóźnienie opisywanego systemu na wykonywane operacje.
- Nie gwarantujemy zgodności ze wszystkimi programami kodującymi/zapisującymi. Jeżeli pliki audio na urządzeniu USB były oryginalnie zakodowane za pomocą niekompatybilnego programu, mogą one wytwarzać szumy lub zakłócany dźwięk lub mogą w ogóle nie zostać odtworzone.
- Urządzenie może nie obsługiwać wszystkich funkcji dostępnych na podłączonym urządzeniu USB.

1 Naciskaj **FUNCTION/**  **PAIRING**, aż na systemie zaświeci się wskaźnik USB.

2 Podłącz urządzenie USB do gniazda  (USB).

Powiązany temat

- [Słuchanie muzyki z urządzenia USB](#)



Parowanie i/lub łączenie z urządzeniem BLUETOOTH

Podczas parowania z dwoma lub więcej urządzeniami BLUETOOTH wykonaj poniższą procedurę parowania dla każdego urządzenia.



Przed użyciem systemu:

- Umieść urządzenie BLUETOOTH w odległości do 1 m od systemu.
- Zatrzymaj odtwarzanie na urządzeniu BLUETOOTH.
- Zmniejsz głośność urządzenia BLUETOOTH i systemu, aby uniknąć nagłego wybuchu głośnego dźwięku z systemu. W zależności od urządzenia BLUETOOTH głośność urządzenia może być zsynchronizowana z systemem.
- Przygotuj instrukcje obsługi załączone do urządzenia BLUETOOTH, aby móc z nich korzystać.

1 Wybierz funkcję BLUETOOTH.

1. Naciśnij  (zasilanie), aby włączyć system.
2. Naciśnij kilka razy FUNCTION/ , aż włączy się wskaźnik  (BLUETOOTH).

Wskazówka

- Jeżeli w systemie nie ma informacji parowania (na przykład w razie użycia funkcji BLUETOOTH po raz pierwszy po zakupie), wskaźnik  (BLUETOOTH) miga i system przechodzi automatycznie w tryb parowania. Przejdź do punktu **3**.
- Kiedy włączysz system, system próbuje nawiązać połączenie BLUETOOTH z ostatnio połączonym urządzeniem BLUETOOTH. Jeśli urządzenie znajduje się w pobliżu i jego funkcja BLUETOOTH jest włączona, połączenie BLUETOOTH zostanie nawiązane automatycznie, a wskaźnik  (BLUETOOTH) pozostanie zaświecony. W takim wypadku wyłącz funkcję BLUETOOTH lub wyłącz zasilanie aktualnie podłączonego urządzenia BLUETOOTH.

2 Przytrzymaj FUNCTION/ , aż usłyszysz, że wskazówkę głosową „Bluetooth pairing” (Parowanie Bluetooth) i wskaźnik (BLUETOOTH) zacznie szybko migać.

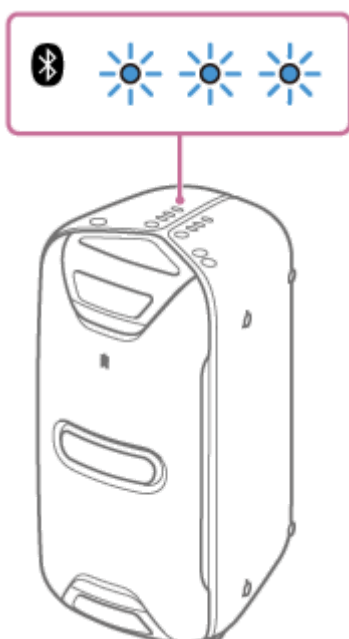

3 Przeprowadź procedurę parowania na urządzeniu BLUETOOTH, aby wykryć system.

Kiedy na wyświetlaczu urządzenia BLUETOOTH pojawi się lista wykrytych urządzeń, wybierz [GTK-XB72].
Jeśli wymagany jest klucz dostępu* na wyświetlaczu urządzenia BLUETOOTH, wprowadź [0000].

* W niektórych urządzeniach termin „Klucz dostępu” może być określany mianem „Kod dostępu”, „Kod PIN”, „Numer PIN” lub „Hasło”.

4 Nawiąż połączenie BLUETOOTH z urządzenia BLUETOOTH.

Kiedy połączenie BLUETOOTH zostanie nawiązane, usłyszysz wskazówkę głosową „Bluetooth connected” (Połączenie Bluetooth nawiązane) i wskaźnik  (BLUETOOTH) przestanie migać i zacznie świecić stale.

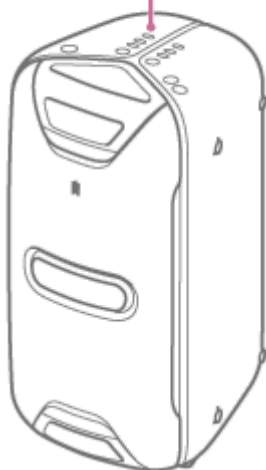
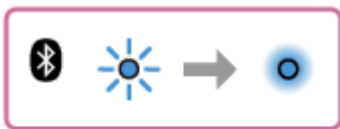

Jeśli połączenie BLUETOOTH nie zostało nawiązane, powtórz czynności od punktu **2**.

Wskazówka

- Szczegółowe informacje na temat obsługi urządzenia BLUETOOTH znajdują się w instrukcji obsługi dołączonej do urządzenia BLUETOOTH.

Uwaga

- W urządzeniach Apple iOS system jest zgodny z wersją iOS 10.0 lub nowszą.
- Tryb parowania systemu jest zwalniany po około 5 minutach i wskaźnik  (BLUETOOTH) powoli miga. Jeśli jednak w systemie nie ma zapisanych informacji o parowaniu, na przykład ustawień fabrycznych, tryb parowania nie zostanie zwolniony. Jeśli tryb parowania zostanie zwolniony przed zakończeniem procesu, powtórz czynności od punktu **2**.
- Po sparowaniu urządzeń BLUETOOTH nie trzeba parować ich ponownie, poza następującymi przypadkami:
 - Informacje o parowaniu zostały skasowane po naprawie itp.
 - System jest już sparowany z 8 urządzeniami i ma zostać sparowane inne urządzenie. System można sparować z maksymalnie 8 urządzeniami. Jeśli parowane jest nowe urządzenie po sparowaniu 8 urządzeń, urządzenie sparowane najdawniej zostanie zastąpione przez nowe.
 - Informacje o parowaniu systemu zostały usunięte z urządzenia BLUETOOTH.
 - Po zresetowaniu systemu połączenie z urządzeniem iPhone/iPod touch może być niemożliwe. W takim przypadku należy usunąć z systemu informacje parowania urządzeń iPhone/iPod, a następnie ponownie przeprowadzić procedurę parowania.
 - System można sparować z kilkoma urządzeniami, ale muzykę można odtwarzać tylko z jednego sparowanego urządzenia jednocześnie.

Powiązany temat

- [Przerywanie połączenie BLUETOOTH \(po użyciu\)](#)

4-748-030-11(1) Copyright 2019 Sony Corporation

Zestaw audio
GTK-XB72

Łączenie z urządzeniem kompatybilnym z NFC za pomocą techniki One-touch (NFC)

Po dotknięciu systemu urządzeniem kompatybilnym z NFC, takim jak smartfon, system włącza się automatycznie i przechodzi do parowania i połączenia BLUETOOTH.

Zgodne smartfony

Smartfony kompatybilne z NFC z systemem Android™ 4.1 lub nowszym

Uwaga

- Zależnie od posiadanego urządzenia BLUETOOTH zgodnego z techniką NFC, może być konieczne wcześniejsze włączenie na nim funkcji NFC. Szczegółowe informacje znajdują się w instrukcji obsługi urządzenia BLUETOOTH.

1 Dotknij urządzeniem BLUETOOTH znaku N na systemie, aż urządzenie BLUETOOTH zareaguje na system.



Zakończ nawiązywanie połączenia, postępując zgodnie z instrukcjami wyświetlanymi na urządzeniu BLUETOOTH.

2 Z poziomu urządzenia BLUETOOTH uruchom odtwarzanie źródła sygnału audio.

Więcej informacji na ten temat można znaleźć w instrukcji obsługi urządzenia BLUETOOTH.

Zakończenie połączenia BLUETOOTH

Ponownie dotknij urządzeniem BLUETOOTH znaku N na systemie.

Wskazówka

- Jeżeli parowanie i nawiązywanie połączenia BLUETOOTH nie powiedzie się, wykonaj poniższe czynności:
 - W przypadku korzystania z dostępnego w sprzedaży etui, wyciągnij urządzenie BLUETOOTH z etui.
 - Ponownie dotknij urządzeniem BLUETOOTH znaku N na systemie.

Słuchanie muzyki z zewnętrznego urządzenia audio itp.

Możesz słuchać muzyki z zewnętrznego urządzenia audio, podłączając urządzenie do systemu przy użyciu przewodu audio (nie ma w zestawie).

- 1** Połącz zewnętrzne urządzenie audio i gniazda AUDIO/PARTY CHAIN IN L/R na systemie za pomocą przewodu audio.

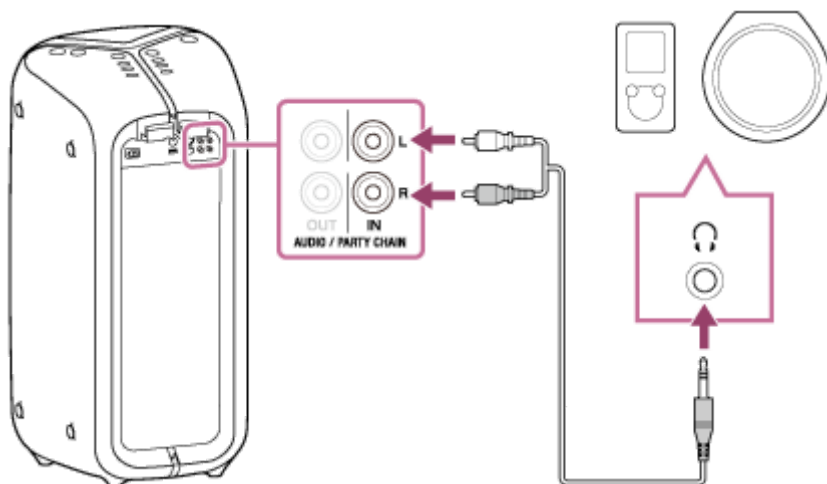

- 2** Naciskaj FUNCTION/  PAIRING, aż na systemie zaświeci się wskaźnik AUDIO IN.

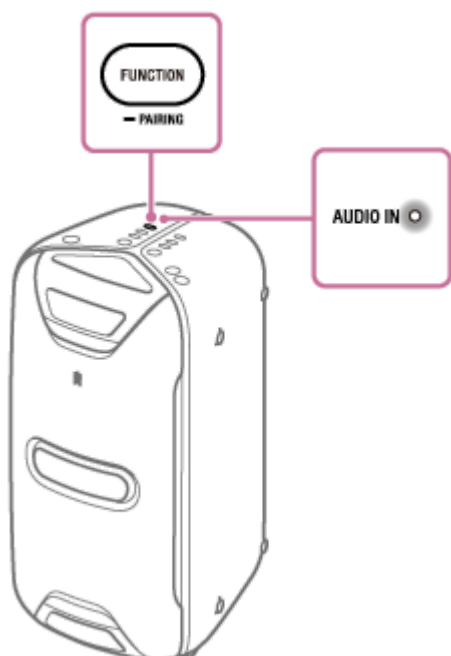

- 3** Włącz podłączone urządzenie i rozpocznij odtwarzanie.

- 4** Ustaw głośność.

Najpierw ustaw głośność na systemie. Jeżeli poziom głośności jest ciągle za niski, ustaw głośność podłączonego urządzenia.

Wskazówka

- Jeśli aktywne jest połączenie BLUETOOTH między systemem a telefonem komórkowym (smartfonem/iPhonem) przez HFP/HSP, możesz użyć funkcji obsługi bez użycia rąk podczas słuchania muzyki z podłączonego zewnętrznego urządzenia audio.
- Jeśli system spełni poniższe warunki przez około 15 minut, wyłączy się automatycznie i połączenie BLUETOOTH zostanie przerwane.
 - System nie jest używany.
 - Z podłączonego zewnętrznego urządzenia audio nie jest odtwarzana muzyka (dźwięk) lub muzyka (dźwięk) podłączonego zewnętrznego urządzenia audio jest zbyt cicha.
 - Żadne urządzenie BLUETOOTH nie jest podłączone do głośnika przy użyciu funkcji HFP/HSP.

Uwaga

- Podczas odtwarzania muzyki na podłączonym zewnętrznym urządzeniu audio nie można używać ►|| (odtwarzaj/pauza) i ◀◀ / ▶▶ (poprzedni/następny) na systemie do wykonywania operacji takich jak pauza, przeskakiwanie do początku następnego utworu i przeskakiwanie do początku bieżącego utworu.

Powiązany temat



- [Funkcja automatycznego przejścia w tryb gotowości](#)

Zestaw audio
GTK-XB72



Słuchanie muzyki z urządzenia USB

System obsługuje następujące formaty plików audio.

- MP3: rozszerzenie pliku [.mp3]
- WMA: rozszerzenie pliku [.wma]
- AAC: rozszerzenie pliku [.m4a/.mp4/.3gp]
- WAV: rozszerzenie pliku [.wav]

- 1 Naciskaj **FUNCTION/** , aż na systemie zaświeci się wskaźnik **USB**.
- 2 Podłącz urządzenie **USB** do gniazda  (**USB**).
- 3 Naciśnij  (odtwarzanie/pauza), aby rozpocząć odtwarzanie.

Wskazówka

- Kiedy system i urządzenie USB są połączone, można sterować odtwarzaniem, naciskając  (odtwarzanie/pauza) i  (poprzedni)/  (następny).

Uwaga

- Urządzenie nie może odtwarzać plików dźwiękowych znajdujących się na urządzeniu USB w następujących przypadkach:
 - gdy łączna liczba plików dźwiękowych na urządzeniu USB przekracza 999
 - gdy całkowita liczba folderów na urządzeniu USB przekracza 75 (włącznie z folderem „ROOT” i pustymi folderami)

Te liczby mogą być inne, zależnie od struktury plików i folderów. Nie zapisuj innych rodzajów plików lub zbędnych folderów na urządzeniu USB, które zawiera pliki audio.

- System może odtwarzać pliki tylko do 8 poziomu zagnieżdżenia folderów.
- Foldery bez plików audio są pomijane.
- Pamiętaj, że nawet jeśli nazwa pliku zawiera prawidłowe rozszerzenie, ale w rzeczywistości plik jest inny, system może wygenerować szumy lub może nie działać prawidłowo.

Zestaw audio
GTK-XB72

Słuchanie muzyki z urządzenia przy użyciu połączenia BLUETOOTH

Możesz słuchać muzyki z urządzenia BLUETOOTH i obsługiwać system przez połączenie BLUETOOTH, jeśli obsługuje poniższe profile BLUETOOTH.

A2DP (Advanced Audio Distribution Profile)

Umożliwia bezprzewodowe słuchanie wysokiej jakości dźwięku.

AVRCP (Audio Video Remote Control Profile)

Umożliwia regulację głośności i obsługiwanie odtwarzania, pauzy lub przeskakiwania do początku następnego/aktualnego utworu.

Operacje mogą się różnić w zależności od urządzenia BLUETOOTH. Zapoznaj się z instrukcją obsługi dostarczoną do urządzenia BLUETOOTH.

Uwaga

- Upewnij się, że głośność na urządzeniu BLUETOOTH i systemie jest ustawiona na umiarkowanym poziomie, aby uniknąć nagłego wybuchu głośnego dźwięku z systemu. W zależności od urządzenia BLUETOOTH regulacja głośności na systemie może nie być możliwa na urządzeniu BLUETOOTH, gdy odtwarzanie na urządzeniu jest przerwane/wstrzymane.

1 Połącz system z urządzeniem BLUETOOTH.

Wskaźnik  (BLUETOOTH) zaświeci się na niebiesko, kiedy połączenie BLUETOOTH zostanie nawiązane.

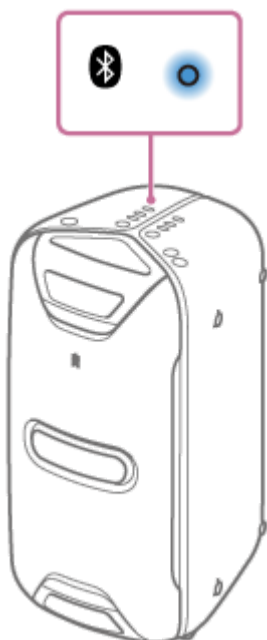

2 Rozpocznij odtwarzanie na podłączonym urządzeniu BLUETOOTH.

3 Ustaw głośność, naciskając +/- (głośność) na systemie lub używając urządzenia BLUETOOTH.

Uwaga

- Jeśli warunki komunikacji są słabe, urządzenie BLUETOOTH może nie reagować prawidłowo na operacje wykonywane na systemie.
- W zależności od urządzenia BLUETOOTH może być konieczne wyregulowanie głośności lub zmiana ustawień dźwięku wyjściowego na podłączonym urządzeniu.
- W zależności od urządzenia BLUETOOTH podłączonego do systemu, warunków komunikacji lub warunków użytkowania mogą występować szумы lub zakłócenia dźwięku.

Powiązany temat

- [Parowanie i/lub łączenie z urządzeniem BLUETOOTH](#)
- [Przerywanie połączenia BLUETOOTH \(po użyciu\)](#)

4-748-030-11(1) Copyright 2019 Sony Corporation

Wybór jakości odtwarzania strumienia dźwięku BLUETOOTH (kodek)

System umożliwia dokonywanie ustawień odtwarzania nie tylko SBC, ale też AAC i LDAC, aby można cieszyć się wysoką jakością dźwięku poprzez połączenie BLUETOOTH.

1 Naciśnij i przytrzymaj **FUNCTION/** **PAIRING** i **+** (głośność) przez ponad 5 sekund.

Kiedy kodek zostanie zmieniony na [SBC], wskaźnik Audio IN zamiga jeden raz.

Kiedy kodek zostanie zmieniony na [Auto], wskaźnik Audio IN zamiga 3 razy.

2 Uruchom aplikację „Sony | Music Center” i wykonaj polecenia wyświetlane na ekranie. Przy użyciu systemu lub aplikacji „Sony | Music Center” można wybrać opcję kodeka audio spośród dwóch następujących ustawień. W momencie zakupu tryb jest ustawiony na [AUTO].

- **[AUTO]:** System wykrywa kodek używany w urządzeniu źródłowym i automatycznie dobiera optymalny kodek spośród kodeków „SBC”, „AAC”^{*} lub „LDAC”^{*}.
- **[SBC]:** „SBC” jest zawsze stosowany, niezależnie od kodeka używanego w urządzeniu źródłowym.

^{*} Dostępne tylko, gdy kodek jest obsługiwany przez urządzenie BLUETOOTH.

Wskazówka

- LDAC jest techniką kodowania sygnału audio opracowaną przez firmę Sony. Technika ta umożliwia przesyłanie treści audio o wysokiej rozdzielczości (Hi-Res) nawet za pomocą połączenia BLUETOOTH. W odróżnieniu od innych technik kodowania zgodnych z BLUETOOTH, takich jak SBC, działa ona bez konwersji degradującej jakość plików audio typu Hi-Res^{*1} i pozwala na przesyłanie bezprzewodową siecią BLUETOOTH nawet prawie trzykrotnie więcej danych^{*2} niż inne techniki z zachowaniem niepowtarzalnej jakości dźwięku, uzyskanej dzięki wydajnemu kodowaniu i zoptymalizowanemu organizowaniu pakietów danych.

^{*1} Z wyłączeniem plików w formacie DSD.

^{*2} W porównaniu do SBC (Subband Coding), gdy wybrano prędkość transmisji 990 kbps (96/48 kHz) lub 909 kbps (88,2/44,1 kHz).

Uwaga

- Możesz cieszyć się lepszą jakością dźwięku, jeżeli jego źródło jest zgodne z kodowaniem AAC/LDAC, a w tej funkcji ustawiono wartość [AUTO]. Dźwięk może jednak być przerywany zależnie od warunków, w jakich odbywa się komunikacja BLUETOOTH. Jeżeli tak się zdarzy, zmień ustawienie funkcji na [SBC].



Powiązany temat

- [Korzystanie z funkcji trybu gotowości BLUETOOTH](#)

Zestaw audio
GTK-XB72

Przerywanie połączenie BLUETOOTH (po użyciu)

Po zakończeniu odtwarzania muzyki za pomocą urządzenia BLUETOOTH wykonaj jedną z poniższych operacji, aby zakończyć połączenie BLUETOOTH.

- Wyłącz funkcję BLUETOOTH na urządzeniu BLUETOOTH. Szczegółowe informacje znajdują się w instrukcji obsługi dołączonej do urządzenia.
- Wyłącz urządzenie BLUETOOTH.
- Wyłącz system.
- Przyłóż ponownie urządzenie kompatybilne z NFC do znaku N na systemie (jeśli dane urządzenie posiada funkcję NFC).
 - Jeśli używasz funkcji Speaker Add lub Wireless Party Chain, przyłóż urządzenie kompatybilne z NFC do system, na którym zaświeci się wskaźnik  (BLUETOOTH). System, na którym wskaźnik  (BLUETOOTH) zgaśnie, nie może przerwać połączenia BLUETOOTH.

Wskazówka

- Podczas korzystania z funkcji Speaker Add wyłączenie jednego systemu spowoduje automatyczne wyłączenie drugiego systemu. Połączenie BLUETOOTH między systemami zostanie przerwane.
- Kiedy zakończysz odtwarzanie muzyki, połączenie BLUETOOTH może zostać automatycznie przerwane, w zależności od urządzenia BLUETOOTH.

Powiązany temat

- [Włączanie zasilania](#)
- [Funkcja automatycznego przejścia w tryb gotowości](#)

Zestaw audio
GTK-XB72

Łączenie systemu z kilkoma urządzeniami BLUETOOTH (połączenie z wieloma urządzeniami)

Z systemem można połączyć za pomocą połączenia BLUETOOTH do 3 urządzeń jednocześnie. Kiedy jedno urządzenie rozpocznie odtwarzanie podczas odtwarzania muzyki na innym urządzeniu, system zmieni sygnał wyjściowy i rozpocznie wysyłanie dźwięku z nowo podłączonego urządzenia.

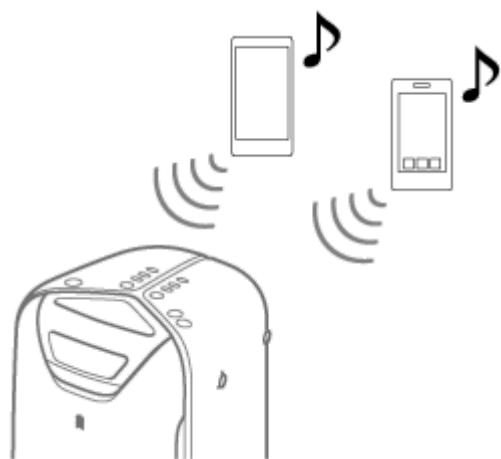

- 1 Aby wykonać parowanie z drugim lub trzecim urządzeniem, powtórz kroki od 1 do 3 z punktu **Parowanie i/lub łączenie z urządzeniem BLUETOOTH**.

Odłączanie wybranego urządzenia BLUETOOTH z połączenia z kilkoma urządzeniami

Zakończ połączenie BLUETOOTH w urządzeniu BLUETOOTH, które chcesz odłączyć.

Odłączanie wszystkich urządzeń BLUETOOTH z połączenia z kilkoma urządzeniami

Naciśnij  (zasilanie), aby wyłączyć system.

Uwaga

- Wykonywane operacje mogą się różnić w zależności od urządzeń BLUETOOTH. Podłączenie urządzenia BLUETOOTH może być niemożliwe, zależnie od kombinacji urządzeń. Informacje szczegółowe znajdują się w instrukcjach obsługi urządzeń.
- W razie próby podłączenia 4. urządzenia BLUETOOTH zostanie odłączone urządzenie podłączone najdawniej.
- W zależności od urządzeń BLUETOOTH wykonanie 3 połączeń BLUETOOTH jednocześnie może być niemożliwe.
- Nie można ustanowić połączenia z kilkoma urządzeniami w przypadku korzystania z funkcji Wireless Party Chain, Speaker Add lub trybu głośnomówiącego.

Powiązany temat

- [Parowanie i/lub łączenie z urządzeniem BLUETOOTH](#)

Zestaw audio
GTK-XB72

Włączanie lub wyłączanie sygnału BLUETOOTH

Do systemu można połączyć się ze sparowanego urządzenia BLUETOOTH i korzystać ze wszystkich funkcji, gdy jest włączony sygnał BLUETOOTH systemu. W momencie zakupu tryb jest ustawiony na włączony.

1 Naciśnij i przytrzymaj W.PARTY CHAIN/ LIGHT i (zasilanie) przez około 5 sekund.

Kiedy sygnał BLUETOOTH jest ustawiony na wyłączony, wskaźnik Audio IN zamiga jeden raz.

Kiedy sygnał BLUETOOTH jest ustawiony na włączony, wskaźnik Audio IN zamiga 3 razy.

Uwaga

- Kiedy sygnał BLUETOOTH jest ustawiony na wyłączony, nie można wykonywać następujących operacji:
 - Parowanie i/lub łączenie z urządzeniem BLUETOOTH.
 - Użyj aplikacji „Sony | Music Center”.
 - Zmiana kodeków audio BLUETOOTH.
 - Użyj funkcji obsługi bez użycia rąk.
- Jeśli dotkniesz znaku N na systemie kompatybilnym z NFC urządzeniem BLUETOOTH lub ustawisz tryb gotowości BLUETOOTH na włączony, sygnał BLUETOOTH zostanie ustawiony automatycznie.

Zestaw audio
GTK-XB72

Łączenie kilku systemów audio (funkcja Wired Party Chain)

Możliwe jest podłączenie kilku systemów audio w jeden łańcuch, aby utworzyć ekscytującą imprezową atmosferę i aby uzyskać wyższe poziomy głośności.

Jeden system aktywny w łańcuchu pełni rolę „Gospodarza imprezy” i udostępnia odtwarzaną muzykę. Pozostałe systemy pełnią rolę „Gościa imprezy” i odtwarzają tę samą muzykę, co „Gospodarz imprezy”.

Konfiguracja funkcji Party Chain

Funkcję Wired Party Chain konfiguruje się poprzez połączenie wszystkich systemów za pomocą przewodów audio (nie ma w zestawie).

Przed połączeniem przewodów należy wyłączyć systemy.

Jeżeli wszystkie systemy dysponują funkcją Wired Party Chain

Przykład: Jeżeli podczas podłączania ten system jest pierwszy

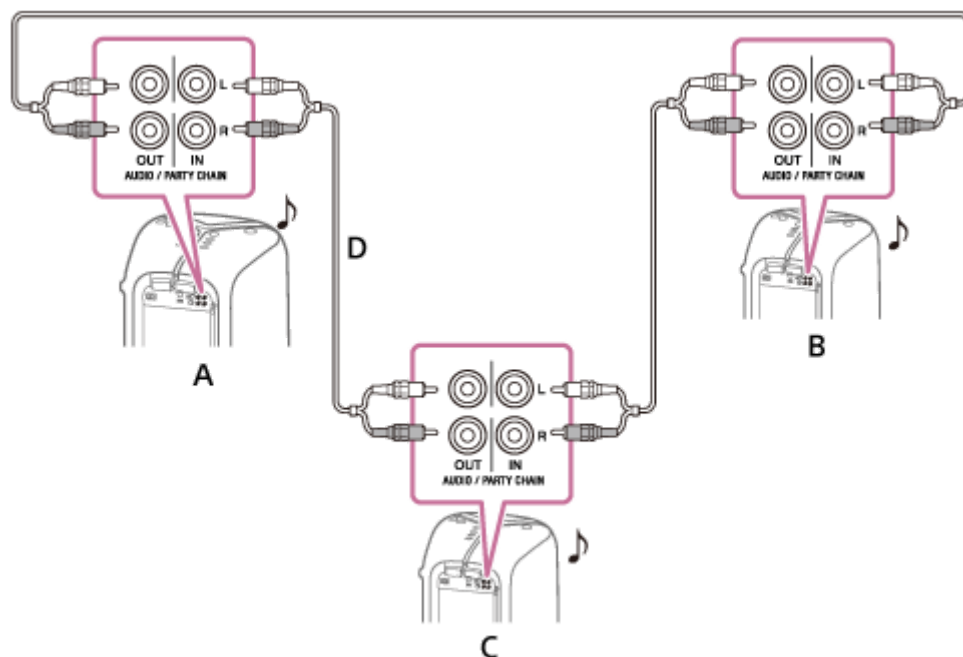

- A: Pierwszy system (Gospodarz imprezy)
- B: Drugi system (Gość imprezy)
- C: Ostatni system (Gość imprezy)
- D: Kontynuuj połączenia aż do ostatniego systemu.

- Ostatni system trzeba podłączyć do pierwszego.
- Dowolny z systemów może pełnić rolę Gospodarza imprezy. Rolę Gospodarza imprezy można zmienić i przypisać do innego systemu w łańcuchu. Szczegółowe informacje - patrz [Odtwarzanie muzyki z kilku systemów audio \(funkcja Wired Party Chain\)](#).
- Upewnij się, że jest wybrana funkcja BLUETOOTH lub funkcja USB. Gdy jest wybrana funkcja AUDIO IN, nie można włączyć funkcji Party Chain.

Jeden z systemów nie dysponuje funkcją Wired Party Chain

Przykład: Jeżeli podczas podłączania ten system jest pierwszy

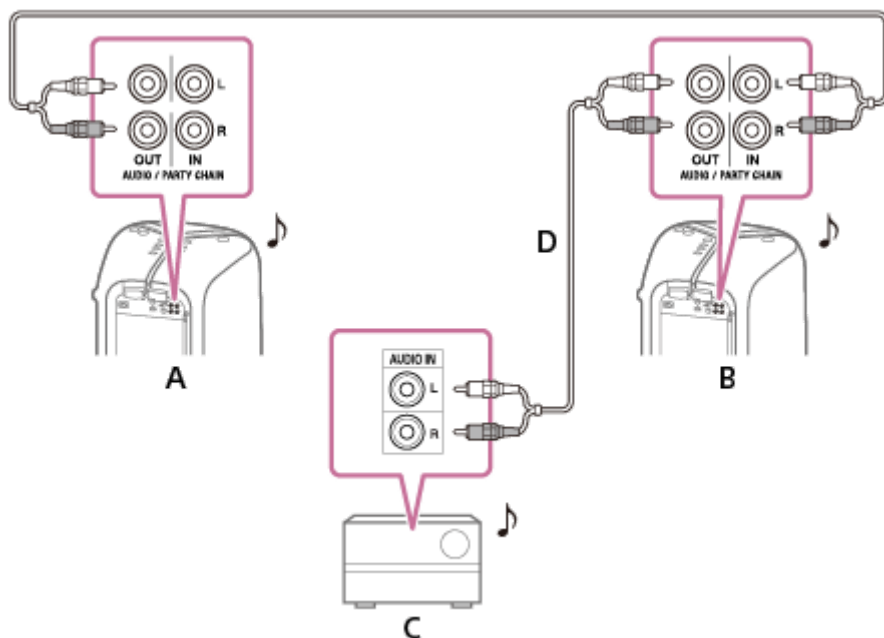

A: Pierwszy system (Gospodarz imprezy)

B: Drugi system (Gość imprezy)

C: Ostatni system* (Gość imprezy)

D: Kontynuuj połączenia aż do ostatniego systemu.

* Podłącz system, który nie posiada funkcji Wired Party Chain do ostatniego systemu, w przeciwnym razie łańcuch zatrzyma się na tym systemie. W tym ostatnim systemie należy wybrać funkcję AUDIO IN.

- Ostatni system nie jest podłączony do pierwszego.
- Pierwszy system trzeba wybrać jako Gospodarz imprezy, aby wszystkie pozostałe odtwarzały tę samą muzykę, kiedy jest włączona funkcja Wired Party Chain.



Powiązany temat

- [Odtwarzanie muzyki z kilku systemów audio \(funkcja Wired Party Chain\)](#)

Zestaw audio
GTK-XB72

Odtwarzanie muzyki z kilku systemów audio (funkcja Wired Party Chain)

Możesz słuchać muzyki z kilku systemów audio połączonych przewodowo.

- 1 **Włącz wszystkie systemy.**
- 2 **Ustaw głośność w każdym systemie.**
- 3 **Włącz funkcję Wired Party Chain w systemie, który będzie pełnić rolę Gospodarza imprezy.**
 - Przykład: Rolę Gospodarza imprezy pełni ten system
 1. Naciśnij kilka razy FUNCTION/ , aby wybrać funkcję. Jeżeli wszystkie systemy dysponują funkcją Wired Party Chain, nie wybieraj funkcji AUDIO IN. Jeżeli wybierzesz tę funkcję, dźwięku nie będzie można odtwarzać.
 2. Rozpocznij odtwarzanie i naciśnij PARTY CHAIN z tyłu systemu. Zaświeci się wskaźnik PARTY CHAIN. Urządzenie pełniące rolę Gospodarza imprezy uruchomi łańcuch Party Chain, a pozostałe systemy automatycznie przyjmą rolę Gości imprezy. Wszystkie systemy będą odtwarzać tę samą muzykę, która jest odtwarzana na urządzeniu pełniącym rolę Gospodarza imprezy. FUNCTION/  PAIRING na urządzeniach pełniących rolę gości są wyłączone.

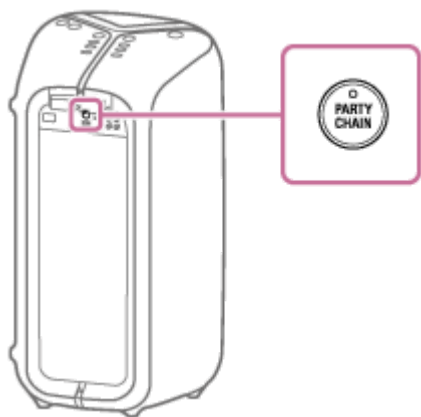

Wybór nowego Gospodarza imprezy

Jeżeli wszystkie systemy dysponują funkcją Wired Party Chain, możesz wybrać nowego Gospodarza imprezy.

1. Na urządzeniu pełniącym rolę Gospodarza imprezy naciśnij przycisk PARTY CHAIN.
2. Powtórz krok 3 na systemie, który ma pełnić funkcję nowego Gospodarza imprezy. Aktualny Gospodarz imprezy automatycznie stanie się Gościem imprezy. Wszystkie systemy będą odtwarzać tę samą muzykę, która jest odtwarzana na nowym urządzeniu pełniącym rolę Gospodarza imprezy.

Aby wyłączyć funkcję Wired Party Chain

Na urządzeniu pełniącym rolę Gospodarza imprezy naciśnij przycisk PARTY CHAIN.

Jeżeli funkcja Wired Party Chain nie wyłączy się po kilku sekundach, naciśnij ponownie PARTY CHAIN na urządzeniu pełniącym rolę Gospodarza imprezy.

Uwaga

- W zależności od liczby połączonych urządzeń rozpoczęcie odtwarzania muzyki w urządzeniach pełniących rolę Gości imprezy może zająć pewien czas.
- Zmiana głośności i efektów dźwiękowych w urządzeniu pełniącym rolę Gospodarza imprezy nie ma wpływu na dźwięk z urządzeń, będących Gośćmi imprezy.
- Inny system można wybrać jako Gospodarza imprezy tylko po włączeniu funkcji Wired Party Chain we wszystkich systemach w łańcuchu.
- Jeżeli wybrany system nie przyjmie roli Gospodarza imprezy po kilku sekundach, powtórz krok 3.
- Szczegółowe informacje dotyczące obsługi innych systemów znajdują się w ich instrukcjach obsługi.

Powiązany temat

- [Łączenie kilku systemów audio \(funkcja Wired Party Chain\)](#)

Zestaw audio
GTK-XB72

Bezprzewodowe odtwarzanie muzyki z kilku systemów audio (funkcja Wireless Party Chain)

Podłączając kilka urządzeń kompatybilnych z Wireless Party Chain, możesz ożywić imprezy dzięki dużej głośności.

Urządzenia kompatybilne:



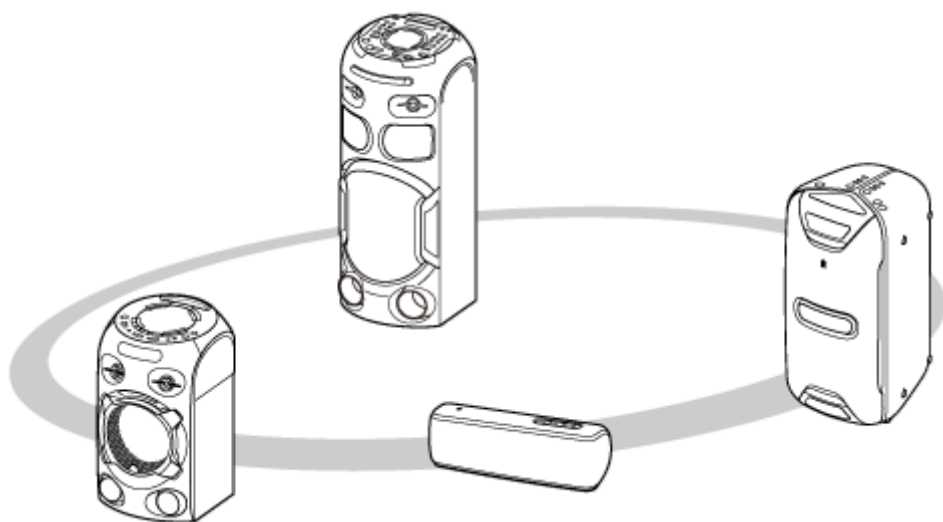

SRS-XB21, SRS-XB31, SRS-XB41, SRS-XB20, SRS-XB30, SRS-XB40, MHC-V82D, MHC-V72D, MHC-V42D, MHC-V02, GTK-XB72, GTK-XB60, GTK-XB90

Przed użyciem systemu upewnij się, że wszystkie systemy są połączone w odległości do 1 m od urządzenia.







1 Ustaw pierwszy system jako Gospodarza imprezy.

Poniższa operacja jest przykładowym ustawieniem GTK-XB72 jako pierwszego systemu. Zapoznaj się z instrukcjami obsługi dołączonymi do używanego urządzenia, aby skonfigurować inne urządzenia kompatybilne z funkcją Wireless Party Chain.

1. Naciśnij kilka razy FUNCTION/ , aż włączy się wskaźnik  (BLUETOOTH).
2. Podłącz urządzenie BLUETOOTH do systemu za pomocą połączenia BLUETOOTH.
[Parowanie i/lub łączenie z urządzeniem BLUETOOTH](#)
Wskaźnik  (BLUETOOTH) zaświeci się, kiedy połączenie BLUETOOTH zostanie nawiązane.
3. Naciśnij W.PARTY CHAIN/ ,
Wskaźnik W.PARTY CHAIN/  zacznie migać, a system wejdzie w tryb konfiguracji funkcji Wireless Party Chain.

2 Podłącz drugi system lub więcej systemów jako Gościa imprezy.

Poniższa operacja jest przykładowym podłączeniem GTK-XB72 jako drugiego systemu. Zapoznaj się z instrukcjami obsługi dołączonymi do używanego urządzenia, aby podłączyć inne urządzenia kompatybilne z funkcją Wireless Party Chain.

1. Naciśnij kilka razy FUNCTION/ , aż włączy się wskaźnik  (BLUETOOTH).
2. Naciśnij W.PARTY CHAIN/  na drugim systemie.
Wskaźnik  (BLUETOOTH) zacznie migać, a wskaźnik W.PARTY CHAIN/  zaświeci się.

Wskazówka

- Podłącz drugi system w ciągu 1 minuty. Po 1 minucie system zostanie anulowany.

3. Aby podłączyć dodatkowe systemy, powtórz punkty ② – 1 do 2.

Wskazówka

- Podłączając trzeci lub następne systemy, podłączaj je w czasie nieprzekraczającym 30 sekund od podłączenia poprzedniego systemu. Po upływie 30 sekund systemu nie można podłączyć.
- Jeśli chcesz dodać kolejny system po podłączeniu (30 sekund lub później), naciśnij i przytrzymaj W.PARTY CHAIN/
■ LIGHT na pierwszym systemie, po czym wykonaj punkty ② – 1 do 2.

3 Rozpocznij odtwarzanie.

Rozpocznij odtwarzanie w podłączonym urządzeniu BLUETOOTH, a następnie wyreguluj głośność.

Ze wszystkich systemów odtwarzana jest ta sama muzyka.

Podczas regulacji głośności na urządzeniu BLUETOOTH lub systemie podłączonym do urządzenia (system ustawiony jako pierwszy), głośność wszystkich systemów jest regulowana automatycznie.* Dla innych systemów (drugi lub kolejne systemy) również możesz ustawić głośność na poszczególnych systemach.

* W zależności od podłączonego urządzenia głośność może nie być zsynchronizowana z głośnością wyregulowaną na pierwszym systemie.

Wskazówka

- Możesz również obsługiwać funkcję Wireless Party Chain za pomocą aplikacji „Sony | Music Center”.
- Możliwości oferowane w ramach funkcji Wireless Party Chain zależą od podłączonych systemów.
- Podczas używania funkcji Wireless Party Chain kodek automatycznie zmienia się na SBC.

Uwaga

- Podczas oglądania filmów przy użyciu funkcji Wireless Party Chain może występować opóźnienie między sygnałem audio i wideo.
- Funkcja Wireless Party Chain jest dostępna wyłącznie wtedy, gdy system używa funkcji BLUETOOTH.
- Kiedy używasz funkcji Wireless Party Chain, podłączając kilka systemów audio, podświetlenie może nie działać, zależnie od kolejności podłączenia systemów. W takim przypadku ustaw system, którego podświetlenie nie działa, jako pierwszy.

Powiązany temat

- [Wyłączanie funkcji Wireless Party Chain](#)

Zestaw audio
GTK-XB72

Wyłączanie funkcji Wireless Party Chain

Aby wyłączyć wszystkie połączenia i wyjść z funkcji Wireless Party Chain

- 1 Naciśnij **FUNCTION/**  **PAIRING** lub wyłącz zasilanie urządzenia Gospodarza imprezy.

Aby wyłączyć tylko jeden system

Naciśnij **W.PARTY CHAIN** na urządzeniu Gość imprezy, które chcesz odłączyć.

Zestaw audio
GTK-XB72



Bezprzewodowe słuchanie muzyki na dwóch systemach (funkcja Speaker Add)

Do skorzystania z tej funkcji są potrzebne dwa systemy GTK-XB72.*

Po połączeniu dwóch systemów przez technologię bezprzewodową BLUETOOTH można cieszyć się znacznie dynamiczniejszą muzyką. Można wybrać wyjście audio w trybie zdublowanym (oba systemy odtwarzają ten sam dźwięk) lub w trybie stereo (dźwięk stereofoniczny).



W poniższych procedurach oba systemy są opisane jako „system [A]” (lub system główny) i „system [B]”.

* Z funkcją Speaker Add można używać wyłącznie dwóch takich samych modeli systemu.

- 1 **Ustaw oba systemy GTK-XB72 w odległości do 1 m od siebie.**
- 2 **Naciskaj FUNCTION/  PAIRING na systemie [A], aż wskaźnik  (BLUETOOTH) na systemie zacznie migać na niebiesko.**
- 3 **Naciśnij ADD na systemie [A].**

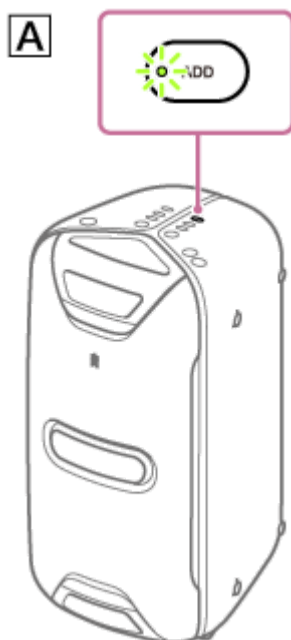
Wskaźnik ADD miga na zielono i system wchodzi w tryb Speaker Add.



- 4 **Naciskaj FUNCTION/  PAIRING na systemie [B], aż wskaźnik  (BLUETOOTH) na systemie zacznie migać na niebiesko.**
- 5 **Naciśnij ADD na systemie [B].**

Wskaźnik ADD miga na zielono. Wskaźniki ADD na obu systemach zmieniają stan: przestaną migać* i będą świecić światłem ciągłym, a wskaźnik  (BLUETOOTH) na systemie [B] zgaśnie.

* Jeżeli połączenie za pomocą funkcji Speaker Add jest wykonywane bardzo szybko, wskaźnik ADD w systemie [B] może zaświecić się bez migania.

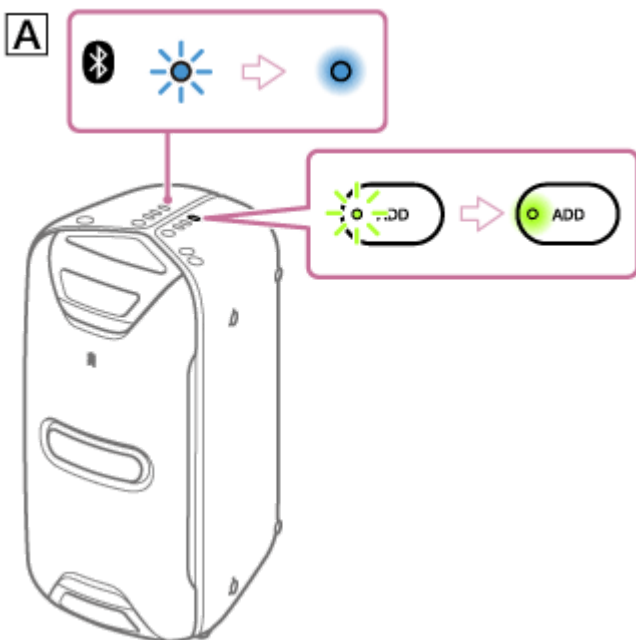
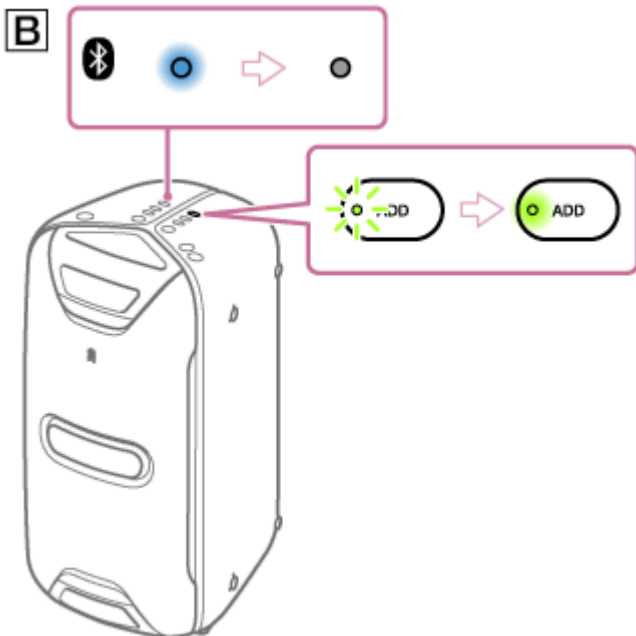

6 Włącz tryb parowania w systemie [A], a następnie nawiąż połączenie BLUETOOTH z urządzeniem BLUETOOTH.

Szczegółowe informacje na temat parowania, patrz poniżej.

- [Parowanie i/lub łączenie z urządzeniem BLUETOOTH](#)
- [Łączenie z urządzeniem kompatybilnym z NFC za pomocą techniki One-touch \(NFC\)](#)

7 Rozpocznij odtwarzanie w urządzeniu BLUETOOTH, a następnie wyreguluj głośność.

Szczegółowe informacje - patrz [Słuchanie muzyki z urządzenia przy użyciu połączenia BLUETOOTH](#).
Zmiana głośności wprowadzona w jednym z systemów jest też uwzględniana w drugim systemie.

Uwaga

- Jeżeli dowolne inne urządzenie BLUETOOTH, na przykład myszka BLUETOOTH lub klawiatura BLUETOOTH, jest podłączone do urządzenia BLUETOOTH, które łączy się z systemem, dźwięk może być zniekształcony lub z głośników mogą wydobywać się

zakłócenia. W takim przypadku trzeba zakończyć połączenie BLUETOOTH między urządzeniem BLUETOOTH i innym urządzeniem BLUETOOTH.

Powiązany temat

- [Zmiana między trybem podwójnym a trybem stereo \(funkcja Speaker Add\)](#)
- [Wyłączanie funkcji Speaker Add](#)

4-748-030-11(1) Copyright 2019 Sony Corporation

Zestaw audio
GTK-XB72

Zmiana między trybem podwójnym a trybem stereo (funkcja Speaker Add)

Podczas korzystania z dwóch systemów można przełączać między trybem podwójnym, gdzie taki sam dźwięk jest odtwarzany na obu systemach, a trybem stereo, gdzie jeden system wysyła dźwięk z lewego kanału, a drugi system wysyła dźwięk z prawego kanału, uzyskując odtwarzanie stereo.

- 1 Naciśnij ADD na dowolnym systemie, aby zmienić odtwarzanie audio.

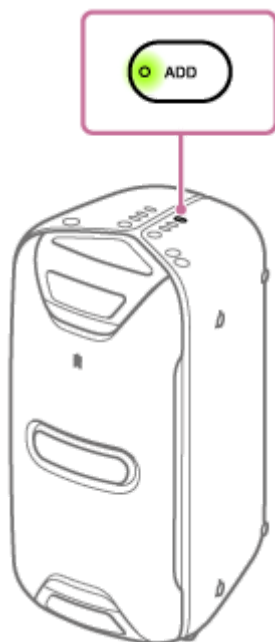

Po naciśnięciu i przytrzymaniu ADD system wygeneruje komunikat głosowy i tryb zostanie zmieniony.

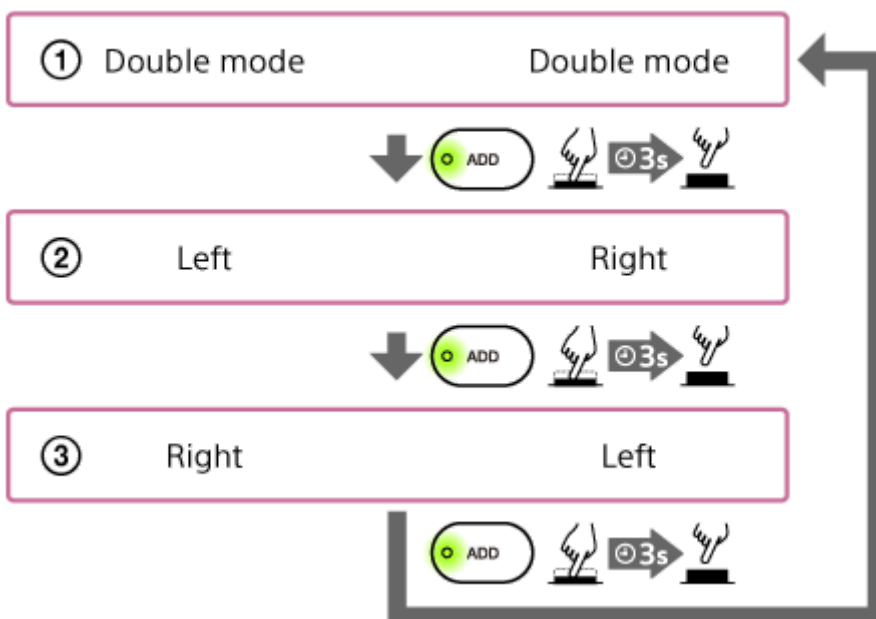
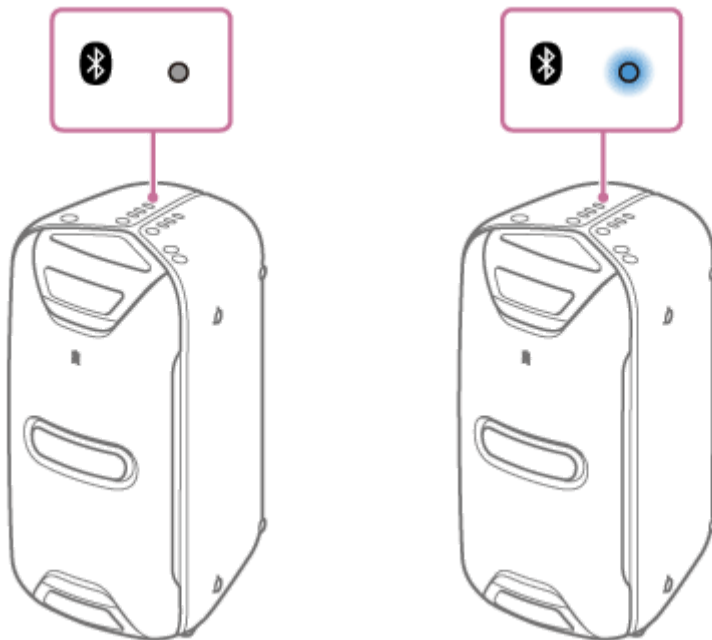

① **Double mode (Tryb podwójny):**

Na obu systemach odtwarzany jest ten sam dźwięk.

② **Tryb stereo (Left (Lewy)/Right (Prawy)):**

Dźwięk z lewego kanału jest odtwarzany w jednym systemie, a dźwięk z prawego kanału jest odtwarzany w drugim systemie.

③ **Tryb stereo (Right (Prawy)/Left (Lewy)):**

Zmienia kanał dwóch systemów (kanał lewy/kanał prawy) i odtwarza.

Powiązany temat

- [Bezprzewodowe słuchanie muzyki na dwóch systemach \(funkcja Speaker Add\)](#)

Zestaw audio
GTK-XB72

Wyłączanie funkcji Speaker Add

Aby wyłączyć funkcję Speaker Add, wykonaj poniższą procedurę.

1 Naciśnij ADD na systemie.

Wskaźnik ADD zostanie wyłączony.

Wskazówka

- Funkcję Speaker Add można wyłączyć również poprzez naciśnięcie FUNCTION na systemie.
- Jeżeli funkcja nie zostanie wyłączona, system po następnym włączeniu podejmie próbę nawiązania ostatniego połączenia.

Powiązany temat

- [Bezprzewodowe słuchanie muzyki na dwóch systemach \(funkcja Speaker Add\)](#)
- [Zmiana między trybem podwójnym a trybem stereo \(funkcja Speaker Add\)](#)

Zestaw audio
GTK-XB72

Słuchanie muzyki z zewnętrznego urządzenia audio itp.

Możesz słuchać muzyki z zewnętrznego urządzenia audio, podłączając urządzenie do systemu przy użyciu przewodu audio (nie ma w zestawie).

- 1** Połącz zewnętrzne urządzenie audio i gniazda AUDIO/PARTY CHAIN IN L/R na systemie za pomocą przewodu audio.

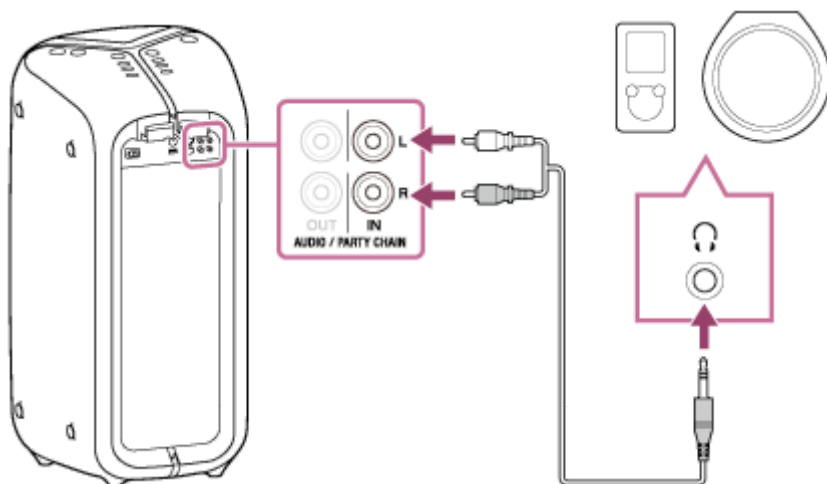

- 2** Naciskaj FUNCTION/  PAIRING, aż na systemie zaświeci się wskaźnik AUDIO IN.

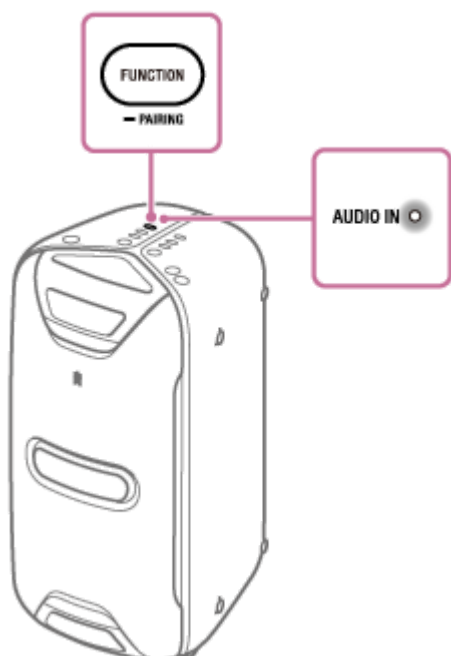

- 3** Włącz podłączone urządzenie i rozpocznij odtwarzanie.

- 4** Ustaw głośność.

Najpierw ustaw głośność na systemie. Jeżeli poziom głośności jest ciągle za niski, ustaw głośność podłączonego urządzenia.

Wskazówka

- Jeśli aktywne jest połączenie BLUETOOTH między systemem a telefonem komórkowym (smartfonem/iPhonem) przez HFP/HSP, możesz użyć funkcji obsługi bez użycia rąk podczas słuchania muzyki z podłączonego zewnętrznego urządzenia audio.
- Jeśli system spełni poniższe warunki przez około 15 minut, wyłączy się automatycznie i połączenie BLUETOOTH zostanie przerwane.
 - System nie jest używany.
 - Z podłączonego zewnętrznego urządzenia audio nie jest odtwarzana muzyka (dźwięk) lub muzyka (dźwięk) podłączonego zewnętrznego urządzenia audio jest zbyt cicha.
 - Żadne urządzenie BLUETOOTH nie jest podłączone do głośnika przy użyciu funkcji HFP/HSP.

Uwaga

- Podczas odtwarzania muzyki na podłączonym zewnętrznym urządzeniu audio nie można używać ►|| (odtwarzaj/pauza) i ◀◀ / ▶▶ (poprzedni/następny) na systemie do wykonywania operacji takich jak pauza, przeskakiwanie do początku następnego utworu i przeskakiwanie do początku bieżącego utworu.

Powiązany temat

- [Funkcja automatycznego przejścia w tryb gotowości](#)

Zestaw audio
GTK-XB72

Dodawanie efektu dźwięku na żywo (LIVE Sound)

Można dodać efekt dźwięku muzyki na żywo (LIVE Sound). W momencie zakupu tryb LIVE Sound jest ustawiony na wyłączony.

1 Naciśnij LIVE, aby włączyć/wyłączyć tryb LIVE Sound.

Zaświeci się wskaźnik LIVE.

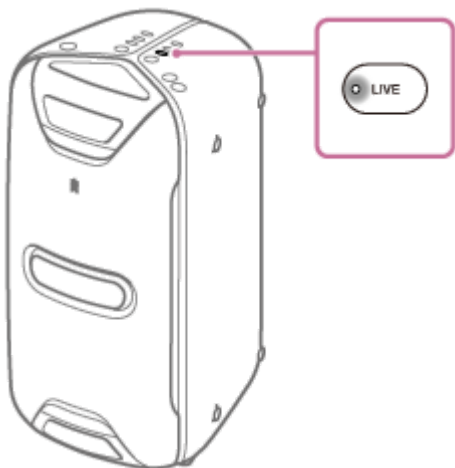

Zestaw audio
GTK-XB72

Zwiększanie mocy niskich tonów i uzyskiwanie mocniejszego brzmienia (EXTRA BASS)

Można zwiększyć moc niskich tonów, aby słuchać mocniejszego brzmienia (EXTRA BASS). W momencie zakupu tryb EXTRA BASS jest ustawiony na włączony.

1 Naciśnij EXTRA BASS, aby włączyć/wyłączyć tryb EXTRA BASS.

Wskaźnik EXTRA BASS zaświeci się na czerwono.



Zestaw audio
GTK-XB72

Odbieranie połączenia

Przy użyciu telefonu komórkowego z funkcją BLUETOOTH z profilem HFP (Hands-free Profile) lub HSP (Headset Profile) jest możliwe prowadzenie rozmów w trybie głośnomówiącym.

Aby skorzystać z tej funkcji, upewnij się, że zostało nawiązane połączenie BLUETOOTH.

Obsługa może zależeć od telefonu komórkowego BLUETOOTH. Zapoznaj się z instrukcją obsługi dostarczoną z telefonem.

Uwaga

- W urządzeniach Apple iOS system jest zgodny z wersją iOS 10.0 lub nowszą. Połączenie BLUETOOTH nie jest dostępne na urządzeniach z systemem iOS 9.x lub starszych.
- W zależności od modelu posiadanego telefonu komórkowego, systemu operacyjnego lub zainstalowanych aplikacji, niektóre funkcje połączeń głośnomówiących mogą nie funkcjonować prawidłowo.
- Jeśli do systemu podłączone jest więcej niż jedno urządzenie BLUETOOTH (połączenie z kilkoma urządzeniami), nie można odbierać rozmowy telefonicznej. Anuluj połączenie z kilkoma urządzeniami. Zakończ połączenie BLUETOOTH lub wyłącz funkcję BLUETOOTH urządzeń BLUETOOTH inne niż używany telefon komórkowy BLUETOOTH.
- Głośność odtwarzania muzyki i rozmowy może się różnić. Ustaw głośność podczas rozmowy.
- Jeżeli osoba dzwoniąca nie słyszy lub słyszy z trudnością Twój głos, mów bliżej mikrofonu wbudowanego w systemie.
- Jeżeli telefon komórkowy BLUETOOTH i system są zbyt blisko siebie, mogą pojawić się zakłócenia. Jeśli słycać zakłócenia, umieść telefon komórkowy BLUETOOTH dalej.

1 Naciśnij ►|| (odtwarzanie/pauza)/ 📞 (rozmowa), gdy nadejdzie połączenie przychodzące.

Gdy nadejdzie połączenie przychodzące, odtwarzanie zostanie wstrzymane, a system włączy dźwięk dzwonka.



Uwaga

- Jeżeli naciśniesz i przytrzymasz ►|| (odtwarzanie/pauza)/ 📞 (rozmowa), nadchodzące połączenie zostanie odrzucone.

2 Rozmawiaj przez mikrofon wbudowany w systemie.

3 Naciśnij ►|| (odtworzenie/pauza)/ ↻ (rozmowa), aby zakończyć połączenie.

Powiązany temat

- Parowanie i/lub łączenie z urządzeniem BLUETOOTH
- Przerwanie połączenia BLUETOOTH (po użyciu)
- Nawiązywanie połączenia
- Łączenie systemu z kilkoma urządzeniami BLUETOOTH (połączenie z wieloma urządzeniami)

4-748-030-11(1) Copyright 2019 Sony Corporation

Zestaw audio
GTK-XB72

Nawiązywanie połączenia

Przy użyciu telefonu komórkowego z funkcją BLUETOOTH z profilem HFP (Hands-free Profile) lub HSP (Headset Profile) jest możliwe prowadzenie rozmów w trybie głośnomówiącym.

Aby skorzystać z tej funkcji, upewnij się, że zostało nawiązane połączenie BLUETOOTH.

Obsługa może zależeć od telefonu komórkowego BLUETOOTH. Zapoznaj się z instrukcją obsługi dostarczoną z telefonem.

Uwaga

- W urządzeniach Apple iOS system jest zgodny z wersją iOS 10.0 lub nowszą. Połączenie BLUETOOTH nie jest dostępne na urządzeniach z systemem iOS 9.x lub starszych.
- W zależności od modelu posiadanego telefonu komórkowego, systemu operacyjnego lub zainstalowanych aplikacji, niektóre funkcje połączeń głośnomówiących mogą nie funkcjonować prawidłowo.
- Jeśli do głośnika podłączone jest więcej niż jedno urządzenie BLUETOOTH (połączenie z kilkoma urządzeniami), nie można odbierać rozmowy telefonicznej. Anuluj połączenie z kilkoma urządzeniami. Zakończ połączenie BLUETOOTH lub wyłącz funkcję BLUETOOTH urządzeń BLUETOOTH inne niż używany telefon komórkowy BLUETOOTH.
- Głośność odtwarzania muzyki i rozmowy może się różnić. Ustaw głośność podczas rozmowy.
- Jeżeli osoba dzwoniąca nie słyszy lub słyszy z trudnością Twój głos, mów bliżej mikrofonu wbudowanego w systemie.
- Jeżeli telefon komórkowy BLUETOOTH i system są zbyt blisko siebie, mogą pojawić się zakłócenia. Jeśli słychać zakłócenia, umieść telefon komórkowy BLUETOOTH dalej.

1 Wykonaj połączenie, obsługując podłączony telefon komórkowy BLUETOOTH.

Kiedy jest wykonywane połączenie, odtwarzanie zostanie wstrzymane, a system włączy sygnał wybierania.

Kiedy używana jest funkcja Speaker Add lub Wireless Party Chain, połącz się z systemem, na którym wskaźnik  (BLUETOOTH) świeci się na niebiesko. W poniższych czynnościach i operacjach podczas obsługi bez użycia rąk, używaj systemu połączonego z telefonem komórkowym BLUETOOTH.

2 Rozmawiaj przez wbudowany mikrofon systemu, kiedy druga osoba odbierze połączenie.



3 Naciśnij ►|| (odtworzenie/pauza)/  (rozmowa), aby zakończyć połączenie.

Przełączanie głosu rozmowy telefonicznej z systemu na telefon i odwrotnie

Przytrzymaj ►|| (odtworzenie/pauza)/  (rozmowa) podczas rozmawiania.

Wskazówka

- Jeżeli posiadany telefon BLUETOOTH obsługuje protokoły HFP i HSP, ustaw protokół HFP.
- Jeżeli przed wykonaniem połączenia była odtwarzana muzyka, odtwarzanie wznowi się po zakończeniu rozmowy.
- Obsługa może zależeć od telefonu komórkowego BLUETOOTH. Należy zapoznać się z instrukcją obsługi posiadanego telefonu komórkowego.

Powiązany temat

- [Parowanie i/lub łączenie z urządzeniem BLUETOOTH](#)
- [Przerywanie połączenie BLUETOOTH \(po użyciu\)](#)
- [Odbieranie połączenia](#)
- [Łączenie systemu z kilkoma urządzeniami BLUETOOTH \(połączenie z wieloma urządzeniami\)](#)

Zestaw audio
GTK-XB72

Co możesz zrobić z aplikacją „Sony | Music Center”

Aplikacja „Sony | Music Center” służy do sterowania urządzeniami audio Sony zgodnymi z aplikacją „Sony | Music Center” za pomocą smartfona/urządzenia iPhone.

Więcej informacji na temat aplikacji „Sony | Music Center” znajduje się na stronie:

<https://www.sony.net/smcqa/>

Operacje, które można wykonywać na system za pomocą aplikacji „Sony | Music Center”

- Odtwarzanie plików muzycznych znajdujących się na urządzeniu takim jak smartfon, iPhone, urządzenie USB
- Zmiana ustawień dźwięku
- Ustawianie opcji zasilania, takich jak funkcja automatycznego wyłączenia i tryb gotowości BLUETOOTH
- Ustawianie trybu oświetlenia
- Zmiana kodeków BLUETOOTH (jakość odtwarzania strumienia dźwięku BLUETOOTH)
- Włączanie/wyłączanie funkcji wskazówek głosowych
- Tworzenie grup z innymi systemami audio (funkcja Speaker Add/Wireless Party Chain)

itd.

Wskazówka

- Możliwości oferowane przez aplikację „Sony | Music Center” zależą od podłączonego urządzenia. Specyfikacja i projekt aplikacji mogą zmienić się bez powiadomienia.
- Należy zawsze używać najnowszej wersji aplikacji.

Powiązany temat

- [Instalacja aplikacji „Sony | Music Center”](#)

Zestaw audio
GTK-XB72

Instalacja aplikacji „Sony | Music Center”

Zainstaluj aplikację „Sony | Music Center” na swoim smartfonie, urządzeniu iPhone itp. na App Store lub Google Play.

- 1 Pobierz aplikację „Sony | Music Center” z Google Play lub App Store i zainstaluj ją.



Sony Music Center



- 2 Po zakończeniu instalacji uruchom aplikację „Sony | Music Center”.

Wskazówka

- W zależności od posiadanej umowy pobieranie aplikacji może się wiązać z pobraniem opłat.

Powiązany temat

- [Co możesz zrobić z aplikacją „Sony | Music Center”](#)

Zestaw audio
GTK-XB72

Co możesz zrobić z aplikacją „Fiestable”

„Fiestable” to aplikacja do obsługi urządzeń audio Sony zgodnych z aplikacją „Fiestable” za pomocą smartfonów, urządzeń iPhone itd.

Operacje, które można wykonywać na system za pomocą aplikacji „Fiestable”

- DJ Control
Możesz dodać efekty dźwiękowe DJ.
- Illumination
Możesz kontrolować oświetlenie systemu dzięki większej ilości ustawień.
- Motion Control
Możesz obsługiwać system poprzez wstrząśnięcie smartfonem, urządzeniem iPhone itp.
- Party Light
Możesz ustawić funkcję oświetlenia.

Wskazówka

- Możliwości oferowane przez aplikację „Fiestable” zależą od podłączonego urządzenia. Specyfikacja i projekt aplikacji mogą się zmienić bez powiadomienia.
Należy zawsze używać najnowszej wersji aplikacji.

Powiązany temat

- [Instalacja aplikacji „Fiestable”](#)

Zestaw audio
GTK-XB72

Instalacja aplikacji „Fiestable”

Zainstaluj aplikację „Fiestable” na swoim smartfonie, urządzeniu iPhone itp. na Google Play lub App Store.

- 1 Pobierz aplikację „Fiestable” z Google Play lub App Store i zainstaluj ją.



- 2 Po zakończeniu instalacji uruchom aplikację „Fiestable” na ekranie „Sony | Music Center”.

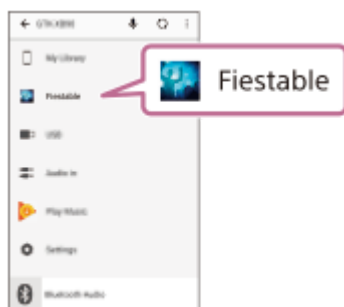

Powiązany temat

- [Instalacja aplikacji „Sony | Music Center”](#)
- [Co możesz zrobić z aplikacją „Fiestable”](#)

Zestaw audio
GTK-XB72

Korzystanie z funkcji pomocy głosowej (aplikacja Google)

Korzystając z funkcji aplikacji Google oferowanej przez smartfon Android, możesz mówić do mikrofonu systemu, aby obsługiwać smartfona Android.

Poniżej objaśniamy, jak używać aplikacji Google.

1 Wybierz aplikację Google dla [Assist App] w [Assist & Voice input].

W smartfonie Android wybierz [Settings] - [Apps]. W prawym górnym rogu wyświetlacza pojawi się ikona koła zębatego.

Wybierz ikonę koła zębatego [Default Apps] - [Assist & Voice input] - [Assist App], następnie ustaw [Assist App] na aplikację Google.

Powyższa operacja stanowi przykład. Szczegółowe informacje znajdują się w instrukcji obsługi dołączonej do smartfona Android.

Szczegółowe informacje na temat aplikacji Google znajdują się w instrukcji obsługi lub na stronie wsparcia technicznego smartfona Android/Google Play.

Uwaga

- Może być potrzebna najnowsza wersja aplikacji.
- Aktywacja aplikacji Google może nie być możliwa z systemu, w zależności od specyfikacji smartfona Android.

2 Połącz system ze smartfonem Android przez BLUETOOTH.

3 Kiedy system jest połączony ze smartfonem Android przez BLUETOOTH i smartfon Android jest w trybie gotowości lub odtwarzania muzyki, przytrzymaj ►|| (odtwarzaj/pauza)/ (rozmowa) na systemie przez około 3 sekundy.

Aplikacja Google zostanie uruchomiona i będzie słycać dźwięk uruchomienia.

4 Wypowiedz polecenie do aplikacji Google przez mikrofon systemu.

Szczegółowe informacje na temat aplikacji Google, na przykład jakie aplikacje współpracują z aplikacją Google, znajdują się w instrukcji obsługi dostarczonej ze smartfonem Android.

Po włączeniu aplikacji Google, jeśli upłynie określony czas bez wydanych poleceń, zostanie wyemitowany sygnał dźwiękowy i aplikacja Google zostanie wyłączona.

Uwaga

- Aplikacji Google nie można aktywować przez wypowiedzenie „OK Google” do mikrofonu systemu, nawet jeśli smartfon Android ma włączone ustawienie [OK Google].

Zestaw audio
GTK-XB72

Korzystanie z funkcji pomocy głosowej (Siri)

Korzystając z funkcji Siri oferowanej przez iPhone/iPod touch, możesz mówić do mikrofonu systemu, aby obsługiwać iPhone/iPod touch.

Poniżej objaśniamy, jak używać funkcji Siri.

1 Włącz funkcję Siri.

Na urządzeniu iPhone/iPod touch wybierz [Settings] - [Siri], aby włączyć funkcję Siri.

Powyższa operacja stanowi przykład. Informacje szczegółowe znajdują się w instrukcjach obsługi urządzenia iPhone/iPod touch.

Szczegółowe informacje na temat funkcji Siri znajdują się w instrukcji obsługi lub na stronie wsparcia technicznego urządzenia iPhone/iPod touch.

2 Połącz system z urządzeniem iPhone/iPod touch za pomocą połączenia BLUETOOTH.

3 Kiedy system jest połączony z urządzeniem iPhone/iPod touch przez BLUETOOTH i iPhone/iPod touch znajduje się w trybie gotowości lub odtwarzania muzyki, przytrzymaj ►|| (odtwarzaj/pauza)/ (rozmowa) na systemie przez około 3 sekundy.

Funkcja Siri zostanie uruchomiona i będzie słuchać dźwięk uruchomienia.

4 Wypowiedz polecenie do Siri przez mikrofon systemu.

Szczegółowe informacje na temat funkcji Siri, na przykład jakie aplikacje współpracują z funkcją Siri, znajdują się w instrukcji obsługi dostarczonej z urządzeniem iPhone/iPod touch.

Uwaga

- Funkcji Siri nie można aktywować przez powiedzenie „Hey Siri” do mikrofonu systemu, nawet jeśli na urządzeniu iPhone/iPod touch włączone jest ustawienie [Allow „Hey Siri”].

Zestaw audio
GTK-XB72

Korzystanie z mikrofonu zewnętrznego

Swój głos można przesyłać przez system za pomocą podłączonego mikrofonu dynamicznego z normalnym wtykiem (nie jest załączony).

- 1 **Obróć pokrętło MIC na MIN, aby zmniejszyć czułość mikrofonu.**



- 2 **Podłącz mikrofon zewnętrzny do gniazda MIC na systemie.**
- 3 **Ustaw głośność za pomocą pokrętła MIC.**
- 4 **Mów lub śpiewaj do podłączonego mikrofonu.**

Uwaga

- Podczas korzystania z funkcji Wireless Party Chain lub Speaker Add dźwięk z mikrofonu jest odtwarzany tylko przez ten system, do którego jest podłączony mikrofon.

Zestaw audio
GTK-XB72

Korzystanie ze wskazówek głosowych

Kiedy system przejdzie w tryb parowania BLUETOOTH lub kiedy urządzenie BLUETOOTH jest podłączane do systemu lub odłączane od niego, można korzystać ze wskazówek głosowych.

- 1 **Włącz system.**
- 2 **Naciśnij [Music Center] na smartfonie, urządzeniu iPhone itp., aby uruchomić aplikację.**
- 3 **Naciśnij [GTK-XB72].**
- 4 **Naciśnij [Settings].**
- 5 **Naciśnij [Power Option].**
- 6 **Naciśnij [VOICE GUIDANCE].**
- 7 **Naciśnij [OFF], aby ustawić tryb Wskazówek głosowych na wyłączony.**

Wyłączanie trybu Wskazówek głosowych

Ponownie wykonaj kroki od 3 do 7, aby wyłączyć tryb Wskazówek głosowych.

Wskazówka

- W momencie zakupu tryb Wskazówek głosowych jest ustawiony na włączony.

Zestaw audio
GTK-XB72

Słuchanie wbudowanej prezentacji dźwiękowej

Przytrzymaj EXTRA BASS dłużej niż 3 sekundy, gdy system jest włączony.

Funkcja USB zostanie wybrana automatycznie i zaświeci się wskaźnik USB na systemie. Następnie rozpocznie się odtwarzanie wbudowanej prezentacji dźwiękowej.

Aby zatrzymać prezentację

Naciśnij kilka razy FUNCTION/  PAIRING, aby wybrać funkcję inną niż funkcja USB.

Informacje dotyczące wskaźników

Wskaźnik (zasilanie)

Gaśnie	System jest wyłączony.
Świeci się (na zielono)	System jest włączony.
Świeci się (na pomarańczowo)	System jest wyłączony i włączony tryb gotowości BLUETOOTH.

Wskaźnik (BLUETOOTH)

Świeci się	Połączenie BLUETOOTH jest nawiązane.
Miga szybko	System wchodzi w tryb parowania.
Miga powoli	System czeka na połączenie z urządzeniem BLUETOOTH.
Miga	Za każdym naciśnięciem +/- (głośność) wskaźnik miga raz lub 3 razy.

Wskaźnik USB

Świeci się	Wybrano funkcję USB.
Miga	Za każdym naciśnięciem +/- (głośność) wskaźnik miga raz lub 3 razy.

Wskaźnik AUDIO IN

Świeci się	Wybrano funkcję AUDIO IN.
Miga	Za każdym naciśnięciem +/- (głośność) wskaźnik miga raz lub 3 razy.

Wskaźnik ADD

Miga	System wchodzi w tryb Speaker Add.
Świeci się	System używa funkcji Speaker Add.

Wskaźnik W.PARTY CHAIN (Wireless Party Chain)

Miga	System wchodzi w tryb Wireless Party Chain.
Świeci się	System używa funkcji Wireless Party Chain.

Wskaźnik LIVE

Świeci się	Włączony jest tryb LIVE Sound.
------------	--------------------------------

Gaśnie	Tryb LIVE Sound jest wyłączony.
--------	---------------------------------

Wskaźnik EXTRA BASS

Świeci się	Włączony jest tryb EXTRA BASS.
Gaśnie	Tryb EXTRA BASS jest wyłączony.

Powiązany temat

- [Części i elementy sterujące](#)
- [Łączenie kilku systemów audio \(funkcja Wired Party Chain\)](#)
- [Odtwarzanie muzyki z kilku systemów audio \(funkcja Wired Party Chain\)](#)
- [Bezprzewodowe odtwarzanie muzyki z kilku systemów audio \(funkcja Wireless Party Chain\)](#)
- [Bezprzewodowe słuchanie muzyki na dwóch systemach \(funkcja Speaker Add\)](#)
- [Zmiana między trybem podwójnym a trybem stereo \(funkcja Speaker Add\)](#)

Informacje dotyczące technologii bezprzewodowej BLUETOOTH

Zasięg działania technologii bezprzewodowej BLUETOOTH wynosi około 10 metrów.

Maksymalny zasięg łączności

Maksymalny zasięg łączności może ulec zmniejszeniu w następujących sytuacjach:

- Między systemem a urządzeniem BLUETOOTH znajduje się przeszkoda, taka jak osoba, metal lub ściana.
- W pobliżu systemu używane jest urządzenie bezprzewodowej sieci LAN.
- W pobliżu systemu używana jest kuchenka mikrofalowa.
- W pobliżu systemu używane jest urządzenie generujące promieniowanie elektromagnetyczne.

Zakłócenia powodowane przez inne urządzenia

Ponieważ urządzenia BLUETOOTH i bezprzewodowa sieć LAN (IEEE802.11b/g) używają tej samej częstotliwości, może dojść do zakłócania mikrofal i pogorszenia prędkości komunikacji, szumów lub nieprawidłowego połączenia, jeśli system jest używany w pobliżu urządzenia bezprzewodowej sieci LAN. W takim wypadku należy wykonać następujące czynności.

- System należy eksploatować w odległości co najmniej 10 metrów od urządzeń wykorzystujących bezprzewodową sieć LAN.
- Jeśli system jest używany w odległości do 10 m od urządzenia bezprzewodowej sieci LAN, wyłącz urządzenie bezprzewodowej sieci LAN.

Zakłócenia powodowane w stosunku do innych urządzeń

Mikrofały emitowane przez urządzenie BLUETOOTH mogą wpływać na działanie elektronicznych urządzeń medycznych. Aby zapobiegać potencjalnym wypadkom, wyłączaj system i inne urządzenia BLUETOOTH w poniższych miejscach.

- W miejscach, gdzie występuje palny gaz, w szpitalu i na stacji benzynowej
- W pobliżu drzwi automatycznych lub alarmów przeciwpożarowych

Uwaga

- Aby móc używać funkcji BLUETOOTH, urządzenie BLUETOOTH, które ma być podłączone, wymaga takiego samego profilu co system. Pamiętaj, że nawet w przypadku tego samego profilu urządzenia mogą działać inaczej, zależnie od ich specyfikacji.
- Z uwagi na charakterystykę bezprzewodowej technologii BLUETOOTH dźwięk odtwarzany na systemie jest lekko opóźniony w stosunku do dźwięku odtwarzanego na urządzeniu BLUETOOTH podczas rozmawiania przez telefon lub słuchania muzyki.
- System obsługuje zabezpieczenia zgodne ze standardem BLUETOOTH, aby zapewniać bezpieczne połączenie, kiedy używana jest bezprzewodowa technologia BLUETOOTH, ale zabezpieczenie może nie być wystarczające, zależnie od ustawień. Zachowaj ostrożność podczas komunikacji przy użyciu bezprzewodowej technologii BLUETOOTH.
- Nie ponosimy odpowiedzialności za wyciek informacji podczas komunikacji BLUETOOTH.
- Urządzenie z funkcją BLUETOOTH musi spełniać standard BLUETOOTH określony przez Bluetooth SIG, Inc. i musi być zatwierdzone. Nawet jeśli podłączone urządzenie jest zgodne ze wspomnianym standardem BLUETOOTH niektóre urządzenia mogą nie być połączone lub mogą nie działać prawidłowo, w zależności od funkcji lub specyfikacji danego urządzenia.
- W zależności od urządzenia BLUETOOTH podłączonego do systemu, warunków komunikacji lub warunków użytkowania mogą występować szумы lub zakłócenia dźwięku.
- Urządzenie z wbudowanym radiem lub tunerem nie może być podłączone do systemu przez BLUETOOTH, ponieważ podczas transmisji będą występować zakłócenia.

- Umieść system dalej od telewizora, radia lub tunera itp., ponieważ mogą występować zakłócenia podczas transmisji.

4-748-030-11(1) Copyright 2019 Sony Corporation

Prawa autorskie

- Android, Google Play oraz inne powiązane znaki i logo są znakami towarowymi należącymi do Google LLC.
- Robot Android został odtworzony lub zmodyfikowany na podstawie projektu utworzonego i udostępnionego przez Google. Jego wykorzystanie jest zgodne z warunkami opisanymi w Licencji Creative Commons 3.0 – Uznanie autorstwa.
- Technologię kodowania dźwięku i patenty stosowane w MPEG Layer-3 pozyskano od Fraunhofer IIS i Thomson.
- Windows Media jest zastrzeżonym znakiem towarowym lub znakiem towarowym firmy Microsoft Corporation w Stanach Zjednoczonych i/lub w innych krajach.
- Ten produkt jest chroniony przez pewne prawa własności intelektualnej firmy Microsoft Corporation. Używanie lub dystrybucja tego rodzaju technologii poza tym produktem jest zabroniona bez uzyskania licencji od firmy Microsoft lub upoważnionego przedstawiciela firmy Microsoft.
- Słowo i logo BLUETOOTH® są zastrzeżonymi znakami handlowymi należącymi do Bluetooth SIG, Inc. i wszelkie użycie takich znaków przez Sony Corporation jest objęte licencją.
- N-Mark jest znakiem towarowym lub zastrzeżonym znakiem towarowym firmy NFC Forum Inc. w Stanach Zjednoczonych i innych krajach.
- Apple, logo Apple, iPhone, iPod, iPod touch i Siri są znakami towarowymi firmy Apple Inc. zastrzeżonymi w USA i innych krajach.
App Store jest znakiem serwisowym Apple Inc.
- Korzystanie ze znaku Made for Apple oznacza, że dane akcesorium zaprojektowano z przeznaczeniem dla produktów Apple wyszczególnionych na oznaczeniu i uzyskało ono certyfikat producenta dotyczący zgodności z normami Apple. Firma Apple nie ponosi odpowiedzialności za działanie tego urządzenia ani jego zgodność z normami prawnymi czy normami bezpieczeństwa.
- LDAC™ i logo LDAC są znakami towarowymi firmy Sony Corporation.
- Znaki ™ i ® zostały w tej dokumentacji pominięte.
- Pozostałe znaki handlowe i nazwy handlowe należą do ich odpowiednich właścicieli.

Zestaw audio
GTK-XB72

Strony wsparcia klienta

Na poniższych stronach wsparcia klienta można uzyskać pomocne informacje na temat zakupionego systemu.

- Dla klientów w Amerykach:
<https://www.sony.com/am/support>
- Dla klientów w Europie:
<https://www.sony.eu/support>
- Dla klientów w pozostałych krajach/regionach:
<https://www.sony-asia.com/support>

Zestaw audio
GTK-XB72

Co mogę zrobić, aby rozwiązać problem?

Jeśli system nie działa zgodnie z oczekiwaniami, spróbuj wykonać poniższe kroki, aby rozwiązać problem.

- Znajdź objaw problemu w tym Przewodnik pomocniczy i wypróbuj zaproponowane czynności naprawcze.
 - Zresetuj system. (Patrz [System nie działa prawidłowo..](#))
 - Znajdź informacje na temat danego problemu na stronie wsparcia klienta.
 - Na stronach wsparcia klienta można uzyskać pomocne informacje na temat zakupionego systemu.
-

Powiązany temat

- [Strony wsparcia klienta](#)
- [System nie działa prawidłowo.](#)

Zestaw audio
GTK-XB72

Zasilanie nie włącza się.

- Sprawdź, czy kabel zasilania jest podłączony do gniazda AC IN z tyłu systemu.
-

Powiązany temat

- [Podłączanie kabla zasilającego do gniazda sieciowego](#)
- [Włączanie zasilania](#)

Zestaw audio
GTK-XB72

System niespodziewanie wszedł w tryb gotowości.

- To nie jest usterka. System przechodzi w tryb gotowości automatycznie po upływie około 15 minut, jeżeli w tym czasie nie zostanie wykonana żadna operacja ani nie zostanie wykryty żaden sygnał audio.
-
-

Powiązany temat

- [Funkcja automatycznego przejścia w tryb gotowości](#)

Zestaw audio
GTK-XB72

Brak jest dźwięku.

- Ustaw głośność.
 - Sprawdź połączenie z urządzeniem opcjonalnym, jeżeli jest używane.
 - Włącz podłączone urządzenie.
-
-

Powiązany temat

- [Podłączanie kabla zasilającego do gniazda sieciowego](#)
- [Włączanie zasilania](#)

Zestaw audio
GTK-XB72

Występuje przydźwięk lub szum.

- Odsuń urządzenie od źródła hałasu.
- Podłącz przewód zasilania do innego gniazda sieciowego.
- Zamontuj filtr przeciwzakłóceń (nie ma w zestawie) na przewodzie zasilania.
- Wyłącz znajdujące się w pobliżu urządzenia elektryczne.
- Odsuń urządzenie od oświetlenia neonowego lub fluorescencyjnego.

Zestaw audio
GTK-XB72

Słysać klikanie, kiedy system jest włączony.

- Jest to dźwięk związany z pracą urządzenia, który występuje, na przykład, podczas włączania i wyłączania. To nie jest usterka.

Zestaw audio
GTK-XB72

Nie można rozpocząć odtwarzania.

- Wyłącz system i podłącz ponownie urządzenie USB, a następnie włącz system.
 - Sprawdź na stronach internetowych informacje na temat zgodnych urządzeń USB.
-
-

Powiązany temat

- [Włączanie zasilania](#)
- [Wyłączanie zasilania \(tryb gotowości\)](#)
- [Łączenie z urządzeniem USB](#)

Zestaw audio
GTK-XB72

Pliki nie mogą zostać odtworzone.

- Dane nie są zapisane w obsługiwanej formie.
- Urządzenia USB sformatowane przy użyciu systemu plików innego niż FAT16 lub FAT32 nie są obsługiwane. Ten system obsługuje system plików FAT16 i FAT32, ale niektóre urządzenia USB mogą nie obsługiwać wszystkich systemów FAT. Informacje szczegółowe znajdują się w instrukcji obsługi poszczególnych urządzeń USB lub u producenta.
- Jeżeli używane urządzenie USB jest podzielone na partycje, tylko pliki z pierwszej partycji mogą być odtwarzane.

Zestaw audio
GTK-XB72

Brak dźwięku podczas odtwarzania USB.

- Urządzenie USB nie jest prawidłowo podłączone. Wyłącz system i podłącz ponownie urządzenie USB, a następnie włącz system.
 - System nie obsługuje danego formatu pliku audio.
-

Powiązany temat

- [Włączanie zasilania](#)
- [Wyłączanie zasilania \(tryb gotowości\)](#)
- [Łączenie z urządzeniem USB](#)
- [Słuchanie muzyki z urządzenia USB](#)

Zestaw audio
GTK-XB72

Podczas odtwarzania USB występują szумы, dźwięk przeskakuje lub jest zniekształcony.

- Używane jest nieobsługiwane urządzenie USB. Sprawdź na stronach internetowych informacje na temat zgodnych urządzeń USB.
 - Wyłącz system i podłącz ponownie urządzenie USB, a następnie włącz system.
 - Pliki muzyczne zawierają szумы lub dźwięk jest zniekształcony. Zakłócenia mogły zostać wprowadzone w procesie tworzenia muzyki na komputerze. Utwórz ponownie dane muzyczne.
 - W procesie kodowania pliku audio użyto niskiej przepływności danych. Wyślij plik audio do urządzenia USB z zastosowaniem większej przepływności.
-

Powiązany temat

- [Włączanie zasilania](#)
- [Wyłączanie zasilania \(tryb gotowości\)](#)
- [Łączenie z urządzeniem USB](#)

Zestaw audio
GTK-XB72

Trzeba długo czekać na rozpoczęcie odtwarzania.

- Odczyt może zająć dużo czasu w poniższych przypadkach.
 - Na urządzeniu USB znajduje się wiele folderów lub plików.
 - Struktura plików jest wyjątkowo złożona.
 - Pojemność urządzenia jest bardzo duża.
 - Duża fragmentacja pamięci wewnętrznej.

Zestaw audio
GTK-XB72

Urządzenie USB nie jest rozpoznane.

- Wyłącz system i podłącz ponownie urządzenie USB, a następnie włącz system.
 - Urządzenie USB nie działa poprawnie. Zapoznaj się z instrukcją obsługi urządzenia USB, aby dowiedzieć się, jak rozwiązać ten problem.
-

Powiązany temat

- [Włączanie zasilania](#)
- [Wyłączanie zasilania \(tryb gotowości\)](#)
- [Łączenie z urządzeniem USB](#)

Zestaw audio
GTK-XB72

Nie można przeprowadzić parowania.

- Przynajmniej urządzenie BLUETOOTH bliżej systemu.
 - Parowanie może być niemożliwe, jeżeli w pobliżu systemu znajdują się inne urządzenia BLUETOOTH. W takim przypadku wyłącz pozostałe urządzenia BLUETOOTH.
 - Podczas wybierania nazwy systemu (opisywanego systemu) w urządzeniu BLUETOOTH upewnij się, że wpisywany klucz dostępu jest prawidłowy.
-

Powiązany temat

- [Parowanie i/lub łączenie z urządzeniem BLUETOOTH](#)

Zestaw audio
GTK-XB72

Urządzenie BLUETOOTH nie może wykryć systemu.

- Sprawdź, czy sygnał BLUETOOTH jest włączony.
-

Powiązany temat

- [Włączanie lub wyłączanie sygnału BLUETOOTH](#)

Zestaw audio
GTK-XB72

Nie można nawiązać połączenia.

- Urządzenie BLUETOOTH, które próbujesz podłączyć, nie obsługuje profilu A2DP i nie można go podłączyć do systemu.
 - Włącz funkcję BLUETOOTH urządzenia BLUETOOTH.
 - Nawiąż połączenie z urządzenia BLUETOOTH.
 - Usunięto informacje o parowaniu.
Przeprowadź ponownie operację parowania.
-

Powiązany temat

- [Parowanie i/lub łączenie z urządzeniem BLUETOOTH](#)

Zestaw audio
GTK-XB72

Urządzeń iPhone/iPod nie można połączyć z systemem.

- System jest zgodny z wersją iOS 10.0 lub nowszą.

Zestaw audio
GTK-XB72

Dźwięk przeskakuje lub faluje, albo dochodzi do zrywania połączenia.

- System i urządzenie BLUETOOTH znajdują się zbyt daleko od siebie.
 - Usuń lub spróbuj ominąć przeszkody znajdujące się między systemem a urządzeniem BLUETOOTH.
 - Jeżeli w pobliżu znajduje się sprzęt wytwarzający promieniowanie elektromagnetyczne, na przykład bezprzewodowa sieć LAN, inne urządzenie BLUETOOTH lub kuchenka mikrofalowa, odsuń je.
 - Wybierz właściwą opcję kodeku audio.
-

Powiązany temat

- [Wybór jakości odtwarzania strumienia dźwięku BLUETOOTH \(kodek\)](#)

Zestaw audio
GTK-XB72

W systemie nie słycać dźwięku z urządzenia BLUETOOTH.

- Najpierw zwiększ głośność w urządzeniu BLUETOOTH, a potem ustaw głośność za pomocą –/+ (głośność).

Zestaw audio
GTK-XB72

Występuje mocny przydźwięk, zakłócenia lub zniekształcenia dźwięku.

- Usuń lub spróbuj ominąć przeszkody znajdujące się między systemem a urządzeniem BLUETOOTH.
- Jeżeli w pobliżu znajduje się sprzęt wytwarzający promieniowanie elektromagnetyczne, na przykład bezprzewodowa sieć LAN, inne urządzenie BLUETOOTH lub kuchenka mikrofalowa, odsuń je.
- Zmniejsz poziom głośności podłączonego urządzenia BLUETOOTH.

Zestaw audio
GTK-XB72

Nie można włączyć funkcji Wired Party Chain.

- Sprawdź połączenia.
 - Upewnij się, że przewody audio są podłączone prawidłowo.
-
-

Powiązany temat

- [Łączenie kilku systemów audio \(funkcja Wired Party Chain\)](#)
- [Odtwarzanie muzyki z kilku systemów audio \(funkcja Wired Party Chain\)](#)

Zestaw audio
GTK-XB72

Funkcja Party Chain nie działa prawidłowo.

- Wyłącz system. Następnie włącz go ponownie, aby włączyć funkcję Wired Party Chain.
 - Sprawdź, czy sygnał BLUETOOTH jest włączony.
-
-

Powiązany temat

- [Włączanie lub wyłączanie sygnału BLUETOOTH](#)

Zestaw audio
GTK-XB72

Nie można podłączyć urządzenia BLUETOOTH do systemu podczas korzystania z funkcji Wireless Party Chain.

- Po podłączeniu wszystkich systemów wykonaj procedurę parowania między urządzeniem BLUETOOTH i systemem audio gospodarza.

Powiązany temat

- [Bezprzewodowe odtwarzanie muzyki z kilku systemów audio \(funkcja Wireless Party Chain\)](#)
- [Wyłączenie funkcji Wireless Party Chain](#)

Zestaw audio
GTK-XB72

Nie można podłączyć urządzenia BLUETOOTH do systemu podczas korzystania z funkcji Speaker Add.

- Po podłączeniu dwóch tych samych modeli systemów wykonaj procedurę parowania między urządzeniem BLUETOOTH i systemem gospodarza.

Powiązany temat

- [Bezprzewodowe słuchanie muzyki na dwóch systemach \(funkcja Speaker Add\)](#)

Zestaw audio
GTK-XB72

Brak dźwięku z mikrofonu.

- Obróć pokrętkę MIC, aby ustawić czułość mikrofonu.

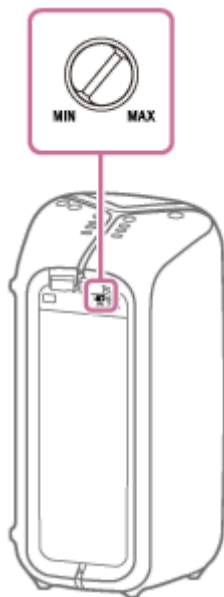

- Upewnij się, że mikrofon jest włączony.

Zestaw audio
GTK-XB72

Występuje akustyczne sprzężenie zwrotne.



- Zmniejsz głośność.
- Odsuń mikrofon od systemu lub skieruj mikrofon w inną stronę.

4-748-030-11(1) Copyright 2019 Sony Corporation

Zestaw audio
GTK-XB72

System nie działa prawidłowo.

Zresetuj system do ustawień fabrycznych.

- 1** Odłącz kabel zasilający od systemu i podłącz go ponownie.
- 2** Naciśnij  (zasilanie), aby włączyć system.
- 3** Naciśnij i przytrzymaj **FUNCTION/  PAIRING i - (głośność)** na systemie przez ponad 5 sekund.

Kiedy wszystkie wskaźniki systemu będą migać przez ponad 3 sekundy, wszystkie ustawienia skonfigurowane przez użytkownika, takie jak informacje o parowaniu, zostaną zresetowane do wartości fabrycznych.