

Sistem audio pentru casă  
GTK-XB72



Următoarea secțiune explică modul de utilizare a acestui sistem. Selectați un subiect din panoul de navigare.

## Noțiuni de bază

[Componente și butoane](#)

[Transportarea/așezarea sistemului](#)

### Sursa de alimentare

[Conectarea sistemului la o priză c.a.](#)

[Pornirea alimentării](#)

[Dezactivarea alimentării \(modul standby\)](#)

[Utilizarea funcției de standby pentru BLUETOOTH](#)

[Funcția de intrare automată în modul de așteptare](#)

### Funcția de iluminare

[Audiții muzicale cu iluminare \(iluminare\)](#)

### Modul demo

[Dezactivarea modului demonstrativ](#)

## Realizarea conexiunilor

### Dispozitiv USB

- └ [Conectarea la un dispozitiv USB](#)

### Dispozitiv BLUETOOTH®

- └ [Asocierea și conectarea cu dispozitive BLUETOOTH](#)
- └ [Conectarea la dispozitive compatibile NFC prin One-touch \(NFC\)](#)

### Dispozitiv audio extern

- └ [Ascultarea muzicii de pe un dispozitiv audio extern, etc.](#)

## Audiții muzicale

### Dispozitiv USB

- └ [Ascultarea muzicii de pe un dispozitiv USB](#)

### Dispozitiv BLUETOOTH

- └ [Ascultarea muzicii de pe un dispozitiv prin conexiunea BLUETOOTH](#)
- └ [Selectarea calității redării în flux audio prin BLUETOOTH \(Codec\)](#)
- └ [Închiderea conexiunii BLUETOOTH \(după utilizare\)](#)
- └ [Conectarea acestui sistem cu dispozitive BLUETOOTH multiple \(conexiune multidispozitiv\)](#)
- └ [Activarea sau dezactivarea semnalului BLUETOOTH](#)

### Funcția Party Chain cu fir

- └ [Conectarea sistemelor audio multiple \(funcția Party Chain cu fir\)](#)
- └ [Redarea muzicii cu sisteme audio multiple \(funcția Party Chain cu fir\)](#)

### Funcția Party Chain fără fir

- └ [Delectarea cu redare fără fir prin sisteme audio multiple \(funcția Party Chain fără fir\)](#)
- └ [Închiderea funcției Party Chain fără fir](#)

### Funcția Speaker Add

- └ [Audiții muzicale fără fir cu două sisteme \(funcția Speaker Add\)](#)
- └ [Comutarea între modul dublu și modul stereo \(funcția Speaker Add\)](#)
- └ [Închiderea funcției Speaker Add](#)

### Dispozitiv audio extern

- └ [Ascultarea muzicii de pe un dispozitiv audio extern, etc.](#)

## Cum reglați sunetul

- [Adăugarea unui efect de sunet live \(LIVE Sound\)](#)

- [Accentuarea joaselor și crearea unui sunet mai puternic \(EXTRA BASS\)](#)

## Apeluri telefonice

- [Primirea unui apel](#)

- [Efectuarea unui apel](#)

## Utilizarea aplicațiilor specifice

### Utilizarea „Sony | Music Center”

- [Funcțiile oferite de „Sony | Music Center”](#)

- [Instalarea „Sony | Music Center”](#)

### Utilizarea Fiestable

- [Funcțiile oferite de „Fiestable”](#)

- [Instalarea „Fiestable”](#)

## Utilizarea funcției de asistență vocală

- [Utilizarea funcției de asistență vocală \(aplicația Google\)](#)

- [Utilizarea funcției de asistență vocală \(Siri\)](#)

- [Utilizarea unui microfon extern](#)

## Funcții diverse

- [Utilizarea ghidării vocale](#)

- [Ascultarea demonstrației de sunet încorporate](#)

## Informații

- [Despre indicatoare](#)

- [Despre tehnologia wireless BLUETOOTH](#)

- [Drepturile de autor](#)

- [Site-uri de asistență clienți](#)

## Rezolvarea problemelor

### Ce pot face pentru a remedia o problemă?

- [Ce pot face pentru a remedia o problemă?](#)

## Generalități

- [Alimentarea nu pornește.](#)

- [Sistemul a intrat în modul de așteptare.](#)
- [Nu se aude niciun sunet.](#)
- [Se aud interferențe sau zgomot de fond excesiv.](#)
- [Se aude un declic atunci când sistemul este pornit.](#)

#### Redarea de pe USB

- [Redarea nu pornește.](#)
- [Fișierele nu pot fi redade.](#)
- [Nu se va emite sunet în timpul redării USB.](#)
- [Se aude zgomot de fond, sunet distorsionat sau se omit porțiuni pe durata redării din USB.](#)
- [Începerea redării durează mult.](#)
- [Dispozitivul USB nu este recunoscut.](#)

#### Conexiunea BLUETOOTH

- [Asocierea nu poate fi realizată.](#)
- [Dispozitivul BLUETOOTH nu poate detecta sistemul.](#)
- [Nu este posibilă conexiunea.](#)
- [Dispozitivul iPhone/iPod nu se poate conecta la sistem.](#)
- [Sunetul are pauze sau fluctuează sau conexiunea este pierdută.](#)
- [Sunetul dispozitivului dvs. cu BLUETOOTH nu poate fi auzit pe acest sistem.](#)
- [Se aude un zgomot puternic de fond, interferențe sau sunet distorsionat.](#)

#### Redarea din sisteme multiple

- [Funcția Party Chain cu fir nu poate fi activată.](#)
- [Funcția Party Chain cu fir nu se execută corespunzător.](#)
- [Dispozitivul BLUETOOTH nu poate fi conectat la sistem în timp ce se folosește funcția Party Chain fără fir.](#)
- [Dispozitivul BLUETOOTH nu poate fi conectat la sistem în timpul utilizării funcției Speaker Add.](#)

#### Karaoke

- [Nu se aude niciun sunet de la microfon.](#)
- [Se aude feedback acustic.](#)

#### Resetarea

- [Sistemul nu funcționează corespunzător.](#)



Sistem audio pentru casă  
GTK-XB72

## Componente și butoane

---

### Față

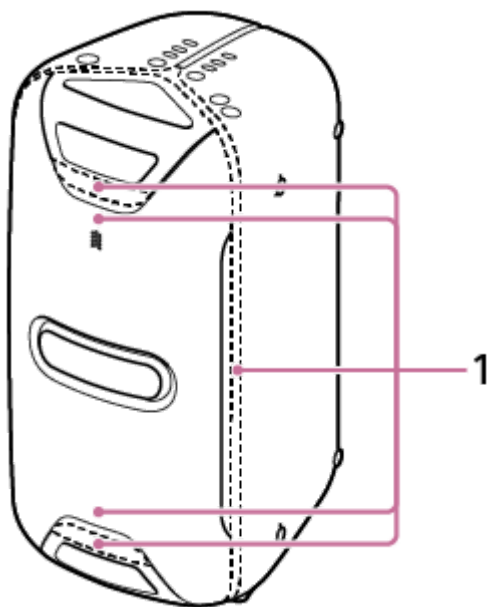

1. Luminile difuzorului

### Spate

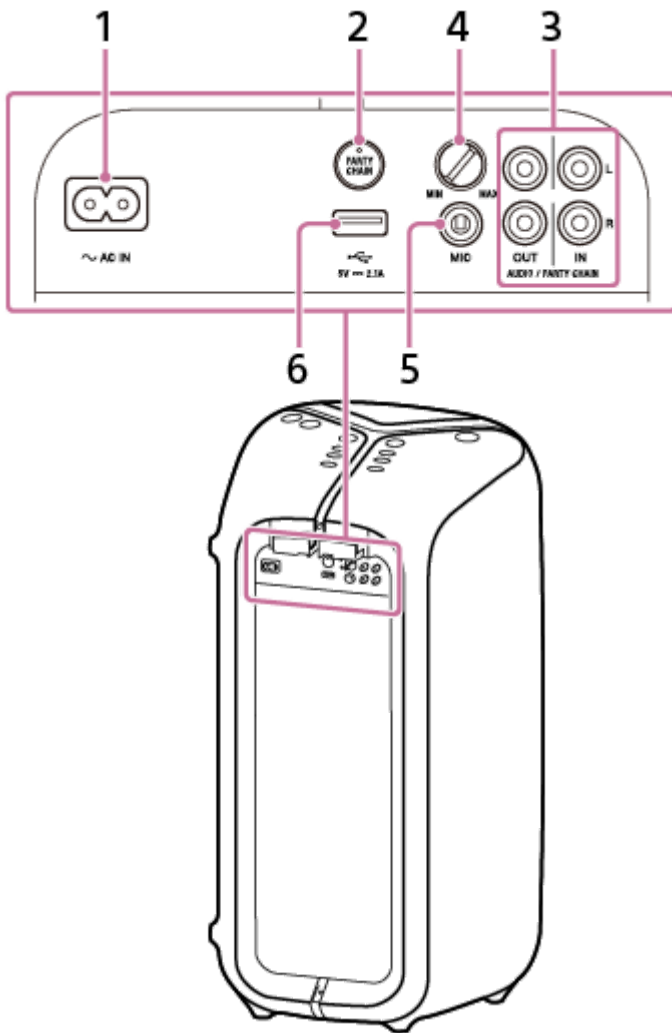

1. Mufă AC IN

2. Buton PARTY CHAIN cu indicator

3. Ieșire audio și mufe de intrare

Utilizați un cablu audio (nu este furnizat) pentru a realiza una dintre conexiuni, după cum urmează:

Mufe AUDIO/PARTY CHAIN OUT L/R

- Conectați la mufele audio de intrare ale unui echipament opțional.
- Conectați la un alt sistem audio pentru a vă bucura de funcția Party Chain.

Mufe AUDIO/PARTY CHAIN IN L/R

- Conectați la mufele audio de ieșire ale unui televizor sau echipament audio/video. Sunetul este redat prin acest sistem.
- Conectați la un alt sistem audio pentru a vă bucura de funcția Party Chain.

4. Potențiomtru MIC (MIN/MAX)

5. Mufă MIC

6. Port (USB)

Utilizați pentru conectarea unui dispozitiv USB.

## Partea superioară

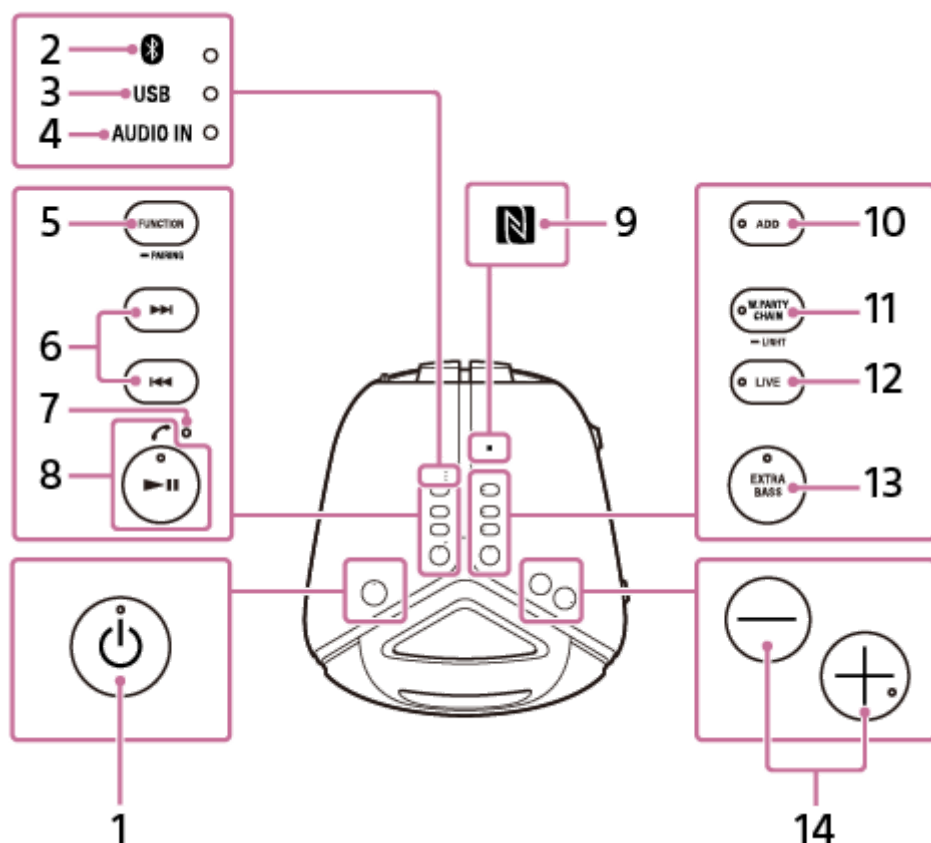

1. Buton (alimentare) cu indicator

2. Indicator (BLUETOOTH)

3. Indicator USB

4. Indicator AUDIO IN

5. Buton FUNCTION/ PAIRING

- Apăsați repetat pentru a selecta funcția BLUETOOTH, USB sau AUDIO IN.
- Când este selectată funcția BLUETOOTH, țineți apăsat pentru a activa asocierea prin BLUETOOTH.
- Apăsați pentru a opri demonstrația audio încorporată.

6. Butoane (anterior/următor)  
Apăsați pentru a selecta o piesă sau un fișier.

7. Microfon încorporat

8. Buton (redare/suspendare)/ (apel)\*

9. (simbol N)

10. Buton ADD cu indicator

11. Buton W.PARTY CHAIN/ LIGHT cu indicator

12. Buton LIVE cu indicator

13. Buton EXTRA BASS cu indicator

14. Butoane (volum)\*  
Apăsați pentru a regla volumul.



\*  (redare/suspendare)/  (apel) și + (volum) au un punct tactil. Utilizați punctul tactil ca referință când operați sistemul.

---

---

## Subiect asociat

- [Despre indicatoare](#)

4-748-030-71(1) Copyright 2019 Sony Corporation

Sistem audio pentru casă  
GTK-XB72

## Transportarea/așezarea sistemului

Înainte de a transporta sistemul, deconectați toate cablurile conectate la sistem.

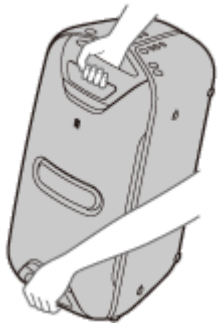

### Notă

- Pentru a evita rănirea sau deteriorarea bunurilor de uz casnic din jur, țineți sistemul corespunzător, așa cum este ilustrat mai sus, pentru a putea transporta sistemul.

### Plasarea sistemului pe o parte

Puteți așeza sistemul pe o parte, așa cum este ilustrat mai jos. (Nu uitați să plasați partea cu picioarele de cauciuc în jos.)

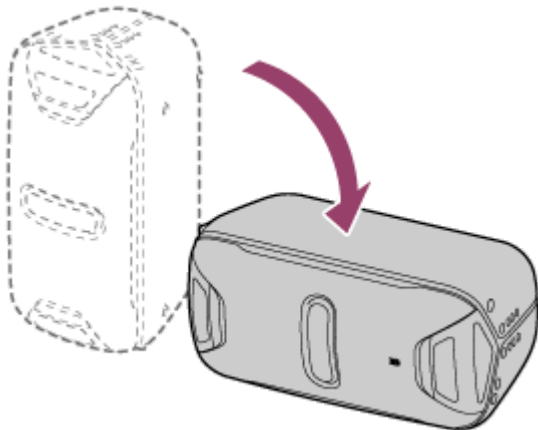

### Sugestie

- Când modificați orientarea sistemului, tweeterele care difuzează sunet pentru canalele din stânga și din dreapta sunt comutate automat la cele două unități superioare.

Sistem audio pentru casă  
GTK-XB72

## Conectarea sistemului la o priză c.a.

- 1 Introduceți ferm capătul cablului de alimentare c.a. (de la rețea) (furnizat) în mufa AC IN din spatele sistemului, apoi la o priză c.a. (Ⓢ).

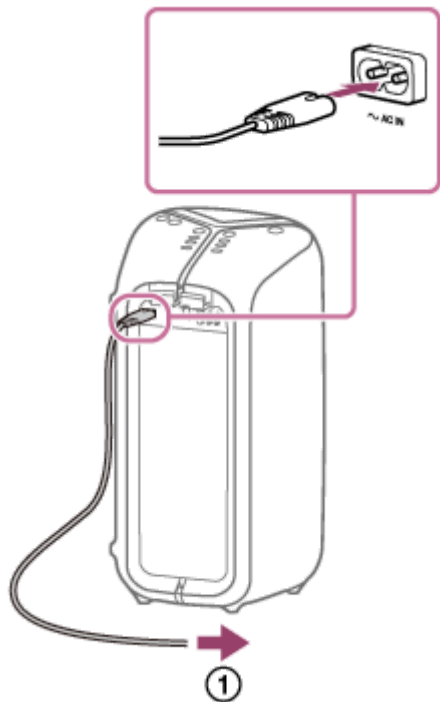

Sistemul este pornit în modul demonstrativ și luminile difuzorului încep să se aprindă intermitent și automat.

### Subiect asociat

- [Pornirea alimentării](#)
- [Dezactivarea modului demonstrativ](#)

Sistem audio pentru casă  
GTK-XB72

## Pornirea alimentării

### 1 Apăsați pe (alimentare).

Indicatorul  (alimentare) se aprinde în verde.

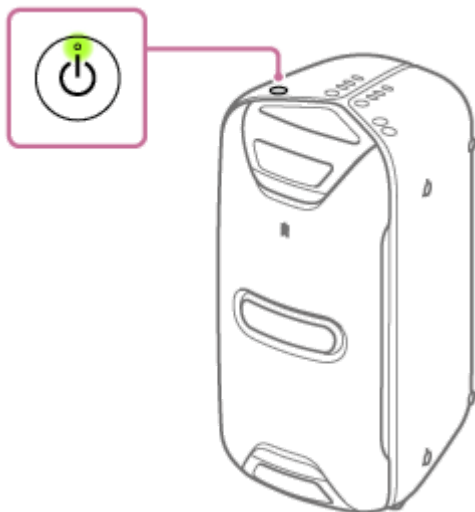

### Subiect asociat

- [Dezactivarea alimentării \(modul standby\)](#)
- [Conectarea sistemului la o priză c.a.](#)

Sistem audio pentru casă  
GTK-XB72

## Dezactivarea alimentării (modul standby)

### 1 Apăsați pe (alimentare).

Indicatorul  (alimentare) se dezactivează.\*

\* Indicatorul  (alimentare) se aprinde în galben-semafor când funcția de standby BLUETOOTH este activată.

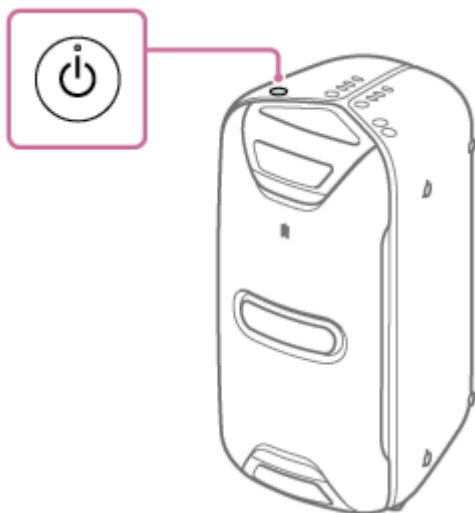

### Subiect asociat

- [Funcția de intrare automată în modul de așteptare](#)
- [Utilizarea funcției de standby pentru BLUETOOTH](#)

Sistem audio pentru casă  
GTK-XB72

## Utilizarea funcției de standby pentru BLUETOOTH

Modul standby pentru BLUETOOTH îi permite sistemului să se activeze automat când realizați o conexiune BLUETOOTH de la un dispozitiv BLUETOOTH. La momentul achiziției, această setare este dezactivată. Această setare poate fi configurată dacă se utilizează „Sony | Music Center”. Pentru detalii privind „Sony | Music Center”, consultați [Funcțiile oferite de „Sony | Music Center”](#).

### 1 Apăsați (alimentare) pentru a porni sistemul.

Indicatorul  (alimentare) se aprinde în verde.

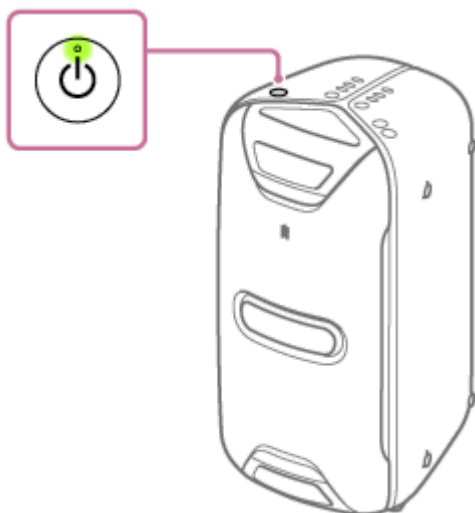

### 2 Atingeți [Music Center] pe smartphone, iPhone, etc. pentru a porni aplicația.



### 3 Atingeți [GTK-XB72].

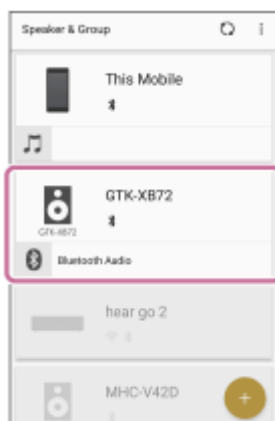

### 4 Atingeți [Settings].

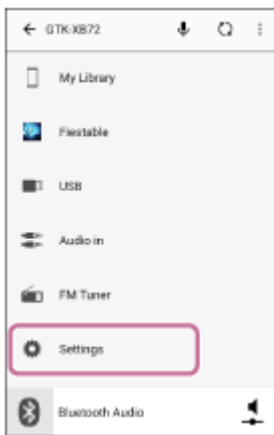

5 Atingeți [Power Option].

6 Atingeți [BT Standby].

7 Atingeți [ON] pentru a activa funcția de standby pentru BLUETOOTH.

Când funcția de standby pentru BLUETOOTH se activează, indicatorul AUDIO IN clipește de 3 ori.

### Pentru a dezactiva funcția de standby pentru BLUETOOTH

Efectuați pașii 2 până la 6 din nou și dezactivați funcția de standby pentru BLUETOOTH.

Când funcția de standby pentru BLUETOOTH se dezactivează, indicatorul AUDIO IN clipește o dată.

#### Sugestie

- Când funcția de standby pentru BLUETOOTH este activată, indicatorul  (alimentare) se aprinde în culoarea galben-semafor când sistemul este oprit.

#### Subiect asociat

- [Pornirea alimentării](#)
- [Asocierea și conectarea cu dispozitive BLUETOOTH](#)
- [Despre indicatoare](#)

Sistem audio pentru casă  
GTK-XB72

## Funcția de intrare automată în modul de așteptare

Dacă sistemul cu funcția de intrare automată în modul de așteptare îndeplinește următoarele condiții timp de aproximativ 15 minute, se oprește automat. La momentul achiziției, funcția de intrare automată în modul de așteptare este activată.

### Notă

- Funcția de intrare automată în modul de așteptare nu se execută în următoarele cazuri:
  - când este conectat un dispozitiv extern la mufa MIC.

## Când sistemul este în modul BLUETOOTH

- Sistemul și dispozitivul BLUETOOTH nu funcționează.
- Funcția hands-free este oprită și nu se redă muzică (sunet) pe telefonul mobil (smartphone). Pentru detalii, consultați instrucțiunile de utilizare ale dispozitivului dvs.
- Nu se redă muzică (sunet) pe un dispozitiv cu BLUETOOTH, precum un WALKMAN®.

### Notă

- Funcția de intrare automată în modul de așteptare nu este disponibilă în timp ce sistemul este conectat la iPhone/iPod touch printr-o conexiune BLUETOOTH.



## Când sistemul este în modul AUDIO IN sau USB

- Sistemul nu funcționează.
- Nu se redă muzică (sunet) printr-un dispozitiv audio conectat la mufa AUDIO IN sau muzica (sunetul) de la dispozitivul audio conectat la mufa AUDIO IN are volumul prea mic.

### Notă

- Niciun dispozitiv BLUETOOTH nu este conectat la sistem prin HFP/HSP.

## Dezactivarea/activarea funcției de intrare automată în modul de așteptare

1. Țineți apăsat pe  (alimentare) timp de aproximativ 3 secunde.  
Când funcția de intrare automată în modul de așteptare este dezactivată, indicatorul  (alimentare) se aprinde scurt o dată.  
Când funcția de intrare automată în modul de așteptare este activată, indicatorul  (alimentare) se aprinde intermitent de 3 ori.

### Sugestie

- Puteți dezactiva/activa funcția de intrare automată în modul de așteptare cu „Sony | Music Center”.



Sistem audio pentru casă  
GTK-XB72

## Audiții muzicale cu iluminare (iluminare)

Sistemul se aprinde în timpul audiției muzicale, pentru a anima atmosfera. La momentul achiziției, această setare este activată.

### 1 Porniți sistemul.

Indicatorul  (alimentare) se aprinde în verde.  
Părțile sistemului ilustrate mai jos se aprind.

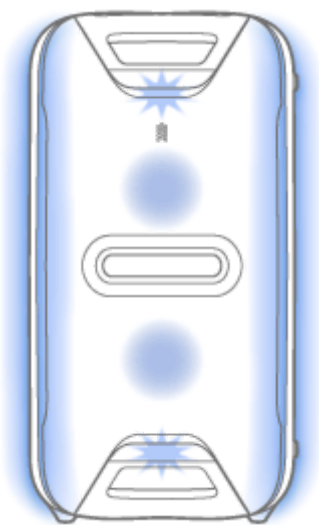

### Pentru a dezactiva (lumina oprită) sau activa (lumina pornită) funcția de iluminare

Țineți apăsat pe W.PARTY CHAIN/  LIGHT timp de mai mult de 3 secunde până ce funcția de iluminare se stinge/se aprinde.

Dacă mențineți apăsat butonul timp de mai mult de 3 secunde din nou, funcția de iluminare se activează/dezactivează din nou.

#### Sugestie

- Prin utilizarea funcției „Iluminare” din „Sony | Music Center”, puteți activa/dezactiva funcția de iluminare sau puteți alege diferitele moduri de iluminare.
    - RAVE: pentru muzică dance, în care se utilizează des flash-uri  
RAVE este setat implicit.
    - CHILL: pentru muzică de relaxare
    - RANDOM FLASH OFF: pentru toate genurile de muzică, inclusiv muzică dance fără flash-uri
    - HOT: culori calde
    - COOL: culori reci
    - STROBE: se utilizează flash-uri albe
- etc.

## Notă

- În cazul în care luminozitatea este deranjantă, porniți luminile din cameră sau opriți iluminarea.

---

---

## Subiect asociat

- [Dezactivarea modului demonstrativ](#)

4-748-030-71(1) Copyright 2019 Sony Corporation

Sistem audio pentru casă  
GTK-XB72

## Dezactivarea modului demonstrativ

---

Modul demonstrativ este activat la momentul achiziției. Când conectați sistemul la o priză de c.a. folosind cablul de alimentare c.a. (de la rețea), lumina difuzorului se aprinde automat.

**1** Țineți apăsat pe **W.PARTY CHAIN/ LIGHT** mai mult de **3 secunde** în timp ce se efectuează demonstrația.

Demonstrația se încheie, iar lumina difuzorului se stinge.

## Activarea modului demonstrativ

- Țineți apăsat pe **W.PARTY CHAIN/ LIGHT** în modul de așteptare.
- Deconectați și reconectați cablul de alimentare c.a. (de la rețea).

Sistem audio pentru casă  
GTK-XB72

## Conectarea la un dispozitiv USB

### Dispozitive USB compatibile

- Dispozitive USB compatibile cu USB din clasa Mass Storage
- Dispozitive USB formate în sistemul de fișiere FAT (cu excepția exFAT)

Este posibil ca unele dispozitive USB să nu funcționeze cu sistemul, chiar dacă acestea îndeplinesc condițiile de mai sus.

Utilizarea dispozitivelor iPhone/iPod printr-o conexiune USB nu este acceptată.

#### Notă

- Când este necesară conexiunea prin cablu USB, utilizați cablul USB care însoțește dispozitivul USB. Consultați instrucțiunile de utilizare furnizate cu dispozitivul USB pentru detalii privind metoda de operare.
- Nu conectați sistemul și dispozitivul USB printr-un hub USB.
- Când dispozitivul USB este conectat, sistemul citește toate fișierele de pe dispozitivul USB. Dacă există multe foldere sau fișiere pe dispozitivul USB, citirea dispozitivului USB poate dura mult timp.
- În cazul unor dispozitive USB conectate, poate exista o întârziere înainte de efectuarea unei operațiuni de către acest sistem.
- Nu se poate garanta compatibilitatea cu toate software-urile de codificare/scriș. Dacă fișierele audio de pe dispozitivul USB au fost codificate inițial cu software incompatibil, acele fișiere pot produce zgomote sau sunet întrerupt sau este posibil să nu se redea deloc.
- Acest sistem nu acceptă neapărat toate funcțiile oferite de un dispozitiv USB conectat.

**1** Apăsați repetat pe **FUNCTION/**  **PAIRING** până ce indicatorul USB din sistem se aprinde.

**2** Conectați un dispozitiv USB la portul  (USB).

### Subiect asociat

- [Ascultarea muzicii de pe un dispozitiv USB](#)

Sistem audio pentru casă  
GTK-XB72



## Asocierea și conectarea cu dispozitive BLUETOOTH

În cazul asocierii cu două sau mai multe dispozitive BLUETOOTH, efectuați următoarea procedură de asociere pentru fiecare dispozitiv.



Înainte de a utiliza sistemul, nu uitați să urmați pașii de mai jos:

- Așezați dispozitivul BLUETOOTH la distanță de 1 m față de sistem.
- Opriți redarea pe dispozitivul BLUETOOTH.
- Reduceți volumul dispozitivului BLUETOOTH și sistemului pentru a evita generarea de sunet puternic din sistem. În funcție de dispozitivul BLUETOOTH, volumul dispozitivului poate fi sincronizat cu sistemul.
- Pregătiți instrucțiunile de utilizare furnizate cu dispozitivul BLUETOOTH pentru a fi consultate.

### 1 Selectați funcția BLUETOOTH.

1. Apăsați  (alimentare) pentru a porni sistemul.
2. Apăsați repetat pe FUNCTION/  PAIRING până ce indicatorul  (BLUETOOTH) se activează.

#### Sugestie

- Atunci când nu există informații de asociere în sistem (de exemplu, atunci când utilizați funcția BLUETOOTH pentru prima dată după cumpărare), indicatorul  (BLUETOOTH) se aprinde intermitent și sistemul intră în modul de asociere. Treceți la pasul 3.
- Când porniți sistemul, sistemul încearcă să realizeze o conexiune BLUETOOTH cu ultimul dispozitiv BLUETOOTH conectat. Dacă dispozitivul este în apropiere și funcția sa BLUETOOTH este activată, conexiunea prin BLUETOOTH este realizată automat și indicatorul  (BLUETOOTH) rămâne aprins. În acest caz, dezactivați funcția BLUETOOTH sau dezactivați alimentarea dispozitivului BLUETOOTH conectat la momentul respectiv.

### 2 Țineți apăsat pe FUNCTION/ PAIRING până ce auziți mesajul de ghidaj vocal („Bluetooth pairing”) și indicatorul (BLUETOOTH) începe să se aprindă intermitent și rapid.

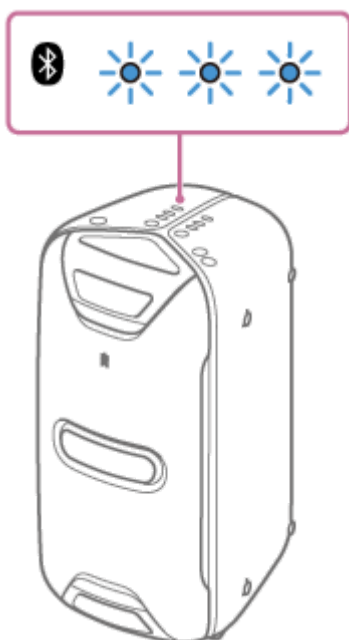

### 3 Efectuați procedura de asociere pe dispozitivul BLUETOOTH pentru a detecta sistemul.

Când apare o listă a dispozitivelor detectate pe afișajul dispozitivului BLUETOOTH, selectați [GTK-XB72].

Dacă se solicită o cheie de acces\* prin afișajul dispozitivului BLUETOOTH, introduceți [0000].

\* Cheia de acces poate fi denumită și „cod de acces”, „cod PIN”, „număr PIN” sau „parolă”.

### 4 Realizați conexiunea prin BLUETOOTH de pe dispozitivul BLUETOOTH.

Când conexiunea prin BLUETOOTH este realizată, veți auzi mesajul de ghidare vocală („Bluetooth Connected”), iar indicatorul  (BLUETOOTH) nu se va mai aprinde intermitent, ci va lumina constant.

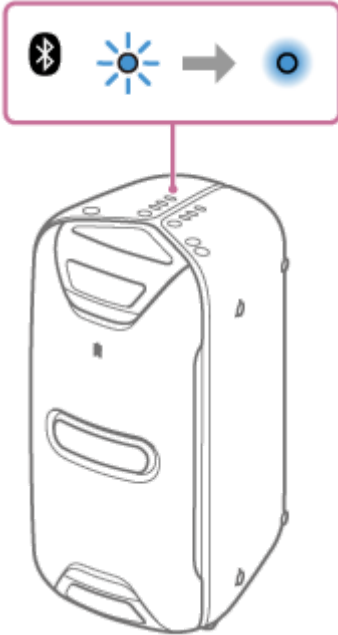



Când conexiunea BLUETOOTH nu este realizată, repetați începând cu pasul  .

#### Sugestie

- Pentru detalii despre utilizarea dispozitivului BLUETOOTH, consultați instrucțiunile de utilizare furnizate odată cu dispozitivul BLUETOOTH.

#### Notă

- Pentru dispozitivele Apple iOS, sistemul este compatibil cu iOS 10.0 sau versiuni ulterioare.
- Modul de asociere a sistemului este eliberat după aproximativ 5 minute, iar indicatorul  (BLUETOOTH) se aprinde intermitent și lent. Cu toate acestea, când informațiile privind asocierea nu sunt stocate în sistem, de exemplu la setările din fabrică, modul de asociere nu este eliberat. Dacă modul de asociere este eliberat înainte de terminarea procesului, repetați de la pasul  .
- Odată ce dispozitivele BLUETOOTH sunt asociate, nu trebuie să mai fie asociate din nou, cu excepția următoarelor cazuri:
  - Informațiile de asociere au fost șterse după reparații etc.
  - Sistemul este deja asociat cu 8 dispozitive și un alt dispozitiv trebuie să fie asociat. Sistemul poate fi asociat cu până la 8 dispozitive. Dacă un nou dispozitiv este asociat după ce 8 dispozitive au fost deja asociate, dispozitivul care a fost asociat primul este înlocuit cu cel nou.
  - Informațiile de asociere ale sistemului au fost șterse din dispozitivul BLUETOOTH.
  - După resetarea sistemului, este posibil să nu se poată conecta la iPhone/iPod-ul dvs. În acest caz, ștergeți informațiile de asociere ale sistemului din iPhone/iPod-ul dvs., apoi efectuați din nou operațiunea de asociere.
  - Sistemul poate fi asociat cu mai multe dispozitive, însă poate reda muzică numai de pe un singur dispozitiv asociat o dată.

---

---

## Subiect asociat

- [Închiderea conexiunii BLUETOOTH \(după utilizare\)](#)

4-748-030-71(1) Copyright 2019 Sony Corporation

Sistem audio pentru casă  
GTK-XB72

## Conectarea la dispozitive compatibile NFC prin One-touch (NFC)

Dacă atingeți sistemul de un dispozitiv compatibil NFC precum smartphone-uri, sistemul se activează automat și continuă apoi cu asocierea și conectarea prin BLUETOOTH.

### Smartphone-uri compatibile

Smartphone-uri compatibile NFC cu Android™ 4.1 sau versiuni ulterioare instalate

#### Notă

- În funcție de dispozitivul dvs. BLUETOOTH compatibil cu NFC, este posibil să fie necesară activarea funcției NFC în prealabil. Pentru detalii, consultați instrucțiunile de utilizare ale dispozitivului BLUETOOTH.

- 1 **Atingeți dispozitivul BLUETOOTH de simbolul N din sistem până ce dispozitivul BLUETOOTH răspunde la sistem.**



Realizați conexiunea urmând instrucțiunile afișate pe dispozitivul BLUETOOTH.

- 2 **Începeți redarea unei surse audio de pe dispozitivul BLUETOOTH.**

Pentru detalii, consultați instrucțiunile de utilizare ale dispozitivului BLUETOOTH.

## Închiderea conexiunii prin BLUETOOTH

Atingeți din nou dispozitivul BLUETOOTH de simbolul N de pe sistem.

#### Sugestie

- Dacă asocierea și conectarea prin BLUETOOTH nu dau rezultate, procedați în felul următor:
  - Scoateți husa dispozitivului BLUETOOTH dacă utilizați o husă disponibilă în comerț.
  - Atingeți din nou dispozitivul BLUETOOTH de simbolul N de pe sistem.



Sistem audio pentru casă  
GTK-XB72

## Ascultarea muzicii de pe un dispozitiv audio extern, etc.

Puteți asculta muzică de un dispozitiv audio extern prin conectarea dispozitivului la sistem cu un cablu audio (nefurnizat).

- 1 **Conectați un dispozitiv audio extern și mufele AUDIO/PARTY CHAIN IN L/R din sistem printr-un cablu audio.**

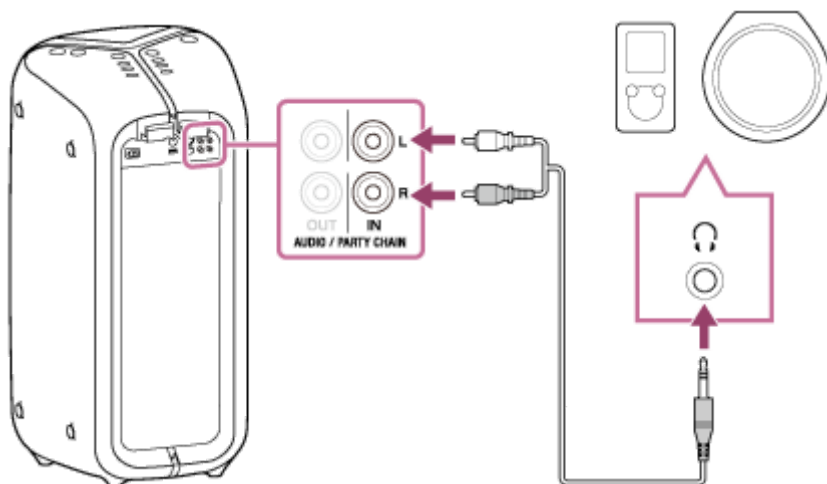

- 2 **Apăsați repetat pe FUNCTION/ PAIRING până ce indicatorul AUDIO IN din sistem se aprinde.**

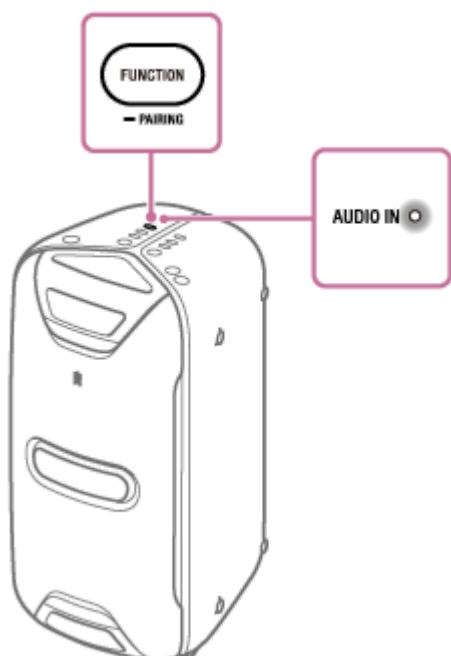

- 3 **Porniți dispozitivul conectat și începeți redarea.**

- 4 **Ajustați volumul.**

Ajustați mai întâi volumul sistemului. Dacă volumul este încă prea mic, reglați nivelul volumului pentru dispozitivul conectat.

## Sugestie

- Când conexiunea prin BLUETOOTH este activă între sistem și un telefon mobil (smartphone/iPhone) prin HFP/HSP, puteți utiliza funcția hands-free în timp ce ascultați muzică de la dispozitivul audio extern conectat.
- Dacă sistemul îndeplinește următoarele condiții timp de aproximativ 15 minute, se dezactivează automat și conexiunea prin BLUETOOTH este închisă.
  - Sistemul nu funcționează.
  - Nu se redă muzică (sunet) pe dispozitivul audio conectat extern sau muzica (sunetul) dispozitivului audio conectat extern se aude prea încet.
  - Niciun dispozitiv BLUETOOTH nu este conectat la difuzor prin HFP/HSP.

## Notă

- La redarea muzicii de pe dispozitivul audio conectat extern, nu puteți utiliza ►► (redare/suspendare) și ◀◀ / ▶▶ (anterior/următor) din sistem pentru a efectua operații, cum ar fi suspendarea, trecerea la începutul piesei următoare, și trecerea la începutul piesei curente.

---

## Subiect asociat



- [Funcția de intrare automată în modul de așteptare](#)

Sistem audio pentru casă  
GTK-XB72



## Ascultarea muzicii de pe un dispozitiv USB

Sistemul acceptă următoarele formate de fișiere audio.

- MP3: extensie fișier [.mp3]
- WMA: extensie fișier [.wma]
- AAC: extensie fișier [.m4a/.mp4/.3gp]
- WAV: extensie fișier [.wav]

- 1 Apăsați repetat pe FUNCTION/  PAIRING până ce indicatorul USB din sistem se aprinde.**
- 2 Conectați un dispozitiv USB la portul  (USB).**
- 3 Apăsați pe  (redare/suspendare) pentru a începe redarea.**

### Sugestie

- Odată ce sistemul și dispozitivul USB sunt conectate, puteți controla redarea prin apăsare pe  (redare/suspendare), și  (anterior)/  (următor).

### Notă

- Acest sistem nu poate reda fișiere audio de pe dispozitivul USB în următoarele cazuri:
  - când numărul total de fișiere audio de pe un dispozitiv USB depășește 999.
  - când numărul de foldere pe un dispozitiv USB depășește 75 (inclusiv folderul „ROOT” și folderele goale).Aceste numere pot varia în funcție de structura fișierelor și folderelor. Nu salvați alte tipuri de fișiere sau foldere inutile pe un dispozitiv USB care are fișiere audio.
- Sistemul poate reda până la o adâncime de numai 8 foldere.
- Folderele care nu au fișiere audio sunt omise.
- Rețineți că, și atunci când numele de fișier are extensia de fișier corectă, în cazul în care fișierul concret diferă, sistemul poate emite zgomote sau poate prezenta defecțiuni.

Sistem audio pentru casă  
GTK-XB72

## Ascultarea muzicii de pe un dispozitiv prin conexiunea BLUETOOTH

Vă puteți bucura de audiții muzicale de pe un dispozitiv BLUETOOTH și îl puteți utiliza prin intermediul sistemului, folosind conexiunea BLUETOOTH, dacă acceptă următoarele profiluri BLUETOOTH.

### A2DP (Advanced Audio Distribution Profile)

Vă permite să vă bucurați de conținutul audio de înaltă calitate, fără fir.

### AVRCP (Audio Video Remote Control Profile)

Vă permite să ajustați volumul și să realizați operații de redare, suspendare sau trecere la începutul piesei următoare/curente.

Operațiile pot varia în funcție de dispozitivul cu BLUETOOTH. Consultați și instrucțiunile de utilizare care însoțesc dispozitivul BLUETOOTH.

#### Notă

- Asigurați-vă în prealabil că volumul dispozitivului BLUETOOTH și al sistemului sunt reglate la un nivel moderat, pentru a evita difuzarea bruscă a unui sunet puternic din sistem.  
În funcție de dispozitivul cu BLUETOOTH, este posibil ca ajustarea volumului sistemului să nu fie posibilă pe dispozitivul cu BLUETOOTH când redarea de pe dispozitiv este oprită/suspendată.

### 1 Conectați sistemul cu dispozitivul BLUETOOTH.

Indicatorul  (BLUETOOTH) se aprinde în albastru când se realizează conexiunea prin BLUETOOTH.

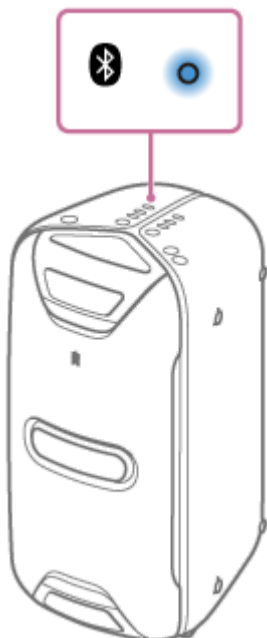

### 2 Începeți redarea pe dispozitivul cu BLUETOOTH.

### 3 Ajustați volumul prin apăsare pe +/- (volum) din sistem sau prin acționarea dispozitivului cu BLUETOOTH.

## Notă

- Dacă apar probleme în comunicare, este posibil ca dispozitivul cu BLUETOOTH să reacționeze incorect la operațiile din sistem.
- În funcție de dispozitivul cu BLUETOOTH, este posibil să fie necesar să ajustați volumul sau să reglați setarea de ieșire audio din dispozitivul conectat.
- Pot apărea paraziți sau întreruperi în redarea sunetului, în funcție de dispozitivul BLUETOOTH conectat la sistem, de mediul de comunicare sau de mediul de utilizare.

---

---

## Subiect asociat

- [Asocierea și conectarea cu dispozitive BLUETOOTH](#)
- [Închiderea conexiunii BLUETOOTH \(după utilizare\)](#)

4-748-030-71(1) Copyright 2019 Sony Corporation

Sistem audio pentru casă  
GTK-XB72

## Selectarea calității redării în flux audio prin BLUETOOTH (Codec)

Acest sistem vă permite să definiți setările de redare nu doar pentru SBC, ci și pentru AAC și LDAC, în așa fel încât să vă puteți bucura de un sunet de înaltă calitate prin conexiunea BLUETOOTH.

### 1 Țineți apăsat pe FUNCTION/ și + (volum) mai mult de 5 secunde.

Când codecul a comutat pe [SBC], indicatorul Audio IN clipește o dată.

Când codecul este comutat pe [Auto], indicatorul Audio IN clipește de 3 ori.

### 2 Lansați „Sony | Music Center” și urmați instrucțiunile de pe ecran. Puteți selecta o opțiune de codec audio din următoarele două setări, utilizând sistemul sau „Sony | Music Center”. La momentul achiziției, această setare este setată pe [AUTO].

- [AUTO]: sistemul detectează codecul folosit pe dispozitivul sursă și selectează automat codecul optim între „SBC”, „AAC”<sup>\*</sup> sau „LDAC”<sup>\*</sup>.
- [SBC]: „SBC” este întotdeauna aplicat indiferent de codecul folosit pe dispozitivul sursă.

\* Disponibil numai în cazul în care codecul este acceptat de dispozitivul dvs. BLUETOOTH.

### Sugestie

- LDAC este o tehnologie de codificare audio dezvoltată de Sony care permite transmiterea de conținut audio de înaltă rezoluție (Hi-Res), chiar și printr-o conexiune BLUETOOTH. Spre deosebire de alte tehnologii de codificare compatibile BLUETOOTH, cum ar fi SBC, aceasta funcționează fără nicio conversie descendentă de la conținut audio Hi-Res<sup>\*1</sup> și permite transmiterea a aproximativ de trei ori mai multe date<sup>\*2</sup> decât celelalte tehnologii printr-o rețea fără fir BLUETOOTH cu sunet de calitate fără precedent, prin intermediul codificării eficiente și pachetizării optimizate.

\*1 Exclusiv conținuturile în format DSD.

\*2 În comparație cu SBC (Subband Codec) atunci când este selectată rata de biți de 990 kbps (96/48 kHz) sau 909 kbps (88,2/44,1 kHz).

### Notă

- Vă puteți bucura de un sunet de calitate mai mare atunci când dispozitivul sursă este compatibil cu AAC/LDAC și această funcție este setată la [AUTO]. Cu toate acestea, sunetul poate fi întrerupt în funcție de condițiile comunicării prin BLUETOOTH. În acest caz, setați funcția pe [SBC].



### Subiect asociat

- [Utilizarea funcției de standby pentru BLUETOOTH](#)

Sistem audio pentru casă  
GTK-XB72

## Închiderea conexiunii BLUETOOTH (după utilizare)

Când ați terminat redarea de muzică de pe dispozitivul BLUETOOTH, efectuați oricare dintre următoarele operații pentru a închide conexiunea prin BLUETOOTH.

- Opriți funcția BLUETOOTH din dispozitivul cu BLUETOOTH. Pentru detalii, consultați instrucțiunile de utilizare ce însoțesc dispozitivul.
- Opriți dispozitivul BLUETOOTH.
- Opriți sistemul.
- Atingeți dispozitivul compatibil NFC de partea marcată cu N a sistemului din nou (dacă dispozitivul dvs. are funcția NFC).
  - Când utilizați funcția Speaker Add sau funcția Party Chain fără fir, atingeți dispozitivul compatibil NFC de sistemul în care indicatorul  (BLUETOOTH) se aprinde. Sistemele în care indicatorul  (BLUETOOTH) se închide nu pot închide conexiunea prin BLUETOOTH.

### Sugestie

- Când utilizați funcția Speaker Add, dacă dezactivați un singur sistem, celălalt sistem este oprit automat. Conexiunea BLUETOOTH dintre ele este deconectată.
- Când finalizați redarea muzicii, este posibil să se închidă automat conexiunea prin BLUETOOTH, în funcție de dispozitivul cu BLUETOOTH.

### Subiect asociat

- [Pornirea alimentării](#)
- [Funcția de intrare automată în modul de așteptare](#)

Sistem audio pentru casă  
GTK-XB72

## Conectarea acestui sistem cu dispozitive BLUETOOTH multiple (conexiune multidispozitiv)

La sistem se pot conecta simultan până la 3 dispozitive cu BLUETOOTH. Când unul dintre dispozitive începe redarea în timp ce se redă muzică pe un alt dispozitiv, sistemul comută ieșirea și începe să transmită sunetul de la dispozitivul nou conectat.

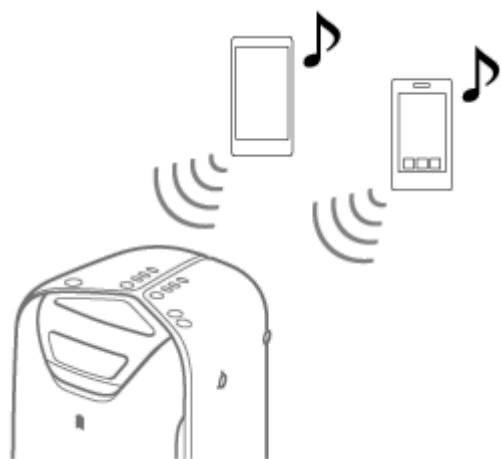

- 1 Pentru asocierea cu un al doilea sau un al treilea dispozitiv, repetați pașii 1 până la 3 din [Asocierea și conectarea cu dispozitive BLUETOOTH](#).

### Pentru a deconecta orice dispozitiv cu BLUETOOTH de la o conexiune multidispozitiv

Închideți conexiunea prin BLUETOOTH din dispozitivul cu BLUETOOTH pe care doriți să-l deconectați.

### Pentru a deconecta toate dispozitivele cu BLUETOOTH de la o conexiune multidispozitiv

Apăsați pe  (alimentare) pentru a opri sistemul.

#### Notă

- Operațiile pot varia în funcție de dispozitivele cu BLUETOOTH. Este posibil ca un dispozitiv cu BLUETOOTH să nu poată fi conectat, în funcție de combinația de dispozitive. Pentru detalii, consultați instrucțiunile de utilizare ale dispozitivelor.
- Dacă încercați să conectați un al patrulea dispozitiv cu BLUETOOTH, se va deconecta primul dispozitiv de redare în ordine cronologică.
- În funcție de dispozitivele cu BLUETOOTH, este posibil să nu puteți efectua trei conexiuni cu BLUETOOTH simultan.
- Nu puteți realiza o conexiune multidispozitiv când utilizați funcția Party Chain fără fir, funcția Speaker Add sau funcția de apelare hands-free.

#### Subiect asociat

- [Asocierea și conectarea cu dispozitive BLUETOOTH](#)



Sistem audio pentru casă  
GTK-XB72

## Activarea sau dezactivarea semnalului BLUETOOTH

Vă puteți conecta la sistem de la un dispozitiv asociat BLUETOOTH când semnalul sistemului BLUETOOTH este setat ca activ. La momentul achiziției, această setare este activată.

**1 Țineți apăsat pe W.PARTY CHAIN/  LIGHT și  (alimentare) timp de aproximativ 5 secunde.**

Când semnalul BLUETOOTH este dezactivat, indicatorul Audio IN clipește o dată.

Când semnalul BLUETOOTH este activat, indicatorul Audio IN clipește de 3 ori.

### Notă

- Nu puteți efectua următoarele operațiuni când semnalul BLUETOOTH este dezactivat:
  - Efectuați asocierea și/sau conectarea la dispozitivul BLUETOOTH.
  - Utilizați „Sony | Music Center”.
  - Schimbați codecurile audio BLUETOOTH.
  - Utilizați funcția hands-free.
- Dacă atingeți simbolul N din sistem cu un dispozitiv BLUETOOTH compatibil cu NFC sau setați modul de așteptare BLUETOOTH ca activat, semnalul BLUETOOTH va fi setat automat ca activat.

Sistem audio pentru casă  
GTK-XB72

## Conectarea sistemelor audio multiple (funcția Party Chain cu fir)

Puteți conecta sisteme audio multiple într-un lanț pentru a crea un mediu de petrecere mai interesant și pentru a produce un sunet mai puternic.

Un sistem activat în lanț are rolul de „gazdă a petrecerii” (unitate-gazdă) și distribuie muzică.

Celelalte sisteme devin „invitați la petrecere” (unități-invitat) și redau aceeași muzică precum cea redată de „gazda petrecerii”.

### Configurarea Party Chain

Configurați un Party Chain cu fir prin conectarea tuturor sistemelor prin cabluri audio (nefurnizate).

Înainte de a conecta cablurile, nu omiteți să opriți sistemele.

### Dacă toate sistemele sunt prevăzute cu funcția Party Chain cu fir

Exemplu: La conectarea cu acest sistem ca primul sistem

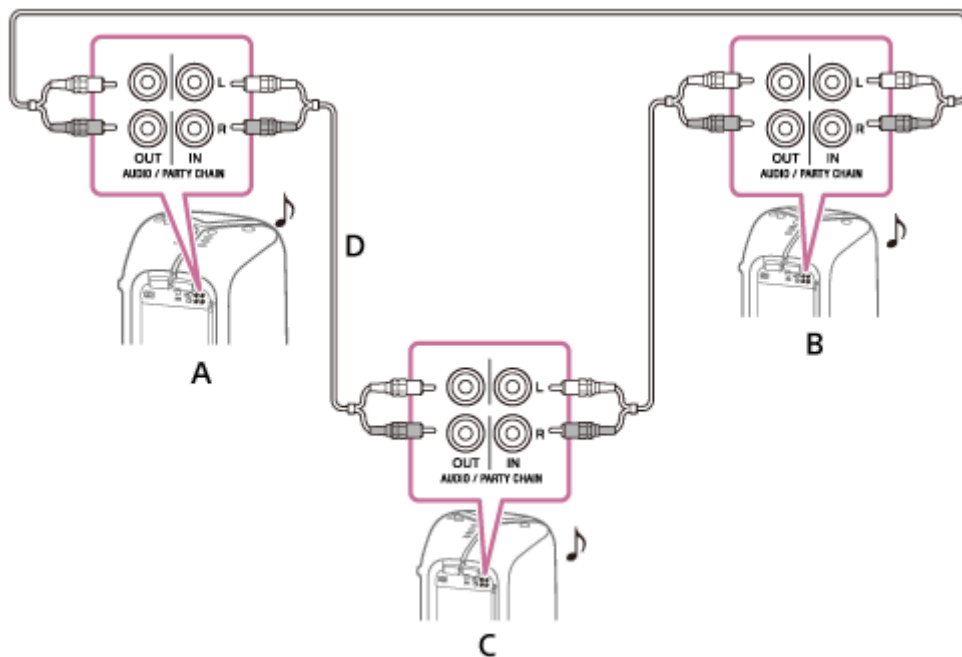

A: Primul sistem (unitate-gazdă)

B: Al doilea sistem (unitate-invitat)

C: Ultimul sistem (unitate-invitat)

D: Continuați conexiunea până la ultimul sistem.

- Ultimul sistem trebuie să fie conectat la primul sistem.
- Orice sistem poate deveni unitate-gazdă. Puteți schimba unitatea-gazdă la un alt sistem în lanț. Pentru detalii, consultați [Redarea muzicii cu sisteme audio multiple \(funcția Party Chain cu fir\)](#).
- Asigurați-vă că ați selectat funcția BLUETOOTH sau funcția USB. Când este selectată funcția AUDIO IN, funcția Party Chain nu poate fi activată.

### Dacă unul dintre sisteme nu este prevăzut cu funcția Party Chain cu fir

Exemplu: La conectarea cu acest sistem ca primul sistem

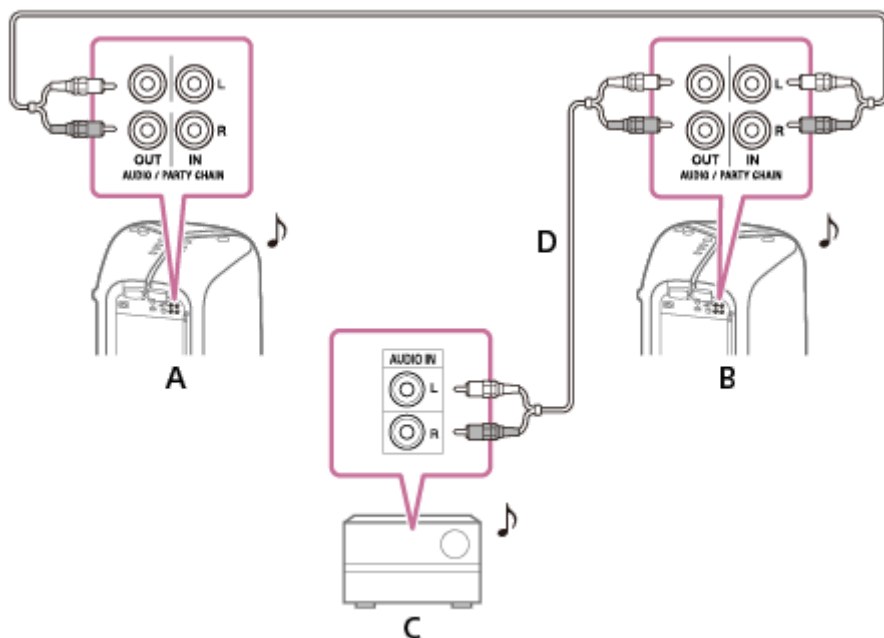

- A: Primul sistem (unitate-gazdă)  
 B: Al doilea sistem (unitate-invitat)  
 C: Ultimul sistem\* (unitate-invitat)  
 D: Continuați conexiunea până la ultimul sistem.

\* Conectați sistemul care nu este echipat cu cablu Party Chain cu fir la ultimul sistem, în caz contrar, lanțul se va opri la acel sistem. Nu uitați să selectați funcția AUDIO IN în acest ultim sistem.

- Ultimul sistem nu este conectat la primul sistem.
- Trebuie să selectați primul sistem ca unitate-gazdă în așa fel încât toate sistemele să redea aceeași muzică atunci când funcția Party Chain cu fir este activată.



## Subiect asociat

- [Redarea muzicii cu sisteme audio multiple \(funcția Party Chain cu fir\)](#)

Sistem audio pentru casă  
GTK-XB72

## Redarea muzicii cu sisteme audio multiple (funcția Party Chain cu fir)

Vă puteți bucura de muzică folosind sistemele audio multiple cu fir.

- 1 **Porniți toate sistemele.**
- 2 **Ajustați volumul la fiecare sistem.**
- 3 **Activați funcția Party Chain cu fir în sistemul care se va utiliza ca gazdă a petrecerii.**
  - Exemplu: Când utilizați acest sistem ca gazdă a petrecerii
    1. Apăsați repetat pe FUNCTION/  PAIRING pentru a selecta funcția dorită. Dacă toate sistemele sunt prevăzute cu funcția Party Chain cu fir, nu selectați funcția AUDIO IN. Dacă selectați această funcție, nu se poate reda sunet.
    2. Începeți redarea și apoi apăsați PARTY CHAIN în spatele sistemului. Indicatorul PARTY CHAIN se aprinde. Gazda petrecerii lansează Party Chain, iar celelalte sisteme devin automat invitați la petrecere. Toate sistemele redau aceeași muzică ca cea redată de gazda petrecerii. FUNCTION/  PAIRING este dezactivată la invitații la petrecere.

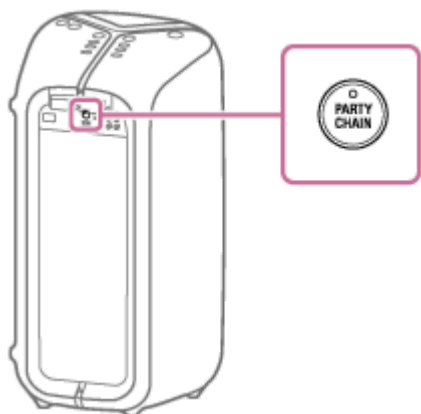

### Selectarea unui nou invitat la petrecere

Dacă toate sistemele sunt prevăzute cu funcția Party Chain cu fir, puteți selecta o nouă gazdă a petrecerii.

1. Apăsați PARTY CHAIN pe unitatea care este gazda petrecerii.
2. Repetați pasul 3 în sistemul care va deveni noua gazdă a petrecerii.  
Gazda curentă a petrecerii va comuta automat pe un invitat al petrecerii. Toate sistemele vor reda aceeași muzică ca cea redată de noua gazdă a petrecerii.

### Dezactivarea funcției Party Chain cu fir

Apăsați PARTY CHAIN pe unitatea care este gazda petrecerii.

Dacă funcția Party Chain nu este închisă după câteva secunde, apăsați PARTY CHAIN din nou pe gazda petrecerii.

#### Notă

- În funcție de numărul total de sisteme pe care le-ați conectat, este posibil ca invitații la petrecere să înceapă redarea muzicii cu o oarecare întârziere.
- Schimbarea nivelului volumului și a efectului de sunet din invitatul la petrecere nu va influența sunetul transmis prin invitații la petrecere.
- Puteți selecta un alt sistem ca unitate-gază nouă, numai după ce funcția Party Chain cu fir a fost activată în toate sistemele din lanț.
- Dacă sistemul selectat nu devine noua unitate-gază după câteva secunde, repetați pasul ③ .
- Pentru detalii privind utilizarea în alte sisteme, consultați instrucțiunile de utilizare ale sistemelor respective.

---

### Subiect asociat

- [Conectarea sistemelor audio multiple \(funcția Party Chain cu fir\)](#)

4-748-030-71(1) Copyright 2019 Sony Corporation

Sistem audio pentru casă  
GTK-XB72

## Delectarea cu redare fără fir prin sisteme audio multiple (funcția Party Chain fără fir)

Prin conectarea mai multor dispozitive compatibile cu funcția Party Chain fără fir, puteți anima petrecerile la un volum puternic.

### Dispozitive compatibile:



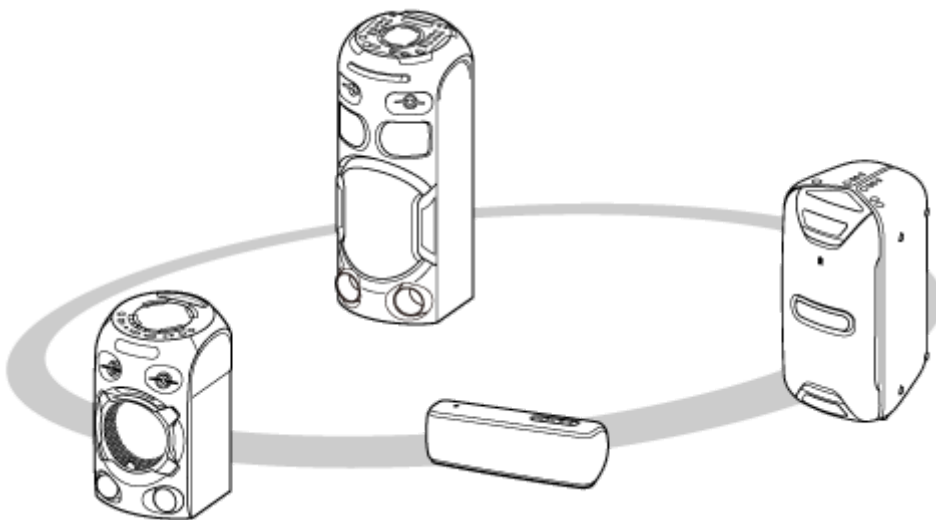

SRS-XB21, SRS-XB31, SRS-XB41, SRS-XB20, SRS-XB30, SRS-XB40, MHC-V82D, MHC-V72D, MHC-V42D, MHC-V02, GTK-XB72, GTK-XB60, GTK-XB90

Înainte de a utiliza sistemul, asigurați-vă că toate sistemele sunt conectate pe o rază de 1 m de dispozitiv.





### 1 Configurați primul sistem ca unitate-gază.



Următoarea operație este un exemplu de setare a GTK-XB72 ca primul sistem. Consultați instrucțiunile de utilizare furnizate împreună cu dispozitivul pe care îl folosiți la configurarea altor dispozitive compatibile cu funcția Party Chain.

1. Apăsați repetat pe FUNCTION/  PAIRING până ce indicatorul  (BLUETOOTH) se aprinde.
2. Conectați dispozitivul BLUETOOTH la sistem prin conexiunea BLUETOOTH.  
[Asocierea și conectarea cu dispozitive BLUETOOTH](#)  
Când indicatorul  (BLUETOOTH) se aprinde, conexiunea prin BLUETOOTH este stabilă.
3. Apăsați pe W.PARTY CHAIN/  LIGHT.  
Indicatorul W.PARTY CHAIN/  LIGHT va începe să se aprindă intermitent, iar sistemul va intra în modul de configurare Party Chain fără fir.

### 2 Conectați un al doilea sistem sau mai multe sisteme ca unități-invitate.

Următoarea operație este un exemplu de conectare a GTK-XB72 ca al doilea sistem. Consultați instrucțiunile de utilizare furnizate împreună cu dispozitivul pe care îl folosiți la conectarea altor dispozitive compatibile cu funcția Party Chain fără fir.

1. Apăsați repetat pe FUNCTION/  PAIRING până ce indicatorul  (BLUETOOTH) se aprinde.
2. Apăsați pe W.PARTY CHAIN/  LIGHT pe al doilea sistem.



Indicatorul  (BLUETOOTH) va începe să se aprindă intermitent, iar indicatorul W.PARTY CHAIN/  LIGHT se aprinde.

#### Sugestie

- Conectați al doilea sistem în termen de 1 minut. După 1 minut sau mai mult, setarea sistemului este anulată.

3. Pentru a conecta sisteme suplimentare, repetați pașii  – 1 până la 2.

#### Sugestie

- La conectarea unui al treilea sau mai multor sisteme, conectați fiecare sistem în termen de 30 de secunde de la conectarea sistemului anterior. După 30 de secunde sau mai mult, sistemul nu poate fi conectat.
- Dacă doriți să adăugați un alt sistem după conectare (30 de secunde sau mai mult), țineți apăsat pe W.PARTY CHAIN/  LIGHT în primul sistem, apoi realizați pașii  – 1 până la 2.

### 3 Începeți redarea.

Începeți redarea de pe dispozitivul cu BLUETOOTH conectat și ajustați volumul.

Aceeași muzică este redată de la toate sistemele.

Când ajustați volumul pe dispozitivul cu BLUETOOTH sau sistemul conectat la dispozitiv (sistemul configurat ca primul sistem), volumul este ajustat automat în toate sistemele. \* Pentru alte sisteme (sistemul al doilea sau alte sisteme ulterioare), puteți ajusta volumul pe fiecare în parte.

\* În funcție de dispozitivul conectat, este posibil ca volumul să nu fie sincronizat cu volumul pe care l-ați ajustat în primul sistem.

#### Sugestie

- Puteți utiliza și funcția Party Chain fără fir din „Sony | Music Center”.
- Operațiile permise de funcția Party Chain fără fir depind de sistemele conectate.
- Când utilizați funcția Party Chain fără fir, codecul comută automat pe SBC.

#### Notă

- Când urmăriți filme cu funcția Party Chain fără fir, este posibil să observați un decalaj între video și audio.
- Funcția Party Chain fără fir este disponibilă doar când sistemul utilizează funcția BLUETOOTH.
- Când utilizați funcția Party Chain fără fir prin conectarea mai multor tipuri de sisteme audio, este posibil ca iluminarea să nu funcționeze, în funcția de ordinea sistemelor pe care le-ați conectat. În acest caz, setați sistemul a cărui iluminare nu funcționează la fel ca la primul sistem.

#### Subiect asociat

- [Închiderea funcției Party Chain fără fir](#)

Sistem audio pentru casă  
GTK-XB72

## Închiderea funcției Party Chain fără fir

---

### Închiderea tuturor conexiunilor și ieșirea din funcția Party Chain fără fir

- 1 Apăsați **FUNCTION/**  **PAIRING** sau opriți alimentarea de la gazda petrecerii.

### Închiderea unui singur sistem

Apăsați **W.PARTY CHAIN** pe unitatea invitată la petrecere care doriți să plece.



Sistem audio pentru casă  
GTK-XB72



## Audiții muzicale fără fir cu două sisteme (funcția Speaker Add)

Pentru a utiliza această funcție, sunt necesare două sisteme GTK-XB72.\*



Prin conectarea a două sisteme prin tehnologia BLUETOOTH fără fir, vă puteți bucura de muzică la un nivel superior. Puteți selecta, de asemenea, o ieșire audio între modul dublu (în care cele două sisteme redau același sunet) și modul stereo (sunet stereo).

În următorii pași, cele două sisteme sunt descrise ca „sistemul [A]” (sau sistemul principal) și „sistemul [B]”.

\* Numai sistemele cu același model pot fi utilizate cu funcția Speaker Add.

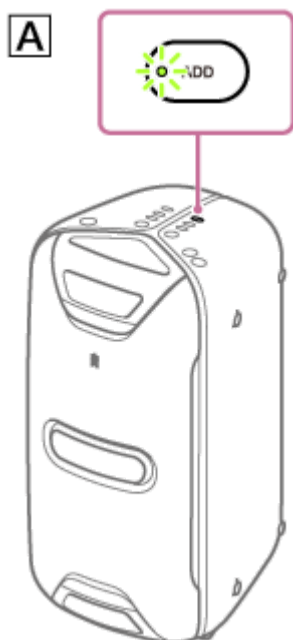
- 1 **Aduceți două sisteme GTK-XB72 pe o rază de 1 m unul față de celălalt.**
- 2 **Apăsați repetat FUNCTION/  PAIRING în sistemul [A] până ce indicatorul  (BLUETOOTH) din sistem începe să se aprindă intermitent în albastru.**
- 3 **Apăsați ADD în sistemul [A].**  
Indicatorul ADD se aprinde intermitent în verde și sistemul intră în modul Speaker Add.



- 4 **Apăsați repetat FUNCTION/  PAIRING în sistemul [B] până ce indicatorul  (BLUETOOTH) din sistem începe să se aprindă intermitent în albastru.**
- 5 **Apăsați ADD în sistemul [B].**

Indicatorul ADD luminează intermitent în verde. Apoi, indicatoarele ADD din ambele sisteme își schimbă starea din aprindere intermitentă\* în aprindere constantă cât indicatorul  (BLUETOOTH) din sistemul [B] este dezactivat.

\* Când conexiunea prin funcția Speaker Add este stabilită foarte rapid, este posibil ca indicatorul ADD din sistemul [B] să se aprindă direct, fără intermitențe.

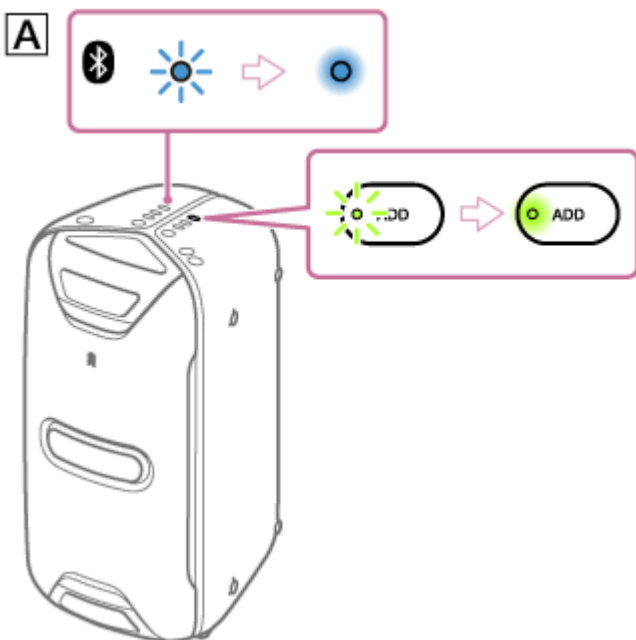
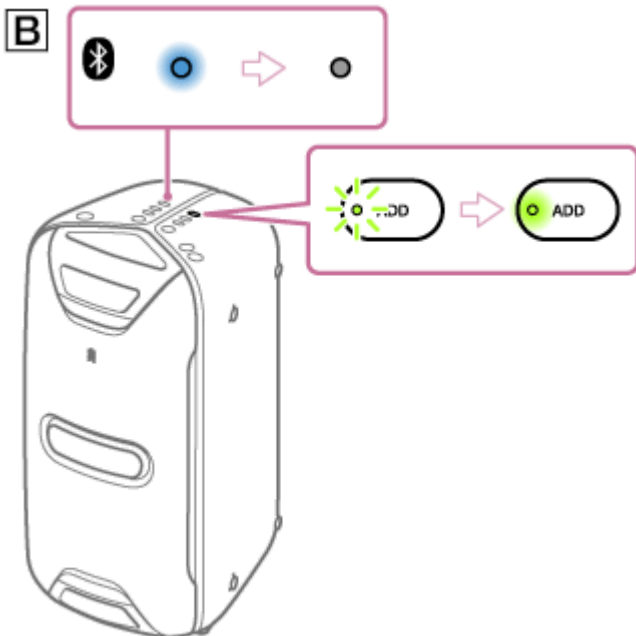

**6** Activați modul de asociere în sistemul [A], iar apoi efectuați conexiunea prin BLUETOOTH cu un dispozitiv BLUETOOTH.

Pentru detalii privind asocierea, consultați următoarele subiecte.

- [Asocierea și conectarea cu dispozitive BLUETOOTH](#)
- [Conectarea la dispozitive compatibile NFC prin One-touch \(NFC\)](#)

**7** Începeți redarea de pe dispozitivul cu BLUETOOTH și ajustați volumul.

Pentru detalii, consultați [Ascultarea muzicii de pe un dispozitiv prin conexiunea BLUETOOTH](#).

Ajustările volumului efectuate pe unul dintre sisteme sunt reflectate și în celălalt sistem.

**Notă**

- Dacă orice alt dispozitiv BLUETOOTH, precum un mouse BLUETOOTH sau o tastatură BLUETOOTH este conectat la dispozitivul BLUETOOTH care se conectează la sistem, este posibil ca sistemul să redea sunet distorsionat sau să redea cu zgomot de fond. În acest caz, închideți conexiunea BLUETOOTH între dispozitivul BLUETOOTH și alte dispozitive BLUETOOTH.

---

---

**Subiect asociat**

- Comutarea între modul dublu și modul stereo (funcția Speaker Add)
- Închiderea funcției Speaker Add

4-748-030-71(1) Copyright 2019 Sony Corporation

Sistem audio pentru casă  
GTK-XB72

## Comutarea între modul dublu și modul stereo (funcția Speaker Add)

Folosind două sisteme, puteți comuta între modul dublu, în care același sunet este redat pe ambele sisteme, și modul stereo, în care un sistem difuzează sunetul canalului din stânga, iar celălalt sistem difuzează sunetul canalului din dreapta pentru redare stereo.

- 1 Apăsați ADD pe unul dintre sisteme de a schimba reproducerea audio.

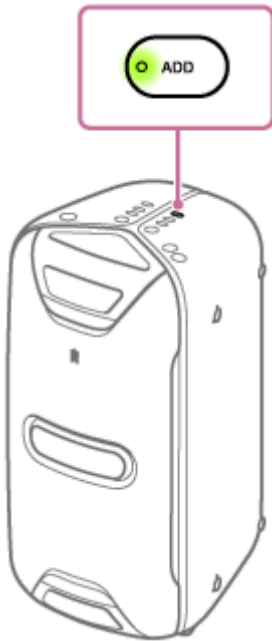

Când țineți apăsat pe ADD, ghidarea vocală este redată prin sistem, iar apoi modul se schimbă.

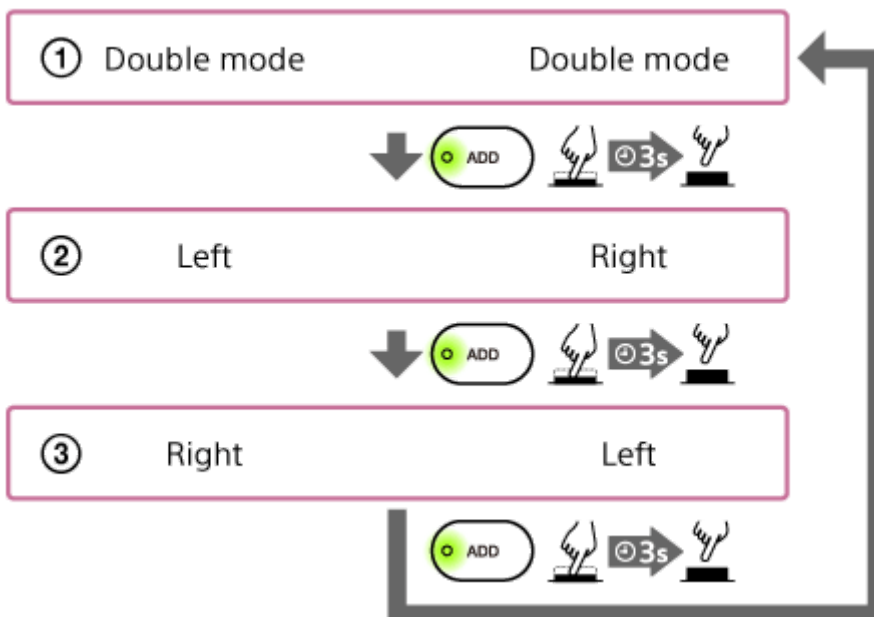
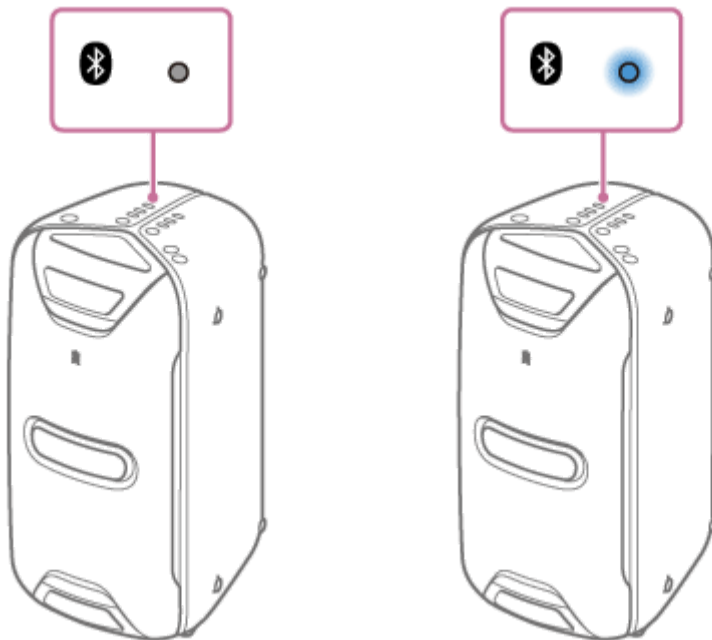

① **Double mode (Mod dublu):**

Același sunet este redat prin ambele sisteme.

② **Mod stereo (Left (Stânga)/Right (Dreapta)):**

Sunetul canalului din stânga este redat pe un sistem, iar sunetul canalului din dreapta este redat pe celălalt sistem.

③ **Mod stereo (Right (Dreapta)/Left (Stânga)):**

Comută canalul celor două sisteme (canal stânga/canal dreapta) și efectuează redarea.

**Subiect asociat**

- [Audiții muzicale fără fir cu două sisteme \(funcția Speaker Add\)](#)

Sistem audio pentru casă  
GTK-XB72

## Închiderea funcției Speaker Add

---

Pentru a închide funcția Speaker Add, urmați procedura de mai jos.

### 1 Apăsați ADD în sistem.

Indicatorul ADD se va stinge.

#### Sugestie

- Puteți închide funcția Speaker Add și dacă apăsați pe FUNCTION în sistem.
- Dacă nu închideți funcția, sistemul va încerca să stabilească ultima conexiune realizată când porniți sistemul ulterior.

---

#### Subiect asociat

- [Audiții muzicale fără fir cu două sisteme \(funcția Speaker Add\)](#)
- [Comutarea între modul dublu și modul stereo \(funcția Speaker Add\)](#)

Sistem audio pentru casă  
GTK-XB72

## Ascultarea muzicii de pe un dispozitiv audio extern, etc.

Puteți asculta muzică de un dispozitiv audio extern prin conectarea dispozitivului la sistem cu un cablu audio (nefurnizat).

- 1 **Conectați un dispozitiv audio extern și mufele AUDIO/PARTY CHAIN IN L/R din sistem printr-un cablu audio.**

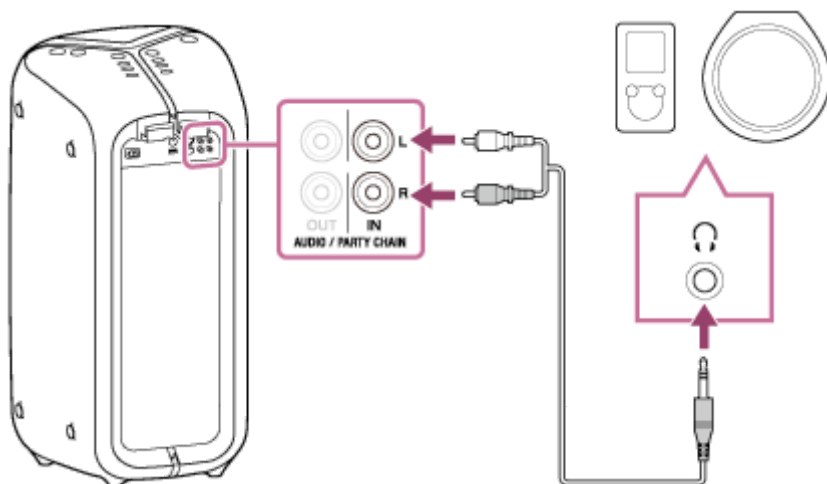

- 2 **Apăsați repetat pe FUNCTION/ PAIRING până ce indicatorul AUDIO IN din sistem se aprinde.**

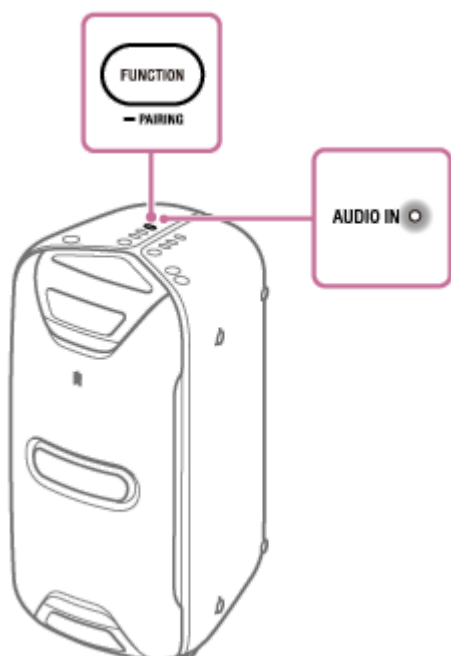

- 3 **Porniți dispozitivul conectat și începeți redarea.**

- 4 **Ajustați volumul.**

Ajustați mai întâi volumul sistemului. Dacă volumul este încă prea mic, reglați nivelul volumului pentru dispozitivul conectat.

## Sugestie

- Când conexiunea prin BLUETOOTH este activă între sistem și un telefon mobil (smartphone/iPhone) prin HFP/HSP, puteți utiliza funcția hands-free în timp ce ascultați muzică de la dispozitivul audio extern conectat.
- Dacă sistemul îndeplinește următoarele condiții timp de aproximativ 15 minute, se dezactivează automat și conexiunea prin BLUETOOTH este închisă.
  - Sistemul nu funcționează.
  - Nu se redă muzică (sunet) pe dispozitivul audio conectat extern sau muzica (sunetul) dispozitivului audio conectat extern se aude prea încet.
  - Niciun dispozitiv BLUETOOTH nu este conectat la difuzor prin HFP/HSP.

## Notă

- La redarea muzicii de pe dispozitivul audio conectat extern, nu puteți utiliza ►|| (redare/suspendare) și ◀◀ / ▶▶ (anterior/următor) din sistem pentru a efectua operații, cum ar fi suspendarea, trecerea la începutul piesei următoare, și trecerea la începutul piesei curente.

---

## Subiect asociat

- [Funcția de intrare automată în modul de așteptare](#)



Sistem audio pentru casă  
GTK-XB72

## Adăugarea unui efect de sunet live (LIVE Sound)

Puteți adăuga un efect de sunet live (LIVE Sound) muzicii. La momentul achiziției, modul LIVE Sound este dezactivat.

### 1 Apăsați LIVE pentru a activa/dezactiva modul LIVE Sound.

Indicatorul LIVE se aprinde.

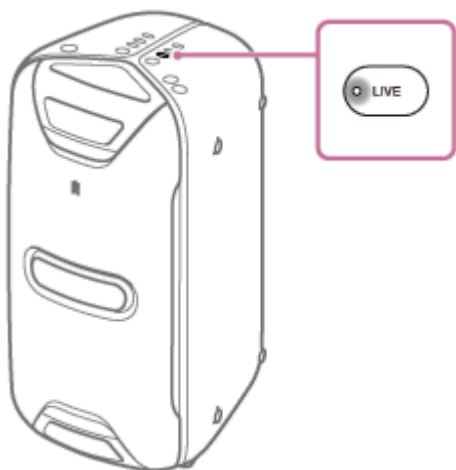

Sistem audio pentru casă  
GTK-XB72

## Accentuarea joaselor și crearea unui sunet mai puternic (EXTRA BASS)

Puteți accentua joasele și asculta la un nivel mai puternic (EXTRA BASS). La momentul achiziției, modul EXTRA BASS este activat.

### 1 Apăsați EXTRA BASS pentru a activa/dezactiva modul EXTRA BASS.

Indicatorul EXTRA BASS se aprinde în roșu.



Sistem audio pentru casă  
GTK-XB72

## Primirea unui apel

Vă puteți bucura de apeluri hands-free cu un telefon mobil cu BLUETOOTH care acceptă HFP (Hands-free Profile) sau HSP (Headset Profile).

Pentru a utiliza această funcție, asigurați-vă că s-a realizat o conexiune prin BLUETOOTH.

Operațiile pot varia în funcție de telefonul mobil cu BLUETOOTH. Consultați instrucțiunile de utilizare care însoțesc telefonul mobil.

### Notă

- Pentru dispozitivele Apple iOS, sistemul este compatibil cu iOS 10.0 sau versiuni ulterioare. Nu este disponibilă o conexiune prin BLUETOOTH pe dispozitivele cu iOS 9.x sau versiuni anterioare.
- În funcție de modelul telefonului mobil, de sistemul de operare sau de aplicațiile instalate, este posibil ca unele funcții de apelare hands-free să nu se poată executa.
- Dacă sunt conectate mai multe dispozitive BLUETOOTH la sistem (conexiune multidispozitiv), nu puteți primi apeluri telefonice. Anulați conexiunea multidispozitiv. Închideți conexiunea prin BLUETOOTH sau opriți funcția BLUETOOTH a dispozitivelor BLUETOOTH, altele decât telefonul mobil cu BLUETOOTH aflat în curs de utilizare.
- Volumul de redare a muzicii și volumul din apel diferă. Reglați volumul în timpul apelului.
- Dacă apelantul nu poate auzi sau de-abia vă poate auzi vocea, vorbiți mai aproape în microfonul încorporat al sistemului.
- Se pot genera zgomote dacă sistemul și telefonul mobil cu BLUETOOTH sunt prea aproape. Așezați telefonul mobil cu BLUETOOTH mai departe dacă auziți zgomote.

### 1 Apăsați pe ►|| (redare/suspendare)/ 📞 (apel) când este primit un apel.

Când se primește un apel, redarea se suspendă, iar sistemul emite un ton de apel.



### Notă

- Dacă țineți apăsat pe ►|| (redare/suspendare)/ 📞 (apel) când este primit un apel, apelul va fi respins.

### 2 Vorbiți în microfonul încorporat al sistemului.

3 Apăsați pe ►|| (redare/suspendare)/ 📞 (apel) pentru a încheia apelul.

---

#### Subiect asociat

- Asocierea și conectarea cu dispozitive BLUETOOTH
- Închiderea conexiunii BLUETOOTH (după utilizare)
- Efectuarea unui apel
- Conectarea acestui sistem cu dispozitive BLUETOOTH multiple (conexiune multidispozitiv)

4-748-030-71(1) Copyright 2019 Sony Corporation

Sistem audio pentru casă  
GTK-XB72

## Efectuarea unui apel

Vă puteți bucura de apeluri hands-free cu un telefon mobil cu BLUETOOTH care acceptă HFP (Hands-free Profile) sau HSP (Headset Profile).

Pentru a utiliza această funcție, asigurați-vă că s-a realizat o conexiune prin BLUETOOTH.

Operațiile pot varia în funcție de telefonul mobil cu BLUETOOTH. Consultați instrucțiunile de utilizare care însoțesc telefonul mobil.

### Notă

- Pentru dispozitivele Apple iOS, sistemul este compatibil cu iOS 10.0 sau versiuni ulterioare. Nu este disponibilă o conexiune prin BLUETOOTH pe dispozitivele cu iOS 9.x sau versiuni anterioare.
- În funcție de modelul telefonului mobil, de sistemul de operare sau de aplicațiile instalate, este posibil ca unele funcții de apelare hands-free să nu se poată executa.
- Dacă sunt conectate mai multe dispozitive BLUETOOTH la difuzor (conexiune multidispozitiv), nu puteți primi apeluri telefonice. Anulați conexiunea multidispozitiv. Închideți conexiunea prin BLUETOOTH sau opriți funcția BLUETOOTH a dispozitivelor BLUETOOTH, altele decât telefonul mobil cu BLUETOOTH aflat în curs de utilizare.
- Volumul de redare a muzicii și volumul din apel diferă. Reglați volumul în timpul apelului.
- Dacă apelantul nu poate auzi sau de-abia vă poate auzi vocea, vorbiți mai aproape în microfonul încorporat al sistemului.
- Se pot genera zgomote dacă sistemul și telefonul mobil cu BLUETOOTH sunt prea aproape. Așezați telefonul mobil cu BLUETOOTH mai departe dacă auziți zgomote.

### 1 Efectuarea unui apel prin acționarea telefonului mobil cu BLUETOOTH conectat.

Când efectuați un apel, redarea se va suspenda, iar sistemul va emite un ton de apel.

Când utilizați funcția Speaker Add sau funcția Party Chain fără fir, conectați-vă la sistemul în care indicatorul  (BLUETOOTH) se aprinde în albastru. În următorii pași și la următoarele operații din timpul unui apel hands-free, utilizați sistemul care este conectat la telefonul mobil cu BLUETOOTH.

### 2 Vorbiți în microfonul încorporat al sistemului când cealaltă parte răspunde la apel.



**3** Apăsați pe ►|| (redare/suspendare)/  (apel) pentru a încheia apelul.

## Comutarea ieșirii de apel telefonic de la sistem la telefonul mobil și invers

Țineți apăsat pe ►|| (redare/suspendare)/  (apel) în timp ce vorbiți.

### Sugestie

- Dacă telefonul dvs. mobil cu BLUETOOTH acceptă și HFP, și HSP, setați-l pe HFP.
- Dacă ascultați muzică înainte de apel, redarea se va relua când se termină apelul.
- Operațiile pot varia în funcție de telefonul mobil cu BLUETOOTH. Consultați instrucțiunile de utilizare care însoțesc telefonul dvs. mobil.

---

### Subiect asociat

- [Asocierea și conectarea cu dispozitive BLUETOOTH](#)
- [Închiderea conexiunii BLUETOOTH \(după utilizare\)](#)
- [Primirea unui apel](#)
- [Conectarea acestui sistem cu dispozitive BLUETOOTH multiple \(conexiune multidispozitiv\)](#)

Sistem audio pentru casă  
GTK-XB72

## Funcțiile oferite de „Sony | Music Center”

„Sony | Music Center” este o aplicație pentru controlul dispozitivelor audio Sony care sunt compatibile cu „Sony | Music Center” prin smartphone-ul/iPhone-ul dvs.

Pentru detalii despre „Sony | Music Center”, consultați următorul URL:

<https://www.sony.net/smcqa/>

### Operațiile care pot fi efectuate pe sistem cu „Sony | Music Center”

- Redarea fișierelor muzicale aflate pe un dispozitiv, precum un smartphone, iPhone, dispozitiv USB
- Modificarea setărilor de sunet
- Setarea opțiunilor de alimentare, cum ar fi funcția de intrare automată în modul de așteptare și a modului de așteptare BLUETOOTH
- Setarea modului de iluminare
- Comutarea codecurilor BLUETOOTH (calitatea redării în flux audio prin BLUETOOTH)
- Pornirea/oprirea funcției de ghidare vocală
- Gruparea cu alte sisteme audio (funcția Speaker Add / funcția Party Chain fără fir)

, etc.

### Sugestie

- Funcțiile pe care le puteți controla cu „Sony | Music Center” variază în funcție de dispozitivul conectat. Specificațiile și designul aplicației se pot schimba fără notificare prealabilă.
- Trebuie să utilizați cea mai recentă versiune a aplicației.

### Subiect asociat

- [Instalarea „Sony | Music Center”](#)

Sistem audio pentru casă  
GTK-XB72

## Instalarea „Sony | Music Center”

Instalați „Sony | Music Center” pe smartphone-ul dvs., iPhone, etc. din App Store sau Google Play.

- 1 **Descărcați „Sony | Music Center” din Google Play sau App Store și instalați aplicația.**



**Sony Music Center**



- 2 **Când instalarea s-a încheiat, lansați „Sony | Music Center”.**

### Sugestie

- În funcție de contract, se pot percepe tarife de comunicare pentru descărcarea aplicației.

### Subiect asociat

- [Funcțiile oferite de „Sony | Music Center”](#)



Sistem audio pentru casă  
GTK-XB72

## Funcțiile oferite de „Fiestable”

---

„Fiestable” este o aplicație care permite utilizarea de dispozitive audio Sony compatibile cu „Fiestable” de pe smartphone-uri, iPhone etc.

### Operațiile care pot fi efectuate pe sistem cu „Fiestable”

- DJ Control  
Se pot adăuga efecte de sunet tip DJ.
- Illumination  
Puteți controla iluminarea sistemului cu mai multe setări.
- Motion Control  
Puteți utiliza sistemul dacă agitați smartphone-ul, iPhone-ul etc.
- Party Light  
Puteți seta funcția de iluminare.

#### Sugestie

- Funcțiile pe care le puteți controla cu „Fiestable” variază în funcție de dispozitivul conectat. Specificația și designul aplicației se pot schimba fără notificare prealabilă.  
Trebuie să utilizați cea mai recentă versiune a aplicației.

---

#### Subiect asociat

- [Instalarea „Fiestable”](#)

Sistem audio pentru casă  
GTK-XB72

## Instalarea „Fiestable”

---

Instalați „Fiestable” pe smartphone-ul dvs., iPhone etc. din Google Play sau din App Store.

- 1 Descărcați „Fiestable” din Google Play sau App Store și instalați aplicația.



- 2 Când instalarea este finalizată, lansați „Fiestable” din ecranul „Sony | Music Center”.

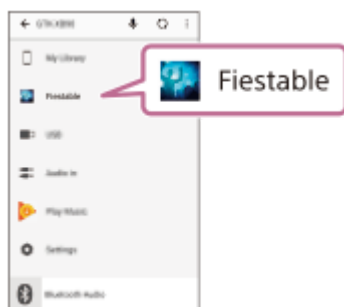

---

### Subiect asociat

- [Instalarea „Sony | Music Center”](#)
- [Funcțiile oferite de „Fiestable”](#)

Sistem audio pentru casă  
GTK-XB72

## Utilizarea funcției de asistență vocală (aplicația Google)

Prin utilizarea caracteristicii aplicației Google care însoțește smartphone-ul Android, puteți vorbi în microfonul sistemului pentru a acționa smartphone-ul Android.

Următoarea secțiune explică modul de utilizare pentru aplicația Google.

### 1 Selectați aplicația Google pentru [Assist App] în [Assist & Voice input].

Pe smartphone-ul Android, selectați [Settings] - [Apps]. În colțul din dreapta sus al afișajului apare o pictogramă sub forma unei roțițe.

Selectați pictograma sub forma roțiței, [Default Apps] - [Assist & Voice input] - [Assist App], apoi setați [Assist App] pe aplicația Google.

Operația de mai sus are doar rol exemplificativ. Pentru detalii, consultați instrucțiunile de utilizare ce însoțesc smartphone-ul Android.

Pentru detalii despre aplicația Google, consultați instrucțiunile de utilizare sau site-ul de asistență al smartphone-ului Android sau site-ul Google Play.

#### Notă

- Este posibil să fie necesară cea mai recentă versiune a aplicației.
- Este posibil ca aplicația Google să nu fie activată din sistem, în funcție de specificațiile smartphone-ului Android.

### 2 Conectați sistemul la smartphone-ul Android prin conexiunea BLUETOOTH.

### 3 Cât sistemul este conectat la smartphone-ul Android prin conexiunea BLUETOOTH și smartphone-ul Android este în așteptare sau redă muzică, țineți apăsat pe ►|| (redare/suspendare)/ (apel) din sistem timp de aproximativ 3 secunde.

Aplicația Google este activată și veți auzi sunetul de pornire.

### 4 Adresați o cerere către aplicația Google prin microfonul sistemului.

Pentru detalii despre aplicația Google, de exemplu detalii privind aplicațiile care funcționează cu aplicația Google, consultați instrucțiunile de utilizare care însoțesc smartphone-ul compatibil Android.

După activarea aplicației Google, când a trecut o anumită perioadă fără solicitări, se va emite un semnal sonor și aplicația Google va fi dezactivată.

#### Notă

- Aplicația Google nu poate fi activată când spuneți „OK Google” prin microfonul sistemului, chiar și dacă setarea [OK Google] a smartphone-ului Android este pornită.

Sistem audio pentru casă  
GTK-XB72

## Utilizarea funcției de asistență vocală (Siri)

Prin utilizarea funcției Siri cu care sunt prevăzute dispozitivele iPhone/iPod touch, puteți vorbi în microfonul sistemului pentru a opera dispozitivele iPhone/iPod touch.

Următoarea secțiune explică modul de utilizare pentru Siri.

### 1 Activați Siri.

Pe iPhone/iPod touch, selectați [Settings] - [Siri] pentru a activa Siri.

Operația de mai sus are doar rol exemplificativ. Pentru detalii, consultați instrucțiunile de utilizare ce însoțesc dispozitivul iPhone/iPod touch.

Pentru detalii despre Siri, consultați instrucțiunile de utilizare sau site-ul de asistență al dispozitivului iPhone/iPod touch.

### 2 Conectați sistemul la dispozitivul iPhone/iPod touch prin conexiunea BLUETOOTH.

### 3 Cât sistemul este conectat la iPhone/iPod touch prin conexiunea BLUETOOTH și dispozitivul iPhone/iPod touch este în modul de așteptare sau redă muzică, țineți apăsat pe ►|| (redare/suspendare)/ (apelare) pe sistem timp de aproximativ 3 secunde.

Siri este activată și veți auzi sunetul de pornire.

### 4 Adresați o cerere către Siri prin microfonul sistemului.

Pentru detalii despre Siri, de exemplu detalii privind aplicațiile care funcționează cu Siri, consultați instrucțiunile de utilizare care însoțesc dispozitivul iPhone/iPod touch.

#### Notă

- Siri nu poate fi activată când spuneți „Hey Siri” prin microfonul sistemului chiar și atunci când setarea [Allow „Hey Siri”] a dispozitivului iPhone/iPod touch este activată.

Sistem audio pentru casă  
GTK-XB72

## Utilizarea unui microfon extern

Puteți să vă redați vocea prin sistem prin conectarea unui microfon dinamic cu o mufă normală (nefurnizată).

- 1 **Rotiți potențiometrul MIC la MIN pentru a reduce volumul microfonului.**



- 2 **Conectați un microfon extern la mufa MIC din sistem.**
- 3 **Ajustați volumul cu potențiometrul MIC.**
- 4 **Vorbiți sau cântați în microfonul conectat.**

### Notă

- Când utilizați Party Chain fără fir sau funcția Speaker Add, sunetul de la microfon este difuzat doar din sistemul la care este conectat microfonul.

Sistem audio pentru casă  
GTK-XB72

## Utilizarea ghidării vocale

Puteți auzi Ghidarea vocală atunci când sistemul intră în modul de asociere prin BLUETOOTH sau când un dispozitiv BLUETOOTH este în curs de conectare sau deconectare de la sistem.

- 1 **Porniți sistemul.**
- 2 **Atingeți [Music Center] pe smartphone, iPhone, etc. pentru a porni aplicația.**
- 3 **Atingeți [GTK-XB72].**
- 4 **Atingeți [Settings].**
- 5 **Atingeți [Power Option].**
- 6 **Atingeți [VOICE GUIDANCE].**
- 7 **Atingeți [OFF] pentru a dezactiva modul de ghidare vocală.**

### Pornirea modului de ghidare vocală

Efectuați pașii 3 până la 7 din nou pentru a dezactiva modul de ghidare vocală.

#### Sugestie

- La momentul achiziției, modul de ghidare vocală este activat.

Sistem audio pentru casă  
GTK-XB72

## Ascultarea demonstrației de sunet încorporate

---

Țineți apăsat pe EXTRA BASS mai mult de 3 secunde cât sistemul este activat.  
Funcția USB este automat selectată, iar indicatorul USB din sistem se aprinde. Apoi, se redă demonstrația acustică încorporată.

### Oprirea demonstrației

Apăsați repetat pe FUNCTION/  PAIRING pentru a selecta o altă funcție decât USB.

Sistem audio pentru casă  
GTK-XB72

## Despre indicatoare

### Indicator (alimentare)

Stins	Sistemul este dezactivat.
Se aprinde (verde)	Sistemul este activat.
Se aprinde (galben-semafor)	Sistemul este dezactivat, iar modul de așteptare BLUETOOTH este activat.

### Indicator (BLUETOOTH)

Aprins	Conexiunea prin BLUETOOTH este stabilită.
Aprins intermitent rapid	Sistemul intră în modul de asociere.
Se aprinde intermitent încet	Sistemul așteaptă un dispozitiv BLUETOOTH la care să se conecteze.
Se aprinde intermitent	La fiecare apăsare pe +/- (volum), indicatorul se aprinde intermitent o dată sau de 3 ori.

### Indicator USB

Aprins	Funcția USB este selectată.
Se aprinde intermitent	La fiecare apăsare pe +/- (volum), indicatorul se aprinde intermitent o dată sau de 3 ori.

### Indicator AUDIO IN

Aprins	Funcția AUDIO IN este selectată.
Se aprinde intermitent	La fiecare apăsare pe +/- (volum), indicatorul se aprinde intermitent o dată sau de 3 ori.

### Indicator ADD

Se aprinde intermitent	Sistemul intră în modul Speaker Add.
Aprins	Funcția Speaker Add este utilizată în sistem.

### Indicator W.PARTY CHAIN (Party Chain fără fir)

Se aprinde intermitent	Sistemul intră în modul Party Chain fără fir.
Aprins	Funcția Party Chain fără fir este utilizată în sistem.

### Indicator LIVE

Aprins	Modul LIVE Sound este activat.
--------	--------------------------------



Stins	Modul LIVE Sound este dezactivat.
-------	-----------------------------------

## Indicator EXTRA BASS

Aprins	Modul EXTRA BASS este activat.
Stins	Modul EXTRA BASS este dezactivat.

---

### Subiect asociat

- [Componente și butoane](#)
- [Conectarea sistemelor audio multiple \(funcția Party Chain cu fir\)](#)
- [Redarea muzicii cu sisteme audio multiple \(funcția Party Chain cu fir\)](#)
- [Delectarea cu redare fără fir prin sisteme audio multiple \(funcția Party Chain fără fir\)](#)
- [Audiții muzicale fără fir cu două sisteme \(funcția Speaker Add\)](#)
- [Comutarea între modul dublu și modul stereo \(funcția Speaker Add\)](#)

Sistem audio pentru casă  
GTK-XB72

## Despre tehnologia wireless BLUETOOTH

Tehnologia wireless BLUETOOTH funcționează pe o rază de aproximativ 10 m.

### Rază de comunicare maximă

Raza de comunicare maximă se poate reduce în următoarele condiții.

- Când există un obstacol cum ar fi o persoană, un obiect metalic sau un perete între sistem și dispozitivul BLUETOOTH.
- Când un dispozitiv LAN fără fir este utilizat în apropierea sistemului.
- Când este utilizat un cuptor cu microunde în apropierea sistemului.
- Când un dispozitiv care generează radiații electromagnetice este utilizat în apropierea sistemului.

### Interferențe provocate de alte dispozitive

Deoarece dispozitivele BLUETOOTH și wireless LAN (IEEE802.11b/g) folosesc aceeași frecvență, pot apărea interferențe la nivel de microunde, provocând reducerea vitezei de comunicare, paraziți, sau o conexiune incorectă dacă sistemul este utilizat în apropierea unui dispozitiv wireless LAN. În astfel de cazuri, efectuați următoarele.

- Utilizați sistemul la cel puțin 10 m de dispozitivul LAN fără fir.
- Dacă sistemul este utilizat în raza de 10 m de dispozitivul LAN fără fir, opriți dispozitivul LAN fără fir.

### Interferența provocate altor dispozitive

Microundele emise de un dispozitiv BLUETOOTH pot afecta funcționarea dispozitivelor electromedicale. Pentru a preveni un posibil accident, opriți sistemul și alte dispozitive BLUETOOTH în următoarele locuri.

- Dacă sunt prezente gaze inflamabile, în spitale sau într-o stație de alimentare cu carburant
- Lângă uși automate sau alarme de incendiu

#### Notă

- Pentru a putea utiliza funcția BLUETOOTH, dispozitivul BLUETOOTH care urmează să fie conectat trebuie să aibă același profil ca al sistemului. Rețineți că, și dacă există același profil, funcționarea dispozitivelor poate varia în funcție de specificațiile lor.
- Din cauza caracteristicii BLUETOOTH fără fir, sunetul redat prin sistem are o oarecare întârziere față de sunetul redat prin dispozitivul BLUETOOTH în timp ce vorbiți la telefon sau ascultați muzică.
- Sistemul acceptă funcții de securitate care respectă standardul BLUETOOTH pentru a oferi o conexiune securizată când se utilizează tehnologia BLUETOOTH fără fir, însă este posibil ca securitatea să fie insuficientă, în funcție de setare. Aveți grijă când comunicați prin tehnologia BLUETOOTH fără fir.
- Nu ne asumăm răspunderea pentru scurgerile de informații apărute în timpul comunicării prin BLUETOOTH.
- Dispozitivele cu funcția BLUETOOTH trebuie să fie conforme cu standardul BLUETOOTH specificat de Bluetooth SIG, Inc. și trebuie să fie autentificate. Chiar dacă dispozitivul conectat este conform standardului BLUETOOTH de mai sus, unele dispozitive pot să nu fie conectate sau să nu funcționeze corect, în funcție de caracteristicile sau specificațiile dispozitivului.
- Pot apărea paraziți sau întreruperi în redarea sunetului, în funcție de dispozitivul BLUETOOTH conectat la sistem, de mediul de comunicare sau de mediul de utilizare.
- Un dispozitiv cu un radio sau un tuner încorporat nu poate fi conectat la sistem prin BLUETOOTH, deoarece pot apărea paraziți în timpul emisiei.
- Amplasați sistemul mai departe de televizor, radio sau tuner etc. deoarece pot apărea paraziți în timpul emisiei.



Sistem audio pentru casă  
GTK-XB72

## Drepturile de autor

---

- Android, Google Play și alte mărci și logo-uri asociate sunt mărci comerciale ale Google LLC.
- Robotul Android este reprodus sau modificat pornind de la lucrări create și distribuite de Google și utilizat în conformitate cu termenii descriși de licența Creative Commons 3.0 Atribuire.
- Tehnologia de codificare audio și brevetele MPEG Layer-3 sunt utilizate sub licență de la Fraunhofer IIS și Thomson.
- Windows Media este fie o marcă comercială înregistrată, fie o marcă comercială a Microsoft Corporation în Statele Unite și/sau alte țări.
- Acest produs este protejat de anumite drepturi de proprietate intelectuală ale Microsoft Corporation. Utilizarea sau distribuirea unei astfel de tehnologii în afara acestui produs este interzisă fără licență de la Microsoft sau o sucursală autorizată Microsoft.
- Marca grafică Bluetooth® și siglele sunt mărci comerciale înregistrate deținute de Bluetooth SIG, Inc., iar orice utilizare a acestor mărci de către Sony Corporation se desfășoară sub licență.
- N-Mark este o marcă comercială sau o marcă înregistrată a NFC Forum, Inc. în Statele Unite și în alte țări.
- Apple, sigla Apple, iPhone, iPod, iPod touch și Siri sunt mărci comerciale ale Apple Inc., înregistrate în S.U.A. și în alte țări.  
App Store este o marcă de serviciu a Apple Inc.
- Utilizarea simbolului Made for Apple înseamnă că un accesoriu a fost conceput pentru a fi conectat anume la produsul/produsele Apple identificate în simbol și a fost certificat de dezvoltator pentru a respecta standardele de performanță Apple. Apple nu este responsabil pentru utilizarea acestui dispozitiv sau pentru conformitatea acestuia la standardele de securitate și de reglementare.
- LDAC™ și sigla LDAC sunt mărci comerciale ale Sony Corporation.
- Mărcile ™ și ® sunt omise în documente.
- Celelalte mărci și denumiri comerciale sunt proprietatea deținătorilor lor.

Sistem audio pentru casă  
GTK-XB72

## Site-uri de asistență clienți

---

Puteți accesa următoarele site-uri de asistență clienți pentru a obține informații de asistență privind sistemul dvs.

- Pentru clienții din America de Nord și America Latină:  
<https://www.sony.com/am/support>
- Pentru clienții din Europa:  
<https://www.sony.eu/support>
- Pentru clienții din alte țări/regiuni:  
<https://www.sony-asia.com/support>

Sistem audio pentru casă  
GTK-XB72

## Ce pot face pentru a remedia o problemă?

---

Dacă sistemul nu funcționează conform așteptărilor, încercați următorii pași pentru a rezolva problema.

- Identificați simptomele acestei probleme în acest Ghid de asistență și încercați măsurile de remediere indicate.
  - Resetați sistemul. (Consultați [Sistemul nu funcționează corespunzător..](#))
  - Căutați informații cu privire la problemă pe site-ul de asistență pentru clienți.
  - Accesați site-urile de asistență pentru a obține informații de asistență privind sistemul dvs.
- 

### Subiect asociat

- [Site-uri de asistență clienți](#)
- [Sistemul nu funcționează corespunzător.](#)

Sistem audio pentru casă  
GTK-XB72

## Alimentarea nu pornește.

---

- Verificați dacă cablul de alimentare c.a. (de la rețea) este conectat la mufa AC IN din spatele sistemului.
- 

### Subiect asociat

- [Conectarea sistemului la o priză c.a.](#)
- [Pornirea alimentării](#)

Sistem audio pentru casă  
GTK-XB72

## Sistemul a intrat în modul de așteptare.

---

- Nu este o defecțiune. Sistemul intră automat în modul de așteptare în aproximativ 15 minute, atunci când nu funcționează și nu este redat niciun semnal audio.
- 
- 

### Subiect asociat

- [Funcția de intrare automată în modul de așteptare](#)



Sistem audio pentru casă  
GTK-XB72

## Nu se aude niciun sunet.

---

- Reglați volumul.
  - Verificați conexiunea echipamentului opțional, dacă este cazul.
  - Porniți echipamentul conectat.
- 
- 

### Subiect asociat

- [Conectarea sistemului la o priză c.a.](#)
- [Pornirea alimentării](#)

Sistem audio pentru casă  
GTK-XB72

## Se aud interferențe sau zgomot de fond excesiv.

---

- Îndepărtați sistemul de sursele de zgomot.
- Conectați sistemul la o priză de perete diferită.
- Instalați un filtru de zgomot (nu este furnizat) la cablul de alimentare c.a. (de la rețea).
- Opriți echipamentul electric conectat.
- Îndepărtați sistemul de reclame luminoase din neon sau lumină fluorescentă.

Sistem audio pentru casă  
GTK-XB72

## Se aude un declic atunci când sistemul este pornit.

---

- Acesta este sunetul de operare, care apare atunci când sistemul este pornit sau oprit, de exemplu. Aceasta nu reprezintă o defecțiune.

Sistem audio pentru casă  
GTK-XB72

## Redarea nu pornește.

---

- Opriți sistemul și reconectați dispozitivul USB, apoi porniți sistemul.
  - Verificați informațiile de pe site privind dispozitivele USB compatibile.
- 
- 

### Subiect asociat

- [Pornirea alimentării](#)
- [Dezactivarea alimentării \(modul standby\)](#)
- [Conectarea la un dispozitiv USB](#)

Sistem audio pentru casă  
GTK-XB72

## Fișierele nu pot fi redate.

---

- Datele nu sunt stocate în formatul acceptat.
- Dispozitivele USB formate în alte sisteme de fișiere decât FAT16 sau FAT32 nu sunt acceptate. Acest sistem acceptă FAT16 și FAT32, dar este posibil ca unele dispozitive USB să nu accepte toate aceste formate FAT. Pentru detalii, consultați instrucțiunile de utilizare ale fiecărui dispozitiv USB sau contactați producătorul.
- Dacă utilizați un dispozitiv USB partiționat, numai fișierele de pe prima partiție pot fi redate.

Sistem audio pentru casă  
GTK-XB72

## Nu se va emite sunet în timpul redării USB.

---

- Dispozitivul USB nu este conectat corect. Opriți sistemul și reconectați dispozitivul USB, apoi porniți sistemul.
  - Sistemul nu acceptă formatul de fișier audio.
- 
- 

### Subiect asociat

- [Pornirea alimentării](#)
- [Dezactivarea alimentării \(modul standby\)](#)
- [Conectarea la un dispozitiv USB](#)
- [Ascultarea muzicii de pe un dispozitiv USB](#)

Sistem audio pentru casă  
GTK-XB72

## Se aude zgomot de fond, sunet distorsionat sau se omit porțiuni pe durata redării din USB.

- Utilizați un dispozitiv USB neacceptat. Verificați informațiile de pe site privind dispozitivele USB compatibile.
- Opriti sistemul și reconectați dispozitivul USB, apoi porniți sistemul.
- Datele muzicale în sine conțin zgomot sau sunetul este distorsionat. Zgomotul poate să fi fost introdus în timpul procesului de creare a muzicii cu ajutorul calculatorului. Creați din nou datele muzicale.
- Rata de biți utilizată la codarea unui fișier audio a fost scăzută. Trimiteți un fișier audio cu o rată de biți mai mari către dispozitivul USB.

### Subiect asociat

- [Pornirea alimentării](#)
- [Dezactivarea alimentării \(modul standby\)](#)
- [Conectarea la un dispozitiv USB](#)

Sistem audio pentru casă  
GTK-XB72

## Începerea redării durează mult.

---

- Procesul de citire poate dura mult în următoarele cazuri.
  - Se află numeroase foldere sau fișiere pe dispozitivul USB.
  - Structura de fișiere este extrem de complexă.
  - Capacitatea memoriei este excesivă.
  - Memoria internă este fragmentată.



Sistem audio pentru casă  
GTK-XB72

## Dispozitivul USB nu este recunoscut.

---

- Opriți sistemul și reconectați dispozitivul USB, apoi porniți sistemul.
  - Dispozitivul USB nu funcționează corespunzător. Consultați instrucțiunile de utilizare ale dispozitivului USB pentru a vedea cum să rezolvați această problemă.
- 

### Subiect asociat

- [Pornirea alimentării](#)
- [Dezactivarea alimentării \(modul standby\)](#)
- [Conectarea la un dispozitiv USB](#)

Sistem audio pentru casă  
GTK-XB72

## Asocierea nu poate fi realizată.

---

- Aduceți dispozitivul BLUETOOTH mai aproape de sistem.
  - Este posibil ca asocierea să nu fie posibilă în cazul în care alte dispozitive BLUETOOTH sunt prezente în jurul sistemului. În acest caz, dezactivați celelalte dispozitive BLUETOOTH.
  - Asigurați-vă că introduceți cheia de acces corectă când se selectează numele sistemului (acest sistem) pe dispozitivul BLUETOOTH.
- 
- 

### Subiect asociat

- [Asocierea și conectarea cu dispozitive BLUETOOTH](#)

Sistem audio pentru casă  
GTK-XB72

## Dispozitivul BLUETOOTH nu poate detecta sistemul.

---

- Verificați dacă semnalul BLUETOOTH este activat.
- 

### Subiect asociat

- [Activarea sau dezactivarea semnalului BLUETOOTH](#)

Sistem audio pentru casă  
GTK-XB72

## Nu este posibilă conexiunea.

---

- Dispozitivul BLUETOOTH pe care ați încercat să îl conectați nu acceptă profilul A2DP și nu poate fi conectat la sistem.
  - Activați funcția BLUETOOTH a dispozitivului BLUETOOTH.
  - Realizați o conexiune de la dispozitivul BLUETOOTH.
  - Informațiile de înregistrare a asocierii au fost șterse.  
Efectuați operațiunea de asociere din nou.
- 

### Subiect asociat

- [Asocierea și conectarea cu dispozitive BLUETOOTH](#)

Sistem audio pentru casă  
GTK-XB72

## **Dispozitivul iPhone/iPod nu se poate conecta la sistem.**

---

- Sistemul este compatibil cu iOS 10.0 sau versiuni ulterioare.

Sistem audio pentru casă  
GTK-XB72

## Sunetul are pauze sau fluctuează sau conexiunea este pierdută.

---

- Sistemul și dispozitivul BLUETOOTH sunt prea departe unul de celălalt.
  - Dacă există obstacole între sistem și dispozitivul dvs. BLUETOOTH, eliminați sau evitați obstacolele.
  - Dacă există echipamente care generează radiații electromagnetice, cum ar fi o rețea LAN wireless, alt dispozitiv BLUETOOTH sau un cuptor cu microunde din apropiere, îndepărtați-le.
  - Selectați opțiunea de codec audio corespunzătoare.
- 

### Subiect asociat

- [Selectarea calității redării în flux audio prin BLUETOOTH \(Codec\)](#)

Sistem audio pentru casă  
GTK-XB72

**Sunetul dispozitivului dvs. cu BLUETOOTH nu poate fi auzit pe acest sistem.**

- Măriți volumul dispozitivului dvs. cu BLUETOOTH mai întâi, apoi ajustați volumul cu ajutorul  $-/+$  (volum).

Sistem audio pentru casă  
GTK-XB72

## **Se aude un zgomot puternic de fond, interferențe sau sunet distorsionat.**

---

- Dacă există obstacole între sistem și dispozitivul dvs. BLUETOOTH, eliminați sau evitați obstacolele.
- Dacă există echipamente care generează radiații electromagnetice, cum ar fi o rețea LAN wireless, alt dispozitiv BLUETOOTH sau un cuptor cu microunde din apropiere, îndepărtați-le.
- Reduceți volumul dispozitivului BLUETOOTH conectat.



Sistem audio pentru casă  
GTK-XB72

## Funcția Party Chain cu fir nu poate fi activată.

---

- Verificați conexiunile.
  - Asigurați-vă că sunt conectate corect cablurile audio.
- 
- 

### Subiect asociat

- [Conectarea sistemelor audio multiple \(funcția Party Chain cu fir\)](#)
- [Redarea muzicii cu sisteme audio multiple \(funcția Party Chain cu fir\)](#)

Sistem audio pentru casă  
GTK-XB72

## Funcția Party Chain cu fir nu se execută corespunzător.

---

- Opriți sistemul. Apoi, reporniți-l pentru a activa funcția Party Chain cu fir.
  - Verificați dacă semnalul BLUETOOTH este activat.
- 
- 

### Subiect asociat

- [Activarea sau dezactivarea semnalului BLUETOOTH](#)

Sistem audio pentru casă  
GTK-XB72

## **Dispozitivul BLUETOOTH nu poate fi conectat la sistem în timp ce se folosește funcția Party Chain fără fir.**

- După conectarea tuturor sistemelor, efectuați operațiile de asociere și conectare între dispozitivul BLUETOOTH și gazda petrecerii.

### **Subiect asociat**

- [Delectarea cu redare fără fir prin sisteme audio multiple \(funcția Party Chain fără fir\)](#)
- [Închiderea funcției Party Chain fără fir](#)

Sistem audio pentru casă  
GTK-XB72

## Dispozitivul BLUETOOTH nu poate fi conectat la sistem în timpul utilizării funcției Speaker Add.

- După conectarea a două sisteme de același model, efectuați operațiile de asociere și conectare între dispozitivul BLUETOOTH și dispozitivul gazdă.

### Subiect asociat

- [Audiții muzicale fără fir cu două sisteme \(funcția Speaker Add\)](#)

Sistem audio pentru casă  
GTK-XB72

## Nu se aude niciun sunet de la microfon.

- Rotiți potențiometrul MIC pentru a ajusta volumul microfonului.

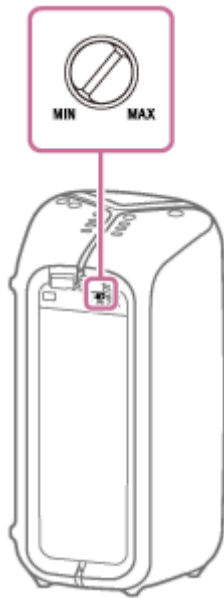

- Asigurați-vă că microfonul este pornit.

Sistem audio pentru casă  
GTK-XB72

## Se aude feedback acustic.

---



- Reduceți volumul.
- Îndepărtați microfonul de sistem sau schimbați direcția microfonului.

Sistem audio pentru casă  
GTK-XB72

## Sistemul nu funcționează corespunzător.

---

Resetați sistemul la setările implicite din fabrică.

- 1 Deconectați cablul de alimentare c.a. (de la rețea) din sistem, apoi reconectați-l.**
- 2 Apăsați  (alimentare) pentru a porni sistemul.**
- 3 Țineți apăsat pe FUNCTION/  PAIRING și – (volum) pe sistem mai mult de 5 secunde.**

După ce toți indicatorii din sistem luminează intermitent mai mult de 3 secunde, toate setările configurate de utilizator, cum ar fi informațiile de înregistrare a asocierii, sunt readuse la setările implicite din fabrică.