



I det följande beskrivs hur man använder detta system. Välj ett ämne från navigeringsfönstret.

## Komma igång

[Delar och kontroller](#)

[Flytta/placera systemet](#)

### Strömkälla

[Ansluta systemet till ett nätuttag](#)

[Slå på strömmen](#)

[Stänga av strömmen \(Standbyläge\)](#)

[Använda funktionen BLUETOOTH-standby](#)

[Funktionen Automatiskt standby](#)

### Belysningsfunktion

[Lyssna på musik med illuminationen \(Belysning\)](#)

### Demoläge

[Inaktivera demonstrationsläget](#)

## Göra anslutningar

### USB-enhet

- └ [Ansluta med en USB-enhet](#)

### BLUETOOTH®-enhet

- └ [Parkoppling och anslutning med BLUETOOTH-enheter](#)
- └ [Ansluta med en NFC-kompatibel enhet genom One-touch \(NFC\)](#)

### Extern ljudenhet

- └ [Lyssna på musik från en extern ljudenhet, etc.](#)

## Lyssna på musik

### USB-enhet

- └ [Lyssna på musik på en USB-enhet](#)

### BLUETOOTH-enhet

- └ [Lyssna på musik från en enhet via BLUETOOTH-anslutning](#)
- └ [Välja uppspelningskvalitet för BLUETOOTH-ljudströmning \(Codec\)](#)
- └ [Avsluta BLUETOOTH-anslutningen \(efter användning\)](#)
- └ [Ansluta detta system med flera BLUETOOTH-enheter \(multienhetsanslutning\)](#)
- └ [Slå på eller stänga av BLUETOOTH-signalen](#)

### Funktionen trådbunden Party Chain

- └ [Ansluta flera ljudsystem \(funktionen trådbunden Party Chain\)](#)
- └ [Lyssna på musik från flera sammankopplade ljudsystem \(funktionen trådbunden Party Chain\)](#)

### Funktionen trådlös Party Chain

- └ [Använda trådlös uppspelning med flera ljudsystem \(funktionen trådlös Party Chain\)](#)
- └ [Avsluta funktionen trådlös Party Chain](#)

### Funktionen Speaker Add

- └ [Lyssna på musik trådlöst med två system \(funktionen Speaker Add\)](#)
- └ [Växla mellan dubbelt läge och stereoläge \(funktionen Speaker Add\)](#)
- └ [Avsluta funktionen Speaker Add](#)

### Extern ljudenhet

- └ [Lyssna på musik från en extern ljudenhet, etc.](#)

## Justera ljudet

- [Lägga till en livesoundeffekt \(LIVE Sound\)](#)

- [Förstärka basljudet och skapa ett kraftigare ljud \(EXTRA BASS\)](#)

## Telefonsamtal

- [Ta emot ett samtal](#)

- [Ringa ett samtal](#)

## Använda särskilda appar

### Använda "Sony | Music Center"

- [Vad du kan göra med "Sony | Music Center"](#)

- [Installation av "Sony | Music Center"](#)

### Använda Fiestable

- [Vad du kan göra med "Fiestable"](#)

- [Installation av "Fiestable"](#)

## Använda rösthjälpsfunktionen

- [Använda rösthjälpsfunktionen \(Google-app\)](#)

- [Använda rösthjälpsfunktionen \(Siri\)](#)

- [Använda en extern mikrofon](#)

## Diverse funktioner

- [Använda röstänvisningar](#)

- [Lyssna på den inbyggda ljuddemonstrationen](#)

## Information

- [Om indikatorerna](#)

- [Om trådlös BLUETOOTH-teknik](#)

- [Angående upphovsrätt](#)

- [Webbplatser för kundsupport](#)

## Felsökning

### Vad kan jag göra för att lösa ett problem?

- [Vad kan jag göra för att lösa ett problem?](#)

## Allmänt

- [Strömmen slås inte på.](#)

[Systemet har gått in i standbyläget.](#)

[Det hörs inget ljud.](#)

[Det brummar eller brusar kraftigt.](#)

[Ett klickande ljud hörs när systemet slås på.](#)

## USB-uppspelning

[Uppspelningen startar inte.](#)

[Det går inte att spela upp filer.](#)

[Det är inget ljud under USB-uppspelning.](#)

[Det brusar, eller ljudet hoppar eller är förvrängt under USB-uppspelning.](#)

[Det tar lång tid innan uppspelningen startar.](#)

[USB-enheten identifieras inte.](#)

## BLUETOOTH-anslutning

[Det går inte att utföra parkoppling.](#)

[BLUETOOTH-enheten kan inte identifiera systemet.](#)

[Det går inte att ansluta.](#)

[iPhone/iPod kan inte anslutas med systemet.](#)

[Ljudet hoppar eller är svajigt, eller anslutningen försvinner.](#)

[Ljudet från BLUETOOTH-enheten hörs inte på systemet.](#)

[Det brummar eller brusar kraftigt, eller ljudet är förvrängt.](#)

## Uppspelning med flera system

[Det går inte att aktivera funktionen trådbunden Party Chain.](#)

[Funktionen trådbunden Party Chain fungerar inte korrekt.](#)

[Det går inte att ansluta BLUETOOTH-enheten till systemet i funktionen trådlös Party Chain.](#)

[Det går inte att ansluta BLUETOOTH-enheten till systemet i Speaker Add-funktionen.](#)

## Karaoke

[Det hörs inget mikrofonljud.](#)

[Det uppstår rundgång.](#)

## Återställning

[Systemet fungerar inte korrekt.](#)



## Delar och kontroller

---

### Framsida

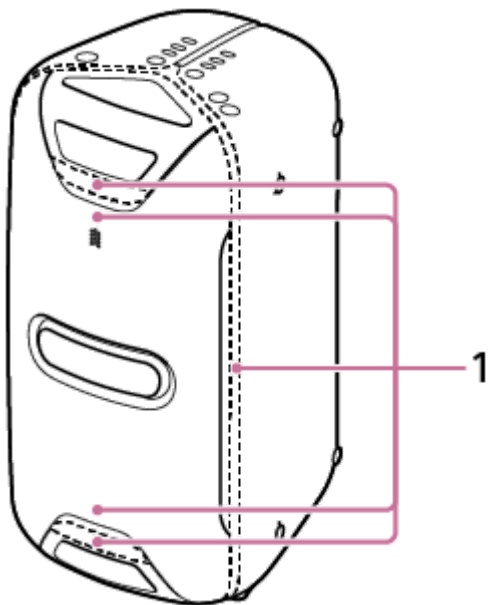

1. Högtalarbelysning

### Baksida

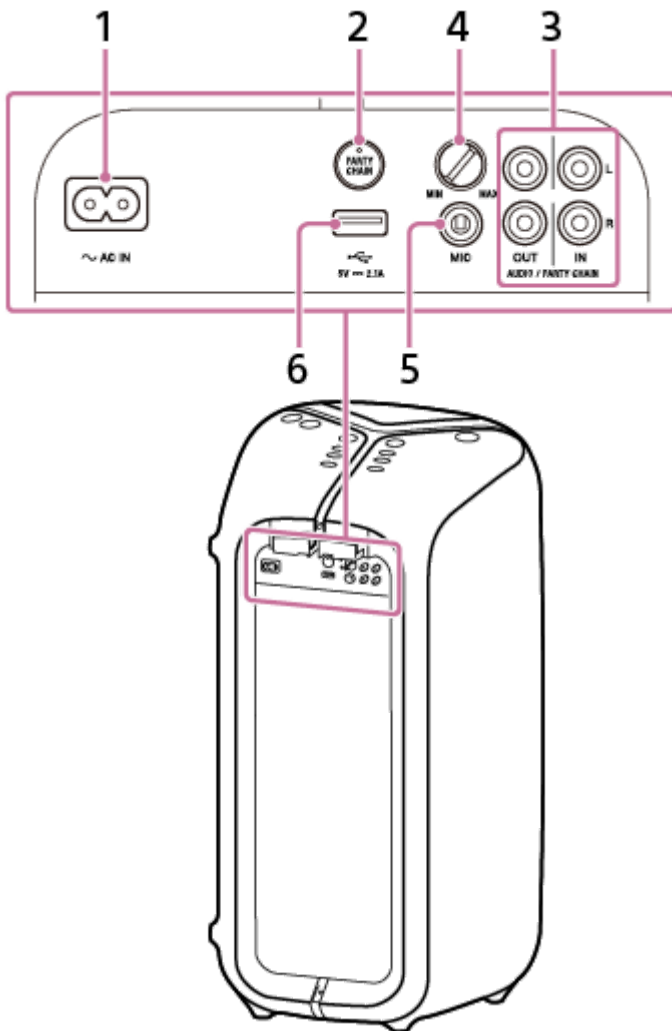

1. AC IN-uttag

2. PARTY CHAIN-knapp med indikator

3. Ljudutgångar och -ingångar

Använd en ljudkabel (medföljer inte) för att göra en av följande anslutningar:  
AUDIO/PARTY CHAIN OUT L/R-uttag

- Ansluts till ljudingångarna på tillvalsutrustning.
- Ansluts till ett annat ljudsystem för att lyssna med funktionen Party Chain.

AUDIO/PARTY CHAIN IN L/R-uttag

- Ansluts till ljudutgångarna på en tv eller en ljud/videoutrustning. Ljudet matas ut genom detta system.
- Ansluts till ett annat ljudsystem för att lyssna med funktionen Party Chain.

4. MIC-nivå (MIN/MAX)-ratt

5. MIC-uttag

6.  (USB)-port

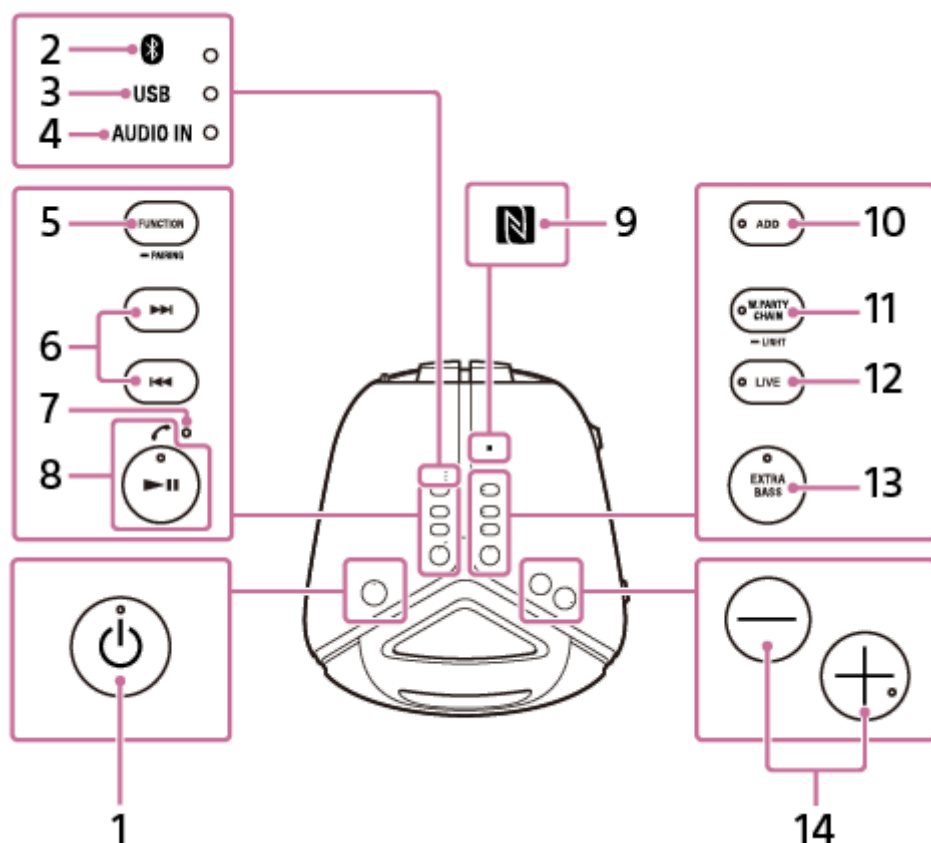

Används för att ansluta en USB-enhet.

## Ovansida



1. (ström)-knapp med indikator
2. (BLUETOOTH)-indikator
3. USB-indikator
4. AUDIO IN-indikator
5. FUNCTION/ PAIRING-knapp
  - Tryck upprepade gånger för att välja BLUETOOTH-, USB- eller AUDIO IN-funktionen.
  - När BLUETOOTH-funktionen är vald, håll ned för att aktivera BLUETOOTH-parkoppling.
  - Tryck för att avbryta den inbyggda ljuddemonstrationen.
6. (föregående/nästa)-knappar  
Tryck för att välja ett spår eller en fil.
7. Inbyggd mikrofon
8. (spela upp/pausa)/ (samtal)-knapp\*
9. (N-märke)
10. ADD-knapp med indikator
11. W.PARTY CHAIN/ LIGHT-knapp med indikator
12. LIVE-knapp med indikator
13. EXTRA BASS-knapp med indikator
14. (volym)-knappar\*  
Tryck för att justera volymen.



\*  (spela upp/pausa)/  (samtal) och + (volym) har en taktill punkt. Använd den taktilla punkten som referens när du manövrerar systemet.

---

---

## Relaterade avsnitt

- [Om indikatorerna](#)

4-748-030-21(1) Copyright 2019 Sony Corporation

Hemmaljudsystem  
GTK-XB72

## Flytta/placera systemet

Innan du flyttar systemet, koppla från alla kablar som är anslutna till systemet.

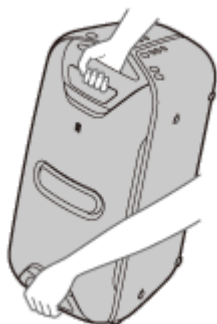

### OBS!

- För att undvika personskador eller skador på föremål i bostaden, håll systemet på rätt sätt så som visas ovan när systemet ska flyttas.

### För att placera systemet på dess sida

Du kan placera systemet på dess sida så som visas nedan. (Se till att placera sidan med gummifötter nedåt.)

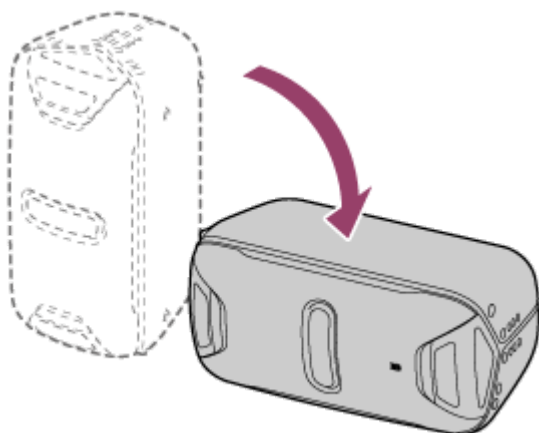

### Tips

- När du ändrar systemets orientering, växlas diskanthögtalarna som matar ut ljud för den vänstra och högra kanalen till de två övre enheterna automatiskt.

## Ansluta systemet till ett nätuttag

- 1 Skjut in änden på nätsladden (medföljer) i AC IN-uttaget på baksidan av systemet, och sedan i ett nätuttag (①).

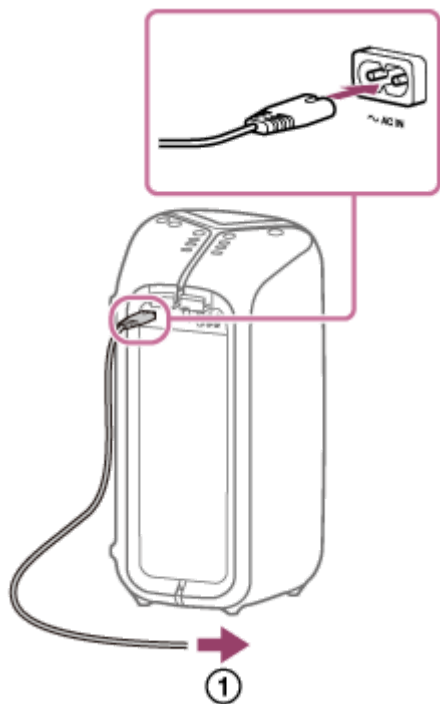

Systemet slås på i demonstrationsläget och högtalarbelysningen börjar blinka automatiskt.

### Relaterade avsnitt

- [Slå på strömmen](#)
- [Inaktivera demonstrationsläget](#)

## Slå på strömmen

### 1 Tryck på (ström).

 (ström)-indikatorn tänds i grönt.

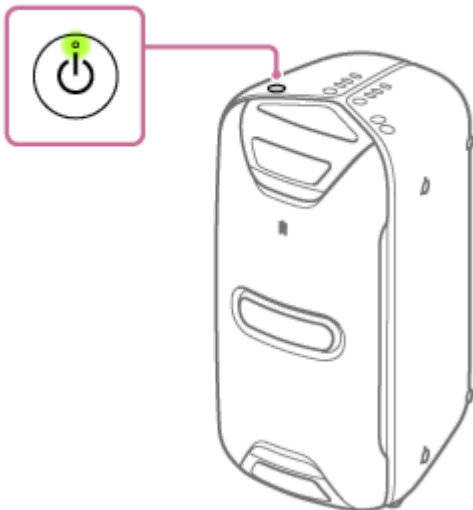

### Relaterade avsnitt

- [Stänga av strömmen \(Standbyläge\)](#)
- [Ansluta systemet till ett nätuttag](#)

Hemmaljudsystem  
GTK-XB72

## Stänga av strömmen (Standbyläge)

### 1 Tryck på (ström).

 (ström)-indikatorn släcks.\*

\*  (ström)-indikatorn lyser i gult när funktionen BLUETOOTH-standby är påslagen.

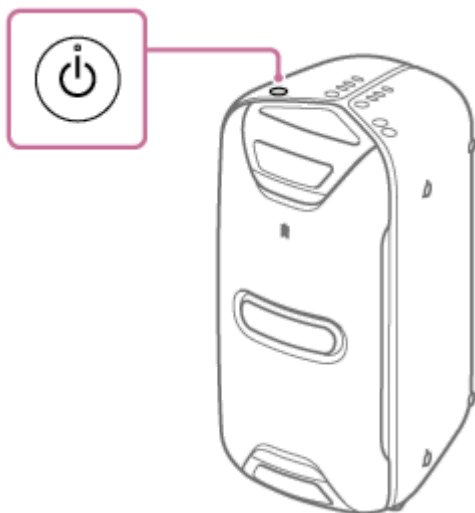

### Relaterade avsnitt

- [Funktionen Automatiskt standby](#)
- [Använda funktionen BLUETOOTH-standby](#)

## Använda funktionen BLUETOOTH-standby

BLUETOOTH-standbyläget gör att systemet kan slås på automatiskt när du upprättar en BLUETOOTH-anslutning från en BLUETOOTH-enhet. Vid inköpstillfället är denna inställning inaktiverad. Denna inställning kan bara konfigureras med hjälp av "Sony | Music Center". För detaljer om "Sony | Music Center", se [Vad du kan göra med "Sony | Music Center"](#).

### 1 Tryck på (ström) för att slå på systemet.

 (ström)-indikatorn tänds i grönt.

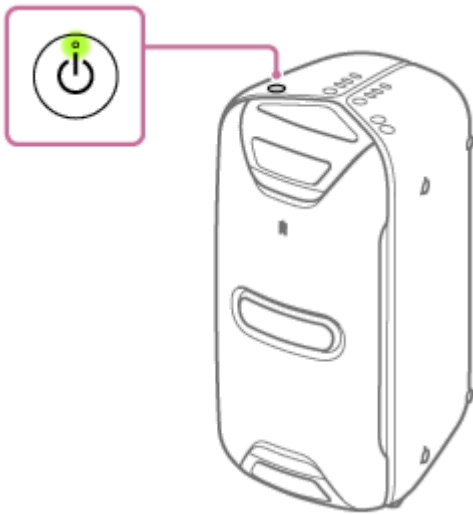

### 2 Tryck på [Music Center] på din smartphone, iPhone etc. för att starta applikationen.



### 3 Tryck på [GTK-XB72].

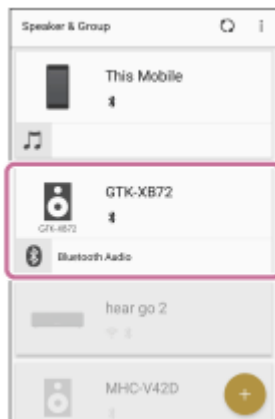

### 4 Tryck på [Settings].

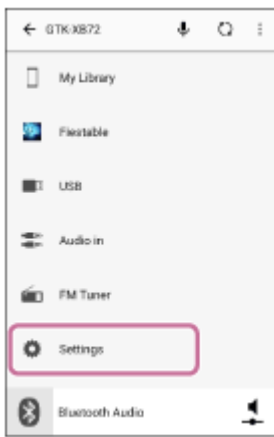

5 Tryck på [Power Option].

6 Tryck på [BT Standby].

7 Tryck på [ON] för att slå på BLUETOOTH-standbyfunktionen.

När BLUETOOTH-standbyfunktionen slås på, blinkar AUDIO IN-indikatorn 3 gånger.

### För att stänga av BLUETOOTH-standbyfunktionen

Utför steg 2 till 6 igen och stäng av BLUETOOTH-standbyfunktionen.

När BLUETOOTH-standbyfunktionen stängs av, blinkar AUDIO IN-indikatorn en gång.

#### Tips

- När BLUETOOTH-standbyfunktionen är aktiverad, lyser  (ström)-indikatorn i gult medan systemet är avstängt.

#### Relaterade avsnitt

- [Slå på strömmen](#)
- [Parkoppling och anslutning med BLUETOOTH-enheter](#)
- [Om indikatorerna](#)

## Funktionen Automatiskt standby

Om funktionen Automatiskt standby är aktiverad på systemet och följande villkor gäller i cirka 15 minuter, stängs det av automatiskt. Vid inköpstillfället är funktionen Automatiskt standby aktiverad.

### OBS!

- Funktionen Automatiskt standby fungerar inte i följande situationer:
  - när en extern enhet är ansluten till MIC-uttaget.

### När systemet är i BLUETOOTH-läge

- Ingen funktion används på systemet och BLUETOOTH-enheten.
- Handsfree-funktionen är avstängd och ingen musik (ljud) spelas på en mobiltelefon (smartphone). För detaljer, se bruksanvisningen för din enhet.
- Ingen musik (ljud) spelas på en BLUETOOTH-enhet, som till exempel en WALKMAN®.

### OBS!

- Funktionen Automatiskt standby är inte tillgänglig medan systemet är anslutet till iPhone/iPod touch via en BLUETOOTH-anslutning.



### När systemet är i AUDIO IN-läge eller USB-läge

- Ingen funktion används på systemet.
- Ingen musik (ljud) spelas på en ljudenhet ansluten till AUDIO IN-uttaget eller musiken (ljudet) från en ljudenhet ansluten till AUDIO IN-uttaget är för lågt.

### OBS!

- Ingen BLUETOOTH-enhet är ansluten till systemet via HFP/HSP.

### För att stänga av/slå på funktionen Automatiskt standby

1. Håll ned  (ström) i cirka 3 sekunder.  
När funktionen Automatiskt standby stängs av, blinkar  (ström)-indikatorn en gång.  
När funktionen Automatiskt standby slås på, blinkar  (ström)-indikatorn 3 gånger.

### Tips

- Du kan stänga av/slå på funktionen Automatiskt standby med "Sony | Music Center".



## Lyssna på musik med illuminationen (Belysning)

Systemet lyser i takt med musiken för att liva upp stämningen. Vid inköpstillfället är denna inställning aktiverad.

### 1 Slå på systemet.

⏻ (ström)-indikatorn tänds i grönt.  
De nedan markerade delarna av systemet lyser.

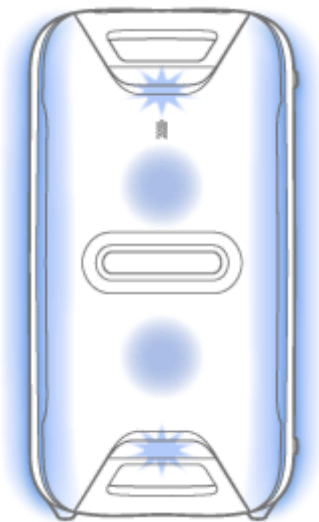

### För att stänga av (belysning släckt) eller aktivera (belysning tänd) belysningsfunktionen

Håll ned W.PARTY CHAIN/  LIGHT i mer än 3 sekunder tills belysningsfunktionen stängs av/slås på.  
Genom att hålla ned knappen i mer än 3 sekunder, slås belysningsfunktionen på/av igen.

#### Tips

- Genom att använda "Illumination"-funktionen i "Sony | Music Center" kan du slå på/stänga av belysningsfunktionen eller välja olika belysningslägen.
    - RAVE: För dansmusik där blyxtljus används mycket  
RAVE är inställt som standard.
    - CHILL: För avkopplande musik
    - RANDOM FLASH OFF: För all musik, inklusive dansmusik utan blyxtljus
    - HOT: Varma färger
    - COOL: Kalla färger
    - STROBE: Användning av vitt blyxtljus
- etc.

#### OBS!

- Om du blir bländad av illuminationen kan du tända lamporna i rummet eller stänga av illuminationen.

---

---

## Relaterade avsnitt

- [Inaktivera demonstrationsläget](#)

4-748-030-21(1) Copyright 2019 Sony Corporation

## Inaktivera demonstrationsläget

---

Demonstrationsläget är inkopplat vid inköpstillfället. När du ansluter systemet till ett nätuttag med nätsladden, tänds högtalarbelysningen automatiskt.

- 1 Håll ned **W.PARTY CHAIN/ LIGHT** i mer än 3 sekunder medan demonstrationen är igång.

Demonstrationen avbryts och högtalarbelysningen släcks.

## För att aktivera demonstrationsläget

- Håll ned **W.PARTY CHAIN/ LIGHT** i standbyläget.
- Dra ut och sätt i nätsladden igen.

## Ansluta med en USB-enhet



### Kompatibla USB-enheter

- USB-enheter som överensstämmer med USB Mass Storage Class
- USB-enheter som har formateras med filsystemet FAT (utom exFAT)

Vissa USB-enheter kanske inte fungerar med systemet även om de uppfyller ovanstående villkor. Användning av iPhone/iPod-enheter via en USB-anslutning stöds inte.

#### **OBS!**

- När anslutning med USB-kabel krävs, använd den USB-kabel som medföljde USB-enheten. Se bruksanvisningen som medföljde USB-enheten för information om användningsmetoden.
- Anslut inte systemet och USB-enheten genom en USB-hubb.
- När USB-enheten har anslutits, läser systemet samtliga filer på USB-enheten. Om det finns många mappar och filer på USB-enheten, kan det ta lång tid innan systemet har läst färdigt USB-enheten.
- Med vissa anslutna USB-enheter kan det förekomma en fördröjning innan en åtgärd utförs av detta system.
- Kompatibilitet med all programvara för kodning/skrivning kan inte garanteras. Om ljudfiler på USB-enheten ursprungligen kodades med inkompatibel programvara, kan dessa filer ge brus eller avbrott i ljudet, eller kanske inte spelas upp alls.
- Detta system stöder inte nödvändigtvis samtliga funktioner på en ansluten USB-enhet.

- 1 Tryck på **FUNCTION/**  **PAIRING** upprepade gånger tills **USB-indikatorn** på systemet tänds.
- 2 Anslut en **USB-enhet** till  **(USB)-porten**.

### Relaterade avsnitt



- [Lyssna på musik på en USB-enhet](#)

## Parkoppling och anslutning med BLUETOOTH-enheter



När du parkopplar med två eller fler BLUETOOTH-enheter, utför följande parkopplingsprocedur för varje enhet. Se till att göra följande innan du gör något med systemet:

- Placera BLUETOOTH-enheten inom 1 m från systemet.
- Stoppa uppspelningen på BLUETOOTH-enheten.
- Sänk volymen på BLUETOOTH-enheten och systemet för att undvika att ett högt ljud plötsligt matas ut från systemet. Beroende på BLUETOOTH-enheten kan volymen på enheten vara synkroniserad med systemet.
- Ta fram bruksanvisningen som medföljde BLUETOOTH-enheten för referens.

### 1 Välj BLUETOOTH-funktionen.

1. Tryck på  (ström) för att slå på systemet.
2. Tryck på FUNCTION/  PAIRING upprepade gånger tills  (BLUETOOTH)-indikatorn tänds.

#### Tips

- När det inte finns någon parkopplingsinformation på systemet (när du till exempel använder BLUETOOTH-funktionen för första gången efter inköp), blinkar  (BLUETOOTH)-indikatorn och systemet går in i parkopplingsläget. Gå vidare till steg **3**.
- När du slår på systemet, försöker systemet att göra en BLUETOOTH-anslutning till den senast anslutna BLUETOOTH-enheten. Om enheten är i närheten och dess BLUETOOTH-funktion är påslagen, upprättas BLUETOOTH-anslutningen automatiskt och  (BLUETOOTH)-indikatorn förblir tänd. Stäng i detta fall av BLUETOOTH-funktionen eller stäng av strömmen till den för tillfället anslutna BLUETOOTH-enheten.

### 2 Håll ned FUNCTION/ PAIRING tills du hör röstansvisningen "Bluetooth pairing" (Bluetooth-parkoppling) och (BLUETOOTH)-indikatorn börjar blinka snabbt.

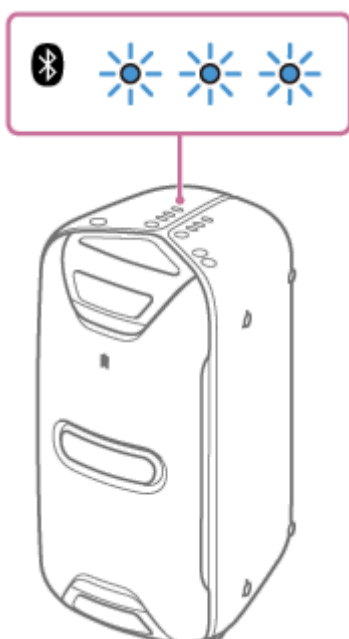

### 3 Utför parkopplingsproceduren på BLUETOOTH-enheten för att identifiera systemet.

När en lista över identifierade enheter visas på skärmen på BLUETOOTH-enheten, välj [GTK-XB72].

Om en nyckel\* efterfrågas på skärmen på BLUETOOTH-enheten, skriv in [0000].

\* Nyckeln kan också kallas "lösenkod", "PIN-kod", "PIN-nummer" eller "lösenord".

### 4 Gör BLUETOOTH-anslutningen från BLUETOOTH-enheten.

När BLUETOOTH-anslutningen har upprättats, hörs röstansvisningen "Bluetooth Connected" (Bluetooth anslutet) och  (BLUETOOTH)-indikatorn ändras från att blinka till att lysa stadigt.

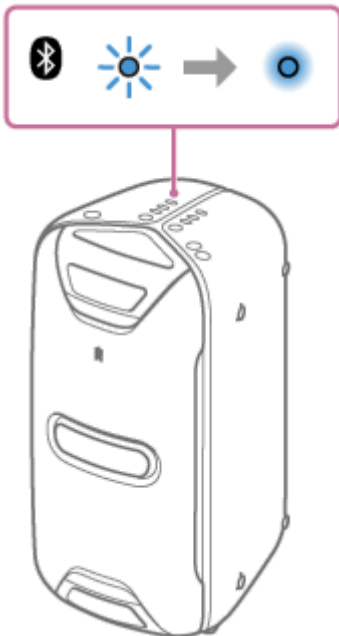

Om BLUETOOTH-anslutningen inte upprättas, upprepa från steg **2**.

#### Tips

- För detaljer om hur en BLUETOOTH-enhet används, se bruksanvisningen som medföljde BLUETOOTH-enheten.

#### OBS!

- För Apple iOS-enheter är systemet kompatibelt med iOS 10.0 eller senare.
- Parkopplingsläget för systemet kopplas ur efter cirka 5 minuter och  (BLUETOOTH)-indikatorn blinkar långsamt. Men när parkopplingsinformation inte är lagrad i systemet, som till exempel vid de ursprungliga fabriksinställningarna, kopplas parkopplingsläget inte ur. Om parkopplingsläget kopplas ur innan processen avslutas, upprepa från steg **2**.
- När BLUETOOTH-enheterna väl är kopplade, behöver man inte parkoppla dem igen, utom i följande fall:
  - Parkopplingsinformation har raderats efter reparation etc.
  - Systemet är redan parkopplat med 8 enheter och en annan enhet ska parkopplas. Systemet kan parkopplas med högst 8 enheter. Om en ny enhet parkopplas efter att 8 enheter redan har parkopplats, ersätts enheten som parkopplades allra först med den nya enheten.
  - Parkopplingsinformationen för systemet har raderats från BLUETOOTH-enheten.
  - Efter att du har återställt systemet, kanske det inte kan ansluta med din iPhone/iPod. Radera i detta fall parkopplingsinformationen för systemet på din iPhone/iPod, utför sedan parkopplingsproceduren igen.
  - Systemet kan parkopplas med flera enheter, men kan bara spela musik från en parkopplad enhet åt gången.

---

## Relaterade avsnitt

- [Avsluta BLUETOOTH-anlutningen \(efter användning\)](#)

4-748-030-21(1) Copyright 2019 Sony Corporation

## Ansluta med en NFC-kompatibel enhet genom One-touch (NFC)

Genom att vidröra systemet med en NFC-kompatibel enhet som t.ex. en smartphone, slås systemet på automatiskt, och går därefter vidare till parkoppling och BLUETOOTH-anslutning.

### Kompatibla smartphones

NFC-kompatibla smartphones med Android™ 4.1 eller senare installerat

#### **OBS!**

- Beroende på din NFC-kompatibla BLUETOOTH-enhet, kan det hända att du måste slå på NFC-funktionen i förväg. För detaljer, se bruksanvisningen för BLUETOOTH-enheten.

- 1 Läggt BLUETOOTH-enheten mot N-märket på systemet tills BLUETOOTH-enheten reagerar på systemet.**



Slutför anslutningen genom att följa anvisningarna som visas på BLUETOOTH-enheten.

- 2 Starta uppspelningen av en ljudkälla på BLUETOOTH-enheten.**

För detaljer, se bruksanvisningen för BLUETOOTH-enheten.

### För att avsluta BLUETOOTH-anslutningen

Lägg BLUETOOTH-enheten mot N-märket på systemet igen.

#### **Tips**

- Om parkoppling och BLUETOOTH-anslutningen misslyckas, gör följande:
  - Ta ut BLUETOOTH-enheten ur fodralet, om den ligger i ett fodral som säljs i handeln.
  - Lägg BLUETOOTH-enheten mot N-märket på systemet igen.



## Lyssna på musik från en extern ljudenhet, etc.

Du kan lyssna på musik från en extern ljudenhet genom att ansluta enheten till systemet med en ljudkabel (medföljer inte).

- 1 Anslut en extern ljudenhet och AUDIO/PARTY CHAIN IN L/R-uttagen på systemet med en ljudkabel.

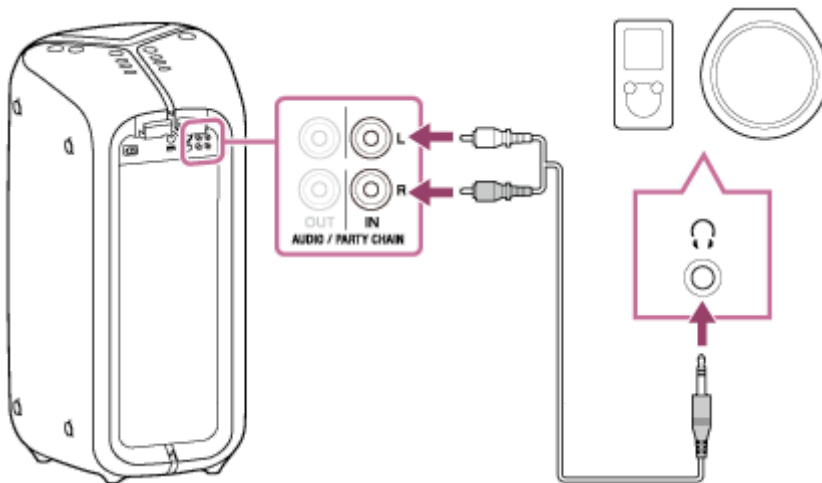

- 2 Tryck på FUNCTION/  PAIRING upprepade gånger tills AUDIO IN-indikatorn på systemet tänds.

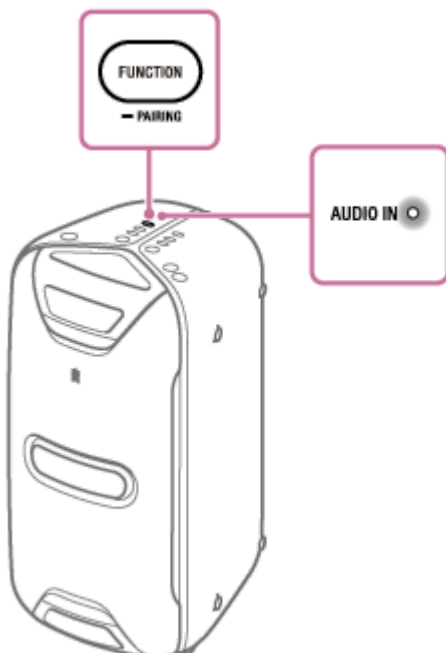

- 3 Slå på den anslutna enheten och starta uppspelningen.

- 4 Justera volymen.

Justera volymen på systemet först. Om volymnivån fortfarande är för låg, justera volymnivån för den anslutna enheten.

## Tips

- Om BLUETOOTH-anslutningen är aktiv mellan systemet och en mobiltelefon (smartphone/iPhone) via HFP/HSP, kan du använda handsfree-funktionen när du t.ex. lyssnar på musik på den anslutna externa ljudenheten.
- Om systemet uppfyller följande villkor i cirka 15 minuter, stängs det av automatiskt och BLUETOOTH-anslutningen avslutas.
  - Ingen funktion används på systemet.
  - Ingen musik (ljud) spelas på den anslutna externa ljudenheten eller musiken (ljudet) från den anslutna externa ljudenheten är för lågt.
  - Ingen BLUETOOTH-enhet är ansluten till systemet via HFP/HSP.

## OBS!

- När musik spelas på den anslutna externa ljudenheten, kan du inte använda ►|| (spela upp/pausa) och ◀◀ / ▶▶ (föregående/nästa) på systemet för att utföra operationer som till exempel pausa, hoppa till början av nästa spår, hoppa till början av aktuellt spår.

---



## Relaterade avsnitt

- [Funktionen Automatiskt standby](#)



## Lyssna på musik på en USB-enhet

Detta system stödjer följande ljudformat.

- MP3: filtillägg [.mp3]
- WMA: filtillägg [.wma]
- AAC: filtillägg [.m4a/.mp4/.3gp]
- WAV: filtillägg [.wav]

- 1** Tryck på **FUNCTION/**  **PAIRING** upprepade gånger tills USB-indikatorn på systemet tänds.
- 2** Anslut en USB-enhet till  (USB)-porten.
- 3** Tryck på  (spela upp/pausa) för att starta uppspelningen.

### Tips

- När systemet och USB-enheten är anslutna, kan du styra uppspelningen genom att trycka på  (spela upp/pausa), och  (föregående)/  (nästa).

### OBS!

- Detta system kan inte spela ljudfiler på USB-enheten i följande fall:
  - när det totala antalet ljudfiler på USB-enheten överstiger 999.
  - när antalet mappar på USB-enheten överstiger 75 (inklusive "ROOT"-mappen och tomma mappar).Antalet kan variera beroende på filen och mappstrukturen. Spara inte några andra typer av filer eller icke nödvändiga mappar på en USB-enhet som innehåller ljudfiler.
- Systemet kan bara spela upp till ett djup av 8 mappar.
- Mappar som inte innehåller några ljudfiler hoppas över.
- Observera att även om filnamnet har korrekt filtillägg, kan systemet avge brus eller få funktionsfel om den faktiska filen är annorlunda.

## Lyssna på musik från en enhet via BLUETOOTH-anslutning

Du kan lyssna på musik från BLUETOOTH-enhet och manövrera den genom systemet via BLUETOOTH-anslutning om den har stöd för följande BLUETOOTH-profiler.

### A2DP (Advanced Audio Distribution Profile)

Du kan trådlöst lyssna på ljudinnehåll av hög kvalitet.

### AVRCP (Audio Video Remote Control Profile)

Du kan justera volymen och manövrera för att spela, pausa eller hoppa till början av nästa/aktuellt spår.

Operationer kan variera beroende på BLUETOOTH-enheten. Vi hänvisar också till bruksanvisningen som medföljde BLUETOOTH-enheten.

### OBS!

- Kontrollera i förväg att volymen på BLUETOOTH-enheten och systemet är inställd på en lagom nivå för att undvika att ett högt ljud plötsligt matas ut från systemet. Beroende på BLUETOOTH-enheten är det möjligt att det inte går att justera volymen för systemet på BLUETOOTH-enheten då uppspelning på enheten är stoppad/pausad.

### 1 Anslut systemet till BLUETOOTH-enheten.

📶 (BLUETOOTH)-indikatorn tänds i blått när BLUETOOTH-anslutningen upprättas.

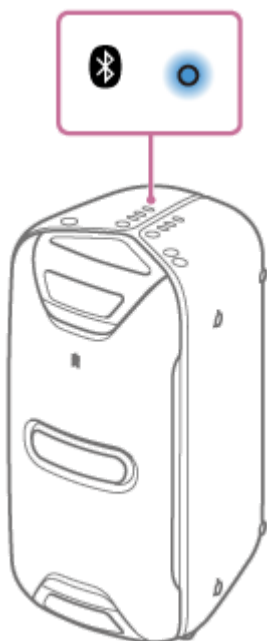

### 2 Starta uppspelningen på BLUETOOTH-enheten.

### 3 Justera volymen genom att trycka på +/- (volym) på eller systemet genom att använda BLUETOOTH-enheten.

## **OBS!**

- Om kommunikationsförhållandet är dåligt kan det hända att BLUETOOTH-enheten reagerar felaktigt på manövreringar på systemet.
- Beroende på BLUETOOTH-enheten kan det vara nödvändigt att justera volymen eller att ställa in inställningen för ljudutmatning på den anslutna enheten.
- Brus eller ljudavbrott kan uppstå beroende på BLUETOOTH-enheten som är ansluten till systemet, kommunikationsmiljön eller användningsmiljön.

---

### **Relaterade avsnitt**

- [Parkoppling och anslutning med BLUETOOTH-enheter](#)
- [Avsluta BLUETOOTH-anslutningen \(efter användning\)](#)

## Välja uppspelningskvalitet för BLUETOOTH-ljudströmning (Codec)

Detta system ger dig möjlighet att utföra uppselningsinställningar för inte bara SBC, utan också AAC och LDAC, så att du kan lyssna på högkvalitativt ljud via BLUETOOTH-anslutning.

### 1 Håll ned FUNCTION/ PAIRING och + (volym) i mer än 5 sekunder.

När codec växlas till [SBC], blinkar Audio IN-indikatorn en gång.

När codec växlas till [Auto], blinkar Audio IN-indikatorn 3 gånger.

### 2 Starta "Sony | Music Center" och följ anvisningarna på skärmen.

Du kan välja ett ljudcodec-alternativ från följande två inställningar genom att använda systemet eller "Sony | Music Center". Vid inköpstillfället är denna inställning inställd på [AUTO].

- [AUTO]: Systemet identifierar vilken codec som används på källanheten och väljer automatiskt en optimal codec bland "SBC", "AAC"\* eller "LDAC".\*
- [SBC]: "SBC" tillämpas alltid, oberoende av vilken codec som används på källanheten.

\* Endast tillgänglig när din BLUETOOTH-enhet stöder denna codec.

### Tips

- LDAC är en ljudkodningsteknik utvecklad av Sony, som möjliggör överföring av ljudinnehåll med formatet High-Resolution (Hi-Res) Audio, även över en BLUETOOTH-anslutning. Till skillnad från andra BLUETOOTH-kompatibla kodningstekniker, som till exempel SBC, fungerar den utan nedkonvertering av Hi-Res Audio-innehåll\*<sup>1</sup>, och tillåter cirka tre gånger mer data\*<sup>2</sup> än andra tekniker att sändas över ett trådlöst BLUETOOTH-nätverk med oöverträffad ljudkvalitet med hjälp av effektiv kodning och optimerad paketering.

\*1 Exklusive innehåll med DSD-format.

\*2 Jämfört med SBC (Subband Codec) när bithastigheten 990 kbit/s (96/48 kHz) eller 909 kbit/s (88,2/44,1 kHz) har valts.

### OBS!

- Du kan få bättre ljudkvalitet när källanheten är kompatibel med AAC/LDAC och denna funktion är inställd på [AUTO]. Ljudet kan emellertid få avbrott beroende på förhållandena för BLUETOOTH-kommunikation. Ställ i så fall in funktionen på [SBC].



### Relaterade avsnitt

- [Använda funktionen BLUETOOTH-standby](#)

Hemmaljudsystem  
GTK-XB72

## Avsluta BLUETOOTH-anslutningen (efter användning)

När du slutar spela musik med BLUETOOTH-enheten, utför någon av följande åtgärder för att avsluta BLUETOOTH-anslutningen.

- Stäng av BLUETOOTH-funktionen på BLUETOOTH-enheten. För detaljer, se bruksanvisningen som medföljde enheten.
- Stäng av BLUETOOTH-enheten.
- Stäng av systemet.
- Lägg den NFC-kompatibla enheten mot N-märkta delen på systemet igen (om din enhet har NFC-funktionen).
  - När funktionen Speaker Add eller funktionen trådlös Party Chain används, lägg den NFC-kompatibla enheten mot det system på vilket  (BLUETOOTH)-indikatorn lyser. Ett system med släckt  (BLUETOOTH)-indikator kan inte avsluta BLUETOOTH-anslutningen.

### Tips

- När du använder funktionen Speaker Add och stänger av det ena systemet, stängs det andra systemet av automatiskt. BLUETOOTH-anslutningen mellan dem kopplas från.
- När du slutar spela musik, kan BLUETOOTH-anslutningen avbrytas automatiskt beroende på BLUETOOTH-enheten.

### Relaterade avsnitt

- [Slå på strömmen](#)
- [Funktionen Automatiskt standby](#)

## Ansluta detta system med flera BLUETOOTH-enheter (multienhetsanslutning)

Upp till 3 BLUETOOTH-enheter kan anslutas samtidigt till systemet. När en av enheterna börjar spela upp medan uppspelning av musik pågår på en annan enhet, växlar systemet utmatningen och börjar mata ut ljud från den nyss anslutna enheten.

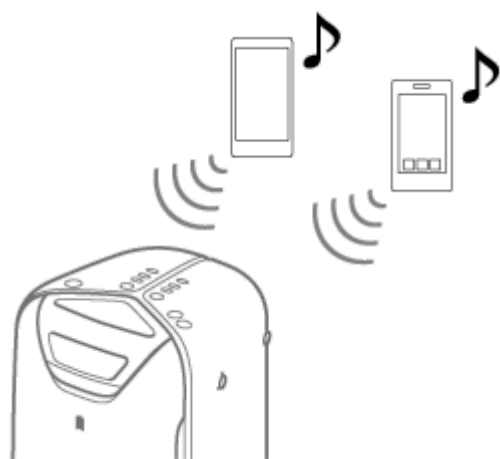

- 1 För att parkoppla med en andra eller tredje enhet, upprepa steg 1 till 3 i avsnittet [Parkoppling och anslutning med BLUETOOTH-enheter](#).

### För att koppla från en BLUETOOTH-enhet från en multienhetsanslutning

Avsluta BLUETOOTH-anslutningen på BLUETOOTH-enheten som du vill koppla från.

### För att koppla från alla BLUETOOTH-enheten från en multienhetsanslutning

Tryck på  (ström) för att stänga av systemet.

#### OBS!

- Operationer kan variera beroende på BLUETOOTH-enheterna. Det kan hända att det inte går att ansluta en BLUETOOTH-enhet beroende på kombinationen av enheter. För detaljer, se bruksanvisningen för enheterna.
- Om du försöker ansluta en 4:e BLUETOOTH-enhet, kommer den äldsta uppspelningsenheten att kopplas från.
- Beroende på BLUETOOTH-enheterna kan det hända att det inte går att göra tre BLUETOOTH-anslutningar samtidigt.
- Det går inte att upprätta en multienhetsanslutning när du använder funktionen trådlös Party Chain, funktionen Speaker Add eller funktionen för handsfree-samtal.

### Relaterade avsnitt

- [Parkoppling och anslutning med BLUETOOTH-enheter](#)



## Slå på eller stänga av BLUETOOTH-signalen

Du kan ansluta till systemet från en parkopplad BLUETOOTH-enhet när systemets BLUETOOTH-signal är aktiverad. Vid inköpstillfället är denna inställning aktiverad.

### 1 Håll ned **W.PARTY CHAIN/ LIGHT** och **⏻ (ström)** i cirka 5 sekunder.

När BLUETOOTH-signalen stängs av, blinkar Audio IN-indikatorn en gång.  
När BLUETOOTH-signalen slås på, blinkar Audio IN-indikatorn 3 gånger.

### OBS!

- Det går inte att utföra följande åtgärder när BLUETOOTH-signalen stängs av:
  - Parkoppla och/eller ansluta med BLUETOOTH-enhet.
  - Använda "Sony | Music Center".
  - Ändra BLUETOOTH-ljudcodec.
  - Använda handsfree-funktionen.
- Om du vidrör N-märket på systemet med en NFC-kompatibel BLUETOOTH-enhet eller slår på BLUETOOTH-standbyläget, kommer BLUETOOTH-signalen att automatiskt slås på.

## Ansluta flera ljudsystem (funktionen trådbunden Party Chain)

Du kan ansluta flera ljudsystem i en kedja för att skapa en mer spännande partymiljö och få kraftigare ljudåtergivning. Ett aktiverat system i kedjan fungerar som "Party Host" från vilken musiken delas. Övriga system blir "Party Guests" och spelar samma musik som spelas av "Party Host".

### Konfigurera Party Chain

Konfigurera en trådbunden Party Chain genom att ansluta alla systemen med ljudkablar (medföljer inte). Innan du ansluter kablarna, se till att stänga av systemen.

### Om alla systemen är utrustade med funktionen trådbunden Party Chain

Exempel: Vid anslutning med detta system som det första systemet

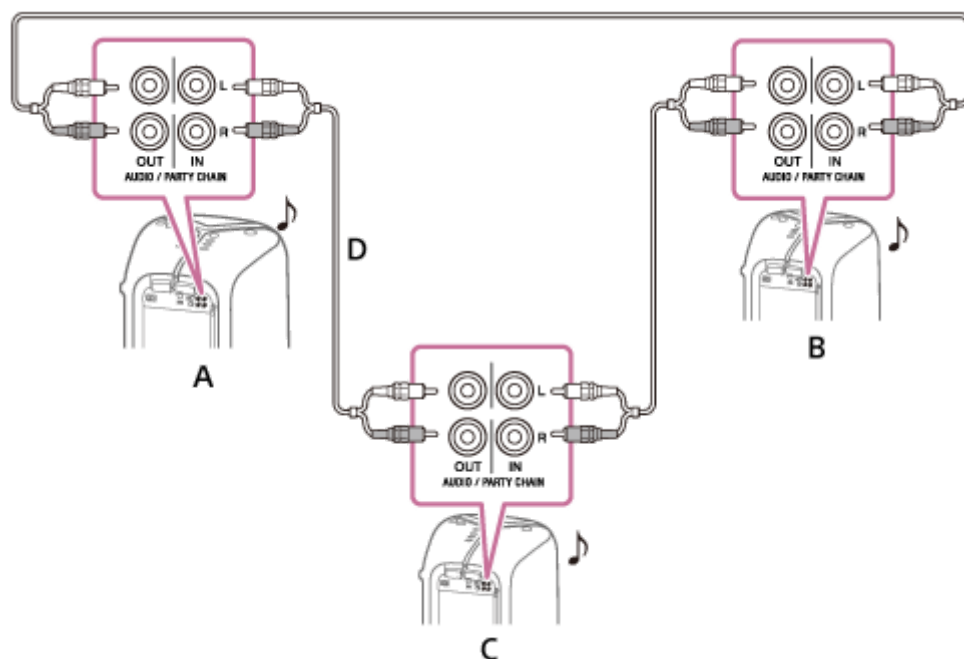

- A: Första system (Party Host)
- B: Andra system (Party Guest)
- C: Sista system (Party Guest)
- D: Fortsätt att ansluta tills det sista systemet.

- Det sista systemet måste anslutas till det första systemet.
- Vilket system som helst kan bli en Party Host. Du kan byta Party Host till ett annat system i kedjan. För detaljer, se [Lyssna på musik från flera sammankopplade ljudsystem \(funktionen trådbunden Party Chain\)](#).
- Kontrollera att BLUETOOTH-funktionen eller USB-funktionen är vald. När AUDIO IN-funktionen är vald, går det inte att aktivera funktionen Party Chain.

### Om ett av systemen inte är utrustat med funktionen trådbunden Party Chain

Exempel: När anslutning med detta system som det första systemet

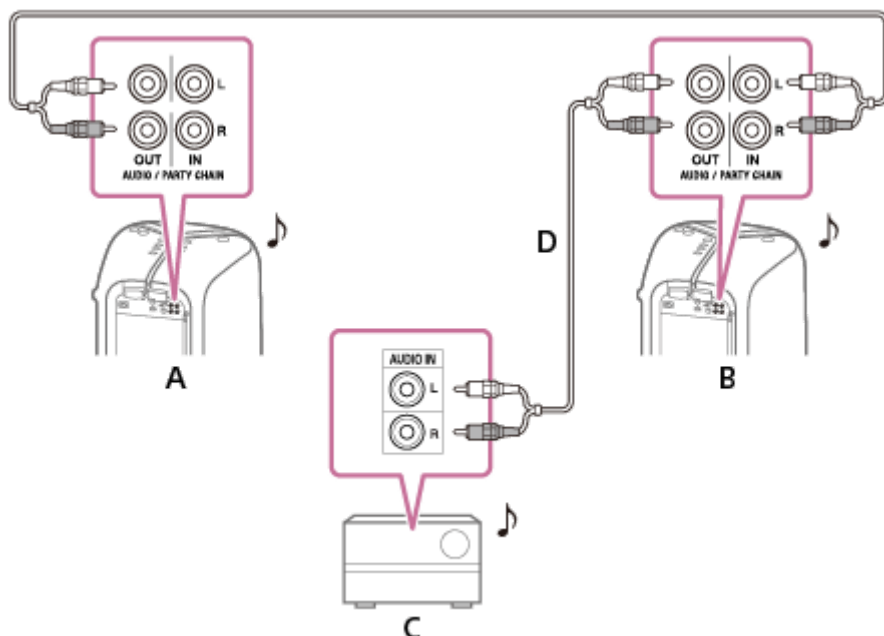

A: Första system (Party Host)

B: Andra system (Party Guest)

C: Sista system\* (Party Guest)

D: Fortsätt att ansluta tills det sista systemet.

\* Anslut systemet som inte är utrustat med funktionen trådbunden Party Chain som det sista systemet, annars kommer kedjan att stoppas vid det systemet. Se till att välja AUDIO IN-funktionen på detta sista system.

- Det sista systemet ansluts inte till det första systemet.
- Du måste välja det första systemet som Party Host så att alla systemen spelar samma musik när funktionen trådbunden Party Chain aktiveras.

## Relaterade avsnitt

- [Lyssna på musik från flera sammankopplade ljudsystem \(funktionen trådbunden Party Chain\)](#)

## Lyssna på musik från flera sammankopplade ljudsystem (funktionen trådbunden Party Chain)

Du kan lyssna på musik genom att sammankoppla flera ljudsystem.

- 1 Slå på alla systemen.
- 2 Justera volymen på varje system.
- 3 Aktivera funktionen trådbunden Party Chain på systemet som ska användas som Party Host.
  - Exempel: När detta system används som Party Host
    1. Tryck på FUNCTION/  PAIRING upprepade gånger för att välja önskad funktion. Om alla systemen är utrustade med funktionen trådbunden Party Chain, välj inte funktionen AUDIO IN. Om du väljer den funktionen kan ljudet inte matas ut.
    2. Starta uppspelningen och tryck sedan på PARTY CHAIN på baksidan på systemet. PARTY CHAIN-indikatorn tänds. Party Host startar Party Chain och andra system blir Party Guests automatiskt. Alla systemen spelar samma musik som spelas av Party Host. FUNCTION/  PAIRING på Party Guests är inaktiverad.

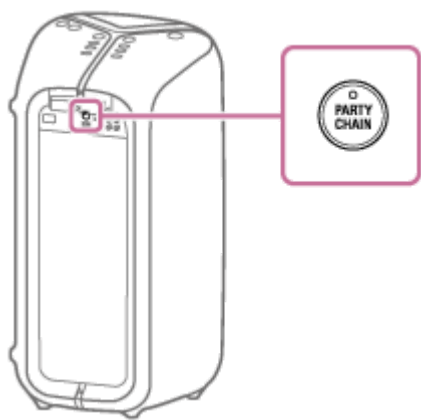

### För att välja en ny Party Host

Om alla systemen är utrustade med funktionen trådbunden Party Chain, kan du välja en ny Party Host.

1. Tryck på PARTY CHAIN på Party Host.
2. Upprepa steg 3 på det system som ska bli ny Party Host.  
Den nuvarande Party Host växlas till en Party Guest automatiskt. Alla systemen kommer att spela samma musik som spelas av den nya Party Host.

### För att inaktivera funktionen trådbunden Party Chain

Tryck på PARTY CHAIN på Party Host.

Om funktionen trådbunden Party Chain inte avslutas efter några sekunder, tryck på PARTY CHAIN på Party Host igen.

**OBS!**

- Beroende på hur många system som är anslutna kan det dröja ett tag innan Party Guests börjar spela upp musik.
- Om du ändrar volymen och ljudeffekten på Party Host påverkas inte ljudutmatningen på Party Guests.
- Du kan välja ett annat system som ny Party Host endast efter att funktionen trådbunden Party Chain har aktiverats på alla systemen i kedjan.
- Om det valda systemet inte blir ny Party Host efter några sekunder, upprepa steg ③ .
- För detaljer om funktionen på andra system, se bruksanvisningen för systemen.

---

### Relaterade avsnitt

- [Ansluta flera ljudsystem \(funktionen trådbunden Party Chain\)](#)

4-748-030-21(1) Copyright 2019 Sony Corporation

## Använda trådlös uppspelning med flera ljudsystem (funktionen trådlös Party Chain)

Genom att ansluta flera enheter kompatibla med funktionen trådlös Party Chain, kan du liva upp festen och få mer kraft i ljudet.

### Kompatibla enheter:

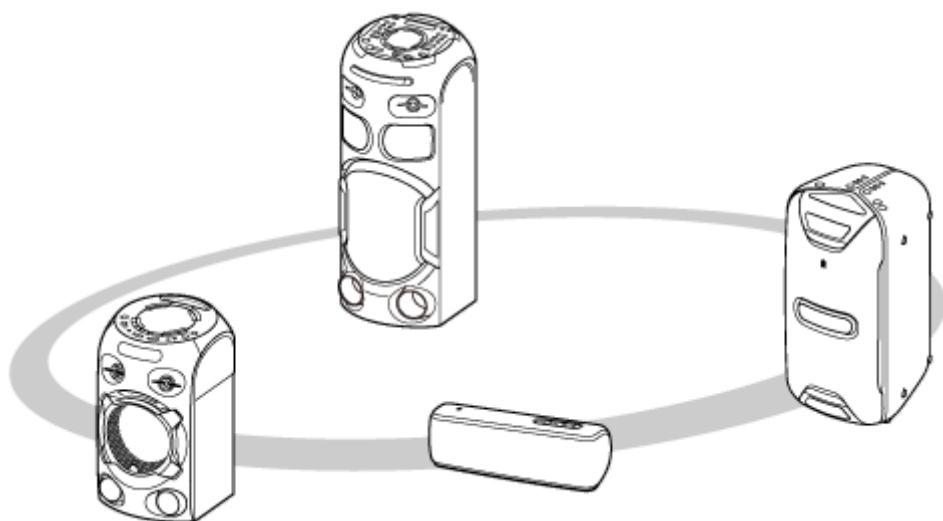

SRS-XB21, SRS-XB31, SRS-XB41, SRS-XB20, SRS-XB30, SRS-XB40, MHC-V82D, MHC-V72D, MHC-V42D, MHC-V02, GTK-XB72, GTK-XB60, GTK-XB90

Innan du manövrerar systemet, se till att alla system som ska anslutas är inom 1 m från enheten.





### 1 Ställ in det första systemet som Party Host.

Den följande operationen är ett exempel på hur GTK-XB72 ställs in som det första systemet. Vi hänvisar till bruksanvisningen som medföljde enheten som du använder för att ställa in övriga enheter kompatibla med funktionen trådlöst Party Chain.

1. Tryck på FUNCTION/ **PAIRING** upprepade gånger tills  (BLUETOOTH)-indikatorn tänds.
2. Anslut BLUETOOTH-enheten till systemet BLUETOOTH-anslutning.  
[Parkoppling och anslutning med BLUETOOTH-enheter](#)  
När  (BLUETOOTH)-indikatorn tänds, är BLUETOOTH-anslutningen upprättad.
3. Tryck på W.PARTY CHAIN/ **LIGHT**.  
W.PARTY CHAIN/ **LIGHT**-indikatorn börjar blinka och systemet går in i inställningsläget för trådlös Party Chain.

### 2 Anslut ett andra eller tredje system som en Party Guest.

Den följande operationen är ett exempel på hur GTK-XB72 ansluts som det andra systemet. Vi hänvisar till bruksanvisningen som medföljde enheten som du använder för att ansluta övriga enheter kompatibla med funktionen trådlöst Party Chain.

1. Tryck på FUNCTION/ **PAIRING** upprepade gånger tills  (BLUETOOTH)-indikatorn tänds.
2. Tryck på W.PARTY CHAIN/ **LIGHT** på det andra systemet.  
 (BLUETOOTH)-indikatorn börjar blinka och W.PARTY CHAIN/ **LIGHT**-indikatorn tänds.

#### Tips

- Anslut det andra systemet inom 1 minut. Efter 1 minut eller längre, avbryts systeminställningen.

### 3. För att ansluta fler system, upprepa steg ② – 1 till 2.

#### Tips

- När du ansluter ett tredje eller fler system, anslut vart och ett inom 30 sekunder efter att ha anslutit föregående system. Efter 30 sekunder eller längre, går det inte ansluta systemet.
- Om du vill lägga till ett system till efter anslutning (30 sekunder eller längre), tryck på och håll ned W.PARTY CHAIN/  
■ LIGHT på det första systemet, utför sedan steg ② – 1 till 2.

### 3 Starta uppspelningen.

Starta uppspelningen på den anslutna BLUETOOTH-enheten och justera volymen.

Samma musik spelas från alla system.

När du justerar volymen på BLUETOOTH-enheten eller systemet anslutet med enheten (systemet inställt som det första), justeras volymen för alla system automatiskt.\* För övriga system (det andra eller system som ställts in därefter), kan du justera volymen på vart och ett.

\* Beroende på den anslutna enheten, kanske volymen inte synkroniseras med den volym du ställde in på det första systemet.

#### Tips

- Du kan också manövrera funktionen trådlös Party Chain på "Sony | Music Center".
- Vad du kan göra med funktionen trådlös Party Chain beroende på systemen som du ansluter.
- När du använder funktionen trådlös Party Chain, växlas codec automatiskt till SBC.

#### OBS!

- När man tittar på filmer med funktionen trådlös Party Chain, kan det vara en fördröjning mellan bild och ljud.
- Funktionen trådlös Party Chain är endast tillgänglig när systemet är i BLUETOOTH-funktionen.
- När du använder funktionen trådlös Party Chain och ansluter flera typer av ljudsystem, kan det hända att illuminationen inte fungerar beroende på den ordningen på systemen som du anslutit. Ställ i detta fall in systemet vars illumination inte fungerar som det första systemet.

#### Relaterade avsnitt

- [Avsluta funktionen trådlös Party Chain](#)

## Avsluta funktionen trådlös Party Chain

---

För att avsluta alla anslutningar och koppla ur funktionen trådlös Party Chain

- 1 Tryck på **FUNCTION/**  **PAIRING** eller stäng av strömmen på Party Host.

### För att avsluta endast ett system

Tryck på W.PARTY CHAIN på den Party Guest som ska kopplas bort.





## Lyssna på musik trådlöst med två system (funktionen Speaker Add)

För att använda denna funktion krävs två GTK-XB72-system.\*

Genom att ansluta två system via trådlös BLUETOOTH-teknik, kan du lyssna på musik med ett kraftfullare ljud. Du kan dessutom välja mellan dubbelt läge (båda systemen spelar upp samma ljud) eller stereoläge (stereoljud) för ljudutmatningen.



I de följande stegen beskrivs de två systemen som "system [A]" (eller mastersystem) och "system [B]".

\* Endast samma modellsystem kan användas i funktionen Speaker Add.

- 1 Ställ två GTK-XB72-system inom 1 m från varandra.**
- 2 Tryck på FUNCTION/  PAIRING på system [A] upprepade gånger tills  (BLUETOOTH)-indikatorn på systemet börjar blinka i blått.**
- 3 Tryck på ADD på system [A].**

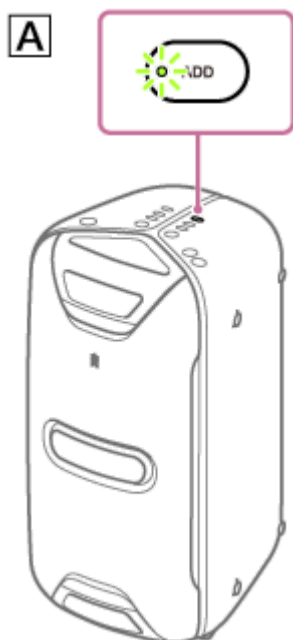
ADD-indikatorn blinkar i grönt och systemet ställs i Speaker Add-läget.



- 4 Tryck på FUNCTION/  PAIRING på system [B] upprepade gånger tills  (BLUETOOTH)-indikatorn på systemet börjar blinka i blått.**
- 5 Tryck på ADD på system [B].**

ADD-indikatorn blinkar i grönt. Sedan ändras statusen för ADD-indikatorerna på båda systemen från att blinka\* till att lysa stadigt medan  (BLUETOOTH)-indikatorn på system [B] är släckt.

\* När anslutningen av funktionen Speaker Add upprättas mycket snabbt, kan det hända att ADD-indikatorn på system [B] tänds direkt utan att blinka.

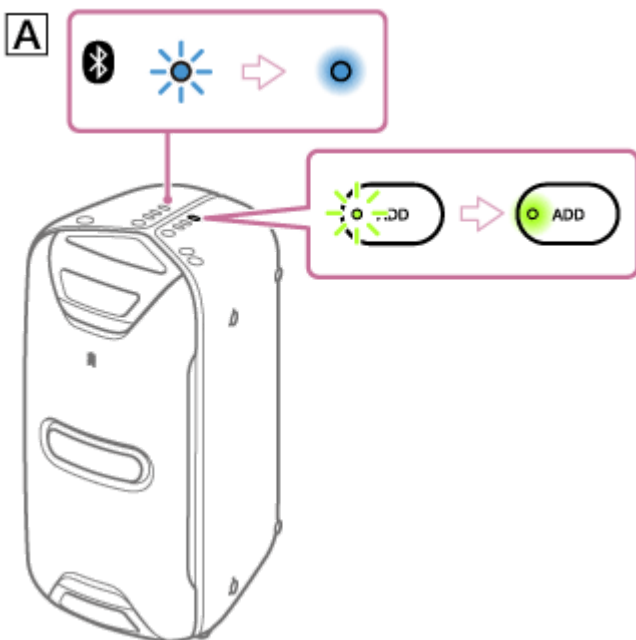
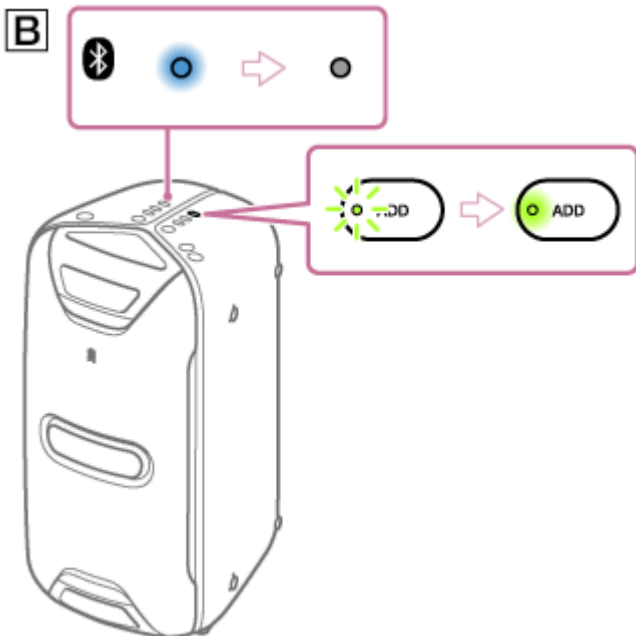

**6 Aktivera parkopplingsläget på system [A], och utför sedan BLUETOOTH-anslutning med en BLUETOOTH-enhet.**

För detaljer om parkoppling, se följande ämnen.

- [Parkoppling och anslutning med BLUETOOTH-enheter](#)
- [Ansluta med en NFC-kompatibel enhet genom One-touch \(NFC\)](#)

**7 Starta uppspelningen på BLUETOOTH-enheten och justera volymen.**

För detaljer, se [Lyssna på musik från en enhet via BLUETOOTH-anslutning](#).

Justeringar av volymen på ettdera av systemen återspeglas också på det andra systemet.

**OBS!**

- Om någon annan BLUETOOTH-enhet, som till exempel en BLUETOOTH-mus eller ett BLUETOOTH-tangentbord, är ansluten till BLUETOOTH-enheten som håller på att anslutas till systemet, kan det uppstå störande ljud eller brus i systemets utmatning. Avsluta i så fall BLUETOOTH-anslutningen mellan BLUETOOTH-enheten och andra BLUETOOTH-enheter.

---

---

### Relaterade avsnitt

- [Växla mellan dubbelt läge och stereoläge \(funktionen Speaker Add\)](#)
- [Avsluta funktionen Speaker Add](#)

4-748-030-21(1) Copyright 2019 Sony Corporation

## Växla mellan dubbelt läge och stereoläge (funktionen Speaker Add)

Om du använder två system, kan du växla mellan dubbelt läge, där samma ljud spelas upp på båda systemen, och stereoläge, där ett system återger det vänstra kanalljudet och det andra systemet återger det högra kanalljudet för uppspelning i stereo.

- 1 Tryck på ADD på ettdera av systemen för att ändra ljudåtergivningen.



När du trycker på och håller ned ADD, hörs röstansvisningen från systemet, sedan ändras läget.

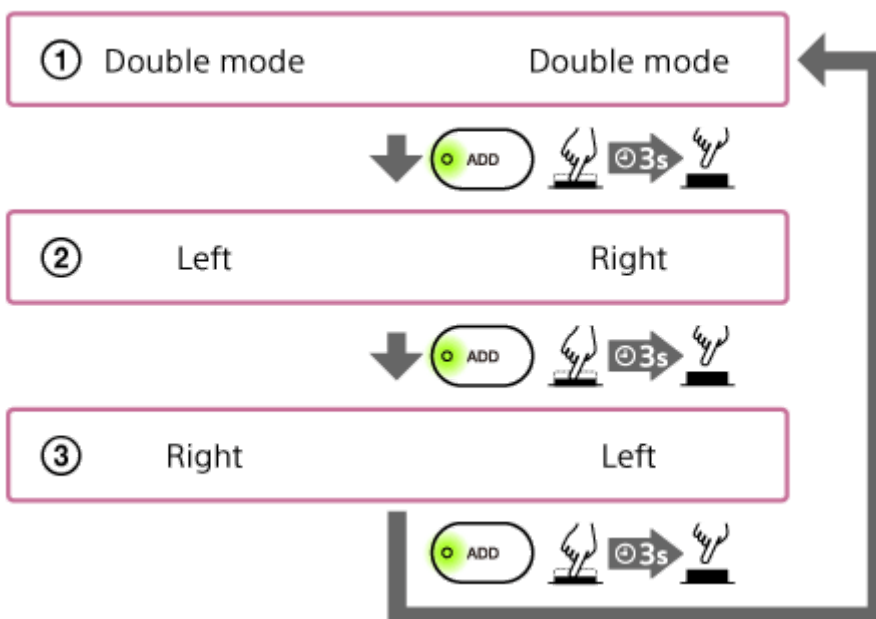
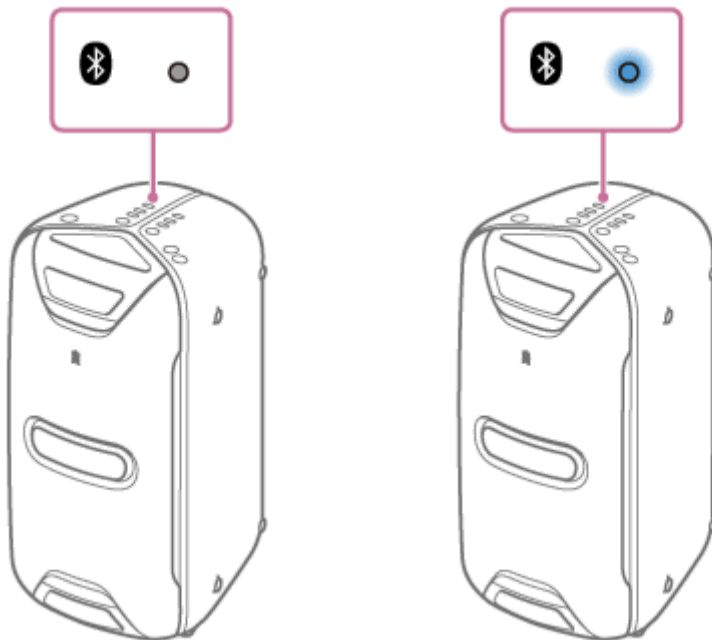

① **Double mode (Dubbelt läge):**

Samma ljud spelas upp på båda systemen.

② **Stereoläge (Left (Vänster)/Right (Höger)):**

Det vänstra kanalljudet spelas upp på det ena systemet, och det högra kanalljudet spelas upp på det andra systemet.

③ **Stereoläge (Right (Höger)/Left (Vänster)):**

Växlar kanalen för de två systemen (vänster kanal/höger kanal) och spelar upp.

**Relaterade avsnitt**

- [Lyssna på musik trådlöst med två system \(funktionen Speaker Add\)](#)

Hemmaljudsystem  
GTK-XB72

## Avsluta funktionen Speaker Add

---

För att avsluta funktionen Speaker Add, följ proceduren nedan.

### 1 Tryck på ADD på systemet.

ADD-indikatorn släcks.

#### Tips

- Du kan också avsluta funktionen Speaker Add genom att trycka på FUNCTION på systemet.
- Om du inte avslutar funktionen, kommer systemet att försöka upprätta den senast gjorda anslutningen nästa gång du slår på systemet.

---

#### Relaterade avsnitt

- [Lyssna på musik trådlöst med två system \(funktionen Speaker Add\)](#)
- [Växla mellan dubbelt läge och stereoläge \(funktionen Speaker Add\)](#)

## Lyssna på musik från en extern ljudenhet, etc.

Du kan lyssna på musik från en extern ljudenhet genom att ansluta enheten till systemet med en ljudkabel (medföljer inte).

- 1 Anslut en extern ljudenhet och AUDIO/PARTY CHAIN IN L/R-uttagen på systemet med en ljudkabel.

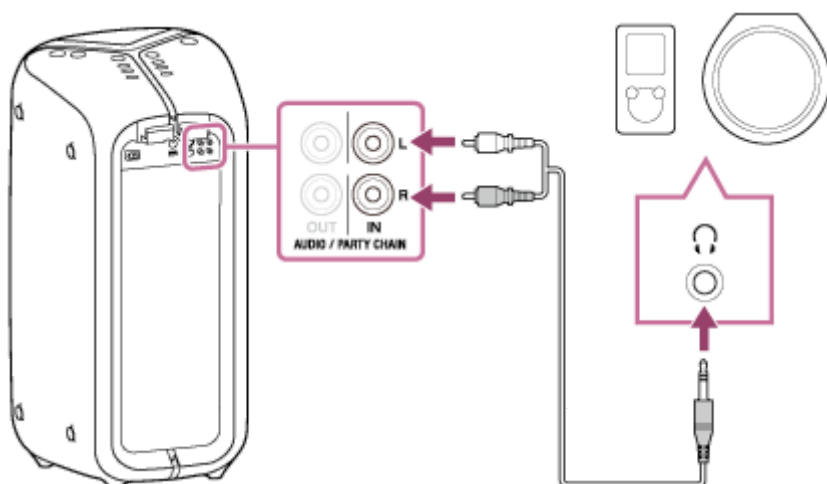

- 2 Tryck på FUNCTION/  PAIRING upprepade gånger tills AUDIO IN-indikatorn på systemet tänds.

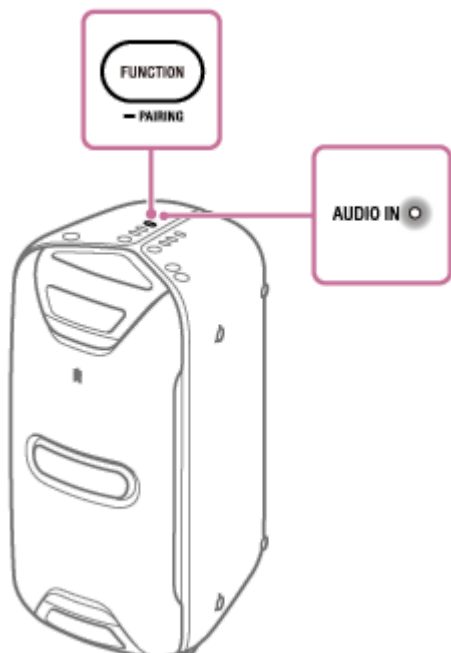

- 3 Slå på den anslutna enheten och starta uppspelningen.

- 4 Justera volymen.

Justera volymen på systemet först. Om volymnivån fortfarande är för låg, justera volymnivån för den anslutna enheten.

## Tips

- Om BLUETOOTH-anslutningen är aktiv mellan systemet och en mobiltelefon (smartphone/iPhone) via HFP/HSP, kan du använda handsfree-funktionen när du t.ex. lyssnar på musik på den anslutna externa ljudenheten.
- Om systemet uppfyller följande villkor i cirka 15 minuter, stängs det av automatiskt och BLUETOOTH-anslutningen avslutas.
  - Ingen funktion används på systemet.
  - Ingen musik (ljud) spelas på den anslutna externa ljudenheten eller musiken (ljudet) från den anslutna externa ljudenheten är för lågt.
  - Ingen BLUETOOTH-enhet är ansluten till systemet via HFP/HSP.

## OBS!

- När musik spelas på den anslutna externa ljudenheten, kan du inte använda ►|| (spela upp/pausa) och ◀◀ / ▶▶ (föregående/nästa) på systemet för att utföra operationer som till exempel pausa, hoppa till början av nästa spår, hoppa till början av aktuellt spår.

---

## Relaterade avsnitt

- [Funktionen Automatiskt standby](#)



Hemmaljudsystem  
GTK-XB72

## Lägga till en livesoundeffekt (LIVE Sound)

Du kan lägga till en livesoundeffekt (LIVE Sound) till musiken. Vid inköpstillfället är LIVE Sound-läget avstängt.

- 1 Tryck på LIVE för att slå på/stänga av LIVE Sound-läget.

LIVE-indikatorn tänds.

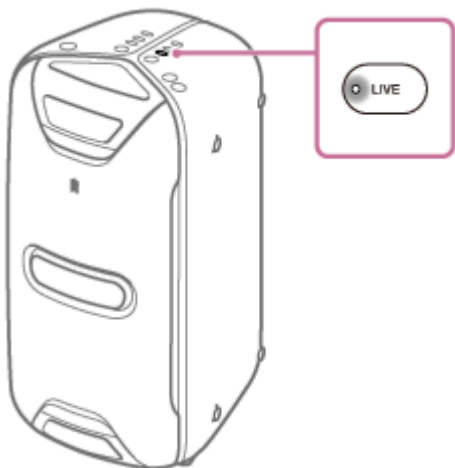

## Förstärka basljudet och skapa ett kraftigare ljud (EXTRA BASS)

Du kan förstärka basljudet och skapa ett kraftigare ljud (EXTRA BASS). Vid inköpstillfället är EXTRA BASS-läget påslaget.

- 1 Tryck på EXTRA BASS för att slå på/stänga av EXTRA BASS-läget.

EXTRA BASS-indikatorn lyser i rött.

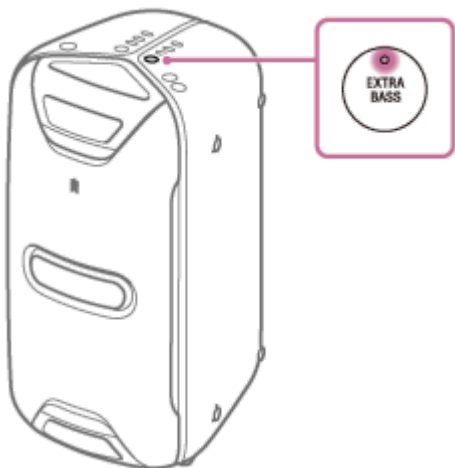

## Ta emot ett samtal

Du kan använda handsfree-samtal med en BLUETOOTH-mobiltelefon som har stöd för HFP (Hands-free Profile) eller HSP (Headset Profile).

För att använda denna funktion, kontrollera att en BLUETOOTH-anslutning har upprättats.

Operationer kan variera beroende på BLUETOOTH-mobiltelefonen. Se bruksanvisningen som medföljde mobiltelefonen.

### OBS!

- För Apple iOS-enheter är systemet kompatibelt med iOS 10.0 eller senare. BLUETOOTH-anslutning är inte tillgängligt på enheter med iOS 9.x eller tidigare.
- Det kan hända att vissa funktioner för handsfree-samtal inte går att använda på rätt sätt beroende på din mobiltelefonmodell, operativsystem eller installerade applikationer.
- Om fler än en BLUETOOTH-enhet är anslutna till systemet (multienhetsanslutning), går det inte att ta emot telefonsamtal. Avbryt multienhetsanslutningen. Avsluta BLUETOOTH-anslutningen eller stäng av BLUETOOTH-funktionen för andra BLUETOOTH-enheter än den BLUETOOTH-mobiltelefon som används.
- Volymen för musikuppspelning och samtal är olika. Justera volymen under samtalet.
- Om den som ringer inte alls kan höra eller knappt kan höra din röst, prata närmare in i systemets inbyggda mikrofon.
- Det kan uppstå störande ljud om systemet och BLUETOOTH-mobiltelefonen är för nära. Placera BLUETOOTH-mobiltelefonen längre bort om det är störande ljud.

### 1 Tryck på ►|| (spela upp/pausa)/ 📞 (samtal) när du tar emot ett samtal.

När ett inkommande samtal tas emot, pausar uppspelningen och en ringsignal hörs från systemet.



### OBS!

- Om du håller ned ►|| (spela upp/pausa)/ 📞 (samtal) när ett inkommande samtal tas emot, avvisas samtalet.

### 2 Prata in i systemets inbyggda mikrofon.

**3** Tryck på ►|| (spela upp/pausa)/ 📞 (samtal) för att avsluta samtalet.

---

#### Relaterade avsnitt

- [Parkoppling och anslutning med BLUETOOTH-enheter](#)
- [Avsluta BLUETOOTH-anslutningen \(efter användning\)](#)
- [Ringa ett samtal](#)
- [Ansluta detta system med flera BLUETOOTH-enheter \(multienhetsanslutning\)](#)

4-748-030-21(1) Copyright 2019 Sony Corporation

## Ringa ett samtal

Du kan använda handsfree-samtal med en BLUETOOTH-mobiltelefon som har stöd för HFP (Hands-free Profile) eller HSP (Headset Profile).

För att använda denna funktion, kontrollera att en BLUETOOTH-anslutning har upprättats.

Operationer kan variera beroende på BLUETOOTH-mobiltelefonen. Se bruksanvisningen som medföljde mobiltelefonen.

### OBS!

- För Apple iOS-enheter är systemet kompatibelt med iOS 10.0 eller senare. BLUETOOTH-anslutning är inte tillgängligt på enheter med iOS 9.x eller tidigare.
- Det kan hända att vissa funktioner för handsfree-samtal inte går att använda på rätt sätt beroende på din mobiltelefonmodell, operativsystem eller installerade applikationer.
- Om fler än en BLUETOOTH-enhet är anslutna till högtalaren (multienhetsanslutning), går det inte att ta emot telefonsamtal. Avbryt multienhetsanslutningen. Avsluta BLUETOOTH-anslutningen eller stäng av BLUETOOTH-funktionen för andra BLUETOOTH-enheter än den BLUETOOTH-mobiltelefon som används.
- Volymen för musikuppspelning och samtal är olika. Justera volymen under samtalet.
- Om den som ringer inte alls kan höra eller knappt kan höra din röst, prata närmare in i systemets inbyggda mikrofon.
- Det kan uppstå störande ljud om systemet och BLUETOOTH-mobiltelefonen är för nära. Placera BLUETOOTH-mobiltelefonen längre bort om det är störande ljud.

### 1 Ringa ett samtal genom att manövrera den anslutna BLUETOOTH-mobiltelefonen.

När du ringer ett samtal, pausar uppspelningen och en ringsignal hörs från systemet.



När du använder funktionen Speaker Add eller trådlös Party Chain, anslut till systemet på vilket  (BLUETOOTH)-indikatorn lyser i blått. I följande steg och operationer under ett handsfree-samtal, manövrera det system som är anslutet till BLUETOOTH-mobiltelefonen.

### 2 Prata in i systemets inbyggda mikrofon när den uppringda personen svarar.



### 3 Tryck på (spela upp/pausa)/ (samtal) för att avsluta samtalet.

## För att växla telefonsamtalets utmatning från systemet till mobiltelefonen och vice versa

Håll ned  (spela upp/pausa)/  (samtal) medan du pratar.

### Tips

- Om din BLUETOOTH-mobiltelefon har stöd för både HFP och HSP, ställ in den på HFP.
- Om du lyssnade på musik före samtalet, återupptas uppspelningen när samtalet avslutas.
- Operationer kan variera beroende på BLUETOOTH-mobiltelefonen. Se bruksanvisningen för din mobiltelefon.

---

### Relaterade avsnitt

- [Parkoppling och anslutning med BLUETOOTH-enheter](#)
- [Avsluta BLUETOOTH-anslutningen \(efter användning\)](#)
- [Ta emot ett samtal](#)
- [Ansluta detta system med flera BLUETOOTH-enheter \(multienhetsanslutning\)](#)

Hemmaljudsystem  
GTK-XB72

## Vad du kan göra med "Sony | Music Center"

"Sony | Music Center" är en app för att styra Sony ljudenheter som är kompatibla med "Sony | Music Center" genom användning av din smartphone/iPhone.

För detaljer om "Sony | Music Center" hänvisar vi till följande webbadress:

<https://www.sony.net/smcqa/>

### Operationer som kan utföras på systemet på med "Sony | Music Center"

- Uppspelning av musikfiler som finns på en enhet som till exempel en smartphone, iPhone, USB-enhet
- Ändra ljudinställningar
- Ställa in strömalternativ som t.ex. funktionen Automatiskt standby och BLUETOOTH-standbyläge
- Ställa in illuminationsläget
- Växla BLUETOOTH-codec (uppspelningskvaliteten för BLUETOOTH-ljudströmning)
- Slå på/stänga av funktionen för röstänvisningar
- Gruppera med andra ljudsystem (funktionen Speaker Add / funktionen trådlös Party Chain)

etc.

#### Tips

- Vad du kan styra med "Sony | Music Center" varierar beroende på den anslutna enheten. Specifikationerna och utformningen av appen kan ändras utan föregående meddelande.
- Se till att använda den senaste versionen av appen.

#### Relaterade avsnitt

- [Installation av "Sony | Music Center"](#)

## Installation av "Sony | Music Center"

Installera "Sony | Music Center" på din smartphone, iPhone etc. från App Store eller på Google Play.

- 1 Ladda ned "Sony | Music Center" på Google Play eller App Store och installera den.



**Sony Music Center**



- 2 När installationen är slutförd, starta "Sony | Music Center".

### Tips

- Beroende på ditt abonnemang kan det hända att en kommunikationsavgift för nedladdning av appen tas ut.

### Relaterade avsnitt

- [Vad du kan göra med "Sony | Music Center"](#)



Hemmaljudsystem  
GTK-XB72

## Vad du kan göra med "Fiestable"

---

"Fiestable" är en app för att manövrera Sony-ljudenheter som är kompatibla med "Fiestable" från smartphones, iPhone etc.

### Operationer som kan utföras på systemet på med "Fiestable"

- DJ Control  
DJ-effekter kan läggas till.
- Illumination  
Du kan kontrollera ljuset på systemet med fler inställningar.
- Motion Control  
Du kan styra systemet genom att skaka din smartphone, iPhone etc.
- Party Light  
Du kan ställa in belysningsfunktionen.

#### Tips

- Vad du kan styra med "Fiestable" varierar beroende på den anslutna enheten. Specifikationen och utformningen av appen kan ändras utan föregående meddelande.  
Se till att använda den senaste versionen av appen.

---

#### Relaterade avsnitt

- [Installation av "Fiestable"](#)

## Installation av "Fiestable"

Installera "Fiestable" på din smartphone, iPhone etc. på Google Play eller App Store.

- 1 Ladda ned "Fiestable" på Google Play eller App Store och installera den.



- 2 När installationen är slutförd, starta "Fiestable" från "Sony | Music Center"-skärmen.

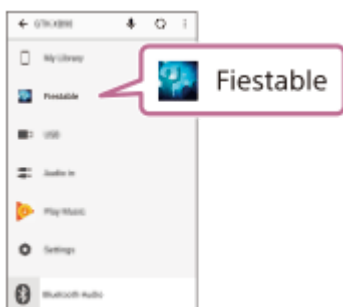

### Relaterade avsnitt

- [Installation av "Sony | Music Center"](#)
- [Vad du kan göra med "Fiestable"](#)

## Använda rösthjälpsfunktionen (Google-app)

Genom att använda Google-appens funktion som finns i din Android-smartphone, kan du prata i systemets mikrofon för att manövrera din Android-smartphone.

I det följande visas hur man använder Google-appen.

### 1 Välj Google-appen som [Assist App] i [Assist & Voice input].

På din Android-smartphone, välj [Settings] - [Apps]. En verktygsikon visas längst upp till höger på skärmen.

Välj verktygsikonen, [Default Apps] - [Assist & Voice input] - [Assist App], ställ sedan in [Assist App] till Google-appen.

Åtgärden ovan är ett exempel. För detaljer, se bruksanvisningen som medföljde din Android-smartphone.

För detaljer om Google-appen, se bruksanvisningen eller supportwebbplatsen för din Android-smartphone eller webbplatsen för Google Play.

#### OBS!

- Det kan hända att den senaste versionen av appen krävs.
- Det kanske inte går att aktivera Google-appen från systemet beroende på specifikationerna för din Android-smartphone.

### 2 Anslut systemet till din Android-smartphone via BLUETOOTH-anslutning.

### 3 Medan systemet är anslutet till din Android-smartphone via BLUETOOTH-anslutning och din Android-smartphone är i standbyläge eller spelar musik, håll ned ► (spela upp/pausa)/ 📞 (samtal) på systemet i cirka 3 sekunder.

Google-appen aktiveras och uppstartsljudet hörs.

### 4 Gör en förfrågan till Google-appen genom systemets mikrofon.

För detaljer om Google-appen, som till exempel appar som fungerar tillsammans med Google-appen, se bruksanvisningen som medföljde med din Android-smartphone.

När en viss tid har passerat efter att du har aktiverat Google-appen, hörs en ljudsignal och Google-appen inaktiveras.

#### OBS!

- Det går inte att aktivera Google-appen genom att säga "OK Google" genom systemets mikrofon även om din Android-smartphones [OK Google]-inställning är på.

## Använda rösthjälpsfunktionen (Siri)

Genom att använda Siri-funktionen som finns i din iPhone/iPod touch, kan du prata i systemets mikrofon för att manövrera din iPhone/iPod touch.

I det följande visas hur man använder Siri.

### 1 Slå på Siri.

På din iPhone/iPod touch, välj [Settings] - [Siri] för att slå på Siri.

Åtgärden ovan är ett exempel. För detaljer, se bruksanvisningen som medföljde din iPhone/iPod touch.

För detaljer om Siri, se bruksanvisningen eller supportwebbplatsen för iPhone/iPod touch.

### 2 Anslut systemet till iPhone/iPod touch via BLUETOOTH-anslutning.

### 3 Medan systemet är anslutet till din iPhone/iPod touch via BLUETOOTH-anslutning och iPhone/iPod touch är i standbyläge eller spelar musik, håll ned ► (spela upp/pausa)/ (samtal) på systemet i cirka 3 sekunder.

Siri aktiveras och uppstartsljudet hörs.

### 4 Gör en förfrågan till Siri genom systemets mikrofon.

För detaljer om Siri, som till exempel appar som fungerar tillsammans med Siri, se bruksanvisningen som medföljde med din iPhone/iPod touch.

#### OBS!

- Det går inte att aktivera Siri genom att säga "Hey Siri" genom systemets mikrofon även om [Allow "Hey Siri"]-inställningen på din iPhone/iPod touch är på.

## Använda en extern mikrofon

Du kan mata ut din röst från systemet genom att ansluta en dynamisk mikrofon med en normal kontakt (medföljer inte).

- 1 Vrid MIC-nivåratten till MIN för att sänka mikrofonens volymnivå.



- 2 Anslut en extern mikrofon till MIC-uttaget på systemet.
- 3 Justera volymen med MIC-nivåratten.
- 4 Prata eller sjung in i den anslutna mikrofonen.

### OBS!

- När funktionen trådlös Party Chain eller Speaker Add används, matas ljud från mikrofonen endast ut från systemet till vilken mikrofonen är ansluten.

Hemmaljudsystem  
GTK-XB72

## Använda röstansvisningar

Du kan höra röstansvisningar när systemet ställs i BLUETOOTH-parkopplingsläge eller en BLUETOOTH-enhet ansluts eller kopplas bort från systemet.

- 1 Slå på systemet.
- 2 Tryck på [Music Center] på din smartphone, iPhone etc. för att starta applikationen.
- 3 Tryck på [GTK-XB72].
- 4 Tryck på [Settings].
- 5 Tryck på [Power Option].
- 6 Tryck på [VOICE GUIDANCE].
- 7 Tryck på [OFF] för att ställa in läget för röstansvisningar på avstängt läge.

### För att stänga av läget för röstansvisningar

Utför steg 3 till 7 igen för att stänga av läget för röstansvisningar.

#### Tips

- Vid inköpstillfället är läget för röstansvisningar påslaget.

Hemmaljudsystem  
GTK-XB72

## Lyssna på den inbyggda ljuddemonstrationen

---

Håll ned EXTRA BASS i mer än 3 sekunder medan systemet är påslaget.  
USB-funktionen väljs automatiskt och USB-indikatorn på systemet tänds. Därefter spelas den inbyggda ljuddemonstrationen upp.

### För att stoppa demonstrationen

Tryck på FUNCTION/  PAIRING upprepade gånger för att välja en annan funktion än USB-funktionen.

## Om indikatorerna

### (ström)-indikator

Släcks	Systemet stängs av.
Tänds (grön)	Systemet slås på.
Tänds (gul)	Systemet stängs av, och BLUETOOTH-standbyläget slås på.

### (BLUETOOTH)-indikator

Tänds	BLUETOOTH-anslutning är upprättad.
Blinkar snabbt	Systemet ställs i parkopplingsläget.
Blinkar långsamt	Systemet väntar på en BLUETOOTH-enhet att ansluta till.
Blinkar	Varje gång du trycker på +/- (volym), blinkar indikatorn 3 gånger.

### USB-indikator

Tänds	USB-funktionen väljs.
Blinkar	Varje gång du trycker på +/- (volym), blinkar indikatorn 3 gånger.

### AUDIO IN-indikator

Tänds	AUDIO IN-funktionen väljs.
Blinkar	Varje gång du trycker på +/- (volym), blinkar indikatorn 3 gånger.

### ADD-indikator

Blinkar	Systemet ställs i Speaker Add-läget.
Tänds	Funktionen Speaker Add används på systemet.

### W.PARTY CHAIN (Trådlös Party Chain)-indikator

Blinkar	Systemet ställs i trådlös Party Chain-läget.
Tänds	Funktionen trådlös Party Chain används på systemet.

### LIVE-indikator

Tänds	LIVE Sound-läget slås på.
-------	---------------------------



Släcks	LIVE Sound-läget stängs av.
--------	-----------------------------

## EXTRA BASS-indikator

Tänds	EXTRA BASS-läget slås på.
Släcks	EXTRA BASS-läget stängs av.

---

### Relaterade avsnitt

- [Delar och kontroller](#)
- [Ansluta flera ljudsystem \(funktionen trådbunden Party Chain\)](#)
- [Lyssna på musik från flera sammankopplade ljudsystem \(funktionen trådbunden Party Chain\)](#)
- [Använda trådlös uppspelning med flera ljudsystem \(funktionen trådlös Party Chain\)](#)
- [Lyssna på musik trådlöst med två system \(funktionen Speaker Add\)](#)
- [Växla mellan dubbelt läge och stereoläge \(funktionen Speaker Add\)](#)

Hemmaljudsystem  
GTK-XB72

## Om trådlös BLUETOOTH-teknik

Den trådlösa BLUETOOTH-tekniken har en räckvidd på cirka 10 m.

### Största kommunikationsräckvidd

Det maximala kommunikationsavståndet kan bli kortare under följande förhållanden.

- Det finns ett hinder som t.ex. en person, metall eller vägg mellan systemet och BLUETOOTH-enheten.
- En trådlös LAN-enhet används i närheten av systemet.
- En mikrovågsugn används i närheten av systemet.
- En enhet som genererar elektromagnetisk strålning används i närheten av systemet.

### Störningar från andra enheter

Eftersom BLUETOOTH-enheter och trådlöst LAN (IEEE802.11b/g) använder samma frekvens, kan störningar från mikrovågor uppstå vilket kan leda till försämrad kommunikationshastighet, brus, eller anslutningsfel om systemet används i närheten av en trådlös LAN-enhet. Utför i så fall följande.

- Använd systemet på ett avstånd av minst 10 m från den trådlösa LAN-enheten.
- Om systemet används närmare än 10 m från en trådlös LAN-enhet, stäng av den trådlösa LAN-enheten.

### Störningar med andra enheter

Mikrovågor som sänds från en BLUETOOTH-enhet kan påverka funktionen hos elektronisk medicinsk utrustning. För att förhindra en möjlig olycka, stäng av systemet och andra BLUETOOTH-enheter i på följande platser.

- Där lättantändlig gas förekommer, på ett sjukhus eller en bensinstation
- I närheten av automatiska dörrar och brandlarm

### OBS!

- För att kunna använda BLUETOOTH-funktionen, måste BLUETOOTH-enheten som ska anslutas ha samma profil som systemet. Observera också att även om samma profil finns, kan enheter skilja sig åt i funktion beroende på deras specifikationer.
- På grund av den trådlösa BLUETOOTH-teknikens egenskaper fördröjs ljudet som spelas upp på systemet en aning från det ljud som spelas upp på BLUETOOTH-enheten under telefonsamtal eller vid uppspelning av musik.
- Systemet har stöd för säkerhet som följer BLUETOOTH-standard för att garantera en säker anslutning när trådlös BLUETOOTH-teknik används, men säkerheten är emellertid inte alltid tillräcklig beroende på inställningarna. Var försiktig vid kommunikation med trådlös BLUETOOTH-teknik.
- Vi tar inget ansvar för informationsläckage under BLUETOOTH-kommunikation.
- En enhet med BLUETOOTH-funktion måste uppfylla den BLUETOOTH-standard som fastställts av Bluetooth SIG, Inc. och vara verifierad. Även om den anslutna enheten uppfyller ovan nämnda BLUETOOTH-standard kanske den inte kan anslutas eller fungera korrekt beroende på enhetens funktioner eller specifikationer.
- Brus eller ljudavbrott kan uppstå beroende på BLUETOOTH-enheten som är ansluten till systemet, kommunikationsmiljön eller användningsmiljön.
- En enhet med en inbyggd radio eller tuner kan inte anslutas till systemet via BLUETOOTH eftersom störningar kan uppstå i sändningen.
- Placera systemet på avstånd från en tv, radio eller tuner etc., eftersom störningar kan uppstå i sändningen.



## Angående upphovsrätt

---

- Android, Google Play och andra relaterade märken och logotyper är varumärken som tillhör Google LLC.
- Android-roboten reproduceras eller modifieras genom arbete som skapas och delas av Google och används enligt villkoren som beskrivs i licensen Creative Commons 3.0 Attribution.
- MPEG Layer-3-ljudkodningsteknik och patent licensierade från Fraunhofer IIS och Thomson.
- Windows Media är antingen ett registrerat varumärke eller varumärke som tillhör Microsoft Corporation i USA och/eller andra länder.
- Denna produkt är skyddad av vissa immateriella rättigheter tillhörande Microsoft Corporation. Användning eller distribution av sådan teknik utanför denna produkt är förbjuden utan licens från Microsoft eller ett auktoriserat Microsoft-dotterbolag.
- BLUETOOTH® -ordmärket och logotyperna är registrerade varumärken som ägs av Bluetooth SIG, Inc. och all användning av sådana märken av Sony Corporation sker under licens.
- N-Mark är ett varumärke eller registrerat varumärke som tillhör NFC Forum, Inc. i USA och i andra länder.
- Apple, Apple-logotypen, iPhone, iPod, iPod touch och Siri är varumärken som tillhör Apple Inc., registrerade i USA och andra länder.  
App Store är ett tjänstemärke som tillhör Apple Inc.
- Märkningen Made for Apple betyder att ett tillbehör har utformats för att anslutas specifikt till den eller de Apple-produkter som identifieras i märkningen, och har certifierats av utvecklaren att uppfylla Apple prestandastandarder. Apple ansvarar inte för funktionen i denna enhet eller dess överensstämmelse med säkerhets- och regleringsstandarder.
- LDAC™ och LDAC-logotypen är varumärken som tillhör Sony Corporation.
- Markeringarna ™ och ® har utelämnats i dokumentet.
- Övriga varumärken och varunamn tillhör respektive ägare.

Hemmaljudsystem  
GTK-XB72

## Webbplatser för kundsupport

---

Du kan besöka följande webbplatser för kundsupport för att få supportinformation om ditt system.

- För kunder i Nord- och Sydamerika:  
<https://www.sony.com/am/support>
- För kunder i Europa:  
<https://www.sony.eu/support>
- För kunder i andra länder/regioner:  
<https://www.sony-asia.com/support>

Hemmaljudsystem  
GTK-XB72

## Vad kan jag göra för att lösa ett problem?

---

Följ stegen nedan för att försöka åtgärda problemet om systemet inte fungerar som det ska.

- Försök identifiera problemet i denna Hjälpguide och utför de åtgärder som anges.
  - Återställ systemet. (Se [Systemet fungerar inte korrekt..](#))
  - Sök efter information om problemet på webbplatsen för kundsupport.
  - Gå till webbplatserna för support för att få supportinformation om ditt system.
- 

### Relaterade avsnitt

- [Webbplatser för kundsupport](#)
- [Systemet fungerar inte korrekt.](#)

Hemmaljudsystem  
GTK-XB72

## Strömmen slås inte på.

---

- Kontrollera att nätsladden är ansluten till AC IN-uttaget på baksidan på systemet.
- 

### Relaterade avsnitt

- [Ansluta systemet till ett nätuttag](#)
- [Slå på strömmen](#)

Hemmaljudsystem  
GTK-XB72

## Systemet har gått in i standbyläget.

---

- Detta är inget fel. Systemet går in i standbyläget automatiskt efter cirka 15 minuter om ingen funktion används eller ingen ljudsignal matas ut.
- 
- 

### Relaterade avsnitt

- [Funktionen Automatiskt standby](#)



Hemmaljudsystem  
GTK-XB72

## Det hörs inget ljud.

---

- Justera volymen.
  - Kontrollera anslutningen till den eventuella tillvalsutrustningen.
  - Slå på den anslutna utrustningen.
- 
- 

### Relaterade avsnitt

- [Ansluta systemet till ett nätuttag](#)
- [Slå på strömmen](#)

Hemmaljudsystem  
GTK-XB72

## Det brummar eller brusar kraftigt.

---

- Flytta bort systemet från störningskällor.
- Anslut systemet till ett annat vägguttag.
- Installera ett brusfilter (medföljer inte) på nätsladden.
- Stäng av elektrisk utrustning som finns i närheten.
- Flytta systemet längre bort från neonskyltar eller lysrör.

**Ett klickande ljud hörs när systemet slås på.**

---

- Detta är driftljudet och det uppstår till exempel när systemet slås på och av. Detta är inget fel.

Hemmaljudsystem  
GTK-XB72

## Uppspelningen startar inte.

---

- Stäng av systemet och anslut USB-enheten igen, slå sedan på systemet igen.
  - Kontrollera informationen på webbplatsen om kompatibla USB-enheter.
- 
- 

### Relaterade avsnitt

- [Slå på strömmen](#)
- [Stänga av strömmen \(Standbyläge\)](#)
- [Ansluta med en USB-enhet](#)

## Det går inte att spela upp filer.

---

- Data är inte lagrade i ett format som stöds.
- USB-enheter som har formaterats med andra filsystem än FAT16 eller FAT32 stöds inte.  
Detta system stöder FAT16 och FAT32, men vissa USB-enheter kanske inte stöder båda FAT-versionerna. För detaljer, se bruksanvisningen för varje USB-enhet eller kontakta tillverkaren.
- Om du använder en partitionerad USB-enhet, kan endast filer på den första partitionen spelas upp.

Hemmaljudsystem  
GTK-XB72

## Det är inget ljud under USB-uppspelning.

---

- USB-enheten är inte korrekt ansluten. Stäng av systemet och anslut USB-enheten igen, slå sedan på systemet igen.
  - Systemet stöder inte ljudfilens format.
- 
- 

### Relaterade avsnitt

- [Slå på strömmen](#)
- [Stänga av strömmen \(Standbyläge\)](#)
- [Ansluta med en USB-enhet](#)
- [Lyssna på musik på en USB-enhet](#)

## Det brusar, eller ljudet hoppar eller är förvrängt under USB-uppspelning.

---

- Du använder en USB-enhet som inte stöds. Kontrollera informationen på webbplatsen om kompatibla USB-enheter.
  - Stäng av systemet och anslut USB-enheten igen, slå sedan på systemet igen.
  - Själva musikdatan innehåller brus, eller ljudet är förvrängt. Det kan ha kommit med brus då musikfilen skapades med hjälp av datorn. Skapa musikdatafilen igen.
  - Bithastigheten som användes i kodning av ljudfil var låg. Skicka en ljudfil med högre bithastighet till USB -enheten.
- 

### Relaterade avsnitt

- [Slå på strömmen](#)
- [Stänga av strömmen \(Standbyläge\)](#)
- [Ansluta med en USB-enhet](#)

## Det tar lång tid innan uppspelningen startar.

---

- Inläsningsprocessen kan ta lång tid i följande fall.
  - Det finns många mappar eller filer på USB-enheten.
  - Filstrukturen är mycket komplex.
  - Minneskapaciteten är mycket stor.
  - Internminnet är fragmenterat.



Hemmaljudsystem  
GTK-XB72

## USB-enheten identifieras inte.

---

- Stäng av systemet och anslut USB-enheten igen, slå sedan på systemet igen.
  - USB-enheten fungerar inte korrekt. Vi hänvisar till USB-enhetens bruksanvisning för information om hur detta problem åtgärdas.
- 

### Relaterade avsnitt

- [Slå på strömmen](#)
- [Stänga av strömmen \(Standbyläge\)](#)
- [Ansluta med en USB-enhet](#)

Hemmaljudsystem  
GTK-XB72

## Det går inte att utföra parkoppling.

---

- Flytta BLUETOOTH-enheten närmare systemet.
  - Parkoppling kanske inte kan utföras om det finns andra BLUETOOTH-enheter runt systemet. Stäng i så fall av de andra BLUETOOTH-enheterna.
  - Se till att ange rätt lösenord när du väljer systemets namn (detta system) på BLUETOOTH-enheten.
- 

### Relaterade avsnitt

- [Parkoppling och anslutning med BLUETOOTH-enheter](#)

Hemmaljudsystem  
GTK-XB72

## BLUETOOTH-enheten kan inte identifiera systemet.

---

- Kontrollera om BLUETOOTH-signalen är påslagen.
- 

### Relaterade avsnitt

- [Slå på eller stänga av BLUETOOTH-signalen](#)

Hemmaljudsystem  
GTK-XB72

## Det går inte att ansluta.

---

- BLUETOOTH-enheten som du försökte ansluta har inte stöd för A2DP-profilen och kan inte anslutas med systemet.
  - Aktivera BLUETOOTH-funktionen på BLUETOOTH-enheten.
  - Upprätta en anslutning från BLUETOOTH-enheten.
  - Registreringsinformationen om parkoppling har raderats.  
Utför parkopplingen igen.
- 

### Relaterade avsnitt

- [Parkoppling och anslutning med BLUETOOTH-enheter](#)

Hemmaljudsystem  
GTK-XB72

## **iPhone/iPod kan inte anslutas med systemet.**

---

- Systemet är kompatibelt med iOS 10.0 eller senare.

4-748-030-21(1) Copyright 2019 Sony Corporation

Hemmaljudsystem  
GTK-XB72

## Ljudet hoppar eller är svajigt, eller anslutningen försvinner.

---

- Det är för långt avstånd mellan systemet och BLUETOOTH-enheten.
  - Om det finns hinder mellan systemet och din BLUETOOTH-enhet, avlägsna eller undvik hindren.
  - Om det finns utrustning som genererar elektromagnetisk strålning, som t.ex. ett trådlöst LAN, en annan BLUETOOTH-enhet, eller en mikrovågsugn i närheten, flytta undan dessa.
  - Välj lämpligt ljudcodec-alternativ.
- 

### Relaterade avsnitt

- [Välja uppspelningskvalitet för BLUETOOTH-ljudströmning \(Codec\)](#)

**Ljudet från BLUETOOTH-enheten hörs inte på systemet.**

---

- Höj först volymen på BLUETOOTH-enheten och justera sedan volymen med hjälp av –/+ (volym).

**Det brummar eller brusar kraftigt, eller ljudet är förvrängt.**

---

- Om det finns hinder mellan systemet och din BLUETOOTH-enhet, avlägsna eller undvik hindren.
- Om det finns utrustning som genererar elektromagnetisk strålning, som t.ex. ett trådlöst LAN, en annan BLUETOOTH-enhet, eller en mikrovågsugn i närheten, flytta undan dessa.
- Sänk volymen på den anslutna BLUETOOTH-enheten.



Hemmaljudsystem  
GTK-XB72

## Det går inte att aktivera funktionen trådbunden Party Chain.

---

- Kontrollera anslutningarna.
  - Se till att ljudkablarna är korrekt anslutna.
- 
- 

### Relaterade avsnitt

- [Ansluta flera ljudsystem \(funktionen trådbunden Party Chain\)](#)
- [Lyssna på musik från flera sammankopplade ljudsystem \(funktionen trådbunden Party Chain\)](#)

Hemmaljudsystem  
GTK-XB72

## Funktionen trådbunden Party Chain fungerar inte korrekt.

---

- Stäng av systemet. Slå sedan på det igen för att aktivera funktionen trådbunden Party Chain.
  - Kontrollera om BLUETOOTH-signalen är påslagen.
- 
- 

### Relaterade avsnitt

- [Slå på eller stänga av BLUETOOTH-signalen](#)

Hemmaljudsystem  
GTK-XB72

## Det går inte att ansluta BLUETOOTH-enheten till systemet i funktionen trådlös Party Chain.

- Efter att ha anslutit alla systemen, utför parkoppling och anslutning mellan BLUETOOTH-enheten och Party Host.

### Relaterade avsnitt

- [Använda trådlös uppspelning med flera ljudsystem \(funktionen trådlös Party Chain\)](#)
- [Avsluta funktionen trådlös Party Chain](#)

Hemmaljudsystem  
GTK-XB72

## Det går inte att ansluta BLUETOOTH-enheten till systemet i Speaker Add-funktionen.

- Efter att ha anslutit två system av samma modell, utför parkoppling och anslutning mellan BLUETOOTH-enheten och Host-systemet.

### Relaterade avsnitt

- [Lyssna på musik trådlöst med två system \(funktionen Speaker Add\)](#)

Hemmaljudsystem  
GTK-XB72

## Det hörs inget mikrofonljud.

- Vrid på MIC-nivåratten för att justera mikrofonens volymnivå.

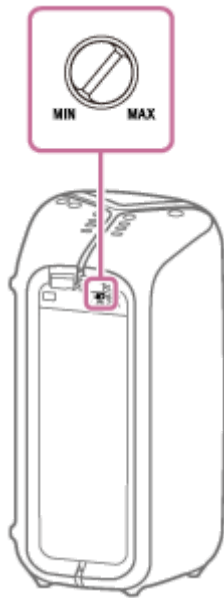

- Kontrollera att mikrofonen är påslagen.

Hemmaljudsystem  
GTK-XB72

## Det uppstår rundgång.

---



- Sänk volymen.
- Flytta mikrofonen bort från systemet eller rikta mikrofonen åt ett annat håll.

4-748-030-21(1) Copyright 2019 Sony Corporation

## Systemet fungerar inte korrekt.

---

Återställ systemet till ursprungliga fabriksinställningar.

- 1 Koppla från nätsladden från systemet, och sätt sedan tillbaka den.**
- 2 Tryck på  (ström) för att slå på systemet.**
- 3 Håll ned FUNCTION/  PAIRING och – (volym) på systemet i mer än 5 sekunder.**

Efter att alla indikatorerna på systemet blinkat i mer än 3 sekunder, återställs alla användarkonfigurerade inställningar, som till exempel information om parkoppling, till de ursprungliga fabriksinställningarna.