

Домашня аудіосистема  
GTK-XB72



Далі наведено пояснення з використання цієї системи. Виберіть розділ на панелі навігації.

## Початок роботи

[Компоненти і органи керування](#)

[Переміщення/розміщення системи](#)

### Джерело живлення

├ [Підключення системи до електричної розетки](#)

├ [Вімкнення живлення](#)

├ [Вимкнення живлення \(Режим очікування\)](#)

├ [Використання функції очікування BLUETOOTH](#)

└ [Функція автоматичного переходу в режим очікування](#)

### Функція підсвічування

└ [Насолодження музикою з ілюмінацією \(Підсвічування\)](#)

### Демо-режим

└ [Деактивація режиму демонстрації](#)

## Виконання підключень

### Пристрій USB

- └ [Підключення до пристрою USB](#)

### Пристрій BLUETOOTH®

- └ [Сполучення і підключення до пристроїв BLUETOOTH](#)
- └ [Підключення до NFC-сумісного пристрою одним дотиком \(NFC\)](#)

### Зовнішній аудіопристрій

- └ [Прослуховування музики зовнішнього аудіопристрою тощо.](#)

## Прослуховування музики

### Пристрій USB

- └ [Прослуховування музики пристрою USB](#)

### Пристрій BLUETOOTH

- └ [Прослуховування музики пристрою за допомогою з'єднання по BLUETOOTH](#)
- └ [Вибір якості відтворення потокового аудіосигналу по BLUETOOTH \(кодека\)](#)
- └ [Припинення з'єднання по BLUETOOTH \(після використання\)](#)
- └ [Підключення цієї системи до декількох пристроїв BLUETOOTH \(групове підключення\)](#)
- └ [Включення або виключення сигналу BLUETOOTH](#)

### Функція Дротова Party Chain

- └ [Підключення кількох аудіосистем \(функція Дротова Party Chain\)](#)
- └ [Насолодження відтворенням музики за допомогою кількох аудіосистем \(функція Дротова Party Chain\)](#)

### Функція Бездротова Party Chain

- └ [Насолодження бездротовим відтворенням за допомогою кількох аудіосистем \(функція Бездротова Party Chain\)](#)
- └ [Завершення роботи функції Бездротова Party Chain](#)

### Функція Speaker Add

- └ [Прослуховування музики за допомогою бездротового зв'язку двох систем \(функція Speaker Add\)](#)
- └ [Переключення між подвійним режимом і стереорежимом \(функція Speaker Add\)](#)
- └ [Завершення функції Speaker Add](#)

### Зовнішній аудіопристрій

- └ [Прослуховування музики зовнішнього аудіопристрою тощо.](#)

## Регулювання звуку

[Додавання ефекту живого звуку\\_\(LIVE Sound\)](#)

---

[Посилення басового звуку і створення більш потужного звуку\\_\(EXTRA BASS\)](#)

---

## Прослуховування FM-радіо

[Прослуховування FM-радіо](#)

---

[Попереднє встановлення радіостанцій](#)

---

## Телефонні дзвінки

[Приймання дзвінка](#)

---

[Здійснення дзвінка](#)

---

## Використання спеціальних застосунків

### Використання «Sony | Music Center»

[Що можна робити за допомогою «Sony | Music Center»](#)

---

[Встановлення «Sony | Music Center»](#)

---

### Використання Fiestable

[Що можна робити за допомогою «Fiestable»](#)

---

[Встановлення «Fiestable»](#)

---

## Використання функції голосового помічника

[Використання функції голосового помічника \(застосунок Google\)](#)

---

[Використання функції голосового помічника \(Siri\)](#)

---

[Використання зовнішнього мікрофона](#)

---

## Різні функції

[Використання голосової вказівки](#)

---

[Прослуховування вбудованої демонстрації звуку](#)

---

## Інформація

[Про індикатори](#)

---

[Про бездротову технологію BLUETOOTH](#)

---

[Про авторські права](#)

---

[Веб-сайти підтримки покупців](#)

---

## Пошук і усунення несправностей

## Що можна зробити для вирішення проблеми?

[Що можна зробити для вирішення проблеми?](#)

---

### Загальні положення

[Живлення не вмикається.](#)

---

[Система перейшла в режим очікування.](#)

---

[Немає звуку.](#)

---

[Чутно сильне гудіння або шум.](#)

---

[Під час увімкнення системи чути клацання.](#)

---

### Відтворення з USB

[Відтворення не починається.](#)

---

[Не вдається відтворити файли.](#)

---

[Відсутній звук під час відтворення з USB.](#)

---

[Під час відтворення з USB виникає шум, пропуск звуку або спотворений звук.](#)

---

[Відтворення довго не починається.](#)

---

[Пристрій USB не розпізнано.](#)

---

### Тюнер

[Чути гучне гудіння або шум, або ж неможливо виконувати прийом станцій.](#)

---

[Шум під час стереофонічного FM-прийому.](#)

---

### Підключення по BLUETOOTH

[Не вдається виконати сполучення.](#)

---

[Пристрою BLUETOOTH не вдається виявити цю систему.](#)

---

[Підключення неможливе.](#)

---

[Не вдається підключити до системи iPhone/iPod.](#)

---

[Спостерігаються пропуски або пульсації звуку, або втрачається з'єднання.](#)

---

[Звук із пристрою BLUETOOTH не прослуховується на цій системі.](#)

---

[Чути сильний гуд, шум або спотворений звук.](#)

---

### Мультисистемне відтворення

[Не вдається активувати функцію Party Chain.](#)

---

[Функція Дротова Party Chain не працює належним чином.](#)

---

[Пристрій BLUETOOTH не вдається підключити до системи під час роботи функції Бездротова Party Chain.](#)

---

└ [Пристрій BLUETOOTH не вдається підключити до системи під час роботи функції Speaker Add.](#)

---

#### Караоке

└ [Відсутній звук мікрофона.](#)

---

└ [Виник акустичний зворотній зв'язок.](#)

---

#### Перевстановлення

└ [Система не працює належним чином.](#)

## Компоненти і органи керування

---

### Передній бік

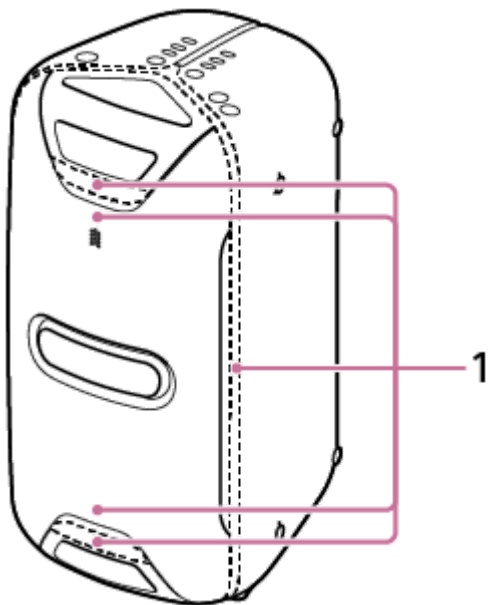

1. Підсвічування акустичної системи

### Задній бік

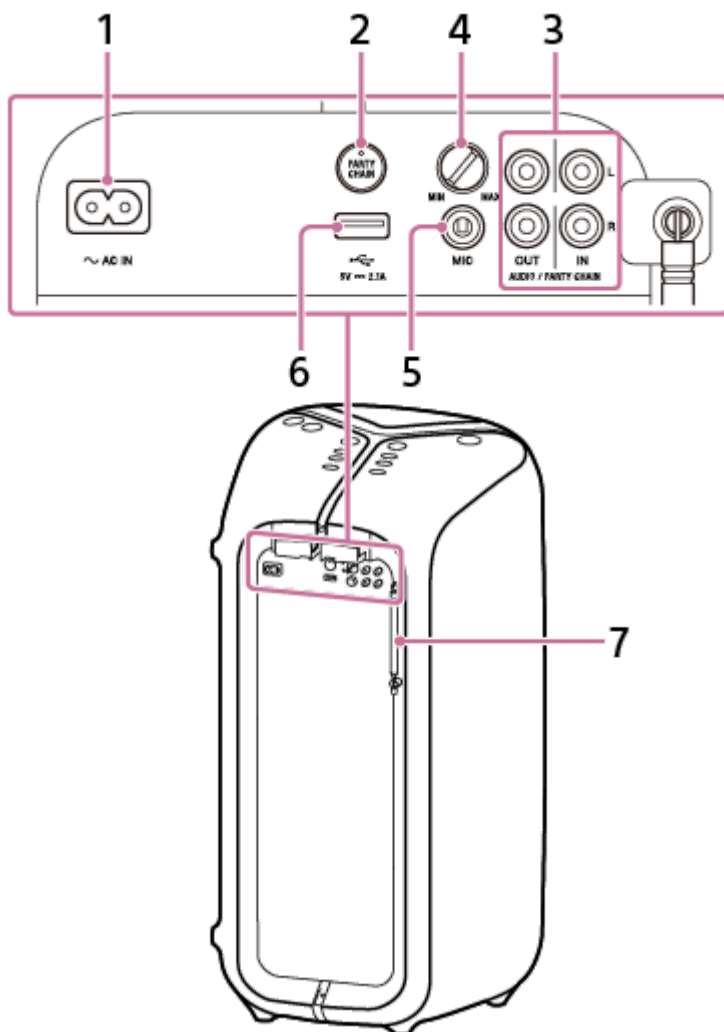

1. Гніздо AC IN

2. Кнопка PARTY CHAIN з індикатором

3. Гнізда аудіовиходу та аудіовходу

Використовуйте аудіошнур (не додається) для виконання з'єднання наступним чином:  
Гнізда AUDIO/PARTY CHAIN OUT L/R

- Виконайте підключення до гнізд аудіовходу додаткового обладнання.
- Виконайте підключення до іншої аудіосистеми, щоб насолоджуватися функцією Party Chain.

Гнізда AUDIO/PARTY CHAIN IN L/R

- Виконайте підключення до гнізд аудіовиходу телевізора або аудіо/відеоапаратури. Звук виводитиметься через цю систему.
- Виконайте підключення до іншої аудіосистеми, щоб насолоджуватися функцією Party Chain.

4. Ручка регулювання рівня MIC (MIN/MAX)

5. Гніздо MIC

6. Порт  (USB)

Використовуйте для підключення пристрою USB.

7. Антена FM-радіо

## Вигляд зверху

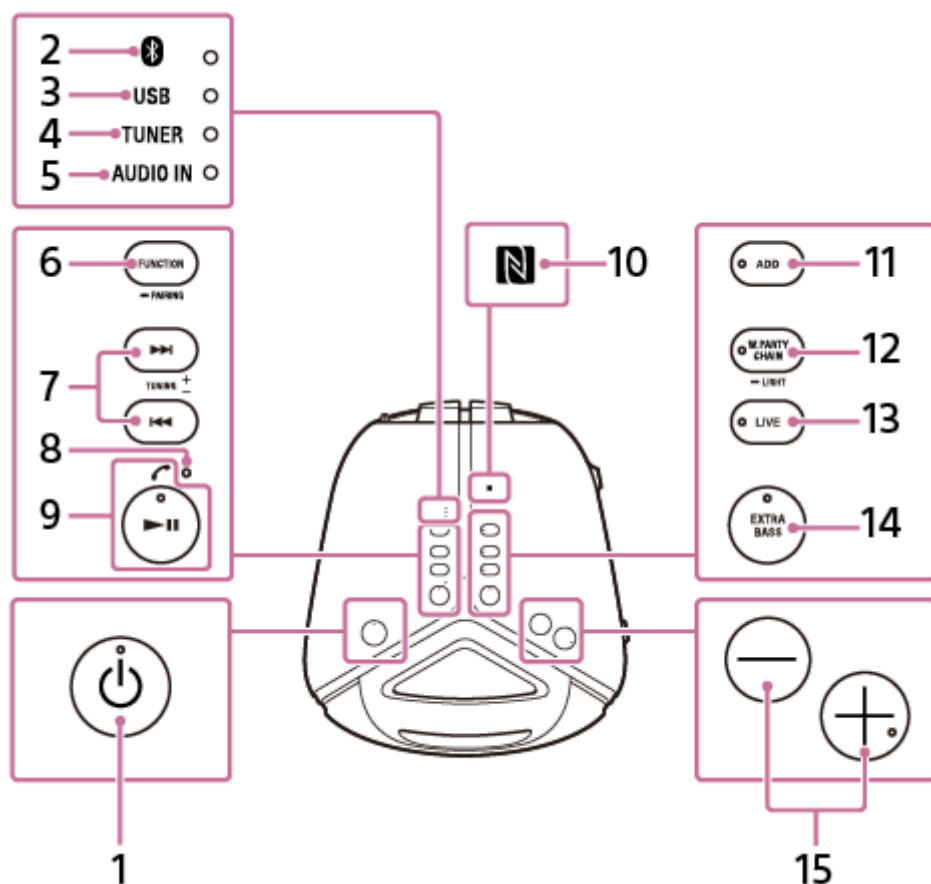

1. Кнопка (живлення) з індикатором

2. Індикатор (BLUETOOTH)

3. Індикатор USB

4. Індикатор TUNER

5. Індикатор AUDIO IN

6. Кнопка FUNCTION/ PAIRING

- Натискайте повторно для вибору функції BLUETOOTH, USB, TUNER або AUDIO IN.
- Якщо вибрано функцію BLUETOOTH, утримуйте натиснутою для активації сполучення BLUETOOTH.
- Натисніть, щоб зупинити вбудовану демонстрацію звуку.

7. Кнопки / (попередній/наступний)  
 Натискайте для вибору доріжки або файла.  
 Кнопки TUNING +/-  
 Натискайте для налаштування на FM-станцію.

8. Вбудований мікрофон

9. Кнопка (відтворення/пауза)/ (дзвінок)\*

10. (Позначка N)

11. Кнопка ADD з індикатором

12. Кнопка W.PARTY CHAIN/ LIGHT з індикатором

13. Кнопка LIVE з індикатором



14. Кнопка EXTRA BASS з індикатором

15. Кнопки  $-/+$  (гучність)\*

Натискайте для регулювання гучності.

\*  (відтворення/пауза) /  (дзвінок) і  $+/+$  (гучність) мають тактильну точку. Використовуйте тактильну точку як орієнтир під час керування системою.

---

---

## Пов'язані розділи

- [Про індикатори](#)

4-748-031-21(1) Copyright 2019 Sony Corporation

Домашня аудіосистема  
ГТК-ХВ72

## Переміщення/розміщення системи

Перед переміщенням системи від'єднайте всі підключені до системи кабелі.

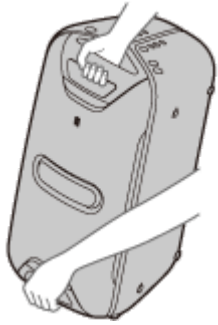

### Примітка

- Для переміщення системи, щоб уникнути травми або пошкодження розташованого поруч домашнього майна, утримуйте систему належним чином, як показано на малюнку вище.

### Для розміщення системи на боці

Ви можете розмістити систему на боці, як показано нижче. (Обов'язково розташуйте бік з гумовими ніжками внизу.)

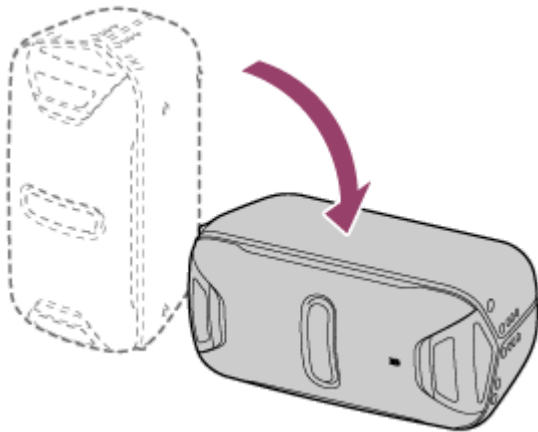

### Підказка

- При зміні орієнтації системи твітери, які виводять звук для лівого і правого каналів, автоматично переключаються на два верхніх блоки.

## Підключення системи до електричної розетки

- 1 Щільно вставте кінець шнура живлення змінного струму (мережевого шнура) (додається) у гніздо AC IN з заднього боку системи, а потім в електричну розетку (①).

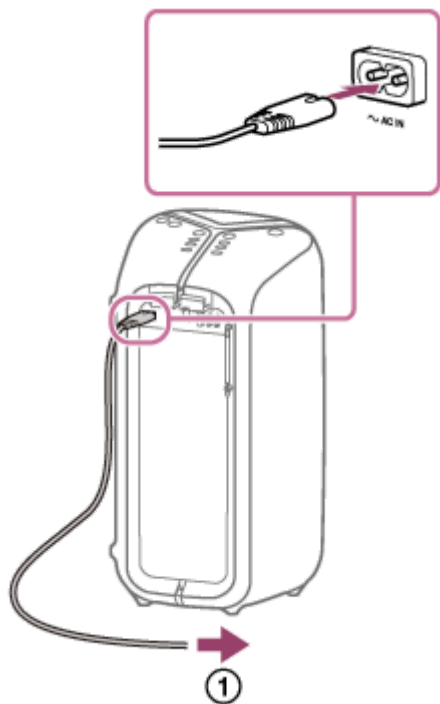

Система ввімкнеться в режимі демонстрації та автоматично почне мигати підсвічування акустичної системи.

### Пов'язані розділи

- [Ввімкнення живлення](#)
- [Деактивація режиму демонстрації](#)

Домашня аудіосистема  
ГТК-ХВ72

## Ввімкнення живлення

### 1 Натисніть (живлення).

Індикатор  (живлення) висвітлиться зеленим кольором.

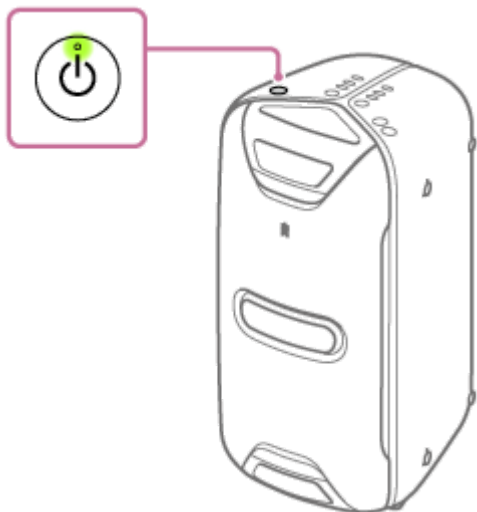

### Пов'язані розділи

- [Вимкнення живлення \(Режим очікування\)](#)
- [Підключення системи до електричної розетки](#)

## Вимкнення живлення (Режим очікування)

### 1 Натисніть (живлення).

Індикатор  (живлення) вимкнеться.\*

\* Індикатор  (живлення) світиться янтарним кольором, коли функцію очікування BLUETOOTH вимкнено.

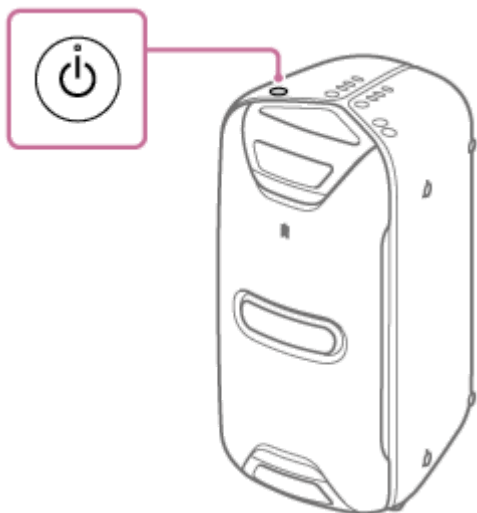

### Пов'язані розділи

- [Функція автоматичного переходу в режим очікування](#)
- [Використання функції очікування BLUETOOTH](#)

## Використання функції очікування BLUETOOTH

Режим очікування BLUETOOTH дозволяє системі автоматично вмикатися при встановленні з'єднання по BLUETOOTH з пристроєм BLUETOOTH. На момент придбання цю настройку вимкнено. Цю настройку можна налаштувати лише за допомогою «Sony | Music Center». Докладніше про «Sony | Music Center» див. [Що можна робити за допомогою «Sony | Music Center»](#).

- 1 Натисніть  (живлення), щоб увімкнути систему.

Індикатор  (живлення) висвітлиться зеленим кольором.

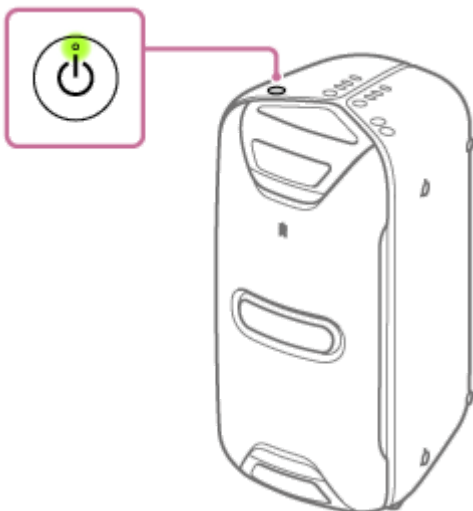

- 2 Натисніть [Music Center] на смартфоні, iPhone тощо для запуску застосунку.



- 3 Натисніть [GTK-XB72].

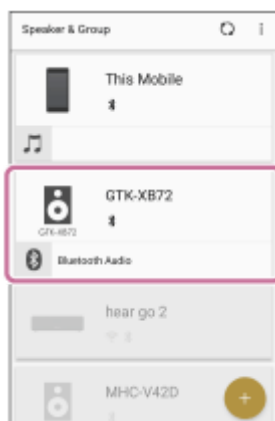

- 4 Натисніть [Settings].

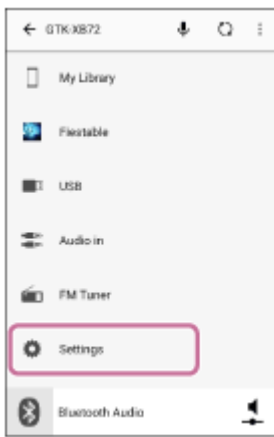

5 Натисніть [Power Option].

6 Натисніть [BT Standby].

7 Натисніть [ON] для включення функції очікування BLUETOOTH.

При включенні функції очікування BLUETOOTH індикатор AUDIO IN мигне 3 рази.

### Для виключення функції очікування BLUETOOTH

Ще раз виконайте пункти з 2 по 6 і виключіть функцію очікування BLUETOOTH.

При виключенні функції очікування BLUETOOTH індикатор AUDIO IN мигне один раз.

#### Підказка

- Якщо функцію очікування BLUETOOTH активовано, індикатор  (живлення) висвічується янтарним кольором, поки систему вимкнено.

#### Пов'язані розділи

- [Ввімкнення живлення](#)
- [Сполучення і підключення до пристроїв BLUETOOTH](#)
- [Про індикатори](#)

Домашня аудіосистема  
GTK-XB72

## Функція автоматичного переходу в режим очікування

Якщо система з включеною функцією автоматичного переходу в режим очікування задовольняє наступним умовам протягом близько 15 хвилин, вона автоматично вимкнеться. На момент придбання функцію автоматичного переходу в режим очікування включено.

### Примітка

- Функція автоматичного переходу в режим очікування не працює в наступних випадках:
  - під час роботи функції тюнера.
  - якщо підключено зовнішній пристрій до гнізда MIC.

## Якщо система знаходиться в режимі BLUETOOTH

- Відсутні операції з системою і пристроєм BLUETOOTH.
- Функцію гучного зв'язку виключено і на мобільному телефоні (смартфоні) не відтворюється музика (звук). Докладніше див. інструкцію з експлуатації пристрою.
- Не відтворюється музика (звук) на пристрої BLUETOOTH, наприклад на WALKMAN®.

### Примітка

- Функція автоматичного переходу в режим очікування недоступна, поки систему підключено до iPhone/iPod touch за допомогою з'єднання по BLUETOOTH.



## Якщо система знаходиться в режимі AUDIO IN або в режимі USB

- Відсутні операції з системою.
- На аудіопристрої, підключеному до гнізда AUDIO IN, музика (звук) не відтворюється або ж виявляється занадто тихою музика (звук) аудіопристрою, підключеного до гнізда AUDIO IN.

### Примітка

- Пристрій BLUETOOTH не підключено до системи через HFP/HSP.

## Для виключення/включення функції автоматичного переходу в режим очікування

1. Утримуйте натиснутою  (живлення) приблизно 3 секунди.
  - При виключенні функції автоматичного переходу в режим очікування індикатор  (живлення) мигне один раз.
  - При включенні функції автоматичного переходу в режим очікування індикатор  (живлення) мигне 3 рази.

### Підказка

- Ви можете виключити/включити функцію автоматичного переходу в режим очікування за допомогою «Sony | Music Center».





Домашня аудіосистема  
ГТК-ХВ72

## Насолодження музикою з ілюмінацією (Підсвічування)

Система підсвічується разом з музикою, оживляючи атмосферу. На момент придбання ця настройка включено.

### 1 Увімкніть систему.

Індикатор  (живлення) висвітлиться зеленим кольором.

Частини системи, що виділено на малюнку нижче, будуть підсвічуватися.

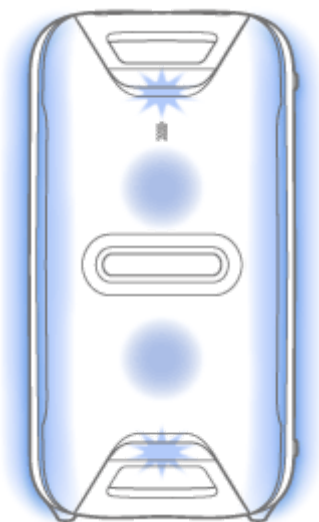

### Для вимкнення (світло вимкнено) або включення (світло ввімкнено) функції підсвічування

Утримуйте натиснутою W.PARTY CHAIN/  LIGHT більше 3 секунд, поки функція підсвічування виключиться/включиться.

При повторному утриманні натиснутою цієї кнопки більше 3 секунд функція підсвічування знову виключиться/включиться.

#### Підказка

- Використовуючи функцію «Ілюмінація» на «Sony | Music Center», ви можете включати/виключати функцію підсвічування або вибирати різні режими підсвічування.
  - RAVE: Для танцювальної музики з інтенсивним використанням мигань світла  
RAVE встановлено за умовчанням.
  - CHILL: Для заспокійливої музики
  - RANDOM FLASH OFF: Для будь-якої музики, включаючи танцювальну музику без мигань світла
  - HOT: Теплі кольори
  - COOL: Холодні кольори
  - STROBE: Використання мигань білого світла

тощо

#### Примітка

- Якщо яскравість ілюмінації занадто велика, увімкніть світло у кімнаті або вимкніть ілюмінацію.

---

---

## Пов'язані розділи

- [Деактивація режиму демонстрації](#)

4-748-031-21(1) Copyright 2019 Sony Corporation

Домашня аудіосистема  
ГТК-ХВ72

## Деактивація режиму демонстрації

---

На момент придбання режим демонстрації включено. При підключенні системи до електричної розетки за допомогою шнура живлення змінного струму (мережевого шнура) автоматично висвітиться підсвічування акустичної системи.

- 1 Утримуйте натиснутою W.PARTY CHAIN/  LIGHT більше 3 секунд під час виконання демонстрації.**

Демонстрація закінчиться і підсвічування акустичної системи вимкнеться.

## Для активації режиму демонстрації

- Утримуйте натиснутою W.PARTY CHAIN/  LIGHT під час режиму очікування.
- Від'єднайте і знову під'єднайте шнур живлення змінного струму (мережевий шнур).

## Підключення до пристрою USB

### Сумісні пристрої USB

- Пристрої USB, сумісні з пристроями USB класу масової пам'яті
- Пристрої USB, відформатовані за допомогою файлової системи FAT (крім exFAT)

Деякі пристрої USB можуть не працювати з системою навіть у тому випадку, якщо вони вдовольняють переліченим вище умовам.

Використання пристроїв iPhone/iPod за допомогою підключення по USB не підтримується.

#### Примітка

- Якщо необхідно підключення за допомогою кабелю USB, використовуйте кабель USB, який додається до пристрою USB. Докладніше про метод роботи див. інструкцію з експлуатації, яка додається до пристрою USB.
- Не підключайте систему до пристрою USB за допомогою USB-концентратора.
- Коли підключається пристрій USB, система зчитує всі файли на пристрої USB. Якщо на пристрої USB багато папок або файлів, для завершення зчитування пристрою USB може знадобитися тривалий час.
- З деякими підключеними пристроями USB може статися затримка перед виконанням операції цією системою.
- Сумісність з усіма програмами кодування/запису не гарантується. Якщо аудіофайли на пристрої USB були спочатку закодовані за допомогою несумісної програми, такі файли можуть створювати шум або переривчастий звук, або можуть не відтворюватися взагалі.
- Ця система не обов'язково підтримує всі функції, які надаються підключеним пристроєм USB.

- 1 Натискайте повторно **FUNCTION/ PAIRING** доти, доки не висвітиться індикатор USB на системі.
- 2 Підключіть пристрій USB до порту  (USB).

### Пов'язані розділи

- [Прослуховування музики пристрою USB](#)



## Сполучення і підключення до пристроїв BLUETOOTH

Під час сполучення з двома або більше пристроями BLUETOOTH виконайте наступну процедуру сполучення для кожного пристрою.



Перед керуванням системою обов'язково зробіть наступне:

- Розташуйте пристрій BLUETOOTH у межах 1 м від системи.
- Зупиніть відтворення на пристрої BLUETOOTH.
- Зменшіть гучність пристрою BLUETOOTH і системи, щоб уникнути раптового виведення гучного звуку через систему. Залежно від пристрою BLUETOOTH гучність пристрою може бути синхронізована з системою.
- Для довідки підготуйте інструкцію з експлуатації, яка додається до пристрою BLUETOOTH.

### 1 Виберіть функцію BLUETOOTH.

1. Натисніть  (живлення), щоб увімкнути систему.
2. Натискайте повторно FUNCTION/  PAIRING доти, доки не ввімкнеться індикатор  (BLUETOOTH).

#### Підказка

- Якщо в системі немає інформації про сполучення (наприклад, якщо функція BLUETOOTH використовується вперше після придбання), індикатор  (BLUETOOTH) буде мигати і система перейде в режим сполучення. Перейдіть до пункту 3.
- При ввімкненні система спробує встановити з'єднання по BLUETOOTH з пристроєм BLUETOOTH, який був підключений останнім. Якщо цей пристрій знаходиться поблизу і його функція BLUETOOTH включена, з'єднання по BLUETOOTH буде встановлено автоматично і індикатор  (BLUETOOTH) буде залишатись увімкненим. У цьому випадку виключіть функцію BLUETOOTH або вимкніть живлення пристрою BLUETOOTH, підключеного в даний момент.

### 2 Утримуйте натиснутою FUNCTION/ PAIRING доти, доки не почуєте голосову вказівку («Bluetooth pairing») і індикатор (BLUETOOTH) не почне швидко мигати.

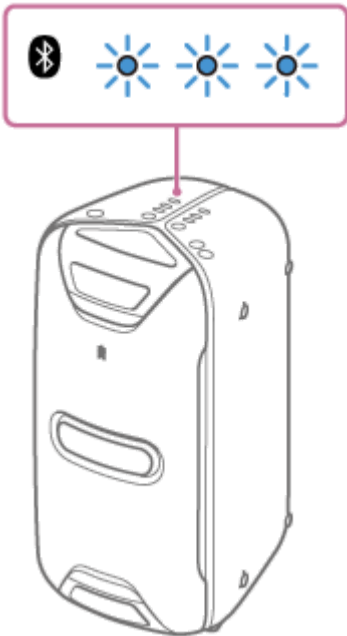

**3 Виконайте процедуру сполучення на пристрої BLUETOOTH для виявлення системи.**

Коли список виявлених пристроїв з'явиться на дисплеї пристрою BLUETOOTH, виберіть [GTK-XB72]. Якщо необхідно ввести ключ доступу\* на дисплеї пристрою BLUETOOTH, введіть [0000].

\* Ключ доступу також може називатися як «код доступу», «PIN-код», «PIN-номер» або «пароль».

**4 Встановіть з'єднання по BLUETOOTH з пристроєм BLUETOOTH.**

Після встановлення з'єднання по BLUETOOTH ви почуєте голосову вказівку («Bluetooth Connected») і індикатор  (BLUETOOTH) перестане мигати і почне світитися постійно.

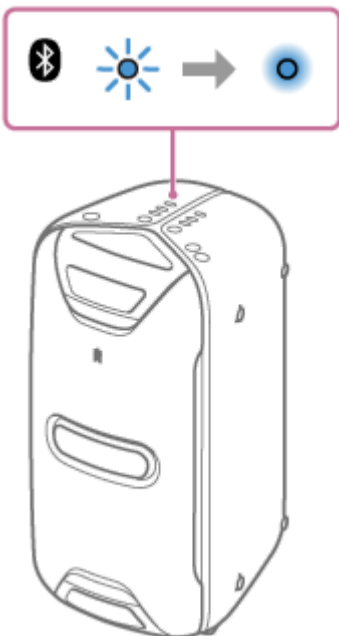

Якщо з'єднання по BLUETOOTH не встановлено, повторіть процедуру, починаючи з пункту **2**.

**Підказка**

- Докладніше про роботу пристрою BLUETOOTH див. інструкцію з експлуатації, яка додається до пристрою BLUETOOTH.

**Примітка**

- Система є сумісною для пристроїв Apple iOS з iOS 10.0 або більш пізньою версією.
- Режим сполучення системи буде скинуто приблизно через 5 хвилин і індикатор  (BLUETOOTH) почне повільно мигати. Однак якщо інформацію про сполучення не збережено в системі, наприклад при заводських настройках, режим сполучення не буде скинуто. Якщо режим сполучення буде скинуто до завершення процесу, повторіть його, починаючи з пункту 2.
- Після сполучення пристроїв BLUETOOTH в їхньому повторному сполученні немає необхідності, за винятком наступних випадків:
  - Інформацію про сполучення було видалено після ремонту и т.п.
  - Система вже має сполучення з 8 пристроями і потрібно виконати сполучення з іншим пристроєм. З цією системою може бути сполучено до 8 пристроїв. При сполученні нового пристрою після того, як вже сполучено 8 пристроїв, пристрій, сполучений раніше за всіх, буде замінено на новий.
  - Інформацію про сполучення системи було видалено з пристрою BLUETOOTH.
  - Після перевстановлення системи вона може не встановити з'єднання з iPhone/iPod. У такому випадку видаліть на iPhone/iPod інформацію про сполучення системи, а потім виконайте процедуру сполучення ще раз.
  - Систему може бути сполучено з кількома пристроями, однак одночасно відтворювати музику можливо тільки з одного сполученого пристрою.

---

## Пов'язані розділи

- [Припинення з'єднання по BLUETOOTH \(після використання\)](#)



Домашня аудіосистема  
GTK-XB72

## Підключення до NFC-сумісного пристрою одним дотиком (NFC)

Під час дотику системи NFC-сумісним пристроєм, наприклад смартфоном, система автоматично увімкнеться, а потім перейде до сполучення і підключення по BLUETOOTH.

### Сумісні смартфони

NFC-сумісні смартфони, на яких встановлено Android™ 4.1 або більш пізня версія

#### Примітка

- Залежно від NFC-сумісного пристрою BLUETOOTH, можливо, знадобиться заздалегідь увімкнути функцію NFC. Докладніше див. інструкцію з експлуатації пристрою BLUETOOTH.

- 1 Торкайтесь пристроєм BLUETOOTH позначки N на системі доти, доки пристрій BLUETOOTH не відповість системі.



Виконайте з'єднання відповідно до інструкцій, відображених на пристрої BLUETOOTH.

- 2 Почніть відтворення звуку з джерела на пристрої BLUETOOTH.  
Докладніше див. інструкцію з експлуатації пристрою BLUETOOTH.

### Для завершення з'єднання по BLUETOOTH

Ще раз торкніться пристроєм BLUETOOTH позначки N на системі.

#### Підказка

- Якщо сполучення і підключення по BLUETOOTH не виконано, зробіть наступне:
  - Зніміть чохол з пристрою BLUETOOTH, якщо використовується чохол, який продається окремо.
  - Ще раз торкніться пристроєм BLUETOOTH позначки N на системі.

## Прослуховування музики зовнішнього аудіопристрою тощо.

Ви можете прослуховувати музику зовнішнього аудіопристрою, підключивши пристрій до системи за допомогою аудіокабелю (не додається).

- 1 Підключіть зовнішній аудіопристрій до гнізд AUDIO/PARTY CHAIN IN L/R на системі за допомогою аудіокабелю.

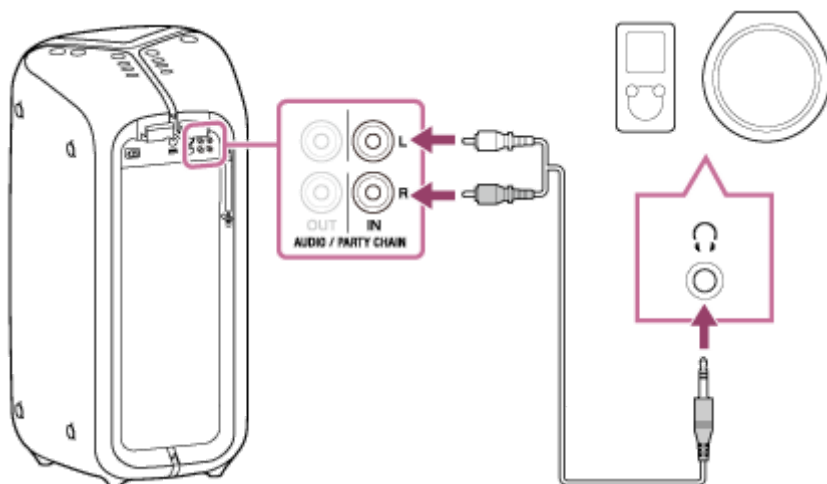

- 2 Натискайте повторно FUNCTION/ PAIRING доти, доки не висвітлиться індикатор AUDIO IN на системі.

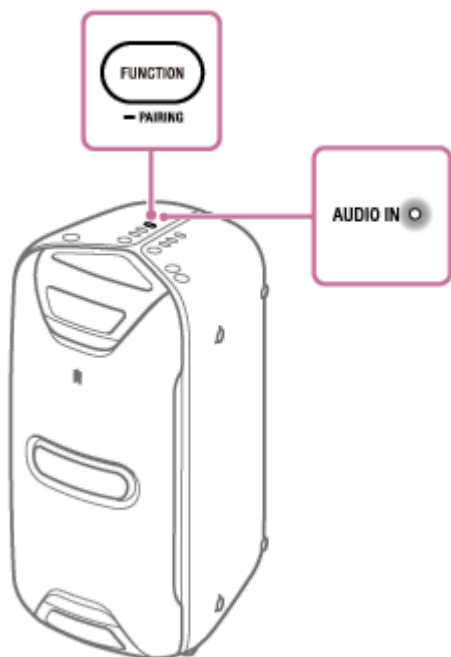

- 3 Ввімкніть підключений пристрій і почніть відтворення.

- 4 Відрегулюйте гучність.

Спочатку відрегулюйте гучність на системі. Якщо рівень гучності все ще занадто низький, відрегулюйте рівень гучності на підключеному пристрої.

### Підказка

- Якщо з'єднання по BLUETOOTH між системою і мобільним телефоном (смартфоном/iPhone) активовано через HFP/HSP, ви можете використовувати функцію гучного зв'язку під час прослуховування музики підключеного зовнішнього аудіопристрою.
- Якщо система вдовольняє наступним умовам протягом приблизно 15 хвилин, вона вимкнеться автоматично і з'єднання по BLUETOOTH буде завершено.
  - Відсутні операції з системою.
  - На підключеному зовнішньому аудіопристрої музика (звук) не відтворюється або ж виявляється занадто тихою музика (звук) підключеного зовнішнього аудіопристрою.
  - Пристрій BLUETOOTH не підключено до акустичної системи через HFP/HSP.

### Примітка

- Під час відтворення музики на підключеному зовнішньому аудіопристрої ви не зможете використовувати ►|| (відтворення/пауза) і ◀◀ / ▶▶ (попередній/наступний) на системі для виконання таких операцій, як пауза, перехід до початку наступної доріжки і перехід до початку поточної доріжки.

---

### Пов'язані розділи

- [Функція автоматичного переходу в режим очікування](#)

## Прослуховування музики пристроєм USB

Система підтримує наступні формати аудіофайлів.

- MP3: розширення файла [.mp3]
- WMA: розширення файла [.wma]
- AAC: розширення файла [.m4a/.mp4/.3gp]
- WAV: розширення файла [.wav]

- 1 Натискайте повторно **FUNCTION/ PAIRING** доти, доки не висвітиться індикатор USB на системі.
- 2 Підключіть пристрій USB до порту  (USB).
- 3 Натисніть **▶||** (відтворення/пауза) для початку відтворення.

### Підказка

- Після підключення системи до пристрою USB ви зможете контролювати відтворення за допомогою натискання **▶||** (відтворення/пауза) і **◀◀** (попередній)/ **▶▶** (наступний).

### Примітка

- Ця система не відтворює аудіофайли на пристрої USB у таких випадках:
  - коли загальна кількість аудіофайлів на пристрої USB перевищує 999.
  - коли кількість папок на пристрої USB перевищує 75 (включно з папкою «ROOT» і порожніми папками).Ці кількості можуть відрізнятися залежно від структури файлів і папок. Не зберігайте інші типи файлів або непотрібні папки на пристрої USB, на якому містяться аудіофайли.
- Система може відтворювати вкладені папки глибиною тільки до 8 папок.
- Папки, які не містять аудіофайлів, пропускаються.
- Майте на увазі, що навіть якщо імені файла відповідає правильне розширення файла, але фактичний файл відрізняється, система може видавати шум або не працювати.

Домашня аудіосистема  
ГТК-ХВ72

## Прослуховування музики пристроєм за допомогою з'єднання по BLUETOOTH

Ви можете прослуховувати музику пристроєм BLUETOOTH і керувати ним за допомогою системи через з'єднання по BLUETOOTH, якщо він підтримує наступні профілі BLUETOOTH.

### A2DP (профіль розширеного розподілення аудіо)

Дозволяє насолоджуватися високоякісним аудіоконтентом по бездротовому зв'язку.

### AVRCP (профіль дистанційного керування аудіо/відеопристроєм)

Дозволяє регулювати гучність і керувати відтворенням, паузою або переходом до початку наступної/поточної доріжки.

Операції можуть відрізнятися залежно від пристрою BLUETOOTH. Див. також інструкцію з експлуатації, яка додається до пристрою BLUETOOTH.

### Примітка

- Заздалегідь переконайтесь, що встановлено помірний рівень гучності пристрою BLUETOOTH і системи, щоб уникнути раптового виведення гучного звуку через систему. Залежно від пристрою BLUETOOTH регулювання гучності системи може бути неможливим на пристрої BLUETOOTH під час зупинки/паузи відтворення на пристрої.

### 1 Підключіть систему до пристрою BLUETOOTH.

Коли з'єднання  (BLUETOOTH) буде встановлено, індикатор BLUETOOTH висвітлиться синім кольором.



### 2 Почніть відтворення на пристрої BLUETOOTH.

### 3 Відрегулюйте гучність, натискаючи +/- (гучність) на системі або керуючи пристроєм BLUETOOTH.

### Примітка

- У випадку поганого стану зв'язку пристрій BLUETOOTH може реагувати неправильно на операції на системі.
- Залежно від пристрою BLUETOOTH, можливо, знадобиться відрегулювати гучність або встановити настройку виведення звуку на підключеному пристрої.
- Залежно від пристрою BLUETOOTH, підключеного до системи, середовища зв'язку або умов експлуатації, може виникати шум або переривання звуку.

---

---

### Пов'язані розділи

- [Сполучення і підключення до пристроїв BLUETOOTH](#)
- [Припинення з'єднання по BLUETOOTH \(після використання\)](#)

4-748-031-21(1) Copyright 2019 Sony Corporation

## Вибір якості відтворення потокового аудіосигналу по BLUETOOTH (кодека)

Ця система дозволяє виконувати настройки відтворення не тільки SBC, але й AAC і LDAC, тому ви можете насолоджуватися високоякісним звуком за допомогою з'єднання по BLUETOOTH.

### 1 Утримуйте натиснутими FUNCTION/ + (гучність) більше 5 секунд.

При переключенні кодека на [SBC] індикатор Audio IN мигне один раз.

При переключенні кодека на [Auto] індикатор Audio IN мигне 3 рази.

### 2 Запустіть «Sony | Music Center» та дотримуйтесь вказівок на екрані.

Ви можете вибрати опцію аудіокодека з наступних двох настройок за допомогою системи або «Sony | Music Center». На момент придбання цю настройку встановлено в [AUTO].

- [AUTO]: Система визначає кодек, який використовується на пристрої-джерелі, і автоматично вибирає оптимальний кодек з варіантів «SBC», «AAC»\* або «LDAC»\*.
- [SBC]: Завжди застосовується «SBC» незалежно від кодека, який використовується на пристрої-джерелі.

\* Доступно тільки в тому випадку, якщо цей кодек підтримується вашим пристроєм BLUETOOTH.

### Підказка

- LDAC являє собою технологію звукового кодування, розроблену Sony, яка дозволяє здійснювати передачу аудіоконтенту високої роздільної здатності (Hi-Res) навіть за допомогою з'єднання по BLUETOOTH. На відміну від інших технологій кодування, сумісних з BLUETOOTH, наприклад SBC, вона обходиться без будь-якого перетворення з пониженням аудіоконтенту високої роздільної здатності\*<sup>1</sup>, і дозволяє передавати приблизно втричі більший об'єм даних\*<sup>2</sup>, ніж інші технології, через бездротову мережу BLUETOOTH з безпрецедентною якістю звуку завдяки ефективному кодуванню та оптимізованому пакетуванню даних.

\*1 Крім даних формату DSD.

\*2 Порівняно з SBC (Subband Codec) у разі вибору бітрейта 990 кбіт/с (96/48 кГц) або 909 кбіт/с (88,2/44,1 кГц).

### Примітка



- Якщо пристрій-джерело є сумісним з AAC/LDAC і цю функцію встановлено в [AUTO], ви зможете насолоджуватися більш якісним звуком. Однак залежно від стану зв'язку по BLUETOOTH можливе переривання звуку. Якщо це станеться, встановіть функцію в [SBC].

### Пов'язані розділи

- [Використання функції очікування BLUETOOTH](#)

## Припинення з'єднання по BLUETOOTH (після використання)

Після завершення відтворення музики за допомогою пристрою BLUETOOTH виконайте будь-яку з наступних операцій для припинення з'єднання по BLUETOOTH.

- Виключіть функцію BLUETOOTH на пристрої BLUETOOTH. Докладніше див. інструкцію з експлуатації, яка додається до пристрою.
- Вимкніть пристрій BLUETOOTH.
- Вимкніть систему.
- Ще раз торкніться NFC-сумісним пристроєм частини з позначкою N системи (якщо пристрій оснащено функцією NFC).
  - При використанні функції Speaker Add або функції Бездротова Party Chain торкніться NFC-сумісним пристроєм місця на системі, в якому висвічується індикатор  (BLUETOOTH). Система, на якій індикатор  (BLUETOOTH) вимкнено, не може припинити з'єднання по BLUETOOTH.

### Підказка

- Якщо ви вимкнете одну систему при використанні функції Speaker Add, інша система вимкнеться автоматично. З'єднання по BLUETOOTH між ними буде розірвано.
- Після завершення відтворення музики з'єднання по BLUETOOTH може припинитися автоматично залежно від пристрою BLUETOOTH.

### Пов'язані розділи

- [Ввімкнення живлення](#)
- [Функція автоматичного переходу в режим очікування](#)



Домашня аудіосистема  
GTK-XB72

## Підключення цієї системи до декількох пристроїв BLUETOOTH (групове підключення)

Одночасно до системи можна підключити до 3 пристроїв BLUETOOTH. Якщо один з пристроїв почне відтворення під час відтворення музики на іншому пристрої, система переключить вихід і почне виводити звук з щойно підключеного пристрою.

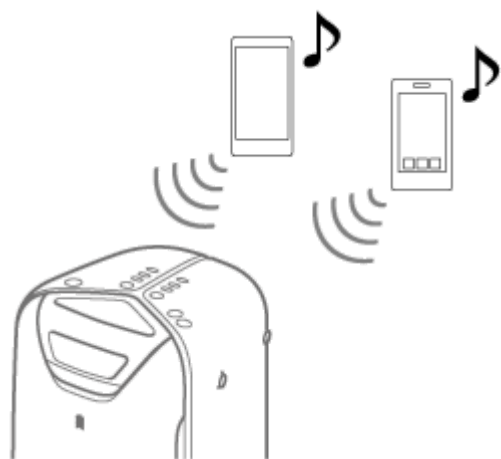

- 1 Для сполучення з другим або третім пристроєм повторіть пункти з 1 по 3 розділу [Сполучення і підключення до пристроїв BLUETOOTH](#).

### Для відключення будь-якого пристрою BLUETOOTH від групового підключення

Завершіть з'єднання по BLUETOOTH на пристрої BLUETOOTH, який потрібно відключити.

### Для відключення всіх пристроїв BLUETOOTH від групового підключення

Натисніть  (живлення) для вимкнення системи.

#### Примітка

- Операції можуть відрізнятися залежно від пристроїв BLUETOOTH. Пристрій BLUETOOTH може не підключатися залежно від комбінації пристроїв. Докладніше див. інструкції з експлуатації для пристроїв.
- Якщо ви спробуєте підключити 4-й пристрій BLUETOOTH, найстаріший пристрій відтворення буде відключено.
- Залежно від пристроїв BLUETOOTH, можливо, не вдасться виконати три підключення по BLUETOOTH одночасно.
- Ви не зможете встановити групове підключення при використанні функції Бездротова Party Chain, функції Speaker Add або функції гучного зв'язку.

### Пов'язані розділи

- [Сполучення і підключення до пристроїв BLUETOOTH](#)

## Включення або виключення сигналу BLUETOOTH

Ви можете підключитися до системи зі сполученого пристрою BLUETOOTH, якщо сигнал BLUETOOTH системи включено. На момент придбання цю настройку включено.

### 1 Утримуйте натиснутими **W.PARTY CHAIN/ LIGHT** і **⏻** (живлення) приблизно 5 секунд.

При виключенні сигналу BLUETOOTH індикатор Audio IN мигне один раз.

При включенні сигналу BLUETOOTH індикатор Audio IN мигне 3 рази.

### Примітка

- Наступні операції виконати неможливо, якщо сигнал BLUETOOTH виключено:
  - Сполучення та/або підключення до пристрою BLUETOOTH.
  - Використання «Sony | Music Center».
  - Зміна аудіокодеків BLUETOOTH.
  - Використання функції гучного зв'язку.
- При торканні позначки N на системі NFC-сумісним пристроєм BLUETOOTH або при включенні режиму очікування BLUETOOTH сигнал BLUETOOTH буде включено автоматично.

Домашня аудіосистема  
ГТК-ХВ72

## Підключення кількох аудіосистем (функція Дротова Party Chain)

Ви можете підключити декілька аудіосистем в мережу для створення більш захоплюючої навколишньої обстановки на вечірці і відтворення більш потужного звуку.

Одна з активованих систем у мережі є «Господарем вечірки» і забезпечує спільне використання музики. Інші системи стануть «Гостями вечірки» і будуть відтворювати таку саму музику, яку відтворює «Господар вечірки».

### Налаштування Party Chain

Встановіть Дротова Party Chain, з'єднавши всі системи за допомогою аудіошнурів (не додаються). Перед під'єднанням шнурів обов'язково вимкніть системи.

### Якщо всі системи оснащені функцією Дротова Party Chain

Приклад: При підключенні з використанням цієї системи як першої системи

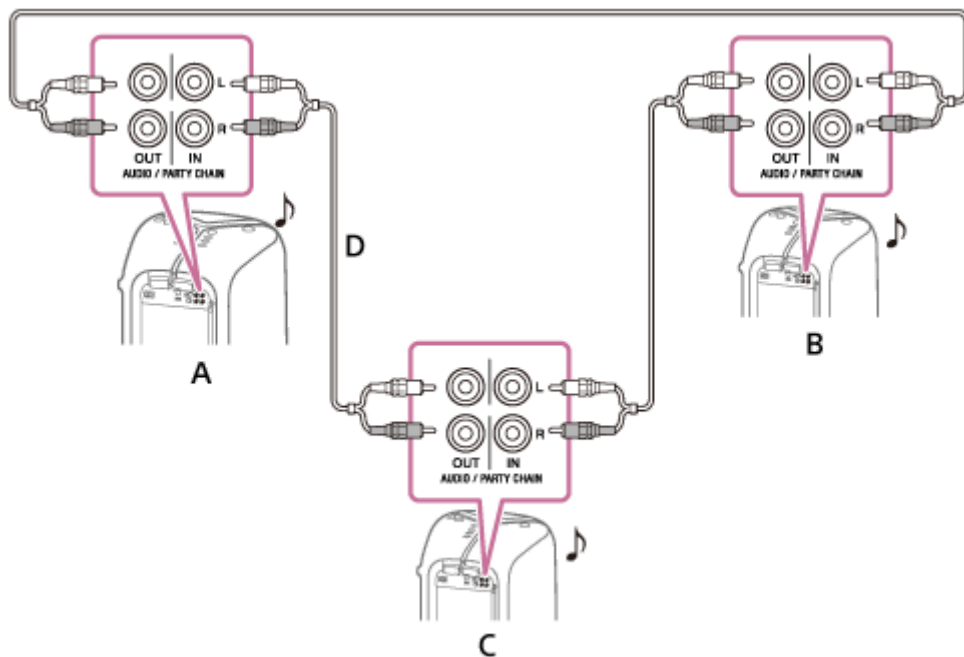

- A: Перша система (Господар вечірки)  
 B: Друга система (Гість вечірки)  
 C: Остання система (Гість вечірки)  
 D: Продовжуйте підключення до останньої системи.

- Останню систему потрібно підключити до першої системи.
- Будь-яка система може стати Господарем вечірки. Ви можете переключити Господаря вечірки на іншу систему в мережі. Докладніше див. [Насолоджування відтворенням музики за допомогою кількох аудіосистем \(функція Дротова Party Chain\)](#).
- Переконайтесь, що вибрано функцію BLUETOOTH або функцію USB. При виборі функції AUDIO IN функцію Party Chain активувати неможливо.

### Якщо одну з систем не оснащено функцією Дротова Party Chain

Приклад: При підключенні з використанням цієї системи як першої системи

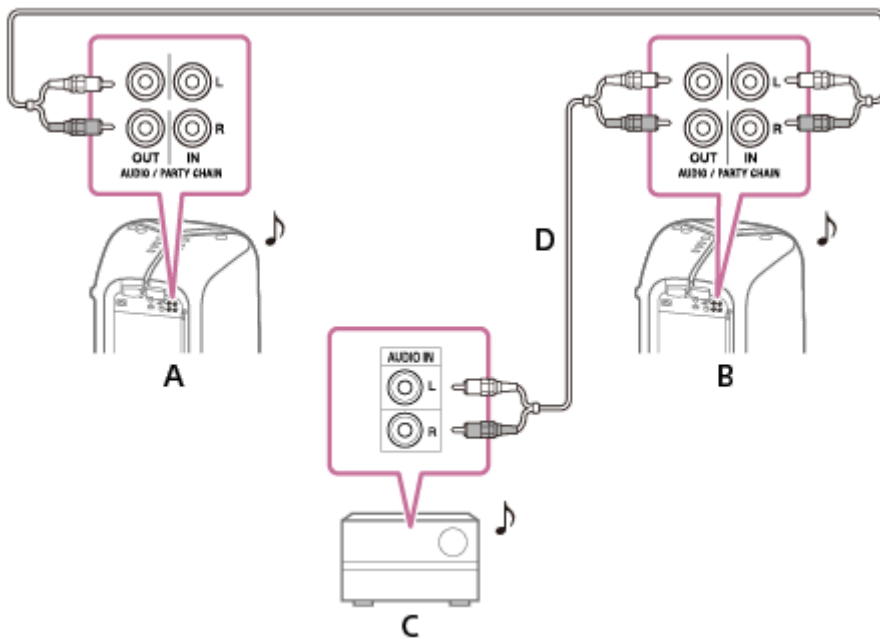

A: Перша система (Господар вечірки)

B: Друга система (Гість вечірки)

C: Остання система\* (Гість вечірки)

D: Продовжуйте підключення до останньої системи.

\* Підключіть систему, яка не оснащена функцією Дротова Party Chain, останньою системою, інакше мережа зупиниться на цій системі. Не забудьте вибрати функцію AUDIO IN на цій останній системі.

- Остання система не підключена до першої системи.
- Необхідно вибрати першу систему Господарем вечірки, щоб усі системи відтворювали таку саму музику при активації функції Дротова Party Chain.

## Пов'язані розділи

- [Насолодження відтворенням музики за допомогою кількох аудіосистем \(функція Дротова Party Chain\)](#)

## Насолодження відтворенням музики за допомогою кількох аудіосистем (функція Дротова Party Chain)

Ви можете насолоджуватися музикою, використовуючи кілька дротових аудіосистем.

- 1 Увімкніть усі системи.
- 2 Відрегулюйте гучність кожної системи.
- 3 Активуйте функцію Дротова Party Chain на системі, яка буде використовуватись як Господар вечірки.

- Приклад: Якщо ця система використовується як Господар вечірки
  1. Натискайте повторно FUNCTION/  PAIRING для вибору потрібної функції.  
Якщо всі системи оснащено функцією Дротова Party Chain, не вибирайте функцію AUDIO IN. Якщо вибрати цю функцію, звук не виводиться.
  2. Почніть відтворення, а потім натисніть PARTY CHAIN на задньому боці системи.  
Висвітлиться індикатор PARTY CHAIN. Господар вечірки запустить Party Chain, а інші системи автоматично стануть Гостями вечірки. Усі системи будуть відтворювати таку саму музику, як і та, що відтворюється Господарем вечірки.  
FUNCTION/  PAIRING на Гостях вечірки буде відключено.

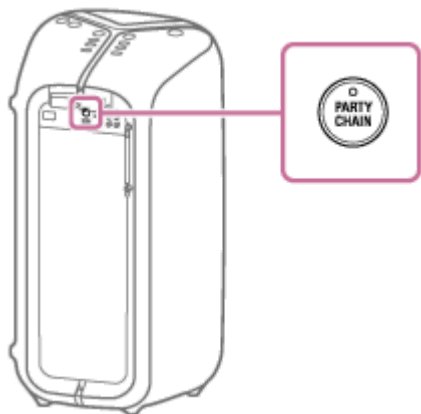

### Для вибору нового Господаря вечірки

Якщо всі системи оснащено функцією Дротова Party Chain, ви можете вибрати нового Господаря вечірки.

1. Натисніть PARTY CHAIN на Господареві вечірки.
2. Повторіть пункт 3 на системі, яка стане новим Господарем вечірки.  
Нинішній Господар вечірки автоматично стане Гостем вечірки. Усі системи відтворюватимуть таку саму музику, яку відтворює новий Господар вечірки.

### Для деактивації функції Дротова Party Chain

Натисніть PARTY CHAIN на Господареві вечірки.

Якщо функція Дротова Party Chain не завершить роботу через кілька секунд, знову натисніть PARTY CHAIN на Господареві вечірки.

### Примітка

- Залежно від загальної кількості підключених систем, Гостям вечірки може знадобитися деякий час, щоб розпочати відтворення музики.
- Зміна рівня гучності і звукового ефекту на Господареві вечірки не буде впливати на вихідний сигнал Гостей вечірки.
- Ви можете вибрати іншу систему новим Господарем вечірки тільки після активації функції Дротова Party Chain на всіх системах у мережі.
- Якщо вибрана система не стане новим Господарем вечірки через кілька секунд, повторіть пункт 3 .
- Докладніше про операції на інших системах див. в інструкціях з експлуатації для цих систем.

---

### Пов'язані розділи

- [Підключення кількох аудіосистем \(функція Дротова Party Chain\)](#)

Домашня аудіосистема  
GTK-XB72

## Насолодження бездротовим відтворенням за допомогою кількох аудіосистем (функція Бездротова Party Chain)

Підключивши кілька пристроїв, сумісних з функцією Бездротова Party Chain, ви можете оживляти вечірки за допомогою гучного звуку.

### Сумісні пристрої:

SRS-XB21, SRS-XB31, SRS-XB41, SRS-XB20, SRS-XB30, SRS-XB40, MHC-V82D, MHC-V72D, MHC-V42D, MHC-V02, GTK-XB72, GTK-XB60, GTK-XB90

Перед використанням системи переконайтесь, що всі системи, які потрібно підключити, знаходяться в межах 1 м від пристрою.

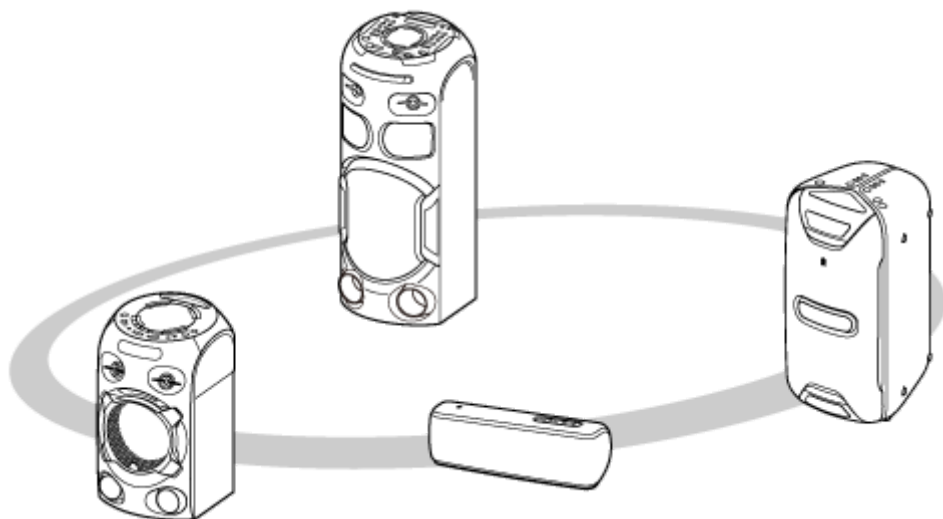

### 1 Встановіть першу систему Господарем вечірки.

Наступна операція є прикладом налаштування GTK-XB72 першою системою. Див. в інструкції з експлуатації, що додається до задіяного пристрою, про встановлення інших пристроїв, сумісних з функцією Бездротова Party Chain.

1. Натискайте повторно FUNCTION/ доти, доки не висвітиться індикатор (BLUETOOTH).
2. Підключіть пристрій BLUETOOTH до системи за допомогою з'єднання по BLUETOOTH.  
[Сполучення і підключення до пристроїв BLUETOOTH](#)  
Коли висвітиться індикатор (BLUETOOTH), з'єднання по BLUETOOTH встановлено.
3. Натисніть W.PARTY CHAIN/ .  
Індикатор W.PARTY CHAIN/ почне мигати і система перейде в режим налаштування Бездротова Party Chain.

### 2 Підключіть другу або більше систем як Гість вечірки.

Наступна операція є прикладом підключення GTK-XB72 другою системою. Див. в інструкції з експлуатації, що додається до задіяного пристрою, про підключення інших пристроїв, сумісних з функцією Бездротова Party Chain.

1. Натискайте повторно FUNCTION/ доти, доки не висвітиться індикатор (BLUETOOTH).

2. Натисніть W.PARTY CHAIN/  LIGHT на другій системі.



Індикатор  (BLUETOOTH) почне мигати і висвітлиться індикатор W.PARTY CHAIN/  LIGHT.

#### Підказка

- Підключіть другу систему протягом 1 хвилини. Через 1 хвилину або більше настройку системи буде скасовано.

3. Для підключення додаткової системи повторіть пункти  – з 1 по 2.

#### Підказка

- При підключенні третьої або більшої кількості систем підключайте кожну з них протягом 30 секунд після підключення попередньої системи. Після завершення 30 секунд або більше підключити систему неможливо.
- Якщо потрібно додати іншу систему після підключення (через 30 секунд або більше), натисніть і утримуйте W.PARTY CHAIN/  LIGHT на першій системі, а потім виконайте пункти  – з 1 по 2.

### Почніть відтворення.

Почніть відтворення на підключеному пристрої BLUETOOTH і відрегулюйте гучність.

На всіх системах відтворюється така сама музика.

Під час регулювання гучності на пристрої BLUETOOTH або системі, що підключена до пристрою (системі, що встановлена першою), гучність усіх систем регулюється автоматично.\* Для інших систем (систему встановлено другою або пізніше) також можна регулювати гучність на кожній з них.

\* Залежно від підключеного пристрою гучність може не синхронізуватися з гучністю, відрегульованою на першій системі.

#### Підказка

- Ви також можете керувати функцією Бездротова Party Chain на «Sony | Music Center».
- Що саме можна зробити за допомогою функції Бездротова Party Chain, залежить від підключених систем.
- При використанні функції Бездротова Party Chain кодек автоматично перемикається в SBC.

#### Примітка

- Під час перегляду фільмів з використанням функції Бездротова Party Chain може спостерігатися невідповідність між відео і звуком.
- Функція Бездротова Party Chain доступна тільки в тому випадку, коли на системі працює функція BLUETOOTH.
- При використанні функції Бездротова Party Chain шляхом підключення кількох типів аудіосистем ілюмінація може не працювати залежно від порядку підключених систем. У цьому випадку встановіть систему, ілюмінація якої не працює, першою системою.

#### Пов'язані розділи

- [Завершення роботи функції Бездротова Party Chain](#)



Домашня аудіосистема  
ГТК-ХВ72

## Завершення роботи функції Бездротова Party Chain

---

Для завершення всіх з'єднань і виходу з функції Бездротова Party Chain

- 1 Натисніть **FUNCTION/ PAIRING** або вимкніть живлення на Господареві вечірки.

### Для завершення тільки на одній системі

Натисніть **W.PARTY CHAIN** на Гості вечірки, якого необхідно вивести.



## Прослуховування музики за допомогою бездротового зв'язку двох систем (функція Speaker Add)

Для використання цієї функції потрібно дві системи ГТК-ХВ72.\*

Підключивши дві системи за допомогою бездротової технології BLUETOOTH, можна насолоджуватися музикою з більш потужним звуком. Ви також можете вибирати виведення аудіосигналу між подвійним режимом (при якому дві системи відтворюють той самий звук) і стереорежимом (стереозвук).



У наступних пунктах дві системи описуються як «система [А]» (або головна система) і «система [В]».

\* Для функції Speaker Add можуть використовуватися тільки системи однакової моделі.

- 1 Розташуйте дві системи ГТК-ХВ72 у межах 1 м одна від одної.
- 2 Натискайте повторно FUNCTION/  PAIRING на системі [А] доти, доки індикатор  (BLUETOOTH) на системі не почне мигати синім кольором.
- 3 Натисніть ADD на системі [А].

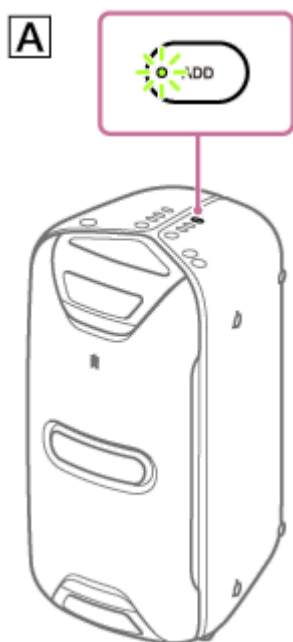
Індикатор ADD почне мигати зеленим кольором і система перейде в режим Speaker Add.



- 4 Натискайте повторно FUNCTION/  PAIRING на системі [В], поки індикатор  (BLUETOOTH) на системі не почне мигати синім кольором.
- 5 Натисніть ADD на системі [В].

Індикатор ADD почне мигати зеленим кольором. Потім індикатори ADD на обох системах змінять свій стан з мигання\* на висвічування, а індикатор  (BLUETOOTH) на системі [В] вимкнеться.

\* Якщо з'єднання за допомогою функції Speaker Add буде встановлено дуже швидко, індикатор ADD на системі [В] може висвітлитися відразу без мигання.

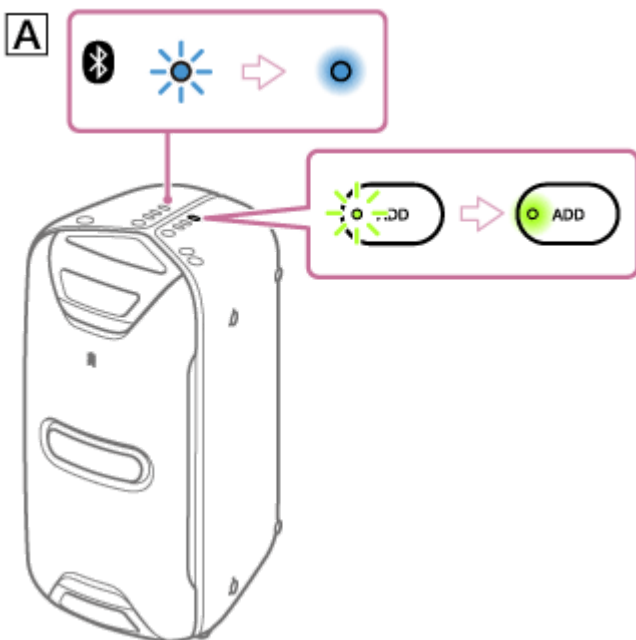
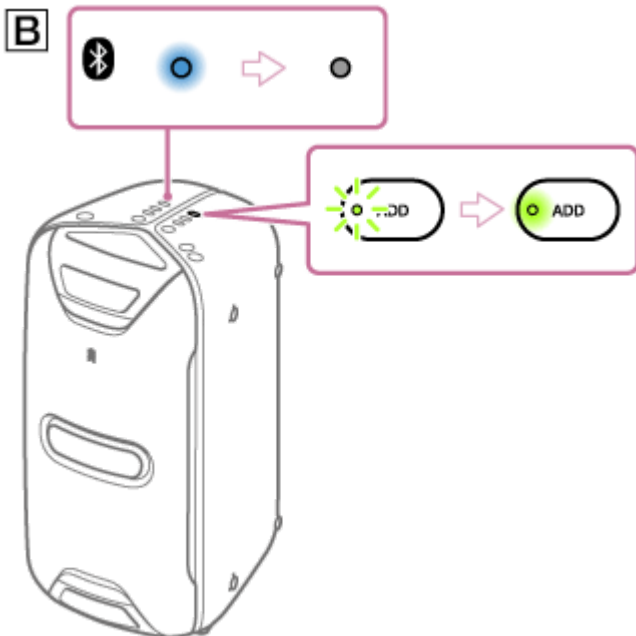

**6** Активуйте режим сполучення на системі [A], а потім встановіть з'єднання по BLUETOOTH з пристроєм BLUETOOTH.

Докладніше про сполучення див. у наступних розділах.

- Сполучення і підключення до пристроїв BLUETOOTH
- Підключення до NFC-сумісного пристрою одним дотиком (NFC)

**7** Почніть відтворення на пристрої BLUETOOTH та відрегулюйте гучність.

Докладніше див. [Прослуховування музики пристрою за допомогою з'єднання по BLUETOOTH](#).  
 Регулювання гучності на будь-якій системі також відобразиться на іншій системі.

**Примітка**

- Якщо до пристрою BLUETOOTH, який підключений до системи, буде підключено будь-який інший пристрій(і) BLUETOOTH, наприклад BLUETOOTH-миша або BLUETOOTH-клавіатура, у вихідному сигналі системи можуть виникнути

спотворення звуку або шум. У такому випадку завершіть з'єднання по BLUETOOTH між пристроєм BLUETOOTH та іншим(и) пристроєм(ями) BLUETOOTH.

---

---

### Пов'язані розділи

- [Переключення між подвійним режимом і стереорежимом \(функція Speaker Add\)](#)
- [Завершення функції Speaker Add](#)

4-748-031-21(1) Copyright 2019 Sony Corporation

## Переключення між подвійним режимом і стереорежимом (функція Speaker Add)

Під час використання двох систем ви можете перемикатися між подвійним режимом, в якому той самий звук виводиться на обох системах, і стереорежимом, в якому одна система виводить звук лівого каналу, а інша система виводить звук правого каналу для стереофонічного відтворення.

- 1 Натискайте ADD на будь-якій системі для зміни відтворення аудіосигналу.



Якщо натиснути і утримувати ADD, система введе голосову вказівку, а потім зміниться режим.

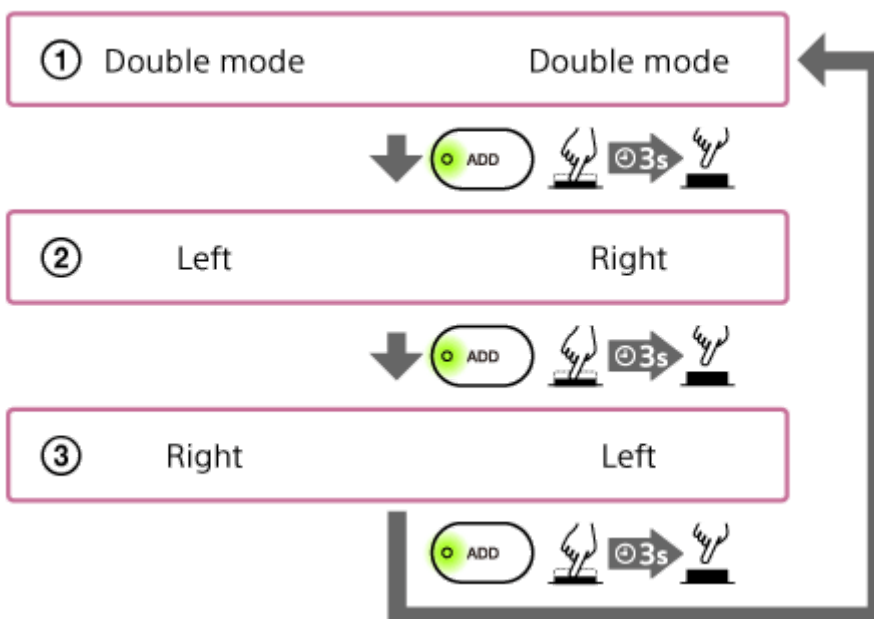
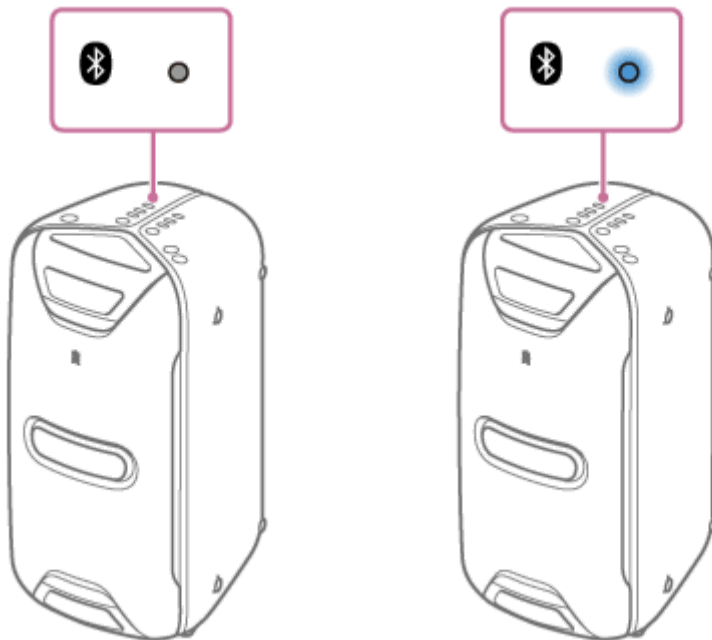

① **Double mode (Подвійний режим):**

На обох системах відтворюється той самий звук.

② **Стереофонічний режим (Left (Лівий)/Right (Правий)):**

Звук лівого каналу відтворюється на одній системі, а звук правого каналу відтворюється на іншій системі.

③ **Стереофонічний режим (Right (Правий)/Left (Лівий)):**

Переключення каналу двох систем (лівий канал/правий канал) і відтворення.

**Пов'язані розділи**

- [Прослуховування музики за допомогою бездротового зв'язку двох систем \(функція Speaker Add\)](#)

Домашня аудіосистема  
ГТК-ХВ72

## Завершення функції Speaker Add

---

Для завершення функції Speaker Add виконайте наведену нижче процедуру.

### 1 Натисніть ADD на системі.

Індикатор ADD буде вимкнено.

#### Підказка

- Ви також можете завершити функцію Speaker Add, натиснувши FUNCTION на системі.
- Якщо не завершити цю функцію, під час наступного ввімкнення системи вона буде намагатися відновити останнє встановлене з'єднання.

---

#### Пов'язані розділи

- [Прослуховування музики за допомогою бездротового зв'язку двох систем \(функція Speaker Add\)](#)
- [Переключення між подвійним режимом і стереорежимом \(функція Speaker Add\)](#)

## Прослуховування музики зовнішнього аудіопристрою тощо.

Ви можете прослуховувати музику зовнішнього аудіопристрою, підключивши пристрій до системи за допомогою аудіокабелю (не додається).

- 1 Підключіть зовнішній аудіопристрій до гнізд AUDIO/PARTY CHAIN IN L/R на системі за допомогою аудіокабелю.**

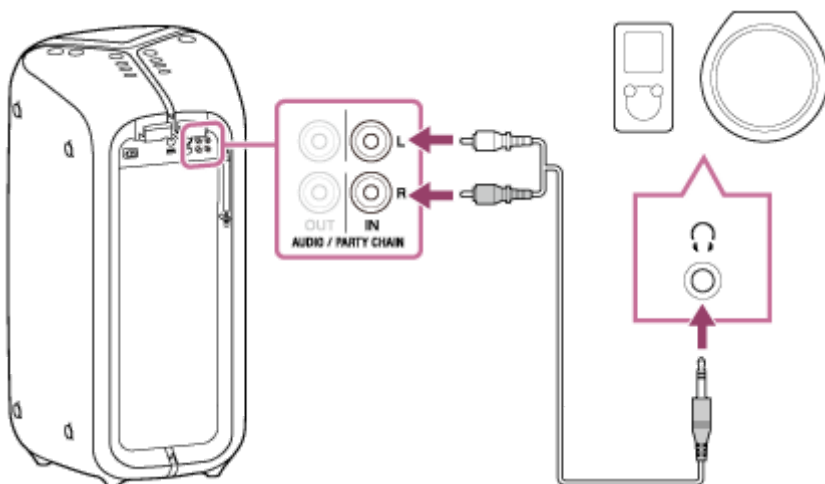

- 2 Натискайте повторно FUNCTION/ PAIRING доти, доки не висвітлиться індикатор AUDIO IN на системі.**

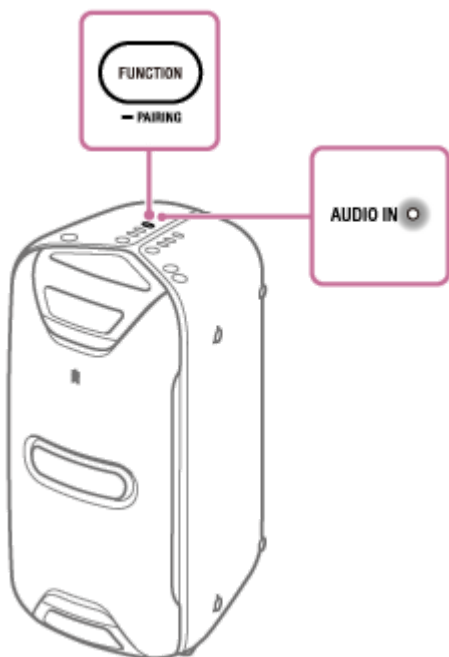

- 3 Ввімкніть підключений пристрій і почніть відтворення.**

- 4 Відрегулюйте гучність.**

Спочатку відрегулюйте гучність на системі. Якщо рівень гучності все ще занадто низький, відрегулюйте рівень гучності на підключеному пристрої.



### Підказка

- Якщо з'єднання по BLUETOOTH між системою і мобільним телефоном (смартфоном/iPhone) активовано через HFP/HSP, ви можете використовувати функцію гучного зв'язку під час прослуховування музики підключеного зовнішнього аудіопристрою.
- Якщо система вдовольняє наступним умовам протягом приблизно 15 хвилин, вона вимкнеться автоматично і з'єднання по BLUETOOTH буде завершено.
  - Відсутні операції з системою.
  - На підключеному зовнішньому аудіопристрої музика (звук) не відтворюється або ж виявляється занадто тихою музика (звук) підключеного зовнішнього аудіопристрою.
  - Пристрій BLUETOOTH не підключено до акустичної системи через HFP/HSP.

### Примітка

- Під час відтворення музики на підключеному зовнішньому аудіопристрої ви не зможете використовувати ►|| (відтворення/пауза) і ◀◀ / ▶▶ (попередній/наступний) на системі для виконання таких операцій, як пауза, перехід до початку наступної доріжки і перехід до початку поточної доріжки.

---

### Пов'язані розділи

- [Функція автоматичного переходу в режим очікування](#)

Домашня аудіосистема  
ГТК-ХВ72

## Додавання ефекту живого звуку (LIVE Sound)

Ви можете додати до музики ефект живого звуку (LIVE Sound). На момент придбання режим LIVE Sound вимкнено.

- 1 Натисніть **LIVE**, щоб увімкнути/вимкнути режим **LIVE Sound**.

Висвітиться індикатор LIVE.

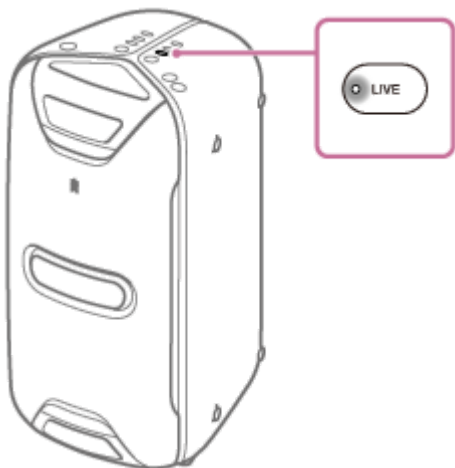

Домашня аудіосистема  
ГТК-ХВ72

## Посилення басового звуку і створення більш потужного звуку (EXTRA BASS)

Ви можете посилити басовий звук і прослуховувати музику з більш потужним звуком (EXTRA BASS). На момент придбання режим EXTRA BASS включено.

- 1 Натисніть EXTRA BASS, щоб включити/виключити режим EXTRA BASS.

Індикатор EXTRA BASS висвітиться червоним кольором.



## Прослуховування FM-радіо

Перед прослуховуванням FM-радіо вам необхідно розтягнути антену FM-радіо на системі і налаштувати її на FM-радіостанцію, яку ви хочете прослуховувати.

- 1 Розтягніть антену FM-радіо на системі і відрегулюйте її довжину і кут для оптимального прийому.

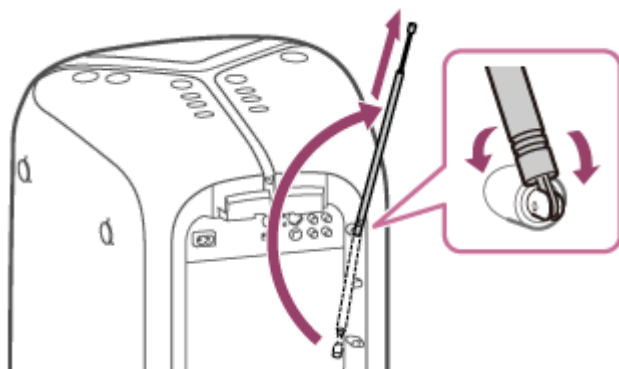

- 2 Натискайте повторно FUNCTION/ PAIRING доти, доки не висвітиться індикатор TUNER.

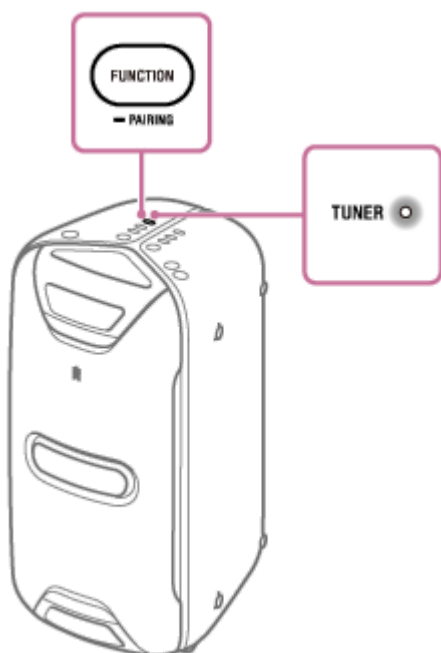

- 3 Натискайте повторно TUNING +/- для налаштування на станцію, яку ви хочете прослуховувати.

При кожному натисканні TUNING +/- частоту FM-тюнера буде озвучено англійською мовою. Частота FM-тюнера може відобразитися в «Sony | Music Center». Детальніше див. [Попереднє встановлення радіостанцій](#).

### Для автоматичного сканування

Утримуйте натиснутою TUNING +/- для запуску автоматичного сканування. Під час виконання автоматичного сканування індикатор TUNER буде швидко мигати.

Після того як буде виконане налаштування на станцію, сканування зупиниться автоматично і індикатор TUNER буде залишатися ввімкненим.

Якщо сканування не зупиняється, натисніть TUNING +/- на системі для зупинки сканування. Потім виконайте ручне налаштування, виконавши пункти вище.

### Примітки щодо поводження з FM-антенною

- Під час регулювання довжини тримайте антену за найтовстішу частину й верхній кінець та повільно витягуйте/складайте її.

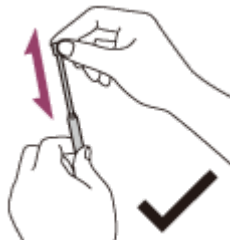

- Під час регулювання напрямку тримайте антену за найтовстішу частину та повертайте її. Якщо рухати антену за верхній кінець або застосовувати надмірну силу, вона може зламатися.

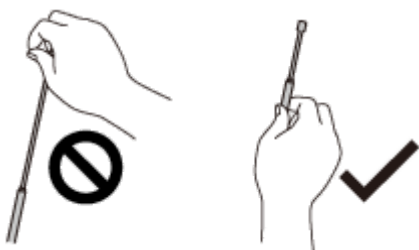

- Поводьтеся з антенною обережно. Спроба рухати в неналежному напрямку може призвести до пошкодження антени.

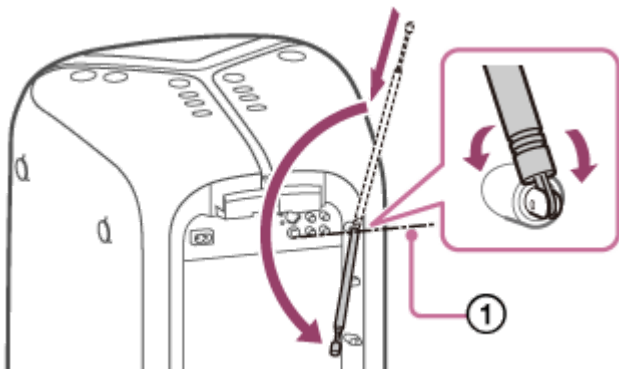

① Вісь обертання по вертикалі

#### Підказка

- Для зменшення статичного шуму на слабкій стереофонічній FM-станції утримуйте натиснутою ►► і W.PARTY CHAIN/ ■ LIGHT. Стереоефект буде втрачено, проте прийом поліпшиться. Для відновлення настройки утримуйте натиснутою ►► і W.PARTY CHAIN/ ■ LIGHT.

#### Пов'язані розділи

- [Попереднє встановлення радіостанцій](#)

Домашня аудіосистема  
GTK-XB72

## Попереднє встановлення радіостанцій

Ви можете зберігати до 20 FM-станцій як обрані станції.

### Підказка

- Для використання цієї функції переконайтесь, що застосунок «Sony | Music Center» встановлено на пристрій BLUETOOTH.

- 1 Натисніть [Music Center] на смартфоні, iPhone тощо для запуску застосунку.



- 2 Натисніть [GTK-XB72].

- 3 Натисніть [FM Tuner].

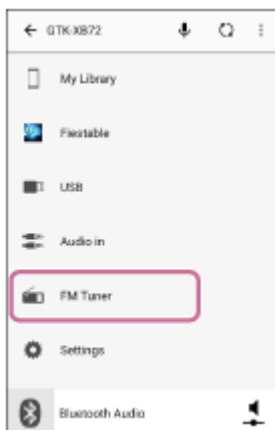

- 4 Натискайте повторно TUNING +/- на системі або ▲ / ▼ на «Sony | Music Center» для налаштування на станцію, для якої потрібно виконати попереднє встановлення.



### Підказка

- При кожному натисканні TUNING +/- частоту FM-тюнера буде озвучено англійською мовою. Її не буде озвучено при використанні «Sony | Music Center» для налаштування.



**5** Натисніть  у верхній частині екрана.

**6** Натисніть кнопку  на правому краю потрібного попередньо встановленого номера.



Якщо для іншої станції вже призначено вибраний попередньо встановлений номер, ту станцію буде замінено на нову станцію.

### Для прослуховування попередньо встановленої станції

Натисніть кнопку Preset  /  на «Sony | Music Center» для вибору потрібного попередньо встановленого номера.

## Приймання дзвінка

Ви можете використовувати гучний зв'язок для дзвінків по мобільному телефону з BLUETOOTH, який підтримує HFP (профіль гучного зв'язку) або HSP (профіль гарнітури).

Для використання цієї функції переконайтесь, що встановлено з'єднання по BLUETOOTH.

Операції можуть відрізнятись залежно від мобільного телефону з BLUETOOTH. Див. інструкцію з експлуатації, яка додається до мобільного телефону.

### Примітка

- Система є сумісною для пристроїв Apple iOS з iOS 10.0 або більш пізньою версією. Підключення BLUETOOTH недоступно на пристроях з iOS 9.x або більш ранньою версією.
- Залежно від моделі мобільного телефону, операційної системи або встановлених програм деякі функції гучного зв'язку для дзвінків можуть працювати неправильно.
- Якщо до системи підключено більше одного пристрою BLUETOOTH (групове підключення), ви не зможете прийняти телефонний дзвінок. Скасуйте групове підключення. Завершіть з'єднання по BLUETOOTH або виключіть функцію BLUETOOTH інших пристроїв BLUETOOTH, крім мобільного телефону з BLUETOOTH, який використовується.
- Гучність відтворення музики і дзвінка відрізняється. Налаштуйте гучність під час дзвінка.
- Якщо абонент не чує або ледве чує ваш голос, говоріть ближче до вбудованого мікрофона системи.
- Якщо система і мобільний телефон з BLUETOOTH знаходяться занадто близько один до одного, може виникнути шум. Якщо чути шум, помістіть мобільний телефон з BLUETOOTH на більшій відстані.

### 1 Натисніть ►|| (відтворення/пауза)/ 📞 (дзвінок) під час вхідного дзвінка.

При надходженні дзвінка відтворення призупиняється і з системи лунає звук дзвінка.



### Примітка

- Якщо утримувати натиснутою ►|| (відтворення/пауза)/ 📞 (дзвінок) під час вхідного дзвінка, дзвінок буде відхилено.

### 2 Говоріть у вбудований мікрофон системи.



3 Натисніть ► (відтворення/пауза)/ (дзвінок) для завершення дзвінка.

---

#### Пов'язані розділи

- [Сполучення і підключення до пристроїв BLUETOOTH](#)
- [Припинення з'єднання по BLUETOOTH \(після використання\)](#)
- [Здійснення дзвінка](#)
- [Підключення цієї системи до декількох пристроїв BLUETOOTH \(групове підключення\)](#)

4-748-031-21(1) Copyright 2019 Sony Corporation

Домашня аудіосистема  
ГТК-ХВ72

## Здійснення дзвінка

Ви можете використовувати гучний зв'язок для дзвінків по мобільному телефону з BLUETOOTH, який підтримує HFP (профіль гучного зв'язку) або HSP (профіль гарнітури).

Для використання цієї функції переконайтесь, що встановлено з'єднання по BLUETOOTH.

Операції можуть відрізнятись залежно від мобільного телефону з BLUETOOTH. Див. інструкцію з експлуатації, яка додається до мобільного телефону.

### Примітка

- Система є сумісною для пристроїв Apple iOS з iOS 10.0 або більш пізньою версією. Підключення BLUETOOTH недоступно на пристроях з iOS 9.x або більш ранньою версією.
- Залежно від моделі мобільного телефону, операційної системи або встановлених застосунків деякі функції гучного зв'язку для дзвінків можуть працювати неправильно.
- Якщо до акустичної системи підключено більше одного пристрою BLUETOOTH (групове підключення), ви не зможете прийняти телефонний дзвінок. Скасуйте групове підключення. Завершіть з'єднання по BLUETOOTH або вимкніть функцію BLUETOOTH інших пристроїв BLUETOOTH, крім мобільного телефону з BLUETOOTH, який використовується.
- Гучність відтворення музики і дзвінка відрізняється. Налаштуйте гучність під час дзвінка.
- Якщо абонент не чує або ледве чує ваш голос, говоріть ближче до вбудованого мікрофона системи.
- Якщо система і мобільний телефон з BLUETOOTH знаходяться занадто близько один до одного, може виникнути шум. Якщо чути шум, помістіть мобільний телефон з BLUETOOTH на більшій відстані.

### 1 Здійсніть дзвінок, керуючи підключеним мобільним телефоном з BLUETOOTH.

Під час здійснення дзвінка відтворення призупиниться і системою буде подано сигнал готовності.

При використанні функції Speaker Add або функції Бездротова Party Chain виконайте підключення до системи, на якій індикатор  (BLUETOOTH) висвічується синім кольором. У наступних пунктах і операціях під час дзвінка з гучним зв'язком керуйте системою, підключеною до мобільного телефону з BLUETOOTH.

### 2 Коли абонент відповість на дзвінок, говоріть у вбудований мікрофон системи.



**3** Натисніть ► (відтворення/пауза)/ 🔔 (дзвінок) для завершення дзвінка.

## Для переключення під час телефонного дзвінка виходу з системи на мобільний телефон і навпаки

Утримуйте натиснутою ► (відтворення/пауза)/ 🔔 (дзвінок) під час розмови.

### Підказка

- Якщо мобільний телефон з BLUETOOTH підтримує як HFP, так і HSP, встановіть його в HFP.
- Якщо перед дзвінком ви слухали музику, відтворення відновиться після завершення дзвінка.
- Операції можуть відрізнятися залежно від мобільного телефону з BLUETOOTH. Див. інструкцію з експлуатації мобільного телефону.

---

### Пов'язані розділи

- [Сполучення і підключення до пристроїв BLUETOOTH](#)
- [Припинення з'єднання по BLUETOOTH \(після використання\)](#)
- [Приймання дзвінка](#)
- [Підключення цієї системи до декількох пристроїв BLUETOOTH \(групове підключення\)](#)

Домашня аудіосистема  
ГТК-ХВ72

## Що можна робити за допомогою «Sony | Music Center»

Застосунок «Sony | Music Center» призначений для керування аудіопристроями Sony, сумісними з «Sony | Music Center», за допомогою смартфона/iPhone.

Докладніше про «Sony | Music Center» див. за наступною URL-адресою:

<https://www.sony.net/smcqa/>

### Операції, які можуть виконуватися на системі за допомогою «Sony | Music Center»

- Відтворення музичних файлів, розміщених на пристрої, наприклад смартфоні, iPhone, пристрої USB
- Налаштування на FM-станцію, попереднє встановлення станцій і прослуховування радіо
- Зміна настройок звуку
- Налаштування опцій живлення, наприклад функції автоматичного переходу в режим очікування і режиму очікування BLUETOOTH
- Налаштування режиму ілюмінації
- Переключення кодеків BLUETOOTH (якості відтворення потокового аудіосигналу по BLUETOOTH)
- Включення/виключення функції голосової вказівки
- Групування з іншими аудіосистемами (функція Speaker Add / функція Бездротова Party Chain)

тощо

#### Підказка

- Можливості керування за допомогою «Sony | Music Center» відрізняються залежно від підключеного пристрою. Технічні характеристики та дизайн застосунку можуть змінюватися без попередження.
- Обов'язково використовуйте найостаннішу версію застосунку.

#### Пов'язані розділи

- [Встановлення «Sony | Music Center»](#)

Домашня аудіосистема  
ГТК-ХВ72

## Встановлення «Sony | Music Center»

Встановіть «Sony | Music Center» на смартфон, iPhone тощо з App Store або з Google Play.

- 1 Завантажте «Sony | Music Center» з Google Play або App Store і встановіть його.



**Sony Music Center**



- 2 Після завершення встановлення запустіть «Sony | Music Center».

### Підказка

- Залежно від вашого контракту для завантаження застосунку може знадобитися оплата послуг зв'язку.

### Пов'язані розділи

- [Що можна робити за допомогою «Sony | Music Center»](#)

Домашня аудіосистема  
GTK-XB72

## Що можна робити за допомогою «Fiestable»

«Fiestable» являє собою застосунок для керування аудіоприроями Sony, сумісними з «Fiestable», зі смартфонів, iPhone тощо.

### Операції, які можуть виконуватися на системі за допомогою «Fiestable»

- DJ Control  
Можна додати звукові діджей-ефекти.
- Illumination  
Ви можете керувати підсвічуванням системи за допомогою додаткових настройок.
- Motion Control  
Ви можете керувати системою, хитаючи смартфон, iPhone тощо.
- Party Light  
Ви можете встановити функцію підсвічування.

#### Підказка

- Можливості керування за допомогою «Fiestable» відрізняються залежно від підключеного пристрою. Технічні характеристики та дизайн застосунку можуть змінюватися без попередження. Обов'язково використовуйте найостаннішу версію застосунку.

### Пов'язані розділи

- [Встановлення «Fiestable»](#)

Домашня аудіосистема  
ГТК-ХВ72

## Встановлення «Fiestable»

Встановіть «Fiestable» на смартфон, iPhone тощо з Google Play або з App Store.

- 1 Завантажте «Fiestable» з Google Play або App Store і встановіть його.



- 2 Після завершення встановлення запустіть «Fiestable» з екрана «Sony | Music Center».

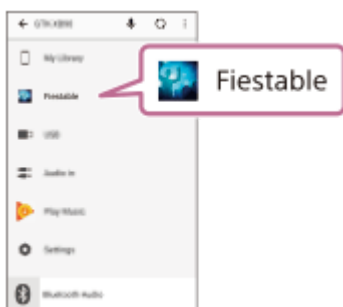

### Пов'язані розділи

- [Встановлення «Sony | Music Center»](#)
- [Що можна робити за допомогою «Fiestable»](#)

## Використання функції голосового помічника (застосунок Google)

При використанні функції застосунку Google, який поставляється разом із смартфоном Android, ви можете говорити в мікрофон системи для керування смартфоном Android.

Далі показано, як використовувати застосунок Google.

### 1 Виберіть застосунок Google для [Assist App] у [Assist & Voice input].

На смартфоні Android виберіть [Settings] – [Apps]. У верхньому правому куті дисплея з'явиться значок шестірні.

Виберіть значок шестірні, [Default Apps] – [Assist & Voice input] – [Assist App], потім встановіть [Assist App] у застосунку Google.

Описана вище операція є прикладом. Докладніше див. інструкцію з експлуатації, яка додається до смартфона Android.

Докладніше про застосунок Google див. в інструкції з експлуатації або на веб-сайті підтримки смартфона Android, або ж на веб-сайті Google Play.

#### Примітка

- Може знадобитися сама остання версія застосунку.
- Застосунок Google може не активуватися з системи залежно від технічних характеристик смартфона Android.

### 2 Підключіть систему до смартфона Android за допомогою з'єднання по BLUETOOTH.

### 3 Коли систему підключено до смартфона Android за допомогою з'єднання по BLUETOOTH і смартфон Android перебуває в режимі очікування або відтворення музики, утримуйте натиснутою ► (відтворення/пауза) / 🔔 (дзвінок) на системі приблизно 3 секунди.

Застосунок Google буде активовано і ви почуєте звук запуску.

### 4 Зробіть запит до застосунку Google через мікрофон системи.

Докладніше про застосунок Google, наприклад про застосунки, які працюють із застосунком Google, див. в інструкції з експлуатації, яка додається до смартфона Android.

Після активації застосунку Google, якщо пройшов деякий час без запитів, прозвучить звуковий сигнал і застосунок Google буде деактивовано.

#### Примітка

- Застосунок Google неможливо активувати, якщо ви скажете «OK Google» через мікрофон системи, навіть якщо настройку смартфона Android для [OK Google] включено.



## Використання функції голосового помічника (Siri)

При використанні функції Siri, яка поставляється разом з iPhone/iPod touch, ви можете говорити в мікрофон системи для керування iPhone/iPod touch.

Далі показано, як використовувати Siri.

### 1 Включіть Siri.

На iPhone/iPod touch виберіть [Settings] – [Siri] для включення Siri.

Описана вище операція є прикладом. Докладніше див. інструкцію з експлуатації, яка додається до iPhone/iPod touch.

Докладніше про Siri див. інструкцію з експлуатації або веб-сайт підтримки iPhone/iPod touch.

### 2 Підключіть систему до iPhone/iPod touch за допомогою з'єднання по BLUETOOTH.

### 3 Коли систему підключено до iPhone/iPod touch за допомогою з'єднання по BLUETOOTH і iPhone/iPod touch перебуває в режимі очікування або відтворення музики, утримуйте натиснутою ► (відтворення/пауза) / 🔔 (дзвінок) на системі приблизно 3 секунди.

Siri буде активовано і ви почуєте звук запуску.

### 4 Зробіть запит до Siri через мікрофон системи.

Докладніше про Siri, наприклад про застосунки, які працюють з Siri, див. в інструкції з експлуатації, яка додається до iPhone/iPod touch.

#### Примітка

- Siri неможливо активувати, якщо ви скажете «Hey Siri» через мікрофон системи, навіть якщо настройку iPhone/iPod touch для [Allow «Hey Siri»] включено.

Домашня аудіосистема  
ГТК-ХВ72

## Використання зовнішнього мікрофона

Ви можете вивести свій голос через систему, підключивши динамічний мікрофон зі звичайним штекером (не додається).

- 1 Поверніть ручку рівня MIC в MIN для зменшення рівня гучності мікрофона.



- 2 Підключіть додатковий мікрофон до гнізда MIC на системі.
- 3 Відрегулюйте гучність за допомогою ручки рівня MIC.
- 4 Говоріть або співайте в підключений мікрофон.

### Примітка

- При використанні функції Бездротова Party Chain або Speaker Add звук від мікрофона виводиться тільки через систему, до якої підключено мікрофон.

Домашня аудіосистема  
GTK-XB72

## Використання голосової вказівки

Ви можете чути голосову вказівку, коли система переходить в режим сполучення по BLUETOOTH або пристрій BLUETOOTH підключається або відключається від системи.

- 1 Увімкніть систему.
- 2 Натисніть [Music Center] на смартфоні, iPhone тощо для запуску застосунку.
- 3 Натисніть [GTK-XB72].
- 4 Натисніть [Settings].
- 5 Натисніть [Power Option].
- 6 Натисніть [VOICE GUIDANCE].
- 7 Натисніть [OFF] для виключення режиму голосової вказівки.

### Для виключення режиму голосової вказівки

Повторно виконайте пункти з 3 по 7 для виключення режиму голосової вказівки.

#### Підказка

- На момент придбання режим голосової вказівки включено.

Домашня аудіосистема  
ГТК-ХВ72

## Прослуховування вбудованої демонстрації звуку

---

Коли систему ввімкнено, утримуйте натиснутою EXTRA BASS більше 3 секунд.  
Буде автоматично вибрано функцію USB і на системі висвітиться індикатор USB. Потім буде відтворено вбудовану демонстрацію звуку.

### Щоб зупинити демонстрацію

Натискайте повторно FUNCTION/  PAIRING для вибору функції, іншої ніж функція USB.

## Про індикатори

### Індикатор (живлення)

Вимкнений	Систему вимкнено.
Висвічується (зеленим кольором)	Систему ввімкнено.
Висвічується (янтарним кольором)	Систему вимкнено і режим очікування BLUETOOTH включено.

### Індикатор (BLUETOOTH)

Висвічується	З'єднання по BLUETOOTH встановлено.
Швидко мигає	Система перейшла в режим сполучення.
Повільно мигає	Система очікує пристрою BLUETOOTH для підключення.
Мигає	При кожному натисканні +/- (гучність) індикатор мигає один або 3 рази.

### Індикатор USB

Висвічується	Вибрано функцію USB.
Мигає	При кожному натисканні +/- (гучність) індикатор мигає один або 3 рази.

### Індикатор TUNER

Висвічується	Вибрано функцію TUNER.
Мигає	При кожному натисканні +/- (гучність) індикатор мигає один або 3 рази.

### Індикатор AUDIO IN

Висвічується	Вибрано функцію AUDIO IN.
Мигає	При кожному натисканні +/- (гучність) індикатор мигає один або 3 рази.

### Індикатор ADD

Мигає	Система перейшла в режим Speaker Add.
Висвічується	У системі використовується функція Speaker Add.

### Індикатор W.PARTY CHAIN (Бездротова Party Chain)

Мигає	Система перейшла в режим Бездротова Party Chain.
-------	--

Висвічується	У системі використовується Бездротова Party Chain.
--------------	--

## Індикатор LIVE

Висвічується	Режим LIVE Sound включено.
Вимкнений	Режим LIVE Sound виключено.

## Індикатор EXTRA BASS

Висвічується	Режим EXTRA BASS включено.
Вимкнений	Режим EXTRA BASS виключено.

---

### Пов'язані розділи

- [Компоненти і органи керування](#)
- [Підключення кількох аудіосистем \(функція Дротова Party Chain\)](#)
- [Насолодження відтворенням музики за допомогою кількох аудіосистем \(функція Дротова Party Chain\)](#)
- [Насолодження бездротовим відтворенням за допомогою кількох аудіосистем \(функція Бездротова Party Chain\)](#)
- [Прослуховування музики за допомогою бездротового зв'язку двох систем \(функція Speaker Add\)](#)
- [Переключення між подвійним режимом і стереорежимом \(функція Speaker Add\)](#)

## Про бездротову технологію BLUETOOTH

Бездротова технологія BLUETOOTH працює в межах приблизно 10 м.

### Максимальна дальність зв'язку

Максимальна дальність зв'язку може виявитися меншою за наступних умов.

- Між системою і пристроєм BLUETOOTH є перешкода, наприклад людина, метал або стіна.
- Поблизу системи використовується пристрій бездротової локальної мережі.
- Поблизу системи використовується мікрохвильова піч.
- Поблизу системи використовується пристрій, який генерує електромагнітне випромінювання.

### Завади від інших пристроїв

Оскільки пристрої BLUETOOTH та бездротової локальної мережі (IEEE802.11b/g) використовують однакову частоту, при використанні системи поряд з бездротовим мережевим пристроєм можливе виникнення мікрохвильових завад, які призводять до зниження швидкості обміну даними, появи шуму або порушення з'єднання. У такому випадку виконайте наступне.

- Використовуйте систему на відстані щонайменше 10 м від бездротового мережевого пристрою.
- Якщо система використовується на відстані до 10 м від бездротового мережевого пристрою, вимкніть бездротовий мережевий пристрій.

### Завади іншим пристроям

Мікрохвилі, які випромінює пристрій BLUETOOTH, можуть впливати на роботу електронних медичних пристроїв. Щоб уникнути можливого нещасного випадку, вимикайте систему та інші пристрої BLUETOOTH у наступних місцях.

- У місцях, де присутній легкозаймистий газ, у лікарні або на автозаправній станції
- Поблизу автоматичних дверей або пожежної сигналізації

### Примітка

- Щоб була можливість використовувати функцію BLUETOOTH, пристрій BLUETOOTH, який підключається, повинен мати той самий профіль, що і система. Майте на увазі, що навіть за наявності однакового профілю функції пристроїв можуть відрізнятися залежно від їхніх технічних характеристик.
- Через особливості бездротової технології BLUETOOTH при прослуховуванні музики звук, який відтворюється на системі, дещо запізнюється відносно звуку, який відтворюється на пристрої BLUETOOTH.
- Ця система підтримує можливість захисту, сумісні зі стандартом BLUETOOTH, для забезпечення безпечного з'єднання при використанні бездротової технології BLUETOOTH, однак залежно від настройки безпека може бути недостатньою. Будьте обережні під час обміну даними з використанням бездротової технології BLUETOOTH.
- Ми не несемо будь-якою відповідальності за витік інформації під час пересилання даних по BLUETOOTH.
- Пристрій, оснащений функцією BLUETOOTH, повинен відповідати стандарту BLUETOOTH, встановленому Bluetooth SIG, Inc., і бути сертифікованим. Навіть якщо підключений пристрій відповідає вищевказаному стандарту BLUETOOTH, деякі пристрої правильно не можуть бути підключені або працювати залежно від особливостей або технічних характеристик пристрою.
- Залежно від пристрою BLUETOOTH, підключеного до системи, середовища зв'язку або умов експлуатації, може виникати шум або переривання звуку.

- Підключення пристрою з вбудованим радіо або тюнером до системи по BLUETOOTH неможливе, оскільки під час трансляції може виникнути шум.
- Розміщуйте систему подалі від телевізора, радіо або тюнера тощо, оскільки під час трансляції може виникнути шум.



## Про авторські права

---

- Android, Google Play та інші пов'язані товарні знаки й логотипи є товарними знаками компанії Google LLC.
- Робот Android відтворюється або трансформується на основі оригіналу, що створений і розповсюджується компанією Google, та використовується відповідно до умов, описаних у Creative Commons 3.0 Attribution License.
- Ліцензія на технологію звукового кодування MPEG Layer-3 та патенти отримані від Fraunhofer IIS і Thomson.
- Windows Media є зареєстрованою торгівельною маркою або торгівельною маркою Microsoft Corporation у Сполучених Штатах Америки та/або в інших країнах.
- Цей пристрій захищено деякими правами інтелектуальної власності Microsoft Corporation. Використання або розповсюдження цих технологій за межами цього виробу заборонено без ліцензії від Microsoft або уповноважених підрозділів Microsoft.
- Слово-знак і логотип BLUETOOTH® — це зареєстровані торговельні марки, які належать Bluetooth SIG, Inc. Sony Corporation використовує їх відповідно до ліцензії.
- N-Mark є товарним знаком або зареєстрованим товарним знаком NFC Forum, Inc. у США та інших країнах.
- Apple, логотип Apple, iPhone, iPod, iPod touch і Siri є товарними знаками компанії Apple Inc., зареєстрованими у США та інших країнах.  
App Store є знаком обслуговування Apple Inc.
- Використання мітки "Виготовлено для Apple" означає, що аксесуар розроблено спеціально для під'єднання до продуктів Apple, вказаних в мітці, і сертифіковано розробником на відповідність стандартам якості Apple. Apple не несе відповідальності за роботу цього пристрою або його відповідність стандартам безпеки та нормативним вимогам.
- LDAC™ і логотип LDAC є торговими марками Sony Corporation.
- Знаки ™ і ® не використовуються в документах.
- Інші товарні знаки та товарні назви належать відповідним власникам.

Домашня аудіосистема  
ГТК-ХВ72

## Веб-сайти підтримки покупців

---

Для отримання інформації про систему ви можете перейти до наступних веб-сайтів підтримки покупців.

- Для користувачів в Америці:  
<https://www.sony.com/am/support>
- Для користувачів в Європі:  
<https://www.sony.eu/support>
- Для користувачів в інших країнах/регіонах:  
<https://www.sony-asia.com/support>

Домашня аудіосистема  
ГТК-ХВ72

## Що можна зробити для вирішення проблеми?

---

Якщо система не працює, як очікується, спробуйте виконати наступні пункти для вирішення проблеми.

- Знайдіть опис ознак проблеми в даному Довідка і спробуйте будь-які з перелічених методів усунення.
  - Виконайте перевстановлення системи. (Див. [Система не працює належним чином..](#))
  - Знайдіть інформацію з цієї проблеми на веб-сайті підтримки покупців.
  - Перейдіть до веб-сайтів підтримки, щоб отримати інформацію про систему.
- 

### Пов'язані розділи

- [Веб-сайти підтримки покупців](#)
- [Система не працює належним чином.](#)

Домашня аудіосистема  
ГТК-ХВ72

## Живлення не вмикається.

---

- Переконайтесь, що шнур живлення змінного струму (мережевий шнур) підключено до гнізда AC IN з заднього боку системи.
- 
- 

### Пов'язані розділи

- [Підключення системи до електричної розетки](#)
- [Ввімкнення живлення](#)

Домашня аудіосистема  
ГТК-ХВ72

## Система перейшла в режим очікування.

- Це не є ознакою несправності. Система переходить у режим очікування автоматично приблизно через 15 хвилин за відсутності будь-яких операцій або вихідного аудіосигнала.

### Пов'язані розділи

- [Функція автоматичного переходу в режим очікування](#)

Домашня аудіосистема  
ГТК-ХВ72

## Немає звуку.

---

- Відрегулюйте гучність.
  - Перевірте під'єднання додаткового обладнання, якщо таке є.
  - Увімкніть під'єднане обладнання.
- 
- 

### Пов'язані розділи

- [Підключення системи до електричної розетки](#)
- [Ввімкнення живлення](#)

Домашня аудіосистема  
ГТК-ХВ72

## Чутно сильне гудіння або шум.

---

- Перемістіть систему подалі від джерел перешкод.
- Підключіть систему до іншої штепсельної розетки.
- Встановіть на шнур живлення змінного струму (мережевий шнур) фільтр захисту від перешкод (не додається).
- Вимкніть розташоване поруч електричне обладнання.
- Перемістіть систему подалі від неонових вивісок чи флуоресцентного світла.

Домашня аудіосистема  
ГТК-ХВ72

### **Під час увімкнення системи чути клацання.**

---

- Це робочий звук, який можна почути, наприклад, під час увімкнення або вимкнення системи. Це не є ознакою несправності.



Домашня аудіосистема  
ГТК-ХВ72

## Відтворення не починається.

---

- Вимкніть систему і повторно під'єднайте пристрій USB, а потім увімкніть систему.
  - Перевірте інформацію на веб-сайті стосовно сумісних пристроїв USB.
- 
- 

### Пов'язані розділи

- [Ввімкнення живлення](#)
- [Вимкнення живлення \(Режим очікування\)](#)
- [Підключення до пристрою USB](#)

**Не вдається відтворити файли.**

---

- Дані не зберігаються в підтримуваному форматі.
- Пристрої USB з форматом файлової системи, який відрізняється від FAT16 або FAT32, не підтримуються. Ця система підтримує FAT16 і FAT32, проте деякі пристрої USB можуть не підтримувати жодну з цих систем FAT. Докладніше див. інструкцію з експлуатації кожного пристрою USB або зверніться до виробника.
- Якщо використовується поділений пристрій USB, відтворити можна тільки файли в першому розділі.

Домашня аудіосистема  
ГТК-ХВ72

## Відсутній звук під час відтворення з USB.

---

- Пристрій USB підключений неправильно. Вимкніть систему і повторно під'єднайте пристрій USB, а потім увімкніть систему.
  - Система не підтримує формат аудіофайла.
- 

### Пов'язані розділи

- [Ввімкнення живлення](#)
- [Вимкнення живлення \(Режим очікування\)](#)
- [Підключення до пристрою USB](#)
- [Прослуховування музики пристрою USB](#)

**Під час відтворення з USB виникає шум, пропуск звуку або спотворений звук.**

- Ви використовуєте пристрій USB, який не підтримується системою. Перевірте інформацію на веб-сайті стосовно сумісних пристроїв USB.
- Вимкніть систему і повторно під'єднайте пристрій USB, а потім увімкніть систему.
- Самі музичні дані містять шум, або ж звук спотворений. Шум міг з'явитися під час створення музики за допомогою комп'ютера. Створіть музичні дані ще раз.
- Бітрейт, який використовується при кодуванні аудіофайла, занадто низький. Відправте на пристрій USB аудіофайл з більш високим бітрейтом.

**Пов'язані розділи**

- [Ввімкнення живлення](#)
- [Вимкнення живлення \(Режим очікування\)](#)
- [Підключення до пристрою USB](#)

**Відтворення довго не починається.**

---

- Процес зчитування може займати багато часу в наступних випадках.
  - На пристрої USB багато папок або файлів.
  - Структура файлів занадто складна.
  - Занадто велика ємність пам'яті.
  - Внутрішня пам'ять фрагментована.

Домашня аудіосистема  
ГТК-ХВ72

## Пристрій USB не розпізнано.

---

- Вимкніть систему і повторно під'єднайте пристрій USB, а потім увімкніть систему.
  - Пристрій USB не працює належним чином. Див. інструкцію з експлуатації пристрою USB стосовно вирішення цієї проблеми.
- 
- 

### Пов'язані розділи

- [Ввімкнення живлення](#)
- [Вимкнення живлення \(Режим очікування\)](#)
- [Підключення до пристрою USB](#)

**Чути гучне гудіння або шум, або ж неможливо виконувати прийом станцій.**

- Змініть положення антени та її орієнтацію, щоб отримати гарний прийом.
- Вимкніть розташоване поруч електричне обладнання.
- Прийом радіопередач може бути неможливий залежно від умов розповсюдження радіохвиль або розташування будівель у вашій місцевості.

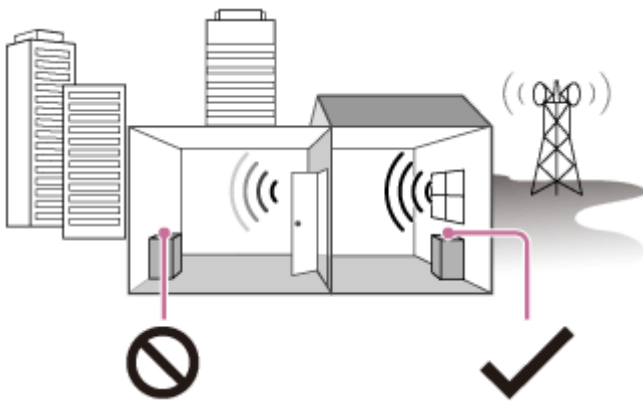

Поганий прийом: Далеко від вікон, між будівлями тощо.



Гарний прийом: Поряд з вікнами тощо.

Домашня аудіосистема  
ГТК-ХВ72

## Шум під час стереофонічного FM-прийому.

---

- Переключіться зі стереофонічного звуку на монофонічний звук.  
Для зміни настройки утримуйте натиснутими ►► (наступний) і W.PARTY CHAIN/ ■ LIGHT доти, доки не почуєте голосову вказівку («Monaural»).  
Стереоефект буде втрачено, проте прийом поліпшиться.

### Примітка

- Для переключення з монофонічного звуку на стереофонічний звук утримуйте натиснутими ►► (наступний) і W.PARTY CHAIN/ ■ LIGHT доти, доки не почуєте голосову вказівку («Stereo»).

---

### Пов'язані розділи

- [Прослуховування FM-радіо](#)



Домашня аудіосистема  
ГТК-ХВ72

## Не вдається виконати сполучення.

---

- Перемістіть пристрій BLUETOOTH ближче до системи.
  - Сполучення може бути неможливим, якщо поблизу системи знаходяться інші пристрої BLUETOOTH. У такому випадку вимкніть інші пристрої BLUETOOTH.
  - Перевірте правильність введення ключа доступу при виборі назви системи (цієї системи) на пристрої BLUETOOTH.
- 

### Пов'язані розділи

- [Сполучення і підключення до пристроїв BLUETOOTH](#)

Домашня аудіосистема  
ГТК-ХВ72

## Пристрою BLUETOOTH не вдається виявити цю систему.

---

- Перевірте, чи включено сигнал BLUETOOTH.
- 

### Пов'язані розділи

- [Включення або виключення сигналу BLUETOOTH](#)

Домашня аудіосистема  
ГТК-ХВ72

## Підключення неможливе.

---

- Пристрій BLUETOOTH, який ви спробували підключити, не підтримує профіль A2DP і не може бути підключений до системи.
  - Активуйте функцію BLUETOOTH пристрою BLUETOOTH.
  - Встановіть з'єднання з пристрою BLUETOOTH.
  - Реєстраційну інформацію про сполучення видалено.  
Виконайте операцію сполучення ще раз.
- 

## Пов'язані розділи

- [Сполучення і підключення до пристроїв BLUETOOTH](#)

Домашня аудіосистема  
ГТК-ХВ72

## Не вдається підключити до системи iPhone/iPod.

---

- Система сумісна з iOS 10.0 або більш пізньою версією.

**Спостерігаються пропуски або пульсації звуку, або втрачається з'єднання.**

---

- Система та пристрій BLUETOOTH знаходяться занадто далеко одне від одного.
  - За наявності перешкод між системою і пристроєм BLUETOOTH усуньте перешкоди або уникайте їх.
  - За наявності поблизу обладнання, яке генерує електромагнітне випромінювання, наприклад пристрій бездротової локальної мережі, інший пристрій BLUETOOTH або мікрохвильова піч, перемістіть їх подалі.
  - Виберіть опцію відповідного аудіокодека.
- 

**Пов'язані розділи**

- [Вибір якості відтворення потокового аудіосигналу по BLUETOOTH \(кодека\)](#)

Домашня аудіосистема  
ГТК-ХВ72

## **Звук із пристрою BLUETOOTH не прослуховується на цій системі.**

---

- Спочатку збільшіть гучність на пристрої BLUETOOTH, а потім відрегулюйте гучність за допомогою –/+ (гучність).

Домашня аудіосистема  
GTK-XB72

## Чути сильний гул, шум або спотворений звук.

---

- За наявності перешкод між системою і пристроєм BLUETOOTH усуньте перешкоди або уникайте їх.
- За наявності поблизу обладнання, яке генерує електромагнітне випромінювання, наприклад пристрій бездротової локальної мережі, інший пристрій BLUETOOTH або мікрохвильова піч, перемістіть їх подалі.
- Зменшіть гучність на підключеному пристрої BLUETOOTH.

Домашня аудіосистема  
ГТК-ХВ72

## Не вдається активувати функцію Party Chain.

---

- Перевірте з'єднання.
  - Переконайтесь у тому, що аудіокабелі під'єднано правильно.
- 

### Пов'язані розділи

- Підключення кількох аудіосистем (функція Дротова Party Chain)
- Насолодження відтворенням музики за допомогою кількох аудіосистем (функція Дротова Party Chain)



Домашня аудіосистема  
ГТК-ХВ72

## Функція Дротова Party Chain не працює належним чином.

---

- Вимкніть систему. Потім знову увімкніть її для активації функції Дротова Party Chain.
  - Перевірте, чи включено сигнал BLUETOOTH.
- 
- 

### Пов'язані розділи

- [Включення або виключення сигналу BLUETOOTH](#)

Домашня аудіосистема  
ГТК-ХВ72

## Пристрій BLUETOOTH не вдається підключити до системи під час роботи функції Бездротова Party Chain.

- Після підключення всіх систем виконайте операції сполучення і підключення пристрою BLUETOOTH до Господаря вечірки.

### Пов'язані розділи

- [Насолодження бездротовим відтворенням за допомогою кількох аудіосистем \(функція Бездротова Party Chain\)](#)
- [Завершення роботи функції Бездротова Party Chain](#)

Домашня аудіосистема  
GTK-XB72

## Пристрій BLUETOOTH не вдається підключити до системи під час роботи функції Speaker Add.

- Після підключення двох систем однакової моделі виконайте операції сполучення і підключення пристрою BLUETOOTH до Господаря вечірки.

### Пов'язані розділи

- [Прослуховування музики за допомогою бездротового зв'язку двох систем \(функція Speaker Add\)](#)

Домашня аудіосистема  
GTK-XB72

## Відсутній звук мікрофона.

- Повертайте ручку рівня MIC для регулювання рівня гучності мікрофона.



- Переконайтесь у тому, що мікрофон увімкнено.

Домашня аудіосистема  
ГТК-ХВ72

## **Виник акустичний зворотній зв'язок.**



---

- Зменшіть гучність.
- Перемістіть мікрофон подалі від системи або спрямуйте мікрофон в інший бік.

Домашня аудіосистема  
GTK-XB72

## Система не працює належним чином.

Перевстановіть систему до заводських налаштувань за умовчанням.

- 1** Від'єднайте шнур живлення змінного струму (мережевий шнур) від системи, а потім під'єднайте його знову.
- 2** Натисніть  (живлення), щоб увімкнути систему.
- 3** Утримуйте натиснутими **FUNCTION/**  **PAIRING** та **-** (гучність) на системі більше 5 секунд.

Після мигання всіх індикаторів на системі більше 3 секунд усі виконані користувачем налаштування, наприклад реєстраційна інформація про сполучення, будуть перевстановлені до заводських налаштувань за умовчанням.