

Домашна аудиосистема  
MHC-V02

Следва описание на начина на употреба на тази система. Изберете тема от навигационния екран. Това Помощно ръководство основно обяснява операциите, които се извършват с дистанционното управление, но същите операции може да се изпълняват и чрез бутоните на системата, които са със същите или подобни названия.

## Първи стъпки

### Части и бутони за управление

- [Основен блок](#)

- [Дистанционно управление](#)

[Подходящи за възпроизвеждане дискове или файлове на дискове/USB устройство](#)

### Източник на електрозахранване

- [Свързване на системата към мрежов контакт](#)

- [Поставяне на батерии в дистанционното управление](#)

- [Включване на захранването](#)

- [Изключване на захранването \(Режим на готовност\)](#)

- [Използване на функцията BLUETOOTH в режим на готовност](#)

[Автоматичен режим на готовност](#)

---

Регулиране на височината (по избор)

[Монтиране на системата върху статив](#)

---

Функция за осветление

[Слушайте музика с осветление \(Speaker Light\)](#)

---

Демонстрационен режим

[Деактивиране на демонстрационния режим](#)

---

Използване на функцията за заключване (Lock)

[Деактивиране на бутоните за управление на системата \(Child Lock - блокировка за защита от детски достъп\)](#)

---

Свързване

USB устройство

[Свързване с USB устройство](#)

---

BLUETOOTH® устройство

[Сдвояване и свързване с BLUETOOTH устройства](#)

---

Външно аудио устройство

[Слушане на музика от външно аудио устройство и др.](#)

---

Слушане на музика

Диск

[Възпроизвеждане на диск](#)

---

[Използване на режима за възпроизвеждане](#)

---

[Преглед на информацията в диск и USB устройство](#)

---

USB устройство

[Слушане на музика на USB устройство](#)

---

BLUETOOTH устройство

[Слушане на музика от устройство през BLUETOOTH връзка](#)

---

[Избор на качеството на възпроизвеждане на BLUETOOTH аудио поток \(кодек\)](#)

---

[Прекратяване на BLUETOOTH връзката \(след употреба\)](#)

---

[Свързване на системата с няколко BLUETOOTH устройства \(многоточкова връзка\)](#)

---

[Включване или изключване на BLUETOOTH сигнала](#)

---

## Функцията Wireless Party Chain (Последователно свързани без кабел парти устройства)

[Възпроизвеждане с няколко аудиосистеми без кабелни връзки \(функция Wireless Party Chain\)](#)

[Прекратяване на функцията Wireless Party Chain](#)

## Функцията Speaker Add (Добавяне на високоговорители)

[Слушане на музика с две системи без кабелни връзки \(функция Speaker Add\)](#)

## Външно аудио устройство

[Слушане на музика от външно аудио устройство и др.](#)

## Регулиране на звука

[Усилване на звука на басите и създаване на по-мощен звук \(MEGA BASS\)](#)

[Избор на звуково поле](#)

## Използване на специални приложения

### Използване на "Sony | Music Center"

[Какво можете да правите с приложението "Sony | Music Center"](#)

[Инсталиране на приложението "Sony | Music Center"](#)

### Използване на Fiестable

[Какво можете да правите с приложението "Fiестable"](#)

[Инсталиране на приложението "Fiестable"](#)

[Използване на Voice Control чрез "Fiестable"](#)

[Създаване на светлинна среда за парти чрез "Fiестable"](#)

## Пеене: караоке

[Изпълнение на караоке](#)

[Разнообразни функции за караоке](#)

## Други функции

[Използване на функцията Voice Guidance \(Гласово указание\)](#)

[Слушане на вградената звукова демонстрация](#)

[Удоволствието от звука на китара](#)

[Прехвърляне на музика от диск](#)

[Изтриване на файлове или папки на USB устройството.](#)

[Използване на Sleep Timer \(Таймер за автоматично изключване\)](#)

## Информация

[Относно индикаторите](#)

---

[Обновяване на предварително инсталирания софтуер](#)

---

[Уебсайтове за поддръжка на клиенти](#)

---

## Отстраняване на проблеми

Какво мога да направя, за да реша даден проблем?

[Какво мога да направя, за да реша даден проблем?](#)

---

[Относно съобщенията](#)

---

## Общи положения

[Захранването не се включва.](#)

---

[Системата премина в режим на готовност.](#)

---

[Няма звук.](#)

---

[Силно бръмчене или шум.](#)

---

[Дистанционното управление не функционира.](#)

---

[Когато използвате някой от бутоните за управление на системата, се появява \[CHILD LOCK\].](#)

---

[При включване на системата се чува щракване.](#)

---

## Възпроизвеждане на съдържание на диск/USB устройство

[Капакът на диска не се затваря.](#)

---

[Възпроизвеждането не започва.](#)

---

[При възпроизвеждане на диск звукът прескача.](#)

---

[Възпроизвеждането не започва от първия файл/запис.](#)

---

[Файловете не могат да се възпроизведат.](#)

---

[Знаците в името на папката, името на записа, името на файла и в тага на ID3 не се показват правилно.](#)

---

[При USB възпроизвеждане няма звук.](#)

---

[Шум, прескачаш или изкривен звук по време на възпроизвеждане от USB устройство.](#)

---

[Съобщението \[READING\] стои твърде дълго време или възпроизвеждането започва с голямо забавяне.](#)

---

[На дисплея се появява \[NO FILE\].](#)

---

[На дисплея се появява \[OVER CURRENT\].](#)

---

[USB устройството не е разпознато.](#)

---

## USB прехвърляне

[Прехвърлянето води до грешка.](#)

[Аудио файлове или папки на USB устройството не могат да се изтрият.](#)

## BLUETOOTH връзка

[Сдвояването не може да се извърши.](#)

[BLUETOOTH устройството не може да открие системата или на екрана се появява \[BT OFF\].](#)

[Връзката не е възможна.](#)

[iPhone/iPod не могат да се свържат със системата.](#)

[Звукът прескача или се колебае, или връзката се губи.](#)

[Звукът на вашето BLUETOOTH устройство не може да се чува на тази система.](#)

[Силно бръмчене, шум или изкривен звук.](#)

## Управление на приложения

[Voice Control не функционира правилно.](#)

## Възпроизвеждане с няколко системи

[BLUETOOTH устройството не може да се свърже със системата при активна функция Wireless Party Chain.](#)

[BLUETOOTH устройството не може да се свърже със системата при активна функция Speaker Add.](#)

## Караоке

[От микрофона няма звук.](#)

[Акустична обратна връзка.](#)

[По време на възпроизвеждане звукът губи стерео ефекта.](#)

## Възстановяване

[Системата не функционира правилно.](#)

Домашна аудиосистема  
MHC-V02

## Основен блок

---

### Предна част

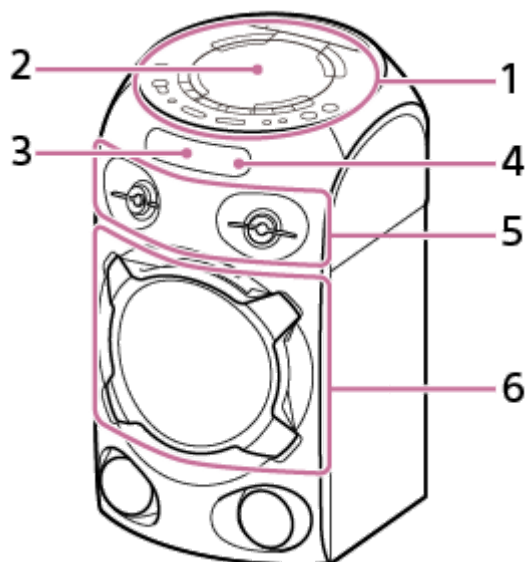

1. Горен панел
2. Капак на диск
3. Дисплей
4. Сензор за дистанционно управление ( **IR** )
5. Високочестотен високоговорител
6. Нискочестотен високоговорител (с функция за осветление \*)

\* Когато осветлението е включено, не гледайте директно към излъчващата светлина част.

### Задна част

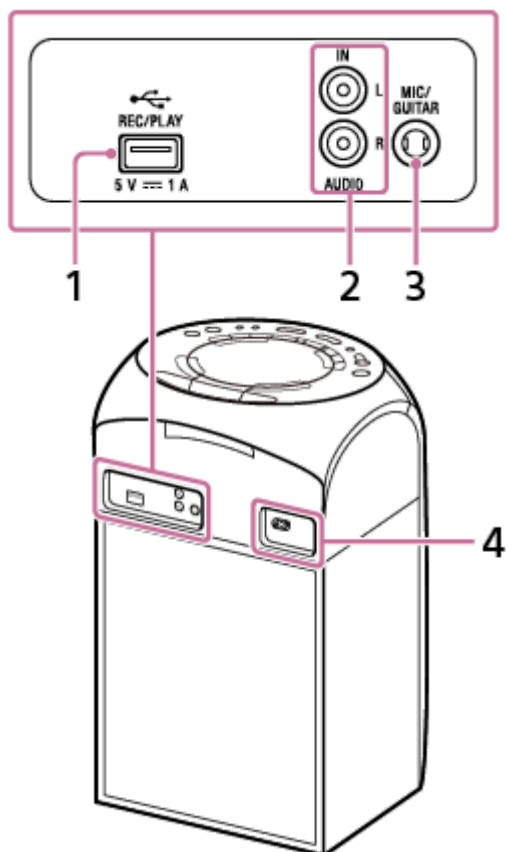

1. Порт  (USB) REC/PLAY
2. Жакове AUDIO IN L/R
3. Жак MIC/GUITAR
4. Жак AC IN

## Горен панел

За да предотвратите детска намеса, можете да деактивирате бутоните за управление на системата (с изключение на  (захранване)).

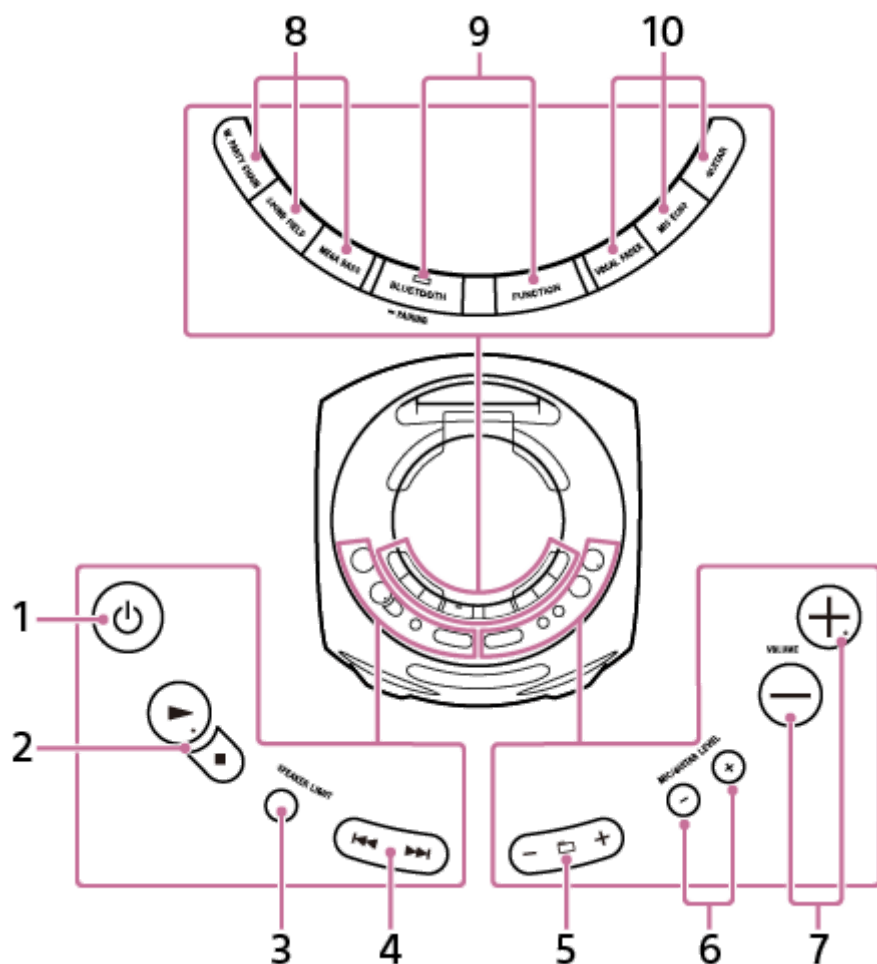

1. Бутон (захранване)  
Натиснете, за да включите системата или да я приведете в режим на готовност.
2. Бутон (възпроизвеждане)\*  
Бутон (стоп)
3. Бутон SPEAKER LIGHT
4. Бутон (предишен/следващ)
5. Бутон (папка) -/+
6. Бутон MIC/GUITAR LEVEL -/+
7. Бутони VOLUME -/+\*  
Регулирайте силата на звука.
8. Бутон W. PARTY CHAIN  
Бутон SOUND FIELD  
Бутон MEGA BASS
9. Бутон BLUETOOTH/ PAIRING с индикатор  
Бутон FUNCTION
10. Бутон VOCAL FADER  
Бутон MIC ECHO  
Бутон GUITAR

\* Бутоните (възпроизвеждане) и VOLUME + имат тактилна точка. Използвайте я като еталон при работа със системата.



---

---

## Сродна тема

- [Относно индикаторите](#)
- [Деактивиране на бутоните за управление на системата \(Child Lock - блокировка за защита от детски достъп\)](#)

4-748-046-91(2) Copyright 2019 Sony Corporation

## Дистанционно управление

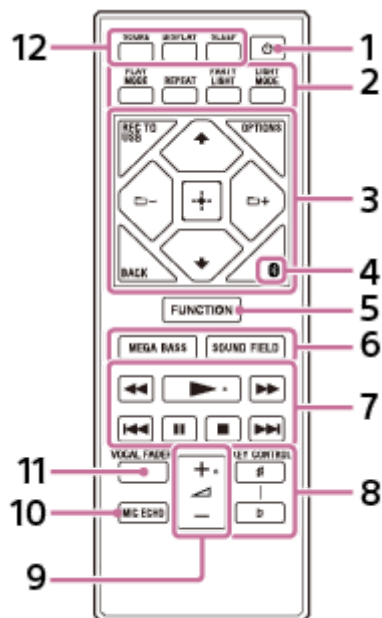

1. Бутон (захранване)
2. Бутон PLAY MODE  
Бутон REPEAT  
Бутон PARTY LIGHT  
Бутон LIGHT MODE
3. Бутон REC TO USB  
Бутон OPTIONS  
Бутон BACK  
Бутони (нагоре)/ (надолу)  
Бутони (папка) -/+  
Бутон (въвеждане)
4. Бутон (BLUETOOTH)
5. Бутон FUNCTION
6. Бутон MEGA BASS  
Бутон SOUND FIELD
7. Бутони / (бързо назад/бързо напред)  
Бутон (възпроизвеждане)\*  
Бутони / (предишен/следващ)  
Бутон (пауза)  
Бутон (стоп)
8. Бутони KEY CONTROL # / b
9. Бутони (сила на звука) +/-\*
10. Бутон MIC ECHO

11. Бутон VOCAL FADER

12. Бутон SCORE

Бутон DISPLAY

Бутон SLEEP

\* Бутоните ► (възпроизвеждане) и ◀ (сила на звука) + имат тактилна точка. Използвайте я като еталон при работа със системата.

4-748-046-91(2) Copyright 2019 Sony Corporation

Домашна аудиосистема  
MHC-V02

## Подходящи за възпроизвеждане дискове или файлове на дискове/USB устройство

Системата поддържа следните формати на файлове и дискове.

### Подходящи за възпроизвеждане дискове

- AUDIO CD
- CD-R/-RW в AUDIO CD формат
- CD-R/-RW/-ROM в DATA CD<sup>\*1</sup> формат, който съдържа MP3 файловете (.mp3)<sup>\*2\*3</sup> и съответства на ISO 9660<sup>\*4</sup> Level 1/Level 2 или Joliet (разширен формат).

### Подходящи за възпроизвеждане файлове на USB устройство

MP3 файлове (.mp3)<sup>\*2\*3</sup>, WMA файлове (.wma)<sup>\*3\*5</sup>, AAC файлове (.m4a/.mp4/.3gp)<sup>\*3\*6</sup>, WAV файлове (.wav)<sup>\*3</sup>

<sup>\*1</sup> DATA CD, който е създаден във формат Packet Write, или който не е бил завършен правилно, не може да се възпроизвежда.

<sup>\*2</sup> MP3 (MPEG 1 Audio Layer 3) е стандартен формат, дефиниран от ISO/MPEG за компресирано аудио съдържание. MP3 файловете трябва да са във формат MPEG 1 Audio Layer 3. Аудио афйлът MP3 PRO може да се възпроизвежда като MP3 файл.

<sup>\*3</sup> Файловете със защита на авторски права (Digital Rights Management - Технически средства за защита на авторските права) не могат да бъдат възпроизведени от системата.

<sup>\*4</sup> Логически формат на файлове и папки на CD-ROM, според ISO (International Organization for Standardization - Международна организация по стандартизация).

<sup>\*5</sup> WMA файл в WMA DRM, WMA Lossless или WMA PRO формат не може да се възпроизвежда.

<sup>\*6</sup> AAC файл в AAC DRM и AAC Lossless формат, или който е кодиран при 96 kHz, не може да се възпроизвежда.

### Забележка

- Системата ще се опитва да възпроизвежда всяко съдържание с горните разширения, дори ако не е в поддържан формат. Възможно е възпроизвеждането на такова съдържание да генерира силен шум, който може да повреди вашата високоговорителна система.
- Не можете да възпроизведете следните дискове/файлове:
  - Диск с нестандартна форма (напр. сърце, квадрат, звезда);
  - Диск със залепена лента, хартия или стикер;
  - Файловете, които са шифровани или защитени с пароли.

### Забележки относно CD-R/-RW

В някои случаи CD-R/-RW не може да се възпроизведе на тази система поради качеството на записа, физическото състояние на диска или характеристиките на записващото устройство и авторски софтуер. За подробна информация вж. инструкциите за експлоатация на записващото устройство.

### Забележки относно дисковете

- Този продукт е предназначен за възпроизвеждане на дискове, които съответстват на стандарта Compact Disc (CD).
- DualDisc и някои музикални дискове, кодирани с технологии за защита на авторското право не отговарят на CD стандарта. Възможно е, поради това, тези дискове да са несъвместими с този продукт.

## Забележка относно многосесийните дискове

Тази система може да възпроизвежда непрекъснато сесии на диск, когато те са записани в същия формат като първата сесия. Възпроизвеждането обаче не се гарантира.

## Забележки относно подходящите за възпроизвеждане файлове

- Възможно е стартирането на възпроизвеждането да се забави, когато:
  - DATA CD/USB устройството е записано със сложна дървовидна структура;
  - аудио файловете в друга папка са възпроизведени току що;
  - на USB устройството има много папки или файлове.
- Системата може да възпроизведе DATA CD или USB устройство при следните условия:
  - На дълбочина до 8 папки
  - До 256 папки
  - До 999 файла на диск
  - До 5 000 файла в USB устройство
  - До 999 файла в папка

Тези числа може да варират в зависимост от конфигурацията на файловете или папките.

- Папките, които не съдържат аудио файлове, се пропускат.
- Файловете, прехвърлени от устройство, например компютър, може да не се възпроизвеждат в реда, в който са били прехвърлени.
- Редът на възпроизвеждане може да не е приложим в зависимост от софтуера, използван за създаване на аудио файла.
- Съвместимостта с всички програми за кодиране/запис на поддържаните формати, записващи устройства и носители на запис не може да се гарантира.

## Забележки относно USB устройствата

- Няма гаранции, че тази система работи с всички USB устройства.
- Не свързвайте системата и USB устройството през USB концентратор.
- При някои свързани USB устройства може да има забавяне на изпълняваните от тази система операции.
- Възможно е редът на възпроизвеждане на системата да се различава от реда на възпроизвеждане на свързаното USB устройство.
- Преди да използвате дадено USB устройство, проверете дали на него няма заразени с вируси файлове.

## Свързване на системата към мрежов контакт

- 1 Притиснете силно края на кабела за мрежово захранване (доставен) към AC IN жака в задната част на системата и след това го включете в мрежов контакт (①).

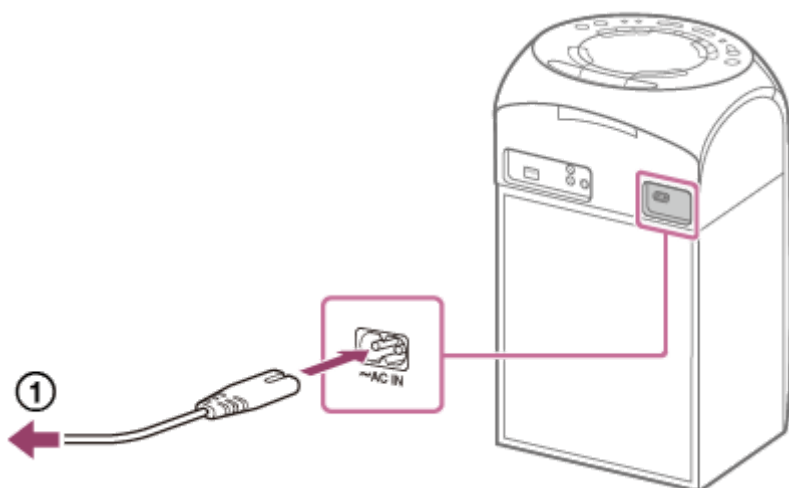

Системата се включва в демонстрационен режим и светлините на високоговорителите започват да мигат автоматично.

### Сродна тема

- [Включване на захранването](#)
- [Деактивиране на демонстрационния режим](#)

Домашна аудиосистема  
MHC-V02

## Поставяне на батерии в дистанционното управление

- 1 Поставете двете доставени R03 (размер AAA) батерии, съобразявайки полусите им.

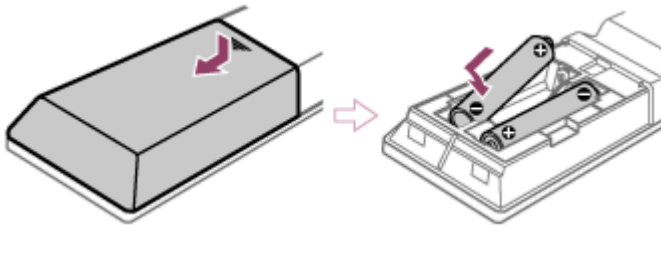

## Използване на системата с помощта на дистанционното управление

Насочете дистанционното управление към сензора за дистанционно управление на системата.

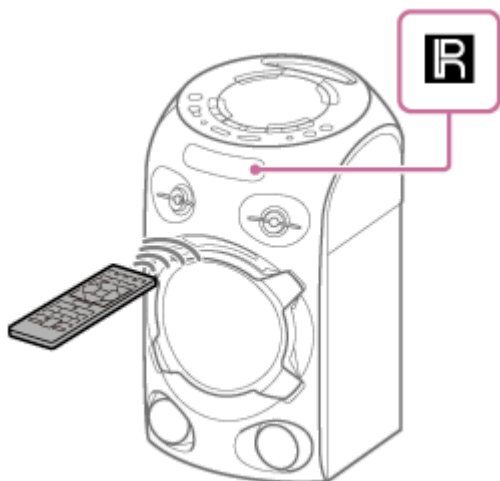

### Съвет

- Не смесвайте стари и нови батерии или батерии от различен тип.
- Ако няма да използвате дистанционното управление за дълъг период от време, извадете батериите, за да не допуснете повреда от теч на батериите и корозия.

Домашна аудиосистема  
MHC-V02

## Включване на захранването

- 1 Натиснете бутона  (захранване).

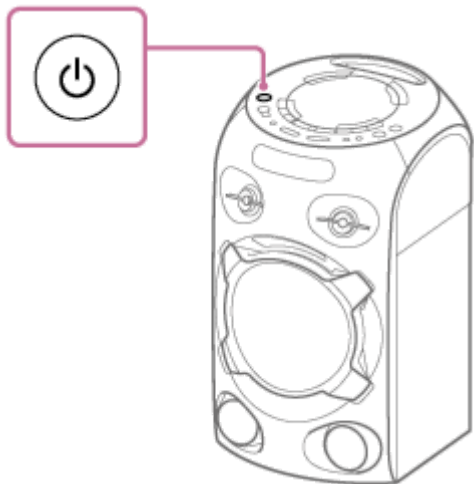

### Сродна тема

- [Изключване на захранването \(Режим на готовност\)](#)
- [Свързване на системата към мрежов контакт](#)



Домашна аудиосистема  
MHC-V02

## Изключване на захранването (Режим на готовност)

1 Натиснете бутона  (захранване).

На дисплея мига [Standby].

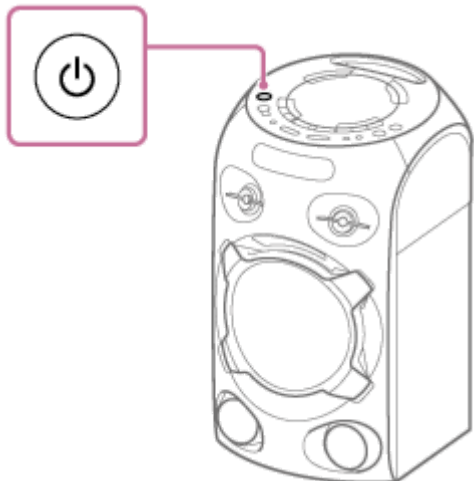

### Сродна тема

- [Автоматичен режим на готовност](#)
- [Използване на функцията BLUETOOTH в режим на готовност](#)

Домашна аудиосистема  
MHC-V02

## Използване на функцията BLUETOOTH в режим на готовност

Режимът на готовност на BLUETOOTH дава възможност на системата да се включва автоматично, когато установите BLUETOOTH връзка от BLUETOOTH устройство. При закупуването тази настройка е изключена.

- 1 Натиснете **OPTIONS**.
- 2 Натиснете **↑ / ↓** неколkokратно, за да изберете **[BT STBY]**, след което натиснете **+** (въвеждане).
- 3 Натиснете **↑ / ↓** неколkokратно, за да изберете настройката, след което натиснете **+** (въвеждане).
  - [ON]: системата се включва автоматично дори когато е в режим на готовност.
  - [OFF]: изкл.

### Излизане от менюто с опции

Натиснете **OPTIONS**.

### Сродна тема

- [Сдвояване и свързване с BLUETOOTH устройства](#)

Домашна аудиосистема  
MHC-V02







## Автоматичен режим на готовност

Система влиза автоматично в режим на готовност след около 15 минути, ако не се използва или няма изходен аудио сигнал. При закупуването тази функция е включена.

### Забележка

- Функцията за автоматичен режим на готовност не работи при следните случаи:
  - когато таймерът за автоматично изключване (Sleep Timer) е активиран;
  - когато към MIC/GUITAR жака е свързано външно устройство;
  - когато системата е Party Guest (Парти гост) за функцията Wireless Party Chain или Guest (Гост) система за функцията Speaker Add.

### Изключване/Включване на функцията за автоматичен режим на готовност

1. Натиснете OPTIONS.  
На дисплея се появява менюто с опции.
2. Натиснете  /  неколкократно, за да изберете [AutoSTBY], след което натиснете  (въвеждане).
3. Натиснете  /  неколкократно, за да изберете [ON] или [OFF], след което натиснете  (въвеждане).

### Излизане от менюто с опции

Натиснете OPTIONS.

### Съвет

- Преди системата да влезе в режим на готовност, [AutoSTBY] мига на дисплея около 2 минути.

Домашна аудиосистема  
MHC-V02

## Монтиране на системата върху статив

Можете да регулирате височината на системата с помощта на статив (не се доставя).

Поставете отвора на системата ( A ) точно върху статива ( B ) и натиснете внимателно надолу, докато влезе напълно в него.

Трябва да използвате статив с диаметър само около 35 mm.

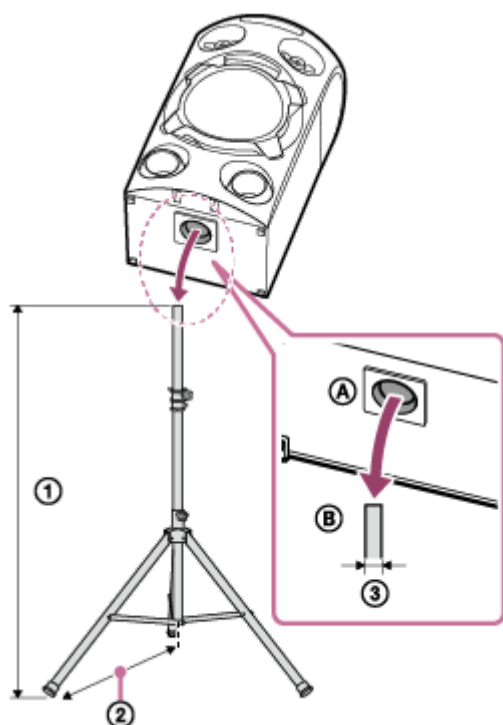

① Височина:  $\leq 1$  m

②  $\geq 0,55$  m\*

③ 35 mm

\* Препоръчително е да изтеглите максимално краката на статива.

### Забележка

- Ако кабелът за мрежово захранване не стига до стенен контакт, препоръчително е да използвате удължителен кабел (не се доставя).
- За да избегнете травма или повреда на системата, при монтирането ѝ на статив вземете следните предпазни мерки.
  - Преди да пристъпите към монтирането на системата, установете статива напълно. Непременно прочетете инструкциите за експлоатация на вашия статив.
  - Не монтирайте системата на статива, ако е поставен на нестабилна повърхност, пешеходна пътека или други неподходящи места.
  - Уверете се, че системата е прикрепена към статива надеждно.
  - Не натискайте системата и не поставяйте никакви предмети върху нея, когато е монтирана на статива.
  - Не въртете и не повдигайте системата, когато е монтирана на статива.
  - Не прекрочвайте краката на статива, за да не се спънете.
  - Ако искате да преместите статива или системата, разкачете кабела за мрежово захранване и всички други кабели и свалете системата от статива.

- Внимавайте да не се спънете в краката на статива или в кабела за мрежово захранване.
- Не допускайте деца в близост до монтираната на статива система.
- Вземете и други мерки, с които да предпазите монтираната на статива система от падане.

4-748-046-91(2) Copyright 2019 Sony Corporation

Домашна аудиосистема  
MHC-V02

## Слушайте музика с осветление (Speaker Light)

Системата светва с музиката, за да оживи средата. При закупуването тази настройка е включена.

- 1 **Натиснете неколккратно PARTY LIGHT по време на възпроизвеждане, за да изберете [LED ON].**

Илюстрираната по-долу част на системата светва.

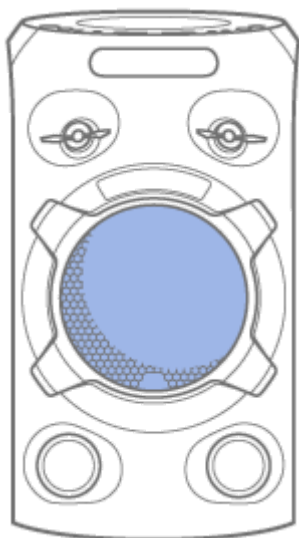

- 2 **Натиснете LIGHT MODE неколккратно, за да изберете осветителния режим.**

Осветителният режим се различава при активирана функция Wireless Party Chain или Speaker Add.

### Изключване на осветлението

Натиснете PARTY LIGHT неколккратно, за да изберете [LED OFF].

#### Съвет

- Можете да използвате и SPEAKER LIGHT на системата, за да изберете [LED ON]/[LED OFF].

#### Забележка

- Когато осветлението е включено, не гледайте директно към излъчващата светлина част.
- Ако яркостта на осветлението създава отблясъци, включете осветлението на помещението или изключете осветлението на устройството.
- Можете да включвате или изключвате осветлението и при включен демонстрационен режим.

### Сродна тема

- [Деактивиране на демонстрационния режим](#)



Домашна аудиосистема  
MHC-V02

## Деактивиране на демонстрационния режим

По време на закупуването демонстрационният режим е включен. Ако включите системата в променливотоков контакт с помощта на кабела за мрежово захранване, на дисплея се появява [DEMO] и осветлението на тонколоната се включва автоматично.

- 1 При изключване на системата натиснете **DISPLAY** неколккратно, докато демонстрацията се изключи (енергоспестяващ режим).

Дисплеят и осветлението се изключват с цел пестене на енергия.

## Активиране на демонстрационния режим

Натиснете **DISPLAY**.

### Съвет

- За да изключите осветлението по време на демонстрация, натиснете **PARTY LIGHT** на дистанционното управление или **SPEAKER LIGHT** на системата.



Домашна аудиосистема  
MHC-V02

## Деактивиране на бутоните за управление на системата (Child Lock - блокировка за защита от детски достъп)

За да предотвратите детска намеса, можете да деактивирате бутоните за управление на системата (с изключение на  (захранване)).

**1** Задръжте натиснат  (стоп) на системата за повече от 3 секунди.

На дисплея се появява [CHILD LOCK ON].

### Изключване на функцията Child Lock

Задръжте натиснат  (стоп) на системата за повече от 3 секунди, докато на екрана се появи [CHILD LOCK OFF].

#### Забележка

- Когато изключите кабела за мрежово захранване, функцията Child Lock ще се изключи автоматично.

Домашна аудиосистема  
MHC-V02

## Свързване с USB устройство

---

### Съвместими USB устройства

- USB устройства, съответстващи на USB Mass Storage Class
- USB устройства, форматирани с файловата система FAT (с изключение на exFAT)

Възможно е някои USB устройства да не работят със системата, дори ако отговарят на горните условия. Използването на iPhone/iPod устройства чрез USB връзка не се поддържа.

**1** Натиснете **FUNCTION** неколккратно, за да изберете **[USB]**.

**2** Свържете **USB** устройство към **↔ (USB)** порта.

### Забележка

- Можете да използвате USB адаптер (не се доставя) за свързване на USB устройството със системата, ако USB устройството не може да се включи в **↔ (USB)** порта.

---

### Сродна тема

- [Слушане на музика на USB устройство](#)

Домашна аудиосистема  
MHC-V02

## Сдвояване и свързване с BLUETOOTH устройства

Когато сдвоявате с две или повече BLUETOOTH устройства, изпълнете следната процедура за сдвояване с всяко устройство.

Преди да пристъпите към опериране със системата, непременно извършете следното:

- Поставете BLUETOOTH устройството на разстояние до 1 m от системата.
- Спрете възпроизвеждането на BLUETOOTH устройството.
- Намалете силата на звука на BLUETOOTH устройството и на системата, за да избегнете внезапен силен звук от системата. В зависимост от BLUETOOTH устройството, силата на звука му може да се синхронизира със системата.
- Пригответе инструкциите за експлоатация, доставени с BLUETOOTH устройството, за справка.

### 1 Изберете функцията BLUETOOTH.

1. Натиснете  (захранване), за да включите системата.
2. Натиснете FUNCTION неколкократно, докато на дисплея се появи [BLUETOOTH].

#### Съвет

- Ако в системата няма информация за сдвояване (например ако използвате функцията BLUETOOTH за пръв път след закупуването), на дисплея започва да мига [PAIRING] и системата влиза в режим на сдвояване. Преминете към стъпка 3.
- Когато включите системата, тя се опитва да осъществи BLUETOOTH връзка с последното свързано BLUETOOTH устройство. Ако устройството е близо и функцията му BLUETOOTH е включена, BLUETOOTH връзката се установява автоматично и на дисплея се появява името на BLUETOOTH устройството. В този случай изключете функцията BLUETOOTH или захранването на свързаното в момента BLUETOOTH устройство.

### 2 Задръжте натиснат BLUETOOTH/ PAIRING за повече от 3 секунди, докато на дисплея се появи [PAIRING].

### 3 Извършете процедурата за сдвояване на BLUETOOTH устройството, за да откриете системата.

Когато на дисплея на BLUETOOTH устройството се появи списък на открити устройства, изберете [MHC-V02].

Ако дисплеят на BLUETOOTH устройството изиска ключ за достъп\*, въведете [0000].

\* Възможно е ключът за достъп да се нарича "Код за достъп", "PIN код", "PIN номер" или "Парола".

### 4 Направете BLUETOOTH свързването от BLUETOOTH устройството.

Когато BLUETOOTH връзката е установена, на дисплея се появява името на BLUETOOTH устройството. Ако BLUETOOTH връзката не се установи, повторете от стъпка 2.

#### Съвет

- За подробна информация относно работата с BLUETOOTH устройство вж. инструкциите за експлоатация, доставени с BLUETOOTH устройството.

### **Забележка**

- За устройства с Apple iOS системата е съвместима с версия iOS 10.0 или по-нова.
- След като веднъж BLUETOOTH устройствата са били сдвоени, не е необходимо те да се сдвояват отново, с изключение на следните случаи:
  - Информацията за сдвояване е била изтрита след ремонт и др.
  - Системата вече е сдвоена с 8 устройства и трябва да се сдвои с друго. Системата може да се сдвои най-много с 8 устройства. Ако след сдвояването с 8 устройства се наложи сдвояване с ново, то ще замени първото сдвоено устройство.
  - Информацията за сдвояване на системата е била изтрита от BLUETOOTH устройството.
  - Ако възстановите системата, възможно е тя да не може да се свърже с вашия iPhone/iPod. В този случай изтрийте информацията за сдвояване на системата във вашия iPhone/iPod, след което отново изпълнете процедурата за сдвояване.
  - Системата може да бъде сдвоена с няколко устройства, но може да изпълнява музика само от едно от тях.

---

### **Сродна тема**

- [Прекратяване на BLUETOOTH връзката \(след употреба\)](#)

Домашна аудиосистема  
MHC-V02

## Слушане на музика от външно аудио устройство и др.

Можете да слушате музика от външно аудио устройство като го свържете със системата с аудио кабел (не се доставя).

- 1 **Свържете външно аудио устройство към жакетите AUDIO IN L/R на системата чрез аудио кабел.**

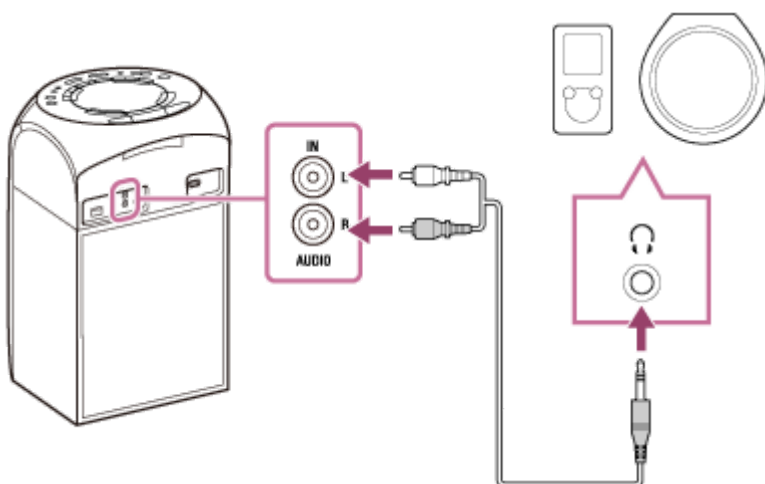

- 2 **Натискайте бутона  (сила на звука) –, докато на дисплея се появи [VOL MIN].**

- 3 **Натиснете FUNCTION неколкократно, за да изберете [AUDIO IN].**

- 4 **Включете свързаното устройство и стартирайте възпроизвеждането.**

- 5 **Регулирайте силата на звука.**

Регулирайте силата на звука първо на системата. Ако нивото на силата на звука все още е твърде ниско, регулирайте го на свързаното устройство.

### Съвет

- Възможно е, ако нивото на силата на звука на свързаното външно аудио устройство е твърде ниско, системата да влезе автоматично в режим на готовност. Регулирайте нивото на силата на звука на устройството.

### Сродна тема

- [Автоматичен режим на готовност](#)

## Възпроизвеждане на диск

За възпроизвеждане на диск на системата изпълнете следните стъпки.

- 1 Натиснете **FUNCTION** неколkokратно, за да изберете [CD].
- 2 Натиснете **PUSH OPEN/CLOSE** на системата, за да отворите капака на диска, поставете диск с етикета нагоре в средата на дисковото устройство и натиснете надолу средата на диска, докато легне на мястото си.



- 3 Натиснете **PUSH OPEN/CLOSE** на системата, за да затворите капака на диска.  
Не натискайте принудително капака на диска с цел да го затворите, тъй като това може да причини неизправност.
- 4 Натиснете **▶** (възпроизвеждане), за да стартирате възпроизвеждането.

## Други операции

Възможно е, в зависимост от диска или файла, функцията да не работи.

Цел	Действие
Спиране на възпроизвеждането	Натиснете <b>■</b> (стоп).
Пауза на възпроизвеждането	Натиснете <b>  </b> (пауза).
Възобновяване на възпроизвеждането или връщане към нормално възпроизвеждане	Натиснете <b>▶</b> (възпроизвеждане).
Отмяна на точката за възобновяване	Натиснете <b>■</b> (стоп) двукратно.
Избор на запис или файл	Изберете <b>◀◀</b> (предишен) или <b>▶▶</b> (следващ) по време на възпроизвеждане.
Бързо намиране на точка с превъртане бързо напред или бързо назад (Lock Search - Блокиране на търсенето)	Натиснете <b>◀◀</b> (бързо назад) или <b>▶▶</b> (бързо напред) по време на възпроизвеждане. За да се върнете към възпроизвеждането, натиснете <b>▶</b> (възпроизвеждане).

Домашна аудиосистема  
MHC-V02

## Използване на режима за възпроизвеждане

Възможно е, в зависимост от диска или файла, функцията да не работи.

### Възпроизвеждане в последователен или разбъркан ред (Normal Play/Shuffle Play) (за CD/DATA CD/USB)

Когато възпроизвеждането е спряно, натиснете PLAY MODE неколкократно.  
На екрана светва следният индикатор:

- (Няма): възпроизвежда се дискът или USB устройството.
- [FLDR]\*: възпроизвеждат се всички подходящи за възпроизвеждане файлове в посочената на диска или USB устройството папка.
- [SHUF]: разбъркват се всички подходящи за възпроизвеждане файлове на диска или USB устройството.
- [FLDR SHUF]\*: разбъркват се всички подходящи за възпроизвеждане файлове в посочената на диска или USB устройството папка.



\* Не може да се избере за AUDIO CD.

#### Забележка

- Shuffle Play (Разбъркано възпроизвеждане) се отменя, когато:
  - отворите капака на диска;
  - изпълнявате Synchronized Transfer (Синхронизирано прехвърляне).
- Shuffle Play (Разбъркано възпроизвеждане) може да се отмени, когато изберете папка или запис за възпроизвеждане.

### Многократно възпроизвеждане (Repeat Play) (за CD/DATA CD/USB)

Натиснете REPEAT неколкократно при спряно възпроизвеждане.  
На екрана светват следните индикатори.

- : повтарят се всички записи или аудио файлове в папка/диск/USB устройство.
- : повтаря се запис или аудио файл.

#### Забележка

- Repeat Play (Многократно възпроизвеждане) се отменя, когато:
  - отворите капака на диска;
  - изпълнявате Synchronized Transfer (Синхронизирано прехвърляне).

Домашна аудиосистема  
MHC-V02

## Преглед на информацията в диск и USB устройство

---

Можете да разгледате следната информация в диск и USB устройство на дисплея.

Натиснете DISPLAY неколккратно, когато системата е включена.

Можете да видите информацията, както следва:

- Време на възпроизвеждане/оставащо време за запис, файл, диск
- Име на файла, име на папката
- Заглавие, данни за изпълнителя и албума

### **Забележка**

- Възможно е името на диска или на записа да не се показват в зависимост от знаците.
- Възможно е времето на възпроизвеждане да не се показва правилно.
- Изтеклото време на възпроизвеждане при аудио файл, който е кодиран с помощта на VBR (променлива скорост на предаване), не се показва правилно.



Домашна аудиосистема  
MHC-V02

## Слушане на музика на USB устройство

Системата поддържа следните формати на аудио файлове.

- MP3: разширение [.mp3]
- WMA: разширение [.wma]
- AAC: разширение [.m4a/.mp4/.3gp]
- WAV: разширение [.wav]

- 1 Натиснете **FUNCTION** неколкократно, за да изберете **[USB]**.
- 2 Свържете **USB** устройство към **↔ (USB)** порта.
- 3 Натиснете **▶** (възпроизвеждане), за да стартирате възпроизвеждането.

### Други операции

Възможно е, в зависимост от файла, функцията да не работи.

Цел	Действие
Спиране на възпроизвеждането	Натиснете <b>■</b> (стоп).
Пауза на възпроизвеждането	Натиснете <b>  </b> (пауза).
Възобновяване на възпроизвеждането или връщане към нормално възпроизвеждане	Натиснете <b>▶</b> (възпроизвеждане).
Отмяна на точката за възобновяване	Натиснете <b>■</b> (стоп) двукратно.
Изберете запис или файл.	Изберете <b>◀◀</b> (предишен) или <b>▶▶</b> (следващ) по време на възпроизвеждане.
Избиране на папка	Натиснете <b>📁</b> (папка) <b>-/+</b> неколкократно.
Бързо намиране на точка с превъртане бързо напред или бързо назад (Lock Search - Блокиране на търсенето)	Натиснете <b>◀◀</b> (бързо назад) или <b>▶▶</b> (бързо напред) по време на възпроизвеждане. За да се върнете към възпроизвеждането, натиснете <b>▶</b> (възпроизвеждане).

#### Съвет

- Щом системата и USB устройството се свържат, можете да управлявате възпроизвеждането чрез **▶** (възпроизвеждане) и **◀◀** (предишен)/ **▶▶** (следващ).

#### Забележка

- Можете да използвате USB адаптер (не се доставя) за свързване на USB устройството със системата, ако USB устройството не може да се включи в **↔ (USB)** порта.

---

---

## Сродна тема

- [Преглед на информацията в диск и USB устройство](#)

4-748-046-91(2) Copyright 2019 Sony Corporation

Домашна аудиосистема  
MHC-V02

## Слушане на музика от устройство през BLUETOOTH връзка

Можете да слушате музика от BLUETOOTH устройство и да го управлявате чрез системата през BLUETOOTH връзка, ако то поддържа следните BLUETOOTH профили.

### A2DP (Advanced Audio Distribution Profile - Разширен профил за аудио разпространение)

Дава възможност да слушате висококачествено аудио съдържание без кабелни връзки.

### AVRCP (Audio Video Remote Control Profile - Профил за дистанционно управление на аудио и видео устройства)

Дава възможност да регулирате силата на звука и да възпроизвеждате, спирате за пауза или прескачате към началото на следващия/сегашния запис.

Възможно е операциите да варират в зависимост от BLUETOOTH устройството. Вж. и инструкциите за експлоатация, които придружават BLUETOOTH устройството.

#### Забележка

- Уверете се предварително, че силата на звука на BLUETOOTH устройството и на системата е зададена на умерено ниво, за да избегнете внезапен силен звук от системата. Възможно е, в зависимост от BLUETOOTH устройството, регулирането на силата на звука на системата да е невъзможно от BLUETOOTH устройството, когато възпроизвеждането на устройството е спряно/на пауза.

- 1 Свържете системата с BLUETOOTH устройството.**  
Името на BLUETOOTH устройството се появява на дисплея, когато BLUETOOTH връзката е установена.
- 2 Стартирайте възпроизвеждането на BLUETOOTH устройството.**
- 3 Регулирайте силата на звука като натиснете бутона VOLUME +/- на системата или чрез BLUETOOTH устройството.**

#### Забележка

- Възможно е, ако условията за комуникация са лоши, BLUETOOTH устройството да реагира неправилно на операциите по системата.
- Възможно е, в зависимост от BLUETOOTH устройството, да се наложи да регулирате силата на звука или да зададете настройката за аудио изход на свързаното устройство.
- Възможно е, в зависимост от свързаното със системата BLUETOOTH устройство, комуникационната среда или средата на използване, да възникне шум или прекъсване на звука.

#### Сродна тема

- [Сдвояване и свързване с BLUETOOTH устройства](#)
- [Прекратяване на BLUETOOTH връзката \(след употреба\)](#)



Домашна аудиосистема  
MHC-V02

## Избор на качеството на възпроизвеждане на BLUETOOTH аудио поток (кодек)

Можете да активирате приемане с AAC, LDAC или SBC кодек от BLUETOOTH устройство. AAC/LDAC може да се избере само ако BLUETOOTH устройството поддържа AAC/LDAC.

### 1 Натиснете OPTIONS.

На дисплея се появява менюто с опции.

### 2 Натиснете / неколкократно, за да изберете [BT CODEC], след което натиснете .

### 3 Натиснете / неколкократно, за да изберете настройката, след което натиснете .

- AUTO: разрешава приемането в AAC или LDAC кодек формат, в зависимост от възможностите на BLUETOOTH устройството.
- SBC: приемате в SBC кодек формат.

За излизане от менюто с опции натиснете OPTIONS.

### Съвет

- LDAC е технология за аудио кодиране, разработена от Sony, която дава възможност за предаване на аудио съдържание с висока разделителна способност (Hi-Res) дори при BLUETOOTH връзка. За разлика от други BLUETOOTH съвместими технологии за кодиране, като например SBC, тя работи без влошаващо преобразуване на аудио съдържанието с висока разделителна способност\*1 и позволява около три пъти повече данни\*2 в сравнение с тези други технологии да бъдат предадени по BLUETOOTH безжична мрежа с безпрецедентно качество на звука, благодарение на ефективно кодиране и оптимизирано пакетизиране.

\*1 С изключение на съдържание в DSD формат.

\*2 В сравнение с SBC (Sub Band Codec), когато се избере скорост на предаване 990 kbps (96/48 kHz) или 909 kbps (88,2/44,1 kHz).

### Забележка

- Можете да слушате висококачествен звук, ако изберете AAC или LDAC. Ако не можете да чувате AAC или LDAC звук от вашето устройство или звукът е прекъснат, изберете [SBC].
- Ако промените тази настройка докато системата е свързана с BLUETOOTH устройство, връзката с BLUETOOTH устройството ще бъде прекъсната. За да направите връзка с BLUETOOTH устройството, отново извършете BLUETOOTH свързване.

### Сродна тема

- [Използване на функцията BLUETOOTH в режим на готовност](#)

Домашна аудиосистема  
MHC-V02

## Прекратяване на BLUETOOTH връзката (след употреба)

---

- 1 Натиснете **BLUETOOTH/**  **PAIRING** на системата.  
На дисплея се появява [BT AUDIO].

### Забележка

- В зависимост от BLUETOOTH устройството, BLUETOOTH връзката може да бъде прекратена автоматично, когато спрете възпроизвеждането.

---

### Сродна тема

- [Включване на захранването](#)
- [Автоматичен режим на готовност](#)

Домашна аудиосистема  
MHC-V02

## Свързване на системата с няколко BLUETOOTH устройства (многоточкова връзка)

Към системата едновременно може да са свързани до 3 BLUETOOTH устройства. Когато едно от устройствата започне да възпроизвежда, докато възпроизвеждате музика на друго устройство, системата превключва изхода и започва да извежда звука от ново-свързаното устройство.



- 1 За сдвояване с второ или трето устройство повторете стъпки 1 до 3 от [Сдвояване и свързване с BLUETOOTH устройства](#).

### Изключване на BLUETOOTH устройство от многоточкова връзка

Прекратете BLUETOOTH връзката на BLUETOOTH устройството, което искате да изключите.

### Изключване на всички BLUETOOTH устройства от многоточкова връзка

Натиснете BLUETOOTH/  PAIRING.

#### Забележка

- Възможно е операциите да варират в зависимост от BLUETOOTH устройствата. Възможно е, в зависимост от комбинацията от устройства, някое BLUETOOTH устройство да не може да се свърже. За подробна информация вж. инструкциите за експлоатация на устройствата.
- Ако опитате да свържете 4-то BLUETOOTH устройство, връзката с най-старото ще бъде прекъсната.
- Възможно е, в зависимост от BLUETOOTH устройствата, да не успеете да осъществите три BLUETOOTH връзки едновременно.
- Не можете да установите многоточкова връзка, когато използвате функцията Wireless Party Chain или Speaker Add.

#### Сродна тема

- [Сдвояване и свързване с BLUETOOTH устройства](#)

Домашна аудиосистема  
MHC-V02

## Включване или изключване на BLUETOOTH сигнала

Можете да се свържете към системата от сдвоено BLUETOOTH устройство, когато сигналът на системата BLUETOOTH е включен. При закупуването тази настройка е включена.

**1** Задръжете натиснати  (папка) + и MEGA BASS за около 3 секунди.

На дисплея се появява [BT ON] или [BT OFF].

### Забележка

- Когато сигналът BLUETOOTH е изключен, не можете да извършвате следните операции:
  - Сдвояване и/или свързване с BLUETOOTH устройство.
  - Използване на "Sony | Music Center".
  - Смяна на BLUETOOTH аудио кодеците.



Домашна аудиосистема  
MHC-V02

## Възпроизвеждане с няколко аудиосистеми без кабелни връзки (функция Wireless Party Chain)

Чрез свързване на няколко устройства, които поддържат функцията Wireless Party Chain, можете да съживите всяко парти със силен звук.

### Съвместими устройства:

SRS-XB21, SRS-XB31, SRS-XB41, SRS-XB20, SRS-XB30, SRS-XB40, MHC-V82D, MHC-V72D, MHC-V42D, MHC-V02, GTK-XB72, GTK-XB60, GTK-XB90

Преди да оперирате със системата се уверете, че всички системи, които ще свързвате, се намират на разстояние до 1 m от устройството.

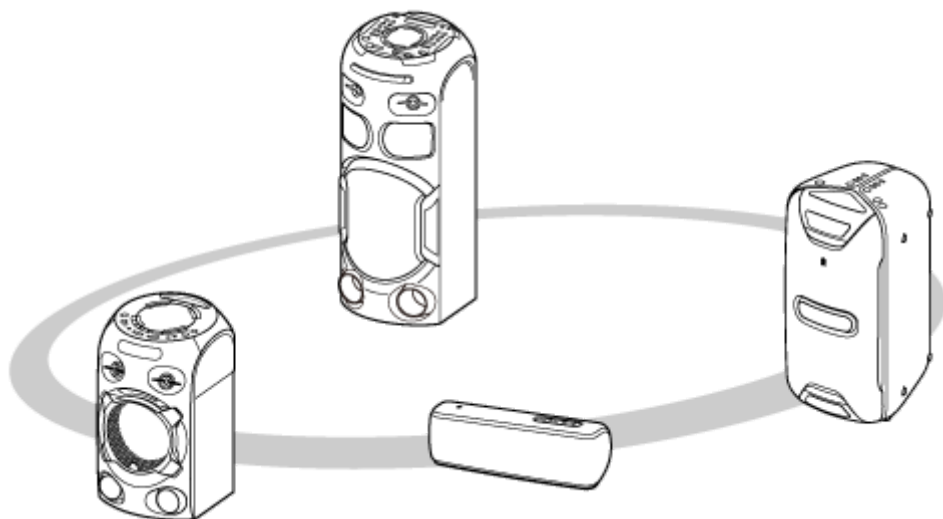

### 1 Конфигурирайте първата система като Парти домакин.

Следващата операция представлява пример за конфигурирането на MHC-V02 като първа система. Вж. инструкциите за експлоатация, придружаващи устройството, което използвате за конфигуриране на други устройства, които поддържат функцията Wireless Party Chain.

1. Натиснете FUNCTION неколкократно, за да изберете функцията BLUETOOTH.
2. Свържете BLUETOOTH устройството със системата чрез BLUETOOTH връзка.  
[Сдвояване и свързване с BLUETOOTH устройства](#)  
Когато името на BLUETOOTH устройството се появи на дисплея, това означава, че BLUETOOTH връзката е установена.
3. Натиснете бутона W. PARTY CHAIN на системата.  
[CHAINING] мига на дисплея.  
Връзката с BLUETOOTH устройството се прекратява автоматично веднага, щом системата влезе в режим за конфигуриране на Wireless Party Chain.

### 2 Свържете втора или още няколко системи като Парти гост.

Следващата операция представлява пример за свързването на MHC-V02 като втора система. Вж. инструкциите за експлоатация, придружаващи устройството, което използвате за свързване на други устройства, които поддържат функцията Wireless Party Chain.

1. Натиснете FUNCTION неколкократно, за да изберете функцията BLUETOOTH.
2. Натиснете W. PARTY CHAIN на втората система.  
На дисплея се появява [GUEST XX] (XX е номер). На дисплея на първата система се появява [HOST].

#### Съвет

- Свържете втората система в рамките на 1 минута. След 1 или повече минути настройката на системата се отменя.

3. За свързване на допълнителни системи повтаряйте стъпките 2 – 1 до 2.

#### Съвет

- Свързването на всяка следваща след втората система трябва да става до 30 секунди след свързването на предходната. След 30 или повече секунди системата не може да се свърже.
- Ако искате да свържете друга система (след изтичането на 30 или повече секунди), задръжте натиснат W. PARTY CHAIN на първата система и изпълнете стъпките 2 – 1 до 2.

### 3 Изчакайте 30 секунди след свързването на последния Парти гост.

[P.CHAIN] спира да мига на дисплея на Парти домакина и BLUETOOTH устройството се свързва отново с Парти домакина.

### 4 Стартирайте възпроизвеждането.

Стартирайте възпроизвеждане на свързаното BLUETOOTH устройство и регулирайте силата на звука. Всички системи възпроизвеждат една и съща музика.

Когато регулирате силата на звука на BLUETOOTH устройството или на свързаната с устройството система (конфигурираната като първа), силата на звука се регулира автоматично на всички системи.\* За останалите системи (втора и следващи) можете да регулирате силата на звука индивидуално на всяка.

\* Възможно е, в зависимост от свързаното устройство, силата на звука да не е синхронизирана с тази, която сте регулирали на първата система.

## Синхронизиране на настройките в Wireless Party Chain

Когато се установи Wireless Party Chain на свързаните системи се променят следните настройки:

- Настройките MEGA BASS на всички свързани системи се синхронизират с първата система.
- Настройката Karaoke (Vocal Fader, Key Control и Mic Echo) на всички свързани системи се изключва.
- Настройките за Sound Field (Звуково поле) на всички свързани системи се връщат към стойностите по подразбиране.
- Когато се регулира силата на звука на първата система, силата на звука на всички свързани системи се синхронизира с нея. Ако обаче регулирате силата на звука на друга/и система/и, силата на звука на първата система ще остане непроменена.
- Ако се изключи първата система, изключват се и всички останали.

#### Съвет

- Можете да използвате функцията Wireless Party Chain и от "Sony | Music Center".
- Това, което можете да правите с функцията Wireless Party Chain, зависи от свързаните от вас системи.
- Когато се използва функцията Wireless Party Chain, кодекът се превключва автоматично на SBC.

## Забележка

- Възможно е, когато гледате филми чрез функцията Wireless Party Chain, да има разминаване между видео и аудио.
- Функцията Wireless Party Chain е достъпна само когато системата е с активна BLUETOOTH функция.
- Възможно е, когато използвате функцията Wireless Party Chain при свързани няколко типа аудиосистеми, осветлението да не работи, в зависимост от реда на свързване на системите. В този случай конфигурирайте системата, чието осветление не работи, като първа.
- Докато функцията Wireless Party Chain е активна, не можете да изберете друга система за нов Парти домакин.
- Когато използвате микрофона или свирите на китара на Парти домакина, звукът не се извежда от Парти гостите.
- Функциите за автоматично изключване (Sleep Timer) и автоматичен режим на готовност (Auto Standby) не работят на Парти гостите.

---

## Сродна тема

- [Прекратяване на функцията Wireless Party Chain](#)

Домашна аудиосистема  
MHC-V02

## Прекратяване на функцията Wireless Party Chain

---

**За прекратяване на всички връзки и излизане от функцията Wireless Party Chain**

- 1 Натиснете **W. PARTY CHAIN** на Парти домакина.

### За прекратяване само на една система

Натиснете **W. PARTY CHAIN** на Парти госта, който искате да напусне.

#### **Забележка**

- Ако превключите на друга функция или изключите Парти домакина, функцията Wireless Party Chain се деактивира.

Домашна аудиосистема  
MHC-V02

## Слушане на музика с две системи без кабелни връзки (функция Speaker Add)

За да използвате тази функция, са необходими две системи от един и същ модел. Чрез свързването на две системи чрез BLUETOOTH връзка можете да слушате по-мощна музика.

В следващите стъпки двете системи са описани като “Система домакин” и “Система гост”.

### Забележка

- За да използвате тази функция, приложението “Sony | Music Center” трябва да е инсталирано на вашето BLUETOOTH устройство.
- BLUETOOTH устройството трябва да е сдвоено както със системата домакин, така и със системата гост. За подробна информация относно операцията за сдвояване вж. [Сдвояване и свързване с BLUETOOTH устройства](#).

- 1** Поставете две системи от един и същ модел на разстояние до 1 m една от друга.
- 2** Включете системата домакин и системата гост.
- 3** Натиснете BLUETOOTH на системата домакин и на системата гост и изберете функцията BLUETOOTH.  
На дисплея се появява [BLUETOOTH].
- 4** Свържете системата домакин с BLUETOOTH устройство чрез BLUETOOTH връзка. (Вж. [Слушане на музика от устройство през BLUETOOTH връзка](#).)
- 5** Стартирайте “Sony | Music Center” и изпълнете инструкциите от екрана, за да конфигурирате Speaker Add за системата домакин и за системата гост.  
На дисплея на системата домакин се появява [HOST], а на дисплея на системата гост се появява [GUEST].
- 6** Задайте изходния режим от “Sony | Music Center” на вашето BLUETOOTH устройство.
  - [Double Mode]: извежда стерео звук от двете системи.
  - [Stereo mode - right]: извежда моно звук от десния канал на системата домакин и от левия канал на системата гост.
  - [Stereo mode - left]: извежда моно звук от левия канал на системата домакин и от десния канал на системата гост.
- 7** Стартирайте възпроизвеждане на BLUETOOTH устройството и регулирайте силата на звука.  
За подробна информация вж. [Слушане на музика от устройство през BLUETOOTH връзка](#).

### Синхронизация на настройките със Speaker Add

- Когато е установена Speaker Add връзка, следните настройки на системата гост се синхронизират с тези, на системата домакин:

- Volume (Сила на звука)
  - MEGA BASS
  - Sound field (Звуково поле) и Custom EQ (Персонализиран еквалайзер)
  - Illumination (Осветление)
- Когато горните настройки се променят на някоя от системите, домакин или гост, настройките на другата система се синхронизират.
  - Ако се изключи системата домакин, системата гост също се изключва.

## Деактивиране на функцията Speaker Add

Използвайте “Sony | Music Center” и изпълнете инструкциите от екрана.

### Съвет

- Ако не деактивирате функцията, при следващото включване системата ще се опита да установи отново последната направена връзка.
- Когато използвате функцията Speaker Add, превключвайте на кодек SBC. За подробна информация вж. [Избор на качеството на възпроизвеждане на BLUETOOTH аудио поток \(кодек\)](#).

### Забележка

- Ако използвате микрофона или свирите на китара на система домакин, звукът няма да се извежда от системата гост.
- Когато използвате Speaker Add, на системата гост не функционират следните операции:
  - Sleep Timer (Таймер за автоматично изключване)
  - Auto Standby (Автоматичен режим на готовност)
  - Child Lock (Блокировка за защита от детски достъп)
  - Vocal Fader (Смекчаване на гласа), Key Control (Управление на гамите) и Scoring (Оценяване)
  - Управление на системата с помощта на дистанционното управление
- Ако възстановите една от двете системи при активна функция Speaker Add, непременно изключете другата система.

Домашна аудиосистема  
MHC-V02

## Слушане на музика от външно аудио устройство и др.

Можете да слушате музика от външно аудио устройство като го свържете със системата с аудио кабел (не се доставя).

- 1 **Свържете външно аудио устройство към жакетите AUDIO IN L/R на системата чрез аудио кабел.**

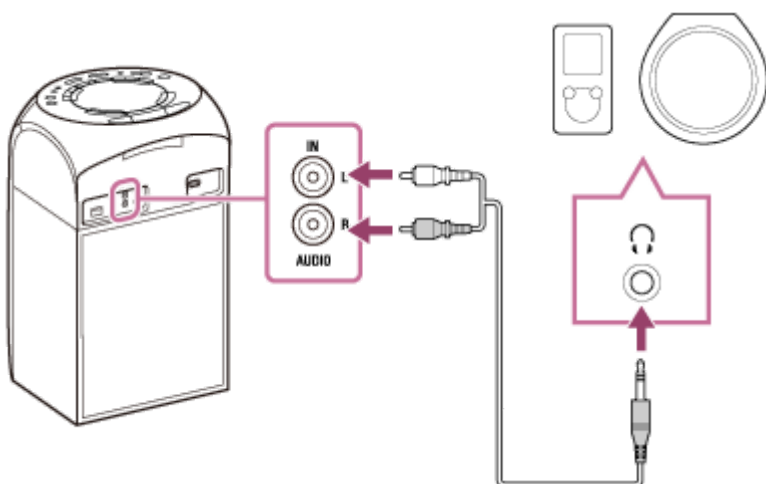

- 2 **Натискайте бутона  (сила на звука) –, докато на дисплея се появи [VOL MIN].**

- 3 **Натиснете FUNCTION неколккратно, за да изберете [AUDIO IN].**

- 4 **Включете свързаното устройство и стартирайте възпроизвеждането.**

- 5 **Регулирайте силата на звука.**

Регулирайте силата на звука първо на системата. Ако нивото на силата на звука все още е твърде ниско, регулирайте го на свързаното устройство.

### Съвет

- Възможно е, ако нивото на силата на звука на свързаното външно аудио устройство е твърде ниско, системата да влезе автоматично в режим на готовност. Регулирайте нивото на силата на звука на устройството.

### Сродна тема

- [Автоматичен режим на готовност](#)

Домашна аудиосистема  
MHC-V02

## Усилване на звука на басите и създаване на по-мощен звук (MEGA BASS)

Можете да усилите басите и да слушате по-мощен звук (MEGA BASS). При закупуването режимът MEGA BASS е включен.

- 1 Натиснете MEGA BASS неколkokратно, за да изберете [BASS ON].



### Изключване на режима MEGA BASS

Натиснете MEGA BASS неколkokратно, за да изберете [BASS OFF].

#### Съвет

- Можете да използвате и "Sony | Music Center" за включване/изключване на режима MEGA BASS.



Домашна аудиосистема  
MHC-V02

## Избор на звуково поле

Можете да регулирате звука чрез избор на звуково поле.

- 1 Натиснете **SOUND FIELD** неколкократно, за да изберете желаното звуково поле.

### Отмяна на звуковото поле

Натиснете **SOUND FIELD** неколкократно, за да изберете [FLAT].

### За избор на режима **Virtual Football**

Когато гледате излъчване на футболен мач, можете да изпитате усещането, че сте на стадиона. Имайте предвид, че можете да изберете режима **Virtual Football** само когато функцията **AUDIO IN** е активна. Докато гледате футболен мач, натиснете **SOUND FIELD** неколкократно.

- [ON NARRATION]: можете да се потопите в усещането, че сте на футболен стадион чрез подчертани овации.
- [OFF NARRATION]: може да изпитате по-потпящо усещане, че сте на футболен стадион, като минимизирате нивото на звука на коментара в допълнение към повишаването на възгласите.

#### Забележка

- Ако при избрана опция [OFF NARRATION] в съдържанието чувате неестествени звуци, препоръчително е да превключите на [ON NARRATION].
- Тази функция не поддържа моно звук.

### Как да създадете свой собствен звуков ефект

Можете да повишите или понижите нивата на конкретни честотни ленти и да запазите настройката в паметта като [CUSTOM EQ].

1. Натиснете **OPTIONS**.  
На дисплея се появява менюто с опции.
2. Натиснете **▲ / ▼** неколкократно, за да изберете [CUSTOM EQ], след което натиснете **+** (въвеждане).
3. Натиснете **▲ / ▼** неколкократно, за да регулирате нивото на еквайзера или настройката за съраунд звук, след което натиснете **+** (въвеждане).
4. Повторете стъпка 3, за да регулирате нивото на други честотни ленти и съраунд ефекта.  
За излизане от менюто с опции натиснете **OPTIONS**.

### За избор на персонализираната настройка на еквайзера

Натиснете **SOUND FIELD** неколкократно, за да изберете [CUSTOM EQ].

Домашна аудиосистема  
MHC-V02

## Какво можете да правите с приложението “Sony | Music Center”

“Sony | Music Center” е приложение за управление на аудио устройства Sony, които са съвместими със “Sony | Music Center” чрез вашия смартфон/iPhone.

За подробна информация относно “Sony | Music Center” вж. следния URL-адрес:

<https://www.sony.net/smcqa/>

### Операции, които може да се изпълняват на системата със “Sony | Music Center”

- Възпроизвеждане на музикални файлове, които се намират на устройство като смартфон, iPhone, USB устройство
- Промяна на настройките на звука и MEGA BASS
- Настройка на таймера за автоматично изключване
- Настройка на осветителния режим
- Включване/Изключване на функцията Voice Guidance (Гласово указание)
- Групиране с други аудиосистеми (функциите Speaker Add / Wireless Party Chain)

и др.

### Съвет

- Това, което можете да управлявате със “Sony | Music Center”, варира в зависимост от свързаното устройство. Спецификациите и дизайнът на приложението може да се променят без предизвестие.
- Непременно използвайте най-новата версия на приложението.

### Сродна тема

- [Инсталиране на приложението “Sony | Music Center”](#)

Домашна аудиосистема  
MHC-V02

## Инсталиране на приложението “Sony | Music Center”

Инсталирайте “Sony | Music Center” на вашия смартфон, iPhone и др. от App Store или Google Play.

- 1 Изтеглете приложението “Sony | Music Center” от Google Play или App Store и го инсталирайте.



Sony Music Center 

- 2 Когато инсталирането приключи, стартирайте приложението “Sony | Music Center”.

### Съвет

- Възможно е, в зависимост от вашия договор, изтеглянето на приложението да наложи комуникационни такси.

### Сродна тема

- [Какво можете да правите с приложението “Sony | Music Center”](#)

Домашна аудиосистема  
MHC-V02

## Какво можете да правите с приложението “Fiestable”

“Fiestable” е приложение за работа със Sony аудио устройства, които са съвместими с “Fiestable” от смартфони, iPhone и др.

### Операции, които може да се изпълняват на системата с “Fiestable”

- **Karaoke**  
Можете да активирате разнообразни Karaoke функции.
- **Motion Control**  
Можете да управлявате системата с поклащане на вашия смартфон, iPhone и др.
- **Voice Control**  
Можете да управлявате системата като изговаряте предварително зададени гласови команди към микрофона на вашия смартфон/iPhone.
- **Party Light**  
Можете да настроите функцията за осветление.

### Съвет

- Това, което можете да управлявате с “Fiestable”, варира в зависимост от свързаното устройство. Спецификацията и дизайнът на приложението може да се променят без предизвестие.  
Непременно използвайте най-новата версия на приложението.

### Сродна тема

- [Инсталиране на приложението “Fiestable”](#)

Домашна аудиосистема  
MHC-V02

## Инсталиране на приложението “Fiestable”

Инсталирайте “Fiestable” на вашия смартфон, iPhone и др. от Google Play или App Store.

- 1 Изтеглете приложението “Fiestable” от Google Play или App Store и го инсталирайте.



- 2 Когато инсталирането приключи, стартирайте приложението “Fiestable” от екрана на “Sony | Music Center”.

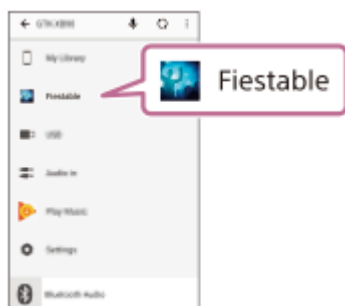

### Сродна тема

- [Инсталиране на приложението “Sony | Music Center”](#)
- [Какво можете да правите с приложението “Fiestable”](#)

Домашна аудиосистема  
MHC-V02

## Използване на Voice Control чрез “Fiestable”

Можете да управлявате системата като изговаряте предварително зададени гласови команди, които се показват на екрана на вашия смартфон/iPhone.

### Забележка

- Поддържаните езици са:  
Английски/бразилски португалски/френски/немски/италиански/полски/руски/испански
- Ако вашият смартфон/iPhone е настроен за неподдържан език, списъкът с предварително зададените гласови команди ще се показва на английски език.

### 1 Установете BLUETOOTH връзка между системата и вашия смартфон/iPhone.

Уверете се, че вашият смартфон/iPhone има връзка с интернет.

### 2 Стартирайте “Sony | Music Center” и докоснете иконата на “Fiestable”.

### 3 Докоснете [Voice Control via Fiestable].

Предварително зададените гласови команди се появяват на екрана на приложението.

### 4 Докоснете иконата на микрофона на екрана на приложението.

Звукът на системата се изключва. Говорете към микрофона на вашия смартфон/iPhone. Гласът ви ще се изпрати към онлайн услуга за преобразуване на говор в текст. След приключване на преобразуването, командата ще се изпрати обратно към системата. Звукът на системата се възстановява и тя реагира съобразно командата.

### Забележка

- Функцията Voice Control чрез “Fiestable” не работи в следните случаи:
  - Включена е вградената звукова демонстрация.
  - Когато отворите капака на диска.
  - По време на операции с USB устройство за прехвърляне или изтриване.
  - Когато услугата за онлайн преобразуване на реч към текст не е достъпна, прекратена е или връзката е прекъсната.
  - Когато микрофонът на вашия смартфон/iPhone се използва от друго приложение.

### Сродна тема

- [Сдвояване и свързване с BLUETOOTH устройства](#)



Домашна аудиосистема  
MHC-V02

## Създаване на светлинна среда за парти чрез “Fiestable”

С помощта на тази функция можете да синхронизирате осветлението на екрана и мигащата светлина на няколко смартфона/iPhone.

- 1 Включете осветлението на системата.
- 2 Стартирайте възпроизвеждането на музиката.
- 3 Включете функцията BLUETOOTH на вашия смартфон/iPhone.

### Забележка

- BLUETOOTH връзка не се изисква, освен ако не използвате няколко системи. Ако искате да синхронизирате вашия смартфон/iPhone с конкретна система, установете BLUETOOTH връзка между вашия смартфон/iPhone и тази система.  
В противен случай продължете със стъпка 4 и вашият смартфон/iPhone ще се синхронизира с най-близката система.
- Уверете се, че сте включили услугата за местоположение на вашия смартфон/iPhone.

- 4 Стартирайте “Fiestable” и докоснете “Party Light via Fiestable”.

Цялото осветление и светкавицата на екрана на смартфона/iPhone мигат синхронно.

### Сродна тема

- [Слушайте музика с осветление \(Speaker Light\)](#)



Домашна аудиосистема  
MHC-V02

## Изпълнение на караоке

Можете да изпълнявате караоке чрез функцията “Караоке”.

- 1** Натиснете **MIC/GUITAR LEVEL** - на системата, за да намалите силата на звука на микрофона до минимално ниво.
- 2** Натиснете **GUITAR** на системата неколkokратно, за да изберете **[OFF]**.
- 3** Свържете микрофон (не се доставя) към жак **MIC/GUITAR** на системата.
- 4** Стартирайте възпроизвеждането на музиката и регулирайте силата на звука на микрофона. Натиснете **MIC ECHO** неколkokратно, за да регулирате ехо ефекта.
- 5** Започнете изпълнението заедно с музиката.

### Забележка

- Ако се появи виене, системата автоматично ще намали звука на микрофона за няколко секунди.
- Ако виенето продължи, направете следното:
  - Отдалечете микрофона от системата.
  - Променете насочеността на микрофона.
  - Натиснете **MIC/GUITAR LEVEL** - на системата неколkokратно.
  - Натиснете **MIC ECHO** неколkokратно, за да регулирате ехо нивото.
- Звукът на микрофона не се прехвърля към USB устройството по време на USB прехвърляне.
- Не можете да регулирате нивото на силата на звука на микрофона чрез  (сила на звука) +/- . За да регулирате нивото на силата на звука на микрофона, натиснете **MIC/GUITAR LEVEL** +/- на системата неколkokратно.
- Когато използвате функцията **Wireless Party Chain** или **Speaker Add**, звукът на микрофона се извежда само от системата, към която той е свързан.
- Ако звукът през микрофона е изключително силен, той може да бъде изкривен. Натиснете **MIC/GUITAR LEVEL** - на системата неколkokратно, за да намалите силата на звука на микрофона.

### Сродна тема

- [Разнообразни функции за караоке](#)

Домашна аудиосистема  
MHC-V02

## Разнообразни функции за караоке

---

За караоке можете да използвате разнообразни функции.

### Vocal Fader (Смекчаване на гласа)

Можете да намалите звука на вокала в стерео източника.

#### Активиране на функцията Vocal Fader (Смекчаване на гласа)

Натиснете VOCAL FADER неколкократно, за да изберете [ON V , FADER].

#### Отмяна на функцията Vocal Fader (Смекчаване на гласа)

Натиснете VOCAL FADER неколкократно, за да изберете [OFF].

### Key Control (Управление на гамите)

Можете да променят гамата на песента, която изпълнявате.

#### Промяна на гамата на песен

Натиснете KEY CONTROL **b / #**, за да настроите към вашия вокален диапазон.

### Score Mode (Режим на оценяване)

Можете да използвате функцията за оценяване (Score Mode) само при свързан микрофон. Оценката се изчислява по скала от 0 до 99 чрез сравняване на вашия глас с музикалния източник.

#### Оценяване на вашето пеене

1. Стартирайте възпроизвеждането на музиката.
2. Преди да започнете да пеете, натиснете SCORE.
3. След като сте пели повече от една минута, отново натиснете SCORE и вижте оценката си.

### Mic Echo (Микр. ехо)

Когато пеете в микрофона, можете да добавите ехо ефект към гласа си.

#### Добавяне на ехо ефект

Натиснете MIC ECHO неколкократно, за да регулирате ехо ефекта.

---

#### Сродна тема

- [Изпълнение на караоке](#)

Домашна аудиосистема  
MHC-V02

## Използване на функцията Voice Guidance (Гласово указание)

ВАЖНО: ГЛАСОВИТЕ УКАЗАНИЯ НА ТАЗИ СИСТЕМА СЕ ПРЕДЛАГАТ САМО НА АНГЛИЙСКИ ЕЗИК.

1 Натиснете **OPTIONS**.

2 Натиснете **↑ / ↓** неколкратно, за да изберете **[VOICE GUIDANCE]**, след което натиснете **+** (въвеждане).

3 Натиснете **↑ / ↓** и изберете **[ON]**, след което натиснете **+** (въвеждане).

Функцията Voice Guidance е активирана.

За излизане от менюто с опции натиснете **OPTIONS**.

В зависимост от статуса на системата, звуковите указания, които се чуват от системата, са както следва:

- Когато задавате на системата режим за сдвояване: "BLUETOOTH pairing"
- Когато има връзка с BLUETOOTH устройство: "BLUETOOTH connected"
- Когато връзката с BLUETOOTH устройство е прекъсната: "BLUETOOTH disconnected"
- Когато настройките за функцията Speaker Add са готови: "Double mode"
- Когато задавате изходния режим по време на функцията Speaker Add: "Left/Right/Double mode"

## Деактивиране на функцията Voice Guidance (Гласово указание)

Изберете **[OFF]** при стъпка 3 .

### Забележка

- Нивото на силата на звука на Voice Guidance (Гласово указание) се променя според на силата на звука на системата. В някои случаи обаче силата на звука на Voice Guidance (Гласово указание) може да не се промени.
- Възможно е, в някои случаи, гласовото указание да е с леко закъснение или функцията да не работи.

Домашна аудиосистема  
MHC-V02

## Слушане на вградената звукова демонстрация

---

Задръжте натиснат ► (възпроизвеждане) на системата за повече от 2 секунди.  
Вградената звукова демонстрация се възпроизвежда.

### Спиране на демонстрацията

Натиснете ■ (стоп) на системата.

Домашна аудиосистема  
MHC-V02

## Удоволствието от звука на китара

Можете да слушате звука на китара (не се доставя) като я свържете към жака MIC/GUITAR на системата. Освен това можете да промените звука на китарата като избирате ефект на китарата.

- 1 Натиснете MIC/GUITAR LEVEL – на системата неколкократно, за да намалите нивото на силата на звука на китарата.**
- 2 За връзката на китарата с жака MIC/GUITAR използвайте междуприборен кабел (не се доставя).**
- 3 Натиснете GUITAR на системата неколкократно, за да изберете ефекта, който искате да приложите.**
  - [CLEAN]: оригинален звук на китара. Препоръчителен за електрическа или електро-акустична китара.
  - [O DRIVE]: изкривен звук, подобен на огромен усилвател на китара. Препоръчителен за електрическа китара.
  - [BASS]: оригинален звук на китара. Препоръчителен за бас китара.
- 4 Започнете да свирите на китарата и регулирайте силата на звука ѝ.**

Звукът на китарата се извежда от системата.

## Изключване на режима за китара

Натиснете GUITAR на системата неколкократно, за да изберете [OFF].

### Забележка

- Възможно е, когато използвате електро-акустична китара с ефект [O DRIVE], да се появи виене. Натиснете MIC/GUITAR LEVEL - на системата неколкократно, за да намалите силата на звука на китарата. Или променете ефекта.
- Преди да разкачите китарата от системата, натиснете MIC/GUITAR LEVEL - на системата неколкократно, за да намалите силата на звука на китарата.

Домашна аудиосистема  
MHC-V02

## Прехвърляне на музика от диск

Можете да прехвърляте музика от диск (само AUDIO CD или MP3) на USB устройство, което е свързано към  (USB) порта на системата.

Аудио форматът на прехвърлените от тази система файлове е MP3.

### Забележка относно защитено с авторски права съдържание

Прехвърлената музика е разрешена само за лична употреба. Използването на музиката отвъд това ограничение изисква разрешение от притежателите на авторските права.

#### Забележка

- Не премахвайте USB устройството по време на операциите за прехвърляне. Това може да повреди съдържанието на USB устройството или да повреди самото USB устройство.
- Файловете MP3 се прехвърлят със скоростта на предаване на оригиналните файлове.
- Когато прехвърляте от AUDIO CD, можете предварително да изберете скоростта на предаване.
- Операцията за прехвърляне на USB съдържание е забранена, когато капакът на диска е отворен.

### 1 Свържете подходящо за прехвърляне USB устройство към (USB) порта.

#### Забележка

- Можете да използвате USB адаптер (не се доставя) за свързване на USB устройството със системата, ако USB устройството не може да се включи в  (USB) порта.

### 2 Натиснете OPTIONS.

На дисплея се появява менюто с опции.

### 3 Натиснете / неколкократно, за да изберете [BIT RATE], след което натиснете (въвеждане).

### 4 Натиснете / неколкократно, за да изберете желаната скорост на предаване, след което натиснете (въвеждане).

- [128 KBPS]: кодираните MP3 файлове са с по-малък обем и по-ниско качество на звука.
- [256 KBPS]: кодираните MP3 файлове са с по-голям обем, но с по-високо качество на звука.

За излизане от менюто натиснете OPTIONS.

### 5 Натиснете FUNCTION многократно, за да изберете [CD], след което заредете диск.

### 6 Подгответе източника на звук.

- Synchronized Transfer (Синхронизирано прехвърляне): прехвърля всички записи или MP3 файлове от диск на USB устройство.  
Ако системата стартира възпроизвеждане автоматично, натиснете  (стоп) двукратно, за да спрете напълно възпроизвеждането.

Когато възпроизвеждането е спряно, натиснете PLAY MODE неколккратно, за да изберете желанния режим на възпроизвеждане.

### Забележка

- Ако започнете прехвърляне в режим Shuffle Play (Разбъркано възпроизвеждане) или Repeat Play (Многократно възпроизвеждане), избраният режим се променя автоматично на Normal Play (Нормално възпроизвеждане).
- REC1 Transfer (REC1 прехвърляне): прехвърля един запис или един MP3 файл по време на възпроизвеждане. Изберете записа или MP3 файла за прехвърляне и стартирайте възпроизвеждането.

## 7 Натиснете REC TO USB.

На дисплея се появява [PUSH ENTER].

## 8 Натиснете (въвеждане).

Прехвърлянето започва и на дисплея се появява [DO NOT REMOVE]. Не премахвайте USB устройството до приключване на прехвърлянето.

След приключване на прехвърлянето системата изпълнява следното:

- Synchronized Transfer (Синхронизирано прехвърляне): дискът спира автоматично.
- REC1 Transfer (REC1 прехвърляне): дискът продължава да възпроизвежда следващия запис или файл.

## Спиране на прехвърлянето

Натиснете  (стоп).

### Забележка

- Не можете да прехвърляте MP3 файлове на диск с формат UDF (Universal Disk Format) към USB устройството.
- По време на прехвърлянето не се извежда звук.
- CD-TEXT информацията не се прехвърля в създадените MP3 файлове.
- Прехвърлянето спира автоматично, ако:
  - USB устройството изчерпи обема си по време на прехвърлянето;
  - броят на аудио файловете или папките на USB устройството достигне лимита, който системата може да разпознае.
- Ако дадена папка или файл, които се опитвате да прехвърлите, вече съществува на USB устройството със същото име, след името се появява пореден номер, без презаписване на оригиналната папка или файл.
- По време на прехвърляне не можете да извършвате следните операции:
  - Избор на друг запис или файл.
  - Пауза на възпроизвеждането или намиране на точка в записа или файла.
  - Промяна на функцията.
- Когато прехвърляте музика на WALKMAN® чрез "Media Manager for WALKMAN", непременно прехвърляйте в MP3 формат.
- Когато свързвате WALKMAN® към системата, задължително изчакайте [Creating Library] или [Creating Database] на WALKMAN® да изчезне.

## Правила за създаване на папки и файлове

Максимален брой създадени MP3 файлове.

- 9 999 папки
- 999 файла в папка
- 999 файла в REC1-CD или REC1-MP3 папка

Тези числа може да варират в зависимост от конфигурацията на файловете или папките.

Когато прехвърляте към USB устройство, точно под [ROOT] се създава папка [MUSIC]. Папките и файловете се създават в тази папка [MUSIC] съобразно метода на прехвърляне и източника, както следва:

### Synchronized Transfer (Синхронизирано прехвърляне)

- Когато се прехвърлят всички записи от AUDIO CD  
Име на папка: [CDDA0001]\*  
Име на файл: [TRACK001]\*
- Когато се прехвърлят MP3 файлове от диск  
Име на папка: същото, като в източника  
Име на файл: същото, като в източника

### REC1 Transfer (REC1 прехвърляне)

- Когато се прехвърля запис от AUDIO CD  
Име на папка: [REC1-CD]  
Име на файл: [TRACK001]\*
- Когато се прехвърля MP3 файл от диск  
Име на папка: [REC1-MP3]  
Име на файл: същото, като в източника

\* По-нататък номерата на папките и на файловете се номерират последователно.



Домашна аудиосистема  
MHC-V02

## Изтриване на файлове или папки на USB устройството.

Можете да изтривате файлове или папки на USB устройството, което е свързано със системата.

- 1 Натиснете FUNCTION неколkokратно, за да изберете [USB].**
- 2 Натиснете неколkokратно ◀◀ (предишен) или ▶▶ (следващ), за да изберете аудио файла, който искате да изтриете.**  
На дисплея се появява номерът на записа.
- 3 Когато възпроизвеждането е спряно, натиснете OPTIONS.**  
На дисплея се появява менюто с опции.
- 4 Натиснете ▲ / ▼ неколkokратно, за да изберете [ERASE], след което натиснете ⊞ (въвеждане).**
- 5 Когато на дисплея се появи името на файла, натиснете ⊞ (въвеждане).**  
На дисплея се появяват [TRACK ERASE] и [PUSH ENTER].  
За да отмените операциите за изтриване, натиснете ■ (стоп).
- 6 Натиснете ⊞ (въвеждане).**  
На дисплея се появява [COMPLETE].  
Ако след изтриването няма файл, на дисплея се появява [NO MUSIC].  
За излизане от менюто с опции натиснете OPTIONS.

## Изтриване на папка

1. Натиснете FUNCTION неколkokратно, за да изберете [USB].
2. Натиснете неколkokратно  (папка) -/+ , за да изберете аудио файла, който искате да изтриете.  
На дисплея се появява номера на песента.
3. Когато възпроизвеждането е спряно, натиснете OPTIONS.  
На дисплея се появява менюто с опции.
4. Натиснете ▲ / ▼ неколkokратно, за да изберете [ERASE], след което натиснете ⊞ (въвеждане).
5. Когато на дисплея се появи името на папката, натиснете ⊞ (въвеждане).  
На дисплея се появяват [FOLDER ERASE] и [PUSH ENTER].  
За да отмените операциите за изтриване, натиснете ■ (стоп).
6. Натиснете ⊞ (въвеждане).  
На дисплея се появява [COMPLETE].  
Ако след изтриването няма файл, на дисплея се появява [NO MUSIC].  
За излизане от менюто с опции натиснете OPTIONS.

- Можете да изтриете само поддържаения файл, файл с формат MP4 и 3GP.
- Можете да триете аудио файлове или папки при избрана функция Shuffle Play (Разбъркано възпроизвеждане). Преди да пристъпите към изтриване включете режим Normal Play (Нормално възпроизвеждане).
- Не вадете USB устройството по време на операциите за изтриване.

4-748-046-91(2) Copyright 2019 Sony Corporation

Домашна аудиосистема  
MHC-V02

## Използване на Sleep Timer (Таймер за автоматично изключване)

---

След предварително зададеното време системата се изключва автоматично.

- 1 Натиснете **SLEEP** неколкократно, за да изберете желаното време.

## Отмяна на Sleep Timer (Таймер за автоматично изключване)

Натиснете **SLEEP** неколкократно, за да изберете [OFF].

### Съвет

- За да проверите колко време остава, докато системата се изключи, натиснете **SLEEP**.

Домашна аудиосистема  
MHC-V02

## Относно индикаторите

---

### Индикатор BLUETOOTH

Свети	BLUETOOTH връзката е установена.
Мига бързо	Системата влиза в режим на сдвояване.
Мига бавно	Системата чака BLUETOOTH устройство, с което да се свърже.

---

### Сродна тема

- [Възпроизвеждане с няколко аудиосистеми без кабелни връзки \(функция Wireless Party Chain\)](#)

Домашна аудиосистема  
MHC-V02

## Обновяване на предварително инсталирания софтуер

---

Софтуерът на тази система може да се обновява в бъдеще. Можете да обновявате предварително инсталирания софтуер на системата от уебсайта за поддръжка. За целта следвайте онлайн инструкциите.

---

---

### Сродна тема

- [Уебсайтове за поддръжка на клиенти](#)

Домашна аудиосистема  
MHC-V02

## Уебсайтове за поддръжка на клиенти

---

За информация относно поддръжката на вашата система можете да посетите следните уебсайтове за поддръжка на клиенти.

- За клиенти в Северна и Южна Америка:  
<https://www.sony.com/am/support>
- За клиенти в Европа:  
<https://www.sony.eu/support>
- За клиенти в други страни/региони:  
<https://www.sony-asia.com/support>

Домашна аудиосистема  
MHC-V02

## Какво мога да направя, за да реша даден проблем?

---

Ако системата не функционира според очакванията, опитайте следните стъпки за решаване на проблема.

- Намерете симптомите на проблема в това Помощно ръководство и опитайте някои от изброените коригиращи действия.
  - Възстановете системата. (Вж. [Системата не функционира правилно..](#))
  - Разгледайте информацията за проблема на уебсайта за поддръжка на клиенти.
  - За информация относно поддръжката на вашата система можете да посетите уебсайтовете за поддръжка.
- 

### Сродна тема

- [Уебсайтове за поддръжка на клиенти](#)
- [Системата не функционира правилно.](#)

Домашна аудиосистема  
MHC-V02

## Относно съобщенията

По време на работа на дисплея може да се появи или да започне да мига едно от следните съобщения.

Съобщение	Причина
CANNOT PLAY (Възпроизвеждането невъзможно)	Поставен е диск, който не може да се възпроизведе.
DATA ERROR (Грешка в данните)	<ul style="list-style-type: none"> <li>Файлът е създаден в неподдържан формат.</li> <li>Разширението на файла не отговаря на формата му.</li> </ul>
DEVICE ERROR (Грешка в устройството)	USB устройството не е разпознато или е свързано неизвестно устройство.
DEVICE FULL (Устройството е пълно)	Паметта на USB устройството е запълнена.
ERASE ERROR (Грешка при изтриване)	Неуспешно изтриване на файлове или папки на USB устройството.
FATAL ERROR (Фатална грешка)	USB устройството е извадено по време на операция за прехвърляне или изтриване и е възможно да е повредено.
FOLDER FULL (Папката е пълна)	Не можете да прехвърляте в USB устройството, защото броят на папките е достигнал своя максимум.
NoDEVICE (Няма устройство)	Няма свързано USB устройство или свързаното не се поддържа.
NO DISC (Няма диск)	В системата няма диск.
NO MUSIC (Няма музика)	В източника за възпроизвеждане няма поддържани аудио файлове.
NO SUPPORT (Без поддръжка)	Свързано е неподдържано USB устройство или USB устройството е свързано през USB концентратор.
NOT USE (Да не се използва)	Опитали сте се да извършите конкретна операция при условия, в които тя е забранена.
OVER CURRENT (Свръхток)	Установено е претоварване по ток от  (USB) порта. Разкачете USB устройството от порта. За подробна информация вж. <a href="#">На дисплея се появява [OVER CURRENT]</a> .
PROTECT (Защита)	USB устройството е защитено срещу запис.
PUSH STOP (Натиснете "Стоп")	Опитват се да извършите операция, която е възможна само при спряно възпроизвеждане.
READING (Четене)	Системата чете съдържанието на диска или на USB устройството. Някои операции са невъзможни.
REC ERROR (Грешка при запис)	Прехвърлянето не е стартирано, спряно е преди да завърши или не е извършено поради някаква причина.



Съобщение	Причина
TRACK FULL (Пълен запис)	Не можете да прехвърляте в USB устройството, защото броят на файловете е достигнал своя максимум.

4-748-046-91(2) Copyright 2019 Sony Corporation

Домашна аудиосистема  
MHC-V02

## Захранването не се включва.

---

- Проверете дали кабелът за мрежово захранване е включен в AC IN жака в задната част на системата.
- 

### Сродна тема

- [Свързване на системата към мрежов контакт](#)
- [Включване на захранването](#)

Домашна аудиосистема  
MHC-V02

## Системата премина в режим на готовност.

---

- Това не е неизправност. Системата влиза автоматично в режим на готовност след около 15 минути, ако не се използва или няма изходен аудио сигнал.
- 
- 

### Сродна тема

- [Автоматичен режим на готовност](#)

Домашна аудиосистема  
MHC-V02

## Няма звук.

---

- Регулирайте силата на звука.
  - Проверете връзката на допълнителното оборудване, ако има такова.
  - Включете свързаното оборудване.
  - Разкачете кабела за мрежово захранване, след което отново го свържете и включете системата.
- 

### Сродна тема

- [Свързване на системата към мрежов контакт](#)
- [Включване на захранването](#)

Домашна аудиосистема  
MHC-V02

## Силно бръмчене или шум.

---

- Отдалечете системата от източници на шум.
- Свържете системата с друг стенов контакт.
- Монтирайте филтър против смущения (не се доставя) на кабела за мрежовото захранване.
- Изключете околното електрическо оборудване.
- Възможно е, когато системата е включена, да се чува шум от охлаждащите вентилатори на системата. Това не е неизправност.
- Отдалечете системата от неоновии реклами или флуоресцентно осветление.

Домашна аудиосистема  
MHC-V02

## Дистанционното управление не функционира.

---

- Проверете полярността на батериите.
  - Отстранете препятствията между дистанционното управление и системата.
  - Приближете дистанционното управление до системата.
  - Насочете дистанционното управление към сензора на системата.
  - Сменете батериите (R03/размер AAA).
  - Отдалечете системата от флуоресцентно осветление.
- 

### Сродна тема

- [Поставяне на батерии в дистанционното управление](#)

Домашна аудиосистема  
MHC-V02

## Когато използвате някой от бутоните за управление на системата, се появява [CHILD LOCK].

---

- Изключете функцията Child Lock.
- 

### Сродна тема

- [Деактивиране на бутоните за управление на системата \(Child Lock - блокировка за защита от детски достъп\)](#)

Домашна аудиосистема  
MHC-V02

## **При включване на системата се чува щракване.**

- Това е работен звук и се чува например при включване или изключване на системата. Това не е неизправност.



Домашна аудиосистема  
MHC-V02

## **Капакът на диска не се затваря.**

---

- Заредете диска правилно.

Домашна аудиосистема  
MHC-V02

## Възпроизвеждането не започва.

---

- Поставете диск с етикета нагоре.
  - Почистете диска.
  - Заредете диска отново.
  - Заредете диск, който тази система може да възпроизведе.
  - Извадете диска и поийте влагата по него. Оставете системата включена за няколко часа, докато влагата се изпари.
  - Изключете системата, отново свържете USB устройството и включете системата.
  - Разгледайте информацията на уебсайта относно съвместимите USB устройства.
- 

### Сродна тема

- [Включване на захранването](#)
- [Изключване на захранването \(Режим на готовност\)](#)
- [Свързване с USB устройство](#)

Домашна аудиосистема  
MHC-V02

## При възпроизвеждане на диск звукът прескача.

---

- Почистете диска.
- Заредете диска отново.
- Преместете системата на място без вибрации.
- Сменете диска с друг, който е без дефекти.

Домашна аудиосистема  
MHC-V02

## Възпроизвеждането не започва от първия файл/запис.

---

- Включете режим Normal Play (Нормално възпроизвеждане).
- (само CD)  
За диска е избрана опцията Resume Play (Възобновяване на възпроизвеждането). Натиснете ■ (стоп) двукратно. След това натиснете ► (възпроизвеждане), за да стартирате възпроизвеждането.

Домашна аудиосистема  
MHC-V02

## Файловете не могат да се възпроизведат.

---

- Съдържанието не е записано в поддържания формат.
- USB устройства, форматиращи с файлови системи, различни от FAT16 или FAT32, не се поддържат. Тази система поддържа FAT16 и FAT32, но някои USB устройства може да не поддържат всички тези FAT системи. За подробна информация вж. инструкциите за експлоатация на всяко USB устройство или се свържете с производителя.
- Ако използвате разделено на дялове USB устройство, могат да се възпроизведат само файлове от първия дял.

Домашна аудиосистема  
MHC-V02

## **Знаците в името на папката, името на записа, името на файла и в тага на ID3 не се показват правилно.**

---

- Версията на ID3 не е от Версия 1 (1.0/1.1) или Версия 2 (2.2/2.3).
- Възможно е записаното в USB устройството съдържание да е повредено. Извършете прехвърлянето отново.
- Знаковите кодове, които тази система може да показва, са както следва:
  - Големи букви (А до Я)
  - Цифри (0 до 9)
  - Символи (< > \* +, [ ] ¥ \_)

Други знаци се показват като [ ].

Домашна аудиосистема  
MHC-V02

## При USB възпроизвеждане няма звук.

---

- USB устройството не е свързано правилно. Изключете системата, отново свържете USB устройството, включете системата и вижте дали на дисплея се появява [USB].
- 

### Сродна тема

- [Включване на захранването](#)
- [Изключване на захранването \(Режим на готовност\)](#)
- [Свързване с USB устройство](#)
- [Слушане на музика на USB устройство](#)

Домашна аудиосистема  
MHC-V02

## Шум, прескачащ или изкривен звук по време на възпроизвеждане от USB устройство.

- Използвайте неподдържано USB устройство. Разгледайте информацията на уебсайта относно съвместимите USB устройства.
- Изключете системата, отново свържете USB устройството и включете системата.
- Самите музикални данни съдържат шум или звукът е изкривен. Възможно е смущенията да са въведени по време на прехвърлянето. Изтрийте файла и опитайте ново прехвърляне.
- Скоростта на предаване при кодирането на аудио файла е била ниска. Подайте на USB устройството аудио файл с по-висока скорост на предаване.

### Сродна тема

- [Включване на захранването](#)
- [Изключване на захранването \(Режим на готовност\)](#)
- [Свързване с USB устройство](#)



Домашна аудиосистема  
MHC-V02

## **Съобщението [READING] стои твърде дълго време или възпроизвеждането започва с голямо забавяне.**



---

- Процесът на четене може да отнеме много време в следните случаи.
  - На USB устройството има много папки или файлове.
  - Структурата на файловете е изключително сложна.
  - Обемът на паметта е прекомерен.
  - Вътрешната памет е фрагментирана.

Домашна аудиосистема  
MHC-V02

## На дисплея се появява [NO FILE].



---

- Системата е влязла в режим на обновяване на софтуера и всички бутони за управление (с изключение на  (захранване)) са деактивирани. За да отмените обновяването на софтуера, натиснете бутона  (захранване) на системата.

Домашна аудиосистема  
MHC-V02

## На дисплея се появява [OVER CURRENT].

---

- Установен е проблем с електрическия ток от порта  (USB).
  - Разкачете USB устройството от порта.  
След това натиснете  (захранване), за да оставите системата да се рестартира автоматично.  
Уверете се, че с USB устройството няма проблем.
  - Ако екранното съобщение е изчистено, но никой от бутоните не работи, опитайте да възстановите системата.

Ако нищо от гореизброеното не доведе до положителен резултат, свържете се с вашия дилър на Sony.

---

### Сродна тема

- [Изключване на захранването \(Режим на готовност\)](#)
- [Системата не функционира правилно.](#)

Домашна аудиосистема  
MHC-V02

## USB устройството не е разпознато.

- Изключете системата, отново свържете USB устройството и включете системата.
- USB устройството не работи правилно. За начина, по който да се справите с този проблем, вж. инструкциите за експлоатация на USB устройството.

### Сродна тема

- [Включване на захранването](#)
- [Изключване на захранването \(Режим на готовност\)](#)
- [Свързване с USB устройство](#)

## Прехвърлянето води до грешка.

---

- Използвайте неподдържано USB устройство. Разгледайте информацията на уебсайта относно съвместимите USB устройства.
- USB устройството не е форматирано правилно. За начина, по който се форматира, вж. инструкциите за експлоатация на USB устройството.
- Изключете системата и извадете USB устройството. Ако USB устройството има превключвател на захранването, изключете и отново включете USB устройството след свалянето му от системата. След това прехвърлете отново.
- Ако операциите за прехвърляне и изтриване се повторят многократно, структурата на файла в USB устройството се фрагментира. За начина, по който да се справите с този проблем, вж. инструкциите за експлоатация на USB устройството.
- USB устройството или захранването е изключено по време на прехвърлянето. Изтрийте частично прехвърления файл и прехвърлете отново. Ако това не реши проблема, възможно е USB устройството да е повредено. За начина, по който да се справите с този проблем, вж. инструкциите за експлоатация на USB устройството.

Домашна аудиосистема  
MHC-V02

## **Аудио файлове или папки на USB устройството не могат да се изтрият.**

---

- Проверете дали USB устройството е защитено срещу запис.
- USB устройството или захранването е изключено по време на изтриването. Изтрийте частично изтрития файл. Ако това не реши проблема, възможно е USB устройството да е повредено. За начина, по който да се справите с този проблем, вж. инструкциите за експлоатация на USB устройството.

Домашна аудиосистема  
MHC-V02

## Сдвояването не може да се извърши.

---

- Преместете BLUETOOTH устройството по-близо до системата.
  - Сдвояването може да не е възможно, ако около системата има други BLUETOOTH устройства. В този случай изключете другите BLUETOOTH устройства.
  - Уверете се, че сте въвели правилния ключ за достъп, когато избирате името на системата (тази система) на BLUETOOTH устройството.
- 

### Сродна тема

- [Сдвояване и свързване с BLUETOOTH устройства](#)

Домашна аудиосистема  
MHC-V02

**BLUETOOTH устройството не може да открие системата или на екрана се появява [BT OFF].**

- 
- Установете BLUETOOTH сигнала на [BT ON].
- 
- 

#### Сродна тема

- [Включване или изключване на BLUETOOTH сигнала](#)



Домашна аудиосистема  
MHC-V02

## Връзката не е възможна.

---

- BLUETOOTH устройството, което се опитвате да свържете, не поддържа профила A2DP и не може да бъде свързано със системата.
  - Активирайте функцията BLUETOOTH на BLUETOOTH устройството.
  - Установете връзка от BLUETOOTH устройството.
  - Информацията за регистрация на сдвояването е била изтрита. Извършете сдвояването отново.
- 

### Сродна тема

- [Сдвояване и свързване с BLUETOOTH устройства](#)

Домашна аудиосистема  
MHC-V02

## **iPhone/iPod не могат да се свържат със системата.**

- 
- Системата е съвместима с iOS 10.0 или по-нова версия.

Домашна аудиосистема  
MHC-V02

## Звукът прескача или се колебае, или връзката се губи.

---

- Системата и BLUETOOTH устройството са твърде раздалечени.
  - Ако има препятствия между системата и вашето BLUETOOTH устройство, премахнете или избегнете препятствията.
  - Ако наблизо има оборудване, което генерира електромагнитно излъчване, като например безжична LAN мрежа, друго BLUETOOTH устройство или микровълнова печка, отдалечете ги.
  - Изберете подходящата опция за аудио кодек.
- 

### Сродна тема

- [Избор на качеството на възпроизвеждане на BLUETOOTH аудио поток \(кодек\)](#)

Домашна аудиосистема  
MHC-V02

## **Звукът на вашето BLUETOOTH устройство не може да се чува на тази система.**

- Първо увеличете силата на звука на вашето BLUETOOTH устройство, след което регулирайте силата на звука, като използвате  (сила на звука) +/-.

Домашна аудиосистема  
MHC-V02

## **Силно бърмчене, шум или изкривен звук.**

---

- Ако има препятствия между системата и вашето BLUETOOTH устройство, премахнете или избегнете препятствията.
- Ако наблизо има оборудване, което генерира електромагнитно излъчване, като например безжична LAN мрежа, друго BLUETOOTH устройство или микровълнова печка, отдалечете ги.
- Намалете силата на звука на свързаното BLUETOOTH устройство.

Домашна аудиосистема  
MHC-V02

## **Voice Control не функционира правилно.**

---

- Говорете по-близо до микрофона на вашия смартфон/iPhone.
- Говорете ясно и по-бавно.
- Намалете околния шум.

Домашна аудиосистема  
MHC-V02

## **BLUETOOTH устройството не може да се свърже със системата при активна функция Wireless Party Chain.**

- 
- След като свържете всички системи, изпълнете операциите за сдвояване и свързване между BLUETOOTH устройството и Парти домакина.
- 

### **Сродна тема**

- [Възпроизвеждане с няколко аудиосистеми без кабелни връзки \(функция Wireless Party Chain\)](#)
- [Прекратяване на функцията Wireless Party Chain](#)

Домашна аудиосистема  
MHC-V02

## **BLUETOOTH устройството не може да се свърже със системата при активна функция Speaker Add.**

- След като свържете две системи от един и същ модел, изпълнете операциите за сдвояване и свързване между BLUETOOTH устройството и Парти домакина.



Домашна аудиосистема  
MHC-V02

## От микрофона няма звук.

---

- Регулирайте нивото на силата на звука на микрофона.
- Уверете се, че микрофонът е свързан към MIC/GUITAR жака на системата правилно.
- Проверете дали микрофонът е включен.

Домашна аудиосистема  
MHC-V02

## Акустична обратна връзка.

---

- Намалете силата на звука.
- Отдалечете микрофона и китарата от системата или променете посоката на микрофона.

Домашна аудиосистема  
MHC-V02

## По време на възпроизвеждане звукът губи стерео ефекта.

---

- Изключете Vocal Fader (Смекчаване на гласа).
- Проверете дали системата е свързана правилно.

Домашна аудиосистема  
MHC-V02

## Системата не функционира правилно.

Възстановете системата до фабричните настройки по подразбиране.  
За извършването на тази операция използвайте бутоните на системата.

**1** Изключете кабела за мрежово захранване от системата и го включете отново.

**2** Натиснете  (захранване), за да включите системата.

**3** Задръжте натиснати GUITAR и MEGA BASS за около 3 секунди.

На дисплея се появява [RESET].

След приключване на възстановяването системата се рестартира автоматично. Натиснете  (захранване), за да включите системата.

Всички настройки, конфигурирани от потребителя, като например информацията за регистрация на сдвояване, са възстановени на фабричните настройки по подразбиране.