

Lydsystem for hjemmet
MHC-V02

Det følgende er en forklaring på hvordan du bruker systemet. Velg et tema fra listen under. Hjelpeveiledning forklarer hovedsakelig betjening med fjernkontrollen, men den samme betjeningen kan også utføres med kontrollene på systemet. Navnene vil være de samme eller lignende.

Komme i gang

Deler og kontroller

- [Hovedenheten](#)

- [Fjernkontroll](#)

[Spillbare plater eller filer på plater/USB-enheter](#)

Strømkilde

- [Koble systemet til et strømuttak](#)

- [Sette batterier i fjernkontrollen](#)

- [Slå på strømmen](#)

- [Slå av strømmen \(standby-modus\)](#)

- [Bruke BLUETOOTH-standby-funksjonen](#)

- [Automatisk standby-funksjon](#)

Høydejustering (valgfritt)

- └ [Montere systemet på et stativ](#)

Lysfunksjon

- └ [Høre på musikk med belysning \(Speaker Light\)](#)

Demomodus

- └ [Deaktivere demonstrasjonen](#)

Bruke låsefunksjonen

- └ [Deaktivere systemets kontroller \(barnelås\)](#)

Foreta tilkoblinger

USB-enhet

- └ [Koble til en USB-enhet](#)

BLUETOOTH®-enhet

- └ [Pare og koble til BLUETOOTH-enheter](#)

Ekstern lydenhet

- └ [Lytte til musikk fra en ekstern lydenhet osv.](#)

Lytte til musikk

Plate

- └ [Spille av en plate](#)
- └ [Bruke avspillingsmodus](#)
- └ [Vise informasjon på en plate eller USB-enhet](#)

USB-enhet

- └ [Lytte til musikk fra en USB-enhet](#)

BLUETOOTH-enhet

- └ [Lytte til musikk fra en enhet via en BLUETOOTH-tilkobling](#)
- └ [Velge lyd kvaliteten ved strømming via BLUETOOTH \(kodek\)](#)
- └ [Avslutte BLUETOOTH-tilkoblingen \(etter bruk\)](#)
- └ [Koble dette systemet til flere BLUETOOTH-enheter \(tilkobling til flere enheter\)](#)
- └ [Slå på eller av BLUETOOTH-signalet](#)

Trådløs Party Chain-funksjon

- └ [Lytte til trådløs avspilling med flere lydssystemer \(trådløs Party Chain-funksjon\)](#)

[Avslutte den trådløse Party Chain-funksjonen](#)

Speaker Add-funksjon

[Lytte til musikk trådløst med to systemer \(Speaker Add-funksjon\)](#)

Ekstern lydenhet

[Lytte til musikk fra en ekstern lydenhet osv.](#)

Justere volumet

[Forsterke bassen og lage kraftigere lyd \(MEGA BASS\)](#)

[Velge et lydfelt](#)

Bruke dedikerte apper

Bruke "Sony | Music Center"

[Hva du kan gjøre med "Sony | Music Center"](#)

[Installere "Sony | Music Center"](#)

Bruke Fiestable

[Hva du kan gjøre med "Fiestable"](#)

[Installere "Fiestable"](#)

[Bruke Voice Control via "Fiestable"](#)

[Lage festbelysning med "Fiestable"](#)

Synge med: karaoke

[Synge karaoke](#)

[Ulike funksjoner for karaoke](#)

Ulike funksjoner

[Bruke taleveiledningen](#)

[Lytte til den innebygde lyddemonstrasjonen](#)

[Gled deg over lyden fra en gitar](#)

[Overføre musikk fra en plate](#)

[Slette lydfiler eller mapper på USB-enheten](#)

[Bruke tidtaker for dvalemodus](#)

Informasjon

[Om indikatorene](#)

[Oppdatere den forhåndsinstallerte programvaren](#)

[Nettsider for kundestøtte](#)

Feilsøking

Hva kan jeg gjøre for å løse et problem?

[Hva kan jeg gjøre for å løse et problem?](#)

[Om meldinger](#)

Generelt

[Strømmen slår seg ikke på.](#)

[Systemet har gått i standby-modus.](#)

[Det er ingen lyd.](#)

[Det høres veldig mye summing eller støy.](#)

[Fjernkontrollen fungerer ikke.](#)

[\[CHILD LOCK\] vises når du prøver å bruke systemet.](#)

[Det høres en klikkelyd når systemet slår seg på.](#)

Plate-/USB-avspilling

[Platelokket lukker seg ikke.](#)

[Avspillingen starter ikke.](#)

[Lyden hopper under avspilling av en plate.](#)

[Avspillingen starter ikke fra den første filen/sporet.](#)

[Filer kan ikke spilles av.](#)

[Tegn i mappenavnet, spornavnet, filnavnet og ID3-merket vises ikke riktig.](#)

[Det er ingen lyd under USB-avspilling.](#)

[Det høres støy, og lyden hopper eller er forvrengt under USB-avspilling.](#)

[\[READING\] vises i lengre tid, eller det tar lang tid før avspillingen starter.](#)

[\[NO FILE\] vises på displayet.](#)

[\[OVER CURRENT\] vises på displayet.](#)

[USB-enheten kjennes ikke igjen.](#)

USB-overføring

[Overføringer resulterer i feil.](#)

[Lydfiler eller mapper på USB-enheten kan ikke slettes.](#)

BLUETOOTH-tilkobling

- [Paring kan ikke utføres.](#)
- [BLUETOOTH-enheten kan ikke oppdage systemet, eller \[BT OFF\] vises på displayet.](#)
- [Tilkobling er ikke mulig.](#)
- [iPhone/iPod kan ikke kobles til systemet.](#)
- [Lyden hopper eller fluktuerer, eller tilkoblingen blir avbrutt.](#)
- [Lyden fra BLUETOOTH-enheten kan ikke høres på systemet.](#)
- [Det høres veldig mye summing, støy eller forvrengt lyd.](#)

Appkontroll

- [Voice Control fungerer ikke som den skal.](#)

Avspilling på flere systemer

- [BLUETOOTH-enheten kan ikke kobles til systemet mens den trådløse Party Chain-funksjonen er i bruk.](#)
- [BLUETOOTH-enheten kan ikke kobles til systemet mens Speaker Add-funksjonen er i bruk.](#)

Karaoke

- [Det kommer ingen lyd fra mikrofonen.](#)
- [Det høres akustisk feedback.](#)
- [Lyden mister stereoeffekten under avspilling.](#)

Tilbakestilling

- [Systemet fungerer ikke som det skal.](#)

Lydsystem for hjemmet
MHC-V02

Hovedenheten

Front

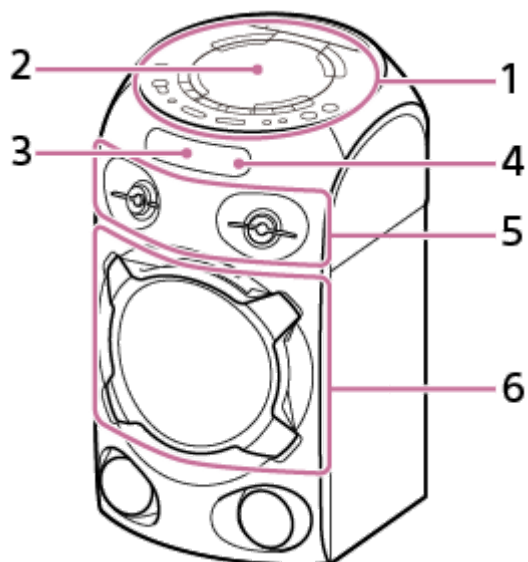

1. Toppanel
2. Platelokk
3. Display
4. Fjernkontrollsensoren ()
5. Diskanthøytaler
6. Basshøytaler (med høytalerlys*)

* Ikke se direkte på lyset når belysningen er slått på.

Bak

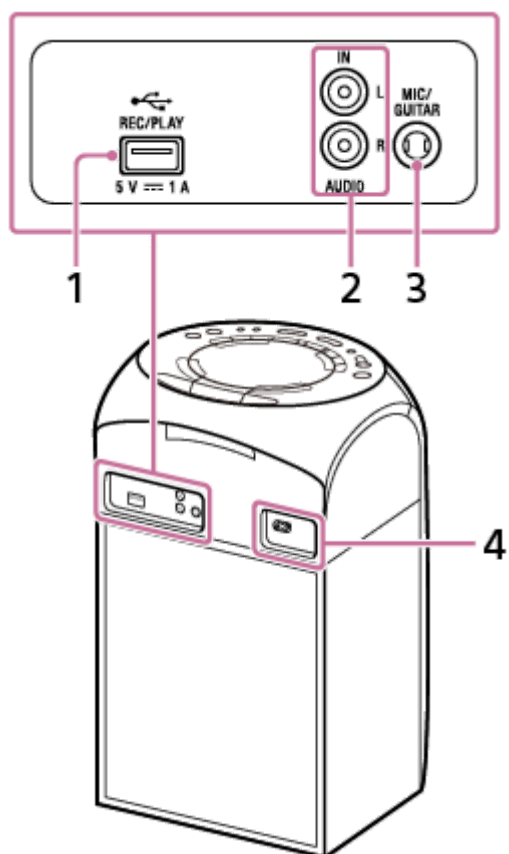

1.  (USB) REC/PLAY-port
2. AUDIO IN L/R-kontakter
3. MIC/GUITAR-kontakt
4. AC IN-kontakt

Toppanel

Du kan deaktivere kontrollene (bortsett fra  (strøm)) for å hindre at barn betjener systemet.

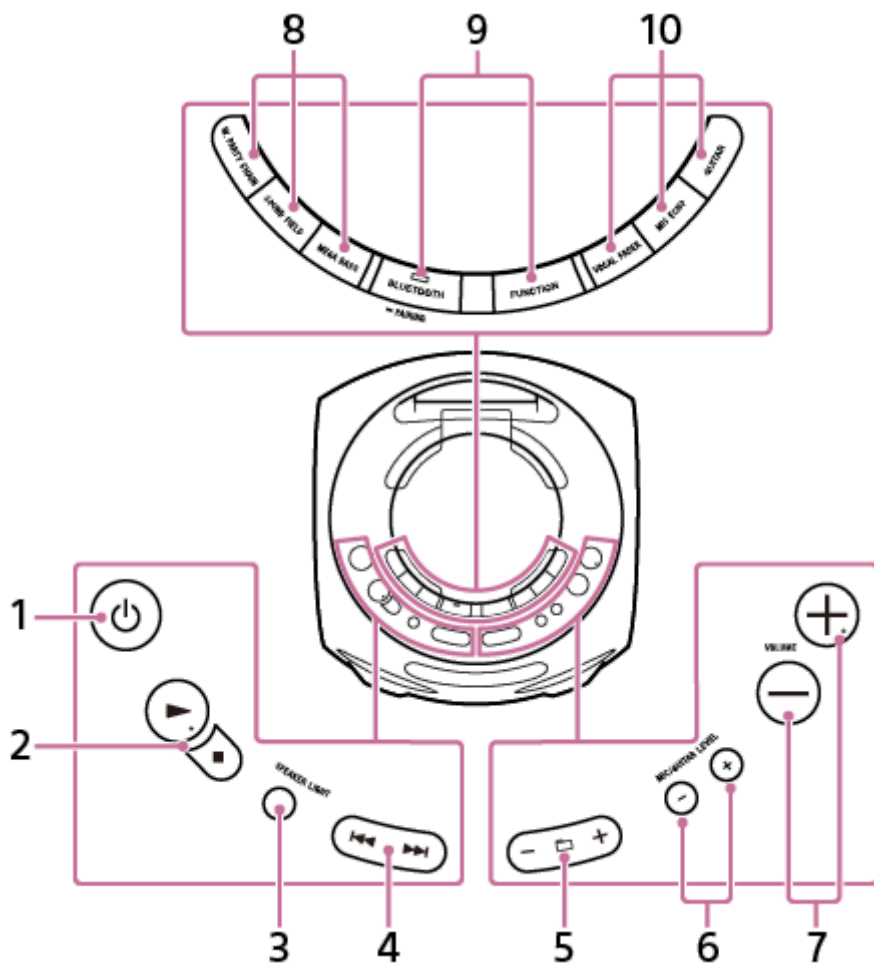

1. (strøm)-knapp
Trykk for å slå på systemet eller stille det i standby-modus.
2. (spill av)-knapp*
 (stopp)-knapp
3. SPEAKER LIGHT-knapp
4. (forrige/neste)-knapp
5. (mappe) -/+ -knapp
6. MIC/GUITAR LEVEL -/+ -knapp
7. VOLUME -/+ -knapper*
Juster volumet.
8. W. PARTY CHAIN-knapp
SOUND FIELD-knapp
MEGA BASS-knapp
9. BLUETOOTH / PAIRING-knapp med indikator
FUNCTION-knapp
10. VOCAL FADER-knapp
MIC ECHO-knapp
GUITAR-knapp

* (spill av) og VOLUME + har en taktil prikk. Bruk den taktile prikken som referanse når du betjener systemet.

Beslektet emne

- [Om indikatorene](#)
- [Deaktivere systemets kontroller \(barnelås\)](#)

4-748-046-61(2) Copyright 2019 Sony Corporation

Fjernkontroll

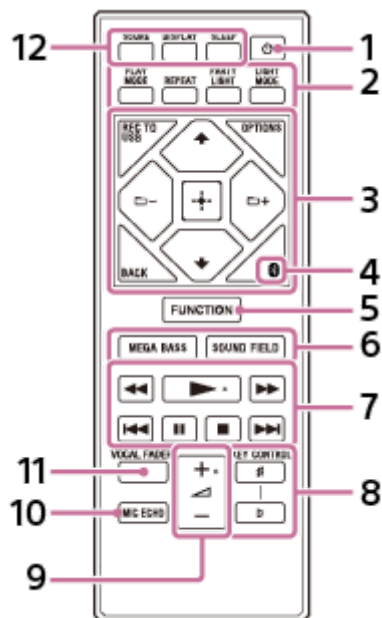

1. ⏻ (strøm)-knapp
2. PLAY MODE-knapp
REPEAT-knapp
PARTY LIGHT-knapp
LIGHT MODE-knapp
3. REC TO USB-knapp
OPTIONS-knapp
BACK-knapp
↑ (opp)/ ↓ (ned)-knapper
📁 (mappe) -/+ -knapper
⊕ (enter)-knapp
4. 📶 (BLUETOOTH)-knapp
5. FUNCTION-knapp
6. MEGA BASS-knapp
SOUND FIELD-knapp
7. ⏮ / ⏭ (spol raskt tilbake / spol raskt fremover)-knapper
▶ (spill av)-knapp*
⏪ / ⏩ (forrige/neste)-knapper
⏸ (pause)-knapp
■ (stopp)-knapp
8. KEY CONTROL # / 🔊 -knapper
9. 🔊 (volum) +/- -knapper*
10. MIC ECHO-knapp

11. VOCAL FADER-knapp

12. SCORE-knapp
DISPLAY-knapp
SLEEP-knapp

* ► (spill av) og ◀ (volum) + har en taktil prikk. Bruk den taktile prikken som referanse når du betjener systemet.

4-748-046-61(2) Copyright 2019 Sony Corporation

Lydsystem for hjemmet
MHC-V02

Spillbare plater eller filer på plater/USB-enheter

Systemet støtter følgende fil- eller plateformater.

Spillbare plater

- AUDIO CD
- CD-R/-RW i AUDIO CD-format
- CD-R/-RW/-ROM i DATA CD^{*1}-format som inneholder MP3-filer (.mp3)^{*2*3} og oppfyller ISO 9660^{*4} nivå 1/2 eller Joliet (utvidet format).

Spillbare filer på USB-enheter

MP3-filer (.mp3)^{*2*3}, WMA-filer (.wma)^{*3*5}, AAC-filer (.m4a/.mp4/.3gp)^{*3*6}, WAV-filer (.wav)^{*3}

*1 DATA CD som opprettes i Packet Write-format eller som ikke er riktig formatet, kan ikke spilles av.

*2 MP3 (MPEG 1 Audio Layer 3) er et standardformat som er definert av ISO/MPEG for komprimerte lyddata. MP3-filer må være i MPEG 1 Audio Layer 3-format. MP3 PRO-lydfiler kan spilles av som MP3-filer.

*3 Systemet kan ikke spille av filer som er beskyttet med DRM (Digital Rights Management).

*4 Et logisk format av filer og mapper på CD-ROM-er, slik definert av ISO (International Organization for Standardization).

*5 WMA-filer i WMA DRM-, WMA Lossless- eller WMA PRO-format kan ikke spilles av.

*6 AAC-filer i AAC DRM- eller AAC Lossless-format, eller som er kodet ved 96 kHz, kan ikke spilles av.

Merknad

- Systemet vil forsøke å spille av alle data av filtypene over, selv om formatet ikke er støttet. Å spille av slike data kan føre til støy som kan skade høyttalersystemet ditt.
- Følgende plater og filer kan ikke spilles av:
 - Plater som ikke har standardutforming (hjerteformet, firkantet, stjerneformet osv.)
 - Plater hvor det er festet teip, papir eller klistremerker
 - Filer som er kryptert eller beskyttet av passord.

Merknader om CD-R/-RW

I noen tilfeller kan ikke en CD-R/-RW spilles av på dette systemet på grunn av opptakskvaliteten eller platens fysiske tilstand, eller på grunn av egenskapene til opptaksenheten og programvaren. Se i opptaksenhetens bruksanvisning dersom du trenger mer informasjon.

Merknader om plater

- Dette produktet er utformet for å spille av plater som oppfyller Compact Disc (CD)-standarden.
- DualDisc og visse musikkplater med opphavsrettbeskyttelse oppfyller ikke CD-standarden. Derfor er det ikke sikkert disse platene er kompatible med dette produktet.

Merknader om flerøftsplater

Dette systemet kan spille av kontinuerlige økter på en plate dersom øktene er tatt opp i samme format som den første økten. Men avspillingen er ikke garantert.

Merknader om spillbare filer

- Det kan ta lengre tid før avspillingen starter når:
 - En DATA CD- eller USB-enhet er spilt inn med en komplisert trestruktur.
 - Lydfilene i en annen mappe nettopp er spilt av.
 - Det er mange mapper eller filer på USB-enheten.
- Systemet kan spille av en DATA CD eller en USB-enhet under følgende betingelser:
 - Inntil 8 lag med mapper
 - Inntil 256 mapper
 - Inntil 999 filer på en plate
 - Inntil 5000 filer på en USB-enhet
 - Inntil 999 filer i en mappe

Disse tallene kan variere avhengig av filen og mappekonfigurasjonen.

- Mapper uten lydfiler hoppes over.
- Filer som er overført med for eksempel en datamaskin, vil muligens ikke kunne spilles av i den rekkefølgen de ble overført.
- Avhengig av programvaren som ble brukt til å lage lydfilen, er det ikke sikkert avspillingsrekkefølgen følges.
- Kompatibilitet med alle typer programvare for koding/skriving er ikke garantert for støttede formater, opptaksenheter og opptaksmedier.

Merknader om USB-enheter

- Det er ikke garantert at systemet kan brukes med alle USB-enheter.
- Ikke koble systemet og USB-enheten sammen gjennom en USB-hub.
- Med enkelte tilkoblede USB-enheter kan det være en forsinkelse før systemet utfører en operasjon.
- Systemets avspillingsrekkefølge kan være annerledes enn avspillingsrekkefølgen til den tilkoblede USB-enheten.
- Før du bruker en USB-enhet, må du påse at ingen av filene på USB-enheten har virus.

Lydsystem for hjemmet
MHC-V02

Koble systemet til et strømuttak

- 1 Koble enden av strømledningen (nettleddningen) (medfølger) til AC IN-kontakten på baksiden av enheten, og deretter støpselet til stikkkontakten (①).

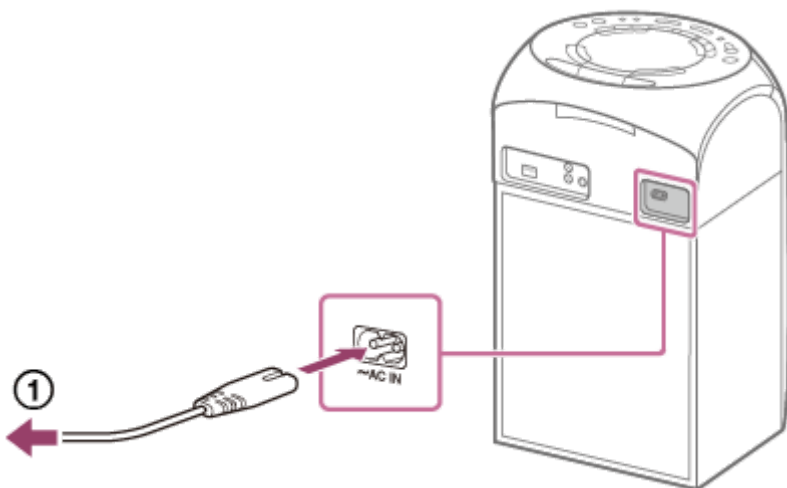

Systemet er slått på i demonstrasjonsmodus, og høyttalerlysene begynner å blinke automatisk.

Beslektet emne

- [Slå på strømmen](#)
- [Deaktivere demonstrasjonen](#)

Lydsystem for hjemmet
MHC-V02

Sette batterier i fjernkontrollen

- 1 Sett inn de to medfølgende R03-batteriene (størrelse AAA) i henhold til polariteten.

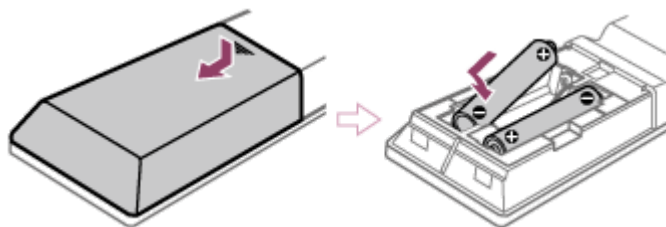

Betjene systemet med fjernkontrollen

Pek fjernkontrollen mot systemets fjernkontrollsensor.

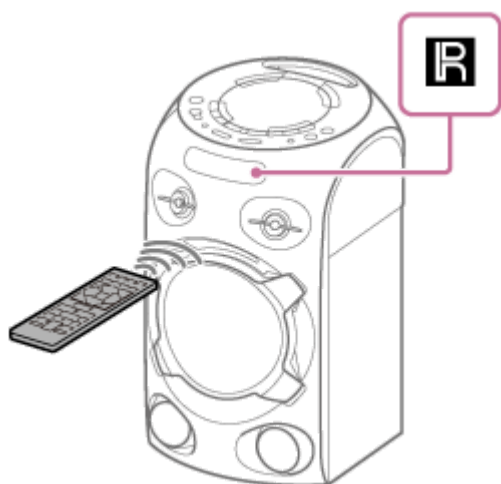

Hint

- Ikke bruk ett gammel og ett nytt batteri sammen, og ikke bruk to ulike batterityper.
- Hvis du ikke skal bruke fjernkontrollen på en stund, må du ta ut batteriene for å unngå skade fra batterilekkasje og rust.

Lydsystem for hjemmet
MHC-V02

Slå på strømmen

1 Trykk på  (strøm).

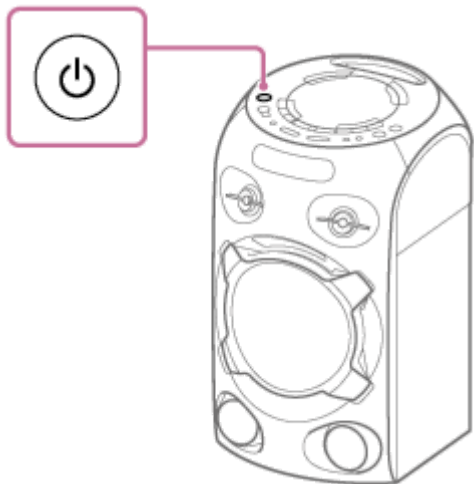

Beslektet emne

- [Slå av strømmen \(standby-modus\)](#)
- [Koble systemet til et strømuttak](#)

Lydsystem for hjemmet
MHC-V02

Slå av strømmen (standby-modus)

1 Trykk på (strøm).

[Standby] blinker på displayet.

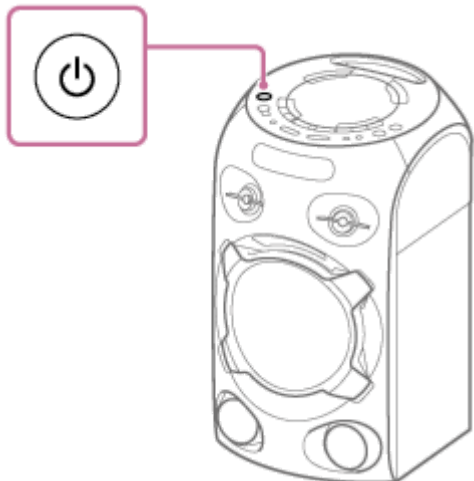

Beslektet emne

- [Automatisk standby-funksjon](#)
- [Bruke BLUETOOTH-standby-funksjonen](#)

Lydsystem for hjemmet
MHC-V02

Bruke BLUETOOTH-standby-funksjonen

BLUETOOTH-standby-modusen gjør at systemet slår seg på automatisk når du oppretter en BLUETOOTH-tilkobling fra en BLUETOOTH-enhet. I utgangspunktet er denne innstillingen slått av.

- 1 Trykk på **OPTIONS**.
- 2 Trykk på **↑ / ↓** gjentatte ganger for å velge **[BT STBY]**, og så trykker du på **+** (enter).
- 3 Trykk på **↑ / ↓** gjentatte ganger for å velge innstillingen, og så trykker du på **+** (enter).
 - [ON]: Systemet slår seg på automatisk selv når det er i standby-modus.
 - [OFF]: Av.

Slik lukker du alternativer-menyen

Trykk på **OPTIONS**.

Beslektet emne

- [Pare og koble til BLUETOOTH-enheter](#)

Lydsystem for hjemmet
MHC-V02

Automatisk standby-funksjon

Systemet går automatisk inn i standby-modus etter 15 minutter hvis det ikke betjenes, og hvis det ikke oppdages noe lydsignal. Automatisk standby-funksjonen er slått på når du kjøper systemet.

Merknad

- Automatisk standby-funksjonen fungerer ikke i følgende tilfeller:
 - Når tidtakeren for dvalemodus er aktivert.
 - Når en ekstern enhet er koblet til MIC/GUITAR-kontakten.
 - Når systemet er en festgjest for den trådløse Party Chain-funksjonen eller gjestesystemet for Speaker Add-funksjonen.

For å slå av automatisk standby-funksjonen

1. Trykk på OPTIONS.
Alternativer-menyen vises på displayet.
2. Trykk på **↑** / **↓** gjentatte ganger for å velge [AutoSTBY], og så trykker du på **+** (enter).
3. Trykk på **↑** / **↓** gjentatte ganger for å velge [ON] eller [OFF], og så trykker du på **+** (enter).

Slik lukker du alternativer-menyen

Trykk på OPTIONS.

Hint

- [AutoSTBY] blinker på displayet ca. 2 minutter før systemet går inn i standby-modus.

Lydsystem for hjemmet
MHC-V02

Montere systemet på et stativ

Du kan justere systemets høyde med et stativ (følger ikke med).

Rett inn systemets hull (**A**) mot stativet (**B**), så dytter du det forsiktig ned til det sitter godt på stativet.

Det må bare brukes et stativ som er ca. 35 mm i diameter.

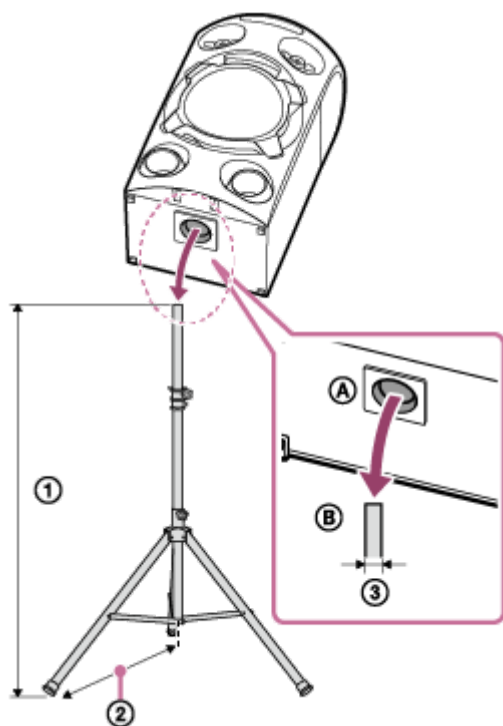

① Høyde: ≤ 1 m

② $\geq 0,55$ m*

③ 35 mm

* Vi anbefaler at stativets bein utvides maksimalt.

Merknad

- Vi anbefaler å bruke en skjøteledning (følger ikke med) hvis strømledningen (nettledningen) ikke når helt til en stikkontakt i veggen.
- Når du monterer systemet på stativet, må du ta følgende forholdsregler for å unngå personskade eller skade på systemet.
 - Sett opp stativet helt før du monterer systemet. Les stativets bruksanvisning.
 - Ikke monter systemet på et stativ som er plassert på en ustabil overflate eller andre upassende steder.
 - Påse at systemet er godt festet til stativet.
 - Ikke dytt i systemet eller plasser gjenstander på det når det er montert på stativet.
 - Ikke drei eller løft systemet når det er montert på stativet.
 - Ikke gå over stativets bein. Du kan snuble og slå deg.
 - Koble fra strømledningen (nettledningen) og alle kabler, og ta systemet av stativet hvis du ønsker å flytte stativet eller systemet.
 - Vær forsiktig så du ikke snubler i stativet eller strømledningen (nettledningen).

- Hold barn unna systemet som er montert på stativet.
- Ta andre forholdsregler for å hindre at systemet som er montert på stativet, ikke faller.

4-748-046-61(2) Copyright 2019 Sony Corporation

Lydsystem for hjemmet
MHC-V02

Høre på musikk med belysning (Speaker Light)

Systemet lyser i takt med musikken for å skape stemning. I utgangspunktet er denne innstillingen slått på.

1 Trykk på PARTY LIGHT gjentatte ganger under avspilling for å velge [LED ON].

Systemdelen som er vist i illustrasjonen under, lyser.

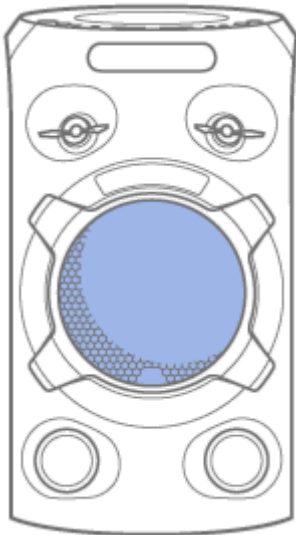

2 Trykk på LIGHT MODE gjentatte ganger for å velge ønsket belysningsmodus.

Belysningsmodusen er en annen når kablet Party Chain- eller Speaker Add-funksjonen er aktivert.

For å slå av belysningen

Trykk på PARTY LIGHT gjentatte ganger for å velge [LED OFF].

Hint

- Du kan også bruke SPEAKER LIGHT på systemet til å velge [LED ON] / [LED OFF].

Merknad

- Ikke se direkte på lyset når belysningen er slått på.
- Hvis belysningen blir for intens, slår du på lyset i rommet eller slår av belysningen.
- Du kan slå på eller av belysningen når demonstrasjonen er slått på.

Beslektet emne

- [Deaktivere demonstrasjonen](#)

Lydsystem for hjemmet
MHC-V02

Deaktivere demonstrasjonen

Demonstrasjonen er slått på når du kjøper høyttaleren. Når du kobler systemet til et strømuttak med strømledningen (nettledning), vises [DEMO] på displayet, og høyttaleren lyser automatisk.

1 Trykk på DISPLAY gjentatte ganger til demonstrasjonen slår seg av (strømsparemodus).

Displayet og belysningen slås av for å spare strøm.

For å aktivere demonstrasjonen

Trykk på DISPLAY.

Hint

- Trykk på PARTY LIGHT på fjernkontrollen eller SPEAKER LIGHT på systemet for å slå av belysningen under demonstrasjonen.

Lydsystem for hjemmet
MHC-V02

Deaktivere systemets kontroller (barnelås)

Du kan deaktivere kontrollene (bortsett fra  (strøm)) for å hindre at barn betjener systemet.

1 Hold inne  (stopp) på systemet i mer enn 3 sekunder.

[CHILD LOCK ON] vises på displayet.

For å slå av barnelåsen

Hold inne  (stopp) på systemet i mer enn 3 sekunder til [CHILD LOCK OFF] vises på displayet.

Merknad

- Barnelåsen slås av automatisk når du kobler fra strømledningen (nettleddningen).

Lydsystem for hjemmet
MHC-V02

Koble til en USB-enhet

Kompatible USB-enheter

- USB-enheter som overholder masselagringsklassen USB
- USB-enheter som er formatert med FAT-filsystemet (med unntak av exFAT)

Enkelte USB-enheter fungerer muligens ikke med systemet selv om de oppfyller betingelsene over. iPhone/iPod-enheter kan ikke kobles til med en USB-tilkobling.

1 Trykk gjentatte ganger på **FUNCTION** for å velge **[USB]**.

2 Koble en USB-enhet til  (USB)-porten.

Merknad

- Du kan bruke en USB-adapter (følger ikke med) til å koble USB-enheten til systemet hvis USB-enheten ikke kan plugges i  (USB)-porten.

Beslektet emne

- [Lytte til musikk fra en USB-enhet](#)

Lydsystem for hjemmet
MHC-V02

Pare og koble til BLUETOOTH-enheter

Når du skal pare med to eller flere BLUETOOTH-enheter, utfører du følgende pareprosedyre for hver enhet. Før du betjener systemet, må du gjøre følgende:

- Plasser BLUETOOTH-enheten innen 1 m fra systemet.
- Stopp avspillingen på BLUETOOTH-enheten.
- Slå ned volumet på BLUETOOTH-enheten og systemet for å unngå plutselig høy lyd fra systemet. Avhengig av den pærede BLUETOOTH-enheten er det ikke sikkert volumet på enheten er synkronisert med systemet.
- Finn frem brukerveiledningen som fulgte med BLUETOOTH-enheten, for referanse.

1 Velg BLUETOOTH-funksjonen.

1. Trykk på  (strøm) for å slå på systemet.
2. Trykk på FUNCTION gjentatte ganger til [BLUETOOTH] vises på displayet.

Hint

- Hvis det ikke finnes noe paringsinformasjon for systemet (for eksempel hvis du bruker BLUETOOTH-funksjonen for første gang etter innkjøp), vil [PAIRING] blinke på displayet og systemet gå inn i paringsmodus. Fortsett til trinn 3.
- Når du slår på systemet, prøver det å lage en BLUETOOTH-tilkobling med den siste tilkoblede BLUETOOTH-enheten. Hvis enheten er i nærheten og BLUETOOTH-funksjonen er på, vil BLUETOOTH-tilkoblingen opprettes automatisk, og BLUETOOTH-enhetens navn vil vises på displayet. I dette tilfellet slår du av BLUETOOTH-funksjonen eller slår av strømmen til den tilkoblede BLUETOOTH-enheten.

2 Hold inne BLUETOOTH / PAIRING i mer enn 3 sekunder til [PAIRING] vises på displayet.

3 Utfør pareprosedyren på BLUETOOTH-enheten for å registrere systemet.

Når en liste over registrerte enheter vises på displayet på BLUETOOTH-enheten, velger du [MHC-V02]. Hvis du blir bedt om å skrive inn en passnøkkel* på displayet til BLUETOOTH-enheten, skriver du [0000].

* En passnøkkel kan også kalles "passkode", "PIN-kode", "PIN-nummer" eller "passord".

4 Foreta BLUETOOTH-tilkoblingen fra BLUETOOTH-enheten.

Når BLUETOOTH-tilkoblingen er etablert, vil BLUETOOTH-enhetens navn vises på displayet. Dersom BLUETOOTH-tilkoblingen ikke opprettes, gjentar du fra trinn 2.

Hint

- Du finner mer informasjon om betjening av en BLUETOOTH-enhet i brukerveiledningen som fulgte med BLUETOOTH-enheten.

Merknad

- For Apple iOS-enheter er systemet kompatibelt med iOS 10.0 eller nyere.

- Så snart en BLUETOOTH-enhet er paret, trenger du ikke pare den igjen, med unntak av i følgende tilfeller:
 - Pareinformasjonen er blitt slettet etter reparasjon osv.
 - Systemet er allerede paret med 8 enheter og du skal pare med en ny enhet.
Systemet kan pares med inntil 8 enheter. Hvis en ny enhet blir paret etter at 8 enheter allerede er paret, skiftes enheten som ble paret først, ut med den nye.
 - Systemets pareinformasjon er blitt slettet fra BLUETOOTH-enheten.
 - Etter at du har tilbakestilt systemet, er det ikke sikkert det kan koble til din iPhone/iPod eller datamaskin. I dette tilfellet sletter du systemets paringsinformasjon fra iPhone/iPod, så utfører du paringen på nytt.
 - Systemet kan pares med flere enheter, men kan bare spille musikk fra én paret enhet om gangen.

Beslektet emne

- [Avslutte BLUETOOTH-tilkoblingen \(etter bruk\)](#)

Lydsystem for hjemmet
MHC-V02

Lytte til musikk fra en ekstern lydenhet osv.

Du kan lytte til musikk fra en ekstern lydenhet ved å koble denne til systemet med en lydkabel (følger ikke med).

- 1 Koble en ekstern lydenhet til systemets AUDIO IN L/R-kontakter med en lydkabel.

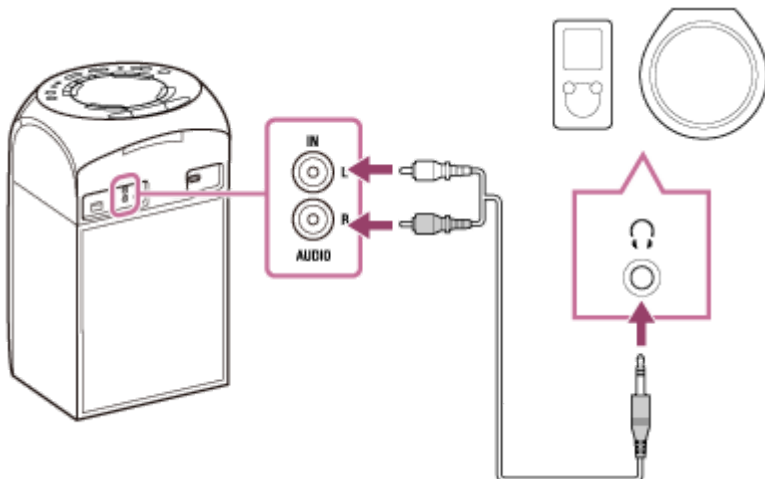

- 2 Trykk på  (volum) – til [VOL MIN] vises på displayet.
- 3 Trykk på FUNCTION gjentatte ganger for å velge [AUDIO IN].
- 4 Slå på den tilkoblede enheten, og start avspillingen.
- 5 Juster volumet.

Juster volumet på systemet først. Hvis lydvolument fortsatt er for lavt, kan du justere lydvolument til den tilkoblede enheten.

Hint

- Det kan være at systemet går inn i standby-modus automatisk hvis lydvolument til den eksterne lydenheten er for lavt. Justere enhetens lydvolument.

Beslektet emne

- [Automatisk standby-funksjon](#)

Lydsystem for hjemmet
MHC-V02

Spille av en plate

Slik spiller du av en plate på systemet.

- 1 Trykk på **FUNCTION** gjentatte ganger for å velge [CD].
- 2 Trykk på **PUSH OPEN/CLOSE** på systemet for å åpne platelokket, så legger du en plate med etiketten opp og trykker midt på platen til den klikker på plass.



- 3 Trykk på **PUSH OPEN/CLOSE** på systemet for å lukke platelokket.

Ikke tving platelokket igjen, da dette kan føre til funksjonsfeil.

- 4 Trykk på **▶ (spill av)** for å starte avspillingen.

Andre operasjoner

Avhengig av platen eller filen er det ikke sikkert funksjonen fungerer.

For å	Gjør dette
Stanse avspillingen	Trykk på ■ (stopp).
Sette avspillingen på pause	Trykk på (pause).
Fortsette avspillingen eller gå tilbake til normal avspilling	Trykk på ▶ (spill av).
Avbryte fortsettelsespunktet	Trykk på ■ (stopp) to ganger.
Velge et spor eller en fil	Trykk på ◀◀ (forrige) eller ▶▶ (neste) under avspilling.
Finn et punkt raskt i spol raskt fremover eller spol raskt tilbake (Låst søk)	Trykk på ◀◀ (spol raskt tilbake) eller ▶▶ (spol raskt fremover) under avspilling. Trykk på ▶ (spill av) for å fortsette å spille av.

Lydsystem for hjemmet
MHC-V02

Bruke avspillingsmodus

Avhengig av platen eller filen er det ikke sikkert funksjonen fungerer.

Spille av i rekkefølge eller tilfeldig rekkefølge (Normal avspilling / Tilfeldig avspilling) (for CD / DATA CD / USB)

Trykk på PLAY MODE gjentatte ganger mens avspillingen er stanset.
De følgende indikatorene lyser på displayet.

- (Ingen): Spiller av en plate eller fra en USB-enhet.
- [FLDR]*: Spiller av alle spillbare filer i den spesifiserte mappen på platen eller på USB-enheten.
- [SHUF]: Stokker alle spillbare filer på platen eller USB-enheten.
- [FLDR SHUF]*: Stokker alle spillbare filer i den spesifiserte mappen på platen eller USB-enheten.



* Kan ikke velges for AUDIO CD.

Merknad

- Tilfeldig avspilling avbrytes når du:
 - åpner platelokket.
 - utfører synkronisert overføring.
- Tilfeldig avspilling kan blir avbrutt når du velger en mappe eller et spor å spille av.

Gjenta en avspilling (Gjenta) (for CD/DATA CD/USB)

Trykk på REPEAT gjentatte ganger mens avspillingen er stoppet.
De følgende indikatorene lyser på displayet.

- : Gjentar alle spor eller lydfiler i en mappe/plate/USB-enhet.
- : gjentar et spor eller lydfil.

Merknad

- Gjenta avbrytes når du:
 - åpner platelokket.
 - utfører synkronisert overføring.

Lydsystem for hjemmet
MHC-V02

Vise informasjon på en plate eller USB-enhet

Du kan vise følgende informasjon fra en plate eller USB-enhet på displayet.

Trykk på DISPLAY gjentatte ganger når systemet er slått på.

Du kan vise følgende informasjon:

- Avspillingstid, tid igjen av sporet, fil, plate
- Filnavn, mappenavn
- Tittel, artist og album

Merknad

- Avhengig av brukte tegn er det ikke sikkert plate- eller spornavnet kan vises.
- Det er ikke sikkert avspillingstiden til lydfiler vises riktig.
- Passert avspillingstid for en lydfil som er kodet med en VBR (variabel bithastighet), vises ikke riktig.

Lydsystem for hjemmet
MHC-V02

Lytte til musikk fra en USB-enhet

Systemet støtter følgende lydformater.

- MP3: filtypen [.mp3]
- WMA: filtypen [.wma]
- AAC: filtypen [.m4a/.mp4/.3gp]
- WAV: filtypen [.wav]







1 Trykk på **FUNCTION** gjentatte ganger for å velge **[USB]**.

2 Koble en USB-enhet til  (USB)-porten.



3 Trykk på  (spill av) for å starte avspillingen.

Andre operasjoner

Avhengig av filen er det ikke sikkert funksjonen fungerer.

For å	Gjør dette
Stanse avspillingen	Trykk på  (stopp).
Sette avspillingen på pause	Trykk på  (pause).
Fortsette avspillingen eller gå tilbake til normal avspilling	Trykk på  (spill av).
Avbryte fortsettelsespunktet	Trykk på  (stopp) to ganger.
Velge et spor eller en fil.	Trykk på  (forrige) eller  (neste) under avspilling.
Velge en mappe	Trykk på  (mappe) -/+ gjentatte ganger.
Finn et punkt raskt i spol raskt fremover eller spol raskt tilbake (Låst søk)	Trykk på  (spol raskt fremover) eller  (spol raskt tilbake) under avspilling. Trykk på  (spill av) for å fortsette å spille av.

Hint

- Så snart systemet og USB-enheten er tilkoblet, kan du kontrollere avspillingen ved å trykke på  (spill av) og  (forrige)/  (neste).

Merknad

- Du kan bruke en USB-adapter (følger ikke med) til å koble USB-enheten til systemet hvis USB-enheten ikke kan plugges i  (USB)-porten.

Beslektet emne

- [Vise informasjon på en plate eller USB-enhet](#)

4-748-046-61(2) Copyright 2019 Sony Corporation

Lydsystem for hjemmet
MHC-V02

Lytte til musikk fra en enhet via en BLUETOOTH-tilkobling

Du kan lytte til musikk fra en BLUETOOTH-enhet og betjene den med systemet via en BLUETOOTH-tilkobling dersom den har støtte for følgende BLUETOOTH-profiler.

A2DP (Advanced Audio Distribution Profile)

Gjør at du trådløst kan lytte til lydinnhold av høy kvalitet.

AVRCP (Audio Video Remote Control Profile)

Gjør at du kan justere volumet og spille av, sette på pause eller hoppe til begynnelsen av neste/gjeldende lydspor.

Betjeningen kan variere avhengig av BLUETOOTH-enheten. Du kan også se i brukerveiledningen som fulgte med BLUETOOTH-enheten.

Merknad

- Påse på forhånd at lydvolument på BLUETOOTH-enheten og systemet er stilt til et moderat nivå for å unngå plutselig høy lyd fra systemet.
Avhengig av den BLUETOOTH-enheten er det ikke sikkert at systemets volum kan justeres med BLUETOOTH-enheten mens avspillingen på enheten er stanset eller satt på pause.

- 1 Koble systemet til BLUETOOTH-enheten.**
BLUETOOTH-enhetens navn vises på displayet når BLUETOOTH-tilkoblingen er etablert.
- 2 Start avspillingen på BLUETOOTH-enheten.**
- 3 Juster volumet ved å trykke på VOLUME +/--knappen på systemet eller betjene BLUETOOTH-enheten.**

Merknad

- Hvis forbindelsen er dårlig, kan det være at BLUETOOTH-enheten reagerer feil på betjeningen på systemet.
- Avhengig av BLUETOOTH-enheten kan det være nødvendig å justere volumet eller angi lydutgangsinstillingen på den tilkoblede enheten.
- Det kan oppstå lydavbrudd eller støy avhengig av kommunikasjonsmiljøet, bruksmiljøet eller BLUETOOTH-enheten som er koblet til systemet.

Beslektet emne

- [Pare og koble til BLUETOOTH-enheter](#)
- [Avslutte BLUETOOTH-tilkoblingen \(etter bruk\)](#)

Lydsystem for hjemmet
MHC-V02

Velge lyd kvaliteten ved strømming via BLUETOOTH (kodek)

Du kan aktivere AAC-, LDAC- eller SBC-mottak fra en BLUETOOTH-enhet. AAC/LDAC kan bare velges hvis BLUETOOTH-enheten støtter AAC/LDAC.

1 Trykk på **OPTIONS**.

Alternativer-menyen vises på displayet.

2 Trykk på **↑ / ↓** gjentatte ganger for å velge **[BT CODEC]**, og så trykker du på **+** .

3 Trykk på **↑ / ↓** gjentatte ganger for å velge innstillingen, og så trykker du på **+** .

- **AUTO:** Aktiver mottak i AAC- eller LDAC-kodekformat avhengig av BLUETOOTH-enhetens egenskaper.
- **SBC:** Motta i SBC-kodekformat.

Trykk på **OPTIONS** for å lukke alternativer-menyen.

Hint

- LDAC er en lydkodek som er utviklet av Sony og som muliggjør overføring av høyoppløselig (Hi-Res) lydinnhold selv med en BLUETOOTH-tilkobling. I motsetning til andre BLUETOOTH-kompatible teknologier, slik som SBC, drives den uten nedkonvertering av det høyoppløselige lydinnholdet*¹ og tillater overføring av ca. tre ganger så mye data*² som andre teknologier ved overføring over et trådløst BLUETOOTH-nettverk, og det med makeløs lyd kvalitet skapt av effektiv koding og optimalisert datakomprimering.

*1 Med unntak av DSD-formatinnhold.

*2 Sammenlignet med SBC (Subband Codec) når en bithastighet på 990 kbps (96/48 kHz) eller 909 kbps (88,2/44,1 kHz) er valgt.

Merknad

- Du kan oppleve lyd av høy kvalitet hvis AAC eller LDAC er valgt. Hvis du ikke kan lytte til AAC- eller LDAC-lyd fra enheten, eller hvis lyden avbrytes, velger du [SBC].
- Hvis du endrer denne innstillingen mens systemet er koblet til en BLUETOOTH-enhet, kobles BLUETOOTH-enheten fra. Utfør BLUETOOTH-tilkoblingen på nytt for å koble til BLUETOOTH-enheten.

Beslektet emne

- [Bruke BLUETOOTH-standby-funksjonen](#)

Lydsystem for hjemmet
MHC-V02

Avslutte BLUETOOTH-tilkoblingen (etter bruk)

- 1 Trykk på **BLUETOOTH / PAIRING** på systemet.
[BT AUDIO] vises på displayet.

Merknad

- Avhengig av BLUETOOTH-enheten kan det være at BLUETOOTH-tilkoblingen avsluttes automatisk når du stanser avspillingen.

Beslektet emne

- [Slå på strømmen](#)
- [Automatisk standby-funksjon](#)

Lydsystem for hjemmet
MHC-V02

Koble dette systemet til flere BLUETOOTH-enheter (tilkobling til flere enheter)

Inntil 3 BLUETOOTH-enheter kan være koblet til systemet samtidig. Når en av enhetene begynner å spille av mens systemet spiller av musikk på en annen enhet, endrer systemet utgangen og begynner å spille av musikk fra enheten som nettopp ble koblet til.



- 1 Hvis du vil pare med en andre eller tredje enhet, gjentar du trinn 1 til 3 under **Pare og koble til BLUETOOTH-enheter**.

For å koble en BLUETOOTH-enhet fra en tilkobling med flere enheter

Avslutt BLUETOOTH-tilkoblingen på BLUETOOTH-enheten du ønsker å koble fra.

For å koble alle BLUETOOTH-enheter fra en tilkobling med flere enheter

Trykk på BLUETOOTH / **PAIRING**.

Merknad

- Betjeningen kan variere avhengig av BLUETOOTH-enheten. Avhengig av kombinasjonen av enheter er det ikke sikkert en BLUETOOTH-enhet kan kobles til. Du finner flere detaljer i enhetenes bruksanvisning.
- Hvis du prøver å koble til en fjerde BLUETOOTH-enhet, kobles den eldste avspillingsenheten fra.
- Avhengig av BLUETOOTH-enhetene er det ikke sikkert du kan foreta tre BLUETOOTH-tilkoblinger samtidig.
- Du kan ikke opprette en tilkobling med flere enheter hvis du bruker den trådløse Party Chain-funksjonen eller Speaker Add-funksjonen.

Beslektet emne

- [Pare og koble til BLUETOOTH-enheter](#)

Lydsystem for hjemmet
MHC-V02

Slå på eller av BLUETOOTH-signalet

Du kan koble til systemet fra en parett BLUETOOTH-enhet når systemets BLUETOOTH-signal er slått på. I utgangspunktet er denne innstillingen slått på.

1 Hold inne  (mappe) + og MEGA BASS på systemet i ca. 3 sekunder.

[BT ON] eller [BT OFF] vises på displayet.

Merknad

- Følgende operasjoner kan ikke utføres når BLUETOOTH-signalet er slått av:
 - Pare og/eller koble til BLUETOOTH-enheter.
 - Bruke "Sony | Music Center".
 - Endre BLUETOOTH-lydkodeker.

Lydsystem for hjemmet
MHC-V02

Lytte til trådløs avspilling med flere lydsystemer (trådløs Party Chain-funksjon)

Du kan lage høy lyd og masse liv på fest ved å koble sammen flere enheter som er kompatible med den trådløse Party Chain-funksjonen.

Kompatible enheter:

SRS-XB21, SRS-XB31, SRS-XB41, SRS-XB20, SRS-XB30, SRS-XB40, MHC-V82D, MHC-V72D, MHC-V42D, MHC-V02, GTK-XB72, GTK-XB60, GTK-XB90

Før du bruker systemet, må du påse at alle systemene som skal kobles til, er mindre enn 1 m fra enheten.

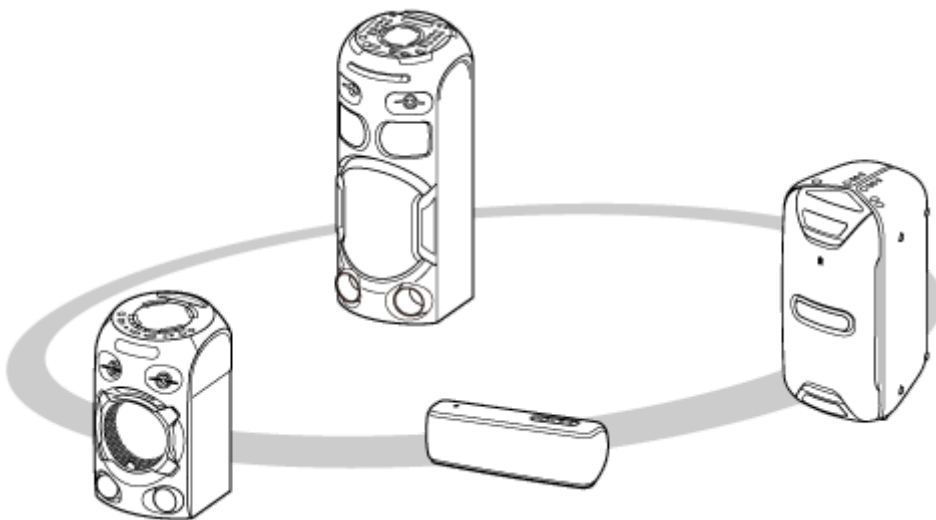

1 Angi det første systemet som festvert.

Den følgende betjeningen er et eksempel på en innstilling av MHC-V02 som det første systemet. Du finner mer informasjon i brukerveiledningen som fulgte med enheten du bruker til å koble til andre enheter som er kompatible med Party Chain-funksjonen.

1. Trykk på FUNCTION gjentatte ganger for å velge BLUETOOTH-funksjonen.
2. Koble BLUETOOTH-enheten til systemet via en BLUETOOTH-tilkobling.
[Pare og koble til BLUETOOTH-enheter](#)
Når BLUETOOTH-enhetens navn vises på displayet, er BLUETOOTH-tilkoblingen etablert.
3. Trykk på W. PARTY CHAIN på systemet.
[CHAINING] blinker på displayet.
Tilkoblingen til BLUETOOTH-enheten avsluttes automatisk så snart systemet går inn i modus for oppsett av den trådløse Party Chain-funksjonen.

2 Koble til et andre eller flere systemer som festgjest.

Den følgende betjeningen er et eksempel på en tilkobling av MHC-V02 som det andre systemet. Du finner mer informasjon i brukerveiledningen som fulgte med enheten du bruker til å koble til andre enheter som er kompatible med Party Chain-funksjonen.

1. Trykk på FUNCTION gjentatte ganger for å velge BLUETOOTH-funksjonen.
2. Trykk på W. PARTY CHAIN på det andre systemet.
[GUEST XX] vises på displayet (XX er et nummer). [HOST] vises på displayet til det første systemet.

Hint

- Koble til det andre systemet innen 1 minutt. Systeminnstillingen avbrytes etter 1 minutt eller mer.

3. Gjenta trinnene ② – 1 til 2 for å koble til flere systemer.

Hint

- Når du skal koble til et tredje eller flere systemer, kobler du til hvert av dem innen 30 sekunder etter at du koblet til det forrige systemet. Systemer kan ikke kobles til når det er gått 30 sekunder eller mer.
- Hvis du ønsker å legge til et system til etter tilkobling (30 sekunder eller mer), trykker du og holder inne W. PARTY CHAIN på det første systemet, så utfører du trinn ② – 1 til 2.

3 **Vent i 30 sekunder etter at den siste festgjesten er tilkoblet.**

[P.CHAIN] slutter å blinke på displayet til festverten, og BLUETOOTH-enheten kobler seg til festverten igjen.

4 **Start avspillingen.**

Start avspillingen på den tilkoblede BLUETOOTH-enheten, og reguler lydnivået.

Den samme musikken spilles av fra alle systemene.

Når du justerer volumet på BLUETOOTH-enheten eller systemet som er koblet til enheten (systemet som er satt opp som det første), justeres volumet på alle systemene automatisk.* Du kan også justere volumet på andre systemer (det andre eller senere).

* Avhengig av den tilkoblede enheten er det ikke sikkert volumet synkroniseres med volumet du justerte på det første systemet.

Synkronisering av innstillinger i en trådløs Party Chain

Når en trådløs Party Chain er etablert, endres følgende innstillinger på de tilkoblede systemene:

- MEGA BASS-innstillingene på alle de tilkoblede systemene synkroniseres med det første systemet.
- Karaoke-innstillingen (Vocal Fader, Key Control og Mic Echo) på alle tilkoblede systemer er slått av.
- Lydfelt-innstillingene tilbakestilles til standardene på alle tilkoblede systemer.
- Når lydvolument til det første systemet justeres, synkroniseres lydvolument til alle de tilkoblede systemene med volumet til det første systemet. Men selv om lydvolument til de andre systemene justeres, endres ikke volumet til det første systemet.
- Når det første systemet er slått av, slås også alle andre tilkoblede systemer av.

Hint

- Du kan også betjene den trådløse Party Chain-funksjonen på "Sony | Music Center".
- Hva du kan gjøre med den trådløse Party Chain-funksjonen avhenger av systemene du kobler til.
- Når du bruker den trådløse Party Chain-funksjonen, skifter kodeken automatisk til SBC.

Merknad

- Når du ser filmer med den trådløse Party Chain-funksjonen, kan det oppstå en forsinkelse mellom bilde og lyd.
- Den trådløse Party Chain-funksjonen er bare tilgjengelig når systemet er i BLUETOOTH-modus.
- Når du bruker den trådløse Party Chain-funksjonen ved å koble til flere typer lydsystemer, er det ikke sikkert belysningen fungerer avhengig av rekkefølgen av systemene du har koblet til. I så fall angir du systemet hvis belysning ikke fungerer, som

første system.

- Mens den trådløse Party Chain-funksjonen er aktiv, kan du ikke velge et annet system som ny festvert.
- Når du bruker mikrofonen til å spille på en gitar på festverten, spilles det ikke av lyd fra festgjestene.
- Tidtaker for dvalemodus og automatisk standby-funksjon fungerer ikke på festgjestene.

Beslektet emne

- [Avslutte den trådløse Party Chain-funksjonen](#)

4-748-046-61(2) Copyright 2019 Sony Corporation

Lydsystem for hjemmet
MHC-V02

Avslutte den trådløse Party Chain-funksjonen

For å avslutte alle tilkoblinger og gå ut av den trådløse Party Chain-funksjonen

- 1 Trykk på W. PARTY CHAIN på festverten.

For å avslutte bare ett system

Trykk på W. PARTY CHAIN på festverten du ønsker å forlate.

Merknad

- Når du endrer til en annen funksjon eller slår av festverten, deaktiveres også den trådløse Party Chain-funksjonen.

Lydsystem for hjemmet
MHC-V02

Lytte til musikk trådløst med to systemer (Speaker Add-funksjon)

For å bruke denne funksjonen må du ha to systemer av samme modell. Ved å koble til to systemer med en BLUETOOTH-tilkobling blir lyden kraftigere når du hører på musikk. I de følgende trinnene beskrives de to systemene som "vertssystem" og "gjestesystem".

Merknad

- For å bruke denne funksjonen må du påse at "Sony | Music Center"-appen er installert på BLUETOOTH-enheten.
- Påse at BLUETOOTH-enheten er paret med både vertssystemet og gjestesystemet. Fremgangsmåten for paring finner du under [Pare og koble til BLUETOOTH-enheter](#).

- 1 Plasser to systemer mindre enn 1 m fra hverandre.**
- 2 Slå på vertssystemet og gjestesystemet.**
- 3 Trykk på BLUETOOTH på vertssystemet og gjestesystemet for å velge BLUETOOTH-funksjonen.**
[BLUETOOTH] vises på displayet.
- 4 Koble til vertssystemet og en BLUETOOTH-enhet med en BLUETOOTH-tilkobling. (Se [Lytte til musikk fra en enhet via en BLUETOOTH-tilkobling](#).)**
- 5 Start "Sony | Music Center", og følg anvisningene på skjermen for å sette opp Speaker Add for vertssystemet og gjestesystemet.**
[HOST] vises på vertssystemets display, og [GUEST] vises på gjestesystemets display.
- 6 Still inn utgangsmodusen med "Sony | Music Center" på BLUETOOTH-enheten.**
 - [Double Mode]: Spiller av stereolyd fra begge systemene.
 - [Stereo mode - right]: Spiller av monolyden til høyre kanal fra vertssystemet, og venstre kanal fra gjestesystemet mitt.
 - [Stereo mode - left]: Spiller av monolyden til venstre kanal fra vertssystemet, og høyre kanal fra gjestesystemet mitt.
- 7 Start avspilling på BLUETOOTH-enheten, og juster lyden.**
Du finner mer informasjon i [Lytte til musikk fra en enhet via en BLUETOOTH-tilkobling](#).

Synkronisering av innstillinger med Speaker Add

- Når en trådløs Speaker Add-tilkobling er etablert, synkroniseres følgende innstillinger på gjestesystemet med de på vertssystemet:

– Volum

- MEGA BASS
- Lydfelt og tilpasset EQ
- Belysning
- Når innstillingene over endres enten på vertssystemet eller gjestesystemet, synkroniseres innstillingene på det andre systemet.
- Når det vertssystemet er slått av, slås også gjestesystemet av.

For å aktivere Speaker Add-funksjonen

Bruk "Sony | Music Center", og følg anvisningene på skjermen.

Hint

- Hvis du ikke deaktiverer funksjonen, vil systemet prøve å gjenopprette den sist utførte tilkoblingen neste gang du slår på systemet.
- Endre til SBC-kodek når du bruker Speaker Add-funksjonen. Du finner mer informasjon i [Velge lyd kvaliteten ved strømming via BLUETOOTH \(kodek\)](#).

Merknad

- Når du bruker mikrofonen eller spiller en gitar på vertssystemet, spilles det ikke av lyd fra gjestesystemet.
- De følgende operasjonene fungerer ikke på gjestesystemet når du bruker Speaker Add:
 - Tidtaker for dvalemodus
 - Automatisk standby
 - Barnelås
 - Vocal Fader, Key Control og Scoring
 - Betjene systemet med fjernkontrollen
- Hvis du tilbakestiller et av de to systemene mens du bruker Speaker Add-funksjonen, må du huske å slå av de andre systemene.

Lydsystem for hjemmet
MHC-V02

Lytte til musikk fra en ekstern lydenhet osv.

Du kan lytte til musikk fra en ekstern lydenhet ved å koble denne til systemet med en lyd-kabel (følger ikke med).

- 1 Koble en ekstern lydenhet til systemets AUDIO IN L/R-kontakter med en lyd-kabel.

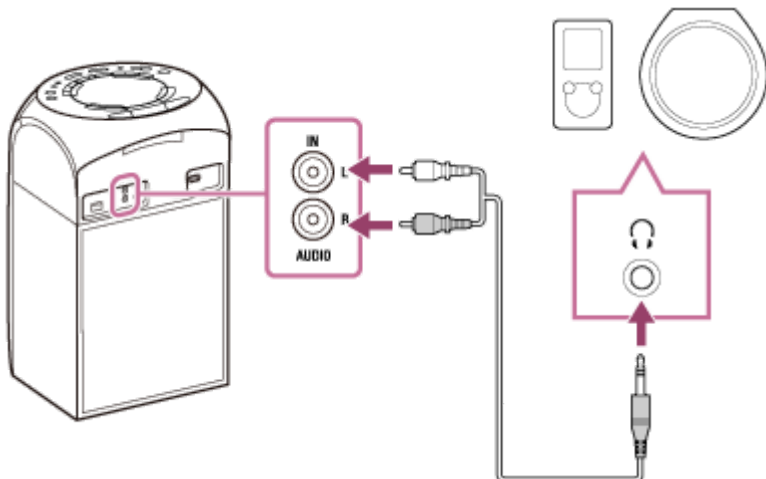

- 2 Trykk på  (volum) – til [VOL MIN] vises på displayet.
- 3 Trykk på FUNCTION gjentatte ganger for å velge [AUDIO IN].
- 4 Slå på den tilkoblede enheten, og start avspillingen.
- 5 Juster volumet.

Juster volumet på systemet først. Hvis lyd-volumet fortsatt er for lavt, kan du justere lyd-volumet til den tilkoblede enheten.

Hint

- Det kan være at systemet går inn i standby-modus automatisk hvis lyd-volumet til den eksterne lydenheten er for lavt. Justere enhetens lyd-volum.

Beslektet emne

- [Automatisk standby-funksjon](#)

Lydsystem for hjemmet
MHC-V02

Forsterke bassen og lage kraftigere lyd (MEGA BASS)

Du kan forsterke bassen og lage kraftigere lyd (MEGA BASS). MEGA BASS-modusen er slått på når du kjøper høyttaleren.

- 1 Trykk på MEGA BASS gjentatte ganger for å velge [BASS ON].

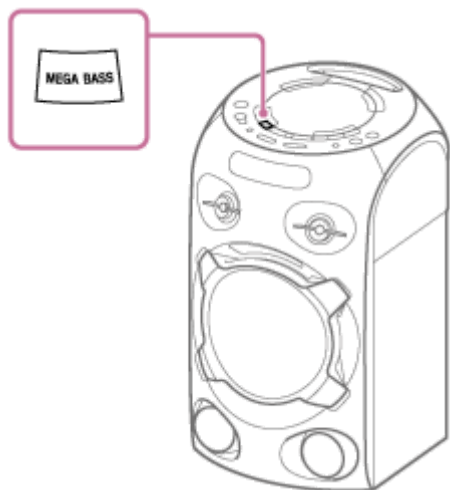

For å slå av MEGA BASS-modusen

Trykk på MEGA BASS gjentatte ganger for å velge [BASS OFF].

Hint

- Du kan også bruke "Sony | Music Center" til å slå på/av MEGA BASS-modusen.

Lydsystem for hjemmet
MHC-V02

Velge et lydfelt

Du kan justere lyden ved å velge et lydfelt.

- 1 Trykk på **SOUND FIELD** gjentatte ganger for å velge ønsket lydfelt.

For å avbryte lydfeltet

Trykk på **SOUND FIELD** gjentatte ganger for å velge [FLAT].

For å velge Virtual Football-modusen

Du kan oppleve følelsen av å være på stadionet når du ser fotball på tv.

Vær klar over at du bare kan velge Virtual Football-modusen under AUDIO IN-funksjoner.

Trykk på **SOUND FIELD** gjentatte ganger mens du ser på fotballkamp.

- [ON NARRATION]: Gjennom forsterket stadionstemning kan du oppleve spenningen som om du var på selve kampen.
- [OFF NARRATION]: Ved å redusere lydvolument til kommentatorene og øke lydvolument på publikum føles det som om du selv er til stede på fotballkampen.

Merknad

- Hvis du hører unaturlige lyder i innholdet når [OFF NARRATION] er valgt, anbefaler vi [ON NARRATION] er anbefalt.
- Denne funksjonen støtter ikke monolyd.

For å skape din egen lydeffekt

Du kan øke eller senke nivåene for spesifikke frekvensbånd, og så lagre innstillingen i minnet som [CUSTOM EQ].

1. Trykk på **OPTIONS**.
Alternativer-menyen vises på displayet.
2. Trykk på **↑ / ↓** gjentatte ganger for å velge [CUSTOM EQ], og så trykker du på **+** (enter).
3. Trykk på **↑ / ↓** gjentatte ganger for å justere equalizernivået eller surroundinnstillingen, og så trykker du på **+** (enter).
4. Gjenta trinn 3 for å justere nivået på andre frekvensbånd og lydeffekter.
Trykk på **OPTIONS** for å lukke alternativer-menyen.

For å velge tilpasset equalizerinnstilling

Trykk på **SOUND FIELD** gjentatte ganger for å velge [CUSTOM EQ].

Lydsystem for hjemmet
MHC-V02

Hva du kan gjøre med "Sony | Music Center"

"Sony | Music Center" er en app for å kontrollere Sony-lydenheter som er kompatible med "Sony | Music Center" ved hjelp av en smarttelefon/iPhone.

Detaljer om "Sony | Music Center" finner du på følgende nettside:

<https://www.sony.net/smcqa/>

Operasjoner som kan utføres på systemet med "Sony | Music Center"

- Avspilling av musikkfiler som er lagret på for eksempel en smarttelefon, iPhone eller USB-enhet
- Endre lydinnstillinger og MEGA BASS
- Stille inn tidtaker for dvalemodus
- Stille inn belysningsmodusen
- Slå på/av taleveiledningen
- Sammenkobling med andre lydsystemer (Speaker Add-funksjon / trådløs Party Chain-funksjon)

OSV.

Hint

- Hva du kan kontrollere med "Sony | Music Center", varierer avhengig av tilkoblet enhet. Appens spesifikasjoner og design kan bli endret uten varsel.
- Sørg for å bruke den nyeste versjonen av appen.

Beslektet emne

- [Installere "Sony | Music Center"](#)

Lydsystem for hjemmet
MHC-V02

Installere "Sony | Music Center"

Installer "Sony | Music Center" på smarttelefonen, iPhone osv. fra App Store eller Google Play.

- 1 Last ned "Sony | Music Center" fra Google Play eller App Store, og installer appen.



Sony Music Center



- 2 Når installasjonen er fullført, åpner du "Sony | Music Center".

Hint

- Avhengig av kontrakten din kan det være at det koster penger å laste ned appen.

Beslektet emne

- [Hva du kan gjøre med "Sony | Music Center"](#)

Lydsystem for hjemmet
MHC-V02

Hva du kan gjøre med "Fiestable"

"Fiestable" er en app for å betjene Sony-lydenheter som er kompatible med "Fiestable" fra smarttelefoner, iPhone osv.

Operasjoner som kan utføres på systemet med "Fiestable"

- Karaoke
Du kan aktivere ulike Karaoke-funksjoner.
- Motion Control
Du kan bruke systemet ved å riste på smarttelefonen, iPhone osv.
- Voice Control
Du kan bruke systemet ved å si forhåndsinnstilte stemmekommandoer inn i mikrofonen til smarttelefonen/iPhone.
- Party Light
Du kan stille inn lysfunksjonen.

Hint

- Hva du kan kontrollere med "Fiestable", varierer avhengig av tilkoblet enhet. Appens spesifikasjoner og design kan bli endret uten varsel.
Sørg for å bruke den nyeste versjonen av appen.

Beslektet emne

- [Installere "Fiestable"](#)

Lydsystem for hjemmet
MHC-V02

Installere "Fiestable"

Installer "Fiestable" på smarttelefonen, iPhone osv. fra Google Play eller App Store.

- 1 Last ned "Fiestable" fra Google Play eller App Store, og installer appen.



- 2 Når installasjonen er fullført, åpner du "Fiestable" fra "Sony | Music Center".

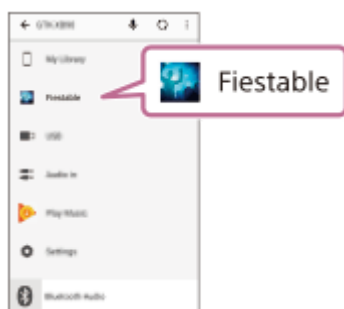

Beslektet emne

- [Installere "Sony | Music Center"](#)
- [Hva du kan gjøre med "Fiestable"](#)

Lydsystem for hjemmet
MHC-V02

Bruke Voice Control via "Fiestable"

Du kan bruke systemet ved å si forhåndsinnstilte talekommandoer som vises på smarttelefonen/iPhone.

Merknad

- Følgende språk er støttet:
Engelsk / brasiliansk portugisisk / fransk / tysk / italiensk / polsk / russisk / spansk
- Hvis smarttelefonen/iPhone er satt til et språk som ikke er støttet, vil listen over forhåndsinnstilte talekommandoer vises på engelsk.

1 Opprett en BLUETOOTH-tilkobling mellom systemet og smarttelefonen/iPhone.

Påse at smarttelefonen/iPhone er koblet til internett.

2 Start "Sony | Music Center" og trykk på "Fiestable"-ikonet.

3 Trykk på [Voice Control via Fiestable].

De forhåndsinnstilte talekommandoene vises på appskjermen.

4 Trykk på mikrofonikonet på appskjermen.

Systemet er dempet. Snakk inn i mikrofonen til smarttelefonen/iPhone. Stemmen din vil sendes til en nettbasert tjeneste for konvertering av tale til tekst. Når konversasjonen er fullført, sendes kommandoen tilbake til systemet. Dempingen avbrytes, og systemet vil svare i henhold til kommandoen.

Merknad

- Voice Control med "Fiestable" fungerer ikke i følgende tilfeller:
 - Den innebygde lyddemonstrasjonen slås på.
 - Når du åpner platelokket.
 - Under USB-overføring eller sletting.
 - Når den nettbaserte tjenesten for konvertering av tale til tekst ikke er tilgjengelig, eller når den ble avsluttet eller tilkoblingen mislyktes.
 - Når smarttelefonen/iPhone-mikrofonen blir brukt av en annen applikasjon.

Beslektet emne

- [Pare og koble til BLUETOOTH-enheter](#)

Lydsystem for hjemmet
MHC-V02

Lage festbelysning med "Fiestable"

Du kan synkronisere skjermbelysningen og de blinkende lysene til flere smarttelefoner/iPhone med denne funksjonen.

- 1 Slå på systemets belysning.
- 2 Start avspillingen av musikk.
- 3 Slå på BLUETOOTH-funksjonen på smarttelefonen/iPhone.

Merknad

- BLUETOOTH-tilkobling er ikke påkrevd med mindre du bruker flere systemer. Hvis du ønsker å synkronisere smarttelefonen/iPhone med et spesifikt system, må du opprette en BLUETOOTH-tilkobling mellom smarttelefonen/iPhone og det systemet.
Hvis ikke fortsetter du til trinn 4, så vil smarttelefonen/iPhone synkronisere med det nærmeste systemet.
- Husk å slå på lokalitetstjenesten på smarttelefonen/iPhone.

- 4 Start "Fiestable" og trykk på "Party Light via Fiestable".

Alle smarttelefoner/iPhone lyser og blinker synkront.

Beslektet emne

- [Høre på musikk med belysning \(Speaker Light\)](#)

Lydsystem for hjemmet
MHC-V02

Synge karaoke

Du kan synge karaoke med karaoke-funksjonen.

- 1 Trykk på MIC/GUITAR LEVEL - på systemet for å redusere mikrofonens lydvolum til minstenivået.**
- 2 Trykk på GUITAR på systemet gjentatte ganger for å velge [OFF].**
- 3 Koble en mikrofon (følger ikke med) til MIC/GUITAR-kontakten på systemet.**
- 4 Start avspillingen av musikk, og juster mikrofonens lydvolum.**
Trykk på MIC ECHO gjentatte ganger for å justere ekkoeffekten.
- 5 Syng med til musikken.**

Merknad

- Hvis det oppstår hyling, vil systemet automatisk redusere mikrofonens lydnivå i noen sekunder.
- Gjør følgende hvis hylingen fortsetter:
 - Flytt mikrofonen vekk fra systemet.
 - Eller mikrofonens retning.
 - Trykk på MIC/GUITAR LEVEL - på systemet gjentatte ganger.
 - Trykk på MIC ECHO gjentatte ganger for å justere ekkonivået.
- Mikrofonens lyd vil ikke overføres til USB-enheten under USB-overføring.
- Du kan ikke justere mikrofonens lydvolum med  (volum) +/- . Trykk på MIC/GUITAR LEVEL +/- på systemet gjentatte ganger for å justere mikrofonens lydvolum.
- Når du bruker den trådløse Party Chain-funksjonen eller Speaker Add-funksjonen, spilles mikrofonlyden bare av på systemet som mikrofonen er koblet til.
- Hvis lyden fra mikrofonen er ekstremt høy, kan den bli forvrengt. Trykk på MIC/GUITAR LEVEL - på systemet gjentatte ganger for å redusere nivået på mikrofonlyden.

Beslektet emne

- [Ulike funksjoner for karaoke](#)

Lydsystem for hjemmet
MHC-V02

Ulike funksjoner for karaoke

Du kan bruke ulike funksjoner for karaoke.

Vocal Fader

Du kan redusere lyden av vokalen i stereokilden.

For å aktivere Vocal Fader-funksjonen

Trykk på VOCAL FADER gjentatte ganger for å velge [ON V , FADER].

For å avbryte Vocal Fader-funksjonen

Trykk på VOCAL FADER gjentatte ganger for å velge [OFF].

Key Control

Du kan endre tonen til en sang du synger.

For å endre tonen til en sang

Trykk på KEY CONTROL **b** / **#** for å velge det som passer vokalen din.

Score Mode

Du kan bare bruke poengfunksjonen (Score Mode) når mikrofonen er koblet til. Poengsummen din vil være på en skala fra 0 til 99 og gis gjennom å sammenligne stemmen din med musikken.

For å få poeng for syngingen din

1. Start avspillingen av musikk.
2. Trykk på SCORE før du synger en sang.
3. Når du har sunget i mer enn ett minutt, trykker du på SCORE igjen for å vise poengsummen.

Mic Echo

Du kan en ekoeffekt til stemmen din når du synger i mikrofonen.

For å legge til en ekoeffekt

Trykk på MIC ECHO gjentatte ganger for å justere ekoeffekten.

Beslektet emne

- [Synge karaoke](#)

Lydsystem for hjemmet
MHC-V02

Bruke taleveiledningen

VIKTIG: TALEVEILEDNINGEN TIL DETTE SYSTEMET ER BARE TILGJENGELIG PÅ ENGELSK.

- 1 Trykk på **OPTIONS**.
- 2 Trykk på **↑ / ↓** gjentatte ganger for å velge **[VOICE GUIDANCE]**, og så trykker du på **⏏** (enter).
- 3 Trykk på **↑ / ↓** for å velge **[ON]**, og så trykker du på **⏏** (enter).

Taleveiledningen er aktivert.

Trykk på **OPTIONS** for å lukke alternativer-menyen.

Avhengig av systemets status vil denne taleveiledningen høres fra systemet:

- Når systemet stilles til paremodus: "BLUETOOTH pairing"
- Når det kobles til en BLUETOOTH-enhet: "BLUETOOTH connected"
- Når det kobles fra en BLUETOOTH-enhet: "BLUETOOTH disconnected"
- Når innstillingene er utført for Speaker Add-funksjonen: "Double mode"
- Når du stiller inn utgangsmodus under Speaker Add-funksjonen: "Left/Right/Double mode"

For å deaktivere taleveiledningen

Velg **[OFF]** i trinn **3**.

Merknad

- Lydvolumet på taleveiledningen endres i henhold til systemets lydvolum. Men i noen tilfeller kan det være at lydvolumet på taleveiledningen ikke endrer seg.
- I noen tilfeller kan det være en forsinkelse i taleveiledningen, eller så fungerer den ikke.

Lydsystem for hjemmet
MHC-V02

Lytte til den innebygde lyddemonstrasjonen

Hold inne ► (spill av) på systemet i mer enn 2 sekunder.
Den innebygde lyddemonstrasjonen spilles av.

For å stanse demonstrasjonen

Trykk på ■ (stopp) på systemet.

Lydsystem for hjemmet
MHC-V02

Gled deg over lyden fra en gitar

Du kan lytte til lyden fra en gitar (følger ikke med) ved å koble gitaren til systemets MIC/GUITAR-kontakt. I tillegg kan du velge en gitareffekt for å endre gitarens lyd.

- 1 Trykk på MIC/GUITAR LEVEL – på systemet gjentatte ganger for å redusere gitarens lydvolum.**
- 2 Bruk en instrumentkabel (følger ikke med) til å koble en gitar til MIC/GUITAR-kontakten.**
- 3 Trykk på GUITAR på systemet gjentatte ganger for å velge gitareffekten du ønsker å bruke.**
 - [CLEAN]: Original gitarlyd. Anbefalt for elektriske gitarer og elektroakustiske gitarer.
 - [O \ DRIVE]: Forvrengt lyd som minner om en overanstrengt gitarforsterker. Anbefalt for elektriske gitarer.
 - [BASS]: Original gitarlyd. Anbefalt for bassgitar.
- 4 Begynn å spille gitaren, og juster gitarens lydvolum etter behov.**

Det kommer gitarlyd fra systemet.

For å slå av gitarmodusen

Trykk på GUITAR på systemet gjentatte ganger for å velge [OFF].

Merknad

- Det kan oppstå hyling når du bruker en elektroakustisk gitar med [O \ DRIVE]-effekten. Trykk på MIC/GUITAR LEVEL - på systemet gjentatte ganger for å redusere nivået på gitarlyden. Eventuelt kan du endre til den andre gitareffekten.
- Før du kobler gitaren fra systemet, trykker du på MIC/GUITAR LEVEL - på systemet gjentatte ganger for å redusere nivået på gitarlyden.

Lydsystem for hjemmet
MHC-V02

Overføre musikk fra en plate

Du kan overføre musikk fra en plate (kun AUDIO CD eller MP3-plater) til en USB-enhet som er koblet til systemets  (USB)-port.

Lydformatet til filer som overføres av systemet, er MP3.

Merknad om innhold som er beskyttet av opphavsretten

Den overførte musikken er begrenset til privat bruk. Annen bruk av musikken forutsetter tillatelse fra innehaveren av opphavsretten.

Merknad

- Ikke fjern USB-enheten under overføring. Å gjøre dette kan ødelegge dataene på USB-enheten eller skade selve USB-enheten.
- MP3-filer overføres med samme bithastighet som de originale filene.
- Når du overfører fra AUDIO CD, kan du velge bithastigheten før du overfører.
- Du kan ikke overføre med USB når platelokket er åpent.

1 Koble en overførbar USB-enhet til (USB)-porten.

Merknad

- Du kan bruke en USB-adapter (følger ikke med) til å koble USB-enheten til systemet hvis USB-enheten ikke kan plugges i  (USB)-porten.

2 Trykk på **OPTIONS**.

Alternativer-menyen vises på displayet.

3 Trykk på / gjentatte ganger for å velge [BIT RATE], og så trykker du på (enter).

4 Trykk på / gjentatte ganger for å velge ønsket bithastighet, og så trykker du på (enter).

- [128 Kbps]: Kodete MP3-filer har mindre filstørrelse og lavere lyd kvalitet.
- [256 Kbps]: Kodete MP3-filer har større filstørrelse, men høyere lyd kvalitet.

Trykk på **OPTIONS** for å forlate menyen.

5 Trykk på **FUNCTION** gjentatte ganger for å velge [CD], og så legger du i en plate.

6 Gjør klar lydkilden.

- Synkronisert overføring: Overfør alle spor eller MP3-filer fra en plate til en USB-enhet. Hvis systemet starter avspillingen automatisk, trykker du på  (stopp) to ganger for å stoppe avspillingen helt. Trykk på **PLAY MODE** gjentatte ganger mens avspillingen er stoppet for å velge ønsket modus.

Merknad

- Hvis du begynner å overføre i Tilfeldig avspilling eller Gjenta, endres valgt avspillingsmodus til Normal avspilling automatisk.

- REC1-overføring: Overfør ett spor eller en MP3-fil under avspilling. Velg sporet eller MP3-filen du ønsker å overføre, og så starter du avspillingen.

7 Trykk på REC TO USB.

[PUSH ENTER] vises på displayet.

8 Trykk på (enter).

Overføringen starter, og så vises [DO NOT REMOVE] på displayet. Ikke fjern USB-enheten før overføringen er fullført.

Når overføringen er fullført, gjør systemet følger:

- Synkronisert overføring:
Platen stanser automatisk.
- REC1-overføring:
Platen fortsetter å spille neste spor eller fil.

For å stoppe overføringen

Trykk på  (stopp).

Merknad

- Du kan ikke overføre MP3-filer på en UDF (Universal Disk Format)-formatert plate til USB-enheten.
- Det spilles ikke av lyd under overføringen.
- CD-TEXT-informasjonen overføres ikke til de skapte MP3-filene.
- Overføringen stanser automatisk hvis:
 - USB-enheten går tom for plass under overføringen.
 - Antallet lydfiler eller mapper på USB-enheten når grensen for hvor mange systemet kan gjenkjenne.
- Hvis en mappe eller fil som du forsøker å overføre, allerede eksisterer på USB-enheten med det samme navnet, legges et tall til navnet uten at den originale mappen eller filen skrives over.
- Følgende operasjoner kan ikke utføres under overføring:
 - Velg et annet spor eller en fil.
 - Sett avspillingen på pause, eller finn et punkt i sporet eller filen.
 - Endre funksjonen.
- Når du overfører musikk til en WALKMAN® med "Media Manager for WALKMAN", skal du overføre i MP3-format.
- Når du kobler en WALKMAN® til systemet, må du påse at du kobler til etter at [Creating Library] eller [Creating Database] på WALKMAN® er borte.

Regler for oppretting av mapper og filer

Det maksimale antallet MP3-filer som kan genereres.

- 9999 mapper

- 999 filer i en mappe
- 999 filer i en REC1-CD- eller REC1-MP3-mappe

Disse tallene kan variere avhengig av filen og mappekonfigurasjonen.

Når du overfører til en USB-enhet, opprettes det en [MUSIC]-mappe rett under [ROOT]. Mapper og filer genereres i denne [MUSIC]-mappen i henhold til overføringsmetoden og kilden som følger:

Synkronisert overføring

- Når alle sporene overføres fra en AUDIO CD
Mappenavn: [CDDA0001]*
Filnavn: [TRACK001]*
- Når det overføres MP3-filer fra en plate
Mappenavn: Samme som kilden
Filnavn: Samme som kilden

REC1-overføring

- Når et spor overføres fra en AUDIO CD
Mappenavn: [REC1-CD]
Filnavn: [TRACK001]*
- Når det overføres en MP3-fil fra en plate
Mappenavn: [REC1-MP3]
Filnavn: Samme som kilden

* Mappe- og filnummer tilordnes i rekke etter dette.

Lydsystem for hjemmet
MHC-V02

Slette lydfiler eller mapper på USB-enheten

Du kan slette lydfiler eller mapper på USB-enheten som er koblet til systemet.

- 1 Trykk på FUNCTION gjentatte ganger for å velge [USB].**
- 2 Trykk på ◀◀ (forrige) eller ▶▶ (neste) gjentatte ganger for å velge lydfilen du ønsker å slette.**
Spornummeret vises på displayet.
- 3 Trykk på OPTIONS mens avspillingen er stanset.**
Alternativer-menyen vises på displayet.
- 4 Trykk på ▲ / ▼ gjentatte ganger for å velge [ERASE], og så trykker du på + (enter).**
- 5 Filnavnet vises på skjermen. Da trykker du på + (enter).**
[TRACK ERASE] og [PUSH ENTER] vises på displayet.
Trykk på ■ (stopp) for å avbryte slettingen.
- 6 Trykk på + (enter).**
[COMPLETE] vises på displayet.
Hvis det ikke finnes filer etter slettingen, vises [NO MUSIC] på displayet.
Trykk på OPTIONS for å lukke alternativer-menyen.

For å slette en mappe

1. Trykk på FUNCTION gjentatte ganger for å velge [USB].
2. Trykk på  (mappe) +/- gjentatte ganger for å velge lydfilen du ønsker å slette.
Spornummeret vises på displayet.
3. Trykk på OPTIONS mens avspillingen er stanset.
Alternativer-menyen vises på displayet.
4. Trykk på ▲ / ▼ gjentatte ganger for å velge [ERASE], og så trykker du på + (enter).
5. Mappenavnet vises på skjermen. Da trykker du på + (enter).
[FOLDER ERASE] og [PUSH ENTER] vises på displayet.
Trykk på ■ (stopp) for å avbryte slettingen.
6. Trykk på + (enter).
[COMPLETE] vises på displayet.
Hvis det ikke finnes filer etter slettingen, vises [NO MUSIC] på displayet.
Trykk på OPTIONS for å lukke alternativer-menyen.

- Du kan bare slette støttede lydfiler samt filer i MP4- og 3GP-format.
- Du kan ikke slette lydfiler eller mapper når Tilfeldig avspilling er valgt. Angi Normal avspilling som avspillingsmodus før du sletter.
- Ikke fjern USB-enheten under sletting.

4-748-046-61(2) Copyright 2019 Sony Corporation

Lydsystem for hjemmet
MHC-V02

Bruke tidtaker for dvalemodus

Systemet slår seg av automatisk etter angitt tid.

- 1 Trykk på SLEEP gjentatte ganger for å velge ønsket tid.

For å avbryte tidtaker for dvalemodus

Trykk på SLEEP gjentatte ganger for å velge [OFF].

Hint

- Trykk på SLEEP for å sjekke hvor lenge det er til systemet slår seg av.

Lydsystem for hjemmet
MHC-V02

Om indikatorene

BLUETOOTH-indikator

Lyser	BLUETOOTH-tilkoblingen er opprettet.
Blinker raskt	Systemet går inn i paremodus.
Blinker langsomt	Systemet venter på en BLUETOOTH-enhet å koble seg til.

Beslektet emne

- [Lytte til trådløs avspilling med flere lydsystemer \(trådløs Party Chain-funksjon\)](#)

Lydsystem for hjemmet
MHC-V02

Oppdatere den forhåndsinstallerte programvaren

Systemets programvare kan oppdateres i fremtiden. Systemets forhåndsinstallerte programvare kan oppdateres fra nettsiden for støtte. Følg anvisningene på nett for å oppdatere programvaren.

Beslektet emne

- [Nettsider for kundestøtte](#)

Lydsystem for hjemmet
MHC-V02

Nettsider for kundestøtte

Du kan gå til følgende nettsider for å få hjelp og informasjon om systemet.

- For kunder i Nord- og Sør-Amerika:
<https://www.sony.com/am/support>
- For kunder i Europa:
<https://www.sony.eu/support>
- For kunder i andre land/regioner:
<https://www.sony-asia.com/support>

Lydsystem for hjemmet
MHC-V02

Hva kan jeg gjøre for å løse et problem?

Hvis systemet ikke fungerer som forventet, kan du prøve det følgende for å løse problemet.

- Finn symptomer på problemet i Hjelpeveiledning, og prøv et av tiltakene i listen.
 - Tilbakestill systemet. (Se [Systemet fungerer ikke som det skal..](#))
 - Se etter informasjon om problemet på kundestøttens nettside.
 - Gå til nettsidene med støtte for å få hjelp og informasjon om systemet.
-

Beslektet emne

- [Nettsider for kundestøtte](#)
- [Systemet fungerer ikke som det skal.](#)

Lydsystem for hjemmet
MHC-V02

Om meldinger

En av følgende meldinger kan vises eller blinke på displayet under betjening.

Melding	Årsak
CANNOT PLAY	Det ble satt i en plate som ikke kan spilles av.
DATA ERROR	<ul style="list-style-type: none"> ● Filen ble opprettet i et ikke-støttet format. ● Filtypen samsvarer ikke med filformatet.
DEVICE ERROR	USB-enheten ble ikke kjent igjen, eller så er det koblet til en ukjent enhet.
DEVICE FULL	USB-enhetens minne er fullt.
ERASE ERROR	Slettingen av lydfiler eller mapper på USB-enheten mislyktes.
FATAL ERROR	USB-enheten ble tatt ut under overføring eller sletting, og det kan være den ble skadet.
FOLDER FULL	Du kan ikke overføre til USB -enheten, for du har nådd maksimalt antall mapper.
NoDEVICE	Ingen USB-enhet, eventuelt en ikke-støttet enhet, er koblet til.
NO DISC	Det er ikke noen plate i systemet.
NO MUSIC	Det er ingen støttede lydfiler i avspillingskilden.
NO SUPPORT	En ikke-støttet USB-enhet er koblet til, eller så er USB-enheten koblet til gjennom en USB-hub.
NOT USE	Du forsøkte å utføre en spesifikk operasjon under betingelser der denne operasjonen er forbudt.
OVER CURRENT	<p>Det ble oppdaget en overstrøm fra  (USB)-porten. Koble USB-enheten fra porten. Du finner mer informasjon i [OVER CURRENT] vises på displayet.</p>
PROTECT	USB-enheten er skrivebeskyttet.
PUSH STOP	Du prøvde å utføre en operasjon som bare kan utføres når avspillingen er stanset.
READING	Systemet leser informasjon fra platen eller USB-enheten. Noen operasjoner er ikke tilgjengelige.
REC ERROR	Overføringen startet ikke, stanset underveis eller kunne ikke utføres.
TRACK FULL	Du kan ikke overføre til USB-enheten, for du har nådd maksimalt antall filer.

Lydsystem for hjemmet
MHC-V02

Strømmen slår seg ikke på.

-
- Kontroller at strømledningen (nettledningen) er koblet til AC IN-kontakten på baksiden av systemet.
-

Beslektet emne

- [Koble systemet til et strømuttak](#)
- [Slå på strømmen](#)

Lydsystem for hjemmet
MHC-V02

Systemet har gått i standby-modus.

- Dette er ikke en funksjonsfeil. Systemet går automatisk inn i standby-modus etter 15 minutter hvis det ikke betjenes, og hvis det ikke oppdages noe lydsignal.
-
-

Beslektet emne

- [Automatisk standby-funksjon](#)

Lydsystem for hjemmet
MHC-V02

Det er ingen lyd.

- Juster volumet.
 - Sjekk tilkoblingen til eventuelt valgfritt utstyr.
 - Slå på det tilkoblede utstyret.
 - Koble fra strømledningen (nettleddningen), og så kobler du strømledningen (nettleddningen) til igjen og slår på systemet.
-

Beslektet emne

- [Koble systemet til et strømuttak](#)
- [Slå på strømmen](#)

Lydsystem for hjemmet
MHC-V02

Det høres veldig mye summing eller støy.

- Flytt systemet vekk fra lydets kilde.
- Koble systemet til en annen stikkontakt.
- Installer et støyfilter (følger ikke med) på strømledningen (nettleddningen).
- Slå av elektrisk utstyr i nærheten.
- Støy fra systemets kjølevifter høres når systemet er på. Dette er ikke en funksjonsfeil.
- Flytt systemet vekk fra neonskilt eller lysstoffrør.

Lydsystem for hjemmet
MHC-V02

Fjernkontrollen fungerer ikke.

- Sjekk batterienes polaritet.
 - Fjern hindringer mellom fjernkontrollen og systemet.
 - Flytt fjernkontrollen nærmere systemet.
 - Pek fjernkontrollen mot systemets sensor.
 - Sett i nye batterier (R03 / størrelse AAA).
 - Flytt systemet vekk fra lysstoffrør.
-

Beslektet emne

- [Sette batterier i fjernkontrollen](#)

Lydsystem for hjemmet
MHC-V02

[CHILD LOCK] vises når du prøver å bruke systemet.

- Slå av barnelåsen.
-

Beslektet emne

- [Deaktivere systemets kontroller \(barnelås\)](#)

Lydsystem for hjemmet
MHC-V02

Det høres en klikkelyd når systemet slår seg på.

- Dette er driftslyden, og den dukker for eksempel opp når systemet slås på eller av. Dette er ikke en funksjonsfeil.

Lydsystem for hjemmet
MHC-V02

Platelokket lukker seg ikke.

- Legg platen riktig i.

Lydsystem for hjemmet
MHC-V02

Avspillingen starter ikke.

- Sett i en plate med etiketten opp.
 - Tørk av platen.
 - Legg inn platen på nytt.
 - Legg inn en plate som dette systemet kan spille av.
 - Ta ut platen og tørk av fuktighet. Deretter lar du systemet stå på i noen timer til fuktigheten fordamper.
 - Slå av systemet og koble USB-enheten til igjen, så slår du på systemet.
 - Sjekk informasjonen på nettsiden om kompatible USB-enheter.
-

Beslektet emne

- [Slå på strømmen](#)
- [Slå av strømmen \(standby-modus\)](#)
- [Koble til en USB-enhet](#)

Lydsystem for hjemmet
MHC-V02

Lyden hopper under avspilling av en plate.

- Tørk av platen.
- Legg inn platen på nytt.
- Flytt systemet til et sted hvor det ikke vibrerer.
- Bytt ut platen med en som ikke er defekt.

Lydsystem for hjemmet
MHC-V02

Avspillingen starter ikke fra den første filen/sporet.

- Angi Normal avspilling som avspillingsmodus.
- (kun CD)
Du har valgt å fortsette avspillingen av platen. Trykk på ■ (stopp) to ganger. Deretter trykker du på ► (spill av) for å starte avspillingen.

Lydsystem for hjemmet
MHC-V02

Filer kan ikke spilles av.

- Dataene er ikke lagret i et støttet format.
- USB-enheter som er formatert med andre filsystemer enn FAT16 og FAT32, støttes ikke.
Dette systemet støtter FAT16 og FAT32, men enkelte USB-lagringsenheter støtter kanskje ikke alle FAT-typer. Du finner flere detaljer i bruksanvisningen til hver USB-enhet. Du kan også kontakte produsenten.
- Hvis du bruker en partisjonert USB-enhet, er det bare filer fra den første partisjonen som kan spilles av.

Lydsystem for hjemmet
MHC-V02

Tegn i mappenavnet, spornavnet, filnavnet og ID3-merket vises ikke riktig.

- ID3-versjonen er ikke versjon 1 (1.0/1.1) eller versjon 2 (2.2/2.3).
- Dataene som er lagret i USB-enheten kan være skadde. Utfør overføringen på nytt.
- Tegnene som kan vises av dette systemet, er som følger:
 - Store bokstaver (A til Z)
 - Tall (0 til 9)
 - Symboler (< > * +, [] ¥ _)

Andre tegn vises som [].

Lydsystem for hjemmet
MHC-V02

Det er ingen lyd under USB-avspilling.

-
- USB-enheten er ikke koblet riktig til. Slå av systemet og koble USB-enheten til igjen, og så slår du på systemet og sjekker om [USB] vises på displayet.
-
-

Beslektet emne

- [Slå på strømmen](#)
- [Slå av strømmen \(standby-modus\)](#)
- [Koble til en USB-enhet](#)
- [Lytte til musikk fra en USB-enhet](#)

Lydsystem for hjemmet
MHC-V02

Det høres støy, og lyden hopper eller er forvrengt under USB-avspilling.

- Du bruker en ikke-støttet USB-enhet. Sjekk informasjonen på nettsiden om kompatible USB-enheter.
- Slå av systemet og koble USB-enheten til igjen, så slår du på systemet.
- Musikkdataene inneholder støy, eller lyden er forvrengt. Det kan ha kommet inn støy under overføringen. Slett filen, så forsøker du å overføre på nytt.
- Det ble brukt en lav bithastighet da lydfilen ble kodet. Send en lydfil med høyere bithastighet til USB-enheten.

Beslektet emne

- [Slå på strømmen](#)
- [Slå av strømmen \(standby-modus\)](#)
- [Koble til en USB-enhet](#)

Lydsystem for hjemmet
MHC-V02

[READING] vises i lengre tid, eller det tar lang tid før avspillingen starter.

- Avlesingsprosessen kan ta lang tid i følgende tilfeller.
 - Det er mange mapper eller filer på USB-enheten.
 - Filstrukturen er ekstremt kompleks.
 - Minnekapasiteten er veldig stor.
 - Internminnet er fragmentert.



Lydsystem for hjemmet
MHC-V02

[NO FILE] vises på displayet.

- Systemet har gått inn i modus for programvareoppdatering, og alle kontrollene (bortsett fra ⏻ (strøm)) er deaktiverte. Trykk på ⏻ (strøm) på systemet for å avbryte programvareoppdateringen.

Lydsystem for hjemmet
MHC-V02

[OVER CURRENT] vises på displayet.

- Det er oppdaget et problem med den elektriske strømmen fra  (USB)-porten.
 - Koble USB-enheten fra porten.
Deretter trykker du på  (strøm) for å la systemet starte på nytt automatisk.
Påse at det ikke er noe problem med USB-enheten.
 - Hvis ingen av knappene fungerer etter at meldingen på skjermen er borte, kan du prøve å tilbakestille systemet.

Hvis ikke noe av det ovennevnte fungerer, tar du kontakt med Sony-forhandleren din.

Beslektet emne

- [Slå av strømmen \(standby-modus\)](#)
- [Systemet fungerer ikke som det skal.](#)

Lydsystem for hjemmet
MHC-V02

USB-enheten kjennes ikke igjen.

- Slå av systemet og koble USB-enheten til igjen, så slår du på systemet.
 - USB-enheten fungerer ikke som den skal. Se i bruksanvisningen til USB-enheten for informasjon om hvordan du løser dette problemet.
-
-

Beslektet emne

- [Slå på strømmen](#)
- [Slå av strømmen \(standby-modus\)](#)
- [Koble til en USB-enhet](#)

Lydsystem for hjemmet
MHC-V02

Overføringer resulterer i feil.

- Du bruker en ikke-støttet USB-enhet. Sjekk informasjonen på nettsiden om kompatible USB-enheter.
- USB-enheten er ikke formatert riktig. Se i bruksanvisningen til USB-enheten for informasjon om hvordan du formaterer.
- Slå av systemet og koble fra USB-enheten. Hvis USB-enheten har en strømbryter, slår du USB-enheten av og på igjen etter at du har koblet den fra systemet. Deretter forsøker du å overføre på nytt.
- Hvis overføringen og slettingen gjentas flere ganger, blir filstrukturen i USB-enheten fragmentert. Se i bruksanvisningen til USB-enheten for informasjon om hvordan du løser dette problemet.
- Enten ble USB-enheten frakoblet eller strømmen skrudd av under overføringen. Slett den delvis overførte filen, så forsøker du å overføre på nytt. Hvis dette ikke løser problemet, kan det være at USB-enheten er ødelagt. Se i bruksanvisningen til USB-enheten for informasjon om hvordan du løser dette problemet.

Lydsystem for hjemmet
MHC-V02

Lydfiler eller mapper på USB-enheten kan ikke slettes.

- Sjekk om USB-enheten er skrivebeskyttet.
- Enten ble USB-enheten frakoblet eller strømmen skrudd av under slettingen. Slett den delvis slettede filen. Hvis dette ikke løser problemet, kan det være at USB-enheten er ødelagt. Se i bruksanvisningen til USB-enheten for informasjon om hvordan du løser dette problemet.

Lydsystem for hjemmet
MHC-V02

Paring kan ikke utføres.

- Flytt BLUETOOTH-enheten nærmere systemet.
 - Det er ikke sikkert det er mulig å pare hvis det finnes andre BLUETOOTH-enheter i nærheten av systemet. I så fall slår du av de andre BLUETOOTH-enhetene.
 - Skriv inn den riktige passnøkkelen når du velger systemets navn (dette systemet) på BLUETOOTH-enheten.
-

Beslektet emne

- [Pare og koble til BLUETOOTH-enheter](#)

Lydsystem for hjemmet
MHC-V02

BLUETOOTH-enheten kan ikke oppdage systemet, eller [BT OFF] vises på displayet.

- Still BLUETOOTH-signalet til [BT ON].
-

Beslektet emne

- [Slå på eller av BLUETOOTH-signalet](#)

Lydsystem for hjemmet
MHC-V02

Tilkobling er ikke mulig.

- BLUETOOTH-enheten du forsøkte å koble til, støtter ikke A2DP-profilen og kan derfor ikke kobles til systemet.
 - Aktiver BLUETOOTH-enhetens BLUETOOTH-funksjon.
 - Opprett en forbindelse fra BLUETOOTH-enheten.
 - Registrert paringsinformasjon er slettet.
Utfør paringen igjen.
-
-

Beslektet emne

- [Pare og koble til BLUETOOTH-enheter](#)

Lydsystem for hjemmet
MHC-V02

iPhone/iPod kan ikke kobles til systemet.

- Systemet er kompatibelt med iOS 10.0 eller nyere.

Lydsystem for hjemmet
MHC-V02

Lyden hopper eller fluktuerer, eller tilkoblingen blir avbrutt.

- Systemet og BLUETOOTH-enheten er for langt unna hverandre.
 - Hvis det er hindringer mellom systemet og BLUETOOTH-enheten, må disse fjernes eller unngås.
 - Hvis det finnes utstyr som genererer elektromagnetisk stråling, slik som trådløst LAN, andre BLUETOOTH-enheter eller en mikrobølgeovn i nærheten, må disse flyttes.
 - Velg en egnet audiokodek.
-

Beslektet emne

- [Velge lyd kvaliteten ved strømming via BLUETOOTH \(kodek\)](#)

Lydsystem for hjemmet
MHC-V02

Lyden fra BLUETOOTH-enheten kan ikke høres på systemet.

- Øk volumet på BLUETOOTH-enheten først, så justerer du volumet med  (volum) +/-.

Lydsystem for hjemmet
MHC-V02

Det høres veldig mye summing, støy eller forvrengt lyd.

- Hvis det er hindringer mellom systemet og BLUETOOTH-enheten, må disse fjernes eller unngås.
- Hvis det finnes utstyr som genererer elektromagnetisk stråling, slik som trådløst LAN, andre BLUETOOTH-enheter eller en mikrobølgeovn i nærheten, må disse flyttes.
- Slå ned volumet til den tilkoblede BLUETOOTH-enheten.

Lydsystem for hjemmet
MHC-V02

Voice Control fungerer ikke som den skal.

- Snakk nærmere mikrofonen til smarttelefonen/iPhone.
- Snakk langsomt og tydelig.
- Reduser støy i omgivelsene.

Lydsystem for hjemmet
MHC-V02

BLUETOOTH-enheten kan ikke kobles til systemet mens den trådløse Party Chain-funksjonen er i bruk.

- Når du har koblet til alle systemene, utfører du paringen og tilkoblingen mellom BLUETOOTH-enheten og festverten.

Beslektet emne

- [Lytte til trådløs avspilling med flere lydsystemer \(trådløs Party Chain-funksjon\)](#)
- [Avslutte den trådløse Party Chain-funksjonen](#)

Lydsystem for hjemmet
MHC-V02

BLUETOOTH-enheten kan ikke kobles til systemet mens Speaker Add-funksjonen er i bruk.

- Når du har koblet til to systemer av samme modell, utfører du paringen og tilkoblingen mellom BLUETOOTH-enheten og vertssystemet.

Lydsystem for hjemmet
MHC-V02

Det kommer ingen lyd fra mikrofonen.

- Juster mikrofonens lydvolum.
- Påse at mikrofonen er tilkoblet MIC/GUITAR-kontakten på systemet på riktig vis.
- Påse at mikrofonen er slått på.

Lydsystem for hjemmet
MHC-V02

Det høres akustisk feedback.

- Reduser volumet.
- Flytt mikrofonen og gitaren vekk fra systemet, eller endre mikrofonens retning.

4-748-046-61(2) Copyright 2019 Sony Corporation

Lydsystem for hjemmet
MHC-V02

Lyden mister stereoeffekten under avspilling.

- Slå av Vocal Fader-funksjonen.
- Påse at systemet er koblet riktig til.

4-748-046-61(2) Copyright 2019 Sony Corporation

Lydsystem for hjemmet
MHC-V02

Systemet fungerer ikke som det skal.

Tilbakestill systemet til standardinnstillingene.
Dette gjør du med knappene på systemet.

1 Koble strømledningen (nettledning) fra systemet, og koble den til igjen.

2 Trykk på  (strøm) for å slå på systemet.

3 Hold inne GUITAR og MEGA BASS i ca. 3 sekunder.

[RESET] vises på displayet.

Systemet foretar automatisk en omstart når tilbakestillingen er fullført. Trykk på  (strøm) for å slå på systemet.
Alle brukerkonfigurerte innstillinger, slik som registrert paringsinformasjon, tilbakestilles til standardinnstillingene fra fabrikken.