

Hemmaljudsystem
MHC-V02

I det följande beskrivs hur man använder detta system. Välj ett ämne från navigeringsfönstret.

I denna Hjälpguide beskrivs främst funktioner som utförs med fjärrkontrollen, men samma funktioner kan också utföras med kontrollerna på systemet som har samma eller liknande namn.

Komma igång

Delar och kontroller

[Huvudenhet](#)

[Fjärrkontroll](#)

[Spelbara skivor eller filer på skivor/USB-enhet](#)

Strömkälla

[Ansluta systemet till ett nätuttag](#)

[Sätta i batterier i fjärrkontrollen](#)

[Slå på strömmen](#)

[Stänga av strömmen \(Standbyläge\)](#)

[Använda funktionen BLUETOOTH-standby](#)

[Funktionen Automatiskt standby](#)

Höjdjustering (tillval)

- └ [Montera systemet på ett stativ](#)

Belysningsfunktion

- └ [Lyssna på musik med illuminationen \(Speaker Light\)](#)

Demoläge

- └ [Inaktivera demonstrationsläget](#)

Använda låsfunktionen

- └ [Inaktivera kontrollerna på systemet \(Barnlås\)](#)

Göra anslutningar

USB-enhet

- └ [Ansluta med en USB-enhet](#)

BLUETOOTH®-enhet

- └ [Parkoppling och anslutning med BLUETOOTH-enheter](#)

Extern ljudenhet

- └ [Lyssna på musik från en extern ljudenhet, etc.](#)

Lyssna på musik

Skiva

- └ [Spela en skiva](#)
- └ [Använda uppspelningsläge](#)
- └ [Visa information om en skiva och USB-enhet](#)

USB-enhet

- └ [Lyssna på musik på en USB-enhet](#)

BLUETOOTH-enhet

- └ [Lyssna på musik från en enhet via BLUETOOTH-anslutning](#)
- └ [Välja uppspelningskvalitet för BLUETOOTH-ljudströmning \(Codec\)](#)
- └ [Avsluta BLUETOOTH-anslutningen \(efter användning\)](#)
- └ [Ansluta detta system med flera BLUETOOTH-enheter \(multienhetsanslutning\)](#)
- └ [Slå på eller stänga av BLUETOOTH-signalen](#)

Funktionen trådlös Party Chain

- └ [Använda trådlös uppspelning med flera ljudsystem \(funktionen trådlös Party Chain\)](#)

[Avsluta funktionen trådlös Party Chain](#)

Funktionen Speaker Add

[Lyssna på musik trådlöst med två system \(funktionen Speaker Add\)](#)

Extern ljudenhet

[Lyssna på musik från en extern ljudenhet, etc.](#)

Justera ljudet

[Förstärka basljudet och skapa ett kraftigare ljud \(MEGA BASS\)](#)

[Välja ett ljudfält](#)

Använda särskilda appar

Använda "Sony | Music Center"

[Vad du kan göra med "Sony | Music Center"](#)

[Installation av "Sony | Music Center"](#)

Använda Fiestable

[Vad du kan göra med "Fiestable"](#)

[Installation av "Fiestable"](#)

[Använda Voice Control via "Fiestable"](#)

[Skapa feststämning med belysning via "Fiestable"](#)

Sjunga med: Karaoke

[Sjunga karaoke](#)

[Diverse funktioner för karaoke](#)

Diverse funktioner

[Använda röstänvisningar](#)

[Lyssna på den inbyggda ljuddemonstrationen](#)

[Lyssna till ljudet från en gitarr](#)

[Överföra musik från en skiva](#)

[Radering av ljudfiler eller mappar på USB-enheten](#)

[Använda insomningstimern](#)

Information

[Om indikatorerna](#)

[Uppdatera den förinstallerade programvaran](#)

[Webbplatser för kundsupport](#)

Felsökning

Vad kan jag göra för att lösa ett problem?

[Vad kan jag göra för att lösa ett problem?](#)

[Om meddelanden](#)

Allmänt

[Strömmen slås inte på.](#)

[Systemet har gått in i standbyläget.](#)

[Det hörs inget ljud.](#)

[Det brummar eller brusar kraftigt.](#)

[Fjärrkontrollen fungerar inte.](#)

[\[CHILD LOCK\] visas när du trycker på knapparna på systemet.](#)

[Ett klickande ljud hörs när systemet slås på.](#)

Skiv/USB-uppspelning

[Skivluckan stängs inte.](#)

[Uppspelningen startar inte.](#)

[Ljudet hoppar under skivuppspelning.](#)

[Uppspelningen startar inte från det första spåret eller den första filen.](#)

[Det går inte att spela upp filer.](#)

[Namnet på mappen, spåret, filen och ID3-taggen visas inte på rätt sätt.](#)

[Det är inget ljud under USB-uppspelning.](#)

[Det brusar, eller ljudet hoppar eller är förvrängt under USB-uppspelning.](#)

[\[READING\] visas under lång tid innan uppspelningen startar.](#)

[\[NO FILE\] visas på displayen.](#)

[\[OVER CURRENT\] visas på displayen.](#)

[USB-enheten identifieras inte.](#)

USB-överföring

[Överföringen resulterar i ett fel.](#)

[Det går inte att radera ljudfiler eller mappar på USB-enheten.](#)

BLUETOOTH-anslutning

- [Det går inte att utföra parkoppling.](#)
- [BLUETOOTH-enheten kan inte identifiera systemet, eller \[BT OFF\] visas på displayen.](#)
- [Det går inte att ansluta.](#)
- [iPhone/iPod kan inte anslutas med systemet.](#)
- [Ljudet hoppar eller är svajigt, eller anslutningen försvinner.](#)
- [Ljudet från BLUETOOTH-enheten hörs inte på systemet.](#)
- [Det brummar eller brusar kraftigt, eller ljudet är förvrängt.](#)

Appstyrning

- [Voice Control fungerar inte korrekt.](#)

Uppspelning med flera system

- [Det går inte att ansluta BLUETOOTH-enheten till systemet i funktionen trådlös Party Chain.](#)
- [Det går inte att ansluta BLUETOOTH-enheten till systemet i Speaker Add-funktionen.](#)

Karaoke

- [Det hörs inget mikrofonljud.](#)
- [Det uppstår rundgång.](#)
- [Stereoeffekten i ljudet går förlorad under uppspelning.](#)

Återställning

- [Systemet fungerar inte korrekt.](#)

Huvudenhet

Framsida

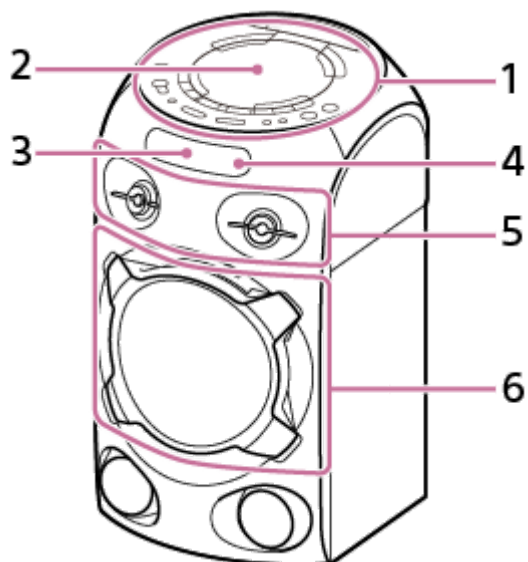

1. Övre panel
2. Skivlucka
3. Display
4. Fjärrkontrollsensor ()
5. Diskanhögtalare
6. Subwoofer (försedd med högtalarens belysningsfunktion*)

* Titta inte direkt på de ljusavgivande delarna när illuminationen är på.

Baksida

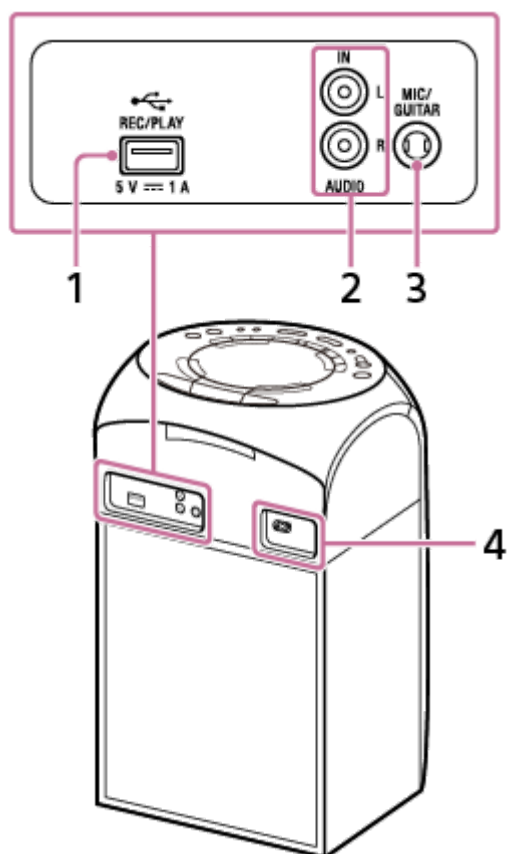

1.  (USB) REC/PLAY-port
2. AUDIO IN L/R-uttag
3. MIC/GUITAR-uttag
4. AC IN-uttag

Övre panel

Du kan inaktivera kontrollerna (utom  (ström)) på systemet för att förhindra att de används av misstag, till exempel av barn.

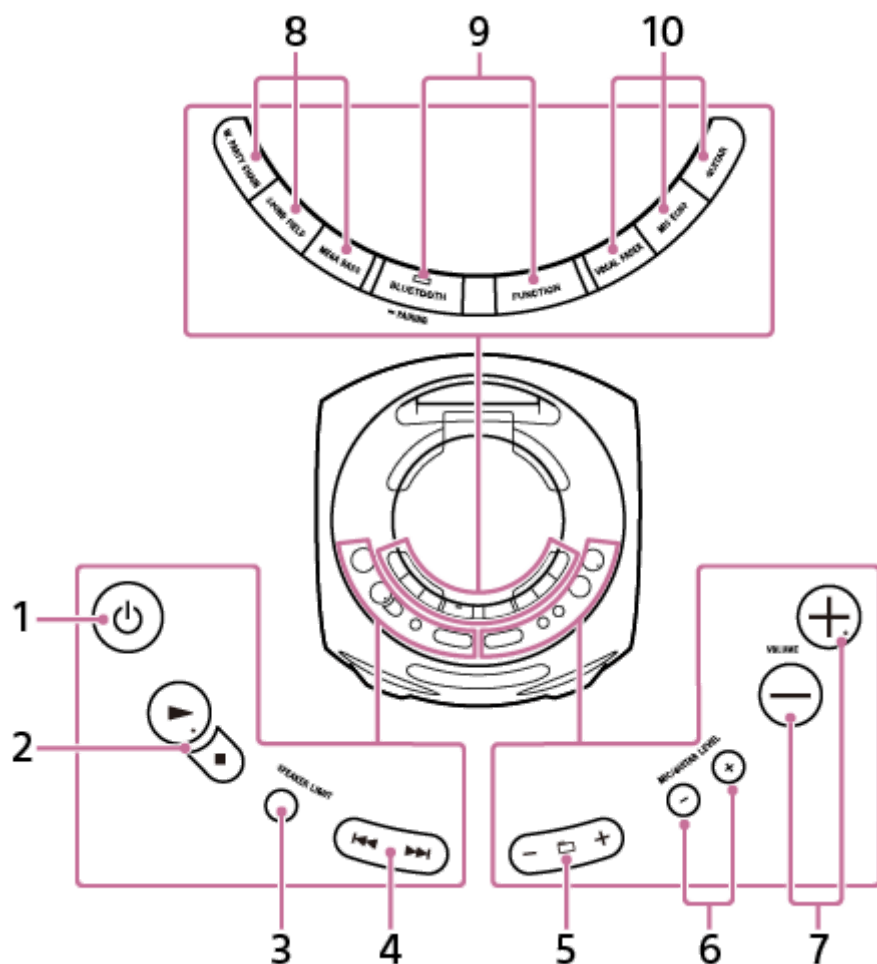

1. (ström)-knapp
Tryck för att slå på systemet, eller ställa det i standbyläge.
2. (spela upp)-knapp*
 (stoppa)-knapp
3. SPEAKER LIGHT-knapp
4. (föregående/nästa)-knapp
5. (mapp) -/+ -knapp
6. MIC/GUITAR LEVEL -/+ -knapp
7. VOLUME -/+ -knappar*
Justera volymen.
8. W. PARTY CHAIN-knapp
SOUND FIELD-knapp
MEGA BASS-knapp
9. BLUETOOTH/ PAIRING-knapp med indikator
FUNCTION-knapp
10. VOCAL FADER-knapp
MIC ECHO-knapp
GUITAR-knapp

* (spela upp) och VOLUME + har en taktill punkt. Använd den taktila punkten som referens när systemet manövreras.

Relaterade avsnitt

- [Om indikatorerna](#)
- [Inaktivera kontrollerna på systemet \(Barnlås\)](#)

4-748-046-21(2) Copyright 2019 Sony Corporation

Fjärrkontroll

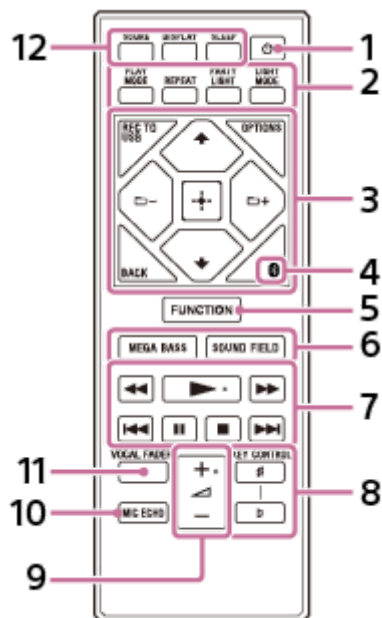

1. ⏻ (ström)-knapp
2. PLAY MODE-knapp
REPEAT-knapp
PARTY LIGHT-knapp
LIGHT MODE-knapp
3. REC TO USB-knapp
OPTIONS-knapp
BACK-knapp
↑ (upp)/ ↓ (ned)-knappar
📁 (mapp) -/+ -knappar
⏏ (enter)-knapp
4. 📶 (BLUETOOTH)-knapp
5. FUNCTION-knapp
6. MEGA BASS-knapp
SOUND FIELD-knapp
7. ⏮ / ⏭ (gå snabbt bakåt/gå snabbt framåt)-knappar
▶ (spela upp)-knapp*
⏮ / ⏭ (föregående/nästa)-knappar
⏏ (pausa)-knapp
■ (stoppa)-knapp
8. KEY CONTROL # / 🔊 -knappar
9. 🔊 (volym) +/- -knappar*
10. MIC ECHO-knapp

11. VOCAL FADER-knapp

12. SCORE-knapp
DISPLAY-knapp
SLEEP-knapp

* ► (spela upp) och ▲ (volym) + har en taktil punkt. Använd den taktila punkten som referens när systemet manövreras.

4-748-046-21(2) Copyright 2019 Sony Corporation

Hemmaljudsystem
MHC-V02

Spelbara skivor eller filer på skivor/USB-enhet

Systemet har stöd för följande format för filer och skivor.

Spelbara skivor

- AUDIO CD
- CD-R/-RW i AUDIO CD-format
- CD-R/-RW/-ROM i DATA CD-format^{*1} format som innehåller MP3-filer (.mp3)^{*2*3} och som överensstämmer med ISO 9660^{*4} Nivå 1/Nivå 2 eller Joliet (utökat format).

Spelbara filer på USB-enhet

MP3-filer (.mp3)^{*2*3}, WMA-filer (.wma)^{*3*5}, AAC-filer (.m4a/.mp4/.3gp)^{*3*6}, WAV-filer (.wav)^{*3}

*1 DATA CD som skapats i Packet Write-format eller som inte har stängts på rätt sätt kan inte spelas upp.

*2 MP3 (MPEG 1 Audio Layer 3) är ett standardformat definierat av ISO/MPEG för komprimering av ljuddata. MP3-filer måste vara i MPEG 1 Audio Layer 3-format. MP3 PRO-ljudfilen kan spelas upp som MP3-fil.

*3 Filer med kopieringsskydd (Digital Rights Management) kan inte spelas upp av systemet.

*4 Ett logiskt format för filer och mappar på CD-ROM-skivor, definierat av ISO (Internationella standardiseringsorganisationen).

*5 WMA-fil i WMA DRM-, WMA Lossless- eller WMA PRO-format kan inte spelas upp.

*6 AAC-fil i AAC DRM- och AAC Lossless-format eller som är kodad vid 96 kHz kan inte spelas upp.

OBS!

- Systemet försöker spela upp data med filtilläggen ovan även om de inte har format som stöds. Uppspelning av sådana data kan orsaka kraftiga ljudstörningar som kan skada högtalarsystemet.
- Det går inte att spela upp följande skivor/filer:
 - En skiva som har en icke standardiserad form (till exempel hjärta, ruta, stjärna)
 - Skivor med självhäftande tejp, papper eller klistermärken påsatta
 - Filer som är krypterade eller lösenordsskyddade.

Anmärkningar om CD-R/-RW

I vissa fall kan en CD-R/-RW inte spelas upp på detta system på grund av inspelningskvaliteten eller skivans fysiska skick, eller inspelningsenhetens och redigeringsprogramvarans egenskaper. För detaljer, se bruksanvisningen för inspelningsenheten.

Anmärkningar om skivor

- Den här produkten är utformad för att spela upp skivor som följer CD-standarderna (Compact Disc).
- DualDisc och vissa musikskivor som har kodats med teknik för upphovsrättsskydd överensstämmer inte med CD-standarderna. Sådana skivor kan därför eventuellt inte användas med den här produkten.

Anmärkning om multisessionsskivor

Detta system kan spela upp kontinuerliga sessioner på en skiva när sessionerna är inspelade med samma format som den första sessionen. Uppspelningen kan dock inte garanteras.

Anmärkningar om spelbara filer

- Det kan ta längre tid innan uppspelningen startar när:
 - en DATA CD/USB-enhet är inspelad med en komplicerad trädstruktur.
 - ljudfilerna i en annan mapp har just spelats upp.
 - många mappar eller filer på USB-enheten.
- Systemet kan spela upp en DATA CD eller en USB-enhet under följande förhållanden:
 - Upp till ett djup av 8 mappar
 - Upp till 256 mappar
 - Upp till 999 filer på skiva
 - Upp till 5 000 filer på en USB-enhet
 - Upp till 999 filer i en mapp

Antalet kan variera beroende på fil- eller mappkonfigurationen.

- Mappar som inte innehåller några ljudfiler hoppas över.
- Filer som överförts av en enhet som till exempel en dator kanske inte spelas upp i den ordning som de överfördes.
- Uppspelningsordningen kanske inte gäller beroende på den programvara som användes för att skapa ljudfilen.
- Det går inte att garantera kompatibilitet med all programvara för kodning/skrivning, alla inspelningsenheter och inspelningsmedier.

Anmärkningar om USB-enheter

- Systemet är inte garanterat att fungera med alla USB-enheter.
- Anslut inte systemet och USB-enheten genom en USB-hubb.
- Med vissa anslutna USB-enheter kan det förekomma en fördröjning innan en åtgärd utförs av detta system.
- Uppspelningsordningen för systemet kan skilja sig från uppspelningsordningen för den anslutna USB-enheten.
- Innan du använder en USB-enhet, kontrollera att det inte finns några virusmittade filer på USB-enheten.

Ansluta systemet till ett nätuttag

- 1 Skjut in änden på nätsladden (medföljer) i AC IN-uttaget på baksidan av systemet, och sedan i ett nätuttag (①).

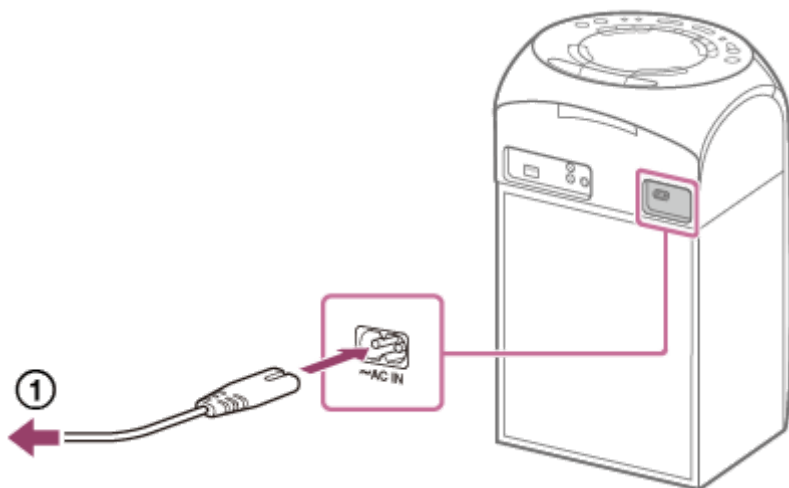

Systemet slås på i demonstrationsläget och högtalarbelysningen börjar blinka automatiskt.

Relaterade avsnitt

- [Slå på strömmen](#)
- [Inaktivera demonstrationsläget](#)

Sätta i batterier i fjärrkontrollen

- 1 Sätt i de två medföljande R03-batterierna (storlek AAA) med polerna vända åt det håll som visas på bilden.

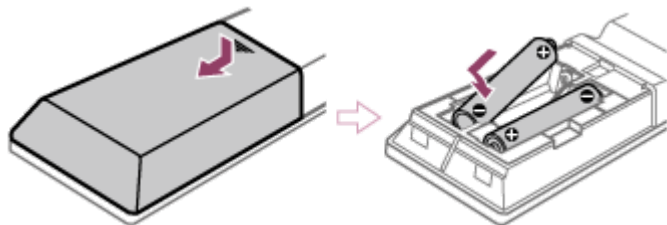

För att styra systemet med fjärrkontrollen

Rikta fjärrkontrollen mot systemets fjärrkontrollsensor.



Tips

- Blanda inte gamla och nya batterier eller olika batterityper.
- Ta ur batterierna om fjärrkontrollen inte ska användas under en längre tid, för att undvika skador på grund av batteriläckage eller korrosion.

Hemmaljudsystem
MHC-V02

Slå på strömmen

- 1 Tryck på  (ström).

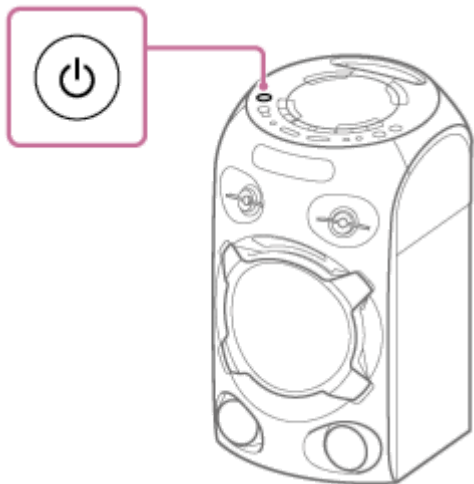

Relaterade avsnitt

- [Stänga av strömmen \(Standbyläge\)](#)
- [Ansluta systemet till ett nätuttag](#)

Stänga av strömmen (Standbyläge)

1 Tryck på (ström).

[Standby] blinkar på displayen.

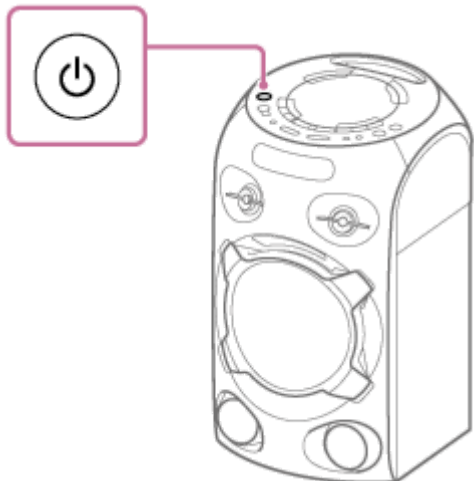

Relaterade avsnitt

- [Funktionen Automatiskt standby](#)
- [Använda funktionen BLUETOOTH-standby](#)

Hemmaljudsystem
MHC-V02

Använda funktionen BLUETOOTH-standby

BLUETOOTH-standbyläget gör att systemet kan slås på automatiskt när du upprättar en BLUETOOTH-anslutning från en BLUETOOTH-enhet. Vid inköpstillfället är denna inställning inaktiverad.

- 1 Tryck på **OPTIONS**.
- 2 Tryck på **↑ / ↓** upprepade gånger för att välja **[BT STBY]**, tryck sedan på **□** (enter).
- 3 Tryck på **↑ / ↓** upprepade gånger för att välja inställningen, tryck sedan på **□** (enter).
 - [ON]: Systemet slås på automatiskt även när systemet är i standbyläge.
 - [OFF]: Av.

För att lämna alternativmenyn

Tryck på **OPTIONS**.

Relaterade avsnitt

- [Parkoppling och anslutning med BLUETOOTH-enheter](#)

Hemmaljudsystem
MHC-V02







Funktionen Automatiskt standby

Systemet går in i standbyläget automatiskt efter cirka 15 minuter om ingen funktion används eller ingen ljudsignal matas ut. Vid inköpstillfället är funktionen Automatiskt standby aktiverad.

OBS!

- Funktionen Automatiskt standby fungerar inte i följande situationer:
 - när insomningstimern är aktiverad.
 - när en extern enhet är ansluten till MIC/GUITAR-uttaget.
 - när systemet är en Party Guest för funktionen trådlös Party Chain eller Guest-system för funktionen Speaker Add.

För att stänga av/slå på funktionen Automatiskt standby

1. Tryck på OPTIONS.
Alternativmenyn visas på displayen.
2. Tryck på  /  upprepade gånger för att välja [AutoSTBY], tryck sedan på  (enter).
3. Tryck på  /  upprepade gånger för att välja [ON] eller [OFF], tryck sedan på  (enter).

För att lämna alternativmenyn

Tryck på OPTIONS.

Tips

- [AutoSTBY] blinkar på displayen i cirka 2 minuter innan systemet går in i standbyläget.

Hemmaljudsystem
MHC-V02

Montera systemet på ett stativ

Du kan justera höjden för systemet genom att använda ett stativ (medföljer inte).

Passa in hålet på systemet (**A**) på stativet (**B**), skjut det sedan försiktigt nedåt tills det är fullständigt inskjutet på stativet.

Se till att endast använda ett stativ som är ungefär 35 mm i diameter.

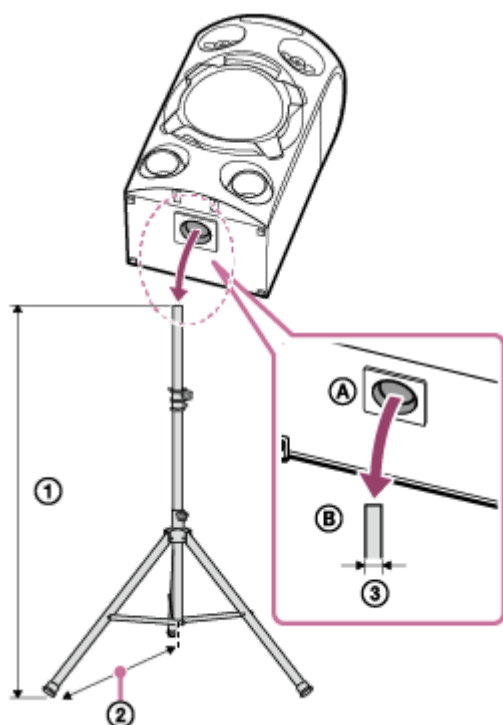

① Höjd: ≤ 1 m

② $\geq 0,55$ m*

③ 35 mm

* Vi rekommenderar att stativbenen dras ut maximalt.

OBS!

- Vi rekommenderar användning av en förlängningskabel (medföljer inte) ifall nätsladden inte når fram till vägguttaget.
- Vidta följande försiktighetsåtgärder när du monterar systemet på stativet för att undvika personskador eller att systemet skadas.
 - Ställ upp stativet fullständigt innan du monterar systemet. Var noga med att läsa bruksanvisningen för stativet.
 - Montera inte systemet på stativet på en ostadig yta, en gångväg eller någon annan olämplig plats.
 - Kontrollera att systemet är ordentligt monterat på stativet.
 - Stöt inte emot systemet och placera inga föremål på systemet när det är monterat på stativet.
 - Vrid inte på och lyft inte upp systemet när det är monterat på stativet.
 - Gå inte över stativbenen för att undvika att snubbla.
 - Koppla från nätsladden och alla kablar, och ta av systemet från stativet när du vill flytta stativet eller systemet.
 - Var försiktig så att du inte snubblar över stativbenen eller nätsladden.
 - Håll barn borta från systemet när det är monterat på stativet.

– Vidta andra försiktighetsåtgärder för att förhindra att systemet faller omkull när det är monterat på stativet.

4-748-046-21(2) Copyright 2019 Sony Corporation

Lyssna på musik med illuminationen (Speaker Light)

Systemet lyser i takt med musiken för att liva upp stämningen. Vid inköpstillfället är denna inställning aktiverad.

1 Tryck på PARTY LIGHT upprepade gånger under uppspelning för att välja [LED ON].

Den nedan markerade delen av systemet lyser.

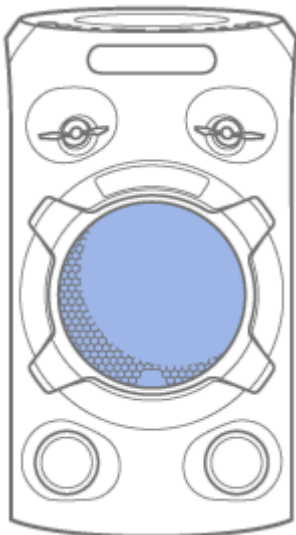

2 Tryck på LIGHT MODE upprepade gånger för att välja önskat illuminationsläge.

Illuminationsläget är annorlunda när funktionen trådlös Party Chain eller Speaker Add är aktiverad.

För att stänga av illuminationen.

Tryck på PARTY LIGHT upprepade gånger för att välja [LED OFF].

Tips

- Du kan också använda SPEAKER LIGHT på systemet för att välja [LED ON]/[LED OFF].

OBS!

- Titta inte direkt på de ljusavgivande delarna när illuminationen är på.
- Om du blir bländad av illuminationen kan du tända lamporna i rummet eller stänga av illuminationen.
- Du kan slå på eller av illuminationen när demonstrationen är påslagen.

Relaterade avsnitt

- [Inaktivera demonstrationsläget](#)

Hemmaljudsystem
MHC-V02

Inaktivera demonstrationsläget

Demonstrationsläget är inkopplat vid inköpstillfället. När du ansluter systemet till ett nätuttag med nätsladden, visas [DEMO] på displayen och högtalarbelysningen tänds automatiskt.

- 1 **Medan systemet är avstängt, tryck på DISPLAY upprepade gånger tills demonstrationen stängs av (Strömsparläge).**

Displayen och illuminationen släcks för att spara ström.

För att aktivera demonstrationsläget

Tryck på DISPLAY.

Tips

- För att stänga av illuminationen under demonstration, tryck på PARTY LIGHT på fjärrkontrollen eller på SPEAKER LIGHT på systemet.

Hemmaljudsystem
MHC-V02

Inaktivera kontrollerna på systemet (Barnlås)

Du kan inaktivera kontrollerna (utom  (ström)) på systemet för att förhindra att de används av misstag, till exempel av barn.

1 Håll ned  (stoppa) på systemet i mer än 3 sekunder.

[CHILD LOCK ON] visas på displayen.

För att stänga av barnlåsfunktionen

Håll ned  (stoppa) på systemet i mer än 3 sekunder tills [CHILD LOCK OFF] visas på displayen.

OBS!

- Barnlåsfunktionen stängs av automatiskt när du kopplar från nätsladden.

Ansluta med en USB-enhet

Kompatibla USB-enheter

- USB-enheter som överensstämmer med USB Mass Storage Class
- USB-enheter som har formateras med filsystemet FAT (utom exFAT)

Vissa USB-enheter kanske inte fungerar med systemet även om de uppfyller ovanstående villkor. Användning av iPhone/iPod-enheter via en USB-anslutning stöds inte.

1 Tryck på **FUNCTION** upprepade gånger för att välja **[USB]**.

2 Anslut en USB-enhet till  (USB)-porten.

OBS!

- Du kan använda en USB-adapter (medföljer inte) för att ansluta USB-enheten till systemet ifall det inte går att koppla in USB-enheten i  (USB)-porten.

Relaterade avsnitt

- [Lyssna på musik på en USB-enhet](#)

Parkoppling och anslutning med BLUETOOTH-enheter

När du parkopplar med två eller fler BLUETOOTH-enheter, utför följande parkopplingsprocedur för varje enhet. Se till att göra följande innan du gör något med systemet:

- Placera BLUETOOTH-enheten inom 1 m från systemet.
- Stoppa uppspelningen på BLUETOOTH-enheten.
- Sänk volymen på BLUETOOTH-enheten och systemet för att undvika att ett högt ljud plötsligt matas ut från systemet. Beroende på BLUETOOTH-enheten kan volymen på enheten vara synkroniserad med systemet.
- Ta fram bruksanvisningen som medföljde BLUETOOTH-enheten för referens.

1 Välj BLUETOOTH-funktionen.

1. Tryck på  (ström) för att slå på systemet.
2. Tryck på FUNCTION upprepade gånger tills [BLUETOOTH] visas på displayen.

Tips

- När det inte finns någon parkopplingsinformation på systemet (när du till exempel använder BLUETOOTH-funktionen för första gången efter inköp), blinkar [PAIRING] på displayen och systemet går in i parkopplingsläget. Gå vidare till steg 3.
- När du slår på systemet, försöker systemet att göra en BLUETOOTH-anslutning till den senast anslutna BLUETOOTH-enheten. Om enheten är i närheten och dess BLUETOOTH-funktion är påslagen, upprättas BLUETOOTH-anslutningen automatiskt och (BLUETOOTH)-enhetens namn visas på displayen. Stäng i detta fall av BLUETOOTH-funktionen eller stäng av strömmen till den för tillfället anslutna BLUETOOTH-enheten.

2 Håll ned BLUETOOTH/ PAIRING i mer än 3 sekunder tills [PAIRING] visas på displayen.

3 Utför parkopplingsproceduren på BLUETOOTH-enheten för att identifiera systemet.

När en lista över identifierade enheter visas på skärmen på BLUETOOTH-enheten, välj [MHC-V02]. Om en nyckel* efterfrågas på skärmen på BLUETOOTH-enheten, skriv in [0000].

* Nyckeln kan också kallas "lösenkod", "PIN-kod", "PIN-nummer" eller "lösenord".

4 Gör BLUETOOTH-anslutningen från BLUETOOTH-enheten.

När BLUETOOTH-anslutningen har upprättats, visas BLUETOOTH-enhetens namn på displayen. Om BLUETOOTH-anslutningen inte upprättas, upprepa från steg 2.

Tips

- För detaljer om hur en BLUETOOTH-enhet används, se bruksanvisningen som medföljde BLUETOOTH-enheten.

OBS!

- För Apple iOS-enheter är systemet kompatibelt med iOS 10.0 eller senare.

- När BLUETOOTH-enheterna väl är kopplade, behöver man inte parkoppla dem igen, utom i följande fall:
 - Parkopplingsinformation har raderats efter reparation etc.
 - Systemet är redan parkopplat med 8 enheter och en annan enhet ska parkopplas.
Systemet kan parkopplas med högst 8 enheter. Om en ny enhet parkopplas efter att 8 enheter redan har parkopplats, ersätts enheten som parkopplades allra först med den nya enheten.
 - Parkopplingsinformationen för systemet har raderats från BLUETOOTH-enheten.
 - Efter att du har återställt systemet, kanske det inte kan ansluta med din iPhone/iPod. Radera i detta fall parkopplingsinformationen för systemet på din iPhone/iPod, utför sedan parkopplingsproceduren igen.
 - Systemet kan parkopplas med flera enheter, men kan bara spela musik från en parkopplad enhet åt gången.

Relaterade avsnitt

- [Avsluta BLUETOOTH-anslutningen \(efter användning\)](#)

Lyssna på musik från en extern ljudenhet, etc.

Du kan lyssna på musik från en extern ljudenhet genom att ansluta enheten till systemet med en ljudkabel (medföljer inte).

- 1 Anslut en extern ljudenhet och AUDIO IN L/R-uttagen på systemet med en ljudkabel.

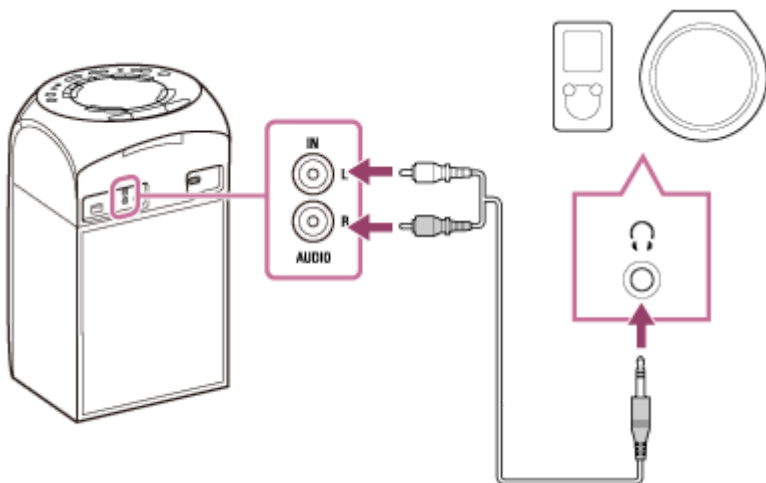

- 2 Tryck på  (volym) – tills [VOL MIN] visas på displayen.
- 3 Tryck på FUNCTION upprepade gånger för att välja [AUDIO IN].
- 4 Slå på den anslutna enheten och starta uppspelningen.
- 5 Justera volymen.

Justera volymen på systemet först. Om volymnivån fortfarande är för låg, justera volymnivån för den anslutna enheten.

Tips

- Systemet kan gå in i standbyläge automatiskt om volymen på den anslutna externa ljudenheten är för låg. Justera volymnivån på den anslutna enheten.

Relaterade avsnitt

- [Funktionen Automatiskt standby](#)

Spela en skiva

Du kan spela en skiva på systemet genom att följa dessa steg.

- 1 Tryck på **FUNCTION** upprepade gånger för att välja [CD].
- 2 Tryck på **PUSH OPEN/CLOSE** på systemet för att öppna skivluckan, lägg en skiva med etiketten vänd uppåt i mitten av skivenheten, och tryck nedåt på skivans mitt tills den snäpper på plats.



- 3 Tryck på **PUSH OPEN/CLOSE** på systemet för att stänga skivluckan.
Tryck inte med kraft på skivluckan för att stänga den eftersom det kan orsaka funktionsfel.
- 4 Tryck på **▶** (spela upp) för att starta uppspelningen.

Övriga åtgärder

Funktionen kanske inte fungerar beroende på typen av skiva eller fil.

För att	Gör detta
Stoppa uppspelningen	Tryck på ■ (stoppa).
Pausa uppspelningen	Tryck på (pausa).
Återuppta uppspelningen eller återgå till normal uppspelning	Tryck på ▶ (spela upp).
Ångra fortsättningspunkten	Tryck på ■ (stoppa) två gånger.
Välja ett spår eller en fil	Tryck på ◀◀ (föregående) eller ▶▶ (nästa) under uppspelning.
Hitta en viss punkt snabbt i gå snabbt framåt eller gå snabbt bakåt (Lock Search)	Tryck på ◀◀ (gå snabbt bakåt) eller ▶▶ (gå snabbt framåt) under uppspelning. Tryck på ▶ (spela upp) för att åter gå till uppspelning.

Hemmaljudsystem
MHC-V02

Använda uppspelningsläge

Funktionen kanske inte fungerar beroende på typen av skiva eller fil.

Spela upp i sekventiell ordning eller slumpmässig ordning (normal uppspelning/slumpmässig uppspelning) (för CD/DATA CD/USB)

När uppspelningen är stoppad, tryck på PLAY MODE upprepade gånger.
Följande indikator tänds på displayen.

- (Ingen): spelar skivan eller USB-enheten.
- [FLDR]*: spelar alla spelbara filer i den angivna mappen på skivan eller USB-enheten.
- [SHUF]: spelar alla spelbara filer på skivan eller USB-enheten i slumpmässig ordning.
- [FLDR SHUF]*: spelar alla spelbara filer i den angivna mappen på skivan eller USB-enheten i slumpmässig ordning.



* Kan inte väljas för AUDIO CD.

OBS!

- Slumpmässig uppspelning avbryts när du:
 - öppnar skivluckan.
 - utför synkroniserad överföring.
- Det kan hända att slumpmässig uppspelning avbryts när du väljer en mapp eller ett spår att spela upp.

Spela upprepade gånger (upprepad uppspelning) (för CD/DATA CD/USB)

Tryck på REPEAT upprepade gånger när uppspelningen är stoppad.
Följande indikatorer tänds på displayen.

- : repeterar alla spåren eller ljudfilerna i en mapp/skiva/USB-enhet.
- : repeterar ett spår eller en ljudfil.

OBS!

- Upprepad uppspelning avbryts när du:
 - öppnar skivluckan.
 - utför synkroniserad överföring.

Hemmaljudsystem
MHC-V02

Visa information om en skiva och USB-enhet

Du kan visa följande information om en skiva och USB-enhet på displayen.

Tryck på DISPLAY upprepade gånger när systemet är påslaget.
Informationen kan visas enligt följande:

- Speltid/återstående tid för spår, fil, skiva
- Filnamn, mappnamn
- Titel-, artist- och albuminformation

OBS!



- Skivnamnet eller spårnamnet kanske inte visas beroende på tecknen.
- Speltid för ljudfiler kanske inte visas korrekt.
- Förfluten speltid för en ljudfil kodad genom användning av en VBR (variabel bithastighet) visas inte korrekt.

Hemmaljudsystem
MHC-V02

Lyssna på musik på en USB-enhet











Detta system stödjer följande ljudformat.

- MP3: filtillägg [.mp3]
- WMA: filtillägg [.wma]
- AAC: filtillägg [.m4a/.mp4/.3gp]
- WAV: filtillägg [.wav]



- 1 Tryck på **FUNCTION** upprepade gånger för att välja **[USB]**.
- 2 Anslut en USB-enhet till  (USB)-porten.
- 3 Tryck på  (spela upp) för att starta uppspelningen.

Övriga åtgärder

Funktionen kanske inte fungerar beroende på typen av fil.

För att	Gör detta
Stoppa uppspelningen	Tryck på  (stoppa).
Pausa uppspelningen	Tryck på  (pausa).
Återuppta uppspelningen eller återgå till normal uppspelning	Tryck på  (spela upp).
Ängra fortsättningspunkten	Tryck på  (stoppa) två gånger.
Välj ett spår eller en fil.	Tryck på  (föregående) eller  (nästa) under uppspelning.
Välja en mapp	Tryck på  (mapp) +/- upprepade gånger.
Hitta en viss punkt snabbt i gå snabbt framåt eller gå snabbt bakåt (Lock Search)	Tryck på  (gå snabbt bakåt) eller  (gå snabbt framåt) under uppspelning. Tryck på  (spela upp) för att åter gå till uppspelning.

Tips

- När systemet och USB-enheten är anslutna, kan du styra uppspelningen genom att trycka på  (spela upp), och  (föregående)/  (nästa).

OBS!

- Du kan använda en USB-adapter (medföljer inte) för att ansluta USB-enheten till systemet ifall det inte går att koppla in USB-enheten i  (USB)-porten.

Relaterade avsnitt

- [Visa information om en skiva och USB-enhet](#)

4-748-046-21(2) Copyright 2019 Sony Corporation

Hemmaljudsystem
MHC-V02

Lyssna på musik från en enhet via BLUETOOTH-anslutning

Du kan lyssna på musik från BLUETOOTH-enhet och manövrera den genom systemet via BLUETOOTH-anslutning om den har stöd för följande BLUETOOTH-profiler.

A2DP (Advanced Audio Distribution Profile)

Du kan trådlöst lyssna på ljudinnehåll av hög kvalitet.

AVRCP (Audio Video Remote Control Profile)

Du kan justera volymen och manövrera för att spela, pausa eller hoppa till början av nästa/aktuellt spår.

Operationer kan variera beroende på BLUETOOTH-enheten. Vi hänvisar också till bruksanvisningen som medföljde BLUETOOTH-enheten.

OBS!

- Kontrollera i förväg att volymen på BLUETOOTH-enheten och systemet är inställd på en lagom nivå för att undvika att ett högt ljud plötsligt matas ut från systemet. Beroende på BLUETOOTH-enheten är det möjligt att det inte går att justera volymen för systemet på BLUETOOTH-enheten då uppspelning på enheten är stoppad/pausad.

- 1 Anslut systemet till BLUETOOTH-enheten.**
BLUETOOTH-enhetens namn visas på displayen, när BLUETOOTH-anslutningen är upprättad.
- 2 Starta uppspelningen på BLUETOOTH-enheten.**
- 3 Justera volymen genom att trycka på VOLUME +/- (volym) på systemet eller genom att använda BLUETOOTH-enheten.**

OBS!

- Om kommunikationsförhållandet är dåligt kan det hända att BLUETOOTH-enheten reagerar felaktigt på manövreringar på systemet.
- Beroende på BLUETOOTH-enheten kan det vara nödvändigt att justera volymen eller att ställa in inställningen för ljudutmatning på den anslutna enheten.
- Brus eller ljudavbrott kan uppstå beroende på BLUETOOTH-enheten som är ansluten till systemet, kommunikationsmiljön eller användningsmiljön.

Relaterade avsnitt

- [Parkoppling och anslutning med BLUETOOTH-enheter](#)
- [Avsluta BLUETOOTH-anslutningen \(efter användning\)](#)

Välja uppspelningskvalitet för BLUETOOTH-ljudströmning (Codec)

Du kan aktivera AAC-, LDAC- eller SBC-codecmottagning från en BLUETOOTH-enhet. AAC/LDAC kan endast väljas när BLUETOOTH-enheten stöder AAC/LDAC.

1 Tryck på **OPTIONS**.

Alternativmenyn visas på displayen.

2 Tryck på **↑ / ↓** upprepade gånger för att välja **[BT CODEC]**, tryck sedan på **+** .

3 Tryck på **↑ / ↓** upprepade gånger för att välja inställningen, tryck sedan på **+** .

- **AUTO**: Aktiverar mottagning i AAC- eller LDAC-codecformat beroende på BLUETOOTH-enhetens specifikationer.
- **SBC**: Tar emot i SBC-codecformat.

För att gå ur alternativmenyn, tryck på **OPTIONS**.

Tips

- LDAC är en ljudkodningsteknik utvecklad av Sony, som möjliggör överföring av ljudinnehåll med formatet High-Resolution (Hi-Res) Audio, även över en BLUETOOTH-anslutning. Till skillnad från andra BLUETOOTH-kompatibla kodningstekniker, som till exempel SBC, fungerar den utan nedkonvertering av Hi-Res Audio-innehåll^{*1}, och tillåter cirka tre gånger mer data^{*2} än andra tekniker att sändas över ett trådlöst BLUETOOTH-nätverk med oöverträffad ljudkvalitet med hjälp av effektiv kodning och optimerad paketering.

*1 Exklusive innehåll med DSD-format.

*2 Jämfört med SBC (Subband Codec) när bithastigheten 990 kbit/s (96/48 kHz) eller 909 kbit/s (88,2/44,1 kHz) har valts.

OBS!

- Du kan lyssna på högkvalitativt ljud om AAC eller LDAC är valt. Om du inte kan lyssna på AAC- eller LDAC-ljud från din enhet eller om ljudet har avbrott, välj [SBC].
- Om du ändrar denna inställning medan systemet är anslutet till en BLUETOOTH-enhet, kommer BLUETOOTH-enheten att kopplas från. För att ansluta till BLUETOOTH-enheten, utför BLUETOOTH-anslutningen igen.

Relaterade avsnitt

- [Använda funktionen BLUETOOTH-standby](#)

Avsluta BLUETOOTH-anslutningen (efter användning)

- 1 Tryck på **BLUETOOTH/**  **PAIRING** på systemet.
[BT AUDIO] visas på displayen.

OBS!

- Beroende på BLUETOOTH-enheten kan det hända att BLUETOOTH-anslutningen avslutas automatiskt när du stoppar uppspelningen.

Relaterade avsnitt

- [Slå på strömmen](#)
- [Funktionen Automatiskt standby](#)

Hemmaljudsystem
MHC-V02

Ansluta detta system med flera BLUETOOTH-enheter (multienhetsanslutning)

Upp till 3 BLUETOOTH-enheter kan anslutas samtidigt till systemet. När en av enheterna börjar spela upp medan uppspelning av musik pågår på en annan enhet, växlar systemet utmatningen och börjar mata ut ljud från den nyss anslutna enheten.



- 1 För att parkoppla med en andra eller tredje enhet, upprepa steg 1 till 3 i avsnittet [Parkoppling och anslutning med BLUETOOTH-enheter](#).

För att koppla från en BLUETOOTH-enhet från en multienhetsanslutning

Avsluta BLUETOOTH-anslutningen på BLUETOOTH-enheten som du vill koppla från.

För att koppla från alla BLUETOOTH-enheten från en multienhetsanslutning

Tryck på BLUETOOTH/  PAIRING.

OBS!

- Operationer kan variera beroende på BLUETOOTH-enheterna. Det kan hända att det inte går att ansluta en BLUETOOTH-enhet beroende på kombinationen av enheter. För detaljer, se bruksanvisningen för enheterna.
- Om du försöker ansluta en 4:e BLUETOOTH-enhet, kommer den äldsta uppspelningsenheten att kopplas från.
- Beroende på BLUETOOTH-enheterna kan det hända att det inte går att göra tre BLUETOOTH-anslutningar samtidigt.
- Det går inte att upprätta en multienhetsanslutning när du använder funktionen trådlös Party Chain eller funktionen Speaker Add.

Relaterade avsnitt

- [Parkoppling och anslutning med BLUETOOTH-enheter](#)

Hemmaljudsystem
MHC-V02

Slå på eller stänga av BLUETOOTH-signalen

Du kan ansluta till systemet från en parkopplad BLUETOOTH-enhet när systemets BLUETOOTH-signal är aktiverad. Vid inköpstillfället är denna inställning aktiverad.

1 Håll ned  (mapp) + och MEGA BASS på systemet i cirka 3 sekunder.

[BT ON] eller [BT OFF] visas på displayen.

OBS!

- Det går inte att utföra följande åtgärder när BLUETOOTH-signalen stängs av:
 - Parkoppla och/eller ansluta med BLUETOOTH-enhet.
 - Använda "Sony | Music Center".
 - Ändra BLUETOOTH-ljudcodec.

Använda trådlös uppspelning med flera ljudsystem (funktionen trådlös Party Chain)

Genom att ansluta flera enheter kompatibla med funktionen trådlös Party Chain, kan du liva upp festen och få mer kraft i ljudet.

Kompatibla enheter:

SRS-XB21, SRS-XB31, SRS-XB41, SRS-XB20, SRS-XB30, SRS-XB40, MHC-V82D, MHC-V72D, MHC-V42D, MHC-V02, GTK-XB72, GTK-XB60, GTK-XB90

Innan du manövrerar systemet, se till att alla system som ska anslutas är inom 1 m från enheten.

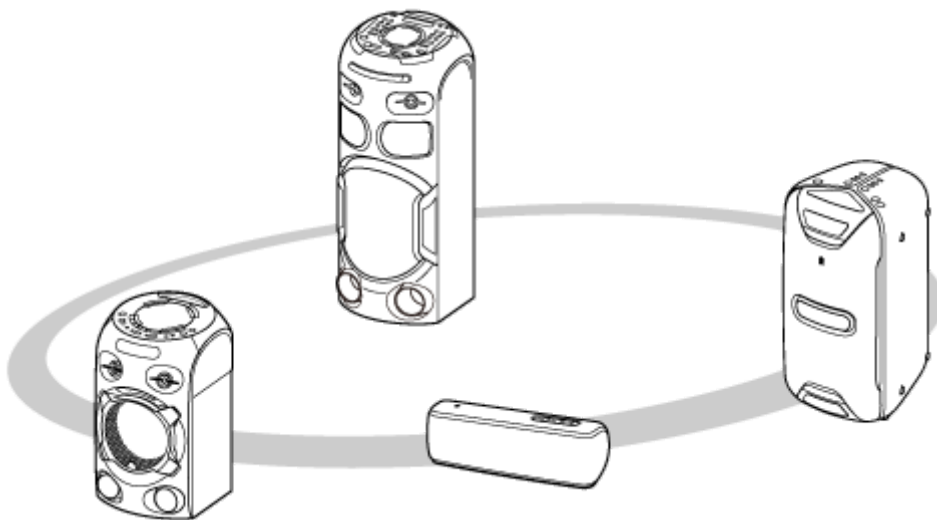

1 Ställ in det första systemet som Party Host.

Den följande operationen är ett exempel på hur MHC-V02 ställs in som det första systemet. Vi hänvisar till bruksanvisningen som medföljde enheten som du använder för att ställa in övriga enheter kompatibla med funktionen trådlöst Party Chain.

1. Tryck på FUNCTION upprepade gånger för att välja BLUETOOTH-funktionen.
2. Anslut BLUETOOTH-enheten till systemet BLUETOOTH-anslutning.
[Parkoppling och anslutning med BLUETOOTH-enheter](#)
När BLUETOOTH-enhetens namn visas på displayen, är BLUETOOTH-anslutningen upprättad.
3. Tryck på W. PARTY CHAIN på systemet.
[CHAINING] blinkar på displayen.
Anslutningen till BLUETOOTH-enheten avslutas automatiskt när systemet går in i inställningsläget för trådlös Party Chain.

2 Anslut ett andra eller tredje system som en Party Guest.

Den följande operationen är ett exempel på hur MHC-V02 ansluts som det andra systemet. Vi hänvisar till bruksanvisningen som medföljde enheten som du använder för att ansluta övriga enheter kompatibla med funktionen trådlöst Party Chain.

1. Tryck på FUNCTION upprepade gånger för att välja BLUETOOTH-funktionen.
2. Tryck på W. PARTY CHAIN på det andra systemet.
[GUEST XX] visas på displayen (XX är ett nummer). [HOST] visas på displayen på det första systemet.

Tips

- Anslut det andra systemet inom 1 minut. Efter 1 minut eller längre, avbryts systeminställningen.

3. För att ansluta fler system, upprepa steg ② – 1 till 2.

Tips

- När du ansluter ett tredje eller fler system, anslut vart och ett inom 30 sekunder efter att ha anslutit föregående system. Efter 30 sekunder eller längre, går det inte ansluta systemet.
- Om du vill lägga till ett system till efter anslutning (30 sekunder eller längre), tryck på och håll ned W. PARTY CHAIN på det första systemet, utför sedan steg ② – 1 till 2.

3 **Vänta 30 sekunder efter att sista Party Guest är ansluten.**

[P.CHAIN] slutar blinka på displayen på Party Host och BLUETOOTH-enheter ansluts på nytt till Party Host.

4 **Starta uppspelningen.**

Starta uppspelningen på den anslutna BLUETOOTH-enheten och justera volymen.

Samma musik spelas från alla system.

När du justerar volymen på BLUETOOTH-enheten eller systemet anslutet med enheten (systemet inställt som det första), justeras volymen för alla system automatiskt.* För övriga system (det andra eller system som ställts in därefter), kan du justera volymen på vart och ett.

* Beroende på den anslutna enheten, kanske volymen inte synkroniseras med den volym du ställde in på det första systemet.

Synkronisering av inställningar i en trådlös Party Chain

När en trådlös Party Chain har upprättats, ändras följande inställningar på de anslutna systemen:

- MEGA BASS-inställningen på alla anslutna system synkroniseras med det första systemet.
- Karaokeinställningen (Vocal Fader, Key Control och Mic Echo) på alla anslutna system stängs av.
- Ljudfältinställningarna återgår till standardinställningarna på alla anslutna system.
- När volymen på det första systemet justeras, synkroniseras volymen på alla anslutna system med volymen på det första systemet. Men om volymen på andra system justeras, kommer volymen på det första systemet dock inte att ändras.
- När det första systemet stängs av, stängs också alla andra anslutna system av.

Tips

- Du kan också manövrera funktionen trådlös Party Chain på "Sony | Music Center".
- Vad du kan göra med funktionen trådlös Party Chain beroende på systemen som du ansluter.
- När du använder funktionen trådlös Party Chain, växlas codec automatiskt till SBC.

OBS!

- När man tittar på filmer med funktionen trådlös Party Chain, kan det vara en fördröjning mellan bild och ljud.
- Funktionen trådlös Party Chain är endast tillgänglig när systemet är i BLUETOOTH-funktionen.
- När du använder funktionen trådlös Party Chain och ansluter flera typer av ljudsystem, kan det hända att illuminationen inte fungerar beroende på den ordningen på systemen som du anslutit. Ställ i detta fall in systemet vars illumination inte fungerar som

det första systemet.

- Medan funktionen trådlös Party Chain är inkopplad, kan du inte välja ett annat system som en ny Party Host.
- När du använder mikrofonen eller spelar gitarr på Party Host, matas ljudet inte ut från Party Guests.
- Insomningstimern och funktionen Automatiskt standby fungerar inte på Party Guests.

Relaterade avsnitt

- [Avsluta funktionen trådlös Party Chain](#)

4-748-046-21(2) Copyright 2019 Sony Corporation

Hemmaljudsystem
MHC-V02

Avsluta funktionen trådlös Party Chain

För att avsluta alla anslutningar och koppla ur funktionen trådlös Party Chain

- 1 Tryck på W. PARTY CHAIN på Party Host.

För att avsluta endast ett system

Tryck på W. PARTY CHAIN på den Party Guest som ska kopplas bort.

OBS!

- När du växlar till en annan funktion eller stänger av Party Host, inaktiveras också funktionen trådlös Party Chain.

Hemmaljudsystem
MHC-V02

Lyssna på musik trådlöst med två system (funktionen Speaker Add)

För att använda denna funktion krävs två likadana modellsystem. Genom att ansluta två system via BLUETOOTH-anslutning, kan du lyssna på musik med ett kraftfullare ljud.

I de följande stegen beskrivs de två systemen som "Host-system" och "Guest-system".

OBS!

- För att använda denna funktion, kontrollera att "Sony | Music Center"-appen är installerad på din BLUETOOTH-enhet.
- Kontrollera att BLUETOOTH-enheten har parkopplats med både Host-system och Guest-system. För detaljer om hur parkoppling görs, se [Parkoppling och anslutning med BLUETOOTH-enheter](#).

- 1 Ställ två system av samma modell inom 1 m från varandra.**
- 2 Slå på Host-system och Guest-system.**
- 3 Tryck på BLUETOOTH på Host-system och Guest-system för att välja BLUETOOTH-funktionen.**
[BLUETOOTH] visas på displayen.
- 4 Anslut Host-system och en BLUETOOTH-enhet via BLUETOOTH-anslutning. (Se [Lyssna på musik från en enhet via BLUETOOTH-anslutning](#).)**
- 5 Starta "Sony | Music Center" och följ anvisningarna på skärmen för att ställa in Speaker Add för Host-system och Guest-system.**
[HOST] visas på displayen för Host-system, och [GUEST] visas på displayen för Guest-system.
- 6 Ställ in utmatningsläget genom att använda "Sony | Music Center" på din BLUETOOTH-enhet.**
 - [Double Mode]: Matar ut stereoljud från båda systemen.
 - [Stereo mode - right]: Matar ut enkanaligt ljud för den högra kanalen från Host-system, och den vänstra kanalen för Guest-system.
 - [Stereo mode - left]: Matar ut enkanaligt ljud för den vänstra kanalen från Host-system, och den högra kanalen för Guest-system.
- 7 Starta uppspelningen på BLUETOOTH-enheten och justera volymen.**
För detaljer, se [Lyssna på musik från en enhet via BLUETOOTH-anslutning](#).

Synkronisering av inställningar med Speaker Add

- När en Speaker Add-anslutning har upprättats, är följande inställningar på Guest-systemet synkroniserade med dem på Host-systemet:

– Volym

- MEGA BASS
 - Ljudfält och Custom EQ
 - Illumination
- När inställningarna ovan ändras på antingen Host-systemet eller Guest-systemet, synkroniseras inställningarna på det andra systemet.
 - När Host-system stängs av, stängs även Guest-system av.

För att inaktivera funktionen Speaker Add

Använd "Sony | Music Center" och följ anvisningarna på skärmen.

Tips

- Om du inte inaktiverar funktionen, kommer systemet att försöka återupprätta den senast gjorda anslutningen nästa gång du slår på systemet.
- Växla till SBC-codec när funktionen Speaker Add används. För detaljer, se [Välja uppspelningskvalitet för BLUETOOTH-ljudströmning \(Codec\)](#).

OBS!

- Om du använder mikrofonen eller spelar gitarr på Host-system, matas ljudet inte ut från Guest-system.
- Följande operationer fungerar inte på Guest-system när Speaker Add används:
 - Insomningstimer
 - Automatiskt standby
 - Barnlås
 - Vocal Fader, Key Control, och Scoring
 - Styra systemet med fjärrkontrollen
- Om du återställer ett av de två systemen medan funktionen Speaker Add används, se till att stänga av det andra systemet.

Lyssna på musik från en extern ljudenhet, etc.

Du kan lyssna på musik från en extern ljudenhet genom att ansluta enheten till systemet med en ljudkabel (medföljer inte).

- 1 Anslut en extern ljudenhet och AUDIO IN L/R-uttagen på systemet med en ljudkabel.

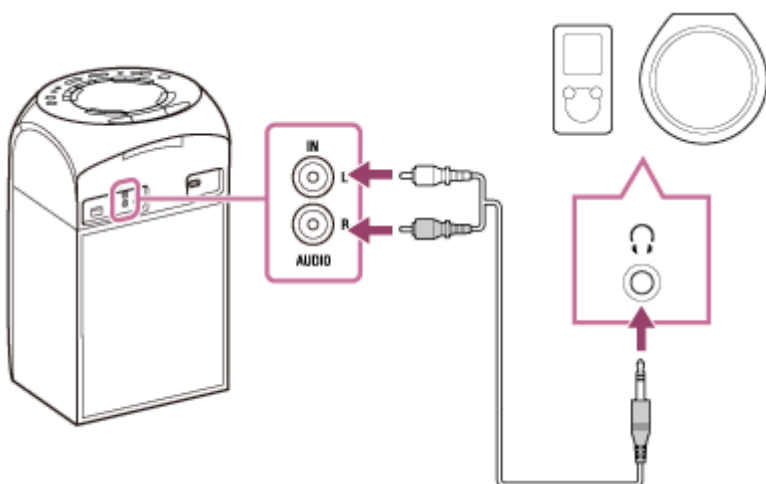

- 2 Tryck på  (volym) – tills [VOL MIN] visas på displayen.
- 3 Tryck på FUNCTION upprepade gånger för att välja [AUDIO IN].
- 4 Slå på den anslutna enheten och starta uppspelningen.
- 5 Justera volymen.

Justera volymen på systemet först. Om volymnivån fortfarande är för låg, justera volymnivån för den anslutna enheten.

Tips

- Systemet kan gå in i standbyläge automatiskt om volymen på den anslutna externa ljudenheten är för låg. Justera volymnivån på den anslutna enheten.

Relaterade avsnitt

- [Funktionen Automatiskt standby](#)

Förstärka basljudet och skapa ett kraftigare ljud (MEGA BASS)

Du kan förstärka basljudet och skapa ett kraftigare ljud (MEGA BASS). Vid inköpstillfället är MEGA BASS-läget påslaget.

- 1 Tryck på MEGA BASS upprepade gånger för att välja [BASS ON].

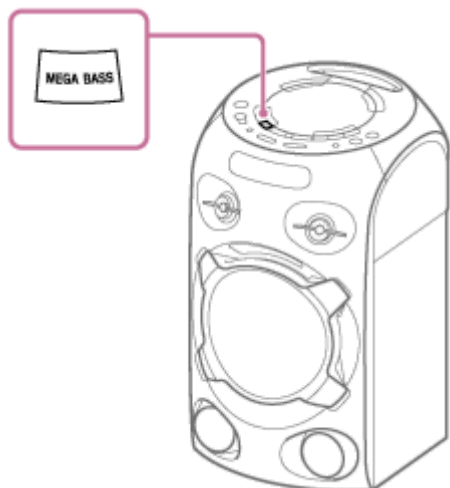

För att stänga av MEGA BASS-läget

Tryck på MEGA BASS upprepade gånger för att välja [BASS OFF].

Tips

- Du kan också använda "Sony | Music Center" för att slå på/stänga av MEGA BASS-läget.

Hemmaljudsystem
MHC-V02

Välja ett ljudfält

Du kan justera ljudet genom att välja ett ljudfält.

- 1 Tryck på **SOUND FIELD** upprepade gånger för att välja önskat ljudfält.

För att avbryta ljudfältet

Tryck på **SOUND FIELD** upprepade gånger för att välja [FLAT].

För att välja läget Virtual Football

Du kan uppleva känslan av att vara med på fotbollsarenan när du tittar på en sändning av en fotbollsmatch.

Observera att du bara kan välja läget Virtual Football när funktionen **AUDIO IN** är vald.

Tryck på **SOUND FIELD** upprepade gånger medan du tittar på en sändning av en fotbollsmatch.

- [ON NARRATION]: Du kan uppleva en uppslukande känsla av att befinna dig på en fotbollsarena genom förstärkta hejarop från publiken.
- [OFF NARRATION]: Du kan uppleva en mer uppslukande känsla av att befinna dig inne på en fotbollsarena genom att minimera volymnivån på kommentatorerna, utöver att förstärka hejaropen från publiken.

OBS!

- Om ljudet låter onaturligt när [OFF NARRATION] är valt, rekommenderas [ON NARRATION].
- Denna funktion har inte stöd för enkanaligt ljud.

För att skapa din egen ljudeffekt

Du kan höja och sänka nivåerna på specifika frekvensband, sedan lagra inställningen i minnet som [CUSTOM EQ].

1. Tryck på **OPTIONS**.
Alternativmenyn visas på displayen.
2. Tryck på **▲ / ▼** upprepade gånger för att välja [CUSTOM EQ], tryck sedan på **+** (enter).
3. Tryck på **▲ / ▼** upprepade gånger för att justera equalizernivån eller surroundinställningen, tryck sedan på **+** (enter).
4. Upprepa steg 3 för att justera nivån för andra frekvensband och surroundeffekten.
För att gå ur alternativmenyn, tryck på **OPTIONS**.

För att välja den anpassade equalizerinställningen

Tryck på **SOUND FIELD** upprepade gånger för att välja [CUSTOM EQ].

Hemmaljudsystem
MHC-V02

Vad du kan göra med "Sony | Music Center"

"Sony | Music Center" är en app för att styra Sony ljudenheter som är kompatibla med "Sony | Music Center" genom användning av din smartphone/iPhone.

För detaljer om "Sony | Music Center" hänvisar vi till följande webbadress:

<https://www.sony.net/smcqa/>

Operationer som kan utföras på systemet med "Sony | Music Center"

- Uppspelning av musikfiler som finns på en enhet som till exempel en smartphone, iPhone, USB-enhet
- Ändra ljudinställningar och MEGA BASS
- Ställa in insomningstimern
- Ställa in illuminationsläget
- Slå på/stänga av funktionen för röstänvisningar
- Gruppera med andra ljudsystem (funktionen Speaker Add / funktionen trådlös Party Chain)

etc.

Tips

- Vad du kan styra med "Sony | Music Center" varierar beroende på den anslutna enheten. Appens specifikationer och utformning kan komma att ändras utan föregående meddelande.
- Se till att använda den senaste versionen av appen.

Relaterade avsnitt

- [Installation av "Sony | Music Center"](#)

Hemmaljudsystem
MHC-V02

Installation av "Sony | Music Center"

Installera "Sony | Music Center" på din smartphone, iPhone etc. från App Store eller på Google Play.

- 1 Ladda ned "Sony | Music Center" på Google Play eller App Store och installera den.



Sony Music Center



- 2 När installationen är slutförd, starta "Sony | Music Center".

Tips

- Beroende på ditt abonnemang kan det hända att en kommunikationsavgift för nedladdning av appen tas ut.

Relaterade avsnitt

- [Vad du kan göra med "Sony | Music Center"](#)

Hemmaljudsystem
MHC-V02

Vad du kan göra med "Fiestable"

"Fiestable" är en app för att manövrera Sony-ljudenheter som är kompatibla med "Fiestable" från smartphones, iPhone etc.

Operationer som kan utföras på systemet på med "Fiestable"

- Karaoke
Du kan aktivera diverse Karaoke-egenskaper.
- Motion Control
Du kan styra systemet genom att skaka din smartphone, iPhone etc.
- Voice Control
Du kan manövrera systemet genom att säga förinställda röstkommandon i mikrofonen på din smartphone/iPhone.
- Party Light
Du kan ställa in belysningsfunktionen.

Tips

- Vad du kan styra med "Fiestable" varierar beroende på den anslutna enheten. Specifikationen och utformningen av appen kan ändras utan föregående meddelande.
Se till att använda den senaste versionen av appen.

Relaterade avsnitt

- [Installation av "Fiestable"](#)

Installation av "Fiestable"

Installera "Fiestable" på din smartphone, iPhone etc. på Google Play eller App Store.

- 1 Ladda ned "Fiestable" på Google Play eller App Store och installera den.



- 2 När installationen är slutförd, starta "Fiestable" från "Sony | Music Center"-skärmen.

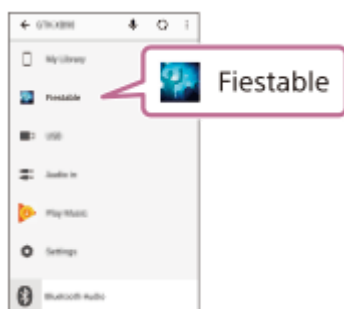

Relaterade avsnitt

- [Installation av "Sony | Music Center"](#)
- [Vad du kan göra med "Fiestable"](#)

Hemmaljudsystem
MHC-V02

Använda Voice Control via "Fiestable"

Du kan manövrera systemet genom att säga förinställda röstkommandon som visas på skärmen på din smartphone/iPhone.

OBS!

- Språk som stöds är enligt följande:
Engelska/Brasiliansk portugisiska/Franska/Tyska/Italienska/Polska/Ryska/Spanska
- Om din smartphone/iPhone är inställd på ett språk som inte stöds, kommer listan över förinställda röstkommandon att visas på engelska.

1 Upprätta en BLUETOOTH-anslutning mellan systemet och din smartphone/iPhone.

Kontrollera att din smartphone/iPhone ansluten till internet.

2 Starta "Sony | Music Center" och tryck på "Fiestable"-ikonen.

3 Tryck på [Voice Control via Fiestable].

De förinställda röstkommandona visas på appskärmen.

4 Tryck på mikrofonikonen på appskärmen.

Ljudet på systemet stängs av. Prata in i mikrofonen på din smartphone/iPhone. Din röst kommer att sändas till en online tal-till-text omvandlingsservice. När omvandlingen är klar, skickas kommandot tillbaka till systemet. Avstängningen av ljudet avbryts och systemet svarar i enlighet med kommandot.

OBS!

- Voice Control via "Fiestable" fungerar inte i följande fall:
 - Den inbyggda ljuddemonstrationen är påslagen.
 - När du öppnar skivluckan.
 - Medan USB-överföring eller radering utförs.
 - När online tal-till-text omvandlingsservicen inte är tillgänglig, är stängd eller när anslutningen misslyckades.
 - När mikrofonen på din smartphone/iPhone används av en annan applikation.

Relaterade avsnitt

- [Parkoppling och anslutning med BLUETOOTH-enheter](#)

Skapa feststämning med belysning via "Fiestable"

Du kan synkronisera skärmljuset och ficklampsljuset på flera smartphones/iPhone med denna funktion.

- 1 Slå på illuminationen på systemet.
- 2 Börja spela musik.
- 3 Slå på BLUETOOTH-funktionen på din smartphone/iPhone.

OBS!

- BLUETOOTH-anslutning krävs inte såvida du inte använder flera system. Om du vill synkronisera din smartphone/iPhone med ett specifikt system, upprätta en BLUETOOTH-anslutning mellan din smartphone/iPhone och det systemet. I annat fall, gå vidare till steg 4 och din smartphone/iPhone kommer att synkroniseras med närmaste system.
- Se till att slå på platstjänsten på din smartphone/iPhone.

- 4 Starta "Fiestable" och tryck på "Party Light via Fiestable".

Skärmljuset och ficklampsljuset på alla smartphone/iPhone lyser synkroniserat.

Relaterade avsnitt

- [Lyssna på musik med illuminationen \(Speaker Light\)](#)

Hemmaljudsystem
MHC-V02

Sjunga karaoke

Du kan sjunga karaoke genom att använda karaoke-funktionen.

- 1 Tryck på MIC/GUITAR LEVEL - på systemet för att sänka mikrofonens volymnivå till en minimal nivå.**
- 2 Tryck på GUITAR på systemet upprepade gånger för att välja [OFF].**
- 3 Anslut en mikrofon (medföljer inte) till MIC/GUITAR-uttaget på systemet.**
- 4 Börja spela musiken och justera mikrofonvolymen.**
Tryck på MIC ECHO upprepade gånger för att justera ekoeffekten.
- 5 Börja sjunga med i musiken.**

OBS!

- Om det blir rundgång, kommer systemet att automatiskt sänka mikrofonljudet i några sekunder.
- Om rundgången fortsätter, gör följande:
 - Flytta mikrofonen längre bort från systemet.
 - Ändra riktningen för mikrofonen.
 - Tryck på MIC/GUITAR LEVEL - på systemet upprepade gånger.
 - Tryck på MIC ECHO upprepade gånger för att justera ekonivån.
- Mikrofonljud överförs inte till USB-enheten under USB-överföring.
- Det går inte att justera mikrofonens volymnivå med  (volym) +/- . Tryck på MIC/GUITAR LEVEL +/- på systemet upprepade gånger för att justera mikrofonens volymnivå.
- När funktionen trådlös Party Chain eller Speaker Add används, matas ljud från mikrofonen endast ut från systemet till vilken mikrofonen är ansluten.
- Om ljudet genom mikrofonen är väldigt högt kan det förvrängas. Tryck på MIC/GUITAR LEVEL - på systemet upprepade gånger för att sänka mikrofonvolymen.

Relaterade avsnitt

- [Diverse funktioner för karaoke](#)

Hemmaljudsystem
MHC-V02

Diverse funktioner för karaoke

Du kan använda diverse funktioner för karaoke.

Sänka röstljudet (Vocal Fader)

Du kan sänka ljudet av sångrösten i stereokällan.

För att aktivera Vocal Fader-funktionen

Tryck på VOCAL FADER upprepade gånger för att välja [ON V , FADER].

För att avbryta Vocal Fader-funktionen

Tryck på VOCAL FADER upprepade gånger för att välja [OFF].

Ändra tonhöjd (Key Control)

Du kan ändra tonhöjden för en sång som du sjunger.

För att ändra tonhöjden för en sång

Tryck på KEY CONTROL **b** / **#** så att det passar ditt röstomfång.

Poängläge (Score Mode)

Du kan bara använda poängfunktionen (Score Mode) när mikrofonen är ansluten. Din poäng beräknas på en skala från 0 till 99 genom att din röst jämförs med musikkällan.

För att poängsätta din sånginsats

1. Börja spela musik.
2. Tryck på SCORE innan du börjar sjunga en sång.
3. Efter att ha sjungit i mer än en minut, tryck på SCORE ingen för att se din poäng.

Mikrofoneko (Mic Echo)

Du kan lägga till ekoeffekt till din röst när du sjunger in i mikrofonen.

För att lägga till ekoeffekt

Tryck på MIC ECHO upprepade gånger för att justera ekoeffekten.

Relaterade avsnitt

- [Sjunga karaoke](#)

Använda röstansvisningar

VIKTIGT: RÖSTANVISNINGEN FÖR DETTA SYSTEM ÄR ENDAST TILLGÄNGLIGT PÅ ENGELSKA.

- 1 Tryck på **OPTIONS**.
- 2 Tryck på **↑ / ↓** upprepade gånger för att välja **[VOICE GUIDANCE]**, tryck sedan på **+** (enter).
- 3 Tryck på **↑ / ↓** för att välja **[ON]**, tryck sedan på **+** (enter).

Röstansvisningen aktiveras.

För att gå ur alternativmenyn, tryck på **OPTIONS**.

Beroende på systemets status matar systemet ut röstansvisningar enligt följande:

- När systemet ställs i parkopplingsläget: "BLUETOOTH pairing"
- När en BLUETOOTH-enhet ansluts: "BLUETOOTH connected"
- När en BLUETOOTH-enhet kopplas från: "BLUETOOTH disconnected"
- När inställningarna är slutförda för funktionen Speaker Add: "Double mode"
- När utmatningsläget ställs in medan funktionen Speaker Add används: "Left/Right/Double mode"

För att inaktivera röstansvisningar

Välj **[OFF]** i steg **3**.

OBS!

- Volymnivån för röstansvisningar ändras i enlighet med systemets volymnivå. Men i vissa fall kan det hända att volymnivån för röstansvisningar inte ändras.
- I vissa fall kan det vara en fördröjning i utmatningen av röstansvisningar eller det kan hända att röstansvisningar inte fungerar.

Hemmaljudsystem
MHC-V02

Lyssna på den inbyggda ljud demonstrationen

Håll ned ► (spela upp) på systemet i mer än 2 sekunder.
Den inbyggda ljud demonstrationen spelas upp.

För att stoppa demonstrationen

Tryck på ■ (stoppa) på systemet.

Lyssna till ljudet från en gitarr

Du kan spela upp ljudet från en gitarr (medföljer inte) genom att ansluta den till MIC/GUITAR-uttaget på systemet. Du kan också ändra gitarrljudet genom att välja en gitarreffekt.

- 1 Tryck på MIC/GUITAR LEVEL – på systemet upprepade gånger för att sänka gitarrens volymnivå.**
- 2 Använd en instrumentkabel (medföljer inte) för att ansluta en gitarr till MIC/GUITAR-uttaget.**
- 3 Tryck på GUITAR på systemet upprepade gånger för att välja den gitarreffekt som du vill använda.**
 - [CLEAN]: Rent gitarrljud. Rekommenderas för elgitarr eller elektroakustisk gitarr.
 - [O \ DRIVE]: Ljud med distorsion liknande ljudet från en överstyrd gitarrförstärkare. Rekommenderas för elgitarr.
 - [BASS]: Rent gitarrljud. Rekommenderas för basgitarr.
- 4 Börja spela gitarr och justera gitarrvolymen.**

Gitarrljudet matas ut från systemet.

För att stänga av gitarrläget

Tryck på GUITAR på systemet upprepade gånger för att välja [OFF].

OBS!

- Rundgång kan uppstå när en elektroakustisk gitarr används med [O \ DRIVE]-effekt. Tryck på MIC/GUITAR LEVEL - på systemet upprepade gånger för att sänka gitarrvolymen. Eller ändra till en annan gitarreffekt.
- Innan gitarren kopplas bort från systemet, tryck på MIC/GUITAR LEVEL - på systemet upprepade gånger för att sänka gitarrvolymen.

Hemmaljudsystem
MHC-V02

Överföra musik från en skiva

Du kan överföra musik från en skiva (endast AUDIO CD- eller MP3-skiva) till en USB-enhet ansluten till  (USB)-porten på systemet.

Ljudformatet för filer som överförs av detta system är MP3.

Anmärkning om upphovsrättsskyddat innehåll

Den överförda musiken är begränsad till endast privat användning. För användning av musiken utöver denna begränsning krävs tillstånd från upphovsrättsinnehavarna.

OBS!

- Ta inte bort USB-enheten under överföringen. Om du gör det kan det skada data på USB-enheten eller skada själva USB-enheten.
- MP3-filer överförs med samma bithastighet som originalfilerna.
- När du överför från AUDIO CD, kan du välja bithastighet före överföringen.
- USB-överföring kan inte utföras när skivluckan är öppen.

1 Anslut en överföringsbar USB-enhet till (USB)-porten.

OBS!

- Du kan använda en USB-adapter (medföljer inte) för att ansluta USB-enheten till systemet ifall det inte går att koppla in USB-enheten i  (USB)-porten.

2 Tryck på **OPTIONS**.

Alternativmenyn visas på displayen.

3 Tryck på / upprepade gånger för att välja **[BIT RATE]**, tryck sedan på (**enter**).

4 Tryck på / upprepade gånger för att välja önska bithastighet, tryck sedan på (**enter**).

- [128 KBPS]: Kodade MP3-filer har mindre filstorlek och lägre ljudkvalitet.
- [256 KBPS]: Kodade MP3-filer har större filstorlek men högre ljudkvalitet.

Tryck på **OPTIONS** för att lämna menyn.

5 Tryck på **FUNCTION** upprepade gånger för att välja **[CD]**, sätt sedan i en skiva.

6 Förbered ljudkällan.

- Synkroniserad överföring: Överför alla spår eller MP3-filer från en skiva till USB-enhet. Om systemet startar uppspelningen automatiskt, tryck på  (stoppa) två gånger för att stoppa uppspelningen helt. När uppspelningen är stoppad, tryck på **PLAY MODE** upprepade gånger för att välja önskat uppspelningsläge.

OBS!

- Om du påbörjar en överföring i läget för slumpmässig uppspelning eller upprepad uppspelning, kommer det valda uppspelningsläget att automatiskt ändras till normal uppspelning.

- REC1-överföring: Överför ett enda spår eller en enda MP3-fil under uppspelning. Välj det spår eller den MP3-fil som du vill överföra, starta sedan uppspelningen.

7 Tryck på REC TO USB.

[PUSH ENTER] visas på displayen.

8 Tryck på (enter).

Överföringen påbörjas, sedan visas [DO NOT REMOVE] på displayen. Ta inte bort USB-enheten förrän överföringen är slutförd.

När överföringen är slutförd, sker följande på systemet:

- Synkroniserad överföring:
Skivan stoppas automatiskt.
- REC1-överföring:
Skivan fortsätter att spela nästa spår eller fil.

För att stoppa överföringen

Tryck på  (stoppa).

OBS!

- Det går inte att överföra MP3-filer på en UDF-formaterad (Universal Disk Format) skiva till USB-enheten.
- Under överföringen matas inget ljud ut.
- CD-TEXT-information överförs inte till de skapade MP3-filerna.
- Överföringen stoppas automatiskt om:
 - det tillgängliga utrymmet på USB-enheten tar slut under överföringen.
 - antalet ljudfiler eller mappar på USB-enheten når maxgränsen som kan identifieras av systemet.
- Om en mapp eller fil som du försöker överföra redan finns med samma namn på USB-enheten läggs ett sekvensnummer till efter namnet och den ursprungliga mappen eller filen skrivs inte över.
- Det går inte att utföra följande åtgärder under överföring:
 - Välja ett annat spår eller annan en fil.
 - Pausa uppspelningen eller hitta en punkt i spåret eller filen.
 - Byta funktion.
- När du överför musik till en WALKMAN® genom att använda "Media Manager for WALKMAN", se till att överföra i MP3-format.
- När du ansluter en WALKMAN® till systemet, se till att vänta med att ansluta tills visningen av [Creating Library] eller [Creating Database] på WALKMAN® har försvunnit.

Regler för att skapa mappar och filer

Maximalt antal MP3-filer som kan skapas.

- 9 999 mappar
- 999 filer i en mapp
- 999 filer i REC1-CD- eller REC1-MP3-mapp

Antalet kan variera beroende på fil- eller mappkonfigurationen.

Vid överföring till en USB-enhet, skapas en [MUSIC]-mapp direkt under [ROOT]. Mappar och filer skapas inom denna [MUSIC]-mapp i enlighet med överföringsmetoden och -källan enligt följande:

Synkroniserad överföring

- Vid överföring av alla spår från en AUDIO CD
Mappnamn: [CDDA0001]*
Filnamn: [TRACK001]*
- Vid överföring av MP3-filer från en skiva
Mappnamn: Samma som källan
Filnamn: Samma som källan



REC1-överföring

- Vid överföring av ett spår från en AUDIO CD
Mappnamn: [REC1-CD]
Filnamn: [TRACK001]*
- Vid överföring av en MP3-fil från en skiva
Mappnamn: [REC1-MP3]
Filnamn: Samma som källan





* Mapp- och filnummer anges därefter i nummerföljd.

Radering av ljudfiler eller mappar på USB-enheten

Du kan radera ljudfiler eller mappar på USB-enheten ansluten till systemet.

- 1 Tryck på FUNCTION upprepade gånger för att välja [USB].**
- 2 Tryck på ◀◀ (föregående) eller ▶▶ (nästa) upprepade gånger för att välja en ljudfil som du vill radera.**
Spårnumret visas på displayen.
- 3 När uppspelningen är stoppad, tryck på OPTIONS.**
Alternativmenyn visas på displayen.
- 4 Tryck på ▲ / ▼ upprepade gånger för att välja [ERASE], tryck sedan på  (enter).**
- 5 Filnamnet visas på displayen, tryck sedan på  (enter).**
[TRACK ERASE] och [PUSH ENTER] visas på displayen.
För att avbryta raderingsåtgärden, tryck på ■ (stoppa).
- 6 Tryck på  (enter).**
[COMPLETE] visas på displayen.
Om det inte finns någon fil kvar efter raderingen, visas [NO MUSIC] på displayen.
För att gå ur alternativmenyn, tryck på OPTIONS.

För att radera en mapp

1. Tryck på FUNCTION upprepade gånger för att välja [USB].
2. Tryck på  (mapp) -/+ upprepade gånger för att välja en ljudfil som du vill radera.
Spårnumret visas på displayen.
3. När uppspelningen är stoppad, tryck på OPTIONS.
Alternativmenyn visas på displayen.
4. Tryck på ▲ / ▼ upprepade gånger för att välja [ERASE], tryck sedan på  (enter).
5. Mappnamnet visas på displayen, tryck sedan på  (enter).
[FOLDER ERASE] och [PUSH ENTER] visas på displayen.
För att avbryta raderingsåtgärden, tryck på ■ (stoppa).
6. Tryck på  (enter).
[COMPLETE] visas på displayen.
Om det inte finns någon fil kvar efter raderingen, visas [NO MUSIC] på displayen.
För att gå ur alternativmenyn, tryck på OPTIONS.

OBS!

- Det går bara att radera ljudfiler som stöds, filer i MP4-format och 3GP-format.
- Det går inte att radera ljudfiler eller mappar när Shuffle Play har valts. Ställ in uppspelningsläget på Normal Play före radering.
- Ta inte bort USB-enheten under raderingsåtgärder.

4-748-046-21(2) Copyright 2019 Sony Corporation

Hemmaljudsystem
MHC-V02

Använda insomningstimern

Systemet stängs av automatiskt efter den förinställda tiden.

- 1 Tryck på **SLEEP** upprepade gånger för att välja önskad tid.

För att avbryta insomningstimern

Tryck på **SLEEP** upprepade gånger för att välja [OFF].

Tips

- För att se hur lång tid som återstår innan systemet stängs av, tryck på **SLEEP**.

Hemmaljudsystem
MHC-V02

Om indikatorerna

BLUETOOTH-indikator

Tänds	BLUETOOTH-anslutning är upprättad.
Blinkar snabbt	Systemet ställs i parkopplingsläget.
Blinkar långsamt	Systemet väntar på en BLUETOOTH-enhet att ansluta till.

Relaterade avsnitt

- [Använda trådlös uppspelning med flera ljudsystem \(funktionen trådlös Party Chain\)](#)

Hemmaljudsystem
MHC-V02

Uppdatera den förinstallerade programvaran

Programvaran i detta system kan komma att uppdateras längre fram. Du kan uppdatera ditt systems förinstallerade programvara från supportens webbplats. Följ anvisningarna online för att uppdatera programvaran.

Relaterade avsnitt

- [Webbplatser för kundsupport](#)

Hemmaljudsystem
MHC-V02

Webbplatser för kundsupport

Du kan besöka följande webbplatser för kundsupport för att få supportinformation om ditt system.

- För kunder i Nord- och Sydamerika:
<https://www.sony.com/am/support>
- För kunder i Europa:
<https://www.sony.eu/support>
- För kunder i andra länder/regioner:
<https://www.sony-asia.com/support>

Vad kan jag göra för att lösa ett problem?

Följ stegen nedan för att försöka åtgärda problemet om systemet inte fungerar som det ska.

- Försök identifiera problemet i denna Hjälpguide och utför de åtgärder som anges.
 - Återställ systemet. (Se [Systemet fungerar inte korrekt..](#))
 - Sök efter information om problemet på webbplatsen för kundsupport.
 - Gå till webbplatserna för support för att få supportinformation om ditt system.
-

Relaterade avsnitt

- [Webbplatser för kundsupport](#)
- [Systemet fungerar inte korrekt.](#)

Om meddelanden

Något av följande meddelanden kan visas eller blinka på displayen under användning.

Meddelande	Orsak
CANNOT PLAY	En skiva som inte kan spelas upp har satts i.
DATA ERROR	<ul style="list-style-type: none"> ● Filen har skapats i ett format som inte stöds. ● Filtillägget överensstämmer inte med filformatet.
DEVICE ERROR	USB-enheten kunde inte identifieras eller en okänd enhet har anslutits.
DEVICE FULL	Minnet på USB-enheten är fullt.
ERASE ERROR	Radering av ljudfiler eller mappar på USB-enheten misslyckades.
FATAL ERROR	USB-enheten kopplades från under överföring eller radering och kan ha skadats.
FOLDER FULL	Det går inte att överföra till USB -enheten eftersom maxgränsen för antal mappar har nåtts.
NoDEVICE	Ingen USB-enhet är ansluten eller en enhet som inte stöds är ansluten.
NO DISC	Det finns ingen skiva i systemet.
NO MUSIC	Det finns inga ljudfiler som stöds i uppspelningskällan.
NO SUPPORT	En USB-enhet som det inte finns stöd för är ansluten, eller USB-enheten är ansluten via en USB-hubb.
NOT USE	Du försökte utföra en specifik åtgärd under omständigheter då den åtgärden inte är tillåten.
OVER CURRENT	En överström från  (USB)-porten upptäcktes. Koppla från USB-enheten från porten. För detaljer, se [OVER CURRENT] visas på displayen .
PROTECT	USB-enheten är skrivskyddad.
PUSH STOP	Du försökte utföra en operation som bara kan utföras när uppspelningen är stoppad.
READING	Systemet läser information på skivan eller USB-enheten. Vissa åtgärder är inte tillgängliga.
REC ERROR	Överföringen startades inte, stoppades halvvägs eller på annat sätt kunde inte utföras.
TRACK FULL	Det går inte att överföra till USB-enheten eftersom maxgränsen för antal filer har nåtts.

Hemmaljudsystem
MHC-V02

Strömmen slås inte på.

- Kontrollera att nätsladden är ansluten till AC IN-uttaget på baksidan på systemet.
-

Relaterade avsnitt

- [Ansluta systemet till ett nätuttag](#)
- [Slå på strömmen](#)

Hemmaljudsystem
MHC-V02

Systemet har gått in i standbyläget.

-
- Detta är inget fel. Systemet går in i standbyläget automatiskt efter cirka 15 minuter om ingen funktion används eller ingen ljudsignal matas ut.
-

Relaterade avsnitt

- [Funktionen Automatiskt standby](#)

Hemmaljudsystem
MHC-V02

Det hörs inget ljud.

- Justera volymen.
 - Kontrollera anslutningen till den eventuella tillvalsutrustningen.
 - Slå på den anslutna utrustningen.
 - Koppla från nätsladden, anslut sedan nätsladden igen och slå på systemet.
-

Relaterade avsnitt

- [Ansluta systemet till ett nätuttag](#)
- [Slå på strömmen](#)

Hemmaljudsystem
MHC-V02

Det brummar eller brusar kraftigt.

- Flytta bort systemet från störningskällor.
- Anslut systemet till ett annat vägguttag.
- Installera ett brusfilter (medföljer inte) på nätsladden.
- Stäng av elektrisk utrustning som finns i närheten.
- Ljudet från systemets kylfläktar kan höras när systemet är igång. Detta är inget fel.
- Flytta systemet längre bort från neonskyltar eller lysrör.

Hemmaljudsystem
MHC-V02

Fjärrkontrollen fungerar inte.

- Kontrollera att polerna på batterierna är rätt vända.
 - Ta bort hinder mellan fjärrkontrollen och systemet.
 - Flytta fjärrkontrollen närmare systemet.
 - Rikta fjärrkontrollen mot systemets sensor.
 - Byt batterierna (R03/storlek AAA).
 - Flytta systemet längre bort från lysrör.
-

Relaterade avsnitt

- [Sätta i batterier i fjärrkontrollen](#)

Hemmaljudsystem
MHC-V02

[CHILD LOCK] visas när du trycker på knapparna på systemet.

- Koppla ur barnlåsfunktionen.
-

Relaterade avsnitt

- [Inaktivera kontrollerna på systemet \(Barnlås\)](#)

Hemmaljudsystem
MHC-V02

Ett klickande ljud hörs när systemet slås på.

- Detta är driftljudet och det uppstår till exempel när systemet slås på och av. Detta är inget fel.

Hemmaljudsystem
MHC-V02

Skivluckan stängs inte.

- Sätt i skivan på rätt sätt.

4-748-046-21(2) Copyright 2019 Sony Corporation

Uppspelningen startar inte.

- Sätt i skivan med etiketten vänd uppåt.
 - Torka ren skivan.
 - Sätt i skivan igen.
 - Sätt i en skiva som detta system kan spela upp.
 - Ta ur skivan och torka bort fukten på skivan, låt sedan systemet stå påslaget i några timmar tills fukten har dunstat bort.
 - Stäng av systemet och anslut USB-enheten igen, slå sedan på systemet igen.
 - Kontrollera informationen på webbplatsen om kompatibla USB-enheter.
-

Relaterade avsnitt

- [Slå på strömmen](#)
- [Stänga av strömmen \(Standbyläge\)](#)
- [Ansluta med en USB-enhet](#)

Hemmaljudsystem
MHC-V02

Ljudet hoppar under skivuppspelning.

- Torka ren skivan.
- Sätt i skivan igen.
- Flytta systemet till en plats utan vibrationer.
- Byt ut skivan mot en utan defekter.

Hemmaljudsystem
MHC-V02

Uppspelningen startar inte från det första spåret eller den första filen.

- Ställ in uppspelningsläget på Normal Play.
- (Endast CD)
Resume Play har valts på skivan. Tryck på ■ (stoppa) två gånger. Tryck sedan på ► (spela upp) för att starta uppspelningen.

Hemmaljudsystem
MHC-V02

Det går inte att spela upp filer.

- Data är inte lagrade i ett format som stöds.
- USB-enheter som har formaterats med andra filsystem än FAT16 eller FAT32 stöds inte.
Detta system stöder FAT16 och FAT32, men vissa USB-enheter kanske inte stöder båda FAT-versionerna. För detaljer, se bruksanvisningen för varje USB-enhet eller kontakta tillverkaren.
- Om du använder en partitionerad USB-enhet, kan endast filer på den första partitionen spelas upp.

Namnet på mappen, spåret, filen och ID3-taggen visas inte på rätt sätt.

- ID3-versionen är inte Version 1 (1.0/1.1) eller Version 2 (2.2/2.3).
- Data på USB-enheten kan vara korrupta; utför överföringen igen.
- De teckenkoder som kan visas av detta system är enligt följande:
 - Versaler (A till Z)
 - Siffror (0 till 9)
 - Symboler (< > * +, [] ¥ _)

Övriga tecken visas som [].

Hemmaljudsystem
MHC-V02

Det är inget ljud under USB-uppspelning.

- USB-enheten är inte korrekt ansluten. Stäng av systemet och anslut USB-enheten igen, slå sedan på systemet igen och kontrollera om [USB] visas på displayen.
-
-

Relaterade avsnitt

- [Slå på strömmen](#)
- [Stänga av strömmen \(Standbyläge\)](#)
- [Ansluta med en USB-enhet](#)
- [Lyssna på musik på en USB-enhet](#)

Det brusar, eller ljudet hoppar eller är förvrängt under USB-uppspelning.

- Du använder en USB-enhet som inte stöds. Kontrollera informationen på webbplatsen om kompatibla USB-enheter.
- Stäng av systemet och anslut USB-enheten igen, slå sedan på systemet igen.
- Själva musikdatan innehåller brus, eller ljudet är förvrängt. Brus kan ha uppkommit under överföringsprocessen. Ta bort filen och upprepa överföringen.
- Bithastigheten som användes i kodning av ljudfil var låg. Skicka en ljudfil med högre bithastighet till USB -enheten.

Relaterade avsnitt



- [Slå på strömmen](#)
- [Stänga av strömmen \(Standbyläge\)](#)
- [Ansluta med en USB-enhet](#)

[READING] visas under lång tid innan uppspelningen startar.



- Inläsningsprocessen kan ta lång tid i följande fall.
 - Det finns många mappar eller filer på USB-enheten.
 - Filstrukturen är mycket komplex.
 - Minneskapaciteten är mycket stor.
 - Internminnet är fragmenterat.

Hemmaljudsystem
MHC-V02

[NO FILE] visas på displayen.

- Systemet har gått in i programvaruuppdateringsläget och alla knappar (utom  (ström)) är inaktiverade. Tryck på  (ström) på systemet för att avbryta programvaruuppdateringen.

[OVER CURRENT] visas på displayen.

- Ett problem med elektrisk ström från  (USB)-porten har upptäckts.
 - Koppla från USB-enheten från porten.
Tryck sedan på  (ström) för att låta systemet starta om automatiskt.
Kontrollera att det inte är något problem med USB-enheten.
 - Om meddelandet på skärmen tas bort men ingen av knapparna fungerar, försök att återställa systemet.

Om inget av ovanstående fungerar, kontakta din Sony-återförsäljare.

Relaterade avsnitt

- [Stänga av strömmen \(Standbyläge\)](#)
- [Systemet fungerar inte korrekt.](#)

Hemmaljudsystem
MHC-V02

USB-enheten identifieras inte.

- Stäng av systemet och anslut USB-enheten igen, slå sedan på systemet igen.
 - USB-enheten fungerar inte korrekt. Vi hänvisar till USB-enhetens bruksanvisning för information om hur detta problem åtgärdas.
-
-

Relaterade avsnitt

- [Slå på strömmen](#)
- [Stänga av strömmen \(Standbyläge\)](#)
- [Ansluta med en USB-enhet](#)

Överföringen resulterar i ett fel.

- Du använder en USB-enhet som inte stöds. Kontrollera informationen på webbplatsen om kompatibla USB-enheter.
- USB-enheten är inte korrekt formaterad. Vi hänvisar till USB-enhetens bruksanvisning för information om hur formatering görs.
- Stäng av systemet och koppla från USB-enheten. Om USB-enheten har en strömknapp, stäng av USB-enheten och slå på den igen efter att ha kopplat bort den från systemet. Utför sedan överföringen igen.
- Om åtgärderna för överföring och radering upprepas flera gånger, blir filstrukturen inom USB-enheten fragmenterad. Vi hänvisar till USB-enhetens bruksanvisning för information om hur detta problem åtgärdas.
- USB-enheten kopplades från eller stängdes av under överföringen. Radera den delvis överförda filen, och utför överföringen igen. Om detta inte löser problemet, kan det vara något fel på USB-enheten. Vi hänvisar till USB-enhetens bruksanvisning för information om hur detta problem åtgärdas.

Hemmaljudsystem
MHC-V02

Det går inte att radera ljudfiler eller mappar på USB-enheten.

- Kontrollera om USB-enheten är skrivskyddad.
- USB-enheten kopplades från eller stängdes av under raderingsåtgärden. Radera den delvis raderade filen. Om detta inte löser problemet, kan det vara något fel på USB-enheten. Vi hänvisar till USB-enhetens bruksanvisning för information om hur detta problem åtgärdas.

Hemmaljudsystem
MHC-V02

Det går inte att utföra parkoppling.

- Flytta BLUETOOTH-enheten närmare systemet.
 - Parkoppling kanske inte kan utföras om det finns andra BLUETOOTH-enheter runt systemet. Stäng i så fall av de andra BLUETOOTH-enheterna.
 - Se till att ange rätt lösenord när du väljer systemets namn (detta system) på BLUETOOTH-enheten.
-

Relaterade avsnitt

- [Parkoppling och anslutning med BLUETOOTH-enheter](#)

Hemmaljudsystem
MHC-V02

BLUETOOTH-enheten kan inte identifiera systemet, eller [BT OFF] visas på displayen.

- Ställ in BLUETOOTH-signalen på [BT ON].
-

Relaterade avsnitt

- [Slå på eller stänga av BLUETOOTH-signalen](#)

Hemmaljudsystem
MHC-V02

Det går inte att ansluta.

- BLUETOOTH-enheten som du försökte ansluta har inte stöd för A2DP-profilen och kan inte anslutas med systemet.
 - Aktivera BLUETOOTH-funktionen på BLUETOOTH-enheten.
 - Upprätta en anslutning från BLUETOOTH-enheten.
 - Registreringsinformationen om parkoppling har raderats.
Utför parkopplingen igen.
-
-

Relaterade avsnitt

- [Parkoppling och anslutning med BLUETOOTH-enheter](#)

Hemmaljudsystem
MHC-V02

iPhone/iPod kan inte anslutas med systemet.

- Systemet är kompatibelt med iOS 10.0 eller senare.

4-748-046-21(2) Copyright 2019 Sony Corporation

Ljudet hoppar eller är svajigt, eller anslutningen försvinner.

- Det är för långt avstånd mellan systemet och BLUETOOTH-enheten.
 - Om det finns hinder mellan systemet och din BLUETOOTH-enhet, avlägsna eller undvik hindren.
 - Om det finns utrustning som genererar elektromagnetisk strålning, som t.ex. ett trådlöst LAN, en annan BLUETOOTH-enhet, eller en mikrovågsugn i närheten, flytta undan dessa.
 - Välj lämpligt ljudcodec-alternativ.
-

Relaterade avsnitt

- [Välja uppspelningskvalitet för BLUETOOTH-ljudströmning \(Codec\)](#)

Hemmaljudsystem
MHC-V02

Ljudet från BLUETOOTH-enheten hörs inte på systemet.

- Höj först volymen på BLUETOOTH-enheten och justera sedan volymen med hjälp av  (volym) +/-.

Det brummar eller brusar kraftigt, eller ljudet är förvrängt.

- Om det finns hinder mellan systemet och din BLUETOOTH-enhet, avlägsna eller undvik hindren.
- Om det finns utrustning som genererar elektromagnetisk strålning, som t.ex. ett trådlöst LAN, en annan BLUETOOTH-enhet, eller en mikrovågsugn i närheten, flytta undan dessa.
- Sänk volymen på den anslutna BLUETOOTH-enheten.

Hemmaljudsystem
MHC-V02

Voice Control fungerar inte korrekt.

- Prata närmare mikrofonen på din smartphone/iPhone.
- Prata tydligare och långsammare.
- Minska omgivande störande ljud.

Hemmaljudsystem
MHC-V02

Det går inte att ansluta BLUETOOTH-enheten till systemet i funktionen trådlös Party Chain.

- Efter att ha anslutit alla systemen, utför parkoppling och anslutning mellan BLUETOOTH-enheten och Party Host.

Relaterade avsnitt

- [Använda trådlös uppspelning med flera ljudsystem \(funktionen trådlös Party Chain\)](#)
- [Avsluta funktionen trådlös Party Chain](#)

Hemmaljudsystem
MHC-V02

Det går inte att ansluta BLUETOOTH-enheten till systemet i Speaker Add-funktionen.

- Efter att ha anslutit två system av samma modell, utför parkoppling och anslutning mellan BLUETOOTH-enheten och Host-systemet.

Hemmaljudsystem
MHC-V02

Det hörs inget mikrofonljud.

- Justera mikrofonens volymnivå.
- Kontrollera att mikrofonen är ansluten ordentligt till MIC/GUITAR-uttaget på systemet.
- Kontrollera att mikrofonen är påslagen.

Hemmaljudsystem
MHC-V02

Det uppstår rundgång.

- Sänk volymen.
- Flytta mikrofonen och gitarren bort från systemet eller rikta mikrofonen åt ett annat håll.

4-748-046-21(2) Copyright 2019 Sony Corporation

Hemmaljudsystem
MHC-V02

Stereoeffekten i ljudet går förlorad under uppspelning.

- Stäng av Vocal Fader.
- Kontrollera att systemet är ordentligt anslutet.

4-748-046-21(2) Copyright 2019 Sony Corporation

Hemmaljudsystem
MHC-V02

Systemet fungerar inte korrekt.

Återställ systemet till ursprungliga fabriksinställningar.
Använd knapparna på systemet för att utföra denna åtgärd.

1 Koppla från nätsladden från systemet, och sätt sedan tillbaka den.

2 Tryck på  (ström) för att slå på systemet.

3 Håll ned GUITAR och MEGA BASS i cirka 3 sekunder.

[RESET] visas på displayen.

När återställningen har slutförts, startar systemet om automatiskt. Tryck på  (ström) för att slå på systemet.

Alla användarkonfigurerade inställningar, som till exempel information om parkoppling, återställs till de ursprungliga fabriksinställningarna.