

家用音響系統  
MHC-V02



以下內容說明使用此系統的方式。從導覽窗格選擇主題。  
本說明指南主要說明使用遙控器進行的操作，但是也可以使用系統上具有相同或類似名稱的控制功能執行同樣的操作。

## 開始使用前的準備工作

### 部件與控制

[主機](#)

[遙控器](#)

### [可以在光碟/USB裝置上播放的光碟或檔案](#)

### 電源

[將系統連接到交流電源插座上](#)

[將電池插入遙控器](#)

[開啟電源](#)

[關閉電源（待機模式）](#)

[使用BLUETOOTH待機功能](#)

[自動待機功能](#)

## 高度調整 (選購)

- └ [在三腳架上安裝系統](#)

## 燈光功能

- └ [享受繽紛的聲光饗宴 \(Speaker Light\)](#)

## 展示模式

- └ [停用展示模式](#)

## 使用鎖定功能

- └ [停用系統上的控制功能 \(兒童鎖\)](#)

## 進行連接

### USB裝置

- └ [與USB裝置連接](#)

### BLUETOOTH®裝置

- └ [與BLUETOOTH裝置配對及連接](#)

### 外接音訊裝置

- └ [聆聽外接音訊裝置等來源的音樂](#)

## 聆聽音樂

### 光碟

- └ [播放光碟](#)
- └ [使用播放模式](#)
- └ [檢視光碟與USB裝置的資訊](#)

### USB裝置

- └ [聆聽USB裝置的音樂](#)

### BLUETOOTH裝置

- └ [透過BLUETOOTH連接聆聽裝置的音樂](#)
- └ [選擇BLUETOOTH音訊串流播放音質 \(編碼/解碼器\)](#)
- └ [終止BLUETOOTH連接 \(使用後\)](#)
- └ [連接本系統與多個BLUETOOTH裝置 \(多裝置連接\)](#)
- └ [開啟或關閉BLUETOOTH訊號](#)

### 無線Party Chain功能

- └ [使用多個音訊系統享受無線播放 \(無線Party Chain功能\)](#)

[終止無線Party Chain功能](#)

## Speaker Add功能

[透過兩組系統以無線方式聆聽音樂 \( Speaker Add功能 \)](#)

## 外接音訊裝置

[聆聽外接音訊裝置等來源的音樂](#)

## 調整聲音

[強化低頻並創造更強而有力的聲音 \( MEGA BASS \)](#)

[選擇音場](#)

## 收聽FM收音機

[收聽FM收音機](#)

[預設無線廣播電台](#)

## 使用專用應用程式

### 使用“Sony | Music Center”

[您可以用“Sony | Music Center”進行的操作](#)

[安裝“Sony | Music Center”](#)

### 使用Fiestable

[您可以用“Fiestable”進行的操作](#)

[安裝“Fiestable”](#)

[透過“Fiestable”使用Voice Control](#)

[透過“Fiestable”創造聚會燈光的氣氛](#)

## 跟著唱：卡拉OK

[唱卡拉OK](#)

[各種卡拉OK](#)

## 各種功能

[使用語音導引](#)

[聆聽內建的聲音展示](#)

[享受來自吉他的聲音](#)

[從光碟傳送音樂](#)

[刪除USB裝置上的音訊檔案或資料夾](#)

## [使用睡眠定時器](#)

### 資訊

#### [關於指示燈](#)

#### [更新預裝軟體](#)

#### [客戶服務網站](#)

### 故障排除

#### 如何解決問題？

[如何解決問題？](#)

[關於訊息](#)

#### 一般

[電源沒有開啟。](#)

[系統已經進入待機模式。](#)

[沒有聲音。](#)

[有嚴重的嗡嗡聲或雜音。](#)

[遙控器沒有作用。](#)

[使用系統上的任何控制時，都會出現\[CHILD LOCK\]。](#)

[系統開啟時聽到一個喀噠聲。](#)

#### 光碟/USB播放

[光碟蓋不能關上。](#)

[沒有開始播放。](#)

[播放光碟時，聲音會跳音。](#)

[沒有從第一個曲目/檔案開始播放。](#)

[檔案無法播放。](#)

[資料夾名稱、曲目名稱、檔案名稱，以及ID3標籤字元無法適當地顯示。](#)

[USB播放時沒有聲音。](#)

[USB播放期間有噪音、跳音或者失真的聲音。](#)

[\[READING\]長時間顯示，或者要花費長時間才能開始播放。](#)

[\[NO FILE\]會出現在顯示屏上。](#)

[\[OVER CURRENT\]會出現在顯示屏上。](#)

[USB裝置無法辨識。](#)

## USB傳送

[傳送造成錯誤。](#)

[USB裝置上的音訊檔案或資料夾無法刪除。](#)

## 調諧器

[有嚴重的嗡嗡聲或雜音、或者無法接收到電台。](#)

[立體聲FM接收有雜音。](#)

## BLUETOOTH連接

[無法執行配對。](#)

[BLUETOOTH裝置無法偵測系統，或者\[BT OFF\]出現在顯示屏上。](#)

[無法連接。](#)

[iPhone/iPod無法與系統連接。](#)

[聲音遺漏或波動，或者失去連接。](#)

[在本系統上聽不見BLUETOOTH裝置的聲音。](#)

[有嚴重的嗡嗡聲、雜音或失真的聲音。](#)

## 應用程式控制

[Voice Control無法正常運作。](#)

## 多系統播放

[BLUETOOTH裝置無法在無線Party Chain功能使用期間連接至系統。](#)

[BLUETOOTH裝置無法在Speaker Add功能使用期間連接至系統。](#)

## 卡拉OK

[麥克風沒有聲音。](#)

[有音響反饋。](#)

[播放時聲音失去立體音效。](#)

## 重設

[系統無法正常運作。](#)

家用音響系統  
MHC-V02

## 主機

### 正面

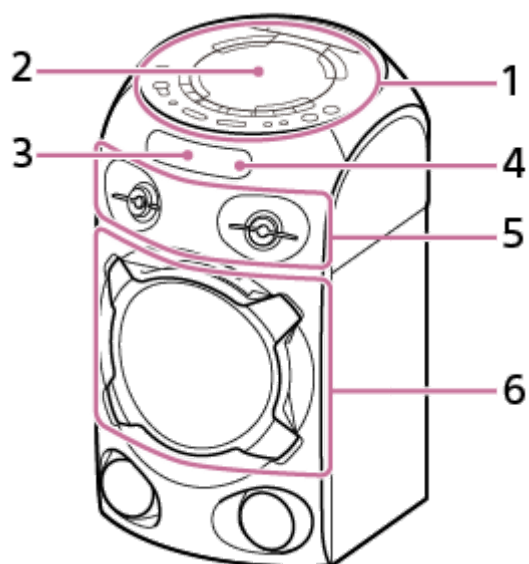

1. 頂部面板
2. 光碟蓋
3. 顯示屏
4. 遙控感應器 (  )
5. 高音喇叭
6. 超低音喇叭 ( 配備喇叭燈光功能\* )

\* 照明開啟時，不要直接注視放射光線的部分。

### 背面

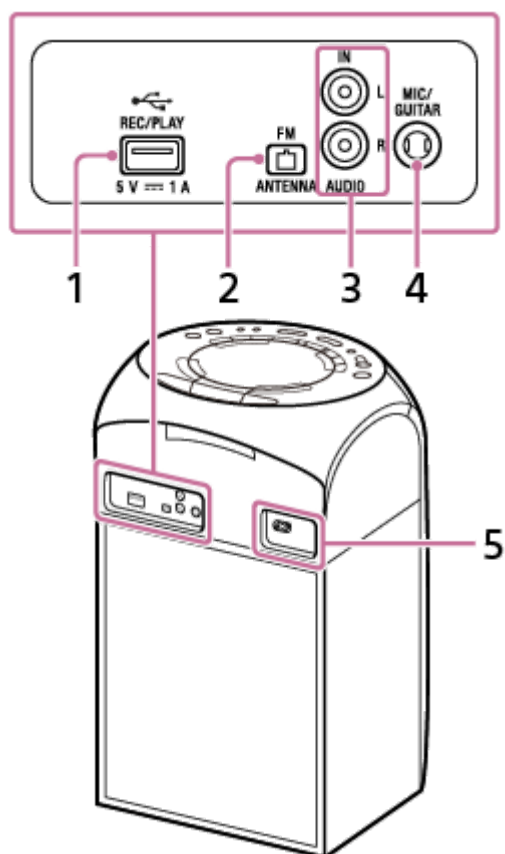

1.  ( USB ) REC/PLAY連接埠
2. FM ANTENNA端子
3. AUDIO IN L/R插孔
4. MIC/GUITAR插孔
5. AC IN插孔

## 頂部面板

您可停用系統上的控制功能 (  ( 電源 ) 除外 ) · 以防止兒童錯誤操作。

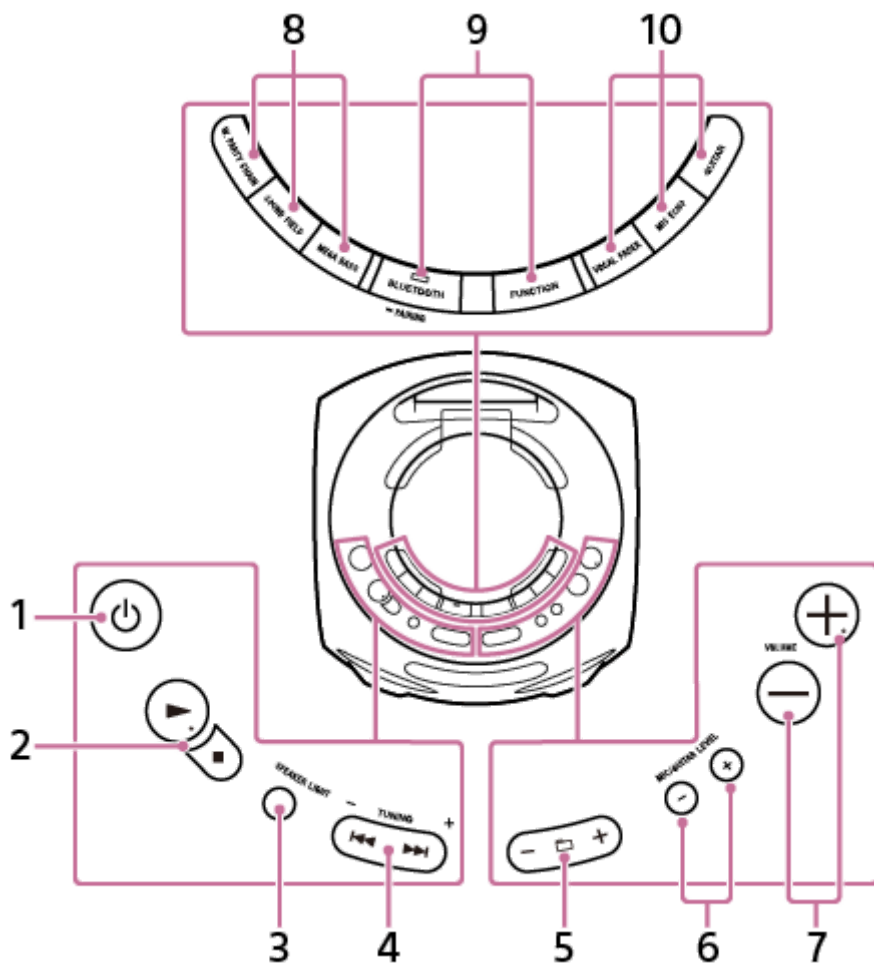

1. (電源) 按鈕  
按以下開啟系統，或者將其設定為待機模式。

2. (播放) 按鈕\*  
 (停止) 按鈕

3. SPEAKER LIGHT 按鈕

4. / (上一個/下一個) 按鈕  
TUNING -/+ 按鈕

5. (資料夾) -/+ 按鈕

6. MIC/GUITAR LEVEL -/+ 按鈕

7. VOLUME -/+ 按鈕\*  
調整音量。

8. W. PARTY CHAIN 按鈕  
SOUND FIELD 按鈕  
MEGA BASS 按鈕

9. BLUETOOTH/ PAIRING 按鈕及指示燈  
FUNCTION 按鈕

10. VOCAL FADER 按鈕  
MIC ECHO 按鈕  
GUITAR 按鈕

\* (播放) 及 VOLUME + 具有觸覺點。操作系統時，請利用觸覺點做為參考。

## 相關主題

- [關於指示燈](#)
- [停用系統上的控制功能 \( 兒童鎖 \)](#)

4-748-047-61(2) Copyright 2019 Sony Corporation

## 遙控器

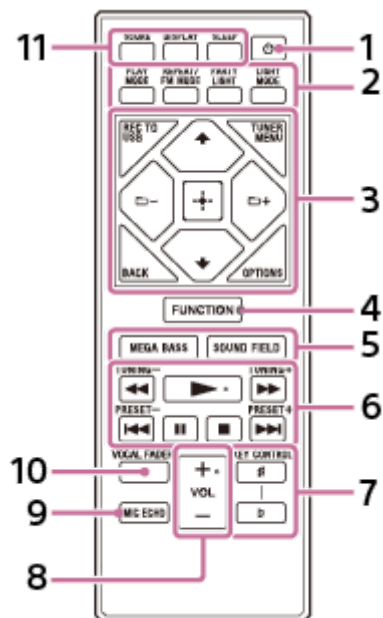

1. ㊦ ( 電源 ) 按鈕
2. PLAY MODE按鈕  
REPEAT/FM MODE按鈕  
PARTY LIGHT按鈕  
LIGHT MODE按鈕
3. REC TO USB按鈕  
TUNER MENU按鈕  
BACK按鈕  
OPTIONS按鈕  
▲ ( 上 ) / ▼ ( 下 ) 按鈕  
📁 ( 資料夾 ) -/+ 按鈕  
⊞ ( 輸入 ) 按鈕
4. FUNCTION按鈕
5. MEGA BASS按鈕  
SOUND FIELD按鈕
6. ◀◀ / ▶▶ ( 快速倒轉/快速前進 ) 按鈕  
TUNING -/+ 按鈕  
▶ ( 播放 ) 按鈕\*  
◀◀ / ▶▶ ( 上一個/下一個 ) 按鈕  
PRESET -/+ 按鈕  
⏸ ( 暫停 ) 按鈕  
■ ( 停止 ) 按鈕
7. KEY CONTROL # / b 按鈕
8. VOL +/- 按鈕\*

9. MIC ECHO按鈕

10. VOCAL FADER按鈕

11. SCORE按鈕  
DISPLAY按鈕  
SLEEP按鈕

\* ► (播放) 及VOL +具有觸覺點。操作系統時，請利用觸覺點做為參考。

4-748-047-61(2) Copyright 2019 Sony Corporation

家用音響系統  
MHC-V02

## 可以在光碟/USB裝置上播放的光碟或檔案

本系統支援下列檔案及光碟格式。

### 可以播放的光碟

- AUDIO CD
- AUDIO CD格式的CD-R/-RW
- 包含MP3檔案 (.mp3) \*2\*3之DATA CD\*1格式的CD-R/-RW/-ROM，且符合ISO 9660\*4 Level 1/Level 2或Joliet (延伸格式) 標準。

### 可以在USB裝置上播放的檔案

MP3檔案 (.mp3) \*2\*3、WMA檔案 (.wma) \*3\*5、AAC檔案 (.m4a/.mp4/.3gp) \*3\*6、WAV檔案 (.wav) \*3

\*1 無法播放以封包寫入格式製作或沒有經過正確封片的DATA CD。

\*2 MP3 (MPEG 1 Audio Layer 3) 是由ISO/MPEG制訂的一種標準格式，用於壓縮音訊資料。MP3檔案必須是MPEG 1 Audio Layer 3格式。MP3 PRO音訊檔案可以作為MP3檔案播放。

\*3 本系統不能播放有版權保護 (數位權利管理) 的檔案。

\*4 CD-ROM上檔案和資料夾的一種邏輯格式，由ISO (International Organization for Standardization，國際標準組織) 制訂。

\*5 無法播放WMA DRM、WMA Lossless或WMA PRO格式的WMA檔案。

\*6 無法播放AAC DRM及AAC Lossless格式或以96 kHz編碼的AAC檔案。

### 注意

- 即使格式不支援，系統也會嘗試播放具有上述副檔名的任何資料。播放這種資料可能會產生很大的雜音，而雜音可能會傷害您的喇叭系統。
- 您不能播放下列光碟/檔案：
  - 非標準形狀 (例如心形、方形、星形) 的光碟
  - 上面黏有膠帶、紙張或貼紙的光碟
  - 有加密或者有密碼保護的檔案。

### CD-R/-RW的注意事項

在某些案例中，CD-R/-RW會因為光碟的錄製品質或實際情況，或者燒錄裝置和製作軟體的特性而不能在本系統上播放。如需詳細資訊，請參閱燒錄裝置的使用說明書。

### 光碟的注意事項

- 本產品設計用於播放符合Compact Disc (CD) 標準的光碟。
- DualDisc與某些以版權保護技術編碼的音樂光碟不符合CD標準。因此，這些光碟可能與本產品不相容。

### 多階段作業光碟的注意事項

如果是和第一個階段作業相同的格式錄製，本系統可以播放光碟上的連續階段作業。不過，不保證能夠播放。

### 可播放檔案的注意事項

- 在下列情況下，可能要多花一點時間才會開始播放：

- DATA CD/USB裝置以很複雜的樹狀結構錄製時。
  - 剛播放過另一個資料夾內的音訊檔案時。
  - USB裝置上有很多資料夾或檔案時。
- 系統可在下列情況下播放DATA CD或USB裝置：

- 最多深達8層資料夾
- 最多256個資料夾
- 一片光碟內最多999個檔案
- 一個USB裝置內最多5000個檔案
- 一個資料夾內最多999個檔案

這些數目可能因為檔案或資料夾的結構而異。

- 會略過不含音訊檔案的資料夾。
- 由電腦等裝置傳送的檔案可能無法按傳送的順序播放。
- 視用來建立音訊檔案的軟體而定，播放順序可能不適用。
- 不保證能夠與支援格式、燒錄裝置以及記錄媒體的所有編碼/寫入軟體相容。

## USB裝置的注意事項

- 本系統不保證可以用所有USB裝置操作。
- 請不要透過USB集線器連接系統與USB裝置。
- 在部分USB裝置連接的情況下，本系統可能會延遲執行操作。
- 系統的播放順序可能與連接USB裝置的播放順序不一樣。
- 使用USB裝置之前，請確認USB裝置上沒有帶有病毒的檔案。

家用音響系統  
MHC-V02

## 將系統連接到交流電源插座上

- 1 將交流電源線（附件）末端穩固地插入系統後方的AC IN插孔，然後插入交流電源插座（①）。

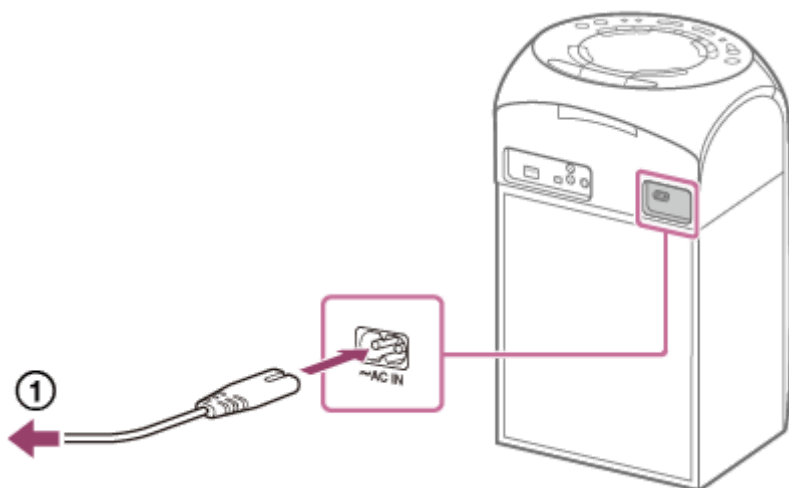

系統會以展示模式開啟，且喇叭燈光會自動開始閃爍。

### 相關主題

- [開啟電源](#)
- [停用展示模式](#)

家用音響系統  
MHC-V02

## 將電池插入遙控器

- 1 依照正負極性插入兩顆隨附的R03 (AAA大小) 電池。

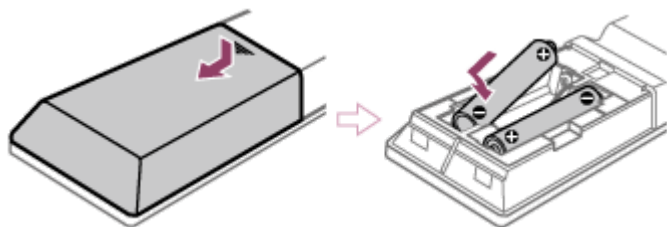

## 若要使用遙控器操作系統

將遙控器對準系統的遙控感應器。

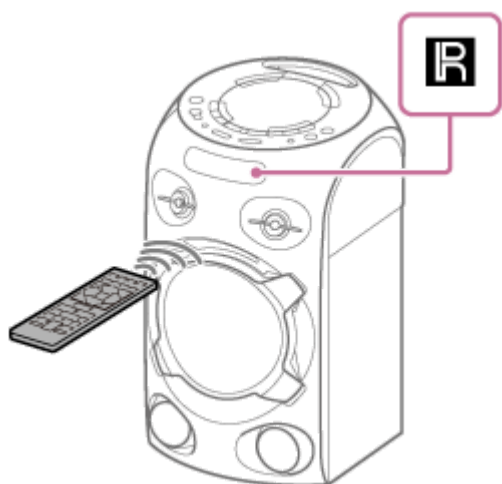

### 提示

- 請勿混用新舊電池或不同類型的電池。
- 如果長時間不使用遙控器，請將電池取出，以免電池漏液和腐蝕造成傷害。

家用音響系統  
MHC-V02

## 開啟電源

- 1 按下  (電源)。

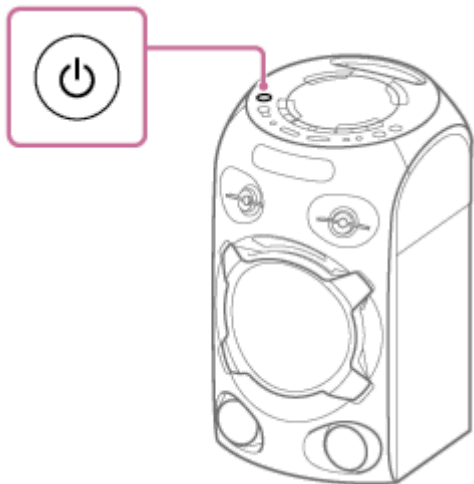

### 相關主題

- [關閉電源 \(待機模式\)](#)
- [將系統連接到交流電源插座上](#)

家用音響系統  
MHC-V02

## 關閉電源 ( 待機模式 )

- 1 按下  ( 電源 ) 。

[Standby]會在顯示屏上閃爍。

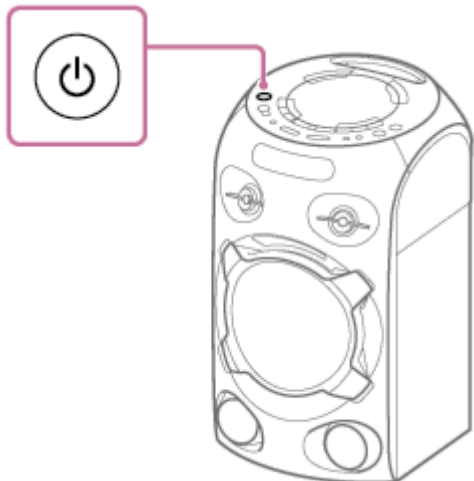

### 相關主題

- [自動待機功能](#)
- [使用BLUETOOTH待機功能](#)

家用音響系統  
MHC-V02

## 使用BLUETOOTH待機功能

BLUETOOTH待機模式可以在您從BLUETOOTH裝置建立BLUETOOTH連接時，讓系統自動開機。購買時，本設定設為關閉。

- 1 按下**OPTIONS**。
- 2 反覆按下 **↑ / ↓** 以選擇 **[BT STBY]**，然後按下 **□**（輸入）。
- 3 反覆按下 **↑ / ↓** 以選擇設定，然後按下 **□**（輸入）。
  - **[ON]**：即使處於待機模式中，系統也會自動開機。
  - **[OFF]**：關閉。

### 若要退出選項選單

按下**OPTIONS**。

### 相關主題

- [與BLUETOOTH裝置配對及連接](#)

家用音響系統  
MHC-V02

## 自動待機功能

大約15分鐘內沒有操作或者沒有音訊輸出時，系統就會自動進入待機模式。購買時，自動待機功能設為開啟。

### 注意

- 自動待機功能不能用於下列情況：
  - 使用調諧器功能時。
  - 睡眠定時器啟動時。
  - 外接裝置連接至MIC/GUITAR插孔時。
  - 當系統是無線Party Chain功能中的聚會副機，或Speaker Add功能的副系統時。

### 若要關閉/開啟自動待機功能

1. 按下OPTIONS。  
選項選單會出現在顯示屏上。
2. 反覆按下▲/▼以選擇[AutoSTBY]，然後按下⏏（輸入）。
3. 反覆按下▲/▼以選擇[ON]或[OFF]，然後按下⏏（輸入）。

### 若要退出選項選單

按下OPTIONS。

### 提示

- [AutoSTBY]會在顯示屏上閃爍大約2分鐘，系統才進入待機模式。

家用音響系統

MHC-V02

## 在三腳架上安裝系統

您可使用三腳架（非附件）調整系統高度。

將系統上的孔洞（**A**）對準三腳架（**B**），然後將其輕輕往下推，直到完全插入三腳架為止。

僅可使用直徑約35 mm的三腳架。

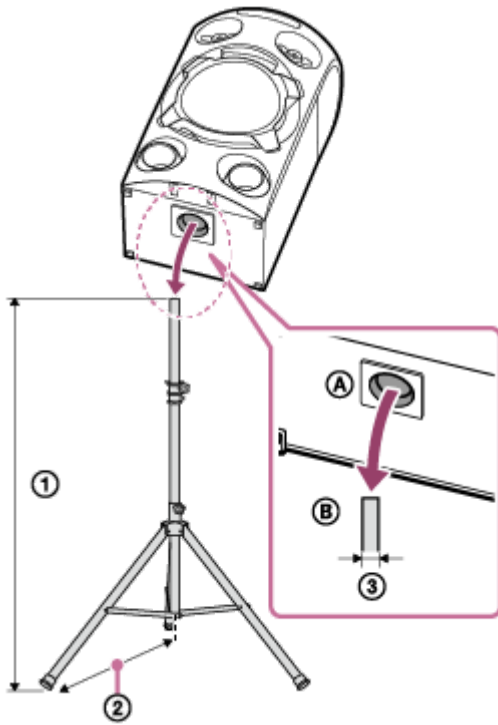

① 高度：≤ 1 m

② ≥ 0.55 m\*

③ 35 mm

\* 建議您將三腳架腿架延伸到最長。

### 注意

- 若交流電源線的長度無法達到牆上的電源插座，建議使用延長線（非附件）。
- 將系統安裝到三腳架時，應注意下列事項，以避免人員受傷或損壞系統。
  - 安裝系統前，請先將三腳架裝設完成。務必閱讀三腳架的使用說明書。
  - 請勿將系統安裝到放在不穩定表面、走道或其他不適宜位置的三腳架上。
  - 確定系統已穩固地安裝至三腳架上。
  - 系統安裝於三腳架上時，請勿推動系統或在其上方放置任何物品。
  - 系統安裝於三腳架上時，請勿旋轉或抬起系統。
  - 請勿跨越三腳架腿架，避免發生絆倒。
  - 需要移動三腳架或系統時，請拔掉交流電源線及所有纜線，並從三腳架拆開系統。
  - 小心不要遭三腳架腿架或交流電源線絆倒。
  - 孩童請遠離安裝在三腳架上的系統。

— 採取其他相應的預防措施，避免安裝在三腳架上的系統掉落。

4-748-047-61(2) Copyright 2019 Sony Corporation

家用音響系統  
MHC-V02

## 享受繽紛的聲光饗宴 ( Speaker Light )

系統會隨著音樂亮起，以活絡氣氛。購買時，本設定設為開啟。

### 1 播放時反覆按下PARTY LIGHT以選擇[LED ON]。

下圖所示的系統部件將會亮起。

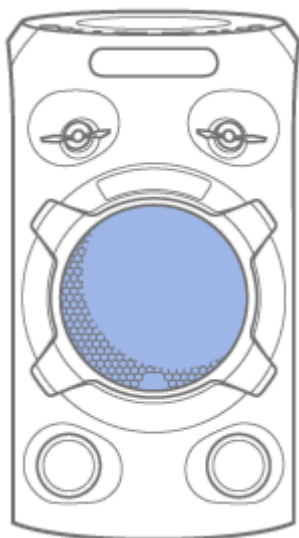

### 2 反覆按下LIGHT MODE以選擇您想要的照明模式。

當無線Party Chain或Speaker Add功能啟用時，照明模式會不一樣。

## 若要關閉照明

反覆按下PARTY LIGHT以選擇[LED OFF]。

### 提示

- 您也可以使用系統上的SPEAKER LIGHT，選擇[LED ON]/[LED OFF]。

### 注意

- 照明開啟時，不要直接注視放射光線的部分。
- 如果照明亮度太耀眼，打開室內燈光或者關閉照明。
- 展示模式開啟時，您可開啟或關閉照明。

## 相關主題

- [停用展示模式](#)



家用音響系統  
MHC-V02

## 停用展示模式

購買時，展示模式設為開啟。使用交流電源線將系統連接至交流電源插座時，顯示屏上會顯示[DEMO]，且喇叭燈光會自動亮起。

- 1 系統關閉時，反覆按下**DISPLAY**，直到展示模式關閉為止（省電模式）。  
顯示屏及照明會關閉以節省電力。

## 啟用展示模式

按下**DISPLAY**。

### 提示

- 若要在展示期間關閉照明，請按下遙控器上的**PARTY LIGHT**，或系統上的**SPEAKER LIGHT**。

家用音響系統  
MHC-V02

## 停用系統上的控制功能（兒童鎖）

您可停用系統上的控制功能（（電源）除外），以防止兒童錯誤操作。

- 1 按住系統上的 （停止）3秒鐘以上。  
[CHILD LOCK ON]會顯示在顯示屏上。

### 若要關閉兒童鎖功能

按住系統上的 （停止）3秒鐘以上，直到顯示屏上顯示[CHILD LOCK OFF]為止。

#### 注意

- 兒童鎖功能會在您拔掉交流電源線時自動關閉。

家用音響系統  
MHC-V02

## 與USB裝置連接

---

### 相容的USB裝置

- 符合USB Mass Storage Class的USB裝置
- 以FAT ( exFAT除外 ) 檔案系統格式化的USB裝置

即使USB裝置符合上述條件，部分裝置仍可能無法搭配系統使用。  
不支援透過USB連接使用iPhone/iPod裝置。

- 1 反覆按下FUNCTION以選擇[USB]。
- 2 將USB裝置連接到  ( USB ) 連接埠。

### 注意

- 若USB裝置無法插入  ( USB ) 連接埠，您可使用USB轉接器 ( 非附件 ) 將USB裝置連接至系統。

---

### 相關主題

- [聆聽USB裝置的音樂](#)

家用音響系統  
MHC-V02

## 與BLUETOOTH裝置配對及連接

與兩台以上的BLUETOOTH裝置配對時，請針對每台裝置執行下列配對程序。  
操作系統前，務必執行下列事項：

- 請將BLUETOOTH裝置放置於距離系統1 m以內。
- 停止使用BLUETOOTH裝置播放。
- 將BLUETOOTH裝置及系統音量關小，以免系統突然輸出極大的聲音。視BLUETOOTH裝置而定，裝置音量可能會與系統同步。
- 備妥BLUETOOTH裝置隨附的使用說明書，以供參考。

### 1 選擇BLUETOOTH功能。

1. 按下  (電源) 以開啟系統。
2. 反覆按下FUNCTION，直到顯示屏上顯示[BLUETOOTH]為止。

#### 提示

- 系統上沒有配對資訊時（例如，購買之後首次使用BLUETOOTH功能時），[PAIRING]會在顯示屏上閃爍，且系統會進入配對模式。前往步驟 3。
- 開啟系統時，系統會嘗試與上一次連接的BLUETOOTH裝置進行BLUETOOTH連接。若裝置在附近且其BLUETOOTH功能開啟，將會自動建立BLUETOOTH連接，且BLUETOOTH裝置名稱會顯示於顯示屏上。在這種情況下，請將BLUETOOTH功能關閉，或關閉目前連接BLUETOOTH裝置的電源。

### 2 按住BLUETOOTH/ PAIRING 3秒以上，直到顯示屏上顯示[PAIRING]為止。

### 3 在BLUETOOTH裝置上執行配對程序，以偵測系統。

BLUETOOTH裝置顯示屏上顯示已偵測裝置的清單時，請選擇[MHC-V02]。

如果BLUETOOTH裝置顯示屏上需要通行金鑰\*，請輸入[0000]。

\* 通行金鑰也可能稱為“通行碼”、“PIN碼”、“PIN數字”或“密碼”。

### 4 從BLUETOOTH裝置建立BLUETOOTH連接。

建立BLUETOOTH連接後，BLUETOOTH裝置名稱會出現在顯示屏上。

若未建立BLUETOOTH連接，請從步驟 2 開始重複執行程序。

#### 提示

- 如需操作BLUETOOTH裝置的詳細資訊，請參閱BLUETOOTH裝置隨附的使用說明書。

#### 注意

- 若使用Apple iOS裝置，本系統與iOS 10.0或更新版本相容。
- BLUETOOTH裝置配對後，便無需再次配對，下列情況除外：

- 配對資訊已在配對後刪除。
- 系統已和8台裝置配對，且還有另一台裝置需要配對。  
系統最多可與8台裝置配對。若在配對8台裝置後配對新的裝置，新的裝置會取代最先配對的裝置。
- 系統配對資訊已從BLUETOOTH裝置刪除。
- 重設系統之後，可能會無法與iPhone/iPod連接。在這種情況下，請刪除iPhone/iPod上的系統配對資訊，然後再次執行配對作業。
- 系統可與多台裝置配對，但每次僅可從一台已配對裝置播放音樂。

---

## 相關主題

- [終止BLUETOOTH連接 \( 使用後 \)](#)

4-748-047-61(2) Copyright 2019 Sony Corporation

家用音響系統  
MHC-V02

## 聆聽外接音訊裝置等來源的音樂

您可透過使用音訊纜線（非附件）將裝置連接至系統的方式，聆聽外接音訊裝置的音樂。

- 1 使用音訊纜線連接外接音訊裝置及系統上的AUDIO IN L/R插孔。

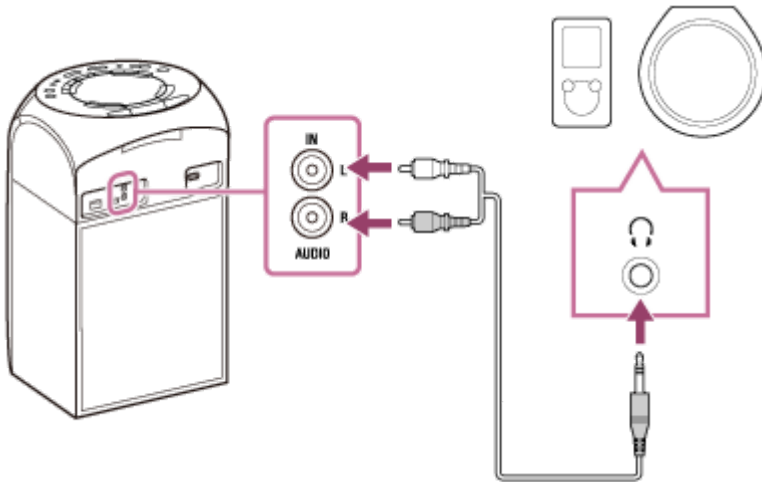

- 2 按下VOL-，直到顯示屏上顯示[VOL MIN]為止。

- 3 反覆按下FUNCTION以選擇[AUDIO IN]。

- 4 開啟已連接裝置，並開始播放。

- 5 調整音量。

請先調整系統的音量。如果音量還是太低，請調整已連接裝置的音量。

### 提示

- 如果已連接的外接音訊裝置音量太低，系統可能會自動進入待機模式。調整裝置的音量。

### 相關主題

- [自動待機功能](#)

家用音響系統  
MHC-V02

## 播放光碟

您可按照這些步驟在系統上播放光碟。

- 1 反覆按下**FUNCTION**以選擇**[CD]**。
- 2 按下系統上的**PUSH OPEN/CLOSE**以開啟光碟蓋，將光碟標籤面朝上放在光碟機中央，並將光碟中心下壓，直到其放入定位為止。



- 3 按下系統上的**PUSH OPEN/CLOSE**以關上光碟蓋。  
請勿以強力下壓的方式關上光碟蓋，否則可能會造成故障。

- 4 按下 **▶** (播放) 開始播放。

## 其他操作

視光碟或檔案而定，功能可能無法使用。

若要	請這樣做
停止播放	按下 <b>■</b> (停止)。
暫停播放	按下 <b>  </b> (暫停)。
恢復播放或回到一般播放	按下 <b>▶</b> (播放)。
取消恢復點	按下 <b>■</b> (停止) 兩次。
選擇曲目或檔案	在播放時按下 <b>◀◀</b> (上一個) 或 <b>▶▶</b> (下一個)。
在快速前進或快速倒轉中快速找出一個點 (鎖定搜尋)	在播放時按下 <b>◀◀</b> (快速倒轉) 或 <b>▶▶</b> (快速前進)。按下 <b>▶</b> (播放) 以恢復播放。

家用音響系統  
MHC-V02

## 使用播放模式

視光碟或檔案而定，功能可能無法使用。

### 以編排順序或隨機順序播放（一般播放/隨機播放）（CD/DATA CD/USB）

播放停止時，反覆按下PLAY MODE。  
顯示屏上的下列指示燈會亮起。

- （無）：播放光碟或USB裝置。
- [FLDR]\*：播放光碟或USB裝置上指定資料夾中的所有可播放檔案。
- [SHUF]：隨機播放光碟或USB裝置上的所有可播放檔案。
- [FLDR SHUF]\*：隨機播放光碟或USB裝置上指定資料夾中的所有可播放檔案。



\* AUDIO CD無法選擇這個選項。

#### 注意

- 隨機播放會在下列情況下取消：
  - 打開光碟蓋時。
  - 執行同步傳送時。
- 當您選擇一個資料夾或曲目來播放時，隨機播放可能會被取消。

### 重複播放（反覆播放）（CD/DATA CD/USB）

播放停止時反覆按下REPEAT/FM MODE。  
顯示屏上的下列指示燈會亮起。

- ：重複播放資料夾/光碟/USB裝置上的所有曲目或音訊檔案。
- ：重複播放曲目或音訊檔案。

#### 注意

- 反覆播放會在下列情況下取消：
  - 打開光碟蓋時。
  - 執行同步傳送時。

家用音響系統  
MHC-V02

## 檢視光碟與USB裝置的資訊

---

您可在顯示屏上檢視下列光碟及USB裝置資訊。

系統開機時，反覆按DISPLAY。  
您可以檢視下列資訊：

- 曲目、檔案、光碟的播放時間/剩餘時間
- 檔案名稱、資料夾名稱
- 標題、演出者及專輯資訊

### 注意



- 視字元而定，光碟名稱或曲目名稱可能不會顯示。
- 音訊檔案的播放時間可能無法正確顯示。
- 使用VBR（可變位元率）編碼之音訊檔案的已播放時間無法正確顯示。

家用音響系統  
MHC-V02

## 聆聽USB裝置的音樂

系統支援下列音訊檔案格式。

- MP3：副檔名[.mp3]
- WMA：副檔名[.wma]
- AAC：副檔名[.m4a/.mp4/.3gp]
- WAV：副檔名[.wav]



- 1 反覆按下FUNCTION以選擇[USB]。
- 2 將USB裝置連接到  (USB) 連接埠。
- 3 按下  (播放) 開始播放。

### 其他操作

視檔案而定，功能可能無法使用。

若要	請這樣做
停止播放	按下  (停止)。
暫停播放	按下  (暫停)。
恢復播放或回到一般播放	按下  (播放)。
取消恢復點	按下  (停止) 兩次。
選擇曲目或檔案。	在播放時按下  (上一個) 或  (下一個)。
選擇資料夾	反覆按下  (資料夾) -/+。
在快速前進或快速倒轉中快速找出一個點 (鎖定搜尋)	在播放時按下  (快速倒轉) 或  (快速前進)。按下  (播放) 以恢復播放。

#### 提示

- 一旦系統與USB裝置連接後，您便可以透過按下  (播放) 及  (上一個) /  (下一個) 的方式控制播放。

#### 注意

- 若USB裝置無法插入  (USB) 連接埠，您可使用USB轉接器 (非附件) 將USB裝置連接至系統。

### 相關主題

- [檢視光碟與USB裝置的資訊](#)



家用音響系統  
MHC-V02

## 透過BLUETOOTH連接聆聽裝置的音樂

若BLUETOOTH裝置支援下列BLUETOOTH標準集，即可享受裝置上的音樂，並透過BLUETOOTH連接及系統進行操作。

### A2DP ( Advanced Audio Distribution Profile )

讓您能夠以無線方式享受優質音訊內容。

### AVRCP ( Audio Video Remote Control Profile )

讓您能夠調整音量，並執行播放、暫停或跳至下一個/目前曲目開頭等操作。

操作可能會因為BLUETOOTH裝置而異。另請參閱BLUETOOTH裝置隨附的使用說明書。

#### 注意

- 請事先確認BLUETOOTH裝置及系統上的音量皆已設為適當音量，以免系統突然輸出極大的聲音。視BLUETOOTH裝置而定，裝置播放停止/暫停時，可能無法在BLUETOOTH裝置上調整系統音量。

- 1 將系統與BLUETOOTH裝置連接。  
建立BLUETOOTH連接時，BLUETOOTH裝置名稱會出現在顯示屏上。
- 2 開始在BLUETOOTH裝置上播放。
- 3 透過按下系統上的VOLUME +/- 按鈕，或操作BLUETOOTH裝置的方式調整音量。

#### 注意

- 若通訊狀態不佳，BLUETOOTH裝置可能會對系統上的操作作出錯誤反應。
- 視BLUETOOTH裝置而定，可能需要在連接的裝置上調整音量或進行音訊輸出設定。
- 視與系統連接的BLUETOOTH裝置、通訊環境或使用環境而定，可能會發生雜音或者音訊中斷。

#### 相關主題

- [與BLUETOOTH裝置配對及連接](#)
- [終止BLUETOOTH連接 \( 使用後 \)](#)

家用音響系統  
MHC-V02

## 選擇BLUETOOTH音訊串流播放音質 ( 編碼/解碼器 )

您可從BLUETOOTH裝置啟用AAC、LDAC或SBC編碼/解碼器接收。  
BLUETOOTH裝置支援AAC/LDAC時，才能選擇AAC/LDAC。

### 1 按下OPTIONS。

選項選單會出現在顯示屏上。

### 2 反覆按下 $\uparrow$ / $\downarrow$ 以選擇[BT CODEC]，然後按下 $\square$ 。

### 3 反覆按下 $\uparrow$ / $\downarrow$ 以選擇設定，然後按下 $\square$ 。

- AUTO：根據BLUETOOTH裝置的能力，啟用對AAC或LDAC編碼/解碼器格式的接收。
- SBC：接收SBC編碼/解碼器格式。

若要退出選項選單，請按下OPTIONS。

### 提示

- LDAC是一種由Sony開發的音訊編碼技術，即使透過BLUETOOTH連接，也可以傳輸高解析度 ( Hi-Res ) 的音訊內容。與其他BLUETOOTH相容編碼技術 ( 如SBC ) 不一樣的是，它不會將高解析度音訊內容\*1，以任何向下轉換的方式操作，而且還利用有效率的編碼及最佳化封裝，讓比其他技術大約多三倍的資料\*2以及前所未有的音質可以透過BLUETOOTH無線網路傳送。

\*1 DSD格式的內容除外。

\*2 與SBC ( 次頻帶編碼/解碼器 ) 相較之下，選擇990 kbps ( 96/48 kHz ) 或909 kbps ( 88.2/44.1 kHz ) 的位元率時。

### 注意

- 如果選擇AAC或LDAC，您可以享受高品質的聲音。如果無法聆聽來自裝置的AAC或LDAC聲音，或者聲音會中斷，請選擇[SBC]。
- 如果您在系統連接到BLUETOOTH裝置時變更此設定值，BLUETOOTH裝置會中斷連接。若要連接至BLUETOOTH裝置，請再次執行BLUETOOTH連接。

### 相關主題

- [使用BLUETOOTH待機功能](#)

家用音響系統  
MHC-V02

## 終止BLUETOOTH連接（使用後）

---

- 1 按下系統上的BLUETOOTH/  PAIRING。  
[BT AUDIO]會出現在顯示屏上。

### 注意

- 視BLUETOOTH裝置而定，BLUETOOTH連接可能會在您停止播放時自動終止。

---

### 相關主題

- [開啟電源](#)
- [自動待機功能](#)

家用音響系統  
MHC-V02

## 連接本系統與多個BLUETOOTH裝置 (多裝置連接)

最多可以同時將3台BLUETOOTH裝置連接到系統。若其中一台裝置在另一台裝置播放音樂時開始播放，系統會切換輸出，並開始輸出剛連接裝置的聲音。

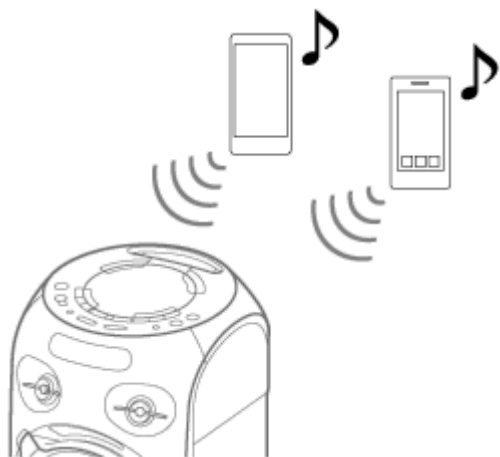

- 若要與第二或第三台裝置配對，請重複與BLUETOOTH裝置配對及連接的步驟 1 到 3。

### 若要將任何BLUETOOTH裝置從多裝置連接中斷連接

在要中斷連接的BLUETOOTH裝置上終止BLUETOOTH連接。

### 若要將所有BLUETOOTH裝置從多裝置連接中斷連接

按下BLUETOOTH/  PAIRING。

#### 注意

- 操作可能會因為BLUETOOTH裝置而異。視裝置組合而定，BLUETOOTH裝置可能會無法連接。如需詳細資訊，請參閱裝置的使用說明書。
- 如果您嘗試連接第4台BLUETOOTH裝置，最舊的播放裝置會中斷連接。
- 視BLUETOOTH裝置而定，您可能無法同時進行3台BLUETOOTH裝置的連接。
- 使用無線Party Chain功能或Speaker Add功能時，您可能無法建立多裝置連接。

#### 相關主題

- [與BLUETOOTH裝置配對及連接](#)

家用音響系統  
MHC-V02

## 開啟或關閉BLUETOOTH訊號

系統的BLUETOOTH訊號設為開啟時，您可以從配對的BLUETOOTH裝置連接到系統。購買時，本設定設為開啟。

**1** 按住系統上的  (資料夾) + 及MEGA BASS約3秒鐘。

[BT ON]或[BT OFF]會出現在顯示屏上。

### 注意

- BLUETOOTH訊號設為關閉時，您無法執行下列操作：
  - 與BLUETOOTH裝置配對與/或連接。
  - 使用“Sony | Music Center”。
  - 變更BLUETOOTH音訊編碼/解碼器。

家用音響系統  
MHC-V02

## 使用多個音訊系統享受無線播放（無線Party Chain功能）

您可透過連接多台與無線Party Chain功能相容的裝置，以超大音量炒熱派對氣氛。

相容的裝置：

SRS-XB21、SRS-XB31、SRS-XB41、SRS-XB20、SRS-XB30、SRS-XB40、MHC-V82D、MHC-V72D、MHC-V42D、MHC-V02、GTK-XB72、GTK-XB60、GTK-XB90

操作系統前，請確認所有要連接的系統皆位於裝置1m的範圍內。

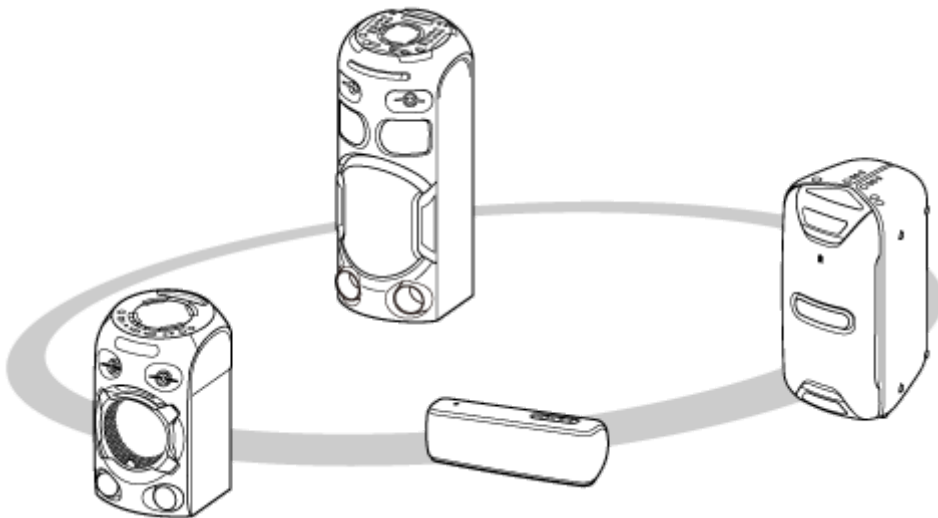

### 1 將第一組系統設定為聚會主機。

以下為將MHC-V02設為第一組系統的操作範例。請參閱正在使用裝置隨附的使用說明書，以設定其他與無線Party Chain功能相容的裝置。

1. 反覆按下FUNCTION，以選擇BLUETOOTH功能。
2. 透過BLUETOOTH連接將BLUETOOTH裝置連接到系統。  
與BLUETOOTH裝置配對及連接  
BLUETOOTH裝置名稱出現在顯示屏上時，表示已建立BLUETOOTH連接。
3. 按下系統上的W. PARTY CHAIN。  
[CHAINING]會在顯示屏上閃爍。  
一旦系統進入無線Party Chain設定模式之後，與BLUETOOTH裝置的連接便會自動終止。

### 2 將第二組以上的系統作為聚會副機連接。

以下為將MHC-V02作為第二組系統連接的操作範例。請參閱正在使用裝置隨附的使用說明書，以連接其他與無線Party Chain功能相容的裝置。

1. 反覆按下FUNCTION，以選擇BLUETOOTH功能。
2. 按下第二組系統上的W. PARTY CHAIN。  
[GUEST XX]會出現在顯示屏上（XX是一個數字）。[HOST]會出現在第一組系統的顯示屏上。

#### 提示

- 請在1分鐘內連接第二組系統。超過1分鐘後，系統設定將取消。

3. 若要連接其他系統，請重複步驟 2 – 1到2。

#### 提示

- 連接第三組以上的系統時，請在連接上一組系統後的30秒內連接下一組系統。超過30秒後，系統將無法連接。
- 若要在連接後（30秒以上）新增另一組系統，請按住第一組系統上的W. PARTY CHAIN，然後執行步驟 2 – 1到2。

3 連接最後一組聚會副機之後等待30秒。

[P.CHAIN]會停止在聚會主機顯示屏上閃爍，且BLUETOOTH裝置會重新連接到聚會主機。

4 開始播放。

在已連接的BLUETOOTH裝置上開始播放並調整音量。  
所有系統皆會播放相同音樂。

調整與裝置（設定為第一組的系統）連接之BLUETOOTH裝置或系統上的音量時，所有系統的音量皆會自動調整。<sup>\*</sup>  
若為其他系統（第二組以後設定系統），您也可個別調整音量。

<sup>\*</sup> 視已連接的裝置而定，音量可能不會與您在第一組系統上調整的音量同步。

## 無線Party Chain設定的同步

無線Party Chain建立時，已連接系統上的下列設定會變更：

- 所有連接系統上的MEGA BASS設定會與第一組系統同步。
- 所有連接系統上的卡拉OK設定（人聲衰減器、音調控制與麥克風回音）皆會關閉。
- 所有連接系統上的音場設定都會恢復為預設值。
- 調整第一組系統的音量時，所有連接系統上的音量皆會與第一組系統音量同步。但即使調整其他系統上的音量，第一組系統的音量也不會改變。
- 當第一組系統關閉時，所有其他的連接系統也會關閉。

#### 提示

- 您也可在“Sony | Music Center”操作無線Party Chain功能。
- 您可以用無線Party Chain功能進行的操作視連接系統而定。
- 使用無線Party Chain功能時，編碼/解碼器會自動切換為SBC。

#### 注意

- 使用無線Party Chain功能觀賞電影時，影像及聲音間可能會不同步。
- 無線Party Chain功能僅可在系統處於BLUETOOTH功能時使用。
- 透過連接多種音訊系統使用無線Party Chain功能時，照明功能可能視您連接系統的順序而無法運作。在這種情況下，請設定照明功能運作方式與第一組系統不同的系統。
- 無線Party Chain功能啟動時，您不能選擇另一組系統作為新的聚會主機。
- 當您在聚會主機上使用麥克風或彈吉他時，聲音不會從聚會副機輸出。
- 睡眠定時器與自動待機功能不能用於聚會副機上。

---

---

## 相關主題

- [終止無線Party Chain功能](#)

4-748-047-61(2) Copyright 2019 Sony Corporation

家用音響系統  
MHC-V02

## 終止無線Party Chain功能

---

若要終止所有連接並結束無線Party Chain功能

- 1 按下聚會主機上的W. PARTY CHAIN。

若只要終止一組系統

在要離開的聚會副機上按下W. PARTY CHAIN。

### 注意

- 當您切換到不同的功能或關閉聚會主機時，無線Party Chain功能也會停用。

家用音響系統  
MHC-V02

## 透過兩組系統以無線方式聆聽音樂 ( Speaker Add功能 )

若要使用這個功能，必須要有兩組相同型號的系統。透過BLUETOOTH連接兩組系統，便可以用更有震撼力的方式享受音樂。

在下列步驟中，兩組系統被稱為“主系統”及“副系統”。

### 注意

- 若要使用這個功能，請務必在您的BLUETOOTH裝置安裝“Sony | Music Center”應用程式。
- 確認BLUETOOTH裝置已和主系統及副系統配對。如需配對作業的詳細資訊，請參閱[與BLUETOOTH裝置配對及連接](#)。

- 1 將兩相同型號的系統放置於彼此距離1 m以內的地方。
- 2 開啟主系統及副系統。
- 3 按下主系統及副系統上的BLUETOOTH，以選擇BLUETOOTH功能。  
[BLUETOOTH]會出現在顯示屏上。
- 4 透過BLUETOOTH連接主系統及BLUETOOTH裝置。(請參閱[透過BLUETOOTH連接聆聽裝置的音樂](#)。)
- 5 啟動“Sony | Music Center”，並按照螢幕上的指示設定主系統及副系統的Speaker Add。  
[HOST]會出現在主系統顯示屏上，且[GUEST]會出現在副系統顯示屏上。
- 6 使用BLUETOOTH裝置上的“Sony | Music Center”設定輸出模式。
  - [Double Mode]：從兩組系統輸出立體聲。
  - [Stereo mode - right]：從主系統輸出右聲道單聲，從副系統輸出左聲道單聲。
  - [Stereo mode - left]：從主系統輸出左聲道單聲，從副系統輸出右聲道單聲。
- 7 在BLUETOOTH裝置上開始播放，然後調整音量。  
如需詳細資訊，請參閱[透過BLUETOOTH連接聆聽裝置的音樂](#)。

### 與Speaker Add同步設定值

- 已經建立Speaker Add連線時，副系統上的下列設定會與主系統上的這些設定同步：
  - 音量
  - MEGA BASS
  - 音場與自訂EQ
  - 照明

- 主系統或副系統上的上述設定改變時，其他系統上的設定也會同步化。
- 當主系統關閉時，副系統也會關閉。

## 若要停用Speaker Add功能

使用“Sony | Music Center”並按照螢幕上的指示進行。

### 提示

- 若沒有停用功能，系統會在您下次開啟系統時嘗試建立最近的連接。
- 使用Speaker Add功能時，切換為SBC編碼解碼器。如需詳細資訊，請參閱[選擇BLUETOOTH音訊串流播放音質（編碼/解碼器）](#)。

### 注意

- 如果您在主系統上使用麥克風或者彈吉他，聲音不會從副系統輸出。
- 使用Speaker Add時，下列操作不能用於副系統：
  - 睡眠定時器
  - 自動待機
  - 兒童鎖
  - 人聲衰減器、音調控制與計分
  - 使用遙控器控制系統
- 如果在使用Speaker Add功能時，重設兩組系統中的其中一組系統，務必要關閉另一組系統。

家用音響系統  
MHC-V02

## 聆聽外接音訊裝置等來源的音樂

您可透過使用音訊纜線（非附件）將裝置連接至系統的方式，聆聽外接音訊裝置的音樂。

- 1 使用音訊纜線連接外接音訊裝置及系統上的AUDIO IN L/R插孔。

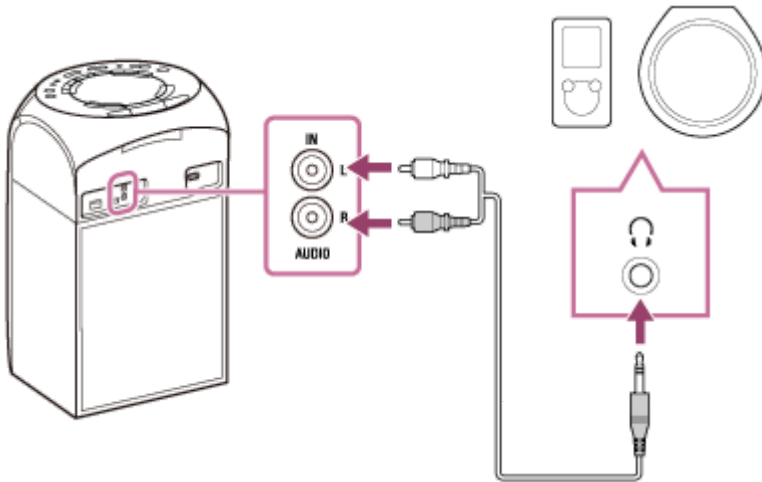

- 2 按下VOL-，直到顯示屏上顯示[VOL MIN]為止。

- 3 反覆按下FUNCTION以選擇[AUDIO IN]。

- 4 開啟已連接裝置，並開始播放。

- 5 調整音量。

請先調整系統的音量。如果音量還是太低，請調整已連接裝置的音量。

### 提示

- 如果已連接的外接音訊裝置音量太低，系統可能會自動進入待機模式。調整裝置的音量。

### 相關主題

- [自動待機功能](#)

家用音響系統  
MHC-V02

## 強化低頻並創造更強而有力的聲音 ( MEGA BASS )

您可強化低頻，並聆聽更強而有力的聲音 ( MEGA BASS )。購買時，MEGA BASS模式設為開啟。

- 1 反覆按下MEGA BASS以選擇[BASS ON]。

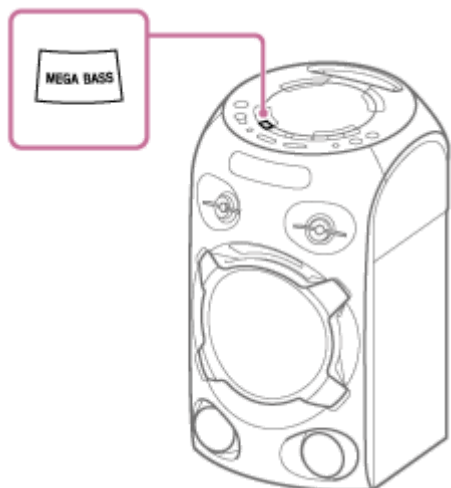

### 若要關閉MEGA BASS模式

反覆按下MEGA BASS以選擇[BASS OFF]。

#### 提示

- 您也可使用“Sony | Music Center”開啟/關閉MEGA BASS模式。

家用音響系統  
MHC-V02

## 選擇音場

您可透過選擇音場的方式調整聲音。

- 1 反覆按下SOUND FIELD以選擇您要的音場。

### 若要取消音場

反覆按下SOUND FIELD以選擇[FLAT]。

### 若要選擇虛擬足球場模式

您可以在看足球比賽轉播時，體驗在運動場中的感覺。  
請注意，您在AUDIO IN功能中只能選擇虛擬足球場模式。  
觀看足球比賽轉播時，反覆按下SOUND FIELD。

- [ON NARRATION]：您可以透過強化的運動場歡呼聲享受身在足球運動場中的臨場感。
- [OFF NARRATION]：除了強化歡呼聲之外，您還可以將旁白音量調到最小，以享受更強烈的足球場臨場感。

#### 注意

- 如果您在選擇[OFF NARRATION]時聽到內容中有不自然的聲音，建議選擇[ON NARRATION]。
- 這個功能不支援單聲道的聲音。

### 若要建立您自己的音效

您也可以提高或降低特定頻帶的電平，然後將設定值作為[CUSTOM EQ]儲存在記憶體中。

1. 按下OPTIONS。  
選項選單會出現在顯示屏上。
2. 反覆按下▲/▼以選擇[CUSTOM EQ]，然後按下⏏（輸入）。
3. 反覆按下▲/▼，以調整等化器電平或環繞音效設定，然後按下⏏（輸入）。
4. 重複步驟3以調整其他頻帶的電平及環繞音效。  
若要退出選項選單，請按下OPTIONS。

### 若要選擇自訂等化器設定值

反覆按下SOUND FIELD以選擇[CUSTOM EQ]。

家用音響系統  
MHC-V02

## 收聽FM收音機

收聽FM收音機前，需將FM導線式天線（附件）連接至系統上的FM ANTENNA端子，並調頻至您想收聽的FM無線廣播電台。

- 1 將FM導線式天線連接至系統上的FM ANTENNA端子。

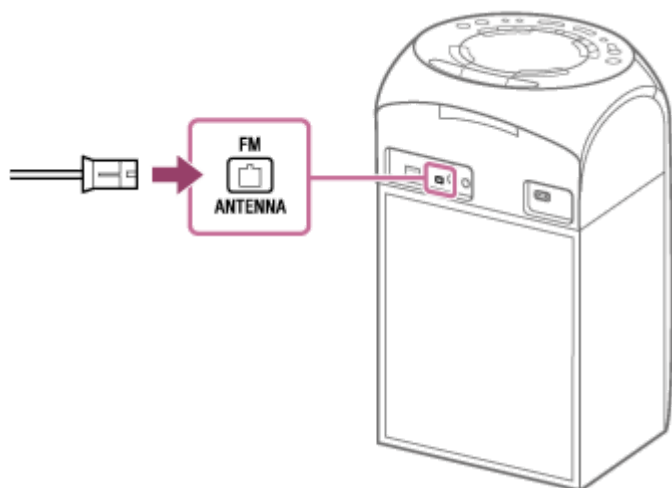

水平拉長天線，使天線遠離交流電源線和USB纜線，以免接收到雜訊。

- 2 反覆按下FUNCTION以選擇[TUNER FM]。
- 3 按住TUNING +/-，直到顯示屏上的頻率開始變更為止。

調頻至電台時，掃描會自動停止。[ST]（僅限FM立體聲節目）會在顯示屏上亮起。

### 提示

- 若要降低收訊較弱的FM立體聲電台的靜電雜訊，反覆按下REPEAT/FM MODE，直到顯示屏上的[ST]燈光熄滅為止。您會失去立體聲效果，但是接收情況會改善。

### 相關主題

- [預設無線廣播電台](#)

家用音響系統  
MHC-V02

## 預設無線廣播電台

您最多可以儲存20個FM電台作為您的最愛電台。

- 1 調頻至您要預設的電台。(請參閱[收聽FM收音機](#)。)
- 2 按下TUNER MENU。
- 3 反覆按下 **▲/▼** 以選擇您要的預設編號，然後按下 **⏏** (輸入)。

[COMPLETE]會出現在顯示屏上，並儲存電台。

如果選定的預設編號已經指定給另一個電台，該電台就會被新的電台取代。

### 若要收聽預設的電台

反覆按下PRESET **-/+**以選擇您要的預設編號。

家用音響系統  
MHC-V02

## 您可以用“Sony | Music Center”進行的操作

“Sony | Music Center”是一款可使用智慧型手機/iPhone控制與“Sony | Music Center”相容之Sony音訊裝置的應用程式。  
如需“Sony | Music Center”的詳細資訊，請參考下列URL：

<https://www.sony.net/smcqa/>

### 可使用“Sony | Music Center”在系統上執行的操作

- 播放裝置上的音樂檔案，如智慧型手機、iPhone、USB裝置
- 調頻至FM電台及預設電台
- 變更聲音設定及MEGA BASS
- 設定睡眠定時器
- 設定照明模式
- 開啟/關閉語音導引功能
- 搭配其他音訊系統使用（Speaker Add功能/無線Party Chain功能）

等等

#### 提示

- 您可以用“Sony | Music Center”控制的內容，視連接的裝置而定。應用程式的規格與設計可能變更而不預先通知。
- 務必使用最新的應用程式版本。

#### 相關主題

- [安裝“Sony | Music Center”](#)

家用音響系統  
MHC-V02

## 安裝“Sony | Music Center”

從App Store或Google Play，在智慧型手機及iPhone等裝置上安裝“Sony | Music Center”。

- 1 在Google Play或App Store上下載並安裝“Sony | Music Center”。



Sony Music Center



- 2 安裝完成時，開始“Sony | Music Center”。

### 提示

- 視合約內容而定，下載應用程式可能需花費通訊費用。

### 相關主題

- [您可以用“Sony | Music Center”進行的操作](#)

家用音響系統  
MHC-V02

## 您可以用“Fiestable”進行的操作

“Fiestable”是一款可從智慧型手機及iPhone等裝置操作與“Fiestable”相容之Sony音訊裝置的應用程式。

### 可使用“Fiestable”在系統上執行的操作

- **Karaoke**  
您可啟用各種Karaoke功能。
- **Motion Control**  
您可搖動智慧型手機及iPhone等裝置來操作系統。
- **Voice Control**  
您可對智慧型手機/iPhone麥克風說出預設的語音指令，以操作系統。
- **Party Light**  
您可設定燈光功能。

#### 提示

- 您可以用“Fiestable”控制的內容，視連接的裝置而定。應用程式的規格與設計可能變更而不預先通知。務必使用最新的應用程式版本。

### 相關主題

- [安裝“Fiestable”](#)

家用音響系統  
MHC-V02

## 安裝“Fiestable”

從Google Play或App Store，在智慧型手機及iPhone等裝置上安裝“Fiestable”。

- 1 在Google Play或App Store上下載並安裝“Fiestable”。



- 2 安裝完成時，從“Sony | Music Center”畫面開始“Fiestable”。

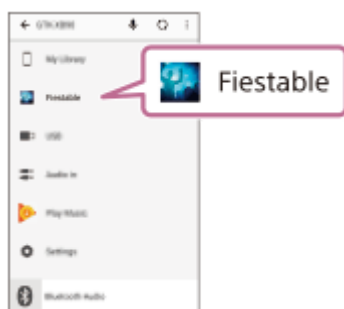

### 相關主題

- [安裝“Sony | Music Center”](#)
- [您可以用“Fiestable”進行的操作](#)

家用音響系統  
MHC-V02

## 透過“Fiestable”使用Voice Control

您可說出智慧型手機/iPhone螢幕上顯示的預設語音指令，以操作系統。

### 注意

- 支援語言如下：  
英語/巴西葡萄牙語/法語/德語/義大利語/波蘭語/俄語/西班牙語
- 若智慧型手機/iPhone設為不支援的語言，預設語音指令清單將不會以英文顯示。

### 1 在系統與您的智慧型手機/iPhone之間建立BLUETOOTH連接。

確認您的智慧型手機/iPhone已連接至網際網路。

### 2 啟動“Sony | Music Center”，並觸碰“Fiestable”圖示。

### 3 觸碰[Voice Control via Fiestable]。

預設的語音指令會出現在應用程式畫面上。

### 4 觸碰應用程式畫面上的麥克風圖示。

系統會隨即靜音。對著智慧型手機/iPhone的麥克風說話。您的語音將會傳送到線上的語音轉換文字服務。轉換完成時，指令將會送回系統。靜音會隨即取消，且系統將會依照指令回應。

### 注意

- 透過“Fiestable”進行的Voice Control不能用於下列情況：
  - 內建的聲音展示已開啟。
  - 打開光碟蓋時。
  - USB傳送或刪除作業期間。
  - 無法使用線上語音轉換文字服務時，終止或連接失敗。
  - 其他應用程式正在使用智慧型手機/iPhone麥克風時。

### 相關主題

- [與BLUETOOTH裝置配對及連接](#)

家用音響系統  
MHC-V02

## 透過“Fiestable”創造聚會燈光的氣氛

您可使用這個功能同步多支智慧型手機/iPhone的螢幕照明及閃燈。

- 1 開啟系統照明。
- 2 開始播放音樂。
- 3 開啟智慧型手機/iPhone上的BLUETOOTH功能。

### 注意

- 除非使用多個系統，否則不需要進行BLUETOOTH連接。若要使智慧型手機/iPhone與特定系統同步，請在智慧型手機/iPhone及該系統間建立BLUETOOTH連接。否則，請前往步驟 4，您的智慧型手機/iPhone將會與最接近的系統同步。
- 確認已開啟智慧型手機/iPhone上的定位服務。

- 4 啟動“Fiestable”，並觸碰“Party Light via Fiestable”。
- 所有智慧型手機/iPhone的螢幕照明及閃燈將會同步閃爍。

### 相關主題

- [享受繽紛的聲光饗宴 \( Speaker Light \)](#)

家用音響系統  
MHC-V02

## 唱卡拉OK

您可使用卡拉OK功能享受盡情歡唱的樂趣。

- 1 反覆按下系統上的**MIC/GUITAR LEVEL -**，將麥克風音量降至最低。
- 2 反覆按下系統上的**GUITAR**以選擇**[OFF]**。
- 3 將麥克風（非附件）連接到系統上的**MIC/GUITAR**插孔。
- 4 開始播放音樂並調整麥克風音量。  
反覆按下**MIC ECHO**，以調整回音效果。
- 5 開始隨著音樂唱歌。

### 注意

- 如果發生噪音，系統會自動降低麥克風音量數秒。
- 如果噪音仍持續，請進行以下處理：
  - 將麥克風從系統移開。
  - 改變麥克風的方向。
  - 反覆按下系統上的**MIC/GUITAR LEVEL -**。
  - 反覆按下**MIC ECHO**，以調整回音音量。
- 正在進行**USB**傳送時，麥克風的聲音不會傳送到**USB**裝置。
- 您無法使用**VOL +/-**調整麥克風音量。反覆按下系統上的**MIC/GUITAR LEVEL +/-**，以調整麥克風音量。
- 使用無線**Party Chain**或**Speaker Add**功能時，來自麥克風的聲音只會從連接麥克風的系統輸出。
- 若麥克風輸出的聲音極為大聲，聲音可能會失真。反覆按下系統上的**MIC/GUITAR LEVEL -**，以降低麥克風音量。

### 相關主題

- [各種卡拉OK](#)

家用音響系統  
MHC-V02

## 各種卡拉OK

---

您可使用各種卡拉OK功能。

### 人聲衰減器

您可以降低立體聲訊源中的人聲。

#### 若要啟用人聲衰減器功能

反覆按下VOCAL FADER以選擇[ON V、FADER]。

#### 若要取消人聲衰減器功能

反覆按下VOCAL FADER以選擇[OFF]。

### 音調控制

您可變更歌曲的音調。

#### 若要變更歌曲的音調

按下KEY CONTROL **b**/**#** 以配合您的音域。

### 計分模式

在連接麥克風時，您只能使用計分功能（計分模式）。您的聲音會與音樂來源比較，並從0至99進行分數計算。

#### 若要進行歌唱計分

1. 開始播放音樂。
2. 唱歌之前按下SCORE。
3. 唱歌超過一分鐘之後，再次按下SCORE以檢視您的分數。

### 麥克風回音

您可在對著麥克風唱歌時，在聲音中加入回音效果。

#### 若要加入回音效果

反覆按下MIC ECHO，以調整回音效果。

---

#### 相關主題

- [唱卡拉OK](#)

家用音響系統  
MHC-V02

## 使用語音導引

重要：本系統提供英文語音導引。

- 1 按下**OPTIONS**。
- 2 反覆按下 **↑/↓** 以選擇**[VOICE GUIDANCE]**，然後按下 **⏏**（輸入）。
- 3 按下 **↑/↓** 以選擇**[ON]**，然後按下 **⏏**（輸入）。

語音導引會隨即啟用。  
若要退出選項選單，請按下**OPTIONS**。  
根據系統狀態，系統會輸出以下語音導引：

  - 將系統設為配對模式時：“BLUETOOTH pairing”
  - 連接至BLUETOOTH裝置時：“BLUETOOTH connected”
  - 與BLUETOOTH裝置中斷連接時：“BLUETOOTH disconnected”
  - Speaker Add功能的設定完成時：“Double mode”
  - 在Speaker Add功能期間設定輸出模式時：“Left/Right/Double mode”

### 若要停用語音導引

在步驟 **3** 中選擇**[OFF]**。

#### 注意

- 語音導引音量會隨著系統音量變更。但在某些案例中，語音導引音量可能不會改變。
- 在某些案例中，可能會發生語音導引輸出延遲，或語音導引無法使用的情形。

家用音響系統  
MHC-V02

## 聆聽內建的聲音展示

---

按住系統上的 **▶** (播放) 2秒鐘以上。  
內建的聲音展示會隨即播放。

### 若要停止展示

按下系統上的 **■** (停止)。

家用音響系統  
MHC-V02

## 享受來自吉他的聲音

您可以將吉他（非附件）連接到系統的MIC/GUITAR插孔上，以聆聽來自吉他的聲音。此外，您還可以選擇一種吉他音效以改變吉他的聲音。

- 1 反覆按下系統上的**MIC/GUITAR LEVEL -**，以降低吉他音量。
- 2 使用樂器纜線（非附件）將吉他連接到**MIC/GUITAR**插孔。
- 3 反覆按下系統上的**GUITAR**，以選擇您想套用的吉他音效。
  - [CLEAN]：原始的吉他聲音。建議用於電吉他或插電的民謠吉他。
  - [O \ DRIVE]：類似吉他擴大器過度驅動發出的失真聲音。建議用於電吉他。
  - [BASS]：原始的吉他聲音。建議用於貝斯吉他。
- 4 開始彈奏吉他並調整吉他音量。  
吉他聲音會從系統輸出。

### 若要關閉吉他模式

反覆按下系統上的**GUITAR**以選擇[OFF]。

#### 注意

- 插電的民謠吉他搭配[O \ DRIVE]效果使用時，可能會發生哮音。反覆按下系統上的**MIC/GUITAR LEVEL -**，以降低吉他音量。否則，請變更為另一種吉他音效。
- 將吉他從系統拔掉之前，反覆按下系統上的**MIC/GUITAR LEVEL -**以降低吉他音量。

家用音響系統  
MHC-V02

## 從光碟傳送音樂

您可以將音樂從光碟（僅限AUDIO CD或MP3光碟）傳送到連接系統 （USB）連接埠的USB裝置。  
本系統傳送的檔案音訊格式為MP3。

### 版權保護內容的注意事項

傳送的音樂僅限於私人使用。若要在此限制外使用音樂需要得到版權所有者的許可。

#### 注意

- 請不要在進行傳送作業時卸除USB裝置。這樣做可能會使USB裝置上的資料損毀，或者使USB裝置本身損壞。
- MP3檔案會以和原始檔案一樣的位元率傳送。
- 從AUDIO CD傳送時，您可以在傳送之前選擇位元率。
- 光碟蓋開啟時，禁止進行USB傳送作業。

#### 1 將可以傳送的USB裝置連接到 （USB）連接埠。

##### 注意

- 若USB裝置無法插入 （USB）連接埠，您可使用USB轉接器（非附件）將USB裝置連接至系統。

#### 2 按下OPTIONS。

選項選單會出現在顯示屏上。

#### 3 反覆按下 / 以選擇[BIT RATE]，然後按下 （輸入）。

#### 4 反覆按下 / 以選擇您要的位元率，然後按下 （輸入）。

- [128 Kbps]：編碼的MP3檔案比較小，音質也比較差。
- [256 Kbps]：編碼的MP3檔案比較大，但是音質比較好。

按下OPTIONS退出選單。

#### 5 反覆按下FUNCTION以選擇[CD]，然後裝入光碟。

#### 6 準備音源。

- 同步傳送：從光碟將所有曲目或MP3檔案傳送至USB裝置。  
如果系統自動開始播放，請按下 （停止）兩次，以便完全停止播放。  
播放停止時，反覆按下PLAY MODE以選擇您要的播放模式。

##### 注意

- 如果您以隨機播放或重複播放開始傳送，選定的播放模式會自動變成一般播放。

- REC1傳送：播放時傳送單一曲目或MP3檔案。  
選擇您要傳送的曲目或MP3檔案，然後開始播放。

## 7 按下REC TO USB。

[PUSH ENTER]會出現在顯示屏上。

## 8 按下 (輸入)。

傳送開始，然後[DO NOT REMOVE]會出現在顯示屏上。傳送完成之前，請不要卸除USB裝置。  
傳送完成時，系統會執行下列動作：

- 同步傳送：  
光碟會自動停止。
- REC1傳送：  
光碟會繼續播放下一個曲目或檔案。

## 若要停止傳送

按下  (停止)。

### 注意

- 您不能將以UDF (通用光碟格式) 格式化之光碟上的MP3檔案傳送到USB裝置。
- 傳送時不會輸出聲音。
- CD-TEXT資訊不會傳送到所建立的MP3檔案中。
- 傳送會在下列情況下自動停止：
  - USB裝置的空間在進行傳送時用盡。
  - USB裝置上的音訊檔案或資料夾數目達到系統可以辨識的極限。
- 如果您要傳送的資料夾或檔案已經以相同名稱存在於USB裝置上，名稱後面會加上一組序號，而不會覆寫原始的資料夾或檔案。
- 您不能在傳送時執行下列操作：
  - 選擇另一個曲目或檔案。
  - 暫停播放或者找出曲目或檔案中的一個點。
  - 變更功能。
- 使用“Media Manager for WALKMAN”傳送音樂至WALKMAN<sup>®</sup>時，務必要以MP3格式傳送。
- 將WALKMAN<sup>®</sup>連接至系統時，務必要在WALKMAN<sup>®</sup>上顯示的[Creating Library]或[Creating Database]消失之後連接。

## 資料夾和檔案的產生規則

可以產生的MP3檔案數目上限。

- 9999個資料夾
- 一個資料夾內999個檔案
- REC1-CD或REC1-MP3資料夾內999個檔案

這些數目可能因為檔案或資料夾的結構而異。

傳送到USB裝置時，會直接在[ROOT]底下建立一個[MUSIC]資料夾。資料夾與檔案會根據傳送方法與訊源，以下列方式在此[MUSIC]資料夾內產生：

### 同步傳送

- 從AUDIO CD傳送所有曲目時  
資料夾名稱：[CDDA0001]\*  
檔案名稱：[TRACK001]\*
- 從光碟傳送MP3檔案時  
資料夾名稱：與傳送來源一樣  
檔案名稱：與傳送來源一樣

### REC1傳送

- 從AUDIO CD傳送曲目時  
資料夾名稱：[REC1-CD]  
檔案名稱：[TRACK001]\*
- 從光碟傳送MP3檔案時  
資料夾名稱：[REC1-MP3]  
檔案名稱：與傳送來源一樣

\* 然後會按順序指定資料夾和檔案編號。

家用音響系統  
MHC-V02

## 刪除USB裝置上的音訊檔案或資料夾

您可刪除連接至系統之USB裝置上的音訊檔案或資料夾。

- 1 反覆按下FUNCTION以選擇[USB]。
- 2 反覆按下 ◀◀ (上一個) 或 ▶▶ (下一個)，以選擇您要刪除的音訊檔案。  
曲目編號會出現在顯示屏上。
- 3 播放停止時，按下OPTIONS。  
選項選單會出現在顯示屏上。
- 4 反覆按下 ▲ / ▼ 以選擇[ERASE]，然後按下 ⏏ (輸入)。
- 5 檔案名稱會出現在顯示屏上，然後按下 ⏏ (輸入)。  
[TRACK ERASE]及[PUSH ENTER]會出現在顯示屏上。  
若要取消刪除作業，請按下 ■ (停止)。
- 6 按下 ⏏ (輸入)。  
[COMPLETE]會出現在顯示屏上。  
若刪除後無檔案，[NO MUSIC]會出現在顯示屏上。  
若要退出選項選單，請按下OPTIONS。

### 若要刪除資料夾

1. 反覆按下FUNCTION以選擇[USB]。
2. 反覆按下 📁 (資料夾) -/+，以選擇您要刪除的音訊檔案。  
曲目編號會出現在顯示屏上。
3. 播放停止時，按下OPTIONS。  
選項選單會出現在顯示屏上。
4. 反覆按下 ▲ / ▼ 以選擇[ERASE]，然後按下 ⏏ (輸入)。
5. 資料夾名稱會出現在顯示屏上，然後按下 ⏏ (輸入)。  
[FOLDER ERASE]及[PUSH ENTER]會出現在顯示屏上。  
若要取消刪除作業，請按下 ■ (停止)。
6. 按下 ⏏ (輸入)。  
[COMPLETE]會出現在顯示屏上。  
若刪除後無檔案，[NO MUSIC]會出現在顯示屏上。  
若要退出選項選單，請按下OPTIONS。

**注意**

- 您只能刪除支援的音訊檔案、MP4格式檔案及3GP格式檔案。
- 已經選擇隨機播放時，不能刪除音訊檔案或資料夾。請在刪除前將播放模式設定為一般播放。
- 請不要在進行刪除作業時卸除USB裝置。

4-748-047-61(2) Copyright 2019 Sony Corporation

家用音響系統  
MHC-V02

## 使用睡眠定時器

---

系統會在預設時間後自動關閉。

- 1 反覆按下**SLEEP**以選擇您要的時間。

### 若要取消睡眠定時器

反覆按下**SLEEP**以選擇[OFF]。

#### 提示

- 若要在系統關機之前檢查剩餘時間，請按下**SLEEP**。

家用音響系統  
MHC-V02

## 關於指示燈

### BLUETOOTH指示燈

點亮	BLUETOOTH連接已經建立。
快速閃爍	系統會進入配對模式。
緩慢閃爍	系統正在等候要連接的BLUETOOTH裝置。

### 相關主題

- [使用多個音訊系統享受無線播放（無線Party Chain功能）](#)

家用音響系統  
MHC-V02

## 更新預裝軟體

---

本系統的軟體將來可以更新。您可以從支援網站更新系統的預裝軟體。請按照線上說明更新軟體。

---

---

### 相關主題

- [客戶服務網站](#)

家用音響系統  
MHC-V02

## 客戶服務網站

---

存取下列客戶服務網站以取得系統相關的支援資訊。

- 美國地區的用戶：  
<https://www.sony.com/am/support>
- 歐洲地區的用戶：  
<https://www.sony.eu/support>
- 其他國家/地區的用戶：  
<https://www.sony-asia.com/support>

家用音響系統  
MHC-V02

## 如何解決問題？

---

若系統運作情況不如預期，請嘗試下列步驟以解決問題。

- 在本說明指南中找出問題症狀，並嘗試執行任何列出的解決行動。
  - 重設系統。(請參閱[系統無法正常運作](#)。)
  - 請在客戶服務網站上查詢問題相關資訊。
  - 存取服務網站以取得系統相關的支援資訊。
- 

### 相關主題

- [客戶服務網站](#)
- [系統無法正常運作](#)。

家用音響系統  
MHC-V02

## 關於訊息

操作時，下列其中一種訊息可能會在顯示屏上出現或者閃爍。

訊息	原因
CANNOT PLAY	插入了不能播放的光碟。
DATA ERROR	<ul style="list-style-type: none"> <li>檔案是以不支援的格式所建立。</li> <li>副檔名與檔案格式不符。</li> </ul>
DEVICE ERROR	USB裝置無法辨識或連接未知裝置。
DEVICE FULL	USB裝置的記憶體已滿。
ERASE ERROR	USB裝置上的音訊檔案或資料夾刪除失敗。
FATAL ERROR	USB裝置在進行傳送或刪除作業時遭到卸除，而且可能已經損壞。
FOLDER FULL	因為資料夾數目已經達到上限，您無法傳送至USB裝置。
NoDEVICE	未連接USB裝置，或連接不支援的裝置。
NO DISC	系統中沒有光碟。
NO MUSIC	播放來源中沒有支援的音訊檔案。
NO SUPPORT	連接不支援的USB裝置，或USB裝置是透過USB集線器所連接。
NOT USE	您嘗試在禁止執行特定操作的情況下執行該操作。
OVER CURRENT	偵測到來自  (USB) 連接埠的過電流。 將USB裝置從連接埠拆開。 如需詳細資訊，請參閱 <a href="#">[OVER CURRENT]</a> 會出現在顯示屏上。
PROTECT	USB裝置具有防止寫入保護。
PUSH STOP	您嘗試執行只有在停止播放時才能夠執行的操作。
READING	系統正在讀取光碟或USB裝置的資訊。部分操作不能使用。
REC ERROR	傳送沒有開始、半途停止或者是無法執行。
TRACK FULL	因為檔案數目已經達到上限，您無法傳送至USB裝置。

家用音響系統  
MHC-V02

## 電源沒有開啟。

- 
- 檢查交流電源線是否已連接至系統背面的AC IN插孔。
- 

### 相關主題

- [將系統連接到交流電源插座上](#)
- [開啟電源](#)

家用音響系統  
MHC-V02

## 系統已經進入待機模式。

- 這不是故障。大約15分鐘內沒有操作或者沒有音訊輸出時，系統就會自動進入待機模式。

### 相關主題

- [自動待機功能](#)

家用音響系統  
MHC-V02

## 沒有聲音。

---

- 調整音量。
  - 如果有任何選購設備，請檢查連接情形。
  - 開啟外接的設備。
  - 拔掉交流電源線，然後重新連接交流電源線並開啟系統。
- 

### 相關主題

- [將系統連接到交流電源插座上](#)
- [開啟電源](#)

家用音響系統  
MHC-V02

## 有嚴重的嗡嗡聲或雜音。

---

- 將系統從雜音來源移開。
- 將系統連接到別的牆上電源插座上。
- 在交流電源線上安裝雜訊過濾器（非附件）。
- 關閉周邊的電器設備。
- 系統開啟時，可能可以聽到系統冷卻風扇產生的噪音。這不是故障。
- 系統要遠離霓虹燈或螢光燈。

家用音響系統  
MHC-V02

## 遙控器沒有作用。

---

- 檢查電池極性。
  - 消除遙控器與系統之間的障礙物。
  - 將遙控器移近系統。
  - 將遙控器對準系統的感應器。
  - 更換電池 ( R03/AAA大小 ) 。
  - 將系統遠離螢光燈。
- 

### 相關主題

- [將電池插入遙控器](#)

家用音響系統  
MHC-V02

使用系統上的任何控制時，都會出現[CHILD LOCK]。

- 
- 將兒童鎖功能設為關閉。
- 

#### 相關主題

- [停用系統上的控制功能 \( 兒童鎖 \)](#)

家用音響系統  
MHC-V02

## 系統開啟時聽到一個喀噠聲。

- 
- 這是操作音，例如系統開啟或關閉時發出的聲音。這不是故障。

家用音響系統  
MHC-V02

## 光碟蓋不能關上。

- 
- 正確的裝入光碟。

家用音響系統  
MHC-V02

## 沒有開始播放。

---

- 將標籤面朝上放入光碟。
  - 將光碟擦乾淨。
  - 重新裝入光碟。
  - 裝入本系統可以播放的光碟。
  - 取出光碟並將上面的濕氣擦掉，然後讓系統獨自運轉數小時，直到濕氣蒸發為止。
  - 關閉系統，重新連接 USB 裝置，然後開啟系統。
  - 請查閱網站上關於相容USB裝置的資訊。
- 

### 相關主題

- [開啟電源](#)
- [關閉電源 \( 待機模式 \)](#)
- [與USB裝置連接](#)

家用音響系統  
MHC-V02

## 播放光碟時，聲音會跳音。

---

- 將光碟擦乾淨。
- 重新裝入光碟。
- 將系統移到沒有震動的地方。
- 將光碟更換為沒有瑕疵的光碟。

家用音響系統  
MHC-V02

## 沒有從第一個曲目/檔案開始播放。

---

- 將播放模式設定為一般播放。
- ( 僅限於CD )  
已經在光碟上選擇恢復播放。按下 ■ ( 停止 ) 兩次。然後按下 ► ( 播放 ) 開始播放。

家用音響系統  
MHC-V02

## 檔案無法播放。

---

- 資料不是以支援的格式儲存。
- 以FAT16或FAT32以外的檔案系統格式化的USB裝置不受支援。  
本系統支援FAT16及FAT32，但是某些USB裝置可能不支援所有這些FAT。如需詳細資訊，請參閱各USB裝置的使用說明書或者與製造廠商聯絡。
- 如果使用分割的USB裝置，只有第一分割區上的檔案可以播放。

家用音響系統  
MHC-V02

資料夾名稱、曲目名稱、檔案名稱，以及ID3標籤字元無法適當地顯示。

- ID3版本不是Version 1 ( 1.0/1.1 ) 或Version 2 ( 2.2/2.3 ) 。
- 儲存於USB裝置中的資料可能已經損毀，請再次執行傳送。
- 本系統可以顯示的字元碼如下：
  - 大寫字母 ( A到Z )
  - 數字 ( 0到9 )
  - 符號 ( < > \* +, [ ] ¥ \_ )

其他字元會以□顯示。

家用音響系統  
MHC-V02

## USB播放時沒有聲音。

- USB裝置沒有正確地連接。關閉系統，重新連接USB裝置，然後開啟系統，查看[USB]是否出現在顯示屏上。

### 相關主題

- [開啟電源](#)
- [關閉電源 \(待機模式\)](#)
- [與USB裝置連接](#)
- [聆聽USB裝置的音樂](#)

家用音響系統  
MHC-V02

## USB播放期間有噪音、跳音或者失真的聲音。

- 
- 您正在使用不支援的USB裝置。請查閱網站上關於相容USB裝置的資訊。
  - 關閉系統，重新連接 USB裝置，然後開啟系統。
  - 音樂資料本身包含噪音，或者聲音失真。噪音可能在傳送過程中進入。刪除檔案，然後再傳送一次。
  - 音訊檔案編碼時使用的位元率很低。將具有較高位元率的音訊檔案傳送到USB裝置。
- 

### 相關主題

- [開啟電源](#)
- [關閉電源 \(待機模式\)](#)
- [與USB裝置連接](#)

家用音響系統  
MHC-V02



## **[READING]**長時間顯示，或者要花費長時間才能開始播放。

---

- 在下列情況中，讀取過程可能要花費很長時間。
  - USB裝置上有很多資料夾或檔案。
  - 檔案結構極為複雜。
  - 記憶體容量過多。
  - 內部記憶體已經分散化。



家用音響系統  
MHC-V02

## [NO FILE]會出現在顯示屏上。

- 系統已經進入軟體更新模式，所有控制（（電源）除外）都會停用。按下系統上的（電源）以取消軟體更新。

家用音響系統  
MHC-V02

## [OVER CURRENT]會出現在顯示屏上。

- 偵測到  ( USB ) 連接埠發生電流問題。
  - 將USB裝置從連接埠拆開。  
然後按下  ( 電源 ) ，讓系統自動重新啟動。  
確認USB裝置沒有問題。
  - 如果螢幕訊息消失，但按鈕都沒有作用，請嘗試重設系統。

如果上述方法都沒有效，請聯絡Sony經銷商。

### 相關主題

- [關閉電源 \( 待機模式 \)](#)
- [系統無法正常運作。](#)

家用音響系統  
MHC-V02

## USB裝置無法辨識。

- 關閉系統，重新連接 USB裝置，然後開啟系統。
- USB裝置無法正確運作。關於如何處理這個問題，請參閱USB裝置隨附的使用說明書。

### 相關主題

- [開啟電源](#)
- [關閉電源 \(待機模式\)](#)
- [與USB裝置連接](#)

## 傳送造成錯誤。

- 您正在使用不支援的USB裝置。請查閱網站上關於相容USB裝置的資訊。
- USB裝置沒有正確地格式化。如需格式化的方式，請參閱USB裝置的使用說明書。
- 關閉系統並卸除USB裝置。如果USB裝置附有電源開關，請在將USB裝置從系統卸除後，將其關閉再開啟。然後再次執行傳送。
- 如果重複進行傳送與刪除作業多次，USB裝置內的檔案結構會變得分散。關於如何處理這個問題，請參閱USB裝置隨附的使用說明書。
- USB裝置在傳送期間中斷連接或者關閉電源。刪除部分傳送的檔案，然後再次執行傳送。如果這樣無法解決問題，可能是USB裝置損壞。關於如何處理這個問題，請參閱USB裝置隨附的使用說明書。

家用音響系統  
MHC-V02

## USB裝置上的音訊檔案或資料夾無法刪除。

---

- 檢查USB裝置是否有防止寫入保護。
- USB裝置在進行刪除作業時會中斷連接或關閉電源。刪除部分刪除的檔案。如果這樣無法解決問題，可能是USB裝置損壞。關於如何處理這個問題，請參閱USB裝置隨附的使用說明書。

家用音響系統  
MHC-V02

## 有嚴重的嗡嗡聲或雜音、或者無法接收到電台。

- 正確地連接FM導線式天線。
- 變更天線的位置及其方向，以取得更好的接收情況。
- 關閉附近的電器設備。
- 視無線電波情況或者您當地的住家環境而定，無線電廣播可能會無法接收。

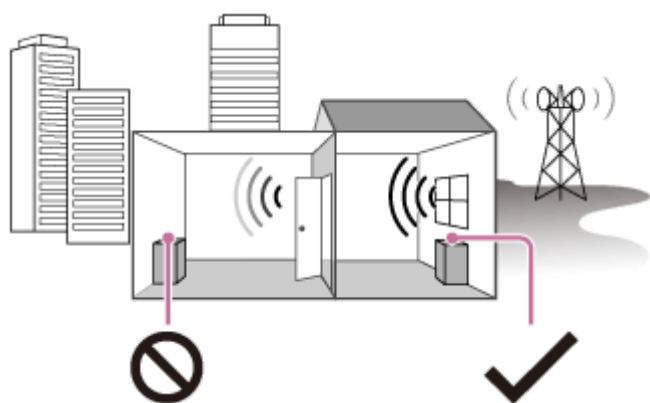

收訊不良：遠離窗戶，位於建築物之間等。



收訊良好：接近窗戶等。

家用音響系統  
MHC-V02

## 立體聲FM接收有雜音。

- 若要降低收訊較弱的FM立體聲電台的靜電雜訊，反覆按下REPEAT/FM MODE，直到顯示屏上的[ST]燈光熄滅為止。您會失去立體聲效果，但是接收情況會改善。

### 相關主題

- [收聽FM收音機](#)

家用音響系統  
MHC-V02

## 無法執行配對。

---

- 將BLUETOOTH裝置移近系統。
  - 如果系統附近有其他BLUETOOTH裝置，可能無法配對。遇到這種情況時，請關閉其他BLUETOOTH裝置。
  - 在BLUETOOTH裝置上選擇系統名稱（本系統）時，務必要輸入正確的通行金鑰。
- 

## 相關主題

- [與BLUETOOTH裝置配對及連接](#)

家用音響系統  
MHC-V02

## **BLUETOOTH裝置無法偵測系統，或者[BT OFF]出現在顯示屏上。**

- 將BLUETOOTH訊號設定為[BT ON]。

### **相關主題**

- [開啟或關閉BLUETOOTH訊號](#)

家用音響系統  
MHC-V02

## 無法連接。

- 
- 您嘗試連接的BLUETOOTH裝置不支援A2DP標準集，且不能與系統連接。
  - 啟用BLUETOOTH裝置的BLUETOOTH功能。
  - 從BLUETOOTH裝置建立連接。
  - 配對登記資訊已經被刪除。  
再度執行配對作業。
- 

## 相關主題

- [與BLUETOOTH裝置配對及連接](#)

家用音響系統  
MHC-V02

## iPhone/iPod無法與系統連接。

---

- 本系統與iOS 10.0或更新版本相容。

家用音響系統  
MHC-V02

## 聲音遺漏或波動，或者失去連接。

---

- 系統與BLUETOOTH裝置距離太遠。
  - 如果系統和BLUETOOTH裝置之間有障礙物，請移開或者避開障礙物。
  - 如果有會產生電磁輻射的設備，例如無線LAN、其他BLUETOOTH裝置或者附近有微波爐，請將它們移開。
  - 選擇適用的音訊編碼/解碼器選項。
- 

### 相關主題

- [選擇BLUETOOTH音訊串流播放音質（編碼/解碼器）](#)

家用音響系統  
MHC-V02

**在本系統上聽不見BLUETOOTH裝置的聲音。**

- 
- 請先增加BLUETOOTH裝置的音量，然後使用VOL +/-調整音量。

家用音響系統  
MHC-V02

## 有嚴重的嗡嗡聲、雜音或失真的聲音。

---

- 如果系統和BLUETOOTH裝置之間有障礙物，請移開或者避開障礙物。
- 如果有會產生電磁輻射的設備，例如無線LAN、其他BLUETOOTH裝置或者附近有微波爐，請將它們移開。
- 降低連接BLUETOOTH裝置的音量。

家用音響系統  
MHC-V02

## Voice Control無法正常運作。

---

- 靠近智慧型手機/iPhone麥克風說話。
- 以慢速清晰地說話。
- 減少周圍噪音。

家用音響系統  
MHC-V02

## BLUETOOTH裝置無法在無線Party Chain功能使用期間連接至系統。

- 連接所有系統之後，在BLUETOOTH裝置與聚會主機之間執行配對與連接作業。

### 相關主題

- [使用多個音訊系統享受無線播放（無線Party Chain功能）](#)
- [終止無線Party Chain功能](#)

家用音響系統  
MHC-V02

## **BLUETOOTH裝置無法在Speaker Add功能使用期間連接至系統。**

- 連接兩組相同型號的系統之後，在BLUETOOTH裝置與主系統之間執行配對與連接作業。

家用音響系統  
MHC-V02

## 麥克風沒有聲音。

---

- 調整麥克風音量。
- 確認麥克風已經正確地連接到系統上的MIC/GUITAR插孔。
- 確認麥克風已經開啟。

家用音響系統  
MHC-V02

## 有音響反饋。

---

- 降低音量。
- 將麥克風與吉他遠離系統或者改變麥克風的方向。

家用音響系統  
MHC-V02

## 播放時聲音失去立體音效。

---

- 關閉人聲衰減器。
- 確認系統已適當連接。

4-748-047-61(2) Copyright 2019 Sony Corporation

家用音響系統  
MHC-V02

## 系統無法正常運作。

將系統重設為原廠預設設定。  
請使用系統上的按鈕執行這項操作。

- 1 從系統拔掉交流電源線，然後重新插回。
- 2 按下  (電源) 以開啟系統。
- 3 按住 GUITAR 及 MEGA BASS 約 3 秒鐘。

[RESET] 會顯示在顯示屏上。

重設完成之後，系統會自動重新啟動。按下  (電源) 以開啟系統。  
所有使用者配置的設定，例如配對登記資訊，都會重設為原廠預設設定。