

Lydsystem til hjemmet  
MHC-V13

Det følgende forklarer hvordan du anvender dette system. Vælg et emne fra navigationsruden.

Denne Hjælpevejledning forklarer hovedsageligt betjeningerne vha. fjernbetjeningen, men de samme betjeninger kan også udføres vha. kontrolknapperne på systemet, hvor de har det samme eller tilsvarende navne.

## Kom i gang

### Dele og kontrolknapper

- [Hovedenhed](#)

- [Fjernbetjening](#)

[Afspilbare diske eller filer på diske/USB-enhed](#)

### Strømkilde

- [Tilslutning af systemet til en stikkontakt](#)

- [Indsætning af batterier i fjernbetjeningen](#)

- [Tænding for strømmen](#)

- [Slukning for strømmen \(Standbytilstand\)](#)

- [Automatisk standbyfunktion](#)

## [Brug af mikrofonholderen/-holderne](#)

---

### Demonstrationstilstand

- └ [Sådan slås demonstrationstilstanden fra](#)

## Lydenhedstilslutning

---

### Ekstern lydenhed

- └ [Lytning til musik fra en ekstern lydenhed osv.](#)

## Disk

---

### Afspilning af en disk

- └ [Afspilning af en disk](#)
- └ [Anvendelse af afspilningstilstand](#)
- └ [Visning af information for en disk](#)

## USB-enhed

---

### [Tilslutning med en USB-enhed](#)

---

### Afspilning af en USB-enhed

- └ [Afspilning af en USB-enhed](#)
- └ [Anvendelse af afspilningstilstand](#)
- └ [Visning af information for en USB-enhed](#)

### Overførsel af musik til en USB-enhed

- └ [Overførsel af musik fra en disk](#)
- └ [Sletning af lydfile eller mapper på USB-enheden](#)

## BLUETOOTH®-enhed

---

### Tilslutning med en BLUETOOTH-enhed

- └ [Parring og tilslutning med BLUETOOTH-enheder](#)
- └ [Tilslutning af dette system med flere BLUETOOTH-enheder \(Multienhedstilslutning\)](#)

### Lytning til musik fra en BLUETOOTH-enhed

- └ [Lytning til musik fra en enhed via BLUETOOTH-tilslutning](#)
- └ [Valg af afspilningskvaliteten for BLUETOOTH-lydstreaming \(Codec\)](#)
- └ [Afbrydelse af BLUETOOTH-tilslutningen \(Efter brug\)](#)

## Andre betjeninger

[Tænding eller slukning for BLUETOOTH-signalet](#)

---

[Brug af BLUETOOTH-standbyfunktionen](#)

## Radio

### Lytning til FM-radio

[Lytning til FM-radio](#)

---

[Forudindstilling af radiostationer](#)

### Lytning til DAB-radio

[Lytning til DAB-radio](#)

---

[Forudindstilling af radiostationer](#)

---

[Udførelse af den indledende DAB-scanning](#)

---

[Visning af information om DAB-radioen](#)

## Tilslutning til flere systemer for afspilning

### Trådløs Party Chain-funktion

[Trådløs afspilning vha. flere lydsystemer \(Trådløs Party Chain-funktion\)](#)

---

[Afslutning af den trådløse Party Chain-funktion](#)

### Stereo Pair-funktion

[Trådløs lytning til musik med to systemer \(Stereo Pair-funktion\)](#)

## Justering af lyden

[Forstærkning af baslyd og skabelse af mere kraftfuld lyd \(MEGA BASS\)](#)

---

[Valg af et lydfelt](#)

## Brug af dedikerede apps

### Brug af "Sony | Music Center"

[Dette kan du gøre med "Sony | Music Center"](#)

---

[Installering af "Sony | Music Center"](#)

### Brug af "Fiestable"

[Dette kan du gøre med "Fiestable"](#)

---

[Installering af "Fiestable"](#)

---

[Brug af DJ-effekten](#)

---

[Personliggørelse af dit eget lys](#)

---

- [Brug af Voice Control via "Fiestable"](#)
- [Skabelse af en festlysatmosfære via "Fiestable"](#)
- [Sang og konkurrering i karaoke \(Karaoke Ranking\)](#)
- [Oprettelse af afspilningsliste fra flere BLUETOOTH-enheder \(Party Playlist\)](#)

## Syng med: Karaoke

[Karokesang](#)

[Forskellige funktioner for karaoke](#)

[Lytning til lyd fra en guitar](#)

## Andre betjeninger

[Skabning af en festatmosfære \(DJ-effekt\)](#)

[Brug af sleeptimeren](#)

[Nyd musik med lys \(Speaker Light\)](#)

[Brug af stemmevejledningen](#)

[Deaktivering af kontrolknapperne på systemet \(Børnelås\)](#)

[Lytning til den indbyggede lyd demonstration](#)

## Information

[Om indikatorerne](#)

[Opdatering af den præinstallerede software](#)

## Fejlfinding

Hvad kan jeg gøre for at løse et problem?

- [Hvad kan jeg gøre for at løse et problem?](#)
- [Om meddelelser](#)

## Generelt

- [Strømmen tænder ikke.](#)
- [Systemet er gået ind i standbytilstand.](#)
- [Der er ingen lyd.](#)
- [Der er kraftig brummen eller støj.](#)
- [Fjernbetjeningen fungerer ikke.](#)
- [\[CHILD LOCK\] vises, når du anvender en hvilken som helst kontrolknop på systemet.](#)

[Der høres en klikkende lyd, når systemet tændes.](#)

## Disk

[Disklåget lukker ikke.](#)

[Afspilning starter ikke.](#)

[Lyden springer over under diskafspilning.](#)

[Afspilning starter ikke fra det/den første spor/fil.](#)

[Filer kan ikke afspilles.](#)

[Navnet vises ikke ordentligt.](#)

[\[READING\] vises i længere tid, eller det tager lang tid, før afspilning starter.](#)

## USB

[Afspilning starter ikke.](#)

[Afspilning starter ikke fra den første fil.](#)

[Filer kan ikke afspilles.](#)

[Navnet vises ikke ordentligt.](#)

[Der er ingen lyd under USB-afspilning.](#)

[Der er støj, overspring af eller forvrænget lyd under USB-afspilning.](#)

[\[READING\] vises i længere tid, eller det tager lang tid, før afspilning starter.](#)

[\[NO FILE\] vises på displayet.](#)

[\[OVER CURRENT\] vises på displayet.](#)

[USB-enheden registreres ikke.](#)

[Overførsel af resultater i en fejl.](#)

[Lydfiler eller -mapper på USB-enheden kan ikke slettes.](#)

## BLUETOOTH-enhed

[Parring kan ikke udføres.](#)

[BLUETOOTH-enheden kan ikke detektere systemet, eller \[BT OFF\] vises på displayet.](#)

[Tilslutning er ikke mulig.](#)

[iPhone/iPod kan ikke tilsluttes til systemet.](#)

[Der er overspring i lyden eller den svinger, eller forbindelsen er mistet.](#)

[Lyden af din BLUETOOTH-enhed kan ikke høres på dette system.](#)

[Der er kraftig brummen, støj eller forvrænget lyd.](#)

## Radio

- [Der er alvorlig brummen eller støj, eller der kan ikke modtages stationer.](#)
- [FM-stereomodtagelse er støjfyldt.](#)
- [DAB/DAB+-stationen modtages ikke ordentligt.](#)
- [DAB/DAB+-udsendelseslyden afbrydes, eller modtagelsen er dårlig.](#)

## Flere systemer for afspilning

- [BLUETOOTH-enheden kan ikke tilsluttes til systemet under trådløs Party Chain-funktion.](#)
- [BLUETOOTH-enheden kan ikke tilsluttes til systemet under Stereo Pair-funktion.](#)

## Dedikerede apps

- [Voice Control fungerer ikke ordentligt.](#)

## Karaoke

- [Der er ingen mikrofonlyd.](#)
- [Der er akustisk feedback.](#)
- [Lyden mister stereoeffekt under afspilning.](#)

## Nulstil

- [System fungerer ikke ordentligt.](#)

Lydsystem til hjemmet  
MHC-V13

## Hovedenhed

---

### Foran

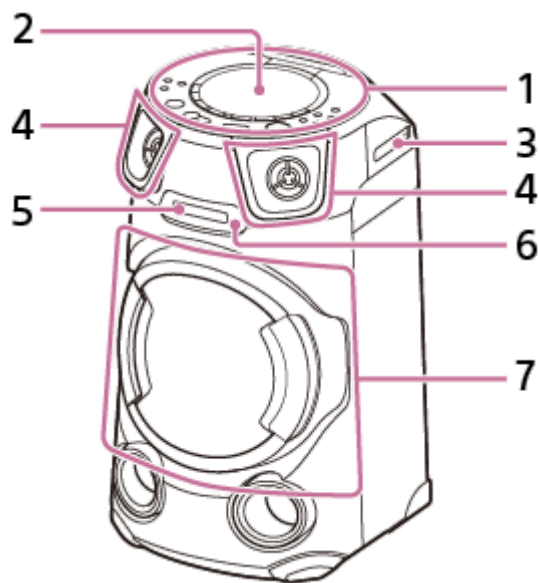

1. Toppanel
2. Disklåg
3. Mikrofonholder
4. Diskant R/L
5. Display
6. Fjernbetjeningssensor ( **R** )
7. Subwoofer (Med lysfunktion\*)

\* Se ikke direkte på den lysudsendende del når lyset er tændt.

### Bagpå

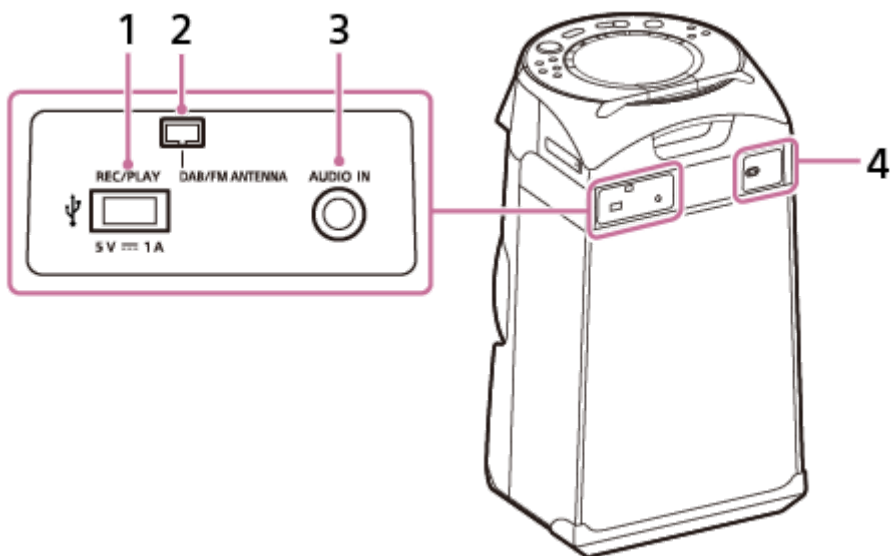

1. ⚡ (USB) REC/PLAY-port
2. DAB/FM ANTENNA-terminal
3. AUDIO IN-stik
4. AC IN-stik

## Top

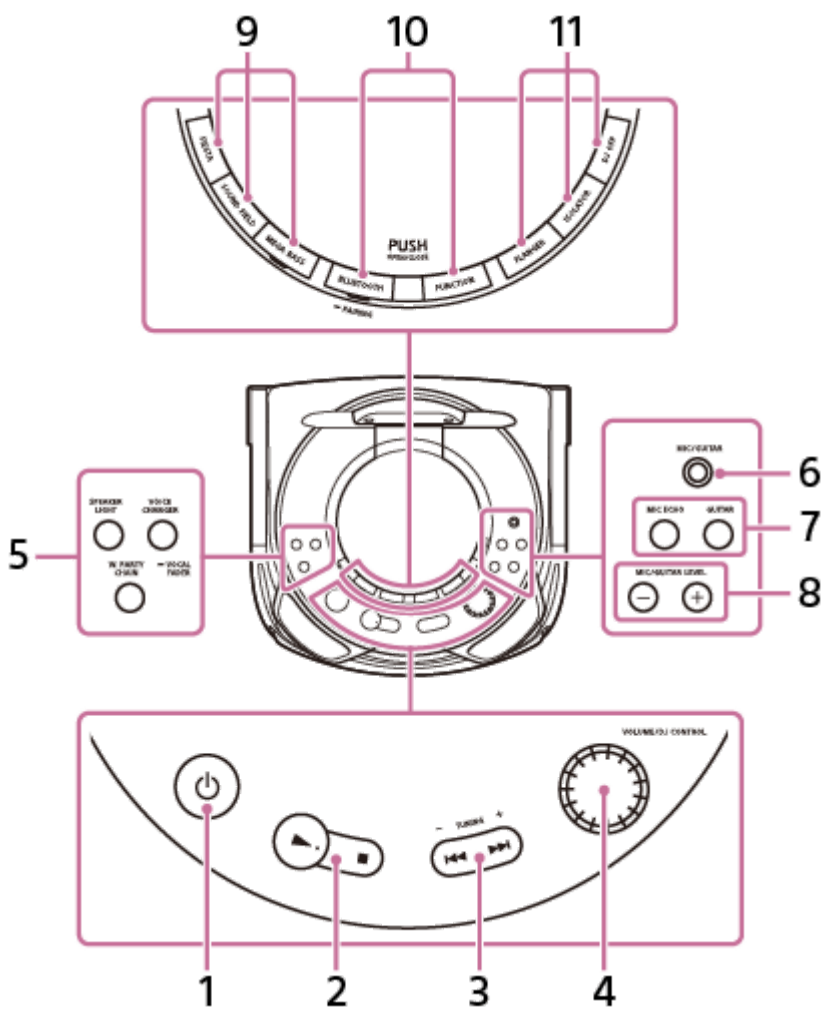

1. ⏻ (strøm)  
Tryk for at tænde for systemet, eller indstil til standbytilstand.



2. ► (afspil)<sup>\*1</sup>  
■ (stop)
3. ◀◀ (forrige)/ ▶▶ (næste)  
TUNING -/+
4. VOLUME/DJ CONTROL-knap  
Juster lydstyrken.<sup>\*2</sup>  
Juster FLANGER- og ISOLATOR-effektniveauet.
5. SPEAKER LIGHT  
VOICE CHANGER/ ■ VOCAL FADER  
W. PARTY CHAIN
6. MIC/GUITAR-stik
7. MIC ECHO  
GUITAR
8. MIC/GUITAR LEVEL -/+
9. FIESTA  
SOUND FIELD  
MEGA BASS med indikator
10. BLUETOOTH/ ■ PAIRING med indikator  
FUNCTION
11. FLANGER  
ISOLATOR  
DJ OFF

\*1 ► (afspil) har et taktile punkt. Brug det taktile punkt som en reference ved betjening af systemet.

\*2 Du kan ikke anvende denne knap til at justere lydstyrken, når DJ-effekten er valgt.

---

## Relateret emne

- [Om indikatorerne](#)
- [Deaktivering af kontrolknapperne på systemet \(Børnelås\)](#)
- [Brug af mikrofonholderen/-holderne](#)

## Fjernbetjening

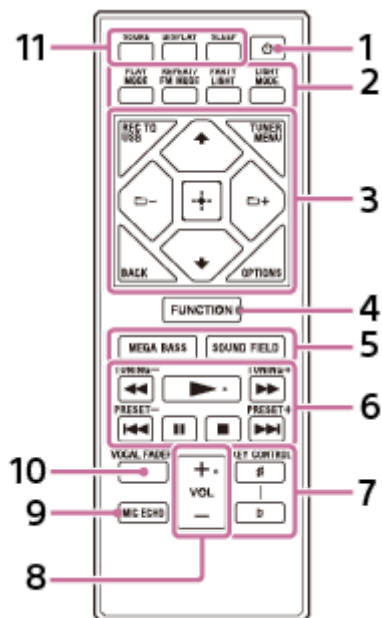

1. ⏻ (strøm)
2. PLAY MODE  
REPEAT/FM MODE  
PARTY LIGHT  
LIGHT MODE
3. REC TO USB  
TUNER MENU  
BACK  
OPTIONS  
⬆ (op)/ ⬇ (ned)  
📁 (mappe) -/+  
⏏ (enter)
4. FUNCTION
5. MEGA BASS  
SOUND FIELD
6. ⏮ (hurtig tilbagespoling)/ ⏭ (hurtig fremadspoling)  
TUNING -/+  
▶ (afspil)\*  
⏮ (forrige)/ ⏭ (næste)  
PRESET -/+  
⏸ (pause)  
■ (stop)
7. KEY CONTROL # (skarp)/ b (flad)
8. VOL (lydstyrke) +/-\*

**9. MIC ECHO**

**10. VOCAL FADER**

**11. SCORE  
DISPLAY  
SLEEP**

\* ► (afspil) og VOL (lydstyrke) + har et taktilt punkt. Brug det taktile punkt som en reference ved betjening af systemet.

5-013-970-31(2) Copyright 2020 Sony Corporation

Lydsystem til hjemmet  
MHC-V13

## Afspilbare diske eller filer på diske/USB-enhed

Systemet understøtter de følgende filformater og diske.

### Afspilbare diske

- AUDIO CD
- CD-R/-RW i AUDIO CD-format
- CD-R/-RW/-ROM i DATA CD<sup>\*1</sup>-format som indeholder MP3-filerne (.mp3)<sup>\*2\*3</sup> og er i overensstemmelse med ISO 9660<sup>\*4</sup> niveau 1/niveau 2 eller Joliet (udvidet format).

### Afspilbare filer på USB-enhed

MP3-filer (.mp3)<sup>\*2\*3</sup>, WMA-filer (.wma)<sup>\*3\*5</sup>, AAC-filer (.m4a/.mp4/.3gp)<sup>\*3\*6</sup>, WAV-filer (.wav)<sup>\*3</sup>

<sup>\*1</sup> DATA CD, som er oprettet i pakkeskrivningsformat, eller som ikke er blevet korrekt færdiggjort, kan ikke afspilles.

<sup>\*2</sup> MP3 (MPEG 1 Audio Layer 3) er et standardformat defineret med ISO/MPEG for komprimerede lyddata. MP3-filer skal være i MPEG 1 Audio Layer 3-format. MP3 PRO-lydfiler kan afspilles som MP3-fil.

<sup>\*3</sup> Filer med kopibeskyttelse (Digital Rights Management (Forvaltning af digitale rettigheder)) kan ikke afspilles af dette system.

<sup>\*4</sup> Et logisk format af filer og mapper på CD-ROM'er, defineret af ISO (International Organization for Standardization).

<sup>\*5</sup> WMA-fil i WMA DRM-, WMA Lossless- eller WMA PRO-format kan ikke afspilles.

<sup>\*6</sup> AAC-fil i AAC DRM- og AAC Lossless-format, eller som er kodet ved 96 kHz, kan ikke afspilles.

### Bemærk!

- Systemet vil forsøge at afspille alle data med filendelserne ovenfor, selv hvis de ikke er i det understøttede format. Afspilning af disse data kan muligvis generere en høj støjende lyd, som muligvis kan beskadige dit højttalersystem.
- Du kan ikke afspille de følgende diske/filer:
  - En disk som har en ikke-standard udformning (fx hjerte, firkant, stjerne)
  - En disk hvorpå der sidder tape, papir eller et klistermærke
  - Filer, som er krypteret eller beskyttet med adgangskoder.

### Bemærkninger om CD-R/-RW

I visse tilfælde kan en CD-R/-RW ikke afspilles på dette system pga. optagekvaliteten eller diskens fysiske tilstand, eller optageenhedens egenskaber og oprettelsessoftwaren. Se betjeningsvejledningen til optageenheden angående mere information.

### Bemærkninger om diske

- Dette produkt er designet til at afspille diske, som er i overensstemmelse med Compact Disc (CD)-standarden.
- DualDisc og visse musikdiske kodet med kopibeskyttelsesteknologier, som ikke er i overensstemmelse med CD-standard. Disse diske er derfor muligvis ikke kompatible med dette produkt.

### Bemærk angående multisessionsdisk

Dette system kan afspille kontinuerlige sessioner på en disk, når de er optaget i det samme format, som den første session. Men afspilningen garanteres ikke.

## Bemærkninger om afspilbare filer

- Afspilning kan muligvis tage længere tid om at starte, når:
  - en DATA CD/USB-enhed er optaget med en kompliceret træstruktur.
  - lydfiletne i en anden mappe lige er blevet afspillet.
  - mange mapper eller filer på USB-enheden.
- Systemet kan afspille en DATA CD eller en USB-enhed under de følgende forhold:
  - Op til en dybde på 8 mapper
  - Op til 256 mapper
  - Op til 999 filer på en disk
  - Op til 5.000 filer på en USB-enhed
  - Op til 999 filer i en mappe

Disse antal kan muligvis variere afhængigt af fil- eller mappekonfigurationen.

- Mapper, som ikke har nogen lydfilet, overspringes.
- Filer overført vha. en enhed, som fx en computer, afspilles muligvis ikke i den rækkefølge, som de blev overført.
- Afspilningsrækkefølgen er muligvis ikke anvendelig afhængigt af den software, som blev anvendt til at oprette lydfilet med.
- Kompatibilitet med al kodnings-/skrivesoftware for understøttede formater, optageenheder og optagemedier kan ikke garanteres.

## Bemærkninger om USB-enheder

- Dette system er ikke garanteret til at kunne fungere med alle USB-enheder.
- Tilslut ikke systemet og USB-enheden via en USB-hub.
- Med visse tilsluttede USB-enheder kan der muligvis være en forsinkelse, inden der udføres en betjening af dette system.
- Afspilningsrækkefølgen for systemet afviger muligvis fra afspilningsrækkefølgen på den tilsluttede USB-enhed.
- Inden du anvender en USB-enhed skal du sikre dig, at der ikke er nogen virusinficerede filer på USB-enheden.

Lydsystem til hjemmet  
MHC-V13

## Tilslutning af systemet til en stikkontakt

- 1 Sæt enden af netledningen (medfølger) ordentlig ind i AC IN-stikket bag på systemet, og tilslut derefter til en stikkontakt (①).

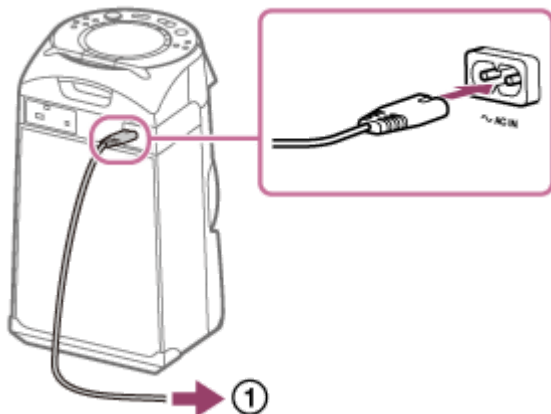

Systemet tænder i demonstrationstilstanden, og lyset begynder automatisk at blinke.

### Relateret emne

- [Tænding for strømmen](#)
- [Sådan slås demonstrationstilstanden fra](#)

Lydsystem til hjemmet  
MHC-V13

## Indsætning af batterier i fjernbetjeningen

- 1 Indsæt de to medfølgende R03 (størrelse AAA)-batterier, i overensstemmelse med polariteterne.

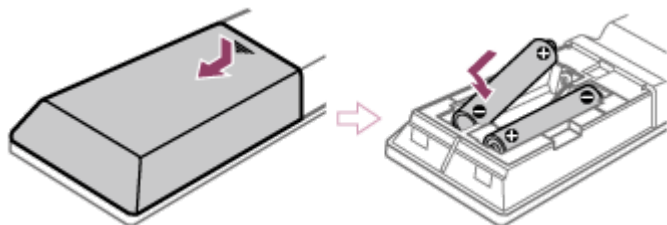

### For at betjene systemet vha. fjernbetjeningen

Ret fjernbetjeningen mod systemets fjernbetjeningssensor.

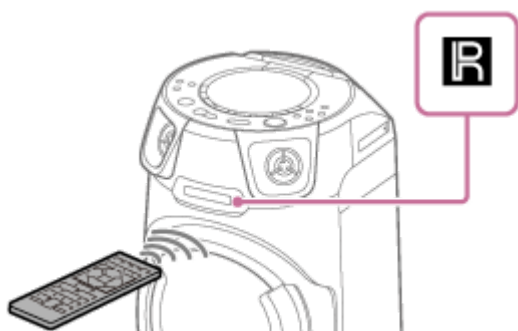

#### Tip!

- Bland ikke et gammelt batteri med et nyt eller forskellige typer batterier.
- Hvis du ikke skal anvende fjernbetjeningen i længere tid, skal du tage batterierne ud for at undgå beskadigelse pga. batterilækage og korrosion.

Lydsystem til hjemmet  
MHC-V13

## Tænding for strømmen

---

- 1 Tryk på  (strøm).

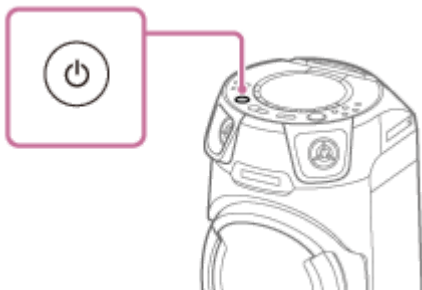

---

### Relateret emne

- [Slukning for strømmen \(Standbytilstand\)](#)
- [Tilslutning af systemet til en stikkontakt](#)



Lydsystem til hjemmet  
MHC-V13

## Slukning for strømmen (Standbytilstand)

---

### 1 Tryk på (strøm).

[STANDBY] blinker på displayet.

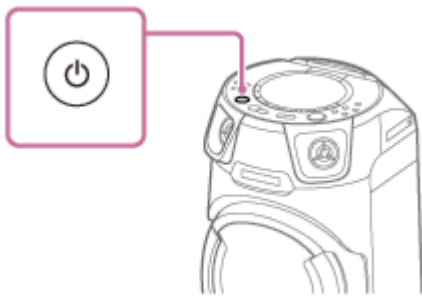

---

### Relateret emne

- [Automatisk standbyfunktion](#)
- [Brug af BLUETOOTH-standbyfunktionen](#)

Lydsystem til hjemmet  
MHC-V13







## Automatisk standbyfunktion

Systemet går automatisk ind i standbytilstand efter ca. 15 minutter, når der ikke er nogen betjening eller nogen lydsignaludgang. På købstidspunktet er den automatiske standbyfunktion slået til.

### Bemærk!

- Den automatiske standbyfunktion fungerer ikke i de følgende tilfælde:
  - under TUNER FM-funktion.
  - under TUNER DAB-funktion.
  - når sleeptimeren er aktiveret.
  - når en ekstern enhed er tilsluttet til MIC/GUITAR-stikket.
  - når systemet er en festgæst til den trådløse Party Chain-funktion eller gæstesystemet for Stereo Pair-funktionen.

### For at slå den automatiske standbyfunktion fra/til

1. Tryk på OPTIONS.  
Indstillingsmenuen vises på displayet.
2. Tryk gentagne gange på  (op)/  (ned) for at vælge [AutoSTBY], og tryk derefter på  (enter).
3. Tryk gentagne gange på  (op)/  (ned) for at vælge [ON] eller [OFF], og tryk derefter på  (enter).

### For at forlade indstillingsmenuen

Tryk på OPTIONS.

### Tip!

- [AutoSTBY] blinker på displayet i ca. 2 minutter inden systemet går ind i standbytilstand.

Lydsystem til hjemmet  
MHC-V13

## Brug af mikrofonholderen/-holderne

Du kan placere en mikrofon (medfølger ikke) i mikrofonholderen. For at anvende mikrofonholderen skal du folde den ud med din finger som illustreret nedenfor.

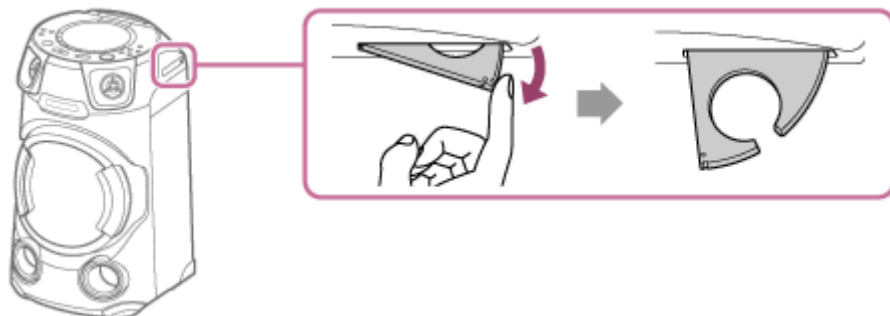

### Bemærk!

- Mikrofonholderen er kun designet til placering af en mikrofon.
- Hold ikke i mikrofonholderen når du bærer systemet.
- Inden placering af en mikrofon i mikrofonholderen, skal du trykke på MIC/GUITAR LEVEL - på systemet gentagne gange for at sænke mikrofonlydstyrken til en minimumsniveau.

### Relateret emne

- [Karaoke sang](#)

Lydsystem til hjemmet  
MHC-V13

## Sådan slås demonstrationstilstanden fra

Demonstrationstilstanden er slået til på købstidspunktet. Når du tilslutter systemet til en stikkontakt vha. netledningen, starter demonstrationen automatisk. Meddelelserne om hovedfunktionerne på dette system ruller over displayet, og lyset tændes.

- 1 **Mens systemet er slukket, skal du trykke gentagne gange på DISPLAY, indtil demonstrationen slukkes (Strømbesparelsetilstand).**

Displayet og lyset slukker for at spare strøm.

## For at aktivere demonstrationstilstanden

Tryk på DISPLAY.

### Tip!

- For at slukke for lyset under demonstration skal du trykke på PARTY LIGHT (eller trykke på SPEAKER LIGHT på systemet).

Lydsystem til hjemmet  
MHC-V13

## Lytning til musik fra en ekstern lydenhed osv.

Du kan lytte til musik fra en ekstern lydenhed ved at tilslutte enheden til systemet med et lyd kabel (medfølger ikke).

- 1 Tryk gentagne gange på VOL (lydstyrke) - (eller drej VOLUME/DJ CONTROL mod uret på systemet) indtil [VOL MIN] vises på displayet.
- 2 Tilslut en ekstern lydenhed og AUDIO IN-stikket på systemet med et lyd kabel.

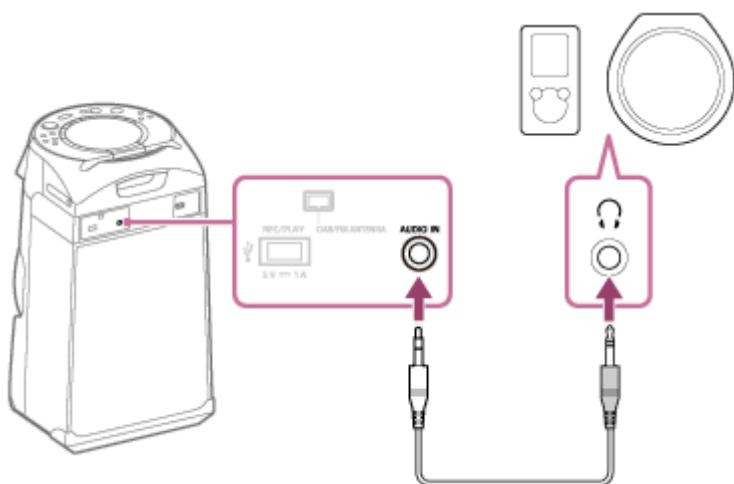

- 3 Tryk gentagne gange på FUNCTION for at vælge [AUDIO IN].
- 4 Tænd for den tilsluttede enhed og start afspilning.
- 5 Juster lydstyrken.

Juster først lydstyrken på systemet. Hvis lydstyrkeniveauet stadig er for lavt, skal du justere lydstyrkeniveauet på den tilsluttede enhed.

### Tip!

- Systemet går muligvis automatisk ind i standbytilstand, hvis lydstyrkeniveauet på den tilsluttede lydenhed er for lavt. Juster lydstyrkeniveauet på enheden. For at slukke for den automatiske standbyfunktion skal du se "[Automatisk standbyfunktion](#)".

### Relateret emne

- [Automatisk standbyfunktion](#)

Lydsystem til hjemmet  
MHC-V13

## Afspilning af en disk

Du kan afspille en disk på systemet ved at følge disse trin.

- 1 Tryk gentagne gange på **FUNCTION** for at vælge [CD].
- 2 Tryk på **PUSH OPEN/CLOSE** på systemet for at åbne disklåget, placer en disk med mærkatet vendende opad i midten af diskdrevet og tryk ned på midten af disken, indtil den passer ind på plads.



- 3 Tryk på **PUSH OPEN/CLOSE** på systemet for at lukke disklåget.  
Tryk ikke for hårdt på disklåget for at lukke den, da det muligvis kan medføre en funktionsfejl.

- 4 Tryk på **▶ (afspil)** for at starte afspilning.

### Andre betjeninger

Afhængigt af disken eller filen fungerer denne funktion muligvis ikke.

For at	Gør dette
Stoppe afspilning	Tryk på <b>■</b> (stop).
Sætte afspilning på pause	Tryk på <b>  </b> (pause).
Genoptage afspilning eller vende tilbage til normal afspilning	Tryk på <b>▶</b> (afspil).
Annullere genoptagelsespunktet	Tryk to gange på <b>■</b> (stop).
Vælge et spor eller en fil	Tryk på <b>◀◀</b> (forrige) eller <b>▶▶</b> (næste) under afspilning.
Hurtigt finde et punkt i hurtig fremadspoling eller hurtig tilbagespoling (Lås søgning)	Tryk på <b>◀◀</b> (hurtig tilbagespoling) eller <b>▶▶</b> (hurtig fremadspoling) under afspilning. Tryk på <b>▶</b> (afspil) for at genoptage afspilning.



Lydsystem til hjemmet  
MHC-V13

## Anvendelse af afspilningstilstand

Afhængigt af disken eller filen fungerer denne funktion muligvis ikke.

### Afspilning i rækkefølge eller vilkårlig afspilning (Normal afspilning/Blandet afspilning) (for AUDIO CD/DATA CD)

Når afspilning er stoppet, skal du trykke gentagne gange på PLAY MODE.  
De følgende indikatorer lyser på displayet.

- (Ingen): Afspiller disken.
- [FLDR]\*: Afspiller alle afspilbare filer i den specificerede mappe på disken.
- [SHUF]: Blander alle afspillelige filer på disken.
- [FLDR SHUF]\*: Blander alle afspillelige filer i den specificerede mappe på disken.



\* Kan ikke vælges for AUDIO CD.

#### Bemærk!

- Blandet afspilning annulleres når du:
  - åbner disklåget.
  - udfører synkroniseret overførsel.
- Blandet afspilning annulleres muligvis, når du vælger en mappe eller et spor til afspilning.

### Afspilning gentaget (Gentaget afspilning) (for AUDIO CD/DATA CD)

Når afspilning er stoppet, skal du trykke gentagne gange på REPEAT/FM MODE.  
De følgende indikatorer lyser på displayet.

- : Gentager alle spor eller lydfiler på en mappe/disk.
- : Gentager et spor eller en lydfil.

#### Bemærk!

- Gentaget afspilning annulleres når du:
  - åbner disklåget.
  - udfører synkroniseret overførsel.



Lydsystem til hjemmet  
MHC-V13

## Visning af information for en disk

---

Du kan få vist den følgende information på en disk på displayet.

Tryk gentagne gange på DISPLAY når systemet er tændt.

Du kan få vist informationen som følger:

- Afspilningstid/resterende tid
- Filnavn, mappenavn
- Navn på sang, kunstnernavn, albumnavn

### **Bemærk!**

- Navnet vises muligvis ikke afhængigt af tegnene.
- Afspilningstid for lydfiler vises muligvis ikke korrekt.
- Den resterende afspilningstid for en lydfil kodet vha. en VBR (variabel bithastighed) vises ikke korrekt.

Lydsystem til hjemmet  
MHC-V13

## Tilslutning med en USB-enhed

---

### Kompatible USB-enheder

- USB-enheder kompatible med USB-masselagringsklasse

Visse USB-enheder fungerer muligvis ikke sammen med systemet, selv hvis enhederne lever op til betingelserne ovenfor.

Brug af iPhone/iPod-enheder via en USB-tilslutning understøttes ikke.

**1** Tryk gentagne gange på **FUNCTION** for at vælge **[USB]**.

**2** Tilslut en USB-enhed til  $\psi$  (USB)-porten på systemet.

#### Bemærk!

- Du kan anvende en USB-adapter (medfølger ikke) til at tilslutte USB-enheden til systemet, hvis USB-enheden ikke kan sættes ind i the  $\psi$  (USB)-porten på systemet.

---

### Relateret emne

- [Afspilning af en USB-enhed](#)

Lydsystem til hjemmet  
MHC-V13

## Afspilning af en USB-enhed

- 1 Tryk gentagne gange på **FUNCTION** for at vælge **[USB]**.
- 2 Tilslut en USB-enhed til  $\psi$  (USB)-porten på systemet.
- 3 Tryk på **▶** (afspil) for at starte afspilning.

### Andre betjeninger

Afhængigt af filen fungerer denne funktion muligvis ikke.

For at	Gør dette
Stoppe afspilning	Tryk på <b>■</b> (stop).
Sætte afspilning på pause	Tryk på <b>  </b> (pause).
Genoptage afspilning eller vende tilbage til normal afspilning	Tryk på <b>▶</b> (afspil).
Annullere genoptagelsespunktet	Tryk to gange på <b>■</b> (stop).
Vælge en fil	Tryk på <b>◀◀</b> (forrige) eller <b>▶▶</b> (næste) under afspilning.
Vælge en mappe	Tryk gentagne gange på <b>📁</b> (mappe) -/+.
Hurtigt finde et punkt i hurtig fremadspoling eller hurtig tilbagespoling (Lås søgning)	Tryk på <b>◀◀</b> (hurtig tilbagespoling) eller <b>▶▶</b> (hurtig fremadspoling) under afspilning. Tryk på <b>▶</b> (afspil) for at genoptage afspilning.

#### Bemærk!

- Du kan anvende en USB-adapter (medfølger ikke) til at tilslutte USB-enheden til systemet, hvis USB-enheden ikke kan sættes ind i the  $\psi$  (USB)-porten på systemet.

### Relateret emne

- [Visning af information for en USB-enhed](#)

Lydsystem til hjemmet  
MHC-V13

## Anvendelse af afspilningstilstand

Afhængigt af filen fungerer denne funktion muligvis ikke.

### Afspilning i rækkefølge eller vilkårlig afspilning (Normal afspilning/Blandet afspilning) (for USB)

Når afspilning er stoppet, skal du trykke gentagne gange på PLAY MODE.  
De følgende indikatorer lyser på displayet.



- (Ingen): Afspiller USB-enheden.
- [FLDR]: Afspiller alle afspilbare filer i den specificerede mappe på USB-enheden.
- [SHUF]: Blander alle afspilbare filer på USB-enheden.
- [FLDR SHUF]: Blander alle afspilbare filer i den specificerede mappe på USB-enheden.

#### Bemærk!

- Blandet afspilning annulleres, når du udfører synkroniseret overførsel.
- Blandet afspilning annulleres muligvis, når du vælger en mappe til afspilning.

### Afspilning gentaget (Gentaget afspilning) (for USB)

Når afspilning er stoppet, skal du trykke gentagne gange på REPEAT/FM MODE.  
De følgende indikatorer lyser på displayet.

-  : Gentager alle lydfiler på en mappe/USB-enhed.
-  : Gentager en lydfil.

#### Bemærk!

- Gentaget afspilning annulleres, når du udfører synkroniseret overførsel.

Lydsystem til hjemmet  
MHC-V13

## Visning af information for en USB-enhed

---

Du kan få vist den følgende information for en USB-enhed på displayet.

Tryk gentagne gange på DISPLAY når systemet er tændt.

Du kan få vist informationen som følger:

- Afspilningstid/resterende tid
- Filnavn, mappenavn
- Navn på sang, kunstnernavn, albumnavn

### Bemærk!

- Navnet vises muligvis ikke afhængigt af tegnene.
- Afspilningstid for lydfiler vises muligvis ikke korrekt.
- Den resterende afspilningstid for en lydfil kodet vha. en VBR (variabel bithastighed) vises ikke korrekt.

Lydsystem til hjemmet  
MHC-V13

## Overførsel af musik fra en disk

Du kan overføre musik fra en disk (kun AUDIO CD- eller MP3-disk) til en USB-enhed tilsluttet til  $\psi$  (USB)-porten på systemet.

Lydformatet for filer overført vha. dette system er MP3.

### Bemærk om kopibeskyttet indhold

Den overførte musik er begrænset til privat anvendelse alene. Brug af musikken udover denne begrænsning kræver tilladelse af indehaverne af kopirettighederne.

#### Bemærk!

- Fjern ikke USB-enheden under overførselsbetjeningen. Gør du det, kan det ødelægge dataene på USB-enheden eller beskadige selve USB-enheden.
- MP3-filer overføres med den samme bithastighed som de originale filer.
- Når du overfører fra AUDIO CD, kan du muligvis selv vælge bithastigheden inden overførsel.
- USB-overførselsbetjening er forbudt, når disklåget er åbnet.

### 1 Tilslut en overførbart USB-enhed til $\psi$ (USB)-porten på systemet.

#### Bemærk!

- Du kan anvende en USB-adapter (medfølger ikke) til at tilslutte USB-enheden til systemet, hvis USB-enheden ikke kan sættes ind i the  $\psi$  (USB)-porten på systemet.

### 2 Tryk på **OPTIONS**.

Indstillingsmenuen vises på displayet.

### 3 Tryk gentagne gange på $\uparrow$ (op)/ $\downarrow$ (ned) for at vælge **[BIT RATE]**, og tryk derefter på $\oplus$ (enter).

### 4 Tryk gentagne gange på $\uparrow$ (op)/ $\downarrow$ (ned) for at vælge den bithastighed, som du ønsker, og tryk derefter på $\oplus$ (enter).

- [128 KBPS]: Kodede MP3-filer har en mindre filstørrelse og lavere lyd kvalitet.
- [256 KBPS]: Kodede MP3-filer har en større filstørrelse men højere lyd kvalitet.

Tryk på **OPTIONS** for at forlade menuen.

### 5 Tryk gentagne gange på **FUNCTION** for at vælge **[CD]**, isæt derefter en disk.

### 6 Klargør lyd kilden.

- Synkroniseret overførsel: Overfør alle spor eller MP3-filer fra en disk til USB-enhed.  
Hvis systemet automatisk begynder afspille, skal du trykke to gange på  $\blacksquare$  (stop) for at stoppe afspilningen helt.

Når afspilning er stoppet, skal du trykke gentagne gange på PLAY MODE for at vælge den afspilningstilstand, som du ønsker.

### Bemærk!

- Hvis du begynder at overføre i blandet afspilning eller gentaget afspilning, skifter den valgte afspilningstilstand automatisk til normal afspilning.
- REC1-overførsel: Overfør et enkelt spor eller en MP3-fil under afspilning. Vælg sporet eller MP3-filen du ønsker at overføre, og start derefter afspilning.

## 7 Tryk på REC TO USB.

[PUSH ENTER] vises på displayet.

## 8 Tryk på (enter).

Overførslen starter og derefter vises [DO NOT REMOVE] på displayet. Fjern ikke USB-enheden før overførslen er fuldført.

Når overførslen er fuldført, udfører systemet følgende:

- Synkroniseret overførsel:  
Disken stopper automatisk.
- REC1-overførsel:  
Disken fortsætter med at afspille det næste spor eller fil.

## For at stoppe overførsel

Tryk på  (stop).

### Bemærk!

- Du kan ikke overføre MP3-filer på en UDF (Universelt diskformat) formateret disk til USB-enheden.
- Under overførsel udsendes der ingen lyd.
- CD-TEXT-information overføres ikke til de oprettede MP3-filer.
- Overførslen stopper automatisk hvis:
  - USB-enheden løber tør for plads under overførsel.
  - antallet af lydfiler eller mapper på USB-enheden når den grænse, som systemet kan håndtere.
- Hvis en mappe eller fil, som du forsøger at overføre, allerede findes på USB-enheden med det samme navn, tilføjes der et rækkefølgenummer efter navnet uden overskrivning af den oprindelige mappe eller fil.
- Du kan ikke udføre de følgende betjeninger under overførsel:
  - Vælge et andet spor eller fil.
  - Pause afspilning eller finde et punkt på sporet eller filen.
  - Ændre funktionen.
- Når du overfører musik til en WALKMAN® vha. "Media Manager for WALKMAN", skal du sørge for at overføre i MP3-format.
- Når du tilslutter en WALKMAN® til systemet, skal du sørge for at tilslutte efter visningen af [Creating Library] eller [Creating Database] på WALKMAN® er forsvundet.

## Regler for mappe- og filgenerering

Maksimalt antal MP3-filer som kan genereres.

- 9.999 mapper
- 999 filer i en mappe
- 999 filer i REC1-CD- eller REC1-MP3-mappe

Disse antal kan muligvis variere afhængigt af fil- eller mappekonfigurationen.

Når du overfører til en USB-enhed, oprettes der en [MUSIC]-mappe direkte under [ROOT]. Mapper og filer genereres inde i denne [MUSIC]-mappe i overensstemmelse med overførselsmetoden og kilderne som følger:

### Synkroniseret overførsel

- Ved overførsel af alle spor fra en AUDIO CD  
Mappenavn: [CDDA0001]\*  
Filnavn: [TRACK001]\*
- Ved overførsel af MP3-filer fra en disk  
Mappenavn: Samme som kilden  
Filnavn: Samme som kilden

### REC1-overførsel

- Ved overførsel af et spor fra en AUDIO CD  
Mappenavn: [REC1-CD]  
Filnavn: [TRACK001]\*
- Ved overførsel af en MP3-fil fra en disk  
Mappenavn: [REC1-MP3]  
Filnavn: Samme som kilden

\* Mappe- og filnumre tildeles serielt derefter.



Lydsystem til hjemmet  
MHC-V13

## Sletning af lydfiler eller mapper på USB-enheden

Du kan slette lydfiler eller mapper på den USB-enhed, som er tilsluttet til systemet.

- 1 Tryk gentagne gange på FUNCTION for at vælge [USB].**
- 2 Tryk gentagne gange på ◀◀ (forrige) eller ▶▶ (næste) for at vælge en lydfil, som du ønsker at slette.**  
Spornummeret vises på displayet.
- 3 Når afspilning er stoppet, skal du trykke på OPTIONS.**  
Indstillingsmenuen vises på displayet.
- 4 Tryk gentagne gange på ▲ (op)/ ▼ (ned) for at vælge [ERASE], og tryk derefter på ⏏ (enter).**
- 5 Filnavnet vises på displayet, og derefter skal du trykke på ⏏ (enter).**  
[TRACK ERASE] og [PUSH ENTER] vises på displayet.  
For at annullere slettebetjeninger skal du trykke på ■ (stop).
- 6 Tryk på ⏏ (enter).**  
[COMPLETE] vises på displayet.  
Hvis der ikke er nogen fil efter sletning, vises der [NO MUSIC] på displayet.  
For at forlade indstillingsmenuen skal du trykke på OPTIONS.

### For at slette en mappe

- Tryk gentagne gange på FUNCTION for at vælge [USB].
- Tryk gentagne gange på 📁 (mappe) -/+ for at vælge en mappe, som du ønsker at slette.  
Mappenavnet vises på displayet.
- Når afspilning er stoppet, skal du trykke på OPTIONS.  
Indstillingsmenuen vises på displayet.
- Tryk gentagne gange på ▲ (op)/ ▼ (ned) for at vælge [ERASE], og tryk derefter på ⏏ (enter).
- Mappenavnet vises på displayet, og derefter skal du trykke på ⏏ (enter).  
[FOLDER ERASE] og [PUSH ENTER] vises på displayet.  
For at annullere slettebetjeninger skal du trykke på ■ (stop).
- Tryk på ⏏ (enter).  
[COMPLETE] vises på displayet.  
Hvis der ikke er nogen fil efter sletning, vises der [NO MUSIC] på displayet.  
For at forlade indstillingsmenuen skal du trykke på OPTIONS.

**Bemærk!**

- Du kan kun slette den understøttede lydfil, MP4-formatfil og 3GP-formatfil.
- Du kan ikke slette lydfiler eller mapper, når blandet afspilning er valgt. Indstil afspilningstilstanden til normal afspilning inden sletning.
- Fjern ikke USB-enheden under slettebetjening.

5-013-970-31(2) Copyright 2020 Sony Corporation

Lydsystem til hjemmet  
MHC-V13

## Parring og tilslutning med BLUETOOTH-enheder

Når parring med to eller flere BLUETOOTH-enheder skal den følgende parringprocedure udføres for hver enkelt enhed. Inden betjening af systemet skal du sørge for at gøre følgende:

- Placer BLUETOOTH-enheden inden for 1 m fra systemet.
- Stop afspilning på BLUETOOTH-enheden.
- Skru ned for lydstyrken på BLUETOOTH-enheden og systemet for at undgå evt. pludselig lydudgang fra systemet. Afhængigt af BLUETOOTH-enheden kan lydstyrken på enheden muligvis synkroniseres med systemet.
- Hav betjeningsvejledningen, som fulgte med BLUETOOTH-enheden, klar som reference.

### 1 Vælg BLUETOOTH-funktionen.

1. Tryk på  (strøm) for at tænde for systemet.
2. Tryk gentagne gange på FUNCTION indtil [BLUETOOTH] vises på displayet.

#### Tip!

- Når der ikke er nogen parringsinformation på systemet (for eksempel når du anvender BLUETOOTH-funktionen for første gang efter anskaffelsen), blinker [PAIRING] på displayet, og systemet går ind i parringstilstand. Fortsæt til trin **3**.
- Når du tænder for systemet, prøver systemet at oprette en BLUETOOTH-tilslutning med den sidst tilsluttede BLUETOOTH-enhed. Hvis enheden er i nærheden, og dens BLUETOOTH-funktion er slået til, oprettes BLUETOOTH-tilslutningen automatisk, og (BLUETOOTH)-enhedens navn vises på displayet. I dette tilfælde skal du slukke for BLUETOOTH-funktionen eller slukke for strømmen for den aktuelt tilsluttede BLUETOOTH-enhed.

### 2 Hold ned på BLUETOOTH/ PAIRING på systemet i mere end 3 sekunder, indtil [PAIRING] blinker på displayet.

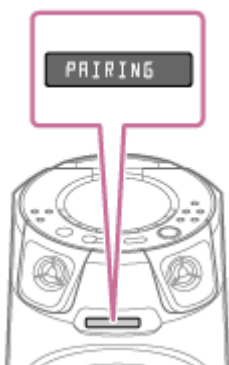

### 3 Udfør parringsproceduren på BLUETOOTH-enheden for at registrere systemet.

Når der vises en liste med registrerede enheder på displayet af BLUETOOTH-enheden, skal du vælge [MHC-V13]. Udfør dette trin inden for 5 minutter ellers annulleres parringen. I dette tilfælde skal du gentage fra trin **2**.

Hvis der kræves en adgangsnøgle\* på displayet af BLUETOOTH-enheden, skal du indtaste [0000].

\* Adgangsnøglen bliver muligvis også kaldt en "adgangskode", "PIN-kode", "PIN-nummer" eller "Adgangsord".

#### 4 Opret BLUETOOTH-tilslutningen fra BLUETOOTH-enheden.

Når BLUETOOTH-tilslutningen er oprettet, vises BLUETOOTH-enhedens navn på displayet, og BLUETOOTH-indikatoren lyser.

### For at annullere parringsbetjeningen

Tryk på BLUETOOTH/  PAIRING på systemet.

### For at slette parringsinformation

Du kan slette al parringsinformation ved at nulstille systemet.

#### Tip!

- For detaljer om betjening af en BLUETOOTH-enhed skal du se den betjeningsvejledning, som fulgte med BLUETOOTH-enheden.

#### Bemærk!

- For Apple iOS-enheder er systemet kompatibelt med iOS 11.0 eller senere.
- Når først BLUETOOTH-enhederne er parret, er der intet behov for at parre dem igen, undtagen i de følgende tilfælde:
  - Parringsinformation er blevet slettet efter reparation osv.
  - Systemet er allerede parret med 8 enheder, og der skal parres en ny enhed.  
Systemet kan parres med op til 8 enheder. Hvis en ny enhed parres, efter 8 enheder allerede er blevet parret, udskiftes den enhed, som blev parret først, med den nye.
  - Parringsinformationen for systemet er blevet slettet fra BLUETOOTH-enheden.
  - Efter du nulstiller systemet, er du muligvis ikke i stand til kunne at tilslutte med din iPhone/iPod. I dette tilfælde skal du slette parringsinformationen for systemet på din iPhone/iPod og derefter udføre parringsbetjeningen igen.
  - Systemet kan parres med flere enheder, men det kan kun afspille musik fra én parret enhed ad gangen.

#### Relateret emne

- [Afbrydelse af BLUETOOTH-tilslutningen \(Efter brug\)](#)
- [System fungerer ikke ordentligt.](#)

Lydsystem til hjemmet  
MHC-V13

## Tilslutning af dette system med flere BLUETOOTH-enheder (Multienhedstilslutning)

Der kan tilsluttes op til 3 BLUETOOTH-enheder til systemet på samme tid. Du kan skifte udgangen mellem de tilsluttede enheder.



- 1 For at parre med en anden eller tredje enhed skal du gentage trin 1 til 3 af [Parring og tilslutning med BLUETOOTH-enheder](#).

### For at skifte afspilningskilden

Hvis du, mens du afspiller musik på en enhed, starter afspilning på en anden tilsluttet enhed, udsender systemet lyd fra den nye afspilningsenhed.

### For at afbryde en BLUETOOTH-enhed fra en multienhedstilslutning

Afbryd BLUETOOTH-tilslutningen på den BLUETOOTH-enhed som du ønsker at afbryde.

### For at afbryde alle BLUETOOTH-enheder fra en multienhedstilslutning

Tryk på BLUETOOTH/  PAIRING på systemet.

#### Bemærk!

- Betjeneringer kan variere afhængigt af BLUETOOTH-enhederne. En BLUETOOTH-enhed kan muligvis ikke tilsluttes afhængigt af kombinationen af enheder. Se betjeningsvejledningen til enhederne angående detaljer.
- Hvis du forsøger at tilslutte en 4. BLUETOOTH-enhed, afbrydes den ældste afspilningsenhed.
- Afhængigt af BLUETOOTH-enhederne er du muligvis ikke i stand til at foretage tre BLUETOOTH-tilslutninger på samme tid.
- Du kan oprette en multienhedstilslutning vha. den trådløse Party Chain-funktion eller Stereo Pair-funktionen.

### Relateret emne

- [Parring og tilslutning med BLUETOOTH-enheder](#)



Lydsystem til hjemmet  
MHC-V13

## Lytning til musik fra en enhed via BLUETOOTH-tilslutning

Du kan lytte til musik fra en BLUETOOTH-enhed og betjene den vha. systemet via BLUETOOTH-tilslutning, hvis den understøtter de følgende BLUETOOTH-profiler.

### A2DP (Advanced Audio Distribution Profile)

Gør dig i stand til trådløst at nyde lydindhold i høj kvalitet.

### AVRCP (Audio Video Remote Control Profile)

Gør dig i stand til at justere lydstyrken og betjeningen for at afspille, sætte på pause eller springe til begyndelsen af det næste/aktuelle spor.

Betjeneringer kan variere afhængigt af BLUETOOTH-enheden. Se også den betjeningsvejledning som fulgte med BLUETOOTH-enheden.

#### Bemærk!

- Sikr dig på forhånd for at lydstyrken på BLUETOOTH-enheden og systemet er indstillet til et moderat niveau for at undgå pludselig lydudgang fra systemet. Afhængigt af BLUETOOTH-enheden er det muligvis ikke muligt at justere lydstyrken på systemet på BLUETOOTH-enheden, mens enheden er stoppet/sat på pause.

#### 1 Tilslut systemet med BLUETOOTH-enheden.

BLUETOOTH-enhedsnavnet vises på displayet, når BLUETOOTH-tilslutningen er oprettet. Når først systemet og BLUETOOTH-enheden er tilsluttet, kan du kontrollere afspilning vha. tryk på ► (afspil), || (pause), ■ (stop), ◀◀ (hurtig tilbagespoling), ▶▶ (hurtig fremadspoling), ◀◀ (forrige) og ▶▶ (næste).

#### 2 Start afspilning på BLUETOOTH-enheden.

#### 3 Juster lydstyrken ved hjælp af VOLUME/DJ CONTROL-knappen på systemet eller ved at betjene BLUETOOTH-enheden.

#### Bemærk!

- Hvis kommunikationsforholdet er dårligt, reagerer BLUETOOTH-enheden muligvis forkert på betjeneringerne på systemet.
- Afhængigt af BLUETOOTH-enheden kan det være nødvendigt at justere lydstyrken eller indstille lydudgangsindstillingen på den tilsluttede enhed.
- Støj eller lydafbrydelse kan opstå afhængigt af den BLUETOOTH-enhed, som er tilsluttet med systemet, kommunikationsmiljøet eller anvendelsesmiljøet.

#### Relateret emne

- [Parring og tilslutning med BLUETOOTH-enheder](#)
- [Afbrydelse af BLUETOOTH-tilslutningen \(Efter brug\)](#)





Lydsystem til hjemmet  
MHC-V13

## Valg af afspilningskvaliteten for BLUETOOTH-lydstreaming (Codec)

Du kan aktivere AAC-, LDAC- eller SBC-codecmodtagelse fra en BLUETOOTH-enhed. AAC/LDAC kan kun vælges, når BLUETOOTH-enheden understøtter AAC/LDAC.

### 1 Tryk på **OPTIONS**.

Indstillingsmenuen vises på displayet.

### 2 Tryk gentagne gange på **↑ (op)/ ↓ (ned)** for at vælge **[BT CODEC]**, og tryk derefter på **⊞ (enter)**.

### 3 Tryk gentagne gange på **↑ (op)/ ↓ (ned)** for at vælge indstillingen og tryk derefter på **⊞ (enter)**.

- [AUTO]: Aktiver modtagelse i AAC- eller LDAC-codecformat afhængigt af BLUETOOTH-enhedens funktioner.
- [SBC]: Modtag i SBC-codecformat.

For at forlade indstillingsmenuen skal du trykke på **OPTIONS**.

### Tip!

- LDAC er en lydkodekningssteknologi udviklet af Sony, som muliggør transmission af lydindhold i høj opløsning (Hi-Res), selv over en BLUETOOTH-tilslutning. I modsætning til andre BLUETOOTH-kompatible kodekningssteknologier, som fx SBC, fungerer den uden nogen nedkonvertering af lydindhold i høj kvalitet\*<sup>1</sup> og muliggør ca. tre gange mere data\*<sup>2</sup> end de andre teknologier for transmittering over et trådløst BLUETOOTH-netværk med enestående lyd kvalitet vha. effektiv kodning og optimeret pakning.

\*1 Med undtagelse af DSD-formatindhold.

\*2 I sammenligning med SBC (Sub-båndcodeknings) når bithastigheden på 990 kbps (96/48 kHz) eller 909 kbps (88,2/44,1 kHz) er valgt.

### Bemærk!

- Du kan nyde lyd i høj kvalitet, hvis der er valgt AAC eller LDAC. Hvis du ikke kan lytte til AAC- eller LDAC-lyd fra din enhed, eller lyden afbrydes, skal du vælge [SBC].
- Hvis du ændrer denne indstilling, mens systemet er tilsluttet til en BLUETOOTH-enhed, vil BLUETOOTH-enheden blive afbrudt. For at tilslutte til BLUETOOTH-enheden skal du udføre BLUETOOTH-tilslutning igen.

### Relateret emne

- [Brug af BLUETOOTH-standbyfunktionen](#)

Lydsystem til hjemmet  
MHC-V13

## Afbrydelse af BLUETOOTH-tilslutningen (Efter brug)

---

1 Tryk på BLUETOOTH/  PAIRING på systemet.

[BT AUDIO] vises på displayet.

### Bemærk!

- Afhængigt af BLUETOOTH-enheden afbrydes BLUETOOTH-tilslutningen muligvis automatisk, når du stopper afspilning.

---

### Relateret emne

- [Tænding for strømmen](#)
- [Automatisk standbyfunktion](#)

Lydsystem til hjemmet  
MHC-V13

## Tænding eller slukning for BLUETOOTH-signalet

Du kan tilslutte til systemet fra en parret BLUETOOTH-enhed, når systemets BLUETOOTH-signal er slået til. På købstidspunktet er denne indstilling slået til.

**1** Hold ned på **MEGA BASS** og **VOICE CHANGER** på systemet i ca. 3 sekunder.

[BT ON] eller [BT OFF] vises på displayet.

### Bemærk!

- Du kan ikke udføre de følgende betjeninger, når BLUETOOTH-signalet er slået fra:
  - Par og/eller tilslut med en BLUETOOTH-enhed.
  - Brug "Sony | Music Center".
  - Ændr BLUETOOTH-lydcodecs'ne.

Lydsystem til hjemmet  
MHC-V13

## Brug af BLUETOOTH-standbyfunktionen

---

BLUETOOTH-standbytilstanden gør det muligt for systemet at tænde automatisk, når du opretter en BLUETOOTH-tilslutning fra en BLUETOOTH-enhed. På købstidspunktet er denne indstilling slået fra.

- 1 Tryk på **OPTIONS**.
- 2 Tryk gentagne gange på **▲ (op)/ ▼ (ned)** for at vælge **[BT STBY]**, og tryk derefter på **⏏ (enter)**.
- 3 Tryk gentagne gange på **▲ (op)/ ▼ (ned)** for at vælge indstillingen og tryk derefter på **⏏ (enter)**.
  - **[ON]**: Systemet tænder automatisk, selv når systemet er i standbytilstand.
  - **[OFF]**: Fra.

### For at forlade indstillingsmenuen

Tryk på **OPTIONS**.

---

### Relateret emne

- [Parring og tilslutning med BLUETOOTH-enheder](#)

Lydsystem til hjemmet  
MHC-V13

## Lytning til FM-radio

Inden lytning til FM-radioen skal du tilslutte en DAB/FM-ledningsantenne (luft) (medfølger) til DAB/FM ANTENNA-terminalen på systemet og stille ind på en FM-station, som du ønsker at lytte til.

### 1 Tilslut DAB/FM-ledningsantennen (luft) til DAB/FM ANTENNA-terminalen på systemet.

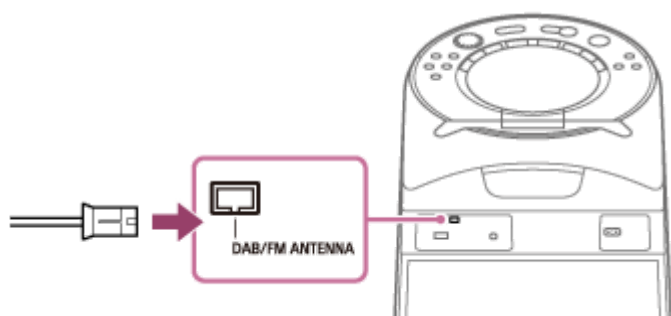

Forlæng antennen (luft) vandret. Hold antennen (luft) væk fra netledningen og USB-kablet for at undgå at opfange støj.

### 2 Tryk gentagne gange på FUNCTION for at vælge [TUNER FM].

### 3 Hold ned på knapperne TUNING +/- indtil frekvensen begynder at skifte på displayet.

Scanningen stopper automatisk, når systemet stiller ind på en station. [ST] (kun for FM-stereoprogrammer) lyser på displayet. Hvis scanning ikke stopper, skal du trykke på ■ (stop) for at stoppe scanning. Udfør derefter manuel indstilling (nedenfor).

## For manuel indstilling

Tryk gentagne gange på TUNING +/- for at stille ind på den station, som du ønsker at lytte til.

### Tip!

- For at reducere statisk støj på en svag FM-stereostation skal du trykke gentagne gange på REPEAT/FM MODE indtil [ST] slukker på displayet. Du vil miste stereoeffekten, men modtagelsen vil forbedres.

## Relateret emne

- [Forudindstilling af radiostationer](#)

Lydsystem til hjemmet  
MHC-V13

## Forudindstilling af radiostationer

---

Du kan gemme op til 20 FM-stationer som dine favoritstationer.

- 1 Stil ind på en station som du ønsker at forudindstille. (Se [Lytning til FM-radio.](#))
- 2 Tryk på TUNER MENU.
- 3 Tryk gentagne gange på **▲** (op)/ **▼** (ned) for at vælge det forudindstillingsnummer, som du ønsker, og tryk derefter på **+** (enter).

[COMPLETE] vises på displayet, og stationen gemmes.

Hvis en anden station allerede er blevet tildelt til det valgte forudindstillingsnummer, erstattes den station med den nye.

### For at lytte til den forudindstillede station

Tryk gentagne gange på PRESET +/- for at vælge det forudindstillingsnummer, som du ønsker.

Lydsystem til hjemmet  
MHC-V13

## Lytning til DAB-radio

Inden lytning til DAB-radioen (Digital Audio Broadcasting) skal du tilslutte en DAB/FM-ledningsantenne (luft) (medfølger) til DAB/FM ANTENNA-terminalen på systemet og stille ind på en DAB/DAB+-station, som du ønsker at lytte til.

- 1 Tilslut DAB/FM-ledningsantennen (luft) til DAB/FM ANTENNA-terminalen på systemet.

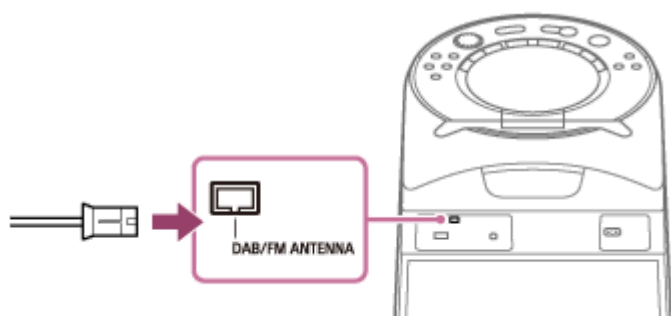

- 2 Tilslut netledningen og tænd for systemet ved at trykke på  (strøm).

- 3 Tryk på FUNCTION gentagne gange for at vælge [TUNER DAB].

Når du anvender TUNER DAB-funktionen for første gang efter anskaffelse eller nulstilling af systemet, starter scanning automatisk. Scanningsforløbet angives som [SCAN\*\*\*%].

Afhængigt af de DAB/DAB+-stationer som er til rådighed i dit område, kan scanning muligvis tage nogle få minutter. Efter scanning er gennemført, gemmer systemet alle tilgængelige DAB/DAB+-stationer og stiller ind på den først tilgængelige station.

### Bemærk!

- Hvis dit land eller din region ikke understøtter DAB/DAB+-udsendelser, vises [NoSIGNAL] på displayet.

- 4 Tryk gentagne gange på TUNING +/- for at stille ind på den station, som du ønsker at lytte til.

### Bemærk!

- Når du stiller ind på en DAB/DAB+-station, kan det muligvis tage nogle få sekunder, før du hører nogen lyd.
- Hvis den station, som du stillede ind på, ikke sender programmet på det tidspunkt, vises [OFF-AIR] på displayet.

Lydsystem til hjemmet  
MHC-V13

## Forudindstilling af radiostationer

Du kan gemme op til 20 DAB/DAB+-stationer som dine favoritstationer.

- 1 Stil ind på en station som du ønsker at forudindstille. (Se [Lytning til DAB-radio.](#))
- 2 Tryk på TUNER MENU.
- 3 Tryk gentagne gange på **▲** (op)/ **▼** (ned) for at vælge [PRESET MEMORY], og tryk derefter på **+** (enter).
- 4 Tryk gentagne gange på **▲** (op)/ **▼** (ned) for at vælge det forudindstillingsnummer, som du ønsker, og tryk derefter på **+** (enter).

[COMPLETE] vises på displayet, og stationen gemmes.

Hvis en anden station allerede er blevet tildelt til det valgte forudindstillingsnummer, erstattes den station med den nye.

### For at lytte til den forudindstillede station

Tryk gentagne gange på PRESET +/- for at vælge det forudindstillingsnummer, som du ønsker.



Lydsystem til hjemmet  
MHC-V13

## Udførelse af den indledende DAB-scanning

Når du er flyttet til et andet område, skal du udføre den indledende DAB-scanning for at opdatere DAB/DAB+-stationerne.

- 1 Tryk gentagne gange på **FUNCTION** for at vælge **[TUNER DAB]**.
- 2 Tryk på **TUNER MENU**.
- 3 Tryk på **↑ (op)/ ↓ (ned)** for at vælge **[INITIAL SCAN]**, og tryk derefter på **⏏ (enter)**.
- 4 Tryk på **↑ (op)/ ↓ (ned)** for at vælge **[YES]**, og tryk derefter på **⏏ (enter)**.

### Bemærk!

- Hvis dit land eller din region ikke understøtter DAB/DAB+-udsendelser, vises **[NoSIGNAL]** på displayet.
- Alle forudindstillede stationer vil blive slettet, når du udfører betjeningen ovenfor.
- Inden du frakobler DAB/FM-ledningsantennen (luft), skal du sørge for at systemet er slukket for at bevare dine egne DAB/DAB+-indstillinger.

Lydsystem til hjemmet  
MHC-V13

## Visning af information om DAB-radioen

---

Tryk gentagne gange på DISPLAY.  
Du kan få vist informationen som følger:

- Stationsnavn
- Selskabsnavn
- Frekvensbånd
- Signalstyrke
- DLS (Dynamic Label Segment)

Lydsystem til hjemmet  
MHC-V13

## Trådløs afspilning vha. flere lydssystemer (Trådløs Party Chain-funktion)

Ved at tilslutte flere enheder, som er kompatible med den trådløse Party Chain-funktion, kan du live fester op med stor lydstyrke.

Det første system i kæden, som skal aktiveres, bliver festværten og deler musik med andre systemer (festgæster).

### Kompatible enheder:

Se <https://www.sony.net/smcqa/>.

Inden betjening af systemet skal du sørge for at alle systemer, som skal tilsluttes, er inden for 1 m af enheden.

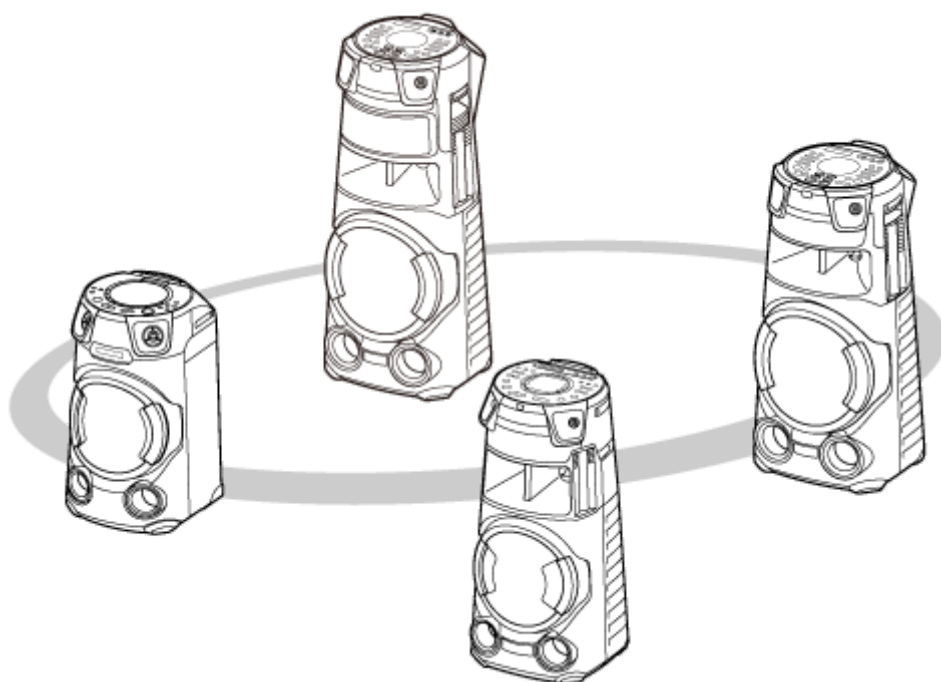

### 1 Aktiver BLUETOOTH-funktionen på alle systemer.

Den følgende betjening er et eksempel på aktivering af BLUETOOTH-funktionen på MHC-V13. Se betjeningsvejledningen som fulgte med den enhed, som du anvender, for at opsætte andre enheder, der er kompatible med den trådløse Party Chain-funktion.

1. Tryk på  (strøm) for at tænde for systemet.
2. Tryk gentagne gange på FUNCTION indtil [BLUETOOTH] vises på displayet.

### 2 Opsæt det første system som festværten.

Den følgende betjening er et eksempel på indstilling af MHC-V13 som det første system. Se betjeningsvejledningen som fulgte med den enhed, som du anvender, for at opsætte andre enheder, der er kompatible med den trådløse Party Chain-funktion.

1. Sikr dig, at [BT AUDIO] vises på displayet.  
Hvis ikke, skal du udføre trin **1**.
2. Tilslut BLUETOOTH-enheden til systemet via BLUETOOTH-tilslutning.  
Se [Parring og tilslutning med BLUETOOTH-enheder](#) angående detaljer.

Når BLUETOOTH-enhedsnavnet vises på displayet, er BLUETOOTH-tilslutningen oprettet.

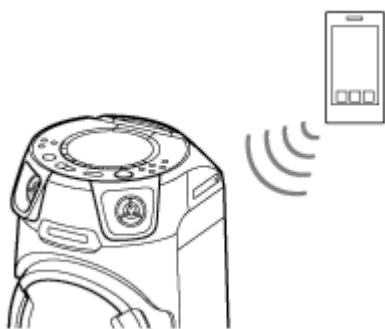

3. Tryk på W. PARTY CHAIN på systemet.

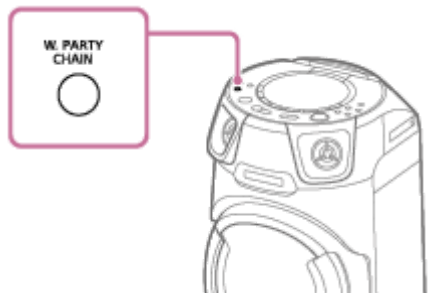

[CHAINING] blinker på displayet.

Tilslutningen til BLUETOOTH-enheden afbrydes automatisk, når først systemet går ind i den trådløse Party Chain-opsætningstilstand.



### 3 Tilslut en andet eller efterfølgende systemer som en festgæst.

Den følgende betjening er et eksempel på tilslutning af MHC-V13 som det andet eller efterfølgende system. Se betjeningsvejledningen som fulgte med den enhed, som du anvender, for at tilslutte andre enheder, der er kompatible med den trådløse Party Chain-funktion.

1. Sikr dig, at [BT AUDIO] vises på displayet af det andet eller efterfølgende system.  
Hvis ikke, skal du udføre trin ❶.
2. Tryk på W. PARTY CHAIN på det andet eller efterfølgende system.



#### Tip!

- Tilslut det andet system inden for 1 minut. Efter 1 minut eller mere annulleres systemindstillingen.

[HOST] vises på displayet af det første system.



[GUEST XX]\* vises på displayet af det andet eller efterfølgende system.



\* XX angiver det nummer, som er tildelt enheden, der er tilsluttet som festgæsten.

3. For at tilslutte yderligere systemer skal du gentage trin 3 – 1 og 3 – 2.

#### Tip!

- Når du tilslutter et tredje eller efterfølgende systemer, skal du tilslutte hver enkelt inden for 30 sekunder af tilslutningen af det forrige system. Efter 30 sekunder eller mere kan systemet ikke tilsluttes.
- Hvis du ønsker at tilføje et andet system efter tilslutning (30 sekunder eller mere), skal du holde ned på W. PARTY CHAIN på det første system, og derefter udføre trin 3 – 1 og 3 – 2.

4. Vent 30 sekunder efter den sidste festgæst er tilsluttet.

[P.CHAIN] stopper med at blinke på displayet af festværten, og BLUETOOTH-enheden gentilslutter til festværten.

5. Start afspilning på BLUETOOTH-enheden.

Start afspilning på den tilsluttede BLUETOOTH-enhed og juster lydstyrken.

Den samme musik afspilles fra alle systemer.

Når du justerer lydstyrken på BLUETOOTH-enheden eller festværten, justeres lydstyrkerne på festgæsterne automatisk.\* Du kan også justere lydstyrken på hver enkel af festgæsterne.

\* Afhængigt af den tilsluttede enhed synkroniseres lydstyrken muligvis ikke med den lydstyrke, som du justerede på festværten.

## Synkronisering af indstillinger i en trådløs Party Chain

Når der er blevet oprettet en trådløs Party Chain, ændres de følgende indstillinger på festværten og festgæsterne:

- MEGA BASS-indstillingerne på festgæster synkroniseres med festværten.
- Karaoke-indstillingen (Stemme-fader, toneartkontrol og mikrofonekko) på både festvært og festgæster slås fra.
- Speaker Light-indstillingerne på festgæsterne synkroniseres med festværten.

- DJ-effekt på både festvært og festgæster er slået fra.
- Lydfeltindstillinger vender tilbage til standarderne på både festværten og festgæster.
- Når lydstyrken på festværten justeres, synkroniseres lydstyrken på festgæsterne med lydstyrken på festværten. Men selv hvis lydstyrken på festgæsten justeres, ændres lydstyrken ikke på festværten.
- Når festværten slukkes, slukker festgæsterne også.

#### Tip!

- Du kan også betjene den trådløse Party Chain-funktion på "Sony | Music Center".
- Det, du kan gøre med den trådløse Party Chain-funktion, afhænger af de systemer, som du tilslutter.
- Når du anvender den trådløse Party Chain-funktion, skifter codec'en automatisk til SBC.

#### Bemærk!

- Når du ser film vha. den trådløse Party Chain-funktion, er der muligvis en forsinkelse mellem video og lyd.
- Den trådløse Party Chain-funktion er kun til rådighed, når systemet er i BLUETOOTH-funktion.
- Når du anvender den trådløse Party Chain-funktion ved at tilslutte flere typer lydsystemer, fungerer lyset muligvis ikke afhængigt af rækkefølgen af de systemer, som du tilsluttede. I dette tilfælde skal du indstille det system, hvis lys ikke fungerer, som festværten.
- Mens den trådløse Party Chain-funktion er aktiv, kan du ikke vælge noget andet system som en ny festvært.
- Når du anvender mikrofonen, eller spiller en guitar på festværten, udsendes lyden ikke fra festgæsterne.
- Sleptimeren og den automatiske standbyfunktion fungerer ikke på festgæsterne.

---

#### Relateret emne

- [Afslutning af den trådløse Party Chain-funktion](#)

Lydsystem til hjemmet  
MHC-V13

## Afslutning af den trådløse Party Chain-funktion

---

For at afslutte alle tilslutninger og forlade den trådløse Party Chain-funktion

- 1 Tryk på W. PARTY CHAIN på festværten.

### For at afslutte kun ét system

Tryk på W. PARTY CHAIN på den festgæst, som du ønsker at forlade.

**Bemærk!**

- Når du skifter til en anden funktion, eller slukker for festværten, afbrydes den trådløse Party Chain-funktion også.

Lydsystem til hjemmet  
MHC-V13

## Trådløs lytning til musik med to systemer (Stereo Pair-funktion)

For at kunne anvende denne funktion kræves der to systemer af samme model. Ved at tilslutte to systemer via BLUETOOTH-tilslutning kan du nyde musik på en mere kraftfuld måde.

I de følgende trin beskrives de to systemer som "Værtssystem" og "Gæstesystem".

### Bemærk!

- For at anvende denne funktion skal du sørge for at "Sony | Music Center" er blevet installeret på din BLUETOOTH-enhed.
- Sørg for, at BLUETOOTH-enheden er parret med både værtssystemet og gæstesystemet. For detaljer om parringsbetjeningen skal du se [Parring og tilslutning med BLUETOOTH-enheder](#).

- 1 Placer to systemer af den samme model inden for 1 m af hinanden.**
- 2 Tænd for værtssystemet og gæstesystemet.**
- 3 Tryk på BLUETOOTH/  PAIRING på værtssystemet og gæstesystemet for at vælge BLUETOOTH-funktionen.**  
[BLUETOOTH] vises på displayet.
- 4 Tilslut værtssystemet og en BLUETOOTH-enhed via BLUETOOTH-tilslutning. (Se [Parring og tilslutning med BLUETOOTH-enheder](#).)**
- 5 Start "Sony | Music Center" og følg skærmvejledningerne for at opsætte Stereo Pair for værtssystemet og gæstesystemet.**  
[HOST] vises på displayet af værtssystemet, og [GUEST] vises på displayet af gæstesystemet.
- 6 Indstil udgangstilstanden vha. "Sony | Music Center" på din BLUETOOTH-enhed.**
  - [Stereo mode - right]: Udsender monolyden fra den højre kanal fra værtssystemet og den venstre kanal fra gæstesystemet.
  - [Stereo mode - left]\*: Udsender monolyden fra den venstre kanal fra værtssystemet og den højre kanal fra gæstesystemet.  
\* Standardindstilling
- 7 Start afspilning på BLUETOOTH-enheden og juster lydstyrken.**  
For detaljer skal du se [Lytning til musik fra en enhed via BLUETOOTH-tilslutning](#).

## Synkronisering af indstillinger med Stereo Pair

- Når der er blevet oprettet en Stereo Pair-tilslutning, synkroniseres de følgende indstillinger på gæstesystemet med dem på værtssystemet:



- Lydstyrke
  - MEGA BASS
  - Lydfelt og brugertilpasset EQ
  - DJ-effekt
  - Lys
- Når indstillingerne ovenfor ændres på enten værtssystemet eller gæstesystemet, synkroniseres indstillingerne på det andet system.
  - Når værtssystemet slukkes, slukkes gæstesystemet også.

## For at deaktivere Stereo Pair-funktionen

Brug "Sony | Music Center" og følg skærmvejledningerne.

### Tip!

- Hvis du ikke deaktiverer funktionen, vil systemet forsøge at genoprette den seneste tilslutning, den næste gang du tænder for systemet.
- Skift til SBC-codec'en når du anvender Stereo Pair-funktionen. For detaljer skal du se [Valg af afspilningskvaliteten for BLUETOOTH-lydstreaming \(Codec\)](#).

### Bemærk!

- Når du anvender mikrofonen, eller afspiller guitaren på værtssystemet, vil lyden ikke blive udsendt fra gæstesystemet.
- De følgende betjeneringer fungerer ikke på gæstesystemet ved brug af Stereo Pair:
  - Sleptimer
  - Automatisk standby
  - Børnelås
  - Stemme-fader, toneartkontrol og scoringstilstand
  - Betjening af systemet vha. fjernbetjeningen
- Hvis du nulstiller et af de to systemer under brug af Stereo Pair-funktionen, skal du sørge for at slukke for det andet system.

## Relateret emne

- [Installering af "Sony | Music Center"](#)

Lydsystem til hjemmet  
MHC-V13

## Forstærkning af baslyd og skabelse af mere kraftfuld lyd (MEGA BASS)

Du kan forstærke baslyden og lytte til mere kraftfuld lyd (MEGA BASS). På købstidspunktet er MEGA BASS-tilstanden slået til.

### 1 Tryk gentagne gange på MEGA BASS for at vælge [BASS ON].

MEGA BASS-indikatoren lyser.



### For at slå MEGA BASS-tilstanden fra

Tryk gentagne gange på MEGA BASS for at vælge [BASS OFF].

#### Tip!

- Du kan også anvende "Sony | Music Center" til at slå MEGA BASS-tilstanden til/fra.

Lydsystem til hjemmet  
MHC-V13

## Valg af et lydfelt

Du kan justere lyden ved at vælge et lydfelt.

- 1 Tryk gentagne gange på **SOUND FIELD** for at vælge det lydfelt, som du ønsker.

### For at annullere lydfeltet

Tryk gentagne gange på **SOUND FIELD** for at vælge [FLAT].

### For at vælge FIESTA-lydfeltet direkte

Tryk på **FIESTA** på systemet. Denne indstilling gengiver lydeffekten i en festsal.

### For at vælge Virtual Football-tilstanden

Du kan opleve følelsen af at være på stadionet, når du ser en fodboldkamp på fjernsynet.

Bemærk, at du kan kun vælge Virtual Football-tilstanden under **AUDIO IN**-funktionen.

Tryk gentagne gange på **SOUND FIELD** mens du ser en fodboldkamp på fjernsynet.

- [ON NARRATION]: Du kan nyde den indlevende følelse af at være på et fodboldstadion via forstærkede stadionbifald.
- [OFF NARRATION]: Du kan nyde en mere indlevende følelse af at være på et fodboldstadion ved at minimere lydstyrkeniveauet af kommentatoren samtidig med forstærkningen af bifald.

#### Bemærk!

- Hvis du hører unaturlige lyde i indholdet, når [OFF NARRATION] er valgt, anbefales [ON NARRATION].
- Denne funktion understøtter ikke monolyd.

### For at oprette din egen lydeffekt

Du kan hæve eller sænke niveauerne af specifikke frekvensbånd, og derefter gemme indstillingen i hukommelsen som [CUSTOM EQ].

1. Tryk på **OPTIONS**.  
Indstillingsmenuen vises på displayet.
2. Tryk gentagne gange på **▲** (op)/ **▼** (ned) for at vælge [CUSTOM EQ], og tryk derefter på **+** (enter).
3. Tryk gentagne gange på **▲** (op)/ **▼** (ned) for at justere equalizerniveauet, og tryk derefter på **+** (enter).
4. Gentag trin 3 for at justere niveauet for andre frekvensbånd.  
For at forlade indstillingsmenuen skal du trykke på **OPTIONS**.

### For at vælge den tilpassede equalizerindstilling

Tryk gentagne gange på **SOUND FIELD** for at vælge [CUSTOM EQ].



Lydsystem til hjemmet  
MHC-V13

## Dette kan du gøre med "Sony | Music Center"

"Sony | Music Center" er en app til kontrol af Sony-lydenheder, som er kompatible med "Sony | Music Center" vha. din smartphone/iPhone.

For detaljer om "Sony | Music Center" skal du se den følgende URL:

<https://www.sony.net/smcqa/>

### Betjeninger, som kan udføres på systemet med "Sony | Music Center"

- Ændring af funktioner på systemet
- Søgning af musikindhold på en disk og USB-enhed
- Visning af information på en disk, USB-enhed, FM-station og DAB/DAB+-station
- Justering af lydstyrken
- Kontrol af afspilningen af en kilden i smartphone eller iPhone
- Kontrol af afspilningen af en disk og USB-enhed
- Indstilling på en DAB/DAB+-station og forudindstilling af stationerne
- Indstilling på en FM-station og forudindstilling af stationerne
- Ændring af lydindstillinger, DJ-effekt og MEGA BASS
- Indstilling af sleeptimeren
- Indstilling af lystilstanden
- Aktivering/deaktivering af stemmevejledningsfunktionen
- Gruppering med andre lydsystemer (Stereo Pair-funktion / trådløs Party Chain-funktion)

osv.

#### Tip!

- Det du kan kontrollere med "Sony | Music Center" varierer afhængigt af den tilsluttede enhed. Specifikationerne og designet af appen kan muligvis blive ændret uden varsel.
- Sørg for at anvende den seneste version af appen.

#### Bemærk!

- Hvis "Sony | Music Center" ikke fungerer ordentligt, skal du trykke på BLUETOOTH/  PAIRING på systemet for at afbryde BLUETOOTH-tilslutningen, og derefter udføre BLUETOOTH-tilslutningen igen, så BLUETOOTH-tilslutningen fungerer normalt.

- Installing af "Sony | Music Center"

5-013-970-31(2) Copyright 2020 Sony Corporation

Lydsystem til hjemmet  
MHC-V13

## Installering af "Sony | Music Center"

Installer "Sony | Music Center" på din smartphone, iPhone osv. fra App Store eller Google Play.

- 1 Download "Sony | Music Center" fra Google Play eller App Store og installer det.



**Sony Music Center**



- 2 Når installationen gennemført, skal du starte "Sony | Music Center".

### Tip!

- Afhængigt af din kontrakt kan der påløbe kommunikationsafgifter ved downloading af appen.

### Relateret emne

- [Dette kan du gøre med "Sony | Music Center"](#)

Lydsystem til hjemmet  
MHC-V13

## Dette kan du gøre med "Fiestable"

"Fiestable" er en app til betjening af Sony-lydenheder, som er kompatible med "Fiestable" fra smartphones, iPhone osv.

### Betjeninger, som kan udføres på systemet med "Fiestable"

- DJ Control  
Du kan tilføje flere DJ-effekter til kilden afspillet på systemet.
- Illumination  
Du kan kontrollere lyset på systemet med flere indstillinger.
- Karaoke  
Du kan aktivere forskellige Karaoke-funktioner.
- Motion Control  
Du kan betjene systemet ved at ryste smartphonen, iPhone, osv.
- Voice Control  
Du kan betjene systemet ved at sige forudindstillede stemmekommandoer ind i smartphone-/iPhone-mikrofonen.
- Party Light  
Du kan synkronisere skærmbelysningen på flere smartphones/iPhone med lyset på dette system.
- Karaoke Ranking  
Du kan synge Karaoke og konkurrere med andre om at opnå en top 10-rangering.
- Party Playlist  
Du og dine gæster kan tilføje favoritsange til en afspilningsliste fra flere BLUETOOTH-enheder.

#### Tip!

- Det du kan kontrollere med "Fiestable" varierer afhængigt af den tilsluttede enhed. Specifikationen og designet af appen kan muligvis blive ændret uden varsel.  
Sørg for at anvende den seneste version af appen.

#### Relateret emne

- [Installering af "Fiestable"](#)



Lydsystem til hjemmet  
MHC-V13

## Installering af "Fiestable"

Installer "Fiestable" på din smartphone, iPhone osv. på Google Play eller App Store.

- 1 Download "Fiestable" fra Google Play eller App Store og installer det.



- 2 Når installationen er fuldført, skal du starte "Fiestable" fra "Sony | Music Center"-skærmen.

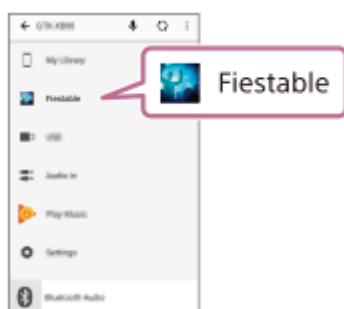

### Relateret emne

- [Installering af "Sony | Music Center"](#)
- [Dette kan du gøre med "Fiestable"](#)

Lydsystem til hjemmet  
MHC-V13

## Brug af DJ-effekten

---

Du kan tilføje en DJ-effekt til musikkilden.

- 1 Opret en BLUETOOTH-tilslutning mellem systemet og din smartphone/iPhone.**
- 2 Start "Sony | Music Center" og berør "Fiestable"-ikonet.**
- 3 Berør [DJ Control].**  
Der vises en liste over DJ-effekter på appskærmen.
- 4 Berør en hvilken som helst af DJ-effekterne.**  
Du kan skabe en sjov DJ-effekt ved at bevæge din finger inden i det skitserede område.

### For at slukke for DJ-effekten

Berør [DJ Off].

Lydsystem til hjemmet  
MHC-V13

## Personliggørelse af dit eget lys

---

Du kan specificere mønstret og farven for lys for at skabe dit eget lys vha. "Fiestable".

**1** Opret en **BLUETOOTH**-tilslutning mellem systemet og din smartphone/iPhone.

**2** Start "**Sony | Music Center**" og berør "**Fiestable**"-ikonet.

**3** Berør [**Illumination**].

Der vises en liste over lysmønstre og farvepalette på appskærmen.

**4** Berør et hvilket som helst af lysmønstrene.

Du kan ændre lysfarven og hastigheden af blink ved at bevæge din finger på farvepaletten.

Lydsystem til hjemmet  
MHC-V13

## Brug af Voice Control via "Fiestable"

Du kan betjene systemet ved at sige forudindstillede stemmekommandoer, som vises på din smartphone-/iPhone-skærm.

### Bemærk!

- Understøttede sprog er som følger:  
Engelsk/brasiliansk portugisisk/fransk/tysk/italiensk/polsk/russisk/spansk
- Hvis din smartphone/iPhone er indstillet til et understøttet sprog, vises listen over forudindstillede stemmekommandoer på engelsk.

### 1 Opret en BLUETOOTH-tilslutning mellem systemet og din smartphone/iPhone.

Sørg for, at din smartphone/iPhone er tilsluttet til internettet.

### 2 Start "Sony | Music Center" og berør "Fiestable"-ikonet.

### 3 Berør [Voice Control via Fiestable].

De forudindstillede stemmekommandoer vises på app-skærmen.

### 4 Berør mikrofonikonet på app-skærmen.

Lyden på systemet er slået fra. Tal ind i mikrofonen på din smartphone/iPhone. Din stemme vil blive sendt til en online tale-til-tekst-konverteringstjeneste. Når konverteringen er fuldført, sendes kommandoen tilbage til systemet. Mute af lyd annulleres, og systemet vil reagere i overensstemmelse med kommandoen.

### Bemærk!

- Voice Control via "Fiestable" fungerer ikke i de følgende tilfælde:
  - Når den online tale-til-tekst-konverteringstjeneste ikke er til rådighed, ophørt eller tilslutningen mislykkedes.
  - Når din smartphone-/iPhone-mikrofon anvendes af en anden applikation.

### Relateret emne

- [Parring og tilslutning med BLUETOOTH-enheder](#)

Lydsystem til hjemmet  
MHC-V13

## Skabelse af en festlysatmosfære via "Fiestable"

Du kan synkronisere skærmbelysningen og blitzlyset fra flere smartphones/iPhone vha. denne funktion.

- 1 Tænd for lyset på systemet.
- 2 Start afspilning af musikken.
- 3 Slå BLUETOOTH-funktionen til på din smartphone/iPhone.

### Bemærk!

- BLUETOOTH-tilslutning er ikke nødvendig, medmindre du anvender flere systemer. Hvis du ønsker at synkronisere din smartphone/iPhone med et specifikt system, skal du oprette en BLUETOOTH-tilslutning mellem din smartphone/iPhone og det system. Ellers skal du fortsætte til trin 4 og din smartphone/iPhone vil synkronisere med det nærmeste system.
- Sørg for, at slå lokationstjenesten til på din smartphone/iPhone.

- 4 Start "Fiestable" og berør "Party Light via Fiestable".

Al smartphone/iPhone-skærmbelysningen og blitzlys blinker synkront.

### Relateret emne

- [Nyd musik med lys \(Speaker Light\)](#)
- [Sang og konkurrering i karaoke \(Karaoke Ranking\)](#)
- [Oprettelse af afspilningsliste fra flere BLUETOOTH-enheder \(Party Playlist\)](#)

Lydsystem til hjemmet  
MHC-V13

## Sang og konkurrering i karaoke (Karaoke Ranking)

Du kan anvende scoringsfunktionen (scoringstilstand), når mikrofonen er tilsluttet. Din score beregnes på en skala fra 0 til 99 ved at sammenligne din stemme med musikkilden.

- 1 Opret en BLUETOOTH-tilslutning mellem systemet og din smartphone/iPhone.
- 2 Start "Sony | Music Center" og berør "Fiestable"-ikonet.
- 3 Berør [Karaoke].
- 4 Berør [Scoring Start].
- 5 Start afspilning af musikken på systemet og syng en sang.
- 6 Berør [Mic Level], [Echo], [Key Control] eller [Vocal] på appskærmen og juster skyderen for at ændre lydstyrkeniveauet for mikrofonen, ekkointensiteten, tonehøjden eller vokal/ikke-vokalindstillingen i overensstemmelse med dine præferencer.
- 7 Efter du har sunget i mere end et minut, skal du berøre [Scoring Stop] for at se din score.

Din score vil blive vist på appskærmen. Hvis din score er i top 10-rangeringen, beder appen dig om at indtaste dit navn og navnet på sangen. Du kan indtaste op til 16 alfanumeriske tegn for spillernavnet og op til 24 alfanumeriske tegn for navnet på sangen.  
Derefter vises din rangering.  
Navnet på sangen fås muligvis automatisk fra kilden, hvis du afspiller kilden fra smartphoneapps.

### For at nulstille rangeringen

Berør Ranking-ikonet på app-skærmen.

Ranking-listen vises. Berør nulstillingsikonet for at nulstille listen.

#### Bemærk!

- Hvis din score er 0, vil den ikke blive rangeret.
- Karaoke Ranking fungerer ikke i de følgende tilfælde:
  - Når mikrofonen ikke er tilsluttet til systemet.
- Karaoke Ranking slås automatisk fra, når:
  - Du afbryder mikrofonen fra systemet.
  - Du trykker på FUNCTION for at ændre funktionen.



Lydsystem til hjemmet  
MHC-V13

## Oprettelse af afspilningsliste fra flere BLUETOOTH-enheder (Party Playlist)

Party Playlist er en funktion, som kontinuerligt afspiller sange foretrukket af gæster på deres smartphone i den rækkefølge, de blev registreret.

- 1 Opret en BLUETOOTH-tilslutning mellem systemet og din smartphone/iPhone.
- 2 Sørg for, at din smartphone/iPhone er tilsluttet til et Wi-Fi-netværk.
- 3 Start "Sony | Music Center" og berør "Fiestable"-ikonet.
- 4 Berør [Party Playlist].
- 5 Følg instruktionerne på skærmen.

### For at tilføje sange til afspilningslisten af den anden eller efterfølgende gæster

1. Sørg for, at dine gæsters smartphones/iPhone er tilsluttet til det samme Wi-Fi-netværk.
2. Start "Sony | Music Center" og berør "Fiestable"-ikonet.
3. Følg instruktionerne på skærmen.

#### Bemærk!

- Sørg for at anvende Party Playlist-funktionen på et sikkert Wi-Fi-netværk.



Lydsystem til hjemmet  
MHC-V13

## Karaokesang

Du kan synge karaoke vha. Karaoke-funktionen.

- 1 Tryk på MIC/GUITAR LEVEL - på systemet gentagne gange for at reducere lydstyrkeniveauet for mikrofon til et minimumsniveau.**
- 2 Tryk gentagne gange på GUITAR på systemet for at vælge [OFF].**
- 3 Tilslut en mikrofon (medfølger ikke) til MIC/GUITAR-stikket på systemet.**
- 4 Start med at afspille musikken og juster mikrofonlydstyrken.**  
Tryk gentagne gange på MIC ECHO for at justere ekkoeffekten.
- 5 Start med at synge til musikken.**

### Bemærk!

- Hvis der opstår en hylende lyd, vil systemet automatisk reducere mikrofonlyden i et par sekunder.
- Hvis den hylende lyd fortsætter, skal du gøre følgende:
  - Flyt mikrofonen væk fra systemet.
  - Ændr retningen for mikrofonen.
  - Tryk gentagne gange på MIC/GUITAR LEVEL - på systemet.
  - Tryk gentagne gange på MIC ECHO for at justere ekkoniveauet.
- Mikrofonlyden vil ikke blive overført til USB-enheden under USB-overførsel.
- Du kan ikke justere lydstyrkeniveauet for mikrofon vha. VOL (lydstyrke) +/- (VOLUME/DJ CONTROL på systemet). Tryk gentagne gange på MIC/GUITAR LEVEL +/- på systemet for at justere lydstyrkeniveauet for mikrofon.
- Når du anvender den trådløse Party Chain- eller Stereo Pair-funktion, udsendes lyden fra mikrofonen kun fra det system, som mikrofonen er tilsluttet til.
- Hvis lyden gennem mikrofonen er ekstremt høj, kan den blive forvrænget. Tryk gentagne gange på MIC/GUITAR LEVEL - på systemet for at reducere lydstyrken for mikrofonen.

### Relateret emne

- [Brug af mikrofonholderen/-holderne](#)
- [Forskellige funktioner for karaoke](#)



Lydsystem til hjemmet  
MHC-V13

## Forskellige funktioner for karaoke

---

Du kan anvende forskellige funktioner for karaoke.

### Stemmefader

Du kan reducere lyden af stemmen i stereokilden.

#### For at aktivere stemmefaderfunktionen

Tryk gentagne gange på VOCAL FADER (eller hold ned på VOICE CHANGER/  VOCAL FADER på systemet) for at vælge [ON V \ FADER].

#### For at annullere stemmefaderfunktionen

Tryk gentagne gange på VOCAL FADER for at vælge [OFF].

### Toneartkontrol

Du kan ændre tonearten på en sang, du synger.

#### For at ændre tonearten på en sang

Tryk på KEY CONTROL **b** (flad)/ **#** (skarp) for at tilpasse til dit stemmeområde.

### Scoringstilstand

Du kan anvende scoringsfunktionen (scoringstilstand), når mikrofonen er tilsluttet. Din score beregnes på en skala fra 0 til 99 ved at sammenligne din stemme med musikkilden.

#### For at få en score på din sang

1. Start afspilning af musikken.
2. Tryk på SCORE inden du synger en sang.
3. Efter du har sunget i mere end et minut, skal du trykke på SCORE igen for at se din score.

### Stemmeændring

Du kan ændre din stemme, når du taler eller synger ind i mikrofonen.

#### For at aktivere stemmeændringsfunktionen

Tryk gentagne gange på VOICE CHANGER/  VOCAL FADER på systemet for at ændre din stemmeeffekt.

#### For at annullere stemmeændringsfunktionen

Tryk gentagne gange på VOICE CHANGER/  VOCAL FADER på systemet for at vælge [OFF].

### Mikrofonekko

Du kan tilføje ekkoeffekt til din stemme, når du synger ind i mikrofonen.

#### For at tilføje ekkoeffekt

Tryk gentagne gange på MIC ECHO for at justere ekkoeffekten.

---

---

## Relateret emne

- [Karokesang](#)

5-013-970-31(2) Copyright 2020 Sony Corporation

Lydsystem til hjemmet  
MHC-V13

## Lytning til lyd fra en guitar

Du kan lytte til lyd fra en guitar (medfølger ikke) ved at tilslutte guitaren til MIC/GUITAR-stikket på systemet. Endvidere kan du ændre guitarens lyd ved at vælge en gitareffekt.

- 1 Tryk gentagne gange på MIC/GUITAR LEVEL - på systemet for at reducere lydstyrkeniveauet for guitaren.**
- 2 Brug et instrumentkabel (medfølger ikke) til at tilslutte en guitar til MIC/GUITAR-stikket på systemet.**
- 3 Tryk gentagne gange på GUITAR på systemet for at vælge den gitareffekt, som du ønsker at anvende.**
  - [CLEAN]: Original guitarlyd. Anbefalet til elektrisk guitar eller elektroakustisk guitar.
  - [O ,DRIVE]: Forvrænget lyd i stil med en overdreven guitarforstærker. Anbefalet til elektrisk guitar.
  - [BASS]: Original guitarlyd. Anbefalet til basguitar.
- 4 Start med at spille på guitaren og juster guitarlydstyrken.**

Guitarlyden udsendes fra systemet.

### For at slå guitartilstanden fra

Tryk gentagne gange på GUITAR på systemet for at vælge [OFF].

#### Bemærk!

- Der kan muligvis opstå en hylende lyd, når der anvendes en elektroakustisk guitar med [O ,DRIVE]-effekt. Tryk gentagne gange på MIC/GUITAR LEVEL - på systemet for at reducere lydstyrken for guitaren. Eller skift til den anden gitareffekt.
- Inden guitaren frakobles fra systemet, skal du trykke gentagne gange på MIC/GUITAR LEVEL - på systemet for at reducere lydstyrken for guitaren.

Lydsystem til hjemmet  
MHC-V13

## Skabning af en festatmosfære (DJ-effekt)

Brug kontrolknapperne på systemet for at udføre denne betjening.

### 1 Tryk på den følgende knap for at vælge effekttypen.

- FLANGER: Skaber en dyb flanger-effekt i lighed med brølet fra et jettfly.
- ISOLATOR: Isolerer et specifikt frekvensbånd ved at justere de andre frekvensbånd. Når du fx ønsker at fokusere på stemmen.

### 2 Ændr lydeffekten.

Drej på VOLUME/DJ CONTROL-knappen på systemet for at justere effektniveauet.

For at slukke for effekten

- Tryk på DJ OFF.
- Tryk på den valgte effektknap igen.

### Bemærk!

- DJ-effekten slås automatisk fra, når du:
  - slukker for systemet.
  - ændrer funktionen.
  - aktiverer eller deaktiverer den trådløse Party Chain-funktion.
  - ændrer lydfeltet.
  - anvender stemmefaderen.
  - ændrer tonearten (Toneartkontrol).
- Hvis du aktiverer DJ-effekten under overførsel, vil lydeffekten ikke blive overført til USB-enheden.
- Du kan ikke anvende VOLUME/DJ CONTROL-knappen på systemet for at justere systemet til at justere lydstyrken med, når DJ-effekten er aktiveret. Tryk på VOL (lydstyrke) +/- på fjernbetjeningen for at justere lydstyrken.

Lydsystem til hjemmet  
MHC-V13

## Brug af sleeptimeren

---

Systemet slukker automatisk efter den forudindstillede tid.

- 1 Tryk gentagne gange på **SLEEP** for at vælge den tid, som du ønsker.

### For at annullere sleeptimeren

Tryk gentagne gange på **SLEEP** for at vælge [OFF].

#### Tip!

- For at kontrollere den resterende tid inden systemet slukker, skal du trykke på **SLEEP**.

Lydsystem til hjemmet  
MHC-V13

## Nyd musik med lys (Speaker Light)

Systemet lyser sammen med musikken for at live atmosfæren op. På købstidspunktet er denne indstilling slået til.

### 1 Tryk gentagne gange på PARTY LIGHT under afspilning for at vælge [LED ON].

Delen af systemet illustreret nedenfor lyser.

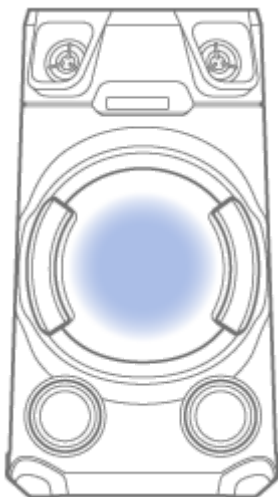

### 2 Tryk gentagne gange på LIGHT MODE for at vælge den lystilstand, som du ønsker.

Lystilstanden er anderledes, når trådløs Party Chain- eller Stereo Pair-funktionen er aktiveret.

## For at slukke for lyset

Tryk gentagne gange på PARTY LIGHT for at vælge [LED OFF].

### Tip!

- Du kan også anvende SPEAKER LIGHT på systemet for at vælge [LED ON]/[LED OFF].

### Bemærk!

- Se ikke direkte på den lysudsendende del når lyset er tændt.
- Hvis lysstyrken på lyset er blændende, skal du slå rumbelysningen til eller slå lyset fra.
- Du kan slå lyset til eller fra, når demonstrationen er slået til.

## Relateret emne

- [Sådan slås demonstrationstilstanden fra](#)





Lydsystem til hjemmet  
MHC-V13

## Brug af stemmevejledningen

VIGTIGT: STEMMEVEJLEDNINGEN PÅ DETTE SYSTEM ER KUN TIL RÅDIGHED PÅ ENGELSK.

- 1 Tryk på **OPTIONS**.
- 2 Tryk gentagne gange på **↑ (op)/ ↓ (ned)** for at vælge **[VOICE GUIDANCE]**, og tryk derefter på **⊕ (enter)**.
- 3 Tryk på **↑ (op)/ ↓ (ned)** for at vælge **[ON]**, og tryk derefter på **⊕ (enter)**.

Stemmevejledningen er aktiveret.

For at forlade indstillingsmenuen skal du trykke på **OPTIONS**.

Afhængigt af systemets status udsendes stemmevejledningen fra systemet som følger:

- Når systemet indstilles til parringstilstanden: "BLUETOOTH pairing"
- Ved tilslutning til en BLUETOOTH-enhed: "BLUETOOTH connected"
- Når afbrudt fra en BLUETOOTH-enhed: "BLUETOOTH disconnected"
- Når udgangstilstanden indstilles under Stereo Pair-funktionen: "Left/Right"

### For at deaktivere stemmevejledningen

Vælg **[OFF]** i trin **3**.

#### Bemærk!

- I visse tilfælde kan der muligvis være en forsinkelse i udgangen af stemmevejledningen, eller stemmevejledningen fungerer muligvis ikke.

Lydsystem til hjemmet  
MHC-V13

## Deaktivering af kontrolknapperne på systemet (Børnelås)

Du kan deaktivere kontrolknapperne (med undtagelse af  (strøm)) på systemet for at forhindre forkert anvendelse af børn.

**1** Hold ned på  (stop) på systemet i mere end 5 sekunder.

[CHILD LOCK ON] vises på displayet.

### For at slå børnelåsfunktionen fra

Hold ned på  (stop) på systemet i mere end 5 sekunder indtil [CHILD LOCK OFF] vises på displayet.

#### **Bemærk!**

- Børnelåsfunktionen vil blive slået fra automatisk, når du afbryder netledningen.

Lydsystem til hjemmet  
MHC-V13

## Lytning til den indbyggede lyd demonstration

---

Hold ned på ► (afspil) på systemet i mere end 2 sekunder.  
Den indbyggede lyd demonstration afspilles.

### For at stoppe demonstrationen

Tryk på ■ (stop) på systemet.

Lydsystem til hjemmet  
MHC-V13

## Om indikatorerne

---

### BLUETOOTH-indikator

Lyser	BLUETOOTH-tilslutning er oprettet.
Blinker to gange flere gange	Systemet går ind i parringstilstanden.
Blinker langsomt	Systemet venter på en BLUETOOTH-enhed at tilslutte til.

### MEGA BASS-indikator

Lyser	MEGA BASS-tilstanden er slået til.
Slukker	MEGA BASS-tilstanden er slået fra.

---

### Relateret emne

- [Hovedenhed](#)
- [Trådløs afspilning vha. flere lydsystemer \(Trådløs Party Chain-funktion\)](#)

Lydsystem til hjemmet  
MHC-V13

## Opdatering af den præinstallerede software

---

Softwaren i dette system bliver muligvis opdateret i fremtiden. Du kan opdatere dit systems præinstallerede software fra supportwebsiden. Følg den online vejledning for at opdatere softwaren.

Lydsystem til hjemmet  
MHC-V13

## Hvad kan jeg gøre for at løse et problem?

---

Hvis systemet ikke fungerer som forventet, skal du prøve de følgende trin for at afhjælpe problemet.

- Find symptomerne for problemet i denne Hjælpevejledning og prøv nogen af de afhjælpende handlinger, der er angivet.
- Nulstil systemet. (Se [System fungerer ikke ordentligt.](#))
- Søg efter information om problemet på kundesupportwebsiden.
- Besøg kundesupportwebsiderne for at få supportinformation om dit system.
  - For kunder i Amerika:  
<https://www.sony.com/am/support>
  - For kunder i Europa:  
<https://www.sony.eu/support>
  - For kunder i andre lande/regioner:  
<https://www.sony-asia.com/support>

### Bemærk!

- Hvis servicepersonalet udskifter nogle dele under reparation, kan disse dele muligvis blive tilbageholdt.

---

### Relateret emne

- [System fungerer ikke ordentligt.](#)

Lydsystem til hjemmet  
MHC-V13

## Om meddelelser

En af de følgende meddelelser vises eller blinker muligvis på displayet under betjening.

Meddelelse	Årsag
CANNOT PLAY	Der er indsat en disk, som ikke kan afspilles.
DATA ERROR	<ul style="list-style-type: none"> <li>● Filen er oprettet i et uunderstøttet format.</li> <li>● Filendelsen matcher ikke filformatet.</li> </ul>
DEVICE ERROR	USB-enheden kunne ikke genkendes, eller der er tilsluttet en ukendt enhed.
DEVICE FULL	Hukommelsen på USB-enheden er fuld.
ERASE ERROR	Sletning af lydfile eller mapper på USB-enheden mislykkedes.
FATAL ERROR	USB-enheden blev fjernet under overførsel eller slettebetjening, og kan være blevet beskadiget.
FOLDER FULL	Du kan ikke overføre til USB -enheden, da antallet af mapper har nået dets maksimum.
NoDEVICE	Der er ikke tilsluttet nogen USB-enhed, eller der er tilsluttet en uunderstøttet enhed.
NO DISC	Der er ingen disk i systemet.
NO MUSIC	Der er ingen understøttede lydfile på afspilningskilden.
NO SUPPORT	Der er tilsluttet en uunderstøttet USB-enhed, eller USB-enheden er tilsluttet gennem en USB-hub.
NOT USE	Du forsøgte at udføre en specifik betjening under forhold, hvor den betjening er forbudt.
OVER CURRENT	Der blev detekteret en overstrøm fra ψ (USB)-porten. Afbryd USB-enheden fra porten. For detaljer skal du se <a href="#">[OVER CURRENT] vises på displayet.</a>
PROTECT	USB-enheden er skrivebeskyttet.
PUSH STOP	Du forsøgte at udføre en betjening, som kun kan udføres, når afspilningen er stoppet.
READING	Systemet læser information på disken eller USB-enheden. Visse betjening er ikke til rådighed.
REC ERROR	Overførslen startede ikke, stoppede halvvejs eller kunne ikke udføres.
TRACK FULL	Du kan ikke overføre til USB-enheden, da antallet af file har nået dets maksimum.



Lydsystem til hjemmet  
MHC-V13

## Strømmen tænder ikke.

---

- Kontroller at netledningen er ordentligt tilsluttet til AC IN-stikket på bagsiden af systemet.
- 

### Relateret emne

- [Tilslutning af systemet til en stikkontakt](#)
- [Tænding for strømmen](#)

Lydsystem til hjemmet  
MHC-V13

## Systemet er gået ind i standbytilstand.

---

- Dette er ikke en funktionsfejl. Systemet går automatisk ind i standbytilstand efter ca. 15 minutter, når der ikke er nogen betjening eller nogen lydsignaludgang.
- 
- 

### Relateret emne

- [Automatisk standbyfunktion](#)

Lydsystem til hjemmet  
MHC-V13

## Der er ingen lyd.

---

- Juster lydstyrken.
  - Kontroller tilslutningen af det valgfri udstyr, hvis der er noget.
  - Tænd for det tilsluttede udstyr.
  - Sluk for systemet, frakobl netledningen og tilslut derefter netledningen igen og tænd for systemet.
- 

### Relateret emne

- [Tilslutning af systemet til en stikkontakt](#)
- [Tænding for strømmen](#)

Lydsystem til hjemmet  
MHC-V13

## Der er kraftig brummen eller støj.

---

- Flyt systemet væk fra støjkilder.
- Tilslut systemet til en anden stikkontakt.
- Installer et støjfilter (medfølger ikke) til netledningen.
- Sluk for elektrisk udstyr i nærheden.
- Støjen genereret af køleventilatorerne på systemet kan muligvis høres, når systemet er tændt. Dette er ikke en funktionsfejl.
- Flyt systemet væk fra neonskilte og neonlys.

Lydsystem til hjemmet  
MHC-V13

## Fjernbetjeningen fungerer ikke.

---

- Kontroller polariteten af batterierne.
  - Fjern forhindringerne mellem fjernbetjeningen og systemet.
  - Flyt fjernbetjeningen tættere på systemet.
  - Ret fjernbetjeningen mod systemets sensor.
  - Udskift batterierne (R03/størrelse AAA).
  - Flyt systemet væk fra neonlyset.
- 

### Relateret emne

- [Indsætning af batterier i fjernbetjeningen](#)

Lydsystem til hjemmet  
MHC-V13

**[CHILD LOCK] vises, når du anvender en hvilken som helst kontrolknap på systemet.**

---

- Indstil børnelåsfunktionen til fra.
- 

#### Relateret emne

- [Deaktivering af kontrolknapperne på systemet \(Børnelås\)](#)

Lydsystem til hjemmet  
MHC-V13

## Der høres en klikkende lyd, når systemet tændes.

---

- Dette er driftslyden, og den opstår, når systemet fx tændes eller slukkes. Dette er ikke en funktionsfejl.

Lydsystem til hjemmet  
MHC-V13

## Disklåget lukker ikke.

---

- Indsæt disken korrekt.



Lydsystem til hjemmet  
MHC-V13

## Afspilning starter ikke.

---

- Indsæt en disk med mærkatet vendende opad.
  - Tør disken ren.
  - Genindsæt disken.
  - Indsæt den disk, som systemet kan afspille.
  - Tag disken ud og tør fugten af disken, og lad derefter systemet være tændt i nogle få timer indtil fugten fordamper.
- 

### Relateret emne

- [Tænding for strømmen](#)
- [Slukning for strømmen \(Standbytilstand\)](#)
- [Tilslutning med en USB-enhed](#)
- [Afspilbare diske eller filer på diske/USB-enhed](#)

Lydsystem til hjemmet  
MHC-V13

## Lyden springer over under diskafspilning.

---

- Tør disken ren.
- Genindsæt disken.
- Flyt disken til et sted uden nogen vibration.
- Udskift disken med en uden defekter.

Lydsystem til hjemmet  
MHC-V13

## Afspilning starter ikke fra det/den første spor/fil.

---

- Indstil afspilningstilstand til normal afspilning.
- Genoptaget afspilning er blevet valgt på disken. Tryk på ■ (stop) to gange. Tryk derefter på ► (afspil) for at starte afspilning.

Lydsystem til hjemmet  
MHC-V13

## Filer kan ikke afspilles.

---

- Dataene er ikke gemt i det understøttede format.

Lydsystem til hjemmet  
MHC-V13

## Navnet vises ikke ordentligt.

---

- ID3-versionen er ikke i Version 1 (1.0/1.1) eller Version 2 (2.2/2.3).
- De tegnkoder, som kan vises af dette system, er som følger:
  - Store bogstaver (A til Z)
  - Tal (0 til 9)
  - Symboler (< > \* + , [ ] \ \_)

Andre tegn vises som [ ].

Lydsystem til hjemmet  
MHC-V13

**[READING] vises i længere tid, eller det tager lang tid, før afspilning starter.**

- 
- Indlæsningsprocessen tager lang tid, når filstrukturen er ekstremt kompleks.

Lydsystem til hjemmet  
MHC-V13

## Afspilning starter ikke.

---

- Sluk for systemet og tilslut USB-enheden igen, og tænd derefter for systemet.
- Genoptaget afspilning er blevet valgt på USB-enheden. Tryk to gange på ■ (stop). Tryk derefter på ► (afspil) for at starte afspilning.

Lydsystem til hjemmet  
MHC-V13

## Afspilning starter ikke fra den første fil.

---

- Indstil afspilningstilstand til normal afspilning.



Lydsystem til hjemmet  
MHC-V13

## Filer kan ikke afspilles.

---

- Dataene er ikke gemt i det understøttede format.
- USB-enheder formateret med andre filsystemer end FAT12, FAT16 eller FAT32 er ikke understøttet. Dette system understøtter FAT12, FAT16 eller FAT32, men visse USB-enheder understøtter muligvis ikke alle disse FAT. Se betjeningsvejledningen. Se betjeningsvejledningen til hver enkelt USB-enhed angående detaljer eller kontakt producenten.
- Hvis du anvender en partitioneret USB-enhed, er det kun filer på den første partition, som kan afspilles.

Lydsystem til hjemmet  
MHC-V13

## Navnet vises ikke ordentligt.

---

- ID3-versionen er ikke i Version 1 (1.0/1.1) eller Version 2 (2.2/2.3).
- Dataene gemt på USB-enheden er muligvis korrupte, så du skal udføre overførslen igen.
- De tegnkoder, som kan vises af dette system, er som følger:
  - Store bogstaver (A til Z)
  - Tal (0 til 9)
  - Symboler (< > \* + , [ ] \ \_)

Andre tegn vises som [ ].

Lydsystem til hjemmet  
MHC-V13

## Der er ingen lyd under USB-afspilning.

---

- USB-enheden er ikke tilsluttet korrekt. Sluk for systemet og tilslut USB-enheden igen, og tænd derefter for systemet og kontroller om [USB] vises på displayet.
- 
- 

### Relateret emne

- [Tænding for strømmen](#)
- [Slukning for strømmen \(Standbytilstand\)](#)
- [Tilslutning med en USB-enhed](#)
- [Afspilning af en USB-enhed](#)

Lydsystem til hjemmet  
MHC-V13

## Der er støj, overspring af eller forvrænget lyd under USB-afspilning.

---

- Sluk for systemet og tilslut USB-enheden igen, og tænd derefter for systemet.
  - Selve musikdataene indeholder støj, eller lyden er forvrænget. Der er muligvis kommet støj ind under overførselsprocessen. Slet filen og prøv at overføre igen.
  - Bithastigheden anvendt i kodning af lydfilen var lav. Send en lydfile med højere bithastighed til USB-enheden.
- 

### Relateret emne

- [Tænding for strømmen](#)
- [Slukning for strømmen \(Standbytilstand\)](#)
- [Tilslutning med en USB-enhed](#)

Lydsystem til hjemmet  
MHC-V13

## **[READING] vises i længere tid, eller det tager lang tid, før afspilning starter.**

---

- Læseprocessen kan tage lang tid i de følgende tilfælde.
  - Der er mange mapper eller filer på USB-enheden. For detaljer skal du se "Bemærkninger om afspilbare filer" i [Afspilbare diske eller filer på diske/USB-enhed](#).
  - Filstrukturen er ekstrem kompleks.
  - Hukommelseskapaciteten er stor.
  - Den interne hukommelse er fragmenteret.

Lydsystem til hjemmet  
MHC-V13

## **[NO FILE] vises på displayet.**

---

- Systemet er gået ind i softwareopdateringstilstanden, og alle kontrolknapper (med undtagelse af ⏻ (strøm)) er deaktiveret. Tryk på ⏻ (strøm) på systemet for at annullere softwareopdateringen.

Lydsystem til hjemmet  
MHC-V13

## [OVER CURRENT] vises på displayet.

---

- Der er registreret et problem med elektrisk strøm fra ψ (USB)-porten.
  - Afbryd USB-enheden fra porten.  
Tryk derefter på ⏻ (strøm) for at lade systemet genstarte automatisk.  
Sørg for, at der ikke er noget problem med USB-enheden.
  - Hvis meddelelsen på skærmen er fjernet, men ingen af knapperne fungerer, skal du prøve at nulstille systemet.

Hvis intet af det ovenstående fungerer, skal du kontakte din Sony-forhandler.

---

### Relateret emne

- [Slukning for strømmen \(Standbytilstand\)](#)
- [System fungerer ikke ordentligt.](#)

Lydsystem til hjemmet  
MHC-V13

## USB-enheden registreres ikke.

---

- Sluk for systemet og tilslut USB-enheden igen, og tænd derefter for systemet.
  - USB-enheden fungerer ikke ordentligt. Se betjeningsvejledningen til USB-enheden om hvordan du afhjælper dette problem.
- 

### Relateret emne

- [Tænding for strømmen](#)
- [Slukning for strømmen \(Standbytilstand\)](#)
- [Tilslutning med en USB-enhed](#)



Lydsystem til hjemmet  
MHC-V13

## Overførsel af resultater i en fejl.

---

- USB-enheden er ikke formateret korrekt. Se betjeningsvejledningen til USB-enheden om hvordan du formaterer.
- Sluk for systemet og fjern USB-enheden. Hvis USB-enheden har en strømkontakt, skal du slukke for USB-enheden og tænde den igen, efter du har fjernet den fra systemet. Udfør derefter overførslen igen.
- Hvis overførsels- og slettebetjeningerne gentages flere gange, bliver filstrukturen inden i USB-enheden fragmenteret. Se betjeningsvejledningen til USB-enheden om hvordan du afhjælper dette problem.
- USB-enheden blev afbrudt eller strømmen blev slået fra under overførsel. Slet den delvist overførte fil og foretag overførslen igen. Hvis dette ikke løser problemet, er USB-enheden muligvis i stykker. Se betjeningsvejledningen til USB-enheden om hvordan du afhjælper dette problem.

Lydsystem til hjemmet  
MHC-V13

## Lydfiler eller -mapper på USB-enheden kan ikke slettes.



---

- Kontroller om USB-enheden er skrivebeskyttet.
- USB-enheden blev afbrudt eller strømmen blev slået fra under sletningen. Slet den delvist slettede fil. Hvis dette ikke løser problemet, er USB-enheden muligvis i stykker. Se betjeningsvejledningen til USB-enheden om hvordan du afhjælper dette problem.

Lydsystem til hjemmet  
MHC-V13

## Parring kan ikke udføres.

---

- Du kan ikke udføre parring ved blot at holde ned på BLUETOOTH/  PAIRING på systemet. Sørg for at aktivere BLUETOOTH-funktionen først og hold derefter ned på BLUETOOTH/  PAIRING to perform pairing.
  - Flyt BLUETOOTH-enheden tættere på systemet.
  - Parring er muligvis ikke mulig, hvis der er andre BLUETOOTH-enheder til stede i nærheden af systemet. I dette tilfælde skal du slukke for de andre BLUETOOTH-enheder.
  - Sørg for at indtaste den korrekte adgangsnøgle, når du vælger systemets navn (dette system) på BLUETOOTH-enheden.
- 

### Relateret emne

- [Parring og tilslutning med BLUETOOTH-enheder](#)

Lydsystem til hjemmet  
MHC-V13

---

**BLUETOOTH-enheden kan ikke detektere systemet, eller [BT OFF] vises på displayet.**

---

- Indstil BLUETOOTH-signalet til [BT ON].
- 

**Relateret emne**

- [Tænding eller slukning for BLUETOOTH-signalet](#)

Lydsystem til hjemmet  
MHC-V13

## Tilslutning er ikke mulig.

---

- Den BLUETOOTH-enhed, som du forsøgte at tilslutte, understøtter ikke A2DP-profilen, og kan ikke tilsluttes til systemet.
  - Aktiver BLUETOOTH-funktionen på BLUETOOTH-enheden.
  - Opret en tilslutning fra BLUETOOTH-enheden.
  - Parringsregistreringsinformationen er blevet slettet.  
Udfør parringsbetjeningen igen.
- 
- 

### Relateret emne

- [Parring og tilslutning med BLUETOOTH-enheder](#)

Lydsystem til hjemmet  
MHC-V13

## **iPhone/iPod kan ikke tilsluttes til systemet.**

---

- Systemet er kompatibelt med iOS 11.0 eller senere.

Lydsystem til hjemmet  
MHC-V13

## Der er overspring i lyden eller den svinger, eller forbindelsen er mistet.

---

- Systemet og BLUETOOTH-enheden er for langt væk fra hinanden.
  - Hvis der er forhindringer mellem systemet og din BLUETOOTH-enhed, skal forhindringerne fjernes eller undgås.
  - Hvis der er udstyr, som genererer elektromagnetisk stråling, som fx et trådløst LAN, anden BLUETOOTH-enhed eller en mikroovn i nærheden, skal de flyttes væk.
  - Vælg den passende lydcodecinstilling.
- 

### Relateret emne

- [Valg af afspilningskvaliteten for BLUETOOTH-lydstreaming \(Codec\)](#)

Lydsystem til hjemmet  
MHC-V13

## Lyden af din BLUETOOTH-enhed kan ikke høres på dette system.

---

- Skru først op for lydstyrken på din BLUETOOTH-enhed og juster derefter lydstyrken vha. VOL (lydstyrke) +/- (VOLUME/DJ CONTROL på systemet).



Lydsystem til hjemmet  
MHC-V13

## Der er kraftig brummen, støj eller forvrænget lyd.

---

- Hvis der er forhindringer mellem systemet og din BLUETOOTH-enhed, skal forhindringerne fjernes eller undgås.
- Hvis der er udstyr, som genererer elektromagnetisk stråling, som fx et trådløst LAN, anden BLUETOOTH-enhed eller en mikroovn i nærheden, skal de flyttes væk.
- Skru ned for lydstyrken på den tilsluttede BLUETOOTH-enhed.

Lydsystem til hjemmet  
MHC-V13

## Der er alvorlig brummen eller støj, eller der kan ikke modtages stationer.

- Tilslut DAB/FM-ledningsantennen (luft) ordentligt.
- Skift antennens sted og dens retning for at opnå en god modtagelse.
- Sluk for elektrisk udstyr i nærheden.
- Der kan muligvis ikke modtages radio afhængigt af radiobølgeforholdene eller byggemiljøet i dit område.

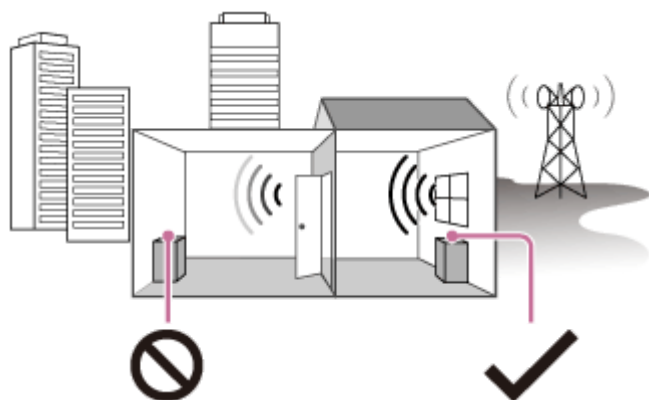

Dårlig modtagelse: Langt fra vinduer, mellem bygninger osv.



God modtagelse: Nær vinduer osv.

Lydsystem til hjemmet  
MHC-V13

## FM-stereomodtagelse er støjfyldt.

---

- For at reducere statisk støj på en svag FM-stereostation skal du trykke gentagne gange på REPEAT/FM MODE indtil [ST] slukker på displayet.  
Du vil miste stereoeffekten, men modtagelsen vil forbedres.
- 
- 

### Relateret emne

- [Lytning til FM-radio](#)

Lydsystem til hjemmet  
MHC-V13

## DAB/DAB+-stationen modtages ikke ordentligt.

---

- Kontroller DAB/FM-antennetilslutningen og udfør derefter den indledende DAB-skanningsprocedure.
  - Den aktuelle DAB/DAB+-station er muligvis ikke til rådighed.  
Tryk gentagne gange på TUNING +/- for at stille ind på en anden station.
  - Hvis du er flyttet til et andet område, er visse stationer/kanaler muligvis ændret, og du er muligvis ikke i stand til at stille ind på din normale udsendelse. Udfør den indledende DAB-skanningsprocedure for at registrere indholdet af udsendelser igen.
- 

### Relateret emne

- [Udførelse af den indledende DAB-scanning](#)

Lydsystem til hjemmet  
MHC-V13

## **DAB/DAB+-udsendelseslyden afbrydes, eller modtagelsen er dårlig.**

---

- Kontroller placeringen af systemet eller juster retningen af antennen for at forbedre signalstyrken.

Lydsystem til hjemmet  
MHC-V13

## **BLUETOOTH-enheden kan ikke tilsluttes til systemet under trådløs Party Chain-funktion.**

- 
- Efter tilslutning af alle systemer skal du udføre parring og tilslutningsbetjeninger mellem BLUETOOTH-enheden og festværten.
- 

### **Relateret emne**

- [Trådløs afspilning vha. flere lydsystemer \(Trådløs Party Chain-funktion\)](#)
- [Afslutning af den trådløse Party Chain-funktion](#)

Lydsystem til hjemmet  
MHC-V13

## **BLUETOOTH-enheden kan ikke tilsluttes til systemet under Stereo Pair-funktion.**

- Efter tilslutning af to af de samme systemer skal du udføre parring og tilslutningsbetjening mellem BLUETOOTH-enheden og værtssystemet.

### **Relateret emne**

- [Trådløs lytning til musik med to systemer \(Stereo Pair-funktion\)](#)

Lydsystem til hjemmet  
MHC-V13

## Voice Control fungerer ikke ordentligt.

---

- Tal tættere på din smartphone/iPhone-mikrofon.
- Tal tydeligt med en lavere hastighed.
- Reducer den omgivende støj.



Lydsystem til hjemmet  
MHC-V13

## Der er ingen mikrofonlyd.

---

- Juster lydstyrkeniveauet for mikrofonen.
- Sørg for, at mikrofonen er korrekt tilsluttet til MIC/GUITAR-stikket på systemet.
- Sørg for at mikrofonen er tændt.

Lydsystem til hjemmet  
MHC-V13

## Der er akustisk feedback.

---

- Reducer lydstyrken.
- Flyt mikrofonen og guitaren væk fra systemet eller ændr retningen på mikrofonen.

Lydsystem til hjemmet  
MHC-V13

## Lyden mister stereoeffekt under afspilning.

---

- Sluk for stemmefader.
  - Sørg for, at systemet er ordentligt tilsluttet.
- 
- 

### Relateret emne

- [Forskellige funktioner for karaoke](#)

Lydsystem til hjemmet  
MHC-V13

## System fungerer ikke ordentligt.

---

Nulstil systemet til standardindstillingerne fra fabrikken.  
Brug kontrolknapperne på systemet for at udføre denne betjening.

**1 Kobl netledningen fra systemet, og kobl den derefter til igen.**

**2 Tryk på  (strøm) for at tænde for systemet.**

**3 Hold ned på FIESTA og GUITAR i ca. 3 sekunder.**

Efter alle indikatorerne på systemet blinker i mere end 3 sekunder, nulstilles alle brugerkonfigurerede indstillinger som fx parringsregistreringsinformationen til standardindstillingerne fra fabrikken.

[RESET] vises på displayet.

Efter nulstillingen er færdig, genstarter systemet automatisk. Tryk på  (strøm) for at tænde for systemet.

Alle brugerkonfigurerede indstillinger som fx parringsregistreringsinformationen nulstilles til standardindstillingerne fra fabrikken.