

Οικιακό ηχοσύστημα
MHC-V13

Παρακάτω επεξηγείται ο τρόπος χρήσης αυτού του συστήματος. Επιλέξτε ένα θέμα από τον πίνακα πλοήγησης. Αυτός ο Οδηγός βοήθειας εξηγεί κυρίως τις λειτουργίες με τη χρήση του τηλεχειριστηρίου, όμως οι ίδιες λειτουργίες μπορούν να εκτελεστούν με τη χρήση των χειριστηρίων του συστήματος που έχουν την ίδια ή παρόμοια ονομασία.

Έναρξη χρήσης

Εξαρτήματα και χειριστήρια

[Κύρια μονάδα](#)

[Τηλεχειριστήριο](#)

[Δίσκοι ή αρχεία με δυνατότητα αναπαραγωγής σε δίσκους/συσκευή USB](#)

Πηγή τροφοδοσίας

[Σύνδεση του συστήματος σε πρίζα AC](#)

[Τοποθέτηση μπαταριών στο τηλεχειριστήριο](#)

[Ενεργοποίηση του συστήματος](#)

[Απενεργοποίηση της συσκευής \(Κατάσταση αναμονής\)](#)

[Λειτουργία Αυτόματης κατάστασης αναμονής](#)

[Χρήση της υποδοχής\(ών\) μικροφώνου](#)

Λειτουργία επίδειξης

- └ [Απενεργοποίηση της λειτουργίας επίδειξης](#)

Σύνδεση συσκευής ήχου

Εξωτερική συσκευή ήχου

- └ [Ακρόαση μουσικής από εξωτερική συσκευή ήχου, κ.λπ.](#)

Δίσκος

Αναπαραγωγή δίσκου

- └ [Αναπαραγωγή δίσκου](#)
- └ [Χρήση της λειτουργίας αναπαραγωγής](#)
- └ [Προβολή πληροφοριών δίσκου](#)

Συσκευή USB

[Σύνδεση με μια συσκευή USB](#)

Αναπαραγωγή από τη συσκευή USB

- └ [Αναπαραγωγή από συσκευή USB](#)
- └ [Χρήση της λειτουργίας αναπαραγωγής](#)
- └ [Προβολή πληροφοριών συσκευής USB](#)

Μεταφορά μουσικής σε συσκευή USB

- └ [Μεταφορά μουσικής από έναν δίσκο](#)
- └ [Διαγραφή αρχείων ήχου ή φακέλων στη συσκευή USB](#)

Συσκευή BLUETOOTH®

Σύνδεση με συσκευή BLUETOOTH

- └ [Σύζευξη και σύνδεση με συσκευές BLUETOOTH](#)
- └ [Σύνδεση αυτού του συστήματος με πολλαπλές συσκευές BLUETOOTH \(Σύνδεση πολλαπλών συσκευών\).](#)

Ακρόαση μουσικής από συσκευή BLUETOOTH

- └ [Ακρόαση μουσικής από συσκευή μέσω σύνδεσης BLUETOOTH](#)
- └ [Επιλογή της ποιότητας αναπαραγωγής συνεχούς ροής ήχου BLUETOOTH \(Κωδικοποιητής\)](#)
- └ [Τερματισμός της σύνδεσης BLUETOOTH \(Μετά τη χρήση\)](#)

Άλλες λειτουργίες

[Ενεργοποίηση/απενεργοποίηση του σήματος BLUETOOTH](#)

[Χρήση της λειτουργίας αναμονής BLUETOOTH](#)

Ραδιόφωνο

Ακρόαση ραδιοφώνου FM

[Ακρόαση ραδιοφώνου FM](#)

[Προσυντονισμός ραδιοφωνικών σταθμών](#)

Ακρόαση ραδιοφώνου DAB

[Ακρόαση ραδιοφώνου DAB](#)

[Προσυντονισμός ραδιοφωνικών σταθμών](#)

[Εκτέλεση της αρχικής σάρωσης DAB](#)

[Προβολή πληροφοριών του ραδιοφώνου DAB](#)

Σύνδεση πολλαπλών συστημάτων για αναπαραγωγή

Λειτουργία Ασύρματου Party Chain

[Απόλαυση ασύρματης αναπαραγωγής με τη χρήση πολλαπλών ηχοσυστημάτων \(Λειτουργία Ασύρματου Party Chain\)](#)

[Τερματισμός της λειτουργίας Ασύρματου Party Chain](#)

Λειτουργία Stereo Pair

[Ακρόαση μουσικής ασύρματα με δύο συστήματα \(Λειτουργία Stereo Pair\)](#)

Ρύθμιση του ήχου

[Ενίσχυση του ήχου των μπάσων και δημιουργία πιο δυνατού ήχου \(MEGA BASS\)](#)

[Επιλογή ηχητικού πεδίου](#)

Χρήση αποκλειστικών εφαρμογών

Χρήση του "Sony | Music Center"

[Τι μπορείτε να κάνετε με το "Sony | Music Center"](#)

[Εγκατάσταση του "Sony | Music Center"](#)

Χρήση του "Fiestable"

[Τι μπορείτε να κάνετε με το "Fiestable"](#)

[Εγκατάσταση του "Fiestable"](#)

[Χρήση του Εφέ DJ](#)

[Εξατομίκευση του φωτισμού](#)

- [Χρήση του Voice Control μέσω του "Fiestable"](#)
- [Δημιουργία ατμόσφαιρας φωτισμού πάρτι μέσω του "Fiestable"](#)
- [Τραγουδήστε και δοκιμαστείτε στο Καραόκε \(Karaoke Ranking\)](#)
- [Δημιουργία λίστας αναπαραγωγής από πολλαπλές συσκευές BLUETOOTH \(Party Playlist\)](#)

Συνοδεία στο τραγούδι: Καραόκε

[Τραγούδι караόκε](#)

[Διάφορες λειτουργίες για караόκε](#)

[Απόλαυση του ήχου της κιθάρας](#)

Άλλες λειτουργίες

[Δημιουργία ατμόσφαιρας πάρτι \(Εφέ DJ\)](#)

[Χρήση του Χρονοδιακόπτη ύπνου](#)

[Απόλαυση μουσικής με τον φωτισμό \(Speaker Light\)](#)

[Χρήση της Φωνητικής καθοδήγησης](#)

[Απενεργοποίηση των χειριστηρίων στο σύστημα \(Κλείδωμα για τα παιδιά\)](#)

[Ακρόαση της ενσωματωμένης επίδειξης ήχου](#)

Πληροφορίες

[Σχετικά με τις ενδεικτικές λυχνίες](#)

[Ενημέρωση του προεγκατεστημένου λογισμικού](#)

Αντιμετώπιση προβλημάτων

Τι μπορώ να κάνω για την επίλυση ενός προβλήματος;

- [Τι μπορώ να κάνω για την επίλυση ενός προβλήματος;](#)
- [Σχετικά με τα μηνύματα](#)

Γενικά

- [Η συσκευή δεν ενεργοποιείται.](#)
- [Το σύστημα έχει μεταβεί σε κατάσταση αναμονής.](#)
- [Δεν ακούγεται ήχος.](#)
- [Ακούγεται έντονος βόμβος ή θόρυβος.](#)
- [Το τηλεχειριστήριο δεν λειτουργεί.](#)
- [Η ένδειξη \[CHILD LOCK\] εμφανίζεται όταν χρησιμοποιείτε οποιοδήποτε χειριστήριο στο σύστημα.](#)

[Ακούγεται ένας ήχος "κλικ" όταν το σύστημα ενεργοποιείται.](#)

Δίσκος

[Το καπάκι δίσκου δεν κλείνει.](#)

[Η αναπαραγωγή δεν ξεκινά.](#)

[Ο ήχος χάνεται κατά την αναπαραγωγή δίσκου.](#)

[Η αναπαραγωγή δεν ξεκινά από το πρώτο κομμάτι/αρχείο.](#)

[Δεν είναι δυνατή η αναπαραγωγή αρχείων.](#)

[Το όνομα δεν εμφανίζεται σωστά.](#)

[Εμφανίζεται η ένδειξη \[READING\] για παρατεταμένο χρονικό διάστημα ή απαιτείται πολύς χρόνος για να ξεκινήσει η αναπαραγωγή.](#)

USB

[Η αναπαραγωγή δεν ξεκινά.](#)

[Η αναπαραγωγή δεν ξεκινά από το πρώτο αρχείο.](#)

[Δεν είναι δυνατή η αναπαραγωγή αρχείων.](#)

[Το όνομα δεν εμφανίζεται σωστά.](#)

[Δεν υπάρχει ήχος κατά την αναπαραγωγή από τη συσκευή USB.](#)

[Ακούγεται θόρυβος, ο ήχος χάνεται ή ακούγεται παραμορφωμένος κατά την αναπαραγωγή από τη συσκευή USB.](#)

[Εμφανίζεται η ένδειξη \[READING\] για παρατεταμένο χρονικό διάστημα ή απαιτείται πολύς χρόνος για να ξεκινήσει η αναπαραγωγή.](#)

[Η ένδειξη \[NO FILE\] εμφανίζεται στην οθόνη.](#)

[Η ένδειξη \[OVER CURRENT\] εμφανίζεται στην οθόνη.](#)

[Η συσκευή USB δεν αναγνωρίζεται.](#)

[Η μεταφορά εμφανίζει σφάλμα.](#)

[Αρχεία ήχου ή φάκελοι στη συσκευή USB δεν μπορούν να διαγραφούν.](#)

Συσκευή BLUETOOTH

[Δεν μπορεί να εκτελεστεί η σύζευξη.](#)

[Η συσκευή BLUETOOTH δεν μπορεί να εντοπίσει το σύστημα ή η ένδειξη \[BT OFF\] εμφανίζεται στην οθόνη.](#)

[Η σύνδεση δεν είναι δυνατή.](#)

[Το iPhone/iPod δεν μπορεί να συνδεθεί με το σύστημα.](#)

[Ο ήχος χάνεται ή έχει διακυμάνσεις ή χάνεται η σύνδεση.](#)

[Ο ήχος από τη συσκευή BLUETOOTH δεν ακούγεται σε αυτό το σύστημα.](#)

└ [Υπάρχει έντονος βόμβος, θόρυβος ή ο ήχος ακούγεται παραμορφωμένος.](#)

Ραδιόφωνο

└ [Ακούγεται δυνατός βόμβος ή θόρυβος ή υπάρχει αδυναμία λήψης σταθμών.](#)

└ [Η στερεοφωνική λήψη FM έχει θόρυβο.](#)

└ [Ο σταθμός DAB/DAB+ δεν έχει καλή λήψη.](#)

└ [Ο ήχος της εκπομπής DAB/DAB+ διακόπτεται ή η λήψη δεν είναι καλή.](#)

Πολλαπλά συστήματα για αναπαραγωγή

└ [Η συσκευή BLUETOOTH δεν μπορεί να συνδεθεί στο σύστημα κατά τη διάρκεια της λειτουργίας Ασύρματου Party Chain.](#)

└ [Η συσκευή BLUETOOTH δεν μπορεί να συνδεθεί στο σύστημα κατά τη διάρκεια της λειτουργίας Stereo Pair.](#)

Αποκλειστικές εφαρμογές

└ [Το Voice Control δεν λειτουργεί κανονικά.](#)

Καράοκε

└ [Δεν παράγεται ήχος από το μικρόφωνο.](#)

└ [Υπάρχει μικροφωνισμός.](#)

└ [Ο ήχος χάνει στερεοφωνικό εφέ κατά την αναπαραγωγή.](#)

Επαναφορά

└ [Το σύστημα δεν λειτουργεί κανονικά.](#)

Οικιακό ηχοσύστημα
MHC-V13

Κύρια μονάδα

Μπροστινή όψη

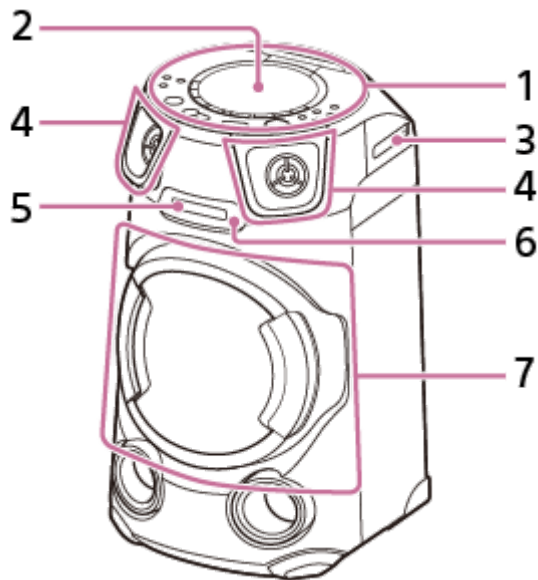

1. Επάνω πάνελ
2. Καπάκι δίσκου
3. Υποδοχή μικροφώνου
4. Τουίτερ R/L
5. Οθόνη
6. Αισθητήρας τηλεχειριστηρίου ()
7. Υπογούφερ (Το ηχείο που διαθέτει τη λειτουργία φωτισμού*)

* Μην κοιτάζετε απευθείας το εξάρτημα που εκπέμπει φως όταν είναι ενεργοποιημένος ο φωτισμός.

Πίσω όψη

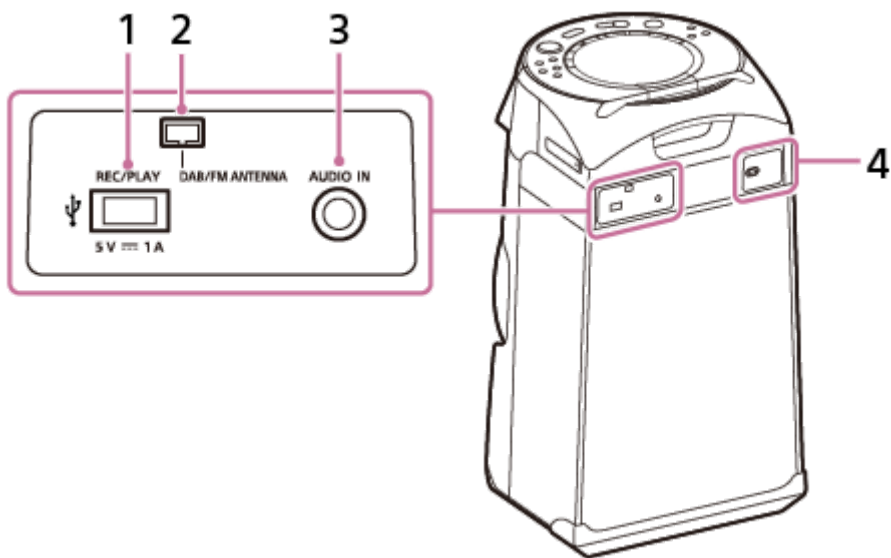

1. Θύρα ψ (USB) REC/PLAY
2. Ακροδέκτης DAB/FM ANTENNA
3. Υποδοχή AUDIO IN
4. Υποδοχή AC IN

Πάνω πλευρά

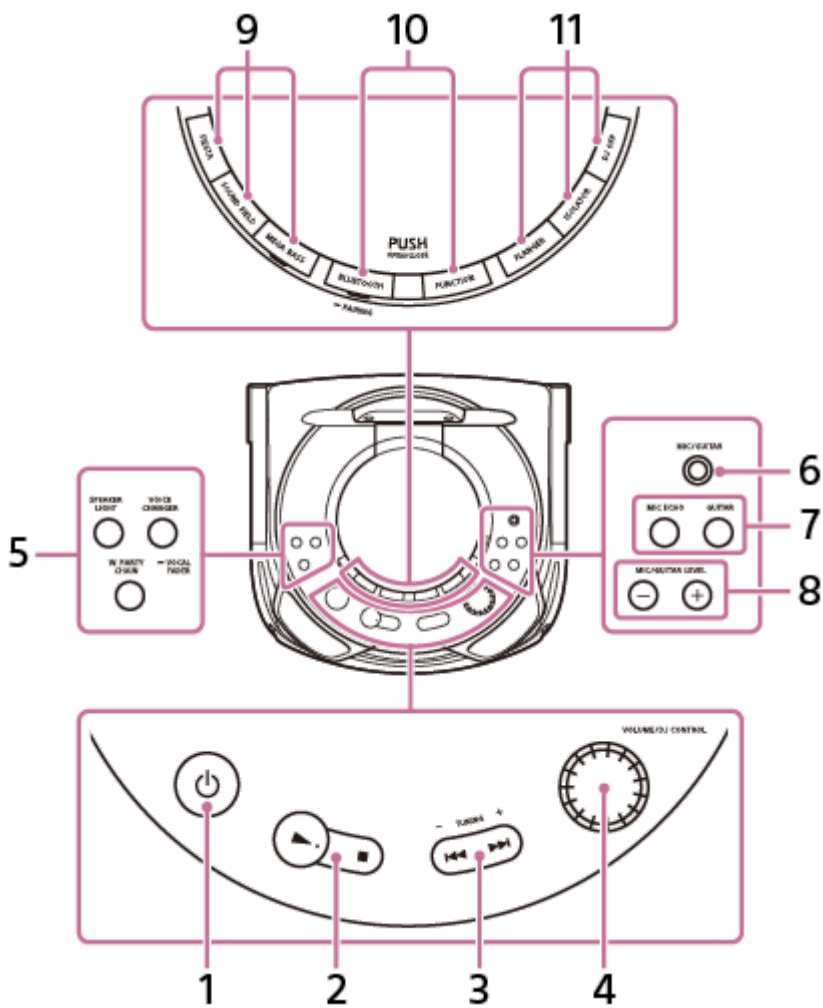

1. ⏻ (Λειτουργία)
Πατήστε για να ενεργοποιήσετε το σύστημα ή να το θέσετε σε κατάσταση αναμονής.

2. ► (αναπαραγωγή)^{*1}
■ (διακοπή)
3. ◀◀ (προηγούμενο)/ ▶▶ (επόμενο)
TUNING -/+
4. Κουμπί VOLUME/DJ CONTROL
Ρυθμίστε την ένταση ήχου.^{*2}
Ρυθμίστε την ένταση του εφέ FLANGER και ISOLATOR.
5. SPEAKER LIGHT
VOICE CHANGER/ ■ VOCAL FADER
W. PARTY CHAIN
6. Υποδοχή MIC/GUITAR
7. MIC ECHO
GUITAR
8. MIC/GUITAR LEVEL -/+
9. FIESTA
SOUND FIELD
MEGA BASS με ενδεικτική λυχνία
10. BLUETOOTH/ ■ PAIRING με ενδεικτική λυχνία
FUNCTION
11. FLANGER
ISOLATOR
DJ OFF

*1 ► Το (αναπαραγωγή) έχει μια ανάγλυφη κουκκίδα. Χρησιμοποιήστε την ανάγλυφη κουκκίδα ως σημείο αναφοράς κατά τον χειρισμό του συστήματος.

*2 Δεν μπορείτε να χρησιμοποιήσετε αυτό το κουμπί για να ρυθμίσετε την ένταση όταν είναι επιλεγμένο το Εφέ DJ.

Σχετικό θέμα

- [Σχετικά με τις ενδεικτικές λυχνίες](#)
- [Απενεργοποίηση των χειριστηρίων στο σύστημα \(Κλείδωμα για τα παιδιά\)](#)
- [Χρήση της υποδοχής\(ών\) μικροφώνου](#)

Τηλεχειριστήριο

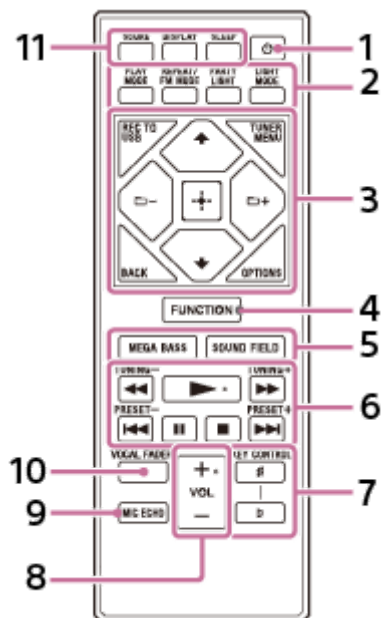

1. (λειτουργία)
2. PLAY MODE
REPEAT/FM MODE
PARTY LIGHT
LIGHT MODE
3. REC TO USB
TUNER MENU
BACK
OPTIONS
 - ▲ (πάνω)/ ▼ (κάτω)
 - 📁 (φάκελος) -/+
 - ⊕ (εισαγωγή)
4. FUNCTION
5. MEGA BASS
SOUND FIELD
6. ◀◀ (γρήγορη κίνηση προς τα πίσω)/ ▶▶ (γρήγορη κίνηση προς τα εμπρός)
TUNING -/+
 - ▶▶ (αναπαραγωγή)*
 - ◀◀ (προηγούμενο)/ ▶▶ (επόμενο)
 - PRESET -/+
 - ⏸ (παύση)
 - (διακοπή)
7. KEY CONTROL # (ευκρινές)/ b (επίπεδο)
8. VOL (ένταση ήχου) +/-*

9. MIC ECHO

10. VOCAL FADER

**11. SCORE
DISPLAY
SLEEP**

* Τα ► (αναπαραγωγή) και VOL (ένταση ήχου) + έχουν μια ανάγλυφη κουκκίδα. Χρησιμοποιήστε την ανάγλυφη κουκκίδα ως σημείο αναφοράς κατά τον χειρισμό του συστήματος.

5-013-970-81(2) Copyright 2020 Sony Corporation

Οικιακό ηχοσύστημα
MHC-V13

Δίσκοι ή αρχεία με δυνατότητα αναπαραγωγής σε δίσκους/συσσκευή USB

Το σύστημα υποστηρίζει τα ακόλουθα φορμά αρχείων και δίσκων.

Δίσκοι με δυνατότητα αναπαραγωγής

- AUDIO CD
- CD-R/-RW σε φορμά AUDIO CD
- CD-R/-RW/-ROM σε φορμά DATA CD^{*1} που περιέχει τα αρχεία MP3 (.mp3)^{*2*3} και συμμορφώνεται με το ISO 9660^{*4} Level 1/Level 2 ή το Joliet (φορμά επέκτασης).

Αρχεία με δυνατότητα αναπαραγωγής σε συσκευή USB

Αρχεία MP3 (.mp3)^{*2*3}, αρχεία WMA (.wma)^{*3*5}, αρχεία AAC (.m4a/.mp4/.3gp)^{*3*6}, αρχεία WAV (.wav)^{*3}

^{*1} Δεν είναι δυνατή η αναπαραγωγή DATA CD που έχουν δημιουργηθεί σε φορμά Packet Write ή που δεν έχουν οριστικοποιηθεί σωστά.

^{*2} Το MP3 (MPEG 1 Audio Layer 3) είναι ένα τυπικό φορμά που καθορίζεται από το ISO/MPEG για συμπιεσμένα δεδομένα ήχου. Τα αρχεία MP3 πρέπει να είναι σε φορμά MPEG 1 Audio Layer 3. Το αρχείο ήχου MP3 PRO μπορεί να αναπαραχθεί ως αρχείο MP3.

^{*3} Τα αρχεία με προστασία από αντιγραφή (Digital Rights Management) δεν μπορούν να αναπαραχθούν από το σύστημα.

^{*4} Μια λογική μορφή αρχείων και φακέλων σε CD-ROM, που ορίζεται από τον ISO (Διεθνή Οργανισμό Τυποποίησης).

^{*5} Δεν είναι δυνατή η αναπαραγωγή αρχείων WMA σε φορμά WMA DRM, WMA Lossless, ή WMA PRO.

^{*6} Δεν είναι δυνατή η αναπαραγωγή αρχείων AAC σε φορμά AAC DRM και AAC Lossless ή αν έχουν κωδικοποιηθεί στα 96 kHz.

Σημείωση

- Το σύστημα θα επιχειρήσει να αναπαραγάγει τυχόν δεδομένα με τις παραπάνω επεκτάσεις, ακόμα κι εάν δεν είναι στο υποστηριζόμενο φορμά. Η αναπαραγωγή αυτών των δεδομένων ενδέχεται να προκαλέσει έναν δυνατό ήχο που θα μπορούσε να καταστρέψει το σύστημα των ηχείων.
- Δεν είναι δυνατή η αναπαραγωγή των ακόλουθων δίσκων/αρχείων:
 - Δίσκος που δεν έχει το τυπικό σχήμα (π.χ. καρδιά, τετράγωνο, αστέρι)
 - Δίσκος που έχει αυτοκόλλητη ταινία, χαρτιά ή αυτοκόλλητα τοποθετημένα πάνω του
 - Αρχεία που είναι κρυπτογραφημένα ή προστατεύονται από κωδικούς πρόσβασης.

Σημειώσεις για τα CD-R/-RW

Σε ορισμένες περιπτώσεις δεν είναι δυνατή η αναπαραγωγή των CD-R/-RW σε αυτό το σύστημα λόγω της ποιότητας εγγραφής ή της φυσικής κατάστασης του δίσκου ή των χαρακτηριστικών της συσκευής εγγραφής και του λογισμικού σύνταξης. Για περισσότερες πληροφορίες, ανατρέξτε στις οδηγίες λειτουργίας της συσκευής εγγραφής.

Σημειώσεις για τους δίσκους

- Αυτό το προϊόν έχει σχεδιαστεί για την αναπαραγωγή δίσκων που συμμορφώνονται με το πρότυπο Compact Disc (CD).
- Οι δίσκοι DualDisc και ορισμένοι δίσκοι μουσικής που έχουν κωδικοποιηθεί με τεχνολογίες προστασίας πνευματικών δικαιωμάτων δεν συμμορφώνονται με το πρότυπο CD. Επομένως, οι δίσκοι αυτοί ενδέχεται να μην είναι συμβατοί με αυτό το προϊόν.

Σημείωση για τον δίσκο πολλαπλών περιόδων λειτουργίας

Αυτό το σύστημα μπορεί να αναπαράγει συνεχείς περιόδους λειτουργίας σε έναν δίσκο, όταν είναι εγγεγραμμένες στην ίδια μορφή με την πρώτη περίοδο λειτουργίας. Ωστόσο, η αναπαραγωγή δεν είναι εγγυημένη.

Σημειώσεις για τα αρχεία με δυνατότητα αναπαραγωγής

- Η αναπαραγωγή ενδέχεται να καθυστερεί να ξεκινήσει όταν:
 - ένα DATA CD/μια συσκευή USB είναι εγγεγραμμένη με περίπλοκη δενδρική δομή.
 - έχουν μόλις αναπαραχθεί αρχεία ήχου που βρίσκονται σε άλλο φάκελο.
 - υπάρχουν πολλοί φάκελοι ή αρχεία στη συσκευή USB.
- Το σύστημα μπορεί να αναπαραγάγει ένα DATA CD ή μια συσκευή USB στις ακόλουθες συνθήκες:
 - Βάθος έως 8 φακέλων
 - Έως 256 φάκελοι
 - Έως 999 αρχεία σε έναν δίσκο
 - Έως 5.000 αρχεία σε μια συσκευή USB
 - Έως 999 αρχεία σε έναν φάκελο

Οι αριθμοί αυτοί ενδέχεται να διαφέρουν, ανάλογα με τη διαμόρφωση των αρχείων ή των φακέλων.

- Οι φάκελοι που δεν περιέχουν αρχεία ήχου παρακάμπτονται.
- Τα αρχεία που μεταφέρθηκαν από μια συσκευή, όπως ένας υπολογιστής, ίσως να μην αναπαραχθούν με τη σειρά με την οποία μεταφέρθηκαν.
- Ίσως να μην είναι δυνατή η τήρηση της σειράς αναπαραγωγής, ανάλογα με το λογισμικό που χρησιμοποιείται για τη δημιουργία του αρχείου ήχου.
- Η συμβατότητα με όλους τους τύπους λογισμικού κωδικοποίησης/εγγραφής των υποστηριζόμενων φορμά, συσκευών εγγραφής και μέσων εγγραφής δεν είναι εγγυημένη.

Σημειώσεις για τις συσκευές USB

- Δεν παρέχεται καμία εγγύηση όσον αφορά τη λειτουργία αυτού του συστήματος με όλες τις συσκευές USB.
- Μη συνδέετε το σύστημα και τη συσκευή USB μέσω διανομέα USB.
- Με ορισμένες συνδεδεμένες συσκευές USB, ίσως να υπάρξει καθυστέρηση πριν από την εκτέλεση κάποιας λειτουργίας από το σύστημα.
- Η σειρά αναπαραγωγής του συστήματος ενδέχεται να διαφέρει από τη σειρά αναπαραγωγής της συνδεδεμένης συσκευής USB.
- Προτού χρησιμοποιήσετε μια συσκευή USB, βεβαιωθείτε ότι δεν υπάρχουν αρχεία με ιούς στη συσκευή USB.

Οικιακό ηχοσύστημα
MHC-V13

Σύνδεση του συστήματος σε πρίζα AC

- 1 Εισαγάγετε γερά το άκρο του καλωδίου τροφοδοσίας AC (παρέχεται) στην υποδοχή AC IN στο πίσω μέρος του συστήματος και κατόπιν σε μια πρίζα AC (①).

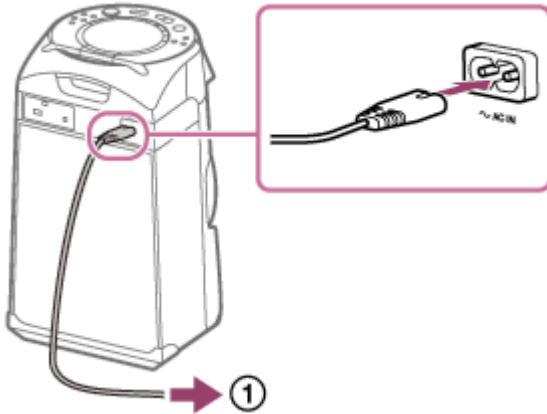

Το σύστημα ενεργοποιείται σε λειτουργία επίδειξης και ο φωτισμός αρχίζει να αναβοσβήνει αυτόματα.

Σχετικό θέμα

- [Ενεργοποίηση του συστήματος](#)
- [Απενεργοποίηση της λειτουργίας επίδειξης](#)

Οικιακό ηχοσύστημα
MHC-V13

Τοποθέτηση μπαταριών στο τηλεχειριστήριο

- 1 Τοποθετήστε τις δύο μπαταρίες R03 (μέγεθος AAA) που παρέχονται, με τη σωστή πολικότητα.

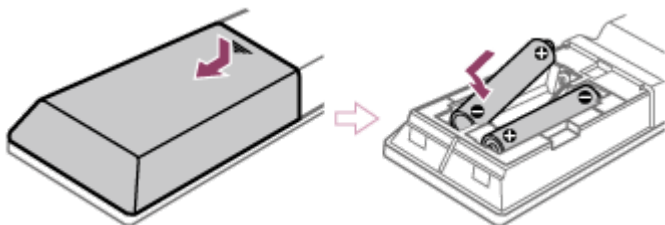

Για τον χειρισμό του συστήματος με τη χρήση του τηλεχειριστηρίου

Στρέψτε το τηλεχειριστήριο προς τον αισθητήρα τηλεχειριστηρίου του συστήματος.

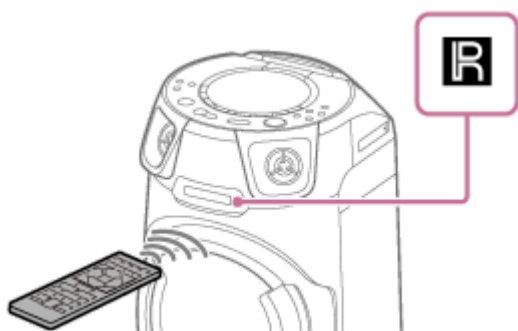

Υπόδειξη

- Μη χρησιμοποιείτε ταυτόχρονα παλιές και νέες μπαταρίες ή διαφορετικούς τύπους μπαταριών.
- Αν δεν χρησιμοποιείτε το τηλεχειριστήριο για μεγάλο χρονικό διάστημα, αφαιρέστε τις μπαταρίες για την αποφυγή ζημιάς από τη διαρροή και διάβρωση των μπαταριών.

Οικιακό ηχοσύστημα
MHC-V13

Ενεργοποίηση του συστήματος

1 Πατήστε το  (Λειτουργία).

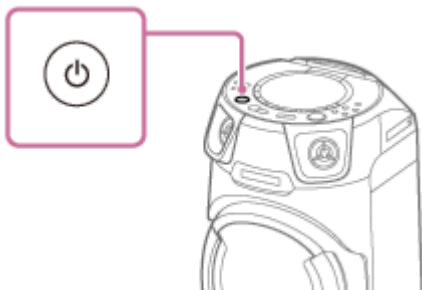

Σχετικό θέμα

- [Απενεργοποίηση της συσκευής \(Κατάσταση αναμονής\)](#)
- [Σύνδεση του συστήματος σε πρίζα AC](#)

Οικιακό ηχοσύστημα
MHC-V13

Απενεργοποίηση της συσκευής (Κατάσταση αναμονής)

1 Πατήστε το (Λειτουργία).

Η ένδειξη [STANDBY] αναβοσβήνει στην οθόνη.

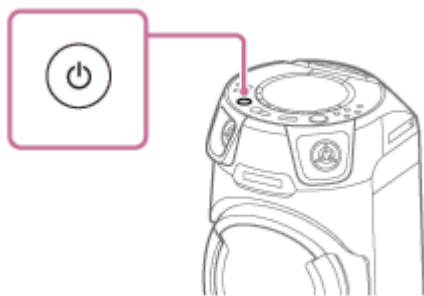

Σχετικό θέμα

- [Λειτουργία Αυτόματης κατάστασης αναμονής](#)
- [Χρήση της λειτουργίας αναμονής BLUETOOTH](#)

Οικιακό ηχοσύστημα
MHC-V13

Λειτουργία Αυτόματης κατάστασης αναμονής

Το σύστημα μεταβαίνει σε κατάσταση αναμονής αυτόματα μετά από περίπου 15 λεπτά, όταν δεν εκτελεστεί κάποια λειτουργία ή δεν υπάρχει έξοδος σήματος ήχου. Κατά τη στιγμή της αγοράς, η λειτουργία Αυτόματης κατάστασης αναμονής είναι ενεργοποιημένη.

Σημείωση

- Η λειτουργία Αυτόματης κατάστασης αναμονής δεν εκτελείται στις ακόλουθες περιπτώσεις:
 - κατά τη διάρκεια της λειτουργίας TUNER FM.
 - κατά τη διάρκεια της λειτουργίας TUNER DAB.
 - όταν είναι ενεργοποιημένος ο Χρονοδιακόπτης ύπνου.
 - όταν είναι συνδεδεμένη μια εξωτερική συσκευή στην υποδοχή MIC/GUITAR.
 - όταν το σύστημα είναι μια Εξαρτημένη συσκευή πάρτι στη λειτουργία Ασύρματου Party Chain ή το Εξαρτημένο σύστημα στη λειτουργία Stereo Pair.

Για ενεργοποίηση/απενεργοποίηση της λειτουργίας Αυτόματης κατάστασης αναμονής

1. Πατήστε το OPTIONS.
Το μενού επιλογών εμφανίζεται στην οθόνη.
2. Πατήστε επανειλημμένα το **▲** (πάνω)/ **▼** (κάτω) για να επιλέξετε [AutoSTBY] και κατόπιν πατήστε **⊞** (εισαγωγή).
3. Πατήστε επανειλημμένα το **▲** (πάνω)/ **▼** (κάτω) για να επιλέξετε [ON] ή [OFF] και κατόπιν πατήστε **⊞** (εισαγωγή).

Για έξοδο από το μενού επιλογών

Πατήστε το OPTIONS.

Υπόδειξη

- Το [AutoSTBY] αναβοσβήνει στην οθόνη για περίπου 2 λεπτά προτού το σύστημα μεταβεί σε κατάσταση αναμονής.

Οικιακό ηχοσύστημα
MHC-V13

Χρήση της υποδοχής(ών) μικροφώνου

Στην υποδοχή μικροφώνου μπορείτε να τοποθετήσετε ένα μικρόφωνο (δεν παρέχεται). Για να χρησιμοποιήσετε την υποδοχή μικροφώνου, ξεδιπλώστε τη με το δάχτυλό σας, όπως στην παρακάτω εικόνα.

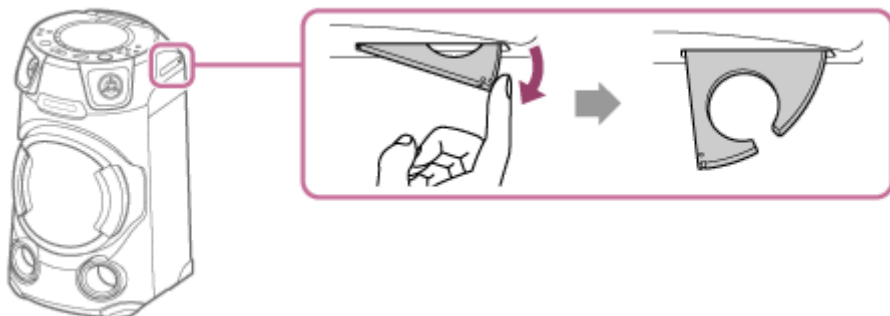

Σημείωση

- Η υποδοχή μικροφώνου είναι σχεδιασμένη μόνο για την εισαγωγή μικροφώνου.
- Μην κρατάτε την υποδοχή μικροφώνου όταν μεταφέρετε το σύστημα.
- Πριν τοποθετήσετε μικρόφωνο στην υποδοχή μικροφώνου, πατήστε το MIC/GUITAR LEVEL - στο σύστημα επανειλημμένα για να μειώσετε την ένταση ήχου του μικροφώνου στο ελάχιστο.

Σχετικό θέμα

- [Τραγούδι караόκε](#)

Οικιακό ηχοσύστημα
MHC-V13

Απενεργοποίηση της λειτουργίας επίδειξης

Η λειτουργία επίδειξης είναι ενεργοποιημένη κατά τη στιγμή της αγοράς. Όταν συνδέετε το σύστημα σε πρίζα AC χρησιμοποιώντας το καλώδιο τροφοδοσίας AC, η επίδειξη ξεκινά αυτόματα. Τα μηνύματα σχετικά με τα βασικά χαρακτηριστικά αυτού του συστήματος παρουσιάζονται με κύλιση στην οθόνη και ενεργοποιείται ο φωτισμός.

- 1 **Ενώ το σύστημα είναι απενεργοποιημένο, πατήστε επανειλημμένα το DISPLAY μέχρι να απενεργοποιηθεί η επίδειξη (Λειτουργία εξοικονόμησης ενέργειας).**

Η οθόνη και ο φωτισμός απενεργοποιούνται για την εξοικονόμηση ενέργειας.

Για ενεργοποίηση της λειτουργίας επίδειξης

Πατήστε το DISPLAY.

Υπόδειξη

- Για την απενεργοποίηση του φωτισμού κατά τη διάρκεια της επίδειξης, πατήστε PARTY LIGHT (ή πατήστε SPEAKER LIGHT στο σύστημα).

Οικιακό ηχοσύστημα
MHC-V13

Ακρόαση μουσικής από εξωτερική συσκευή ήχου, κ.λπ.

Μπορείτε να ακούσετε μουσική από μια εξωτερική συσκευή ήχου συνδέοντας τη συσκευή στο σύστημα με ένα καλώδιο ήχου (δεν παρέχεται).

- 1 Πατήστε VOL (ένταση ήχου) - επανειλημμένα (ή περιστρέψτε το VOLUME/DJ CONTROL αριστερόστροφα στο σύστημα) μέχρι να αρχίσει να εμφανίζεται η ένδειξη [VOL MIN] στην οθόνη.
- 2 Συνδέστε μια εξωτερική συσκευή ήχου και τις υποδοχές του AUDIO IN του συστήματος με ένα καλώδιο ήχου.

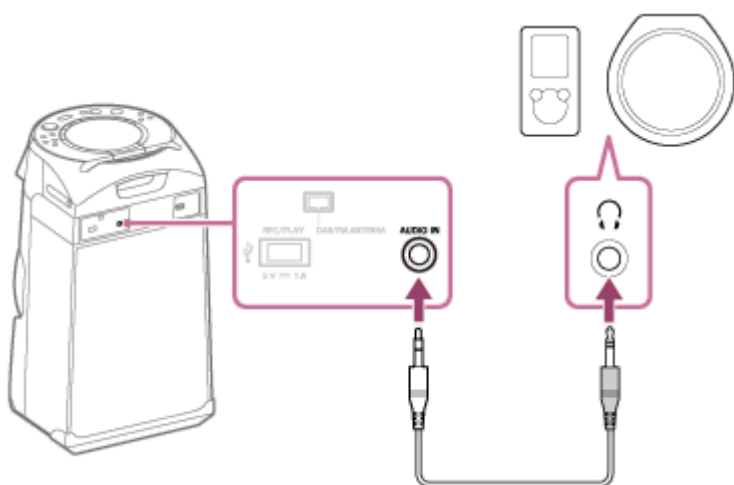

- 3 Πατήστε επανειλημμένα το FUNCTION για να επιλέξετε [AUDIO IN].
- 4 Ενεργοποιήστε τη συνδεδεμένη συσκευή και ξεκινήστε την αναπαραγωγή.
- 5 Ρυθμίστε την ένταση ήχου.

Ρυθμίστε πρώτα την ένταση του ήχου στο σύστημα. Αν η στάθμη της έντασης του ήχου εξακολουθεί να είναι πολύ χαμηλή, ρυθμίστε τη στάθμη της έντασης ήχου στη συνδεδεμένη συσκευή.

Υπόδειξη

- Το σύστημα ενδέχεται να μεταβεί αυτόματα σε κατάσταση αναμονής, αν η στάθμη της έντασης ήχου της συνδεδεμένης εξωτερικής συσκευής ήχου είναι πολύ χαμηλή. Ρυθμίστε τη στάθμη της έντασης ήχου της συσκευής. Για να απενεργοποιήσετε τη λειτουργία Αυτόματης κατάστασης αναμονής, ανατρέξτε στην ενότητα "[Λειτουργία Αυτόματης κατάστασης αναμονής](#)".

Σχετικό θέμα

- [Λειτουργία Αυτόματης κατάστασης αναμονής](#)

Οικιακό ηχοσύστημα
MHC-V13

Αναπαραγωγή δίσκου

Μπορείτε να αναπαραγάγετε έναν δίσκο στο σύστημα ακολουθώντας αυτά τα βήματα.

- 1 Πατήστε επανειλημμένα το **FUNCTION** για να επιλέξετε [CD].
- 2 Πατήστε το **PUSH OPEN/CLOSE** στο σύστημα για να ανοίξει το καπάκι δίσκου, τοποθετήστε έναν δίσκο με την ετικέτα στραμμένη προς τα πάνω στο κέντρο της μονάδας δίσκου και πιέστε προς τα κάτω στο κέντρο του δίσκου μέχρι να ασφαλίσει στη θέση του.



- 3 Πατήστε το **PUSH OPEN/CLOSE** στο σύστημα για να κλείσει το καπάκι δίσκου.
Μην πιέζετε έντονα το καπάκι δίσκου για να το κλείσετε, καθώς μπορεί να προκληθεί δυσλειτουργία.
- 4 Πατήστε το **▶** (αναπαραγωγή) για να ξεκινήσει η αναπαραγωγή.

Άλλες λειτουργίες

Ανάλογα με τον δίσκο ή το αρχείο, η λειτουργία ενδέχεται να μη λειτουργήσει.

Για	Ενέργεια
Διακοπή αναπαραγωγής	Πατήστε το ■ (διακοπή).
Παύση αναπαραγωγής	Πατήστε το (παύση).
Συνέχιση της αναπαραγωγής ή επιστροφή στην κανονική αναπαραγωγή	Πατήστε το ▶ (αναπαραγωγή).
Ακύρωση του σημείου συνέχισης	Πατήστε δύο φορές το ■ (διακοπή).
Επιλογή ενός κομματιού ή αρχείου	Πατήστε ◀◀ (προηγούμενο) ή ▶▶ (επόμενο) κατά τη διάρκεια της αναπαραγωγής.
Γρήγορο εντοπισμό ενός σημείου στη λειτουργία γρήγορης κίνησης προς τα εμπρός ή γρήγορης κίνησης προς τα πίσω (Κλειδωμα αναζήτησης)	Πατήστε ◀◀ (γρήγορη κίνηση προς τα πίσω) ή ▶▶ (γρήγορη κίνηση προς τα εμπρός) κατά τη διάρκεια της αναπαραγωγής. Πατήστε το ▶ (αναπαραγωγή) για να συνεχιστεί η αναπαραγωγή.

Οικιακό ηχοσύστημα
MHC-V13

Χρήση της λειτουργίας αναπαραγωγής

Ανάλογα με τον δίσκο ή το αρχείο, η λειτουργία ενδέχεται να μη λειτουργήσει.

Αναπαραγωγή με διαδοχική σειρά ή με τυχαία σειρά (Κανονική αναπαραγωγή/Τυχαία αναπαραγωγή) (για AUDIO CD/DATA CD)

Ενώ είναι σταματημένη η αναπαραγωγή, πατήστε επανειλημμένα το PLAY MODE.
Οι ακόλουθες ενδείξεις ανάβουν στην οθόνη.

- (Καμία): Αναπαράγει τον δίσκο.
- [FLDR]*: Αναπαράγει όλα τα αρχεία με δυνατότητα αναπαραγωγής στον καθορισμένο φάκελο του δίσκου.
- [SHUF]: Αναπαράγει με τυχαία σειρά όλα τα αρχεία με δυνατότητα αναπαραγωγής στον δίσκο.
- [FLDR SHUF]*: Αναπαράγει τυχαία όλα τα αρχεία με δυνατότητα αναπαραγωγής στον καθορισμένο φάκελο του δίσκου.



* Δεν είναι δυνατή η επιλογή του για AUDIO CD.

Σημείωση

- Η Τυχαία αναπαραγωγή ακυρώνεται όταν:
 - ανοίγετε το καπάκι δίσκου.
 - εκτελείτε Συγχρονισμένη μεταφορά.
- Η Τυχαία αναπαραγωγή μπορεί να ακυρωθεί όταν επιλέγετε έναν φάκελο ή κομμάτι για αναπαραγωγή.

Αναπαραγωγή επαναλαμβανόμενα (Επαναλαμβανόμενη αναπαραγωγή) (για AUDIO CD/DATA CD)

Ενώ είναι σταματημένη η αναπαραγωγή, πατήστε επανειλημμένα το REPEAT/FM MODE.
Οι ακόλουθες ενδείξεις ανάβουν στην οθόνη.

- : Επαναλαμβάνει όλα τα κομμάτια ή τα αρχεία ήχου σε έναν φάκελο/δίσκο.
- : Επαναλαμβάνει ένα κομμάτι ή ένα αρχείο ήχου.

Σημείωση

- Η Επαναλαμβανόμενη αναπαραγωγή ακυρώνεται όταν:
 - ανοίγετε το καπάκι δίσκου.
 - εκτελείτε Συγχρονισμένη μεταφορά.

Οικιακό ηχοσύστημα
MHC-V13

Προβολή πληροφοριών δίσκου

Μπορείτε να δείτε τις ακόλουθες πληροφορίες ενός δίσκου στην οθόνη.

Πατήστε επανειλημμένα το DISPLAY ενώ το σύστημα είναι ενεργοποιημένο.
Μπορείτε να προβάλλετε τις πληροφορίες ως εξής:

- Χρόνος αναπαραγωγής/χρόνος που απομένει
- Όνομα αρχείου, όνομα φακέλου
- Όνομα τραγουδιού, όνομα καλλιτέχνη, όνομα άλμπουμ

Σημείωση

- Το όνομα ίσως να μην εμφανιστεί, ανάλογα με τους χαρακτήρες.
- Ο χρόνος αναπαραγωγής των αρχείων ήχου ίσως να μην εμφανίζεται σωστά.
- Ο χρόνος αναπαραγωγής που έχει παρέλθει για ένα αρχείο ήχου που έχει κωδικοποιηθεί με VBR (μεταβλητό ρυθμό μετάδοσης bit) δεν εμφανίζεται σωστά.

Οικιακό ηχοσύστημα
MHC-V13

Σύνδεση με μια συσκευή USB

Συμβατές συσκευές USB

- Συσκευές USB συμβατές με USB κλάσης μαζικής αποθήκευσης

Μερικές συσκευές USB μπορεί να μη λειτουργήσουν με το σύστημα ακόμα και αν αυτές οι συσκευές πληρούν τις παραπάνω συνθήκες.

Η χρήση συσκευών iPhone/iPod μέσω σύνδεσης USB δεν υποστηρίζεται.

- 1 Πατήστε επανειλημμένα το **FUNCTION** για να επιλέξετε **[USB]**.
- 2 Συνδέστε μια συσκευή USB στη θύρα **ψ (USB)** του συστήματος.

Σημείωση

- Μπορείτε να χρησιμοποιήσετε έναν προσαρμογέα USB (δεν παρέχεται) για να συνδέσετε τη συσκευή USB στο σύστημα αν η συσκευή USB δεν μπορεί να συνδεθεί στη θύρα **ψ (USB)** του συστήματος.

Σχετικό θέμα

- [Αναπαραγωγή από συσκευή USB](#)

Οικιακό ηχοσύστημα
MHC-V13

Αναπαραγωγή από συσκευή USB

- 1 Πατήστε επανειλημμένα το FUNCTION για να επιλέξετε [USB].
- 2 Συνδέστε μια συσκευή USB στη θύρα Ψ (USB) του συστήματος.
- 3 Πατήστε το \blacktriangleright (αναπαραγωγή) για να ξεκινήσει η αναπαραγωγή.

Άλλες λειτουργίες

Ανάλογα με το αρχείο, η λειτουργία ενδέχεται να μην εκτελεστεί.

Για	Ενέργεια
Διακοπή αναπαραγωγής	Πατήστε το \blacksquare (διακοπή).
Παύση αναπαραγωγής	Πατήστε το $\blacksquare\blacksquare$ (παύση).
Συνέχιση της αναπαραγωγής ή επιστροφή στην κανονική αναπαραγωγή	Πατήστε το \blacktriangleright (αναπαραγωγή).
Ακύρωση του σημείου συνέχισης	Πατήστε δύο φορές το \blacksquare (διακοπή).
Επιλέξτε ένα αρχείο	Πατήστε $\blacktriangleleft\blacktriangleleft$ (προηγούμενο) ή $\blacktriangleright\blacktriangleright$ (επόμενο) κατά τη διάρκεια της αναπαραγωγής.
Επιλογή φακέλου	Πατήστε επανειλημμένα το \square (φάκελος) -/+.
Γρήγορο εντοπισμό ενός σημείου στη λειτουργία γρήγορης κίνησης προς τα εμπρός ή γρήγορης κίνησης προς τα πίσω (Κλείδωμα αναζήτησης)	Πατήστε \blacktriangleleft (γρήγορη κίνηση προς τα πίσω) ή \blacktriangleright (γρήγορη κίνηση προς τα εμπρός) κατά τη διάρκεια της αναπαραγωγής. Πατήστε το \blacktriangleright (αναπαραγωγή) για να συνεχιστεί η αναπαραγωγή.

Σημείωση

- Μπορείτε να χρησιμοποιήσετε έναν προσαρμογέα USB (δεν παρέχεται) για να συνδέσετε τη συσκευή USB στο σύστημα αν η συσκευή USB δεν μπορεί να συνδεθεί στη θύρα Ψ (USB) του συστήματος.

Σχετικό θέμα

- [Προβολή πληροφοριών συσκευής USB](#)

Οικιακό ηχοσύστημα
MHC-V13

Χρήση της λειτουργίας αναπαραγωγής

Ανάλογα με το αρχείο, η λειτουργία ενδέχεται να μην εκτελεστεί.

Αναπαραγωγή με διαδοχική σειρά ή με τυχαία σειρά (Κανονική αναπαραγωγή/Τυχαία αναπαραγωγή) (για USB)

Ενώ είναι σταματημένη η αναπαραγωγή, πατήστε επανειλημμένα το PLAY MODE.
Οι ακόλουθες ενδείξεις ανάβουν στην οθόνη.



- (Καμία): Πραγματοποιεί αναπαραγωγή από τη συσκευή USB.
- [FLDR]: Αναπαράγει όλα τα αρχεία με δυνατότητα αναπαραγωγής στον καθορισμένο φάκελο της συσκευής USB.
- [SHUF]: Αναπαράγει με τυχαία σειρά όλα τα αρχεία με δυνατότητα αναπαραγωγής στη συσκευή USB.
- [FLDR SHUF]: Αναπαράγει με τυχαία σειρά όλα τα αρχεία με δυνατότητα αναπαραγωγής στον καθορισμένο φάκελο στη συσκευή USB.

Σημείωση

- Η Τυχαία αναπαραγωγή ακυρώνεται όταν εκτελείτε Συγχρονισμένη μεταφορά.
- Η Τυχαία αναπαραγωγή μπορεί να ακυρωθεί όταν επιλέγετε έναν φάκελο για αναπαραγωγή.

Αναπαραγωγή επαναλαμβανόμενα (Επαναλαμβανόμενη αναπαραγωγή) (για USB)

Ενώ είναι σταματημένη η αναπαραγωγή, πατήστε επανειλημμένα το REPEAT/FM MODE.
Οι ακόλουθες ενδείξεις ανάβουν στην οθόνη.

-  : Επαναλαμβάνει όλα τα αρχεία ήχου σε έναν φάκελο/συσκευή USB.
-  : Επαναλαμβάνει ένα αρχείο ήχου.

Σημείωση

- Η Επαναλαμβανόμενη αναπαραγωγή ακυρώνεται όταν εκτελείτε Συγχρονισμένη μεταφορά.

Οικιακό ηχοσύστημα
MHC-V13

Προβολή πληροφοριών συσκευής USB

Μπορείτε να δείτε τις ακόλουθες πληροφορίες μιας συσκευής USB στην οθόνη.

Πατήστε επανειλημμένα το DISPLAY ενώ το σύστημα είναι ενεργοποιημένο.
Μπορείτε να προβάλλετε τις πληροφορίες ως εξής:

- Χρόνος αναπαραγωγής/χρόνος που απομένει
- Όνομα αρχείου, όνομα φακέλου
- Όνομα τραγουδιού, όνομα καλλιτέχνη, όνομα άλμπουμ

Σημείωση

- Το όνομα ίσως να μην εμφανιστεί, ανάλογα με τους χαρακτήρες.
- Ο χρόνος αναπαραγωγής των αρχείων ήχου ίσως να μην εμφανίζεται σωστά.
- Ο χρόνος αναπαραγωγής που έχει παρέλθει για ένα αρχείο ήχου που έχει κωδικοποιηθεί με VBR (μεταβλητό ρυθμό μετάδοσης bit) δεν εμφανίζεται σωστά.

Οικιακό ηχοσύστημα
MHC-V13

Μεταφορά μουσικής από έναν δίσκο

Μπορείτε να μεταφέρετε μουσική από ένα δίσκο (μόνο δίσκο AUDIO CD ή MP3) σε μια συσκευή USB που είναι συνδεδεμένη στη θύρα ψ (USB) του συστήματος.

Το φορμά ήχου των αρχείων που μεταφέρονται από αυτό το σύστημα είναι MP3.

Σημείωση για το περιεχόμενο με προστασία πνευματικών δικαιωμάτων

Η μουσική που μεταφέρετε πρέπει να προορίζεται μόνο για προσωπική χρήση. Για τη χρήση της μουσικής πέραν αυτού του ορίου, απαιτείται άδεια από τους κατόχους των πνευματικών δικαιωμάτων.

Σημείωση

- Μην αφαιρείτε τη συσκευή USB κατά τη διαδικασία μεταφοράς. Μπορεί να καταστραφούν τα δεδομένα στη συσκευή USB ή να προκληθεί βλάβη στην ίδια τη συσκευή USB.
- Τα αρχεία MP3 μεταφέρονται με τον ίδιο ρυθμό μετάδοσης bit με τα αρχικά αρχεία.
- Όταν πραγματοποιείτε μεταφορά από AUDIO CD, μπορείτε να επιλέξετε τον ρυθμό μετάδοσης bit πριν από τη μεταφορά.
- Η διαδικασία μεταφοράς USB απαγορεύεται όταν το καπάκι δίσκου είναι ανοιχτό.

1 Συνδέστε μια μεταφερόμενη συσκευή USB στη θύρα ψ (USB) του συστήματος.

Σημείωση

- Μπορείτε να χρησιμοποιήσετε έναν προσαρμογέα USB (δεν παρέχεται) για να συνδέσετε τη συσκευή USB στο σύστημα αν η συσκευή USB δεν μπορεί να συνδεθεί στη θύρα ψ (USB) του συστήματος.

2 Πατήστε το **OPTIONS**.

Το μενού επιλογών εμφανίζεται στην οθόνη.

3 Πατήστε επανειλημμένα το **▲** (πάνω)/ **▼** (κάτω) για να επιλέξετε **[BIT RATE]** και κατόπιν πατήστε **+** (εισαγωγή).

4 Πατήστε **▲** (πάνω)/ **▼** (κάτω) επανειλημμένα για να επιλέξετε τον ρυθμό μετάδοσης bit που θέλετε και κατόπιν πατήστε το **+** (εισαγωγή).

- [128 KBPS]: Τα κωδικοποιημένα αρχεία MP3 έχουν μικρότερο μέγεθος αρχείου και χαμηλότερη ποιότητα ήχου.
- [256 KBPS]: Τα κωδικοποιημένα αρχεία MP3 έχουν μεγαλύτερο μέγεθος αρχείου, αλλά υψηλότερη ποιότητα ήχου.

Πατήστε το **OPTIONS** για έξοδο από το μενού.

5 Πατήστε επανειλημμένα το **FUNCTION** για να επιλέξετε **[CD]** και κατόπιν τοποθετήστε έναν δίσκο.

6 Προετοιμάστε την πηγή ήχου.

- Συγχρονισμένη μεταφορά: Μεταφέρετε όλα τα κομμάτια ή τα αρχεία MP3 από ένα δίσκο στη συσκευή USB. Αν το σύστημα ξεκινήσει την αναπαραγωγή αυτόματα, πατήστε το ■ (διακοπή) δύο φορές για να διακόψετε την αναπαραγωγή. Ενώ είναι σταματημένη η αναπαραγωγή, πατήστε επανειλημμένα το PLAY MODE για να επιλέξετε τη λειτουργία αναπαραγωγής που θέλετε.

Σημείωση

- Αν αρχίσετε τη μεταφορά κατά την Τυχαία αναπαραγωγή ή την Επαναλαμβανόμενη αναπαραγωγή, η επιλεγμένη λειτουργία αναπαραγωγής αλλάζει αυτόματα σε Κανονική αναπαραγωγή.
- Μεταφορά REC1: Μεταφέρετε ένα μόνο κομμάτι ή αρχείο MP3 κατά τη διάρκεια της αναπαραγωγής. Επιλέξτε το κομμάτι ή το αρχείο MP3 που θέλετε να μεταφέρετε και, στη συνέχεια, ξεκινήστε την αναπαραγωγή.

7 Πατήστε το REC TO USB.

Η ένδειξη [PUSH ENTER] εμφανίζεται στην οθόνη.

8 Πατήστε το + (εισαγωγή).

Η μεταφορά ξεκινά και κατόπιν εμφανίζεται στην οθόνη η ένδειξη [DO NOT REMOVE]. Μην αφαιρέσετε τη συσκευή USB μέχρι να ολοκληρωθεί η μεταφορά.

Μόλις ολοκληρωθεί η μεταφορά, το σύστημα εκτελεί τις εξής ενέργειες:

- Συγχρονισμένη μεταφορά:
Ο δίσκος σταματά αυτόματα.
- Μεταφορά REC1:
Ο δίσκος συνεχίζει με την αναπαραγωγή του επόμενου κομματιού ή αρχείου.

Για διακοπή της μεταφοράς

Πατήστε το ■ (διακοπή).

Σημείωση

- Δεν είναι δυνατή η μεταφορά αρχείων MP3 που βρίσκονται σε δίσκο με μορφή UDF (Universal Disk Format) στη συσκευή USB.
- Κατά τη διάρκεια της μεταφοράς δεν παράγεται ήχος.
- Οι πληροφορίες CD-TEXT δεν μεταφέρονται στα αρχεία MP3 που δημιουργούνται.
- Η μεταφορά διακόπτεται αυτόματα, αν:
 - εξαντληθεί ο χώρος της συσκευής USB κατά τη μεταφορά.
 - ο αριθμός αρχείων ήχου ή φακέλων στη συσκευή USB αγγίξει το όριο που μπορεί να αναγνωρίσει το σύστημα.
- Αν κάποιος φάκελος ή κάποιο αρχείο που προσπαθείτε να μεταφέρετε υπάρχει ήδη στη συσκευή USB με το ίδιο όνομα, προστίθεται ένας αύξων αριθμός μετά το όνομα, χωρίς να αντικατασταθεί ο αρχικός φάκελος ή το αρχικό αρχείο.
- Δεν μπορείτε να εκτελέσετε τις ακόλουθες λειτουργίες κατά τη μεταφορά:
 - Επιλογή άλλου κομματιού ή αρχείου.
 - Παύση της αναπαραγωγής ή εύρεση σημείου στο κομμάτι ή το αρχείο.
 - Αλλαγή της λειτουργίας.

- Όταν μεταφέρετε μουσική σε ένα WALKMAN® χρησιμοποιώντας το "Media Manager for WALKMAN", φροντίστε να κάνετε τη μεταφορά σε μορφή MP3.
- Όταν συνδέετε ένα WALKMAN® στο σύστημα, φροντίστε να το συνδέσετε αφού σβήσουν οι ενδείξεις [Creating Library] ή [Creating Database] στο WALKMAN®.

Κανόνες δημιουργίας φακέλων και αρχείων

Μέγιστος αριθμός αρχείων MP3 που μπορούν να παραχθούν.

- 9.999 φάκελοι
- 999 αρχεία σε έναν φάκελο
- 999 αρχεία στον φάκελο REC1-CD ή στον φάκελο REC1-MP3

Οι αριθμοί αυτοί ενδέχεται να διαφέρουν, ανάλογα με τη διαμόρφωση των αρχείων ή των φακέλων.

Όταν γίνεται μεταφορά σε μια συσκευή USB, δημιουργείται ένας φάκελος [MUSIC] ακριβώς κάτω από τον φάκελο [ROOT]. Ανάλογα με τη μέθοδο μεταφοράς και την πηγή, δημιουργούνται φάκελοι και αρχεία μέσα σε αυτόν τον φάκελο [MUSIC] ως εξής:

Συγχρονισμένη μεταφορά

- Κατά τη μεταφορά όλων των κομματιών από ένα AUDIO CD
Όνομα φακέλου: [CDDA0001]*
Όνομα αρχείου: [TRACK001]*
- Κατά τη μεταφορά αρχείων MP3 από δίσκο
Όνομα φακέλου: Ίδιο με την πηγή
Όνομα αρχείου: Ίδιο με την πηγή

Μεταφορά REC1

- Κατά τη μεταφορά ενός κομματιού από ένα AUDIO CD
Όνομα φακέλου: [REC1-CD]
Όνομα αρχείου: [TRACK001]*
- Κατά τη μεταφορά αρχείου MP3 από δίσκο
Όνομα φακέλου: [REC1-MP3]
Όνομα αρχείου: Ίδιο με την πηγή

* Οι αριθμοί φακέλων και αρχείων εκχωρούνται κατόπιν στη σειρά.

Οικιακό ηχοσύστημα
MHC-V13

Διαγραφή αρχείων ήχου ή φακέλων στη συσκευή USB

Μπορείτε να διαγράψετε αρχεία ήχου ή φακέλους στη συσκευή USB που είναι συνδεδεμένη στο σύστημα.

- 1 Πατήστε επανειλημμένα το FUNCTION για να επιλέξετε [USB].**
- 2 Πατήστε επανειλημμένα το ◀◀ (προηγούμενο) ή ▶▶ (επόμενο) για να επιλέξετε ένα αρχείο ήχου που θέλετε να διαγράψετε.**

Ο αριθμός κομματιού εμφανίζεται στην οθόνη.
- 3 Ενώ είναι σταματημένη η αναπαραγωγή, πατήστε το OPTIONS.**

Το μενού επιλογών εμφανίζεται στην οθόνη.
- 4 Πατήστε επανειλημμένα το ▲ (πάνω)/ ▼ (κάτω) για να επιλέξετε [ERASE] και κατόπιν πατήστε ◻ (εισαγωγή).**
- 5 Το όνομα αρχείου θα εμφανιστεί στην οθόνη. Στη συνέχεια, πατήστε το ◻ (εισαγωγή).**

Η ένδειξη [TRACK ERASE] και [PUSH ENTER] εμφανίζεται στην οθόνη.
Για να ακυρώσετε τις λειτουργίες διαγραφής, πατήστε το ■ (διακοπή).
- 6 Πατήστε το ◻ (εισαγωγή).**

Η ένδειξη [COMPLETE] εμφανίζεται στην οθόνη.
Αν δεν υπάρχει κανένα αρχείο μετά τη διαγραφή, η ένδειξη [NO MUSIC] εμφανίζεται στην οθόνη.
Για έξοδο από το μενού επιλογών, πατήστε το OPTIONS.

Για τη διαγραφή ενός φακέλου

- 1. Πατήστε επανειλημμένα το FUNCTION για να επιλέξετε [USB].**
- 2. Πατήστε επανειλημμένα το 📁 (φάκελος) +/- για να επιλέξετε τον φάκελο που θέλετε να διαγράψετε.**

Το όνομα φακέλου θα εμφανιστεί στην οθόνη.
- 3. Ενώ είναι σταματημένη η αναπαραγωγή, πατήστε το OPTIONS.**

Το μενού επιλογών εμφανίζεται στην οθόνη.
- 4. Πατήστε επανειλημμένα το ▲ (πάνω)/ ▼ (κάτω) για να επιλέξετε [ERASE] και κατόπιν πατήστε ◻ (εισαγωγή).**
- 5. Το όνομα φακέλου θα εμφανιστεί στην οθόνη. Στη συνέχεια, πατήστε το ◻ (εισαγωγή).**

Η ένδειξη [FOLDER ERASE] και [PUSH ENTER] εμφανίζεται στην οθόνη.
Για να ακυρώσετε τις λειτουργίες διαγραφής, πατήστε το ■ (διακοπή).
- 6. Πατήστε το ◻ (εισαγωγή).**

Η ένδειξη [COMPLETE] εμφανίζεται στην οθόνη.
Αν δεν υπάρχει κανένα αρχείο μετά τη διαγραφή, η ένδειξη [NO MUSIC] εμφανίζεται στην οθόνη.
Για έξοδο από το μενού επιλογών, πατήστε το OPTIONS.

Σημείωση

- Μπορείτε να διαγράψετε μόνο τα υποστηριζόμενα αρχεία ήχου σε μορφή MP4 και 3GP.
- Δεν μπορείτε να διαγράψετε αρχεία ήχου ή φακέλους όταν έχει επιλεγεί η Τυχαία αναπαραγωγή. Ρυθμίστε τη λειτουργία αναπαραγωγής σε Κανονική αναπαραγωγή πριν από τη διαγραφή.
- Μην αφαιρείτε τη συσκευή USB κατά τις διαδικασίες διαγραφής.

5-013-970-81(2) Copyright 2020 Sony Corporation

Οικιακό ηχοσύστημα
MHC-V13

Σύζευξη και σύνδεση με συσκευές BLUETOOTH

Όταν πραγματοποιείτε σύζευξη με δύο ή περισσότερες συσκευές BLUETOOTH, εκτελέστε την ακόλουθη διαδικασία σύζευξης για την κάθε συσκευή.

Προτού χειριστείτε το σύστημα, φροντίστε να κάνετε τα ακόλουθα:

- Τοποθετήστε τη συσκευή BLUETOOTH σε απόσταση 1 m από το σύστημα.
- Σταματήστε την αναπαραγωγή στη συσκευή BLUETOOTH.
- Μειώστε την ένταση ήχου στη συσκευή BLUETOOTH και στο σύστημα για να αποφύγετε τυχόν απότομη έξοδο δυνατού ήχου από το σύστημα. Ανάλογα με τη συσκευή BLUETOOTH, η ένταση ήχου της συσκευής μπορεί να είναι συγχρονισμένη με το σύστημα.
- Να έχετε κοντά σας τις οδηγίες λειτουργίας που παρέχονται με τη συσκευή BLUETOOTH για αναφορά.

1 Επιλέξτε τη λειτουργία BLUETOOTH.

1. Πατήστε το  (λειτουργία) για να ενεργοποιήσετε το σύστημα.
2. Πατήστε επανειλημμένα το FUNCTION μέχρι να εμφανιστεί η ένδειξη [BLUETOOTH] στην οθόνη.

Υπόδειξη

- Όταν δεν υπάρχουν πληροφορίες σύζευξης στο σύστημα (για παράδειγμα, όταν χρησιμοποιείτε τη λειτουργία BLUETOOTH για πρώτη φορά μετά την αγορά σας), στην οθόνη αναβοσβήνει η ένδειξη [PAIRING] και το σύστημα μεταβαίνει σε λειτουργία σύζευξης. Προχωρήστε στο βήμα 3.
- Όταν ενεργοποιείτε το σύστημα, το σύστημα προσπαθεί να πραγματοποιήσει σύνδεση BLUETOOTH με την τελευταία συνδεδεμένη συσκευή BLUETOOTH. Αν η συσκευή βρίσκεται κοντά και η λειτουργία της BLUETOOTH είναι ενεργοποιημένη, η σύνδεση BLUETOOTH δημιουργείται αυτόματα και το όνομα της συσκευής BLUETOOTH εμφανίζεται στην οθόνη. Σε αυτή την περίπτωση, απενεργοποιήστε τη λειτουργία BLUETOOTH ή απενεργοποιήστε τη συσκευή BLUETOOTH που είναι συνδεδεμένη.

2 Πατήστε παρατεταμένα το BLUETOOTH/ PAIRING στο σύστημα για περισσότερο από 3 δευτερόλεπτα μέχρι να εμφανιστεί στην οθόνη η ένδειξη [PAIRING].

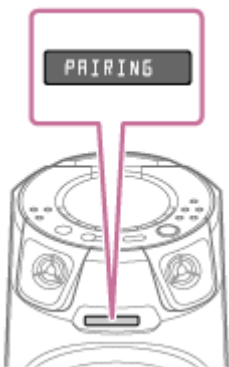

3 Εκτελέστε τη διαδικασία σύζευξης στη συσκευή BLUETOOTH για να ανιχνεύσει το σύστημα.

Όταν εμφανιστεί στην οθόνη της συσκευής BLUETOOTH μια λίστα με τις συσκευές που ανιχνεύθηκαν, επιλέξτε [MHC-V13].

Πραγματοποιήστε αυτό το βήμα εντός 5 λεπτών, διαφορετικά η σύζευξη θα ακυρωθεί. Σε αυτή την περίπτωση, επαναλάβετε από το βήμα 2 .

Αν απαιτείται κλειδί πρόσβασης* στην οθόνη της συσκευής BLUETOOTH εισαγάγετε το [0000].

* Το κλειδί πρόσβασης ενδέχεται να ονομάζεται επίσης "κωδικός", "κωδικός PIN", "αριθμός PIN" ή "κωδικός πρόσβασης".

4 Πραγματοποιήστε τη σύνδεση BLUETOOTH από τη συσκευή BLUETOOTH.

Όταν δημιουργηθεί η σύνδεση BLUETOOTH, το όνομα της συσκευής BLUETOOTH εμφανίζεται στην οθόνη και ανάβει η ένδειξη BLUETOOTH.

Για ακύρωση της λειτουργίας σύζευξης

Πατήστε το BLUETOOTH/ ■ PAIRING στο σύστημα.

Για να διαγράψετε τις πληροφορίες σύζευξης

Μπορείτε να διαγράψετε όλες τις πληροφορίες σύζευξης εκτελώντας επαναφορά στο σύστημα.

Υπόδειξη

- Για λεπτομέρειες σχετικά με τη λειτουργία μιας συσκευής BLUETOOTH, ανατρέξτε στις οδηγίες λειτουργίας που παρέχονται με τη συσκευή BLUETOOTH.

Σημείωση

- Για συσκευές Apple iOS, το σύστημα είναι συμβατό με iOS 11.0 ή νεότερη έκδοση.
- Αφού ολοκληρωθεί η σύζευξη των συσκευών BLUETOOTH, δεν χρειάζεται να πραγματοποιήσετε σύζευξή τους ξανά, εκτός από τις ακόλουθες περιπτώσεις:
 - Οι πληροφορίες σύζευξης έχουν διαγραφεί μετά από επισκευή, κ.λπ.
 - Το σύστημα έχει ήδη πραγματοποιήσει σύζευξη με 8 συσκευές και πρόκειται να συζευχθεί και άλλη συσκευή. Το σύστημα μπορεί να πραγματοποιήσει σύζευξη με έως και 8 συσκευές. Αν πραγματοποιηθεί σύζευξη μιας καινούριας συσκευής αφού έχει ήδη πραγματοποιηθεί σύζευξη άλλων 8 συσκευών, η συσκευή που πραγματοποίησε σύζευξη νωρίτερα από όλες αντικαθίσταται από την καινούρια.
 - Οι πληροφορίες σύζευξης του συστήματος έχουν διαγραφεί από τη συσκευή BLUETOOTH.
 - Μετά την επαναφορά του συστήματος, ίσως να μην είναι δυνατή η σύνδεσή του με το iPhone/iPod σας. Σε αυτή την περίπτωση, διαγράψτε τις πληροφορίες σύζευξης του συστήματος στο iPhone/iPod και κατόπιν εκτελέστε ξανά τη διαδικασία σύζευξης.
 - Το σύστημα μπορεί να πραγματοποιήσει σύζευξη με πολλές συσκευές, όμως μπορεί να αναπαράγει μουσική μόνο από μια συζευγμένη συσκευή κάθε φορά.

Σχετικό θέμα

- [Τερματισμός της σύνδεσης BLUETOOTH \(Μετά τη χρήση\)](#)
- [Το σύστημα δεν λειτουργεί κανονικά.](#)

Οικιακό ηχοσύστημα
MHC-V13

Σύνδεση αυτού του συστήματος με πολλαπλές συσκευές BLUETOOTH (Σύνδεση πολλαπλών συσκευών)

Στο σύστημα μπορούν να είναι συνδεδεμένες ταυτόχρονα μέχρι και 3 συσκευές BLUETOOTH. Μπορείτε να αλλάξετε την έξοδο ανάμεσα στις συνδεδεμένες συσκευές.

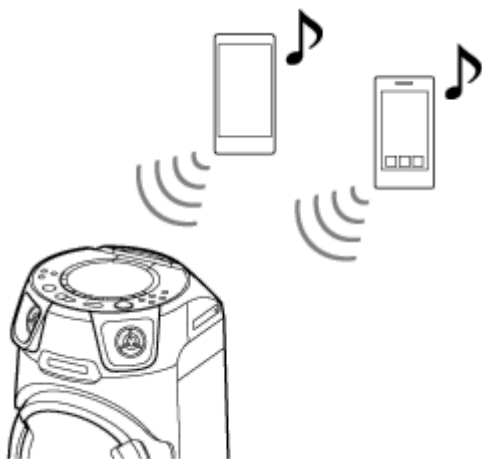

- 1 Για σύζευξη με δεύτερη ή τρίτη συσκευή, επαναλάβετε τα βήματα 1 έως 3 της ενότητας [Σύζευξη και σύνδεση με συσκευές BLUETOOTH](#).

Για αλλαγή της πηγής αναπαραγωγής

Κατά τη διάρκεια της αναπαραγωγής μουσικής σε μια συσκευή, εάν ξεκινήσετε την αναπαραγωγή σε μια άλλη συνδεδεμένη συσκευή, το σύστημα αναπαράγει τον ήχο από τη νέα συσκευή.

Για την αποσύνδεση οποιασδήποτε συσκευής BLUETOOTH από μια σύνδεση πολλαπλών συσκευών

Τερματίστε τη σύνδεση BLUETOOTH στη συσκευή BLUETOOTH που θέλετε να αποσυνδέσετε.

Για την αποσύνδεση όλων των συσκευών BLUETOOTH από μια σύνδεση πολλαπλών συσκευών

Πατήστε το BLUETOOTH/  PAIRING στο σύστημα.

Σημείωση

- Οι λειτουργίες μπορεί να διαφέρουν ανάλογα με τις συσκευές BLUETOOTH. Μια συσκευή BLUETOOTH μπορεί να μη συνδέεται ανάλογα με τον συνδυασμό των συσκευών. Για λεπτομέρειες, ανατρέξτε στις οδηγίες λειτουργίας για τις συσκευές.
- Αν προσπαθήσετε να συνδέσετε μια 4η συσκευή BLUETOOTH, η παλιότερη συσκευή αναπαραγωγής θα αποσυνδεθεί.
- Ανάλογα με τις συσκευές BLUETOOTH, ίσως να μην μπορέσετε να εκτελέσετε τρεις συνδέσεις BLUETOOTH ταυτόχρονα.
- Δεν είναι εφικτή η σύνδεση πολλαπλών συσκευών όταν χρησιμοποιείτε τη λειτουργία Ασύρματου Party Chain ή τη λειτουργία Stereo Pair.

Σχετικό θέμα

- [Σύζευξη και σύνδεση με συσκευές BLUETOOTH](#)

Οικιακό ηχοσύστημα
MHC-V13

Ακρόαση μουσικής από συσκευή μέσω σύνδεσης BLUETOOTH

Μπορείτε να απολαύσετε την ακρόαση μουσικής από μια συσκευή BLUETOOTH και να τη χειρίζεστε από το σύστημα μέσω σύνδεσης BLUETOOTH, αν υποστηρίζει τα ακόλουθα προφίλ BLUETOOTH.

A2DP (Σύνθετο προφίλ διανομής ήχου)

Σας δίνει τη δυνατότητα να απολαύσετε ασύρματα περιεχόμενο ήχου υψηλής ποιότητας.

AVRCP (Προφίλ απομακρυσμένου ελέγχου ήχου βίντεο)

Σας δίνει τη δυνατότητα να ρυθμίζετε την ένταση του ήχου και να χειρίζεστε την αναπαραγωγή, την παύση ή τη μετάβαση στην αρχή του επόμενου/τρέχοντος κομματιού.

Οι λειτουργίες μπορεί να διαφέρουν ανάλογα με τη συσκευή BLUETOOTH. Ανατρέξτε επίσης στις οδηγίες λειτουργίας που παρέχονται με τη συσκευή BLUETOOTH.

Σημείωση

- Βεβαιωθείτε από πριν ότι η ένταση ήχου στη συσκευή BLUETOOTH και το σύστημα είναι ρυθμισμένες σε ένα μεσαίο επίπεδο για να αποφύγετε την απότομη έξοδο δυνατού ήχου από το σύστημα. Ανάλογα με τη συσκευή BLUETOOTH, η ρύθμιση της έντασης ήχου του συστήματος μπορεί να μην είναι δυνατή από τη συσκευή BLUETOOTH όταν η αναπαραγωγή στη συσκευή είναι σταματημένη/σε παύση.

1 Συνδέστε το σύστημα με τη συσκευή BLUETOOTH.

Το όνομα της συσκευής BLUETOOTH εμφανίζεται στην οθόνη όταν η σύνδεση BLUETOOTH έχει δημιουργηθεί. Από τη στιγμή που το σύστημα και η συσκευή BLUETOOTH συνδεθούν, μπορείτε να ελέγχετε την αναπαραγωγή πατώντας τα ► (αναπαραγωγή), || (παύση), ■ (διακοπή), ◀◀ (γρήγορη κίνηση προς τα πίσω), ▶▶ (γρήγορη κίνηση προς τα εμπρός), ◀◀◀ (προηγούμενο) και ▶▶▶ (επόμενο).

2 Ξεκινήστε την αναπαραγωγή στη συσκευή BLUETOOTH.

3 Ρυθμίστε την ένταση ήχου χρησιμοποιώντας το κουμπί VOLUME/DJ CONTROL στο σύστημα ή μέσω της συσκευής BLUETOOTH.

Σημείωση

- Αν είναι κακή η κατάσταση επικοινωνίας, μπορεί η συσκευή BLUETOOTH να αντιδράσει λανθασμένα στις λειτουργίες στο σύστημα.
- Ανάλογα με τη συσκευή BLUETOOTH, μπορεί να είναι απαραίτητο να πρέπει να ρυθμίσετε την ένταση ήχου ή να ορίσετε τη ρύθμιση εξόδου ήχου στη συνδεδεμένη συσκευή.
- Μπορεί να προκληθεί θόρυβος ή διακοπή του ήχου ανάλογα με τη συσκευή BLUETOOTH που είναι συνδεδεμένη με το σύστημα, το περιβάλλον επικοινωνίας ή τη χρήση του περιβάλλοντος.

Σχετικό θέμα

- Σύζευξη και σύνδεση με συσκευές BLUETOOTH

- Τερματισμός της σύνδεσης BLUETOOTH (Μετά τη χρήση)

5-013-970-81(2) Copyright 2020 Sony Corporation

Οικιακό ηχοσύστημα
MHC-V13

Επιλογή της ποιότητας αναπαραγωγής συνεχούς ροής ήχου BLUETOOTH (Κωδικοποιητής)

Μπορείτε να ενεργοποιήσετε τη λήψη κωδικοποιητή AAC, LDAC ή SBC από μια συσκευή BLUETOOTH. Μπορείτε να επιλέξετε τους κωδικοποιητές AAC/LDAC μόνο όταν η συσκευή BLUETOOTH υποστηρίζει τα AAC/LDAC.

1 Πατήστε το **OPTIONS**.

Το μενού επιλογών εμφανίζεται στην οθόνη.

2 Πατήστε επανειλημμένα το **▲** (πάνω)/ **▼** (κάτω) για να επιλέξετε **[BT CODEC]** και κατόπιν πατήστε **⊞** (εισαγωγή).

3 Πατήστε **▲** (πάνω)/ **▼** (κάτω) επανειλημμένα για να επιλέξετε τη ρύθμιση και κατόπιν πατήστε το **⊞** (εισαγωγή).

- **[AUTO]**: Ενεργοποιήστε τη λήψη σε μορφή κωδικοποιητή AAC ή LDAC ανάλογα με τις δυνατότητες της συσκευής BLUETOOTH.
- **[SBC]**: Πραγματοποιήστε λήψη σε μορφή κωδικοποιητή SBC.

Για έξοδο από το μενού επιλογών, πατήστε το **OPTIONS**.

Υπόδειξη

- Το LDAC είναι μια τεχνολογία κωδικοποίησης ήχου που αναπτύχθηκε από τη Sony, η οποία επιτρέπει τη μετάδοση περιεχομένου ήχου υψηλής ανάλυσης (Hi-Res), ακόμη και μέσω σύνδεσης BLUETOOTH. Σε αντίθεση με άλλες συμβατές με BLUETOOTH τεχνολογίες κωδικοποίησης, όπως το SBC, λειτουργεί χωρίς καμία υποβάθμιση του περιεχομένου ήχου υψηλής ανάλυσης*¹ και καθιστά εφικτή τη μετάδοση σχεδόν τριπλάσιου όγκου δεδομένων*² σε σχέση με άλλες τεχνολογίες, μέσω ασύρματου δικτύου BLUETOOTH με απaráμιλλη ποιότητα ήχου, χάρη στην αποτελεσματική κωδικοποίηση και τη βελτιστοποιημένη πακετοποίηση.

*1 Εξαιρείται το περιεχόμενο μορφής DSD.

*2 Σε σύγκριση με το SBC (Subband Codec) όταν επιλέγεται ρυθμός 990 kbps (96/48 kHz) ή 909 kbps (88,2/44,1 kHz).

Σημείωση

- Μπορείτε να απολαύσετε ήχο υψηλής ποιότητας αν έχει επιλεγεί το AAC ή το LDAC. Αν δεν μπορείτε να ακούσετε ήχο AAC ή LDAC από τη συσκευή σας ή αν ο ήχος διακόπτεται, επιλέξτε **[SBC]**.
- Αν αλλάξετε αυτή τη ρύθμιση ενώ το σύστημά σας είναι συνδεδεμένο σε μια συσκευή BLUETOOTH, η συσκευή BLUETOOTH θα αποσυνδεθεί. Για να συνδέσετε τη συσκευή BLUETOOTH, πραγματοποιήστε πάλι τη σύνδεση BLUETOOTH.

Σχετικό θέμα

- [Χρήση της λειτουργίας αναμονής BLUETOOTH](#)

Οικιακό ηχοσύστημα
MHC-V13

Τερματισμός της σύνδεσης BLUETOOTH (Μετά τη χρήση)

1 Πατήστε το BLUETOOTH/  PAIRING στο σύστημα.

Η ένδειξη [BT AUDIO] εμφανίζεται στην οθόνη.

Σημείωση

- Ανάλογα με τη συσκευή BLUETOOTH, η σύνδεση BLUETOOTH ενδέχεται να τερματιστεί αυτόματα όταν διακόψετε την αναπαραγωγή.

Σχετικό θέμα

- [Ενεργοποίηση του συστήματος](#)
- [Λειτουργία Αυτόματης κατάστασης αναμονής](#)

Οικιακό ηχοσύστημα
MHC-V13

Ενεργοποίηση/απενεργοποίηση του σήματος BLUETOOTH

Μπορείτε να συνδεθείτε στο σύστημα από μια συζευγμένη συσκευή BLUETOOTH όταν το σήμα BLUETOOTH του συστήματος είναι ενεργό. Κατά τη στιγμή της αγοράς, αυτή η ρύθμιση είναι ενεργοποιημένη.

1 Πατήστε παρατεταμένα το MEGA BASS και το VOICE CHANGER στο σύστημα για περίπου 3 δευτερόλεπτα.

Η ένδειξη [BT ON] ή [BT OFF] εμφανίζεται στην οθόνη.

Σημείωση

- Δεν μπορείτε να εκτελέσετε τις ακόλουθες λειτουργίες όταν το σήμα BLUETOOTH είναι απενεργοποιημένο:
 - Σύζευξη ή/και σύνδεση με συσκευή BLUETOOTH.
 - Χρήση του "Sony | Music Center".
 - Αλλαγή των κωδικοποιητών ήχου BLUETOOTH.

Οικιακό ηχοσύστημα
MHC-V13

Χρήση της λειτουργίας αναμονής BLUETOOTH

Η κατάσταση αναμονής BLUETOOTH επιτρέπει στο σύστημα να ενεργοποιείται αυτόματα όταν δημιουργείτε μια σύνδεση BLUETOOTH από μια συσκευή BLUETOOTH. Κατά τη στιγμή της αγοράς, αυτή η ρύθμιση είναι απενεργοποιημένη.

- 1 Πατήστε το **OPTIONS**.
- 2 Πατήστε επανειλημμένα το **▲** (πάνω)/ **▼** (κάτω) για να επιλέξετε **[BT STBY]** και κατόπιν πατήστε **+** (εισαγωγή).
- 3 Πατήστε **▲** (πάνω)/ **▼** (κάτω) επανειλημμένα για να επιλέξετε τη ρύθμιση και κατόπιν πατήστε το **+** (εισαγωγή).
 - **[ON]**: Το σύστημα ενεργοποιείται αυτόματα ακόμα και όταν το σύστημα βρίσκεται σε κατάσταση αναμονής.
 - **[OFF]**: Απενεργοποίηση.

Για έξοδο από το μενού επιλογών

Πατήστε το **OPTIONS**.

Σχετικό θέμα

- [Σύζευξη και σύνδεση με συσκευές BLUETOOTH](#)

Οικιακό ηχοσύστημα
MHC-V13

Ακρόαση ραδιοφώνου FM

Προτού ακούσετε ραδιόφωνο FM, πρέπει να συνδέσετε το καλώδιο κεραίας DAB/FM (παρέχεται) στον ακροδέκτη DAB/FM ANTENNA του συστήματος και να συντονιστείτε σε ένα σταθμό FM, τον οποίο θέλετε να ακούσετε.

- 1 Συνδέστε το καλώδιο κεραίας DAB/FM στον ακροδέκτη DAB/FM ANTENNA του συστήματος.

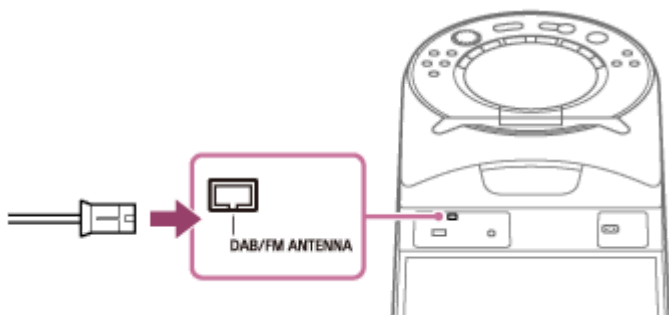

Προεκτείνετε την κεραία οριζόντια. Κρατάτε την κεραία μακριά από το καλώδιο τροφοδοσίας AC και το καλώδιο USB για την αποφυγή λήψης θορύβου.

- 2 Πατήστε επανειλημμένα το FUNCTION για να επιλέξετε [TUNER FM].

- 3 Πατήστε παρατεταμένα το TUNING +/- μέχρι να αρχίσει να αλλάζει η συχνότητα στην οθόνη.

Η σάρωση διακόπτεται αυτόματα όταν το σύστημα συντονιστεί σε έναν σταθμό. Στην οθόνη ανάβει η ένδειξη [ST] (μόνο για στερεοφωνικά προγράμματα FM). Αν η σάρωση δεν διακοπεί, πατήστε το ■ (διακοπή) για να διακόψετε τη σάρωση. Έπειτα, εκτελέστε χειροκίνητο συντονισμό (παρακάτω).

Για χειροκίνητο συντονισμό

Πατήστε επανειλημμένα το TUNING +/- για να συντονιστείτε στον σταθμό που θέλετε να ακούσετε.

Υπόδειξη

- Για τη μείωση του στατικού θορύβου σε αδύναμη στερεοφωνική λήψη σταθμού FM, πατήστε επανειλημμένα το REPEAT/FM MODE μέχρι να σβήσει από την οθόνη η ένδειξη [ST]. Θα χαθεί το στερεοφωνικό εφέ, αλλά θα βελτιωθεί η λήψη.



Σχετικό θέμα

- Προσυντονισμός ραδιοφωνικών σταθμών

Οικιακό ηχοσύστημα
MHC-V13

Προσυντονισμός ραδιοφωνικών σταθμών

Μπορείτε να αποθηκεύσετε έως 20 σταθμούς FM ως αγαπημένους.

- 1 Συντονιστείτε σε έναν σταθμό που θέλετε να προσυντονίσετε. (Ανατρέξτε στην ενότητα [Ακρόαση ραδιοφώνου FM.](#))**
- 2 Πατήστε το TUNER MENU.**
- 3 Πατήστε επανειλημμένα το  (πάνω)/  (κάτω) για να επιλέξετε τον αριθμό προσυντονισμού που θέλετε και κατόπιν πατήστε το  (εισαγωγή).**

Η ένδειξη[COMPLETE] εμφανίζεται στην οθόνη και ο σταθμός αποθηκεύεται.

Αν ένας άλλος σταθμός έχει ήδη αντιστοιχιστεί στον επιλεγμένο αριθμό προσυντονισμού, αυτός ο σταθμός αντικαθίσταται από τον νέο.

Για ακρόαση του προσυντονισμένου σταθμού

Πατήστε επανειλημμένα το PRESET +/- για να επιλέξετε τον αριθμό προσυντονισμού που θέλετε.

Οικιακό ηχοσύστημα
MHC-V13

Ακρόαση ραδιοφώνου DAB

Προτού ακούσετε ραδιόφωνο DAB (Εκπομπή Ψηφιακού Ήχου), πρέπει να συνδέσετε το καλώδιο κεραίας DAB/FM (παρέχεται) στον ακροδέκτη DAB/FM ANTENNA του συστήματος και να συντονιστείτε σε ένα σταθμό DAB/DAB+, τον οποίο θέλετε να ακούσετε.

- 1 Συνδέστε το καλώδιο κεραίας DAB/FM στον ακροδέκτη DAB/FM ANTENNA του συστήματος.

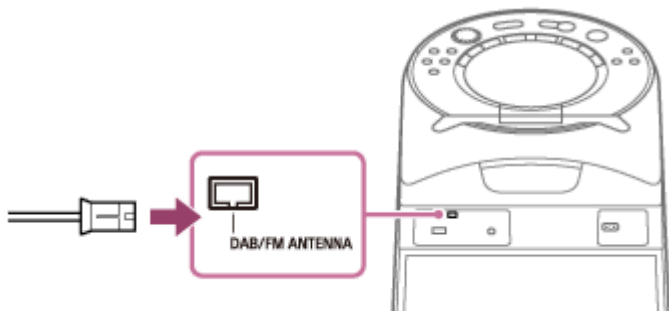

- 2 Συνδέστε το καλώδιο τροφοδοσίας AC και ενεργοποιήστε το σύστημα πατώντας το  (λειτουργία).

- 3 Πατήστε επανειλημμένα το FUNCTION για να επιλέξετε [TUNER DAB].

Όταν χρησιμοποιείτε τη λειτουργία TUNER DAB για πρώτη φορά μετά την αγορά ή μετά από επαναφορά του συστήματος, η σάρωση ξεκινά αυτόματα. Η πρόοδος της σάρωσης υποδεικνύεται ως [SCAN***%]. Ανάλογα με τους σταθμούς DAB/DAB+ που είναι διαθέσιμοι στην περιοχή σας, η σάρωση μπορεί να διαρκέσει μερικά λεπτά. Αφού ολοκληρωθεί η σάρωση, το σύστημα αποθηκεύει όλους τους διαθέσιμους σταθμούς DAB/DAB+ και συντονίζεται στον πρώτο διαθέσιμο σταθμό.

Σημείωση

- Εάν η χώρα ή η γεωγραφική περιοχή σας δεν υποστηρίζει εκπομπή DAB/DAB+, στην οθόνη θα εμφανιστεί η ένδειξη [NoSIGNAL].

- 4 Πατήστε επανειλημμένα το TUNING +/- για να συντονιστείτε στον σταθμό που θέλετε να ακούσετε.







Σημείωση

- Εάν συντονίζεστε σε σταθμό DAB/DAB+, μπορεί να περάσουν μερικά δευτερόλεπτα πριν ακουστεί οποιοσδήποτε ήχος.
- Εάν ο σταθμός στον οποίο συντονιστήκατε δεν εκπέμπει πρόγραμμα εκείνη τη στιγμή, θα εμφανιστεί η ένδειξη [OFF-AIR] στην οθόνη.

Οικιακό ηχοσύστημα
MHC-V13

Προσυντονισμός ραδιοφωνικών σταθμών

Μπορείτε να αποθηκεύσετε έως 20 σταθμούς DAB/DAB+ ως αγαπημένους.

- 1 **Συντονιστείτε σε έναν σταθμό που θέλετε να προσυντονίσετε. (Ανατρέξτε στην ενότητα [Ακρόαση ραδιοφώνου DAB.](#))**
- 2 **Πατήστε το TUNER MENU.**
- 3 **Πατήστε επανειλημμένα το  (πάνω)/  (κάτω) για να επιλέξετε [PRESET MEMORY] και κατόπιν πατήστε  (εισαγωγή).**
- 4 **Πατήστε επανειλημμένα το  (πάνω)/  (κάτω) για να επιλέξετε τον αριθμό προσυντονισμού που θέλετε και κατόπιν πατήστε το  (εισαγωγή).**

Η ένδειξη[COMPLETE] εμφανίζεται στην οθόνη και ο σταθμός αποθηκεύεται.

Αν ένας άλλος σταθμός έχει ήδη αντιστοιχιστεί στον επιλεγμένο αριθμό προσυντονισμού, αυτός ο σταθμός αντικαθίσταται από τον νέο.

Για ακρόαση του προσυντονισμένου σταθμού

Πατήστε επανειλημμένα το PRESET +/- για να επιλέξετε τον αριθμό προσυντονισμού που θέλετε.

Οικιακό ηχοσύστημα
MHC-V13

Εκτέλεση της αρχικής σάρωσης DAB

Όταν μετακινηθείτε σε άλλη περιοχή, εκτελέστε την αρχική σάρωση DAB για να ενημερώσετε τους σταθμούς DAB/DAB+.

- 1 Πατήστε επανειλημμένα το **FUNCTION** για να επιλέξετε **[TUNER DAB]**.
- 2 Πατήστε το **TUNER MENU**.
- 3 Πατήστε το **↑** (πάνω)/ **↓** (κάτω) για να επιλέξετε **[INITIAL SCAN]** και κατόπιν πατήστε **⊕** (εισαγωγή).
- 4 Πατήστε **↑** (πάνω)/ **↓** (κάτω) για να επιλέξετε **[YES]** και κατόπιν πατήστε **⊕** (εισαγωγή).

Σημείωση

- Εάν η χώρα ή η γεωγραφική περιοχή σας δεν υποστηρίζει εκπομπή DAB/DAB+, στην οθόνη θα εμφανιστεί η ένδειξη **[NoSIGNAL]**.
- Όλοι οι προσυντονισμένοι σταθμοί θα διαγραφούν όταν πραγματοποιήσετε την παραπάνω ενέργεια.
- Πριν αποσυνδέσετε το καλώδιο κεραίας DAB/FM, βεβαιωθείτε ότι το σύστημα είναι απενεργοποιημένο, για να διατηρήσετε τις ρυθμίσεις DAB/DAB+ σας.

Οικιακό ηχοσύστημα
MHC-V13

Προβολή πληροφοριών του ραδιοφώνου DAB

Πατήστε επανειλημμένα το DISPLAY.

Μπορείτε να προβάλλετε τις πληροφορίες ως εξής:

- Όνομα σταθμού
- Όνομα παραγωγού
- Ζώνη συχνοτήτων
- Ισχύς σήματος
- DLS (Dynamic Label Segment)

Οικιακό ηχοσύστημα
MHC-V13

Απόλαυση ασύρματης αναπαραγωγής με τη χρήση πολλαπλών ηχοσυστημάτων (Λειτουργία Ασύρματου Party Chain)

Συνδέοντας πολλαπλές συσκευές που είναι συμβατές με τη λειτουργία Ασύρματου Party Chain, μπορείτε να ζωντανέψετε τα πάρτι με δυνατή μουσική.

Το πρώτο σύστημα στην αλυσίδα που θα ενεργοποιηθεί γίνεται η Κεντρική συσκευή πάρτι και μοιράζεται τη μουσική με άλλα συστήματα (Εξαρτημένες συσκευές πάρτι).

Συμβατές συσκευές:

Ανατρέξτε στη διεύθυνση <https://www.sony.net/smcqa/>.

Προτού χειριστείτε το σύστημα, βεβαιωθείτε ότι όλα τα συστήματα που θα συνδεθούν βρίσκονται σε απόσταση μικρότερη του 1 m από τη συσκευή.

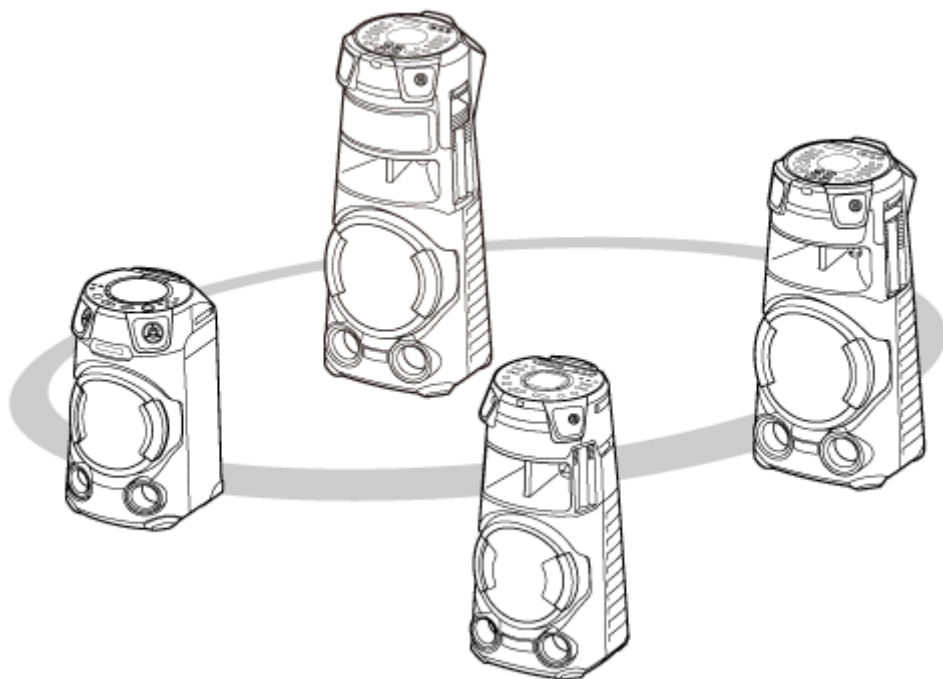

1 Ενεργοποιήστε τη λειτουργία BLUETOOTH σε όλα τα συστήματα.

Η ακόλουθη διαδικασία είναι ένα παράδειγμα ενεργοποίησης της λειτουργίας BLUETOOTH στο MHC-V13. Ανατρέξτε στις οδηγίες λειτουργίας που παρέχονται με τη συσκευή που χρησιμοποιείτε για να ρυθμίσετε άλλες συσκευές που είναι συμβατές με τη λειτουργία Ασύρματου Party Chain.

1. Πατήστε το  (λειτουργία) για να ενεργοποιήσετε το σύστημα.
2. Πατήστε επανειλημμένα το FUNCTION μέχρι να εμφανιστεί η ένδειξη [BLUETOOTH] στην οθόνη.

2 Ορίστε το πρώτο σύστημα ως την Κεντρική συσκευή πάρτι.

Η ακόλουθη διαδικασία είναι ένα παράδειγμα ρύθμισης του MHC-V13 ως το πρώτο σύστημα. Ανατρέξτε στις οδηγίες λειτουργίας που παρέχονται με τη συσκευή που χρησιμοποιείτε για να ρυθμίσετε άλλες συσκευές που είναι συμβατές με τη λειτουργία Ασύρματου Party Chain.

1. Βεβαιωθείτε ότι στην οθόνη εμφανίζεται η ένδειξη [BT AUDIO].

Εάν αυτό δεν ισχύει, πραγματοποιήστε το βήμα ❶ .

2. Συνδέστε τη συσκευή BLUETOOTH στο σύστημα μέσω της σύνδεσης BLUETOOTH.
Για λεπτομέρειες, ανατρέξτε στην ενότητα [Σύζευξη και σύνδεση με συσκευές BLUETOOTH](#).
Όταν το όνομα της συσκευής BLUETOOTH εμφανίζεται στην οθόνη, η σύνδεση BLUETOOTH έχει δημιουργηθεί.



3. Πατήστε το W. PARTY CHAIN στο σύστημα.



Η ένδειξη [CHAINING] αναβοσβήνει στην οθόνη.

Η σύνδεση με τη συσκευή BLUETOOTH τερματίζεται αυτόματα όταν το σύστημα μεταβεί σε λειτουργία ρύθμισης Ασύρματου Party Chain.



❸ Συνδέστε ένα δεύτερο ή και περισσότερα συστήματα ως Εξαρτημένες συσκευές πάρτι.

Η ακόλουθη διαδικασία είναι ένα παράδειγμα σύνδεσης του MHC-V13 ως το δεύτερο ή μετέπειτα σύστημα. Ανατρέξτε στις οδηγίες λειτουργίας που παρέχονται με τη συσκευή που χρησιμοποιείτε για να συνδέσετε άλλες συσκευές που είναι συμβατές με τη λειτουργία Ασύρματου Party Chain.

1. Βεβαιωθείτε ότι εμφανίζεται η ένδειξη [BT AUDIO] στην οθόνη του δεύτερου ή μετέπειτα συστήματος.
Εάν αυτό δεν ισχύει, πραγματοποιήστε το βήμα ❶ .
2. Πατήστε το W. PARTY CHAIN στην οθόνη του δεύτερου ή μετέπειτα συστήματος.

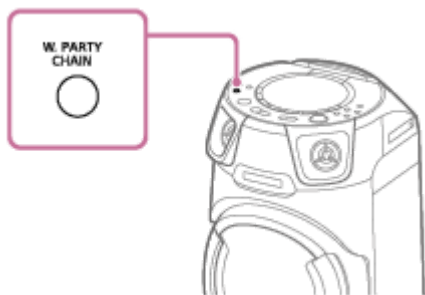

Υπόδειξη

- Συνδέστε το δεύτερο σύστημα εντός 1 λεπτού. Μετά από 1 λεπτό ή περισσότερο, η ρύθμιση του συστήματος ακυρώνεται.

Η ένδειξη [HOST] εμφανίζεται στην οθόνη του πρώτου συστήματος.

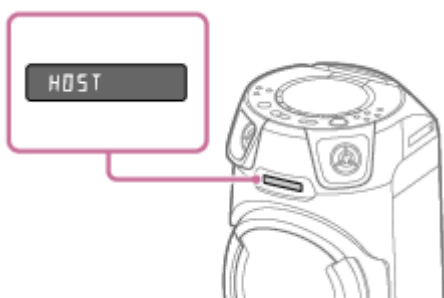

Η ένδειξη [GUEST XX]* εμφανίζεται στην οθόνη του δεύτερου ή μετέπειτα συστήματος.



* Το XX υποδεικνύει τον αριθμό που έχει εκχωρηθεί στη συσκευή, η οποία έχει συνδεθεί ως Εξαρτημένη συσκευή πάρτι.

3. Για να συνδέσετε επιπλέον συστήματα, επαναλάβετε τα βήματα 3 – 1 και 3 – 2.

Υπόδειξη

- Όταν συνδέετε ένα τρίτο ή μετέπειτα συστήματα, συνδέστε το καθένα εντός 30 δευτερολέπτων από τη σύνδεση του προηγούμενου συστήματος. Μετά από 30 δευτερόλεπτα ή περισσότερο, το σύστημα δεν μπορεί να συνδεθεί.
- Αν θέλετε να συνδέσετε άλλο ένα σύστημα μετά τη σύνδεση (30 δευτερόλεπτα ή περισσότερο) πατήστε παρατεταμένα το W. PARTY CHAIN στο πρώτο σύστημα και κατόπιν ακολουθήστε τα βήματα 3 – 1 και 3 – 2.

4. Περιμένετε 30 δευτερόλεπτα μετά τη σύνδεση της τελευταίας Εξαρτημένης συσκευής πάρτι.

Η ένδειξη [P.CHAIN] σταματά να αναβοσβήνει στην οθόνη της Κεντρικής συσκευής πάρτι και η συσκευή BLUETOOTH συνδέεται πάλι στην Κεντρική συσκευή πάρτι.

5. Ξεκινήστε την αναπαραγωγή στη συσκευή BLUETOOTH.

Ξεκινήστε την αναπαραγωγή στη συνδεδεμένη συσκευή BLUETOOTH και ρυθμίστε την ένταση του ήχου. Η ίδια μουσική αναπαράγεται από όλα τα συστήματα.

Όταν ρυθμίζετε την ένταση του ήχου στη συσκευή BLUETOOTH ή στην Κεντρική συσκευή πάρτι, η ένταση του ήχου προσαρμόζεται αυτόματα και στις Εξαρτημένες συσκευές πάρτι.* Για τις Εξαρτημένες συσκευές πάρτι, μπορείτε επίσης να ρυθμίσετε την ένταση ήχου στην κάθε μία ξεχωριστά.

* Ανάλογα με τη συνδεδεμένη συσκευή, η ένταση ήχου μπορεί να μη συγχρονίζεται με την ένταση ήχου που ρυθμίσατε στην Κεντρική συσκευή πάρτι.

Συγχρονισμός ρυθμίσεων κατά τη λειτουργία Ασύρματου Party Chain

Όταν δημιουργείται ένα Ασύρματο Party Chain, αλλάζουν οι ακόλουθες ρυθμίσεις στα Κεντρική συσκευή πάρτι και στις Εξαρτημένες συσκευές πάρτι:

- Οι ρυθμίσεις MEGA BASS στις Εξαρτημένες συσκευές πάρτι συγχρονίζονται με την Κεντρική συσκευή πάρτι.
- Η ρύθμιση Karaoke (Μείωση φωνητικών, Έλεγχος κλειδιού και Ηχώ μικροφώνου) απενεργοποιείται τόσο στην Κεντρική συσκευή πάρτι όσο και στις Εξαρτημένες συσκευές πάρτι.
- Οι ρυθμίσεις Speaker Light στις Εξαρτημένες συσκευές πάρτι συγχρονίζονται με την Κεντρική συσκευή πάρτι.
- Το Εφέ DJ στην Κεντρική συσκευή πάρτι και στις Εξαρτημένες συσκευές πάρτι απενεργοποιείται.
- Οι ρυθμίσεις ηχητικού πεδίου επανέρχονται στις προεπιλεγμένες ρυθμίσεις τους τόσο στην Κεντρική συσκευή πάρτι όσο και στις Εξαρτημένες συσκευές πάρτι.
- Όταν ρυθμίζεται η ένταση ήχου στην Κεντρική συσκευή πάρτι, η ένταση ήχου στις Εξαρτημένες συσκευές πάρτι συγχρονίζεται με την ένταση στην Κεντρική συσκευή πάρτι. Όμως, ακόμα και αν ρυθμιστεί η ένταση ήχου στις Εξαρτημένες συσκευές πάρτι, η ένταση ήχου στην Κεντρική συσκευή πάρτι δεν θα μεταβληθεί.
- Όταν απενεργοποιείται η Κεντρική συσκευή πάρτι, οι Εξαρτημένες συσκευές πάρτι απενεργοποιούνται επίσης.

Υπόδειξη

- Μπορείτε, επίσης, να χειριστείτε τη λειτουργία Ασύρματου Party Chain με το "Sony | Music Center".
- Οι δυνατότητες της λειτουργίας Ασύρματου Party Chain εξαρτάται από τα συστήματα τα οποία συνδέετε.
- Όταν χρησιμοποιείτε τη λειτουργία Ασύρματου Party Chain, ο κωδικοποιητής αλλάζει αυτόματα σε SBC.

Σημείωση

- Όταν παρακολουθείτε ταινίες χρησιμοποιώντας τη λειτουργία Ασύρματου Party Chain, μπορεί να υπάρχει καθυστέρηση μεταξύ εικόνας και ήχου.
- Η λειτουργία Ασύρματου Party Chain είναι διαθέσιμη μόνο όταν το σύστημα βρίσκεται σε λειτουργία BLUETOOTH.
- Όταν χρησιμοποιείτε τη λειτουργία Ασύρματου Party Chain συνδέοντας πολλαπλούς τύπους ηχοσυστημάτων, ο φωτισμός ενδέχεται να μη λειτουργεί ανάλογα με τη σειρά των συστημάτων που συνδέσατε. Σε αυτή την περίπτωση, συνδέστε το σύστημα του οποίου ο φωτισμός δεν λειτουργεί ως Κεντρική συσκευή πάρτι.
- Ενώ είναι ενεργή η λειτουργία Ασύρματου Party Chain, δεν μπορείτε να επιλέξετε ένα άλλο σύστημα ως τη νέα Κεντρική συσκευή πάρτι.
- Όταν χρησιμοποιείτε το μικρόφωνο ή όταν παίζετε κιθάρα στην Κεντρική συσκευή πάρτι, ο ήχος δεν παράγεται από τις Εξαρτημένες συσκευές πάρτι.
- Οι λειτουργίες Χρονοδιακόπτη ύπνου και Αυτόματης κατάστασης αναμονής δεν λειτουργούν στις Εξαρτημένες συσκευές πάρτι.

- Τερματισμός της λειτουργίας Ασύρματου Party Chain

5-013-970-81(2) Copyright 2020 Sony Corporation

Οικιακό ηχοσύστημα
MHC-V13

Τερματισμός της λειτουργίας Ασύρματου Party Chain

Για τον τερματισμό όλων των συνδέσεων και έξοδο από τη λειτουργία Ασύρματου Party Chain

- 1 Πατήστε το W. PARTY CHAIN στην Κεντρική συσκευή πάρτι.

Για τον τερματισμό μόνο ενός συστήματος

Πατήστε το W. PARTY CHAIN στην Εξαρτημένη συσκευή πάρτι που θέλετε να αποχωρήσει.

Σημείωση

- Όταν αλλάζετε σε διαφορετική λειτουργία ή απενεργοποιείτε την Κεντρική συσκευή πάρτι, τερματίζεται και η λειτουργία Ασύρματου Party Chain.

Οικιακό ηχοσύστημα
MHC-V13

Ακρόαση μουσικής ασύρματα με δύο συστήματα (Λειτουργία Stereo Pair)

Για να χρησιμοποιήσετε αυτήν τη λειτουργία, απαιτούνται δύο συστήματα ίδιου μοντέλου. Συνδέοντας δύο συστήματα μέσω σύνδεσης BLUETOOTH, μπορείτε να απολαύσετε μουσική με πιο δυναμικό τρόπο.

Στα παρακάτω βήματα, τα δύο συστήματα περιγράφονται ως "Κεντρικό σύστημα" και "Εξαρτημένο σύστημα".

Σημείωση

- Για να χρησιμοποιήσετε αυτή τη λειτουργία, βεβαιωθείτε ότι το "Sony | Music Center" έχει εγκατασταθεί στη συσκευή BLUETOOTH.
- Βεβαιωθείτε ότι η συσκευή BLUETOOTH έχει συζευχθεί με το Κεντρικό σύστημα και με το Εξαρτημένο σύστημα. Για λεπτομέρειες σχετικά με τη διαδικασία σύζευξης, ανατρέξτε στην ενότητα [Σύζευξη και σύνδεση με συσκευές BLUETOOTH](#).

- 1 Τοποθετήστε δύο συστήματα του ίδιου μοντέλου σε απόσταση 1 m το ένα από το άλλο.**
- 2 Ενεργοποιήστε το Κεντρικό σύστημα και το Εξαρτημένο σύστημα.**
- 3 Πατήστε BLUETOOTH/  PAIRING στο Κεντρικό σύστημα και στο Εξαρτημένο σύστημα για να επιλέξετε τη λειτουργία BLUETOOTH.**

Η ένδειξη [BLUETOOTH] εμφανίζεται στην οθόνη.
- 4 Συνδέστε το Κεντρικό σύστημα και μια συσκευή BLUETOOTH μέσω σύνδεσης BLUETOOTH. (Ανατρέξτε στην ενότητα [Σύζευξη και σύνδεση με συσκευές BLUETOOTH](#).)**
- 5 Ξεκινήστε την εφαρμογή "Sony | Music Center" και ακολουθήστε τις οδηγίες που εμφανίζονται στην οθόνη, για να ρυθμίσετε το Stereo Pair για το Κεντρικό σύστημα και το Εξαρτημένο σύστημα.**

Η ένδειξη [HOST] εμφανίζεται στην οθόνη του Κεντρικού συστήματος και η ένδειξη [GUEST] εμφανίζεται στην οθόνη του Εξαρτημένου συστήματος.
- 6 Ρυθμίστε τη λειτουργία εξόδου χρησιμοποιώντας την εφαρμογή "Sony | Music Center" στη συσκευή BLUETOOTH.**
 - [Stereo mode - right]: Παράγει τον μονοφωνικό ήχο του δεξιού καναλιού από το Κεντρικό σύστημα και του αριστερού καναλιού από το Εξαρτημένο σύστημα.
 - [Stereo mode - left]*: Παράγει τον μονοφωνικό ήχο του αριστερού καναλιού από το Κεντρικό σύστημα και του δεξιού καναλιού από το Εξαρτημένο σύστημα.

* Προεπιλεγμένη ρύθμιση
- 7 Ξεκινήστε την αναπαραγωγή στη συσκευή BLUETOOTH και ρυθμίστε την ένταση του ήχου.**

Για λεπτομέρειες, ανατρέξτε στην ενότητα [Ακρόαση μουσικής από συσκευή μέσω σύνδεσης BLUETOOTH](#).

Συγχρονισμός ρυθμίσεων κατά τη λειτουργία Stereo Pair

- Όταν δημιουργηθεί η σύνδεση Stereo Pair, οι παρακάτω ρυθμίσεις του Εξαρτημένου συστήματος θα συγχρονιστούν με εκείνες του Κεντρικού συστήματος:
 - Ένταση ήχου
 - MEGA BASS
 - Ηχητικό πεδίο και Προσαρμοσμένος ισοσταθμιστής
 - Εφέ DJ
 - Φωτισμός
- Όταν οι παραπάνω ρυθμίσεις αλλάξουν είτε στο Κεντρικό σύστημα είτε στο Εξαρτημένο σύστημα, οι ρυθμίσεις στο άλλο σύστημα συγχρονίζονται.
- Όταν το Κεντρικό σύστημα απενεργοποιείται, απενεργοποιείται επίσης και το Εξαρτημένο σύστημα.

Για απενεργοποίηση της λειτουργίας Stereo Pair

Χρησιμοποιήστε την εφαρμογή "Sony | Music Center" και ακολουθήστε τις οδηγίες που εμφανίζονται στην οθόνη.

Υπόδειξη

- Αν δεν απενεργοποιήσετε τη λειτουργία, το σύστημα θα προσπαθήσει να δημιουργήσει ξανά την πιο πρόσφατη σύνδεση την επόμενη φορά που θα ενεργοποιήσετε το σύστημα.
- Μεταβείτε στον κωδικοποιητή SBC, όταν χρησιμοποιείτε τη λειτουργία Stereo Pair. Για λεπτομέρειες, ανατρέξτε στην ενότητα [Επιλογή της ποιότητας αναπαραγωγής συνεχούς ροής ήχου BLUETOOTH \(Κωδικοποιητής\)](#).

Σημείωση

- Όταν χρησιμοποιείτε το μικρόφωνο ή παίζετε κιθάρα στο Κεντρικό σύστημα, ο ήχος δεν παράγεται από το Εξαρτημένο σύστημα.
- Οι παρακάτω λειτουργίες δεν είναι διαθέσιμες στο Εξαρτημένο σύστημα όταν χρησιμοποιείτε το Stereo Pair:
 - Χρονοδιακόπτης ύπνου
 - Αυτόματη κατάσταση αναμονής
 - Κλείδωμα για τα παιδιά
 - Μείωση φωνητικών, Έλεγχος κλειδιού και Λειτουργία βαθμολογίας
 - Έλεγχος του συστήματος με το τηλεχειριστήριο
- Αν κάνετε επαναφορά στο ένα από τα δύο συστήματα ενώ χρησιμοποιείτε τη λειτουργία Stereo Pair, φροντίστε να απενεργοποιήσετε το άλλο σύστημα.

Σχετικό θέμα

- [Εγκατάσταση του "Sony | Music Center"](#)

Οικιακό ηχοσύστημα
MHC-V13

Ενίσχυση του ήχου των μπάσων και δημιουργία πιο δυνατού ήχου (MEGA BASS)

Μπορείτε να ενισχύσετε τον ήχο των μπάσων και να ακούσετε πιο δυνατό ήχο (MEGA BASS). Κατά τη στιγμή της αγοράς, η λειτουργία MEGA BASS είναι ενεργοποιημένη.

1 Πατήστε επανειλημμένα το MEGA BASS για να επιλέξετε [BASS ON].

Η ενδεικτική λυχνία MEGA BASS ανάβει.

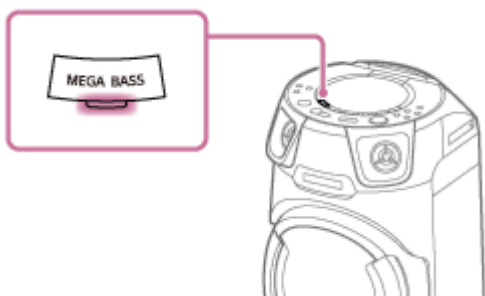

Για απενεργοποίηση της λειτουργίας MEGA BASS

Πατήστε επανειλημμένα το MEGA BASS για να επιλέξετε [BASS OFF].

Υπόδειξη

- Μπορείτε επίσης να χρησιμοποιήσετε το "Sony | Music Center" για να ενεργοποιήσετε/απενεργοποιήσετε τη λειτουργία MEGA BASS.

Οικιακό ηχοσύστημα
MHC-V13

Επιλογή ηχητικού πεδίου

Μπορείτε να ρυθμίσετε τον ήχο επιλέγοντας ένα ηχητικό πεδίο.

- 1 Πατήστε επανειλημμένα το **SOUND FIELD** για να επιλέξετε το ηχητικό πεδίο που θέλετε.

Για ακύρωση του ηχητικού πεδίου

Πατήστε επανειλημμένα το **SOUND FIELD** για να επιλέξετε [FLAT].

Για απευθείας επιλογή του ηχητικού πεδίου FIESTA

Πατήστε το **FIESTA** στο σύστημα. Αυτή η ρύθμιση αναπαράγει το εφέ ήχου μιας αίθουσας πάρτι.

Για επιλογή της λειτουργίας Virtual Football

Μπορείτε να νιώσετε σαν να βρίσκεστε στο γήπεδο όταν παρακολουθείτε μια μετάδοση αγώνα ποδοσφαίρου. Λάβετε υπόψη ότι μπορείτε να επιλέξετε τη λειτουργία Virtual Football μόνο κατά τη διάρκεια της λειτουργίας **AUDIO IN**. Πατήστε επανειλημμένα το **SOUND FIELD** ενώ παρακολουθείτε τη μετάδοση ενός ποδοσφαιρικού αγώνα.

- [ON NARRATION]: Μπορείτε να νιώσετε ότι βρίσκεστε στο γήπεδο με τη λειτουργία ενίσχυσης των επευφημιών.
- [OFF NARRATION]: Μπορείτε να νιώσετε ακόμα περισσότερο ότι βρίσκεστε στο γήπεδο με τη λειτουργία ελαχιστοποίησης της έντασης ήχου της αφήγησης πέραν της ενίσχυσης των επευφημιών.

Σημείωση

- Αν ακούτε αφύσικους ήχους στο περιεχόμενο όταν έχετε επιλέξει το [OFF NARRATION], συνιστάται να επιλέξετε το [ON NARRATION].
- Αυτή η δυνατότητα δεν υποστηρίζει μονοφωνικό ήχο.

Δημιουργία του δικού σας εφέ ήχου

Μπορείτε να αυξήσετε ή να μειώσετε τη στάθμη συγκεκριμένων ζωνών συχνοτήτων και, στη συνέχεια, να αποθηκεύσετε τη ρύθμιση στη μνήμη ως [CUSTOM EQ].

1. Πατήστε το **OPTIONS**.
Το μενού επιλογών εμφανίζεται στην οθόνη.
2. Πατήστε επανειλημμένα το **▲** (πάνω)/ **▼** (κάτω) για να επιλέξετε [CUSTOM EQ] και κατόπιν πατήστε **⊕** (εισαγωγή).
3. Πατήστε **▲** (πάνω)/ **▼** (κάτω) επανειλημμένα για να προσαρμόσετε το επίπεδο του ισοσταθμιστή και κατόπιν πατήστε το **⊕** (εισαγωγή).
4. Επαναλάβετε το βήμα 3 για να ρυθμίσετε τη στάθμη άλλων ζωνών συχνοτήτων.
Για έξοδο από το μενού επιλογών, πατήστε το **OPTIONS**.

Για επιλογή της προσαρμοσμένης ρύθμισης ισοσταθμιστή

Πατήστε επανειλημμένα το **SOUND FIELD** για να επιλέξετε [CUSTOM EQ].

Οικιακό ηχοσύστημα
MHC-V13

Τι μπορείτε να κάνετε με το "Sony | Music Center"

Το "Sony | Music Center" είναι μια εφαρμογή για τον έλεγχο συσκευών ήχου της Sony που είναι συμβατές με το "Sony | Music Center" χρησιμοποιώντας το smartphone/iPhone σας.

Για λεπτομέρειες σχετικά με το "Sony | Music Center", ανατρέξτε στην ακόλουθη σελίδα του διαδικτύου:

<https://www.sony.net/smcqa/>

Λειτουργίες που μπορούν να εκτελεστούν στο σύστημα με το "Sony | Music Center"

- Αλλαγή λειτουργικών του συστήματος
- Αναζήτηση περιεχομένου μουσικής σε έναν δίσκο και μια συσκευή USB
- Προβολή πληροφοριών ενός δίσκου, μιας συσκευής USB, ενός σταθμού FM και ενός σταθμού DAB/DAB+
- Ρύθμιση της έντασης του ήχου
- Έλεγχος της αναπαραγωγής μιας πηγής σε smartphone ή iPhone
- Έλεγχος της αναπαραγωγής σε έναν δίσκο και μια συσκευή USB
- Συντονισμός σε έναν ραδιοφωνικό σταθμό DAB/DAB+ και προσυντονισμός των σταθμών
- Συντονισμός σε έναν ραδιοφωνικό σταθμό FM και προσυντονισμός των σταθμών
- Αλλαγή των ρυθμίσεων ήχου, Εφέ DJ και MEGA BASS
- Ρύθμιση του χρονοδιακόπτη ύπνου
- Ρύθμιση της λειτουργίας φωτισμού
- Ενεργοποίηση/απενεργοποίηση της λειτουργίας Φωνητικής καθοδήγησης
- Ομαδοποίηση με άλλα ηχοσυστήματα (λειτουργία Stereo Pair / λειτουργία Ασύρματου Party Chain)

, κ.λπ.

Υπόδειξη

- Οι λειτουργίες που μπορείτε να ελέγξετε με το "Sony | Music Center" διαφέρουν ανάλογα με τη συνδεδεμένη συσκευή. Οι προδιαγραφές και η σχεδίαση της εφαρμογής υπόκεινται σε αλλαγές χωρίς προειδοποίηση.
- Φροντίστε να χρησιμοποιείτε την τελευταία έκδοση της εφαρμογής.

Σημείωση

- Εάν το "Sony | Music Center" δεν λειτουργεί σωστά, πατήστε το BLUETOOTH/  PAIRING στο σύστημα για να τερματίσετε τη σύνδεση BLUETOOTH και, στη συνέχεια, πραγματοποιήστε ξανά τη σύνδεση BLUETOOTH για να λειτουργήσει σωστά η σύνδεση BLUETOOTH.

Σχετικό θέμα

- [Εγκατάσταση του "Sony | Music Center"](#)

5-013-970-81(2) Copyright 2020 Sony Corporation

Οικιακό ηχοσύστημα
MHC-V13

Εγκατάσταση του "Sony | Music Center"

Εγκαταστήστε το "Sony | Music Center" στο smartphone, iPhone, κ.λπ. από το App Store ή από το Google Play.

- 1 Κάντε λήψη του "Sony | Music Center" από το Google Play ή το App Store και εγκαταστήστε το.



Sony Music Center



- 2 Όταν ολοκληρωθεί η εγκατάσταση, ξεκινήστε το "Sony | Music Center".

Υπόδειξη

- Ανάλογα με το συμβόλαιό σας, ενδέχεται να υπάρξουν χρεώσεις για τη λήψη της εφαρμογής.

Σχετικό θέμα

- [Τι μπορείτε να κάνετε με το "Sony | Music Center"](#)

Οικιακό ηχοσύστημα
MHC-V13

Τι μπορείτε να κάνετε με το "Fiestable"

Το "Fiestable" είναι μια εφαρμογή για τον χειρισμό συσκευών ήχου της Sony που είναι συμβατές με το "Fiestable" από smartphone, iPhone, κ.λπ.

Λειτουργίες που μπορούν να εκτελεστούν στο σύστημα με το "Fiestable"

- DJ Control
Μπορείτε να προσθέσετε περισσότερα εφέ DJ στην πηγή που αναπαράγεται στο σύστημα.
- Illumination
Μπορείτε να ελέγχετε τον φωτισμό του συστήματος με περισσότερες ρυθμίσεις.
- Karaoke
Μπορείτε να ενεργοποιήσετε διάφορες λειτουργίες του Karaoke.
- Motion Control
Μπορείτε να χειριστείτε το σύστημα κουνώντας το smartphone, iPhone, κ.λπ.
- Voice Control
Μπορείτε να χειριστείτε το σύστημα προφέροντας προκαθορισμένες φωνητικές εντολές στο μικρόφωνο του smartphone/iPhone.
- Party Light
Μπορείτε να συγχρονίσετε τον φωτισμό οθόνης πολλαπλών smartphone/iPhone με τον φωτισμό αυτού του συστήματος.
- Karaoke Ranking
Μπορείτε να τραγουδήσετε Karaoke και να ανταγωνιστείτε με άλλους παίκτες για να φτάσετε στους 10 κορυφαίους.
- Party Playlist
Εσείς και οι καλεσμένοι σας μπορείτε να προσθέσετε αγαπημένα τραγούδια σε μια λίστα αναπαραγωγής από πολλαπλές συσκευές BLUETOOTH.

Υπόδειξη

- Οι λειτουργίες που μπορείτε να ελέγξετε με το "Fiestable" διαφέρουν ανάλογα με τη συνδεδεμένη συσκευή. Οι προδιαγραφές και η σχεδίαση της εφαρμογής υπόκεινται σε αλλαγές χωρίς προειδοποίηση. Φροντίστε να χρησιμοποιείτε την τελευταία έκδοση της εφαρμογής.

Σχετικό θέμα

- [Εγκατάσταση του "Fiestable"](#)

Οικιακό ηχοσύστημα
MHC-V13

Εγκατάσταση του "Fiestable"

Εγκαταστήστε το "Fiestable" στο smartphone, iPhone, κ.λπ. από το Google Play ή από το App Store.

- 1 Κάντε λήψη του "Fiestable" από το Google Play ή το App Store και εγκαταστήστε το.



- 2 Όταν ολοκληρωθεί η εγκατάσταση, ξεκινήστε το "Fiestable" από την οθόνη του "Sony | Music Center".

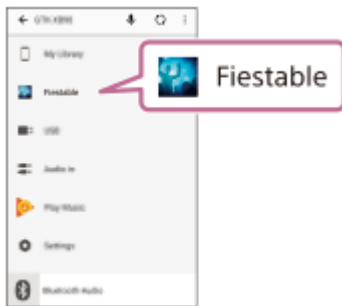

Σχετικό θέμα

- [Εγκατάσταση του "Sony | Music Center"](#)
- [Τι μπορείτε να κάνετε με το "Fiestable"](#)

Οικιακό ηχοσύστημα
MHC-V13

Χρήση του Εφέ DJ

Μπορείτε να προσθέσετε ένα Εφέ DJ σε μια πηγή μουσικής.

- 1 Δημιουργήστε μια σύνδεση BLUETOOTH μεταξύ του συστήματος και του smartphone/iPhone σας.**
- 2 Ξεκινήστε το "Sony | Music Center" και αγγίξτε το εικονίδιο "Fiestable".**
- 3 Αγγίξτε το [DJ Control].**
Στην οθόνη της εφαρμογής θα εμφανιστεί μια λίστα με τα Εφέ DJ.
- 4 Αγγίξτε ένα από τα Εφέ DJ.**
Μπορείτε να δημιουργήσετε ένα διασκεδαστικό Εφέ DJ μετακινώντας το δάχτυλό σας εντός της καθορισμένης περιοχής.

Για απενεργοποίηση του Εφέ DJ

Αγγίξτε το [DJ Off].

Οικιακό ηχοσύστημα
MHC-V13

Εξατομίκευση του φωτισμού

Μπορείτε να ορίσετε το μοτίβο και το χρώμα του φωτισμού, για να δημιουργήσετε τον δικό σας φωτισμό χρησιμοποιώντας το "Fiestable".

- 1 Δημιουργήστε μια σύνδεση BLUETOOTH μεταξύ του συστήματος και του smartphone/iPhone σας.**
- 2 Ξεκινήστε το "Sony | Music Center" και αγγίξτε το εικονίδιο "Fiestable".**
- 3 Αγγίξτε το [Illumination].**

Στην οθόνη της εφαρμογής θα εμφανιστεί μια λίστα με μοτίβα φωτισμού και η παλέτα χρωμάτων.
- 4 Αγγίξτε ένα από τα μοτίβα φωτισμού.**

Μπορείτε να αλλάξετε το χρώμα φωτισμού και την ταχύτητα με την οποία αναβοσβήνει, μετακινώντας το δάχτυλό σας στην παλέτα χρωμάτων.

Οικιακό ηχοσύστημα
MHC-V13

Χρήση του Voice Control μέσω του "Fiestable"

Μπορείτε να χειριστείτε το σύστημα προφέροντας προκαθορισμένες φωνητικές εντολές που εμφανίζονται στην οθόνη του smartphone/iPhone σας.

Σημείωση

- Υποστηρίζονται οι ακόλουθες γλώσσες:
Αγγλικά/Πορτογαλικά Βραζιλίας/Γαλλικά/Γερμανικά/Ιταλικά/Πολωνικά/Ρώσικα/Ισπανικά
- Αν το smartphone/iPhone σας είναι ρυθμισμένο σε γλώσσα που δεν υποστηρίζεται, η λίστα των προκαθορισμένων φωνητικών εντολών θα προβάλλεται στα αγγλικά.

1 Δημιουργήστε μια σύνδεση BLUETOOTH μεταξύ του συστήματος και του smartphone/iPhone σας.

Φροντίστε το smartphone/iPhone σας να είναι συνδεδεμένο στο ίντερνετ.

2 Ξεκινήστε το "Sony | Music Center" και αγγίξτε το εικονίδιο "Fiestable".

3 Αγγίξτε το [Voice Control via Fiestable].

Οι προκαθορισμένες φωνητικές εντολές εμφανίζονται στην οθόνη της εφαρμογής.

4 Αγγίξτε το εικονίδιο μικροφώνου στην οθόνη της εφαρμογής.

Το σύστημα τίθεται σε σίγαση. Μιλήστε στο μικρόφωνο του smartphone/iPhone σας. Η φωνή σας θα αποσταλεί σε μια online υπηρεσία μετατροπής ομιλίας σε κείμενο. Όταν ολοκληρωθεί η μετατροπή, η εντολή θα σταλεί πίσω στο σύστημα. Η σίγαση ακυρώνεται και το σύστημα ανταποκρίνεται σύμφωνα με την εντολή.

Σημείωση

- Το Voice Control μέσω "Fiestable" δεν λειτουργεί στις ακόλουθες περιπτώσεις:
 - Όταν η online υπηρεσία μετατροπής ομιλίας σε κείμενο δεν είναι διαθέσιμη, έχει τερματιστεί ή έχει αποτύχει η σύνδεση.
 - Όταν το μικρόφωνο του smartphone/iPhone σας χρησιμοποιείται από άλλη εφαρμογή.

Σχετικό θέμα

- [Σύζευξη και σύνδεση με συσκευές BLUETOOTH](#)

Οικιακό ηχοσύστημα
MHC-V13

Δημιουργία ατμόσφαιρας φωτισμού πάρτι μέσω του "Fiestable"

Μπορείτε να συγχρονίσετε τον φωτισμό οθόνης και τον φακό πολλαπλών smartphone/iPhone με τη χρήση αυτής της λειτουργίας.

- 1 **Ενεργοποιήστε τον φωτισμό του συστήματος.**
- 2 **Ξεκινήστε την αναπαραγωγή της μουσικής.**
- 3 **Ενεργοποιήστε τη λειτουργία BLUETOOTH στο smartphone/iPhone σας.**

Σημείωση

- Δεν απαιτείται σύνδεση BLUETOOTH εκτός αν χρησιμοποιείτε πολλαπλά συστήματα. Αν θέλετε να συγχρονίσετε το smartphone/iPhone σας με συγκεκριμένο σύστημα, δημιουργήστε σύνδεση BLUETOOTH μεταξύ του smartphone/iPhone σας και του συστήματος.
Διαφορετικά, προχωρήστε στο βήμα 4 και το smartphone/iPhone σας θα συγχρονιστεί με το πλησιέστερο σύστημα.
- Φροντίστε να ενεργοποιήσετε τις υπηρεσίες τοποθεσίας στο smartphone/iPhone σας.

- 4 **Ξεκινήστε το "Fiestable" και αγγίξτε το "Party Light via Fiestable".**

Ο φωτισμός οθόνης και ο φακός όλων των smartphone/iPhone αναβοσβήνουν ταυτόχρονα.

Σχετικό θέμα

- [Απόλαυση μουσικής με τον φωτισμό \(Speaker Light\)](#)
- [Τραγουδήστε και δοκιμαστείτε στο Καραόκε \(Karaoke Ranking\)](#)
- [Δημιουργία λίστας αναπαραγωγής από πολλαπλές συσκευές BLUETOOTH \(Party Playlist\)](#)

Οικιακό ηχοσύστημα
MHC-V13

Τραγουδήστε και δοκιμαστείτε στο Καραόκε (Karaoke Ranking)

Μπορείτε να χρησιμοποιείτε τη λειτουργία βαθμολογίας (Λειτουργία βαθμολογίας) μόνο όταν είναι συνδεδεμένο το μικρόφωνο. Η βαθμολογία σας υπολογίζεται σε μια κλίμακα 0 έως 99, συγκρίνοντας τη φωνή σας με την πηγή μουσικής.

- 1 Δημιουργήστε μια σύνδεση BLUETOOTH μεταξύ του συστήματος και του smartphone/iPhone σας.**
- 2 Ξεκινήστε το "Sony | Music Center" και αγγίξτε το εικονίδιο "Fiestable".**
- 3 Αγγίξτε το [Karaoke].**
- 4 Αγγίξτε το [Scoring Start].**
- 5 Ξεκινήστε την αναπαραγωγή της μουσικής στο σύστημα και πείτε ένα τραγούδι.**
- 6 Αγγίξτε το [Mic Level], [Echo], [Key Control] ή [Vocal] στην οθόνη της εφαρμογής και προσαρμόστε το ρυθμιστικό για να αλλάξετε την ένταση ήχου του μικροφώνου, την ένταση της ηχούς, το τονικό ύψος, τη φωνητική/μη φωνητική ρύθμιση, ανάλογα με τις προτιμήσεις σας.**
- 7 Αφού τραγουδήσετε για περισσότερο από ένα λεπτό, αγγίξτε το [Scoring Stop] ξανά για να δείτε τη βαθμολογία σας.**

Η βαθμολογία σας θα εμφανιστεί στην οθόνη της εφαρμογής. Εάν η βαθμολογία σας είναι στις 10 πρώτες, η εφαρμογή θα σας ζητήσει να συμπληρώσετε το όνομά σας και το όνομα του τραγουδιού. Μπορείτε να εισαγάγετε έως και 16 αλφαριθμητικούς χαρακτήρες για το όνομα του παίκτη και έως 24 αλφαριθμητικούς χαρακτήρες για το όνομα του τραγουδιού.

Στη συνέχεια, θα εμφανιστεί η θέση σας στην κατάταξη.

Το όνομα του τραγουδιού μπορεί να συμπληρωθεί αυτόματα από την πηγή, εάν η πηγή της αναπαραγωγής είναι από εφαρμογές του smartphone σας.

Για την επαναφορά της κατάταξης

Αγγίξτε το εικονίδιο Ranking στην οθόνη της εφαρμογής.

Θα εμφανιστεί η λίστα Ranking. Αγγίξτε το εικονίδιο επαναφοράς για την επαναφορά της λίστας.

Σημείωση

- Εάν η βαθμολογία σας είναι 0, τότε δεν θα καταγραφεί.
- Το Karaoke Ranking δεν λειτουργεί στις ακόλουθες περιπτώσεις:
 - Όταν το μικρόφωνο δεν είναι συνδεδεμένο στο σύστημα.
- Το Karaoke Ranking απενεργοποιείται αυτόματα όταν:
 - Αποσυνδέσετε το μικρόφωνο από το σύστημα.
 - Πατήσετε το FUNCTION για να αλλάξετε τη λειτουργία.

Οικιακό ηχοσύστημα
MHC-V13

Δημιουργία λίστας αναπαραγωγής από πολλαπλές συσκευές BLUETOOTH (Party Playlist)

Η λειτουργία Party Playlist παρέχει τη δυνατότητα συνεχούς αναπαραγωγής τραγουδιών που έχουν προστεθεί στα αγαπημένα από καλεσμένους μέσω των smartphone τους, με τη σειρά καταχώρησής τους.

- 1 Δημιουργήστε μια σύνδεση BLUETOOTH μεταξύ του συστήματος και του smartphone/iPhone σας.
- 2 Φροντίστε το smartphone/iPhone σας να είναι συνδεδεμένο σε ένα δίκτυο Wi-Fi.
- 3 Ξεκινήστε το "Sony | Music Center" και αγγίξτε το εικονίδιο "Fiestable".
- 4 Αγγίξτε το [Party Playlist].
- 5 Ακολουθήστε τις οδηγίες στην οθόνη.

Για την προσθήκη τραγουδιών στη λίστα αναπαραγωγής από τον δεύτερο και τους μετέπειτα καλεσμένους

1. Βεβαιωθείτε ότι τα smartphone/iPhone των καλεσμένων είναι συνδεδεμένα στο ίδιο δίκτυο Wi-Fi.
2. Ξεκινήστε το "Sony | Music Center" και αγγίξτε το εικονίδιο "Fiestable".
3. Ακολουθήστε τις οδηγίες στην οθόνη.

Σημείωση

- Φροντίστε να χρησιμοποιήσετε τη λειτουργία Party Playlist σε ασφαλές δίκτυο Wi-Fi.

Οικιακό ηχοσύστημα
MHC-V13

Τραγούδι караόκε

Μπορείτε να τραγουδήσετε караόκε χρησιμοποιώντας τη λειτουργία Karaoke.

- 1 Πατήστε το MIC/GUITAR LEVEL - στο σύστημα επανειλημμένα για να μειώσετε τη στάθμη έντασης του μικροφώνου στο ελάχιστο.**
- 2 Πατήστε επανειλημμένα το GUITAR στο σύστημα για να επιλέξετε το [OFF].**
- 3 Συνδέστε ένα μικρόφωνο (δεν παρέχεται) στην υποδοχή MIC/GUITAR του συστήματος.**
- 4 Ξεκινήστε την αναπαραγωγή της μουσικής και ρυθμίστε την ένταση ήχου του μικροφώνου.**
Πατήστε επανειλημμένα το MIC ECHO για να ρυθμίσετε το εφέ ηχούς.
- 5 Αρχίστε να τραγουδάτε μαζί με τη μουσική.**

Σημείωση

- Αν παρουσιαστεί μικροφωνισμός, το σύστημα θα μειώσει αυτόματα τον ήχο του μικροφώνου για μερικά δευτερόλεπτα.
- Αν ο μικροφωνισμός συνεχιστεί, κάντε τα ακόλουθα:
 - Μετακινήστε το μικρόφωνο μακριά από το σύστημα.
 - Αλλάξτε την κατεύθυνση του μικροφώνου.
 - Πατήστε επανειλημμένα το MIC/GUITAR LEVEL - στο σύστημα.
 - Πατήστε επανειλημμένα το MIC ECHO για να ρυθμίσετε το επίπεδο της ηχούς.
- Ο ήχος του μικροφώνου δεν θα μεταφερθεί στη συσκευή USB κατά τη διάρκεια της μεταφοράς USB.
- Δεν μπορείτε να ρυθμίσετε τη στάθμη της έντασης ήχου του μικροφώνου με το VOL (ένταση ήχου) +/- (VOLUME/DJ CONTROL στο σύστημα). Πατήστε επανειλημμένα το MIC/GUITAR LEVEL +/- στο σύστημα, για να προσαρμόσετε τη στάθμη της έντασης ήχου του μικροφώνου.
- Όταν χρησιμοποιείτε τη λειτουργία Ασύρματου Party Chain ή τη λειτουργία Stereo Pair, ο ήχος από το μικρόφωνο παράγεται μόνο από το σύστημα στο οποίο είναι συνδεδεμένο το μικρόφωνο.
- Αν ο ήχος μέσω του μικροφώνου είναι εξαιρετικά δυνατός, μπορεί να παραμορφωθεί. Πατήστε επανειλημμένα το MIC/GUITAR LEVEL - στο σύστημα, για να μειώσετε την ένταση ήχου του μικροφώνου.

Σχετικό θέμα

- [Χρήση της υποδοχής\(ών\) μικροφώνου](#)
- [Διάφορες λειτουργίες για караόκε](#)

Οικιακό ηχοσύστημα
MHC-V13

Διάφορες λειτουργίες για караόκε

Μπορείτε να χρησιμοποιήσετε διάφορες λειτουργίες για караόκε.

Μείωση φωνητικών

Μπορείτε να μειώσετε τον ήχο των φωνητικών σε στερεοφωνική πηγή.

Για να ενεργοποιήσετε τη λειτουργία Μείωσης φωνητικών

Πατήστε το VOCAL FADER επανειλημμένα (ή κρατήστε πατημένο το VOICE CHANGER/  VOCAL FADER στο σύστημα) για να επιλέξετε [ON V _ FADER].

Για να ακυρώσετε τη λειτουργία Μείωσης φωνητικών

Πατήστε επανειλημμένα το VOCAL FADER για να επιλέξετε [OFF].

Έλεγχος κλειδιού

Μπορείτε να αλλάξετε το κλειδί του τραγουδιού που τραγουδάτε.

Για να αλλάξετε το κλειδί ενός τραγουδιού

Πατήστε το KEY CONTROL  (επίπεδο)/  (ευκρινές) για να ταιριάζει με το φωνητικό σας εύρος.

Λειτουργία βαθμολογίας

Μπορείτε να χρησιμοποιείτε τη λειτουργία βαθμολογίας (Λειτουργία βαθμολογίας) μόνο όταν είναι συνδεδεμένο το μικρόφωνο. Η βαθμολογία σας υπολογίζεται σε μια κλίμακα 0 έως 99, συγκρίνοντας τη φωνή σας με την πηγή μουσικής.

Για να βαθμολογήσετε το τραγούδι σας

- Ξεκινήστε την αναπαραγωγή της μουσικής.
- Πατήστε το SCORE πριν τραγουδήσετε κάποιο τραγούδι.
- Αφού τραγουδήσετε για περισσότερο από ένα λεπτό, πατήστε το SCORE ξανά για να δείτε τη βαθμολογία σας.

Αλλαγή φωνής

Μπορείτε να αλλάξετε τη φωνή σας όταν μιλάτε ή τραγουδάτε στο μικρόφωνο.

Για να ενεργοποιήσετε τη λειτουργία Αλλαγής φωνής

Πατήστε το VOICE CHANGER/  VOCAL FADER στο σύστημα επανειλημμένα για να αλλάξετε το εφέ της φωνής σας.

Για να ακυρώσετε τη λειτουργία Αλλαγής φωνής

Πατήστε επανειλημμένα το VOICE CHANGER/  VOCAL FADER στο σύστημα για να επιλέξετε το [OFF].

Ηχώ μικροφώνου

Μπορείτε να προσθέσετε το εφέ ηχούς στη φωνή σας όταν τραγουδάτε με το μικρόφωνο.

Για να προσθέσετε το εφέ ηχούς

Πατήστε επανειλημμένα το MIC ECHO για να ρυθμίσετε το εφέ ηχούς.

Σχετικό θέμα

- Τραγούδι καράοκε

5-013-970-81(2) Copyright 2020 Sony Corporation

Οικιακό ηχοσύστημα
MHC-V13

Απόλαυση του ήχου της κιθάρας

Μπορείτε να ακούσετε τον ήχο μιας κιθάρας (δεν παρέχεται) συνδέοντας μια κιθάρα στην υποδοχή MIC/GUITAR του συστήματος. Επιπλέον, μπορείτε να αλλάξετε τον ήχο της κιθάρας σας, επιλέγοντας ένα εφέ κιθάρας.

- 1 Πατήστε επανειλημμένα το MIC/GUITAR LEVEL - στο σύστημα για να μειώσετε τη στάθμη της έντασης ήχου της κιθάρας.**
- 2 Χρησιμοποιήστε ένα καλώδιο οργάνου (δεν παρέχεται) για να συνδέσετε μια κιθάρα στην υποδοχή MIC/GUITAR στο σύστημα.**
- 3 Πατήστε επανειλημμένα το GUITAR στο σύστημα για να επιλέξετε το εφέ κιθάρας που θέλετε να εφαρμόσετε.**
 - [CLEAN]: Αυθεντικός ήχος κιθάρας. Συνιστάται για ηλεκτρική κιθάρα ή ηλεκτροακουστική κιθάρα.
 - [O \ DRIVE]: Παραμορφωμένος ήχος παρόμοιος με τον ήχο ενός ενισχυτή κιθάρας υπεροδήγησης. Συνιστάται για ηλεκτρική κιθάρα.
 - [BASS]: Αυθεντικός ήχος κιθάρας. Συνιστάται για μπάσο.
- 4 Ξεκινήστε να παίζετε κιθάρα και ρυθμίστε την ένταση ήχου της κιθάρας.**

Ο ήχος της κιθάρας παράγεται από το σύστημα.

Για απενεργοποίηση της λειτουργίας κιθάρας

Πατήστε επανειλημμένα το GUITAR στο σύστημα για να επιλέξετε το [OFF].

Σημείωση

- Μπορεί να παρουσιαστεί μικροφωνισμός κατά τη χρήση ηλεκτροακουστικής κιθάρας με το εφέ [O \ DRIVE]. Πατήστε επανειλημμένα το MIC/GUITAR LEVEL - στο σύστημα, για να μειώσετε την ένταση ήχου της κιθάρας. Διαφορετικά, επιλέξτε το άλλο εφέ κιθάρας.
- Προτού αποσυνδέσετε την κιθάρα από το σύστημα, πατήστε επανειλημμένα το MIC/GUITAR LEVEL - στο σύστημα, για να μειώσετε την ένταση ήχου της κιθάρας.

Οικιακό ηχοσύστημα
MHC-V13

Δημιουργία ατμόσφαιρας πάρτι (Εφέ DJ)

Χρησιμοποιήστε τα χειριστήρια στο σύστημα για να εκτελέσετε αυτή τη διαδικασία.

- 1 Πατήστε το ακόλουθο κουμπί για να επιλέξετε τον τύπο του εφέ.**
 - **FLANGER:** Δημιουργεί ένα βαθύ μηχανικό εφέ παρόμοιο με τον βρυχηθμό τουρμπίνας αεροπλάνου.
 - **ISOLATOR:** Απομονώνει μια συγκεκριμένη ζώνη συχνοτήτων ρυθμίζοντας τις υπόλοιπες ζώνες συχνοτήτων. Για παράδειγμα, όταν θέλετε να εστιάσετε στα φωνητικά.
- 2 Αλλάζτε το εφέ ήχου.**

Περιστρέψτε το κουμπί VOLUME/DJ CONTROL στο σύστημα για να ρυθμίσετε την ένταση του εφέ.

Για να απενεργοποιήσετε το εφέ

- Πατήστε το DJ OFF.
- Πατήστε ξανά το κουμπί του επιλεγμένου εφέ.

Σημείωση

- Το Εφέ DJ απενεργοποιείται αυτόματα όταν:
 - απενεργοποιείτε το σύστημα.
 - αλλάζετε τη λειτουργία.
 - ενεργοποιείτε ή απενεργοποιείτε τη λειτουργία Ασύρματου Party Chain.
 - αλλάζετε το ηχητικό πεδίο.
 - χρησιμοποιείτε τη Μείωση φωνητικών.
 - αλλάζετε το κλειδί (Έλεγχος κλειδιού).
- Αν ενεργοποιήσετε το Εφέ DJ κατά τη μεταφορά, το εφέ ήχου δεν θα μεταφερθεί στη συσκευή USB.
- Δεν μπορείτε να χρησιμοποιήσετε το κουμπί VOLUME/DJ CONTROL στο σύστημα για να ρυθμίσετε την ένταση, όταν το Εφέ DJ είναι ενεργοποιημένο. Πατήστε VOL (ένταση ήχου) +/- στο τηλεχειριστήριο για να ρυθμίσετε την ένταση.

Οικιακό ηχοσύστημα
MHC-V13

Χρήση του Χρονοδιακόπτη ύπνου

Το σύστημα απενεργοποιείται αυτόματα μετά την προκαθορισμένη ώρα.

- 1 Πατήστε επανειλημμένα το **SLEEP** για να επιλέξετε την ώρα που θέλετε.

Για ακύρωση του Χρονοδιακόπτη ύπνου

Πατήστε επανειλημμένα το **SLEEP** για να επιλέξετε [OFF].

Υπόδειξη

- Για να ελέγξετε τον χρόνο που απομένει πριν από την απενεργοποίηση του συστήματος, πατήστε το **SLEEP**.

Οικιακό ηχοσύστημα
MHC-V13

Απόλαυση μουσικής με τον φωτισμό (Speaker Light)

Το σύστημα ανάβει μαζί με τη μουσική για να ζωντανέψει την ατμόσφαιρα. Κατά τη στιγμή της αγοράς, αυτή η ρύθμιση είναι ενεργοποιημένη.

- 1 Πατήστε επανειλημμένα το PARTY LIGHT κατά την αναπαραγωγή για να επιλέξετε [LED ON].

Ανάβει το μέρος του συστήματος που απεικονίζεται παρακάτω.

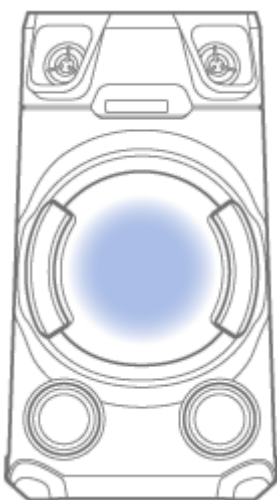

- 2 Πατήστε επανειλημμένα το LIGHT MODE για να επιλέξετε τη λειτουργία φωτισμού που θέλετε.

Η λειτουργία φωτισμού είναι διαφορετική όταν ενεργοποιείται η λειτουργία Ασύρματου Party Chain ή Stereo Pair.

Για να απενεργοποιήσετε τον φωτισμό

Πατήστε επανειλημμένα το PARTY LIGHT για να επιλέξετε [LED OFF].

Υπόδειξη

- Μπορείτε επίσης να χρησιμοποιήσετε το SPEAKER LIGHT στο σύστημα για να επιλέξετε [LED ON]/[LED OFF].

Σημείωση

- Μην κοιτάζετε απευθείας το εξάρτημα που εκπέμπει φως όταν είναι ενεργοποιημένος ο φωτισμός.
- Αν η φωτεινότητα του φωτισμού είναι πολύ έντονη, ανάψτε τα φώτα του δωματίου ή απενεργοποιήστε τον φωτισμό.
- Μπορείτε να ενεργοποιήσετε ή να απενεργοποιήσετε τον φωτισμό όταν είναι ενεργοποιημένη η επίδειξη.

Σχετικό θέμα

- [Απενεργοποίηση της λειτουργίας επίδειξης](#)

Οικιακό ηχοσύστημα
MHC-V13

Χρήση της Φωνητικής καθοδήγησης

ΣΗΜΑΝΤΙΚΟ: Η ΦΩΝΗΤΙΚΗ ΚΑΘΟΔΗΓΗΣΗ ΓΙΑ ΑΥΤΟ ΤΟ ΣΥΣΤΗΜΑ ΕΙΝΑΙ ΔΙΑΘΕΣΙΜΗ ΜΟΝΟ ΣΤΑ ΑΓΓΛΙΚΑ.

- 1 Πατήστε το **OPTIONS**.
- 2 Πατήστε επανειλημμένα το **▲** (πάνω)/ **▼** (κάτω) για να επιλέξετε **[VOICE GUIDANCE]** και κατόπιν πατήστε **+** (εισαγωγή).
- 3 Πατήστε το **▲** (πάνω)/ **▼** (κάτω) για να επιλέξετε **[ON]** και κατόπιν πατήστε **+** (εισαγωγή).

Η Φωνητική καθοδήγηση έχει ενεργοποιηθεί.

Για έξοδο από το μενού επιλογών, πατήστε το **OPTIONS**.

Ανάλογα με την κατάσταση του συστήματος, η Φωνητική καθοδήγηση ακούγεται από το σύστημα ως εξής:

- Κατά τη ρύθμιση του συστήματος σε λειτουργία σύζευξης: "BLUETOOTH pairing"
- Κατά τη σύνδεση σε συσκευή BLUETOOTH: "BLUETOOTH connected"
- Κατά την αποσύνδεση από συσκευή BLUETOOTH: "BLUETOOTH disconnected"
- Κατά τη ρύθμιση της λειτουργίας εξόδου κατά τη διάρκεια της λειτουργίας Stereo Pair: "Left/Right"

Για απενεργοποίηση της Φωνητικής καθοδήγησης

Επιλέξτε **[OFF]** στο βήμα 3.

Σημείωση

- Σε ορισμένες περιπτώσεις, ενδέχεται να υπάρχει καθυστέρηση στην παραγωγή Φωνητικής καθοδήγησης ή η Φωνητική καθοδήγηση μπορεί να μη λειτουργεί.

Οικιακό ηχοσύστημα
MHC-V13

Απενεργοποίηση των χειριστηρίων στο σύστημα (Κλείδωμα για τα παιδιά)

Μπορείτε να απενεργοποιήσετε τα χειριστήρια (εκτός από το ) στο σύστημα για να αποτρέψετε τον χειρισμό του από παιδιά.

1 Πατήστε παρατεταμένα το  (διακοπή) στο σύστημα για περισσότερο από 5 δευτερόλεπτα.

Η ένδειξη [CHILD LOCK ON] εμφανίζεται στην οθόνη.

Για την απενεργοποίηση της λειτουργίας Κλειδώματος για τα παιδιά

Πατήστε παρατεταμένα το  (διακοπή) στο σύστημα για περισσότερο από 5 δευτερόλεπτα μέχρι να εμφανιστεί στην οθόνη η ένδειξη [CHILD LOCK OFF].

Σημείωση

- Η λειτουργία Κλειδώματος για τα παιδιά απενεργοποιείται αυτόματα όταν αποσυνδέσετε το καλώδιο τροφοδοσίας AC.

Οικιακό ηχοσύστημα
MHC-V13

Ακρόαση της ενσωματωμένης επίδειξης ήχου

Πατήστε παρατεταμένα το ► (αναπαραγωγή) στο σύστημα για περισσότερο από 2 δευτερόλεπτα.
Η ενσωματωμένη επίδειξη ήχου αναπαράγεται.

Για τη διακοπή της επίδειξης

Πατήστε το ■ (διακοπή) στο σύστημα.

Οικιακό ηχοσύστημα
MHC-V13

ΣΧΕΤΙΚΑ ΜΕ ΤΙΣ ΕΝΔΕΙΚΤΙΚΕΣ ΛΥΧΝΙΕΣ

Ενδεικτική λυχνία BLUETOOTH

Είναι αναμμένη	Η σύνδεση BLUETOOTH έχει δημιουργηθεί.
Αναβοσβήνει δύο φορές επανειλημμένα	Το σύστημα μεταβαίνει σε λειτουργία σύζευξης.
Αναβοσβήνει αργά	Το σύστημα περιμένει να συνδεθεί με μια συσκευή BLUETOOTH.

Ενδεικτική λυχνία MEGA BASS

Είναι αναμμένη	Η λειτουργία MEGA BASS είναι ενεργοποιημένη.
Σβηστή	Η λειτουργία MEGA BASS είναι απενεργοποιημένη.

Σχετικό θέμα

- [Κύρια μονάδα](#)
- [Απόλαυση ασύρματης αναπαραγωγής με τη χρήση πολλαπλών ηχοσυστημάτων \(Λειτουργία Ασύρματου Party Chain\)](#)

Οικιακό ηχοσύστημα
MHC-V13

Ενημέρωση του προεγκατεστημένου λογισμικού

Το λογισμικό αυτού του συστήματος ενδέχεται να ενημερωθεί στο μέλλον. Μπορείτε να ενημερώσετε το προεγκατεστημένο λογισμικό του συστήματός σας από την διαδικτυακή τοποθεσία υποστήριξης. Ακολουθήστε τις οδηγίες online για να ενημερώσετε το λογισμικό.

Οικιακό ηχοσύστημα
MHC-V13

Τι μπορώ να κάνω για την επίλυση ενός προβλήματος;

Αν το σύστημα δεν λειτουργεί όπως περιμένετε, δοκιμάστε τα ακόλουθα βήματα για να επιλύσετε το θέμα.

- Βρείτε τα συμπτώματα του θέματος σε αυτόν τον Οδηγό βοήθειας και δοκιμάστε τις διορθωτικές ενέργειες που παρατίθενται.
- Κάντε επαναφορά του συστήματος. (Ανατρέξτε στην ενότητα [Το σύστημα δεν λειτουργεί κανονικά.](#))
- Αναζητήστε πληροφορίες σχετικά με το θέμα στη διαδικτυακή τοποθεσία υποστήριξης πελατών.
- Μεταβείτε στις διαδικτυακές τοποθεσίες υποστήριξης για να λάβετε πληροφορίες υποστήριξης σχετικά με το σύστημά σας.
 - Για πελάτες στην Αμερικανική ήπειρο:
<https://www.sony.com/am/support>
 - Για πελάτες στην Ευρώπη:
<https://www.sony.eu/support>
 - Για πελάτες σε άλλες χώρες/περιοχές:
<https://www.sony-asia.com/support>

Σημείωση

- Εάν το προσωπικό του σέρβις αλλάξει κάποια εξαρτήματα κατά την επισκευή, αυτά τα εξαρτήματα μπορεί να μην σας επιστραφούν.

Σχετικό θέμα

- [Το σύστημα δεν λειτουργεί κανονικά.](#)

Οικιακό ηχοσύστημα
MHC-V13

Σχετικά με τα μηνύματα

Ένα από τα ακόλουθα μηνύματα ενδέχεται να εμφανιστεί ή να αναβοσβήσει στην οθόνη κατά τη λειτουργία.

Μήνυμα	Αιτία
CANNOT PLAY	Τοποθετήθηκε δίσκος που δεν μπορεί να αναπαραχθεί.
DATA ERROR	<ul style="list-style-type: none"> • Το αρχείο έχει δημιουργηθεί σε μη υποστηριζόμενο μορφή. • Η προέκταση αρχείου δεν ταιριάζει με το μορφή αρχείου.
DEVICE ERROR	Δεν ήταν δυνατή η αναγνώριση της συσκευής USB ή συνδέθηκε άγνωστη συσκευή.
DEVICE FULL	Η μνήμη της συσκευής USB είναι πλήρης.
ERASE ERROR	Η διαγραφή αρχείων ήχου ή φακέλων στη συσκευή USB απέτυχε.
FATAL ERROR	Η συσκευή USB αφαιρέθηκε κατά τη διαδικασία μεταφοράς ή διαγραφής και μπορεί να έχει καταστραφεί.
FOLDER FULL	Δεν είναι δυνατή η μεταφορά στη συσκευή USB, επειδή έχει επιτευχθεί ο μέγιστος αριθμός φακέλων.
NoDEVICE	Δεν έχει συνδεθεί συσκευή USB ή έχει συνδεθεί μη υποστηριζόμενη συσκευή.
NO DISC	Δεν υπάρχει δίσκος στο σύστημα.
NO MUSIC	Δεν υπάρχουν υποστηριζόμενα αρχεία ήχου στην πηγή αναπαραγωγής.
NO SUPPORT	Έχει συνδεθεί μη υποστηριζόμενη συσκευή USB ή η συσκευή USB είναι συνδεδεμένη μέσω διανομέα USB.
NOT USE	Επιχειρήσατε να εκτελέσετε μια συγκεκριμένη λειτουργία σε συνθήκες στις οποίες η λειτουργία αυτή απαγορεύεται.
OVER CURRENT	Ανιχνεύθηκε υπερβολικό ρεύμα από τη θύρα ψ (USB). Αποσυνδέστε τη συσκευή USB από τη θύρα. Για λεπτομέρειες, ανατρέξτε στην ενότητα Η ένδειξη [OVER CURRENT] εμφανίζεται στην οθόνη .
PROTECT	Η συσκευή USB έχει προστασία από εγγραφή.
PUSH STOP	Επιχειρήσατε να εκτελέσετε μια λειτουργία που μπορεί να πραγματοποιηθεί μόνο όταν έχει διακοπεί η αναπαραγωγή.
READING	Το σύστημα εκτελεί ανάγνωση των πληροφοριών του δίσκου ή της συσκευής USB. Ορισμένες λειτουργίες δεν είναι διαθέσιμες.

Μήνυμα	Αιτία
REC ERROR	Η μεταφορά δεν ξεκίνησε, διακόπηκε ενώ βρισκόταν σε εξέλιξη ή δεν εκτελέστηκε για κάποιον άλλο λόγο.
TRACK FULL	Δεν είναι δυνατή η μεταφορά στη συσκευή USB, επειδή έχει επιτευχθεί ο μέγιστος αριθμός αρχείων.

5-013-970-81(2) Copyright 2020 Sony Corporation

Οικιακό ηχοσύστημα
MHC-V13

Η συσκευή δεν ενεργοποιείται.

- Βεβαιωθείτε ότι το καλώδιο τροφοδοσίας AC είναι συνδεδεμένο με ασφάλεια στην υποδοχή AC IN στο πίσω μέρος του συστήματος.

Σχετικό θέμα

- [Σύνδεση του συστήματος σε πρίζα AC](#)
- [Ενεργοποίηση του συστήματος](#)

Οικιακό ηχοσύστημα
MHC-V13

Το σύστημα έχει μεταβεί σε κατάσταση αναμονής.

- Αυτό δεν αποτελεί δυσλειτουργία. Το σύστημα μεταβαίνει σε κατάσταση αναμονής αυτόματα μετά από περίπου 15 λεπτά, όταν δεν εκτελεστεί κάποια λειτουργία ή δεν υπάρχει έξοδος σήματος ήχου.
-

Σχετικό θέμα

- [Λειτουργία Αυτόματης κατάστασης αναμονής](#)

Οικιακό ηχοσύστημα
MHC-V13

Δεν ακούγεται ήχος.

- Ρυθμίστε την ένταση ήχου.
 - Ελέγξτε τη σύνδεση του προαιρετικού εξοπλισμού, αν υπάρχει.
 - Ενεργοποιήστε τον συνδεδεμένο εξοπλισμό.
 - Απενεργοποιήστε το σύστημα, αποσυνδέστε το καλώδιο τροφοδοσίας AC, έπειτα συνδέστε πάλι το καλώδιο τροφοδοσίας AC και ενεργοποιήστε το σύστημα.
-

Σχετικό θέμα

- [Σύνδεση του συστήματος σε πρίζα AC](#)
- [Ενεργοποίηση του συστήματος](#)

Οικιακό ηχοσύστημα
MHC-V13

Ακούγεται έντονος βόμβος ή θόρυβος.

- Μετακινήστε το σύστημα μακριά από πηγές θορύβου.
- Συνδέστε το σύστημα σε διαφορετική πρίζα.
- Εγκαταστήστε ένα φίλτρο θορύβου (δεν παρέχεται) στο καλώδιο τροφοδοσίας AC.
- Απενεργοποιήστε τον ηλεκτρικό εξοπλισμό που βρίσκεται σε κοντινή απόσταση.
- Ο θόρυβος που παράγεται από τους ανεμιστήρες ψύξης του συστήματος μπορεί να ακούγεται όταν ενεργοποιείται το σύστημα. Αυτό δεν αποτελεί δυσλειτουργία.
- Μετακινήστε το σύστημα μακριά από πινακίδες νέον ή φωτισμό φθορισμού.

Οικιακό ηχοσύστημα
MHC-V13

Το τηλεχειριστήριο δεν λειτουργεί.

- Ελέγξτε την πολικότητα των μπαταριών.
 - Αφαιρέστε τα εμπόδια ανάμεσα στο τηλεχειριστήριο και το σύστημα.
 - Μετακινήστε το τηλεχειριστήριο πιο κοντά στο σύστημα.
 - Στρέψτε το τηλεχειριστήριο προς τον αισθητήρα του συστήματος.
 - Αντικαταστήστε τις μπαταρίες (R03/μέγεθος AAA).
 - Μετακινήστε το σύστημα μακριά από τον φωτισμό φθορισμού.
-

Σχετικό θέμα

- [Τοποθέτηση μπαταριών στο τηλεχειριστήριο](#)

Οικιακό ηχοσύστημα
MHC-V13

Η ένδειξη [CHILD LOCK] εμφανίζεται όταν χρησιμοποιείτε οποιοδήποτε χειριστήριο στο σύστημα.

-
- Απενεργοποιήστε τη λειτουργία Κλειδώματος για τα παιδιά.
-

Σχετικό θέμα

- [Απενεργοποίηση των χειριστηρίων στο σύστημα \(Κλείδωμα για τα παιδιά\)](#)

Οικιακό ηχοσύστημα
MHC-V13

Ακούγεται ένας ήχος "κλικ" όταν το σύστημα ενεργοποιείται.

- Αυτό είναι ο ήχος λειτουργίας και ακούγεται όταν, για παράδειγμα, το σύστημα ενεργοποιείται ή απενεργοποιείται. Αυτό δεν αποτελεί δυσλειτουργία.

Οικιακό ηχοσύστημα
MHC-V13

Το καπάκι δίσκου δεν κλείνει.

- Τοποθετήστε σωστά τον δίσκο.

Οικιακό ηχοσύστημα
MHC-V13

Η αναπαραγωγή δεν ξεκινά.

- Τοποθετήστε έναν δίσκο με την ετικέτα στραμμένη προς τα πάνω.
 - Καθαρίστε τον δίσκο.
 - Τοποθετήστε ξανά τον δίσκο.
 - Τοποθετήστε δίσκο που μπορεί να αναπαραγάγει αυτό το σύστημα.
 - Αφαιρέστε τον δίσκο και σκουπίστε την υγρασία από αυτόν, έπειτα αφήστε το σύστημα ενεργοποιημένο για μερικές ώρες μέχρι να εξατμιστεί η υγρασία.
-

Σχετικό θέμα

- [Ενεργοποίηση του συστήματος](#)
- [Απενεργοποίηση της συσκευής \(Κατάσταση αναμονής\)](#)
- [Σύνδεση με μια συσκευή USB](#)
- [Δίσκοι ή αρχεία με δυνατότητα αναπαραγωγής σε δίσκους/συσκευή USB](#)

Οικιακό ηχοσύστημα
MHC-V13

Ο ήχος χάνεται κατά την αναπαραγωγή δίσκου.

- Καθαρίστε τον δίσκο.
- Τοποθετήστε ξανά τον δίσκο.
- Μετακινήστε το σύστημα σε μέρος χωρίς δονήσεις.
- Αντικαταστήστε τον δίσκο με έναν χωρίς ελαττώματα.

Οικιακό ηχοσύστημα
MHC-V13

Η αναπαραγωγή δεν ξεκινά από το πρώτο κομμάτι/αρχείο.

- Ρυθμίστε τη λειτουργία αναπαραγωγής σε Κανονική αναπαραγωγή.
- Η Συνέχιση αναπαραγωγής έχει επιλεγεί στον δίσκο. Πατήστε δύο φορές το ■ (διακοπή). Έπειτα πατήστε το ► (αναπαραγωγή) για να ξεκινήσει η αναπαραγωγή.

Οικιακό ηχοσύστημα
MHC-V13

Δεν είναι δυνατή η αναπαραγωγή αρχείων.

- Τα δεδομένα δεν έχουν αποθηκευτεί στην υποστηριζόμενη μορφή.

Οικιακό ηχοσύστημα
MHC-V13

Το όνομα δεν εμφανίζεται σωστά.

- Η έκδοση του ID3 δεν είναι η Έκδοση 1 (1.0/1.1) ή η Έκδοση 2 (2.2/2.3).
- Οι κωδικοί των χαρακτήρων που μπορούν να εμφανιστούν από αυτό το σύστημα είναι οι εξής:
 - Κεφαλαίοι χαρακτήρες (Α έως Ζ)
 - Αριθμοί (0 έως 9)
 - Σύμβολα (< > * + , [] \ _)

Οι υπόλοιποι χαρακτήρες εμφανίζονται ως [].

Οικιακό ηχοσύστημα
MHC-V13

Εμφανίζεται η ένδειξη [READING] για παρατεταμένο χρονικό διάστημα ή απαιτείται πολύς χρόνος για να ξεκινήσει η αναπαραγωγή.

-
- Η διαδικασία ανάγνωσης μπορεί να διαρκέσει μεγάλο χρονικό διάστημα, εάν η δομή των αρχείων είναι εξαιρετικά πολύπλοκη.

Οικιακό ηχοσύστημα
MHC-V13

Η αναπαραγωγή δεν ξεκινά.

- Απενεργοποιήστε το σύστημα και συνδέστε ξανά τη συσκευή USB, έπειτα ενεργοποιήστε το σύστημα.
- Η Συνέχιση Αναπαραγωγής έχει επιλεγεί στη συσκευή USB. Πατήστε δύο φορές το **■** (διακοπή). Έπειτα πατήστε το **▶** (αναπαραγωγή) για να ξεκινήσει η αναπαραγωγή.

Οικιακό ηχοσύστημα
MHC-V13

Η αναπαραγωγή δεν ξεκινά από το πρώτο αρχείο.

- Ρυθμίστε τη λειτουργία αναπαραγωγής σε Κανονική αναπαραγωγή.

Δεν είναι δυνατή η αναπαραγωγή αρχείων.

- Τα δεδομένα δεν έχουν αποθηκευτεί στην υποστηριζόμενη μορφή.
- Οι συσκευές USB που έχουν διαμορφωθεί με διαφορετικά συστήματα αρχείων από FAT12, FAT16 ή FAT32 δεν υποστηρίζονται.
Αυτό το σύστημα υποστηρίζει τα συστήματα αρχείων FAT12, FAT16 ή FAT32, αλλά ορισμένες συσκευές αποθήκευσης USB ενδέχεται να μην υποστηρίζουν όλα αυτά τα συστήματα FAT. Για λεπτομέρειες, ανατρέξτε στις οδηγίες λειτουργίας κάθε συσκευής USB ή επικοινωνήστε με τον κατασκευαστή.
- Αν χρησιμοποιείτε μια συσκευή USB χωρισμένη σε διαμερίσματα, μπορούν να αναπαραχθούν μόνο τα αρχεία στο πρώτο διαμέρισμα.

Οικιακό ηχοσύστημα
MHC-V13

Το όνομα δεν εμφανίζεται σωστά.

- Η έκδοση του ID3 δεν είναι η Έκδοση 1 (1.0/1.1) ή η Έκδοση 2 (2.2/2.3).
- Τα δεδομένα που είναι αποθηκευμένα στη συσκευή USB μπορεί να έχουν καταστραφεί, εκτελέστε ξανά τη μεταφορά.
- Οι κωδικοί των χαρακτήρων που μπορούν να εμφανιστούν από αυτό το σύστημα είναι οι εξής:
 - Κεφαλαίοι χαρακτήρες (A έως Z)
 - Αριθμοί (0 έως 9)
 - Σύμβολα (< > * + , [] \ _)

Οι υπόλοιποι χαρακτήρες εμφανίζονται ως [].

Οικιακό ηχοσύστημα
MHC-V13

Δεν υπάρχει ήχος κατά την αναπαραγωγή από τη συσκευή USB.

- Η συσκευή USB δεν είναι συνδεδεμένη σωστά. Απενεργοποιήστε το σύστημα και συνδέστε ξανά τη συσκευή USB, έπειτα ενεργοποιήστε το σύστημα και ελέγξτε αν εμφανίζεται η ένδειξη [USB] στην οθόνη.

Σχετικό θέμα

- [Ενεργοποίηση του συστήματος](#)
- [Απενεργοποίηση της συσκευής \(Κατάσταση αναμονής\)](#)
- [Σύνδεση με μια συσκευή USB](#)
- [Αναπαραγωγή από συσκευή USB](#)

Οικιακό ηχοσύστημα
MHC-V13

Ακούγεται θόρυβος, ο ήχος χάνεται ή ακούγεται παραμορφωμένος κατά την αναπαραγωγή από τη συσκευή USB.

- Απενεργοποιήστε το σύστημα και συνδέστε ξανά τη συσκευή USB, έπειτα ενεργοποιήστε το σύστημα.
- Τα ίδια τα δεδομένα μουσικής περιέχουν θόρυβο ή ο ήχος είναι παραμορφωμένος. Μπορεί να δημιουργήθηκε θόρυβος κατά τη διαδικασία μεταφοράς. Διαγράψτε το αρχείο και προσπαθήστε να το μεταφέρετε ξανά.
- Ο ρυθμός μετάδοσης bit που χρησιμοποιήθηκε για την κωδικοποίηση ενός αρχείου ήχου ήταν χαμηλός. Στείλετε ένα αρχείο ήχου με υψηλότερο ρυθμό μετάδοσης bit στη συσκευή USB.

Σχετικό θέμα

- [Ενεργοποίηση του συστήματος](#)
- [Απενεργοποίηση της συσκευής \(Κατάσταση αναμονής\)](#)
- [Σύνδεση με μια συσκευή USB](#)



Οικιακό ηχοσύστημα
MHC-V13

Εμφανίζεται η ένδειξη [READING] για παρατεταμένο χρονικό διάστημα ή απαιτείται πολύς χρόνος για να ξεκινήσει η αναπαραγωγή.

- Η διαδικασία ανάγνωσης μπορεί να απαιτεί μεγάλο χρονικό διάστημα στις ακόλουθες περιπτώσεις.
 - Υπάρχουν πολλοί φάκελοι ή αρχεία στη συσκευή USB. Για λεπτομέρειες, βλ. "Σημειώσεις για τα αρχεία με δυνατότητα αναπαραγωγής" στην ενότητα [Δίσκοι ή αρχεία με δυνατότητα αναπαραγωγής σε δίσκους/συσκευή USB](#).
 - Η δομή των αρχείων είναι εξαιρετικά πολύπλοκη.
 - Η χωρητικότητα μνήμης είναι εξαιρετικά μεγάλη.
 - Η εσωτερική μνήμη είναι κατακερματισμένη.

Οικιακό ηχοσύστημα
MHC-V13

Η ένδειξη [NO FILE] εμφανίζεται στην οθόνη.

- Το σύστημα έχει μεταβεί σε λειτουργία ενημέρωσης λογισμικού και όλα τα χειριστήρια (εκτός από το  (λειτουργία)) είναι απενεργοποιημένα. Πατήστε το  (λειτουργία) στο σύστημα για να ακυρώσετε την ενημέρωση λογισμικού.

Οικιακό ηχοσύστημα
MHC-V13

Η ένδειξη [OVER CURRENT] εμφανίζεται στην οθόνη.

- Εντοπίστηκε πρόβλημα με το ηλεκτρικό ρεύμα από τη θύρα ψ (USB).
 - Αποσυνδέστε τη συσκευή USB από τη θύρα.
Στη συνέχεια, πατήστε  (λειτουργία) για να επανεκκινηθεί αυτόματα το σύστημα.
Βεβαιωθείτε ότι δεν υπάρχει πρόβλημα με τη συσκευή USB.
 - Εάν το μήνυμα εξαφανιστεί από την οθόνη, αλλά δεν λειτουργεί κανένα κουμπί, δοκιμάστε να πραγματοποιήσετε επαναφορά του συστήματος.

Εάν δεν λειτουργήσει τίποτα από τα παραπάνω, επικοινωνήστε με την αντιπροσωπεία της Sony.

Σχετικό θέμα

- [Απενεργοποίηση της συσκευής \(Κατάσταση αναμονής\)](#)
- [Το σύστημα δεν λειτουργεί κανονικά.](#)

Οικιακό ηχοσύστημα
MHC-V13

Η συσκευή USB δεν αναγνωρίζεται.

- Απενεργοποιήστε το σύστημα και συνδέστε ξανά τη συσκευή USB, έπειτα ενεργοποιήστε το σύστημα.
 - Η συσκευή USB δεν λειτουργεί σωστά. Ανατρέξτε στις οδηγίες λειτουργίας της συσκευής USB σχετικά με τον τρόπο αντιμετώπισης αυτού του προβλήματος.
-

Σχετικό θέμα

- [Ενεργοποίηση του συστήματος](#)
- [Απενεργοποίηση της συσκευής \(Κατάσταση αναμονής\)](#)
- [Σύνδεση με μια συσκευή USB](#)

Η μεταφορά εμφανίζει σφάλμα.



- Η συσκευή USB δεν έχει διαμορφωθεί σωστά. Ανατρέξτε στις οδηγίες λειτουργίας της συσκευής USB για τον τρόπο διαμόρφωσης.
- Απενεργοποιήστε το σύστημα και αφαιρέστε τη συσκευή USB. Αν η συσκευή USB έχει διακόπτη λειτουργίας, απενεργοποιήστε και ενεργοποιήστε ξανά τη συσκευή USB αφού την αφαιρέσετε από το σύστημα. Έπειτα, εκτελέστε ξανά τη μεταφορά.
- Αν οι διαδικασίες μεταφοράς και διαγραφής επαναληφθούν πολλές φορές, η δομή αρχείων εντός της συσκευής USB κατακερματίζεται. Ανατρέξτε στις οδηγίες λειτουργίας της συσκευής USB σχετικά με τον τρόπο αντιμετώπισης αυτού του προβλήματος.
- Η συσκευή USB αποσυνδέθηκε ή η τροφοδοσία απενεργοποιήθηκε κατά τη διάρκεια της μεταφοράς. Διαγράψτε το αρχείο που μεταφέρθηκε μερικώς και εκτελέστε ξανά τη μεταφορά. Αν αυτό δεν διορθώσει το πρόβλημα, η συσκευή USB ενδέχεται να έχει βλάβη. Ανατρέξτε στις οδηγίες λειτουργίας της συσκευής USB σχετικά με τον τρόπο αντιμετώπισης αυτού του προβλήματος.

Αρχεία ήχου ή φάκελοι στη συσκευή USB δεν μπορούν να διαγραφούν.

- Ελέγξτε αν η συσκευή USB έχει προστασία από εγγραφή.
- Η συσκευή USB αποσυνδέθηκε ή η τροφοδοσία απενεργοποιήθηκε κατά τη διαδικασία διαγραφής. Διαγράψτε το μερικώς διαγραμμένο αρχείο. Αν αυτό δεν διορθώσει το πρόβλημα, η συσκευή USB ενδέχεται να έχει βλάβη. Ανατρέξτε στις οδηγίες λειτουργίας της συσκευής USB σχετικά με τον τρόπο αντιμετώπισης αυτού του προβλήματος.

Οικιακό ηχοσύστημα
MHC-V13

Δεν μπορεί να εκτελεστεί η σύζευξη.

- Δεν μπορείτε να πραγματοποιήσετε σύζευξη απλά κρατώντας πατημένο το BLUETOOTH/  PAIRING στο σύστημα. Θα πρέπει να ενεργοποιήσετε πρώτα τη λειτουργία BLUETOOTH και, στη συνέχεια, να κρατήσετε πατημένο το BLUETOOTH/  PAIRING για να πραγματοποιήσετε τη σύζευξη.
- Μετακινήστε τη συσκευή BLUETOOTH πιο κοντά στο σύστημα.
- Η σύζευξη ενδέχεται να μην είναι εφικτή, αν υπάρχουν άλλες συσκευές BLUETOOTH γύρω από το σύστημα. Σε αυτήν την περίπτωση, απενεργοποιήστε τις άλλες συσκευές BLUETOOTH.
- Φροντίστε να εισαγάγετε το σωστό κλειδί πρόσβασης όταν επιλέγετε το όνομα του συστήματος (αυτό το σύστημα) στη συσκευή BLUETOOTH.

Σχετικό θέμα

- [Σύζευξη και σύνδεση με συσκευές BLUETOOTH](#)

Οικιακό ηχοσύστημα
MHC-V13

Η συσκευή BLUETOOTH δεν μπορεί να εντοπίσει το σύστημα ή η ένδειξη [BT OFF] εμφανίζεται στην οθόνη.

- Ορίστε το σήμα BLUETOOTH σε [BT ON].

Σχετικό θέμα

- [Ενεργοποίηση/απενεργοποίηση του σήματος BLUETOOTH](#)

Οικιακό ηχοσύστημα
MHC-V13

Η σύνδεση δεν είναι δυνατή.

- Η συσκευή BLUETOOTH που προσπαθήσατε να συνδέσετε δεν υποστηρίζει το προφίλ A2DP και δεν μπορεί να συνδεθεί με το σύστημα.
 - Ενεργοποιήστε τη λειτουργία BLUETOOTH στη συσκευή BLUETOOTH.
 - Δημιουργήστε σύνδεση από τη συσκευή BLUETOOTH.
 - Οι πληροφορίες καταχώρησης σύζευξης διαγράφηκαν. Εκτελέστε ξανά τη διαδικασία σύζευξης.
-

Σχετικό θέμα

- [Σύζευξη και σύνδεση με συσκευές BLUETOOTH](#)

Οικιακό ηχοσύστημα
MHC-V13

Το iPhone/iPod δεν μπορεί να συνδεθεί με το σύστημα.

- Το σύστημα είναι συμβατό με iOS 11.0 ή νεότερες εκδόσεις.

Οικιακό ηχοσύστημα
MHC-V13

Ο ήχος χάνεται ή έχει διακυμάνσεις ή χάνεται η σύνδεση.

- Το σύστημα και η συσκευή BLUETOOTH βρίσκονται σε μεγάλη απόσταση μεταξύ τους.
 - Αν υπάρχουν εμπόδια ανάμεσα στο σύστημα και τη συσκευή BLUETOOTH σας, αφαιρέστε ή αποφύγετε τα εμπόδια.
 - Αν υπάρχει κοντά εξοπλισμός που παράγει ηλεκτρομαγνητική ακτινοβολία, όπως ασύρματο δίκτυο LAN, άλλη συσκευή BLUETOOTH ή φούρνος μικροκυμάτων, απομακρύνετε αυτόν τον εξοπλισμό.
 - Επιλέξτε την κατάλληλη επιλογή κωδικοποιητή ήχου.
-

Σχετικό θέμα

- [Επιλογή της ποιότητας αναπαραγωγής συνεχούς ροής ήχου BLUETOOTH \(Κωδικοποιητής\)](#)

Οικιακό ηχοσύστημα
MHC-V13

Ο ήχος από τη συσκευή BLUETOOTH δεν ακούγεται σε αυτό το σύστημα.

- Αυξήστε πρώτα την ένταση ήχου στη συσκευή BLUETOOTH, έπειτα ρυθμίστε την ένταση ήχου χρησιμοποιώντας το VOL (ένταση ήχου) +/- (VOLUME/DJ CONTROL στο σύστημα).

Οικιακό ηχοσύστημα
MHC-V13

Υπάρχει έντονος βόμβος, θόρυβος ή ο ήχος ακούγεται παραμορφωμένος.

- Αν υπάρχουν εμπόδια ανάμεσα στο σύστημα και τη συσκευή BLUETOOTH σας, αφαιρέστε ή αποφύγετε τα εμπόδια.
- Αν υπάρχει κοντά εξοπλισμός που παράγει ηλεκτρομαγνητική ακτινοβολία, όπως ασύρματο δίκτυο LAN, άλλη συσκευή BLUETOOTH ή φούρνος μικροκυμάτων, απομακρύνετε αυτόν τον εξοπλισμό.
- Μειώστε την ένταση ήχου της συνδεδεμένης συσκευής BLUETOOTH.

Οικιακό ηχοσύστημα
MHC-V13

Ακούγεται δυνατός βόμβος ή θόρυβος ή υπάρχει αδυναμία λήψης σταθμών.

- Συνδέστε σωστά μια κεραία λήψης DAB/FM.
- Αλλάξτε τη θέση και τον προσανατολισμό της κεραίας για να επιτύχετε καλή λήψη.
- Απενεργοποιήστε τον ηλεκτρικό εξοπλισμό που βρίσκεται σε κοντινή απόσταση.
- Η λήψη ραδιοφώνου ενδέχεται να μην είναι δυνατή ανάλογα με τις συνθήκες ραδιοκυμάτων ή το οικιστικό περιβάλλον στην περιοχή σας.

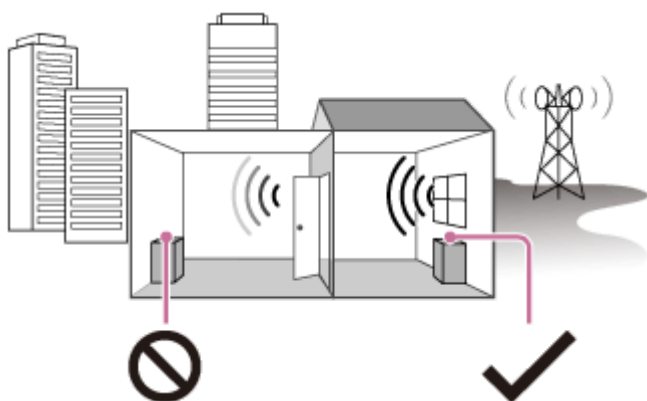

Κακή λήψη: Μακριά από παράθυρα, ανάμεσα σε κτίρια, κ.λπ.



Καλή λήψη: Κοντά σε παράθυρα, κ.λπ.

Οικιακό ηχοσύστημα
MHC-V13

Η στερεοφωνική λήψη FM έχει θόρυβο.

- Για τη μείωση του στατικού θορύβου σε αδύναμη στερεοφωνική λήψη σταθμού FM, πατήστε επανειλημμένα το REPEAT/FM MODE μέχρι να σβήσει από την οθόνη η ένδειξη [ST]. Θα χαθεί το στερεοφωνικό εφέ, αλλά θα βελτιωθεί η λήψη.

Σχετικό θέμα

- [Ακρόαση ραδιοφώνου FM](#)

Οικιακό ηχοσύστημα
MHC-V13

Ο σταθμός DAB/DAB+ δεν έχει καλή λήψη.

- Ελέγξτε τη σύνδεση της κεραίας DAB/FM και, στη συνέχεια, εκτελέστε τη διαδικασία Αρχικής σάρωσης DAB.
- Ο τρέχων σταθμός DAB/DAB+ μπορεί να μην είναι διαθέσιμος.
Πατήστε επανειλημμένα το TUNING +/- για να συντονιστείτε σε διαφορετικό σταθμό.
- Εάν έχετε μετακινηθεί σε άλλη περιοχή, ορισμένοι σταθμοί/κανάλια μπορεί να έχουν αλλάξει, με αποτέλεσμα να μην μπορείτε να συντονιστείτε στη συνηθισμένη συχνότητά τους. Εκτελέστε τη διαδικασία Αρχικής σάρωσης DAB για να καταχωριστούν ξανά τα περιεχόμενα των εκπομπών.

Σχετικό θέμα

- [Εκτέλεση της αρχικής σάρωσης DAB](#)

Οικιακό ηχοσύστημα
MHC-V13

Ο ήχος της εκπομπής DAB/DAB+ διακόπτεται ή η λήψη δεν είναι καλή.

- Ελέγξτε τη θέση του συστήματος ή προσαρμόστε τον προσανατολισμό της κεραίας για να βελτιώσετε την ισχύ της κεραίας.

Οικιακό ηχοσύστημα
MHC-V13

Η συσκευή BLUETOOTH δεν μπορεί να συνδεθεί στο σύστημα κατά τη διάρκεια της λειτουργίας Ασύρματου Party Chain.

- Αφού συνδέσετε όλα τα συστήματα, εκτελέστε τις διαδικασίες σύζευξης και σύνδεσης μεταξύ της συσκευής BLUETOOTH και της Κεντρικής συσκευής πάρτι.

Σχετικό θέμα

- [Απόλαυση ασύρματης αναπαραγωγής με τη χρήση πολλαπλών ηχοσυστημάτων \(Λειτουργία Ασύρματου Party Chain\)](#)
- [Τερματισμός της λειτουργίας Ασύρματου Party Chain](#)

Οικιακό ηχοσύστημα
MHC-V13

Η συσκευή BLUETOOTH δεν μπορεί να συνδεθεί στο σύστημα κατά τη διάρκεια της λειτουργίας Stereo Pair.

- Αφού συνδέσετε δύο συστήματα ίδιου μοντέλου, εκτελέστε τις διαδικασίες σύζευξης και σύνδεσης μεταξύ της συσκευής BLUETOOTH και του Κεντρικού συστήματος.

Σχετικό θέμα

- [Ακρόαση μουσικής ασύρματα με δύο συστήματα \(Λειτουργία Stereo Pair\)](#)

Οικιακό ηχοσύστημα
MHC-V13

Το Voice Control δεν λειτουργεί κανονικά.

- Μιλήστε πιο κοντά στο μικρόφωνο του smartphone/iPhone σας.
- Μιλήστε πιο καθαρά και αργά.
- Μειώστε τον θόρυβο του περιβάλλοντος.

Οικιακό ηχοσύστημα
MHC-V13

Δεν παράγεται ήχος από το μικρόφωνο.

- Ρυθμίστε το επίπεδο έντασης ήχου του μικροφώνου.
- Βεβαιωθείτε ότι το μικρόφωνο είναι σωστά συνδεδεμένο στην υποδοχή MIC/GUITAR του συστήματος.
- Βεβαιωθείτε ότι το μικρόφωνο είναι ενεργοποιημένο.

Οικιακό ηχοσύστημα
MHC-V13

Υπάρχει μικροφωνισμός.

- Μειώστε την ένταση του ήχου.
- Μετακινήστε το μικρόφωνο και την κιθάρα μακριά από το σύστημα ή αλλάξτε την κατεύθυνση του μικροφώνου.

Οικιακό ηχοσύστημα
MHC-V13

Ο ήχος χάνει στερεοφωνικό εφέ κατά την αναπαραγωγή.

- Απενεργοποιήστε τη Μείωση φωνητικών.
 - Βεβαιωθείτε ότι το σύστημα είναι σωστά συνδεδεμένο.
-

Σχετικό θέμα

- [Διάφορες λειτουργίες για караόκε](#)

Οικιακό ηχοσύστημα
MHC-V13

Το σύστημα δεν λειτουργεί κανονικά.

Κάντε επαναφορά του συστήματος στις προεπιλεγμένες εργοστασιακές ρυθμίσεις.
Χρησιμοποιήστε τα χειριστήρια στο σύστημα για να εκτελέσετε αυτή τη διαδικασία.

- 1 Αποσυνδέστε το καλώδιο τροφοδοσίας AC από το σύστημα και κατόπιν συνδέστε το ξανά.**
- 2 Πατήστε το  (λειτουργία) για να ενεργοποιήσετε το σύστημα.**
- 3 Πατήστε παρατεταμένα το FIESTA και το GUITAR για περίπου 3 δευτερόλεπτα.**

Αφού αναβοσβήσουν όλες οι ενδεικτικές λυχνίες στο σύστημα για περισσότερο από 3 δευτερόλεπτα, όλες οι ρυθμίσεις που έχουν διαμορφωθεί από τον χρήστη, όπως οι πληροφορίες καταχώρησης σύζευξης, επανέρχονται στις προεπιλεγμένες εργοστασιακές ρυθμίσεις.

Η ένδειξη [RESET] εμφανίζεται στην οθόνη.

Αφού ολοκληρωθεί η επαναφορά, το σύστημα εκτελεί επανεκκίνηση αυτόματα. Πατήστε το  (λειτουργία) για να ενεργοποιήσετε το σύστημα.

Όλες οι ρυθμίσεις που έχουν διαμορφωθεί από τον χρήστη, όπως οι πληροφορίες καταχώρησης σύζευξης, επανέρχονται στις προεπιλεγμένες εργοστασιακές ρυθμίσεις.