

Système audio de salon  
MHC-V13



Les informations ci-dessous présentent l'utilisation du système. Sélectionnez une rubrique du panneau de navigation. Ce Guide d'aide explique comment exécuter les opérations principalement avec la télécommande. Il est également possible d'exécuter les mêmes opérations à l'aide des commandes du système dont les noms sont identiques ou ressemblants.

## Préparation

### Éléments et commandes

[Système](#)

[Télécommande](#)

[Disques ou fichiers sur disques/périphérique USB pouvant être lus](#)

### Source électrique

[Branchement du système sur une prise secteur](#)

[Installation des piles dans la télécommande](#)

[Mise sous tension](#)

[Mise hors tension \(mode veille\)](#)

[Fonction Veille auto](#)

## [Utilisation d'un support de microphone](#)

---

### Mode de démonstration

- └ [Désactivation du mode de démonstration](#)

## Branchement d'un périphérique audio ou d'un téléviseur

### Périphérique audio externe

- └ [Écoute de musiques provenant d'un périphérique audio externe, etc.](#)

## Branchement d'un périphérique audio

### Périphérique audio externe

- └ [Écoute de musiques provenant d'un périphérique audio externe, etc.](#)

## Disque

### Lecture d'un disque

- └ [Lecture d'un disque](#)
- └ [Utilisation du mode de lecture](#)
- └ [Affichage des informations sur un disque](#)

## Périphérique USB

### [Connexion d'un périphérique USB](#)

---

### Lecture d'un périphérique USB

- └ [Lecture d'un périphérique USB](#)
- └ [Utilisation du mode de lecture](#)
- └ [Affichage des informations sur un périphérique USB](#)

### Transfert de musiques vers un périphérique USB

- └ [Transfert de musique à partir d'un disque](#)
- └ [Suppression de fichiers audio ou de dossiers du périphérique USB](#)

## Périphérique BLUETOOTH®

### Connexion d'un périphérique BLUETOOTH

- └ [Jumelage et connexion à des périphériques BLUETOOTH](#)
- └ [Connexion de ce système à plusieurs périphériques BLUETOOTH \(connexion multipériphérique\)](#)

### Écoute de musiques provenant d'un périphérique BLUETOOTH

- └ [Écoute de musiques d'un périphérique par une connexion BLUETOOTH](#)

[Sélection de la qualité de lecture de la diffusion audio BLUETOOTH \(Codec\)](#)

---

[Arrêt de la connexion BLUETOOTH \(après utilisation\)](#)

---

## Autres opérations

[Activation ou désactivation du signal BLUETOOTH](#)

---

[Utilisation de la fonction de mise en veille BLUETOOTH](#)

---

## Radio

### Écoute de la radio FM

[Écoute de la radio FM](#)

---

[Préréglage des stations de radio](#)

---

### Branchement de plusieurs systèmes pour la lecture

#### Fonction Party Chain sans fil

[Lecture sans fil avec plusieurs systèmes audio \(fonction Party Chain sans fil\)](#)

---

[Désactivation de la fonction Party Chain sans fil](#)

---

#### Fonction Stereo Pair

[Écoute de musiques sans fil avec deux systèmes \(fonction Stereo Pair\)](#)

---

## Réglage du son

[Renforcement des graves et création d'un son plus puissant \(MEGA BASS\)](#)

---

[Sélection d'un champ sonore](#)

---

## Utilisation d'applications dédiées

### Utilisation de « Sony | Music Center »

[Ce que vous pouvez faire avec « Sony | Music Center »](#)

---

[Installation de « Sony | Music Center »](#)

---

### Utilisation de « Fiestable »

[Ce que vous pouvez faire avec « Fiestable »](#)

---

[Installation de « Fiestable »](#)

---

[Utilisation de l'effet DJ](#)

---

[Personnalisation de l'éclairage](#)

---

[Utilisation de Voice Control par le biais de « Fiestable »](#)

---

[Création d'un éclairage d'ambiance de soirée avec « Fiestable »](#)

---

[Chanson et compétition en Karaoké \(Karaoke Ranking\)](#)

---

[Création d'une liste de lecture à partir de plusieurs périphériques BLUETOOTH \(Party Playlist\)](#)

---

## Chanter sur la musique Karaoké

[Chant en karaoké](#)

---

[Diverses fonctions de karaoké](#)

---

[Écoute d'un son d'une guitare](#)

---

## Autres opérations

[Création d'une ambiance de fête \(Effets DJ\)](#)

---

[Utilisation de la minuterie d'arrêt](#)

---

[Écoute de musiques avec l'éclairage \(Speaker Light\)](#)

---

[Utilisation du guidage vocal](#)

---

[Désactivation des commandes du système \(Verrouillage enfant\)](#)

---

[Écoute de la démonstration sonore intégrée](#)

---

## Informations

[À propos des témoins](#)

---

[Mise à jour du logiciel préinstallé](#)

---

## Dépannage

### Correction d'un problème

[Correction d'un problème](#)

---

[À propos des messages](#)

---

### Généralités

[Le système ne s'allume pas.](#)

---

[Le système est passé en mode veille.](#)

---

[Aucun son n'est émis.](#)

---

[Un ronflement ou un bruit important est émis.](#)

---

[La télécommande ne fonctionne pas.](#)

---

[\[CHILD LOCK\] s'affiche lorsque vous appuyez sur une commande du système.](#)

---

[Le système émet un clic lorsqu'il est mis sous tension.](#)

---

## Disque

- [Le couvercle de disque ne ferme pas.](#)
- [La lecture ne démarre pas.](#)
- [Petites interruptions sonores pendant la lecture d'un disque](#)
- [La lecture ne démarre pas au premier fichier ou la première page.](#)
- [Les fichiers ne peuvent pas être lus.](#)
- [Le nom ne s'affiche pas correctement.](#)
- [\[READING\] s'affiche pendant longtemps, ou il faut du temps avant le démarrage de la lecture.](#)

## USB

- [La lecture ne démarre pas.](#)
- [La lecture ne démarre pas au premier fichier.](#)
- [Les fichiers ne peuvent pas être lus.](#)
- [Le nom ne s'affiche pas correctement.](#)
- [Aucun son n'est émis pendant une lecture USB.](#)
- [Bruits parasites, sautellement ou son déformé pendant la lecture USB](#)
- [\[READING\] s'affiche pendant longtemps, ou il faut du temps avant le démarrage de la lecture.](#)
- [\[NO FILE\] s'affiche à l'écran.](#)
- [\[OVER CURRENT\] s'affiche à l'écran.](#)
- [Le périphérique USB n'est pas reconnu.](#)
- [Le transfert a entraîné une erreur.](#)
- [Impossible de supprimer les fichiers audio ou les dossiers sur le périphérique USB](#)

## Périphérique BLUETOOTH

- [Impossible d'effectuer le jumelage](#)
- [Le périphérique BLUETOOTH ne détecte pas le système ou \[BT OFF\] s'affiche à l'écran.](#)
- [La connexion est impossible.](#)
- [Impossible de connecter un iPhone/iPod au système](#)
- [Le son saute ou fluctue, ou la connexion est perdue.](#)
- [Le son de votre périphérique BLUETOOTH est inaudible sur ce système.](#)
- [Un ronflement, un bruit puissant ou une distorsion sonore est émis.](#)

## Radio

- [Un ronflement ou un bruit important est émis, ou les stations ne sont pas reçues.](#)

└ [La réception FM stéréo a de nombreux bruits parasites.](#)

---

#### Plusieurs systèmes pour la lecture

└ [Impossible de connecter un périphérique BLUETOOTH au système pendant la fonction Party Chain sans fil](#)

---

└ [Impossible de connecter un périphérique BLUETOOTH au système pendant la fonction Stereo Pair](#)

---

#### Applications dédiées

└ [Voice Control ne fonctionne pas normalement.](#)

---

#### Karaoke

└ [Le microphone n'émet aucun son.](#)

---

└ [Un effet Larsen est émis.](#)

---

└ [Le son perd l'effet stéréo pendant la lecture.](#)

---

#### Réinitialisation

└ [Le système ne fonctionne pas correctement.](#)

---

Système audio de salon  
MHC-V13

## Systeme

---

### Vue avant

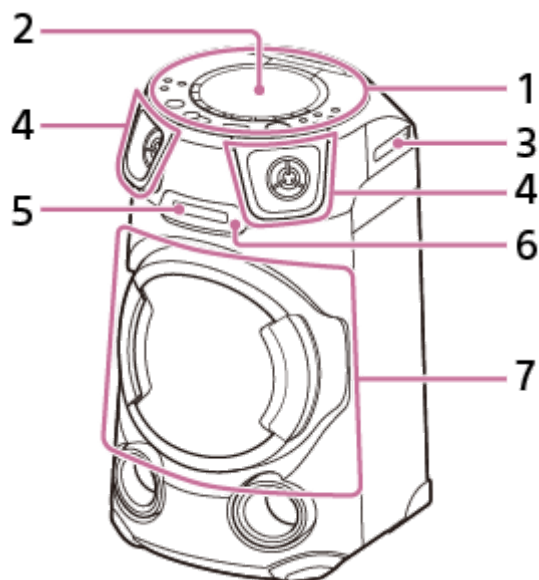

1. Panneau supérieur
2. Couvercle de disque
3. Support de microphone
4. Haut-parleur d'aigus droit/gauche
5. Écran
6. Capteur de télécommande (  )
7. Caisson de basses (équipé de la fonction d'éclairage d'enceinte\* )

\* Évitez de regarder directement les pièces qui émettent de la lumière lorsque l'éclairage est allumé.

### Vue arrière

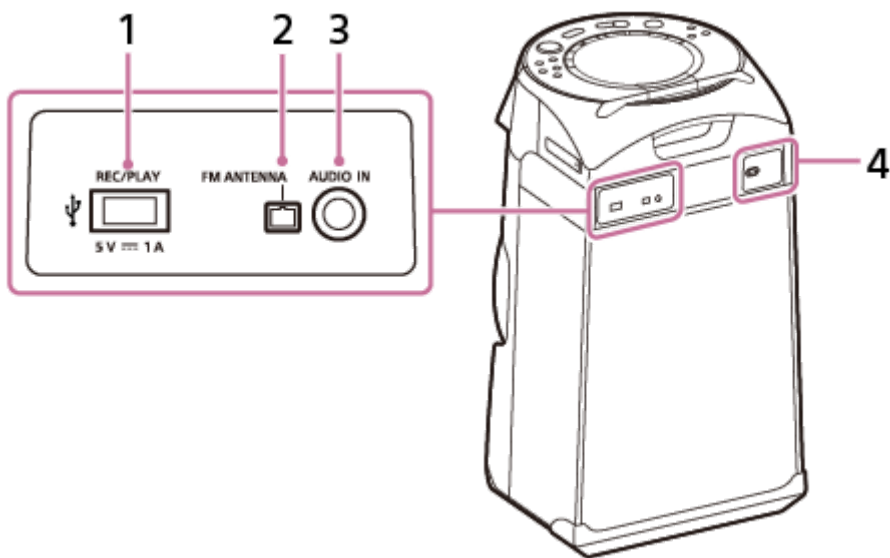

1. Port  $\psi$  (USB) REC/PLAY
2. Borne pour FM ANTENNA
3. Prise AUDIO IN
4. Prise AC IN

## Haut

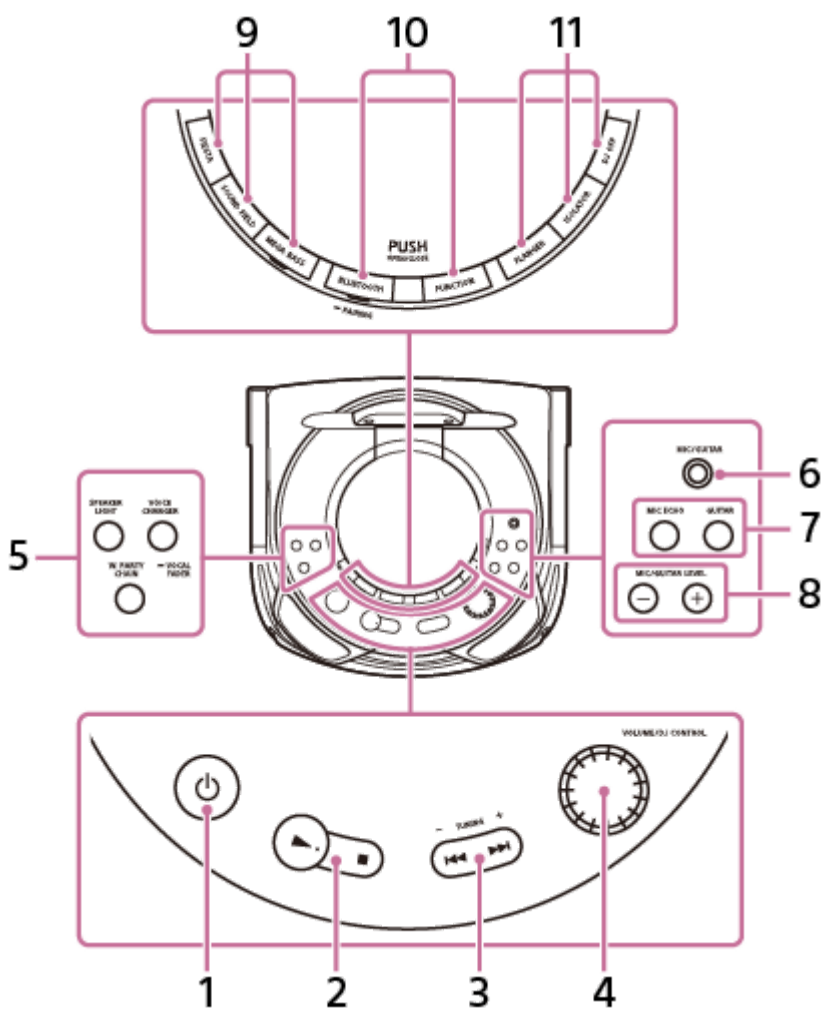

1.  $\text{\textcircled{P}}$  (alimentation)  
Appuyez sur cette touche pour allumer le système ou le faire passer en mode veille.
2.  $\blacktriangleright$  (lecture)<sup>\*1</sup>



■ (arrêt)

3. ◀◀ (précédent)/ ▶▶ (suivant)

TUNING -/+

4. Bouton VOLUME/DJ CONTROL

Réglez le volume.\*2

Réglez le niveau d'effet FLANGER et ISOLATOR.

5. SPEAKER LIGHT

VOICE CHANGER/ ■ VOCAL FADER

W. PARTY CHAIN

6. Prise MIC/GUITAR

7. MIC ECHO

GUITAR

8. MIC/GUITAR LEVEL -/+

9. FIESTA

SOUND FIELD

MEGA BASS avec témoin

10. BLUETOOTH/ ■ PAIRING avec témoin

FUNCTION

11. FLANGER

ISOLATOR

DJ OFF

\*1 ▶ (lecture) présente un point tactile. Utilisez ce point tactile comme repère lorsque vous commandez le système.

\*2 Vous ne pouvez pas utiliser ce bouton pour régler le volume lorsque les effets DJ sont sélectionnés.

---

---

## Sujet connexe

- [À propos des témoins](#)
- [Désactivation des commandes du système \(Verrouillage enfant\)](#)
- [Utilisation d'un support de microphone](#)

Système audio de salon  
MHC-V13

## Télécommande

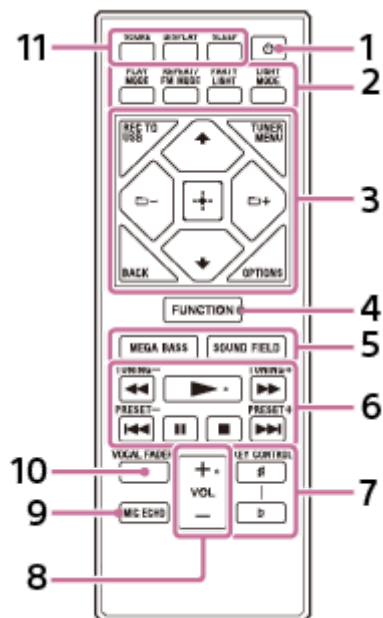

1. (alimentation)
2. PLAY MODE  
REPEAT/FM MODE  
PARTY LIGHT  
LIGHT MODE
3. REC TO USB  
TUNER MENU  
BACK  
OPTIONS  
  - (haut)/ (bas)
  - (dossier) -/+
  - (entrée)
4. FUNCTION
5. MEGA BASS  
SOUND FIELD
6. (retour rapide)/ (avance rapide)  
TUNING -/+  
  - (lecture)\*
  - (précédent)/ (suivant)
- PRESET -/+  
  - (pause)
  - (arrêt)
7. KEY CONTROL (dièse)/ (bémol)
8. VOL (volume) +/-\*
9. MIC ECHO
10. VOL FADER
11. SOURCE DISPLAY SLEEP

**9. MIC ECHO**

**10. VOCAL FADER**

**11. SCORE  
DISPLAY  
SLEEP**

\* Les touches ► (lecture) et VOL (volume) + présentent un point tactile. Utilisez ce point tactile comme repère lorsque vous commandez le système.

5-013-968-21(3) Copyright 2020 Sony Corporation

Système audio de salon  
MHC-V13

## Disques ou fichiers sur disques/périphérique USB pouvant être lus

Le système prend en charge les formats de fichiers et de disques ci-dessous.

### Disques pouvant être lus

- AUDIO CD
- CD-R/-RW au format AUDIO CD
- CD-R/-RW/-ROM au format DATA CD<sup>\*1</sup> qui contient les fichiers MP3 (.mp3)<sup>\*2\*3</sup> et conformes au niveau 1 ou 2 de la norme ISO 9660<sup>\*4</sup> ou Joliet (format étendu).

### Fichiers sur périphérique USB pouvant être lus

Fichiers MP3 (.mp3)<sup>\*2\*3</sup>, fichiers WMA (.wma)<sup>\*3\*5</sup>, fichiers AAC (.m4a/.mp4/.3gp)<sup>\*3\*6</sup>, fichiers WAV (.wav)<sup>\*3</sup>

<sup>\*1</sup> Les DATA CD qui sont créés au format Packet Write ou qui n'ont pas été correctement finalisés ne peuvent pas être lus.

<sup>\*2</sup> MP3 (MPEG 1 Audio Layer 3) est un format normalisé de données audio compressées défini par ISO/MPEG. Les fichiers MP3 doivent être au format MPEG 1 Audio Layer 3. Les fichiers audio MP3 PRO peuvent être lus sous forme de fichier MP3.

<sup>\*3</sup> Le système ne peut pas lire les fichiers protégés par des droits d'auteur (gestion des droits numériques).

<sup>\*4</sup> Format logique de fichiers et de dossiers sur CD-ROM, défini par l'Organisation internationale de normalisation (ISO).

<sup>\*5</sup> Les fichiers WMA au format WMA DRM, WMA Lossless ou WMA PRO ne peuvent pas être lus.

<sup>\*6</sup> Les fichiers AAC au format AAC DRM et AAC Lossless ou qui sont chiffrés à 96 kHz ne peuvent pas être lus.

#### Remarque

- Le système essaie de lire n'importe quelles données qui présentent les extensions ci-dessus, même si elles ne sont pas au format pris en charge. La lecture de ces données peut entraîner l'émission d'un bruit puissant susceptible de détériorer le système d'enceintes.
- Vous ne pouvez pas lire les fichiers/disques suivants :
  - Disques de forme non standard (par ex., cœur, carré, étoile)
  - Disques sur lesquels une bande adhésive, du papier ou un autocollant est apposé
  - Les fichiers codés ou protégés par mots de passe.

### Remarques sur un disque CD-R/-RW

Dans certains cas, il est impossible de lire un disque CD-R/-RW sur ce système en raison de la qualité d'enregistrement ou de l'état physique du disque, ou encore des caractéristiques du dispositif d'enregistrement et du logiciel de création. Pour plus d'informations, reportez-vous au mode d'emploi du dispositif d'enregistrement.

### Remarques sur les disques

- Cet appareil est conçu pour la lecture de disques conformes à la norme Compact Disc (CD).
- DualDisc et certains disques de musique encodés à l'aide de technologies de protection des droits d'auteur ne sont pas conformes à la norme CD. Par conséquent, ces disques peuvent ne pas être compatibles avec ce produit.

### Remarque sur les disques multisession

Ce système peut lire des sessions continues sur un disque lorsque celles-ci sont enregistrées au même format que la première session. Toutefois, la lecture n'est pas garantie.

## Remarques sur les fichiers pouvant être lus

- La lecture peut prendre plus de temps à démarrer lorsque :
  - un périphérique DATA CD/USB est enregistré avec une arborescence de fichiers complexe ;
  - les fichiers audio présents dans un autre dossier viennent d'être lus ;
  - de nombreux dossiers ou fichiers sont présents sur le périphérique USB.
- Le système peut lire un DATA CD ou un périphérique USB dans les cas suivants :
  - Jusqu'à 8 niveaux hiérarchiques d'arborescence de dossier
  - Jusqu'à 256 dossiers
  - Jusqu'à 999 fichiers dans un disque
  - Jusqu'à 5 000 fichiers dans un périphérique USB
  - Jusqu'à 999 fichiers dans un dossier

Ces chiffres peuvent varier selon la configuration du fichier ou du dossier.

- Les dossiers qui ne contiennent pas de fichiers audio sont ignorés.
- Les fichiers transférés par un périphérique tel qu'un ordinateur peuvent ne pas être lus dans l'ordre dans lequel ils ont été transférés.
- L'ordre de lecture peut ne pas être applicable selon le logiciel utilisé pour créer le fichier audio.
- La compatibilité avec tous les logiciels de codage/écriture des formats pris en charge, ainsi que dispositifs et supports d'enregistrement n'est pas garantie.

## Remarques sur les périphériques USB

- Il n'y a aucune garantie que ce système fonctionnera avec tous les périphériques USB.
- Ne branchez pas le système et le périphérique USB par l'intermédiaire d'un concentrateur USB.
- Avec certains périphériques USB branchés, un délai peut être observé avant que le système effectue une opération.
- L'ordre de lecture du système peut différer de l'ordre de lecture du périphérique USB branché.
- Avant d'utiliser un périphérique USB, vérifiez qu'il ne contient aucun fichier infecté par un virus.

Système audio de salon  
MHC-V13

## Branchement du système sur une prise secteur

- 1 Enfoncez à fond la fiche du cordon d'alimentation secteur (fourni) sur la prise AC IN à l'arrière du système, puis l'autre fiche sur une prise secteur (①).

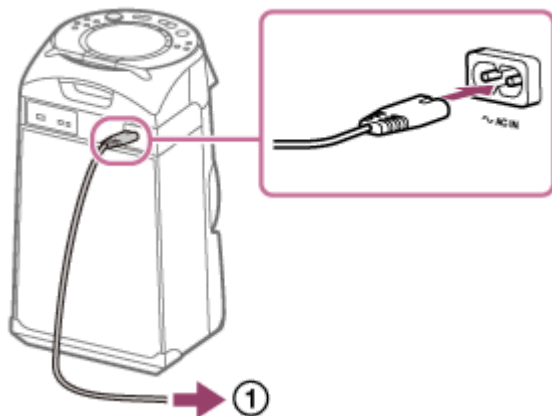

« SONY DEMO » s'affiche à l'écran et le mode de démonstration démarre. L'éclairage s'allume automatiquement en séquence de clignotement.

### Sujet connexe

- [Mise sous tension](#)
- [Désactivation du mode de démonstration](#)

Système audio de salon  
MHC-V13

## Installation des piles dans la télécommande

- 1 Installez les deux piles R03 (format AAA) fournies, en respectant les polarités présentées ci-dessous.

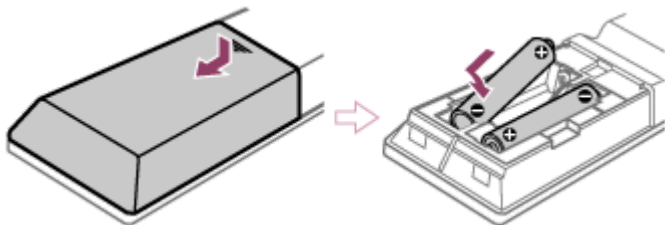

### Pour commander le système à l'aide de la télécommande

Orientez la télécommande vers le capteur de télécommande du système.

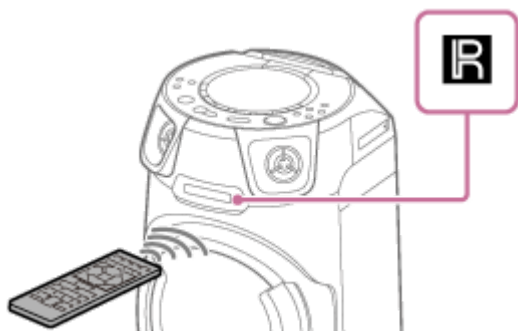

#### Conseil

- N'installez pas ensemble une pile usagée et une neuve, ou différents types de piles.
- Si vous n'utilisez pas la télécommande pendant longtemps, retirez les piles pour éviter toute détérioration en cas de fuite ou de corrosion.

Système audio de salon  
MHC-V13

## Mise sous tension

---

- 1 Appuyez sur  (alimentation).

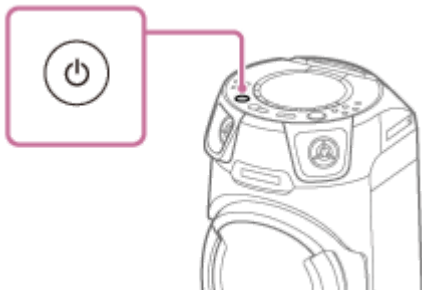

---

### Sujet connexe

- [Mise hors tension \(mode veille\)](#)
- [Branchement du système sur une prise secteur](#)



Système audio de salon  
MHC-V13

## Mise hors tension (mode veille)

1 Appuyez sur  (alimentation).

[STANDBY] clignote sur l'écran.

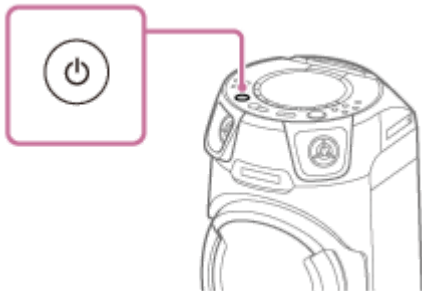

### Sujet connexe

- [Fonction Veille auto](#)
- [Utilisation de la fonction de mise en veille BLUETOOTH](#)

Système audio de salon  
MHC-V13

## Fonction Veille auto

Le système passe automatiquement en mode Veille après environ 15 minutes d'inactivité et si aucun signal audio n'est détecté. À l'achat, la fonction Veille auto est activée.

### Remarque

- La fonction Veille auto ne fonctionne pas dans les cas suivants :
  - pendant la fonction TUNER FM ;
  - lorsque la minuterie d'arrêt est activée ;
  - lorsqu'un périphérique externe est branché à la prise MIC/GUITAR ;
  - lorsque le système est une chaîne pour soirée de la fonction Party Chain sans fil ou le système invité de la fonction Stereo Pair.

### Pour activer ou désactiver la fonction Veille auto

1. Appuyez sur **OPTIONS**.  
Le menu d'options s'affiche à l'écran.
2. Appuyez plusieurs fois sur **▲** (haut)/ **▼** (bas) pour sélectionner [AutoSTBY], puis appuyez sur **□** (entrée).
3. Appuyez plusieurs fois sur **▲** (haut)/ **▼** (bas) pour sélectionner [ON] ou [OFF], puis appuyez sur **□** (entrée).

### Pour fermer le menu d'options

Appuyez sur **OPTIONS**.

### Conseil

- [AutoSTBY] clignote à l'écran pendant environ 2 minutes avant l'activation du mode veille.

Système audio de salon  
MHC-V13

## Utilisation d'un support de microphone

Vous pouvez installer un microphone (non fourni) dans le support de microphone. Pour utiliser le support de microphone, dépliez-le avec un doigt comme illustré ci-dessous.

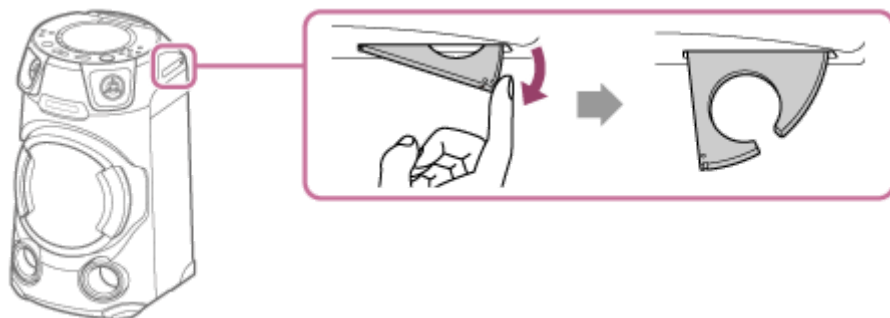

### Remarque

- Le support de microphone est conçu pour installer uniquement un microphone.
- Ne tenez pas le système par son support de microphone pour le déplacer.
- Avant d'installer un microphone dans le support de microphone, appuyez plusieurs fois sur MIC/GUITAR LEVEL - sur le système afin de régler le niveau de volume du microphone sur le niveau minimal.

### Sujet connexe

- [Chant en karaoké](#)

Système audio de salon  
MHC-V13

## Désactivation du mode de démonstration

---

Le mode de démonstration est activé à l'achat. Lorsque vous branchez le système sur une prise secteur à l'aide du cordon d'alimentation secteur, la démonstration démarre automatiquement. Des messages sur les principales caractéristiques de ce système défilent à l'écran et l'éclairage s'allume.

**1** Vérifiez si « **SONY DEMO** » s'affiche à l'écran après le branchement du système sur une prise secteur.

**2** Appuyez sur **DISPLAY** pour éteindre l'écran et l'éclairage (mode d'économie d'énergie).

Le mode de démonstration est désactivé.

## Pour activer le mode de démonstration

Appuyez sur **DISPLAY**.

### Conseil

- Pour éteindre l'éclairage au cours de la démonstration, appuyez sur **PARTY LIGHT** (ou sur **SPEAKER LIGHT**) du système.

Système audio de salon  
MHC-V13

## Écoute de musiques provenant d'un périphérique audio externe, etc.

Vous pouvez écouter la musique provenant d'un périphérique audio externe en le branchant au système à l'aide d'un câble audio (non fourni).

**1** Appuyez sur **VOL** (volume) - (ou tournez **VOLUME/DJ CONTROL** dans le sens contraire des aiguilles d'une montre sur le système) jusqu'à ce que **[VOL MIN]** s'affiche à l'écran.

**2** Branchez le câble audio au périphérique audio externe et sur la prise **AUDIO IN** du système.

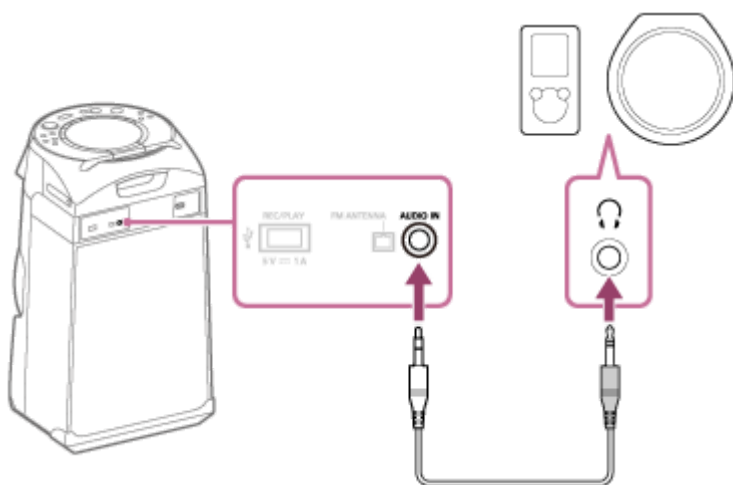

**3** Appuyez plusieurs fois sur **FUNCTION** pour sélectionner **[AUDIO IN]**.

**4** Allumez le périphérique connecté, puis lancez la lecture.

**5** Réglez le volume.

Réglez le volume du premier système. Si le niveau du volume est encore trop bas, réglez-le sur le périphérique connecté.

### Conseil

- Le système peut entrer automatiquement en mode veille si le niveau de volume du périphérique audio externe connecté est trop bas. Réglez le niveau du volume du périphérique. Pour désactiver la fonction de mise en veille automatique, reportez-vous à « [Fonction Veille auto](#) ».

### Sujet connexe

- [Fonction Veille auto](#)

Système audio de salon  
MHC-V13

## Écoute de musiques provenant d'un périphérique audio externe, etc.

Vous pouvez écouter la musique provenant d'un périphérique audio externe en le branchant au système à l'aide d'un câble audio (non fourni).

**1** Appuyez sur **VOL** (volume) - (ou tournez **VOLUME/DJ CONTROL** dans le sens contraire des aiguilles d'une montre sur le système) jusqu'à ce que **[VOL MIN]** s'affiche à l'écran.

**2** Branchez le câble audio au périphérique audio externe et sur la prise **AUDIO IN** du système.

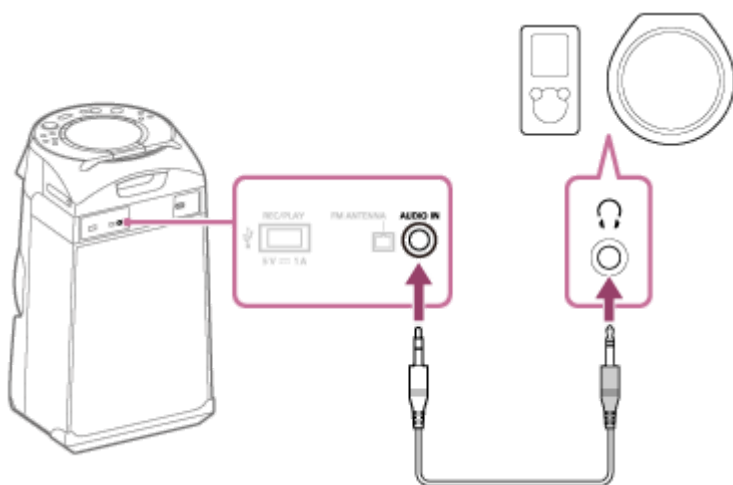

**3** Appuyez plusieurs fois sur **FUNCTION** pour sélectionner **[AUDIO IN]**.

**4** Allumez le périphérique connecté, puis lancez la lecture.

**5** Réglez le volume.

Réglez le volume du premier système. Si le niveau du volume est encore trop bas, réglez-le sur le périphérique connecté.

### Conseil

- Le système peut entrer automatiquement en mode veille si le niveau de volume du périphérique audio externe connecté est trop bas. Réglez le niveau du volume du périphérique. Pour désactiver la fonction de mise en veille automatique, reportez-vous à « [Fonction Veille auto](#) ».

### Sujet connexe

- [Fonction Veille auto](#)

## Lecture d'un disque

Vous pouvez lire un disque sur le système en suivant les étapes ci-dessous.

- 1 Appuyez plusieurs fois sur **FUNCTION** pour sélectionner [CD].
- 2 Appuyez sur **PUSH OPEN/CLOSE** du système pour ouvrir le couvercle de disque, placez un disque, la face étiquetée dirigée vers le haut, au milieu du lecteur de disque, puis appuyez au milieu du disque jusqu'à ce que le disque se place correctement.



- 3 Appuyez sur **PUSH OPEN/CLOSE** du système pour fermer le couvercle de disque.  
Ne poussez pas le couvercle de disque en forçant pour le fermer car cela pourrait provoquer un dysfonctionnement.
- 4 Appuyez sur **▶** (lecture) pour commencer la lecture.

## Autres opérations

Selon le disque ou le fichier, la fonction peut ne pas fonctionner.

Pour	Faites cela
Arrêter la lecture	Appuyez sur <b>■</b> (arrêt).
Interrompre la lecture	Appuyez sur <b>  </b> (pause).
Reprendre la lecture ou retourner à la lecture normale	Appuyez sur <b>▶</b> (lecture).
Annuler le point de reprise	Appuyez deux fois sur <b>■</b> (arrêt).
Sélectionner une autre plage ou un autre fichier	Appuyez sur <b>◀◀</b> (précédent) ou <b>▶▶</b> (suivant) pendant la lecture.
Repérer rapidement un point en avance ou en retour rapide (verrouillage recherche)	Appuyez sur <b>◀◀</b> (retour rapide) ou <b>▶▶</b> (avance rapide) pendant la lecture. Appuyez sur <b>▶</b> (lecture) pour reprendre la lecture.





Système audio de salon  
MHC-V13

## Utilisation du mode de lecture

Selon le disque ou le fichier, la fonction peut ne pas fonctionner.

### Lecture en ordre séquentiel ou aléatoire (lecture normale/lecture aléatoire) (pour AUDIO CD/DATA CD)

Lorsque la lecture est arrêtée, appuyez plusieurs fois sur PLAY MODE.  
Les témoins suivants s'allument à l'écran.

- (Aucun) : lit le disque.
- [FLDR]\* : lit tous les fichiers pouvant être lus présents dans le dossier spécifié sur le disque.
- [SHUF] : lit en ordre aléatoire tous les fichiers pouvant être lus sur le disque.
- [FLDR SHUF]\* : lit en ordre aléatoire tous les fichiers pouvant être lus dans le dossier indiqué du disque.



\* Sélection impossible pour AUDIO CD.

#### Remarque

- La lecture aléatoire est annulée lorsque vous :
  - ouvrez le couvercle de disque ;
  - exécutez un transfert synchronisé.
- La lecture aléatoire peut être annulée lorsque vous sélectionnez un dossier ou une plage à lire.

### Lecture répétée (lecture en boucle) (pour AUDIO CD/DATA CD)

Lorsque la lecture est arrêtée, appuyez plusieurs fois sur REPEAT/FM MODE.  
Les témoins suivants s'allument à l'écran.

-  : lit en boucle toutes les plages ou tous les fichiers audio d'un dossier/disque.
-  : lit en boucle une plage ou un fichier audio.

#### Remarque

- La lecture en boucle est annulée lorsque vous :
  - ouvrez le couvercle de disque ;
  - exécutez un transfert synchronisé.

Système audio de salon  
MHC-V13

## Affichage des informations sur un disque

---

Vous pouvez afficher les informations ci-dessous d'un disque sur l'écran.

Appuyez plusieurs fois sur DISPLAY lorsque le système est allumé.

Vous pouvez afficher les informations comme suit :

- Durée de lecture/temps restant
- Nom de fichier, nom de dossier
- Nom de la chanson, nom d'artiste, nom d'album

### Remarque

- Avec certains caractères, le nom peut ne pas s'afficher.
- Le temps de lecture des fichiers audio peut ne pas s'afficher correctement.
- Le temps de lecture écoulé d'un fichier audio codé à l'aide d'un VBR (débit binaire variable) ne s'affiche pas correctement.

Système audio de salon  
MHC-V13

## Connexion d'un périphérique USB

---

### Périphériques USB compatibles

- Périphériques USB conformes à la catégorie de stockage de masse USB

Certains périphériques USB peuvent ne pas fonctionner avec ce système même s'ils remplissent les conditions ci-dessus.

L'utilisation de périphériques iPhone/iPod par une connexion USB n'est pas prise en charge.

**1** Appuyez plusieurs fois sur **FUNCTION** pour sélectionner **[USB]**.

**2** Branchez un périphérique USB au port **ψ (USB)** du système.

#### Remarque

- Vous pouvez utiliser un adaptateur USB (non fourni) pour relier le périphérique USB au système si le périphérique USB ne peut pas être branché au port **ψ (USB)** du système.



---

### Sujet connexe

- [Lecture d'un périphérique USB](#)











Système audio de salon  
MHC-V13

## Lecture d'un périphérique USB

- 1 Appuyez plusieurs fois sur **FUNCTION** pour sélectionner **[USB]**.
- 2 Branchez un périphérique USB au port  (USB) du système.
- 3 Appuyez sur  (lecture) pour commencer la lecture.

### Autres opérations

Selon le type de fichier, la fonction peut ne pas fonctionner.

Pour	Faites cela
Arrêter la lecture	Appuyez sur  (arrêt).
Interrompre la lecture	Appuyez sur  (pause).
Reprendre la lecture ou retourner à la lecture normale	Appuyez sur  (lecture).
Annuler le point de reprise	Appuyez deux fois sur  (arrêt).
Sélectionner un fichier	Appuyez sur  (précédent) ou  (suivant) pendant la lecture.
Sélectionner un dossier	Appuyez plusieurs fois sur  (dossier) -/+.
Repérer rapidement un point en avance ou en retour rapide (verrouillage recherche)	Appuyez sur  (retour rapide) ou  (avance rapide) pendant la lecture. Appuyez sur  (lecture) pour reprendre la lecture.

#### Remarque

- Vous pouvez utiliser un adaptateur USB (non fourni) pour relier le périphérique USB au système si le périphérique USB ne peut pas être branché au port  (USB) du système.

### Sujet connexe

- [Affichage des informations sur un périphérique USB](#)

Système audio de salon  
MHC-V13

## Utilisation du mode de lecture

---

Selon le type de fichier, la fonction peut ne pas fonctionner.

### Lecture en ordre séquentiel ou aléatoire (lecture normale/lecture aléatoire) (pour USB)

Lorsque la lecture est arrêtée, appuyez plusieurs fois sur PLAY MODE.  
Les témoins suivants s'allument à l'écran.



- (Aucun) : lit le périphérique USB.
- [FLDR] : lit tous les fichiers pouvant être lus présents dans le dossier indiqué du périphérique USB.
- [SHUF] : lit en ordre aléatoire tous les fichiers pouvant être lus présents sur le périphérique USB.
- [FLDR SHUF] : lit en ordre aléatoire tous les fichiers pouvant être lus présents dans le dossier indiqué du périphérique USB.

#### Remarque

- La lecture aléatoire est annulée si vous exécutez un transfert synchronisé.
- La lecture aléatoire peut être annulée lorsque vous sélectionnez un dossier à lire.

### Lecture répétée (lecture en boucle) (pour USB)

Lorsque la lecture est arrêtée, appuyez plusieurs fois sur REPEAT/FM MODE.  
Les témoins suivants s'allument à l'écran.

-  : lit en boucle tous les fichiers audio d'un dossier ou périphérique USB.
-  : lit en boucle un fichier audio.

#### Remarque

- La lecture en boucle est annulée si vous exécutez un transfert synchronisé.

Système audio de salon  
MHC-V13

## Affichage des informations sur un périphérique USB

---

Vous pouvez afficher les informations ci-dessous d'un périphérique USB sur l'écran.

Appuyez plusieurs fois sur DISPLAY lorsque le système est allumé.

Vous pouvez afficher les informations comme suit :

- Durée de lecture/temps restant
- Nom de fichier, nom de dossier
- Nom de la chanson, nom d'artiste, nom d'album

### Remarque

- Avec certains caractères, le nom peut ne pas s'afficher.
- Le temps de lecture des fichiers audio peut ne pas s'afficher correctement.
- Le temps de lecture écoulé d'un fichier audio codé à l'aide d'un VBR (débit binaire variable) ne s'affiche pas correctement.

Système audio de salon  
MHC-V13

## Transfert de musique à partir d'un disque

Vous pouvez transférer de la musique à partir d'un disque (AUDIO CD ou disque MP3 uniquement) vers un périphérique USB branché au port  $\psi$  (USB) du système.

Le format audio des fichiers transférés par ce système est MP3.

### Remarque sur les contenus protégés par des droits d'auteur

L'utilisation de la musique transférée est limitée à un usage strictement privé. Une utilisation de la musique au-delà de cette limite nécessite l'autorisation des détenteurs des droits d'auteur.

#### Remarque

- Ne retirez pas le périphérique USB pendant les opérations de transfert. Vous pourriez altérer les données présentes sur le périphérique USB, voire endommager celui-ci.
- Les fichiers MP3 sont transférés à la même vitesse de transmission que les fichiers originaux.
- En cas de transfert à partir d'un AUDIO CD, vous pouvez sélectionner la vitesse de transmission avant le transfert.
- Les opérations de transfert USB sont interdites tant que le couvercle de disque est ouvert.

### 1 Branchez un périphérique USB transférable au port $\psi$ (USB) du système.

#### Remarque

- Vous pouvez utiliser un adaptateur USB (non fourni) pour relier le périphérique USB au système si le périphérique USB ne peut pas être branché au port  $\psi$  (USB) du système.

### 2 Appuyez sur **OPTIONS**.

Le menu d'options s'affiche à l'écran.

### 3 Appuyez plusieurs fois sur $\uparrow$ (haut)/ $\downarrow$ (bas) pour sélectionner **[BIT RATE]**, puis appuyez sur $\oplus$ (entrée).

### 4 Appuyez plusieurs fois sur $\uparrow$ (haut)/ $\downarrow$ (bas) pour sélectionner la vitesse de transmission souhaitée, puis appuyez sur $\oplus$ (entrée).

- [128 KBPS] : les fichiers MP3 codés présentent une taille de fichier plus petite et une qualité audio inférieure.
- [256 KBPS] : les fichiers MP3 codés présentent une taille de fichier plus grande et une qualité audio supérieure.

Appuyez sur **OPTIONS** pour fermer le menu.

### 5 Appuyez plusieurs fois sur **FUNCTION** pour sélectionner **[CD]**, puis chargez un disque.

### 6 Préparez la source audio.

- Transfert synchronisé : transférez toutes les plages ou fichiers MP3 d'un disque vers un périphérique USB. Si le système démarre automatiquement la lecture, appuyez deux fois sur  $\blacksquare$  (arrêt) pour arrêter totalement la lecture.

Lorsque la lecture est arrêtée, appuyez plusieurs fois sur PLAY MODE pour sélectionner le mode de lecture souhaité.

### Remarque

- Si vous commencez à transférer en lecture aléatoire ou en lecture en boucle, le mode de lecture sélectionné passe automatiquement en lecture normale.
- Transfert REC1 : transfère une seule plage ou un seul fichier MP3 pendant la lecture. Sélectionnez la plage ou le fichier MP3 à transférer, puis démarrez la lecture.

## 7 Appuyez sur REC TO USB.

[PUSH ENTER] s'affiche à l'écran.

## 8 Appuyez sur (entrée).

Le transfert démarre, puis [DO NOT REMOVE] s'affiche à l'écran. Ne retirez pas le périphérique USB tant que le transfert n'est pas fini.

Une fois le transfert terminé, le système se comporte comme suit :

- Transfert synchronisé :  
Le disque s'arrête automatiquement.
- Transfert REC1 :  
Le disque continue de lire la plage ou le fichier suivant.

## Pour arrêter le transfert

Appuyez sur  (arrêt).

### Remarque

- Il est impossible de transférer des fichiers MP3 présents sur un disque formaté UDF (Universal Disk Format) vers le périphérique USB.
- Pendant le transfert, aucun son n'est émis.
- Les informations CD-TEXT ne sont pas transférées dans les fichiers MP3 créés.
- Le transfert s'arrête automatiquement si :
  - l'espace sur le périphérique USB devient insuffisant pendant le transfert ;
  - le nombre de fichiers audio ou de dossiers présents dans le périphérique USB atteint la limite que le système peut reconnaître.
- Si un dossier ou un fichier que vous essayez de transférer possède le même nom sur le périphérique USB, un numéro séquentiel est ajouté après le nom sans que le dossier ou le fichier d'origine soit écrasé.
- Vous ne pouvez pas effectuer les opérations suivantes lors du transfert :
  - Sélectionner une autre plage ou un autre fichier.
  - Mettre en pause la lecture ou trouver un point dans la plage ou dans le fichier.
  - Changez la fonction.
- Pendant le transfert de musique vers un WALKMAN® à l'aide de « Media Manager for WALKMAN », assurez-vous d'utiliser le format MP3.
- Lorsque vous connectez un WALKMAN® au système, assurez-vous d'effectuer la connexion après la disparition de l'affichage [Creating Library] ou [Creating Database] sur le WALKMAN®.



## Règles de génération de dossiers et fichiers

Nombre maximal de fichiers MP3 pouvant être générés.

- 9 999 dossiers
- 999 fichiers dans un dossier
- 999 fichiers dans le dossier REC1-CD ou REC1-MP3

Ces chiffres peuvent varier selon la configuration du fichier ou du dossier.

Lors du transfert vers un périphérique USB, un dossier [MUSIC] est créé directement sous [ROOT]. Les dossiers et les fichiers sont générés dans ce dossier [MUSIC] selon la méthode de transfert et la source comme suit :

### Transfert synchronisé

- Pendant le transfert de toutes les plages à partir d'un AUDIO CD  
Nom de dossier : [CDDA0001]\*  
Nom de fichier : [TRACK001]\*
- Pendant le transfert de fichiers MP3 à partir d'un disque  
Nom de dossier : identique à la source  
Nom de fichier : identique à la source

### Transfert REC1

- Pendant le transfert d'une plage à partir d'un AUDIO CD  
Nom de dossier : [REC1-CD]  
Nom de fichier : [TRACK001]\*
- Pendant le transfert d'un fichier MP3 à partir d'un disque  
Nom de dossier : [REC1-MP3]  
Nom de fichier : identique à la source

\* Les numéros de dossiers et de fichiers sont ensuite attribués en série.

Système audio de salon  
MHC-V13

## Suppression de fichiers audio ou de dossiers du périphérique USB

Vous pouvez supprimer des fichiers audio ou des dossiers du périphérique USB branché au système.

- 1 Appuyez plusieurs fois sur FUNCTION pour sélectionner [USB].**
- 2 Appuyez plusieurs fois sur ◀◀ (précédent) ou ▶▶ (suivant) pour sélectionner le fichier audio à supprimer.**  
Le nombre de plages s'affiche à l'écran.
- 3 Lorsque la lecture est arrêtée, appuyez sur OPTIONS.**  
Le menu d'options s'affiche à l'écran.
- 4 Appuyez plusieurs fois sur ▲ (haut)/ ▼ (bas) pour sélectionner [ERASE], puis appuyez sur ◻ (entrée).**
- 5 Le nom de fichier s'affiche à l'écran, puis appuyez sur ◻ (entrée).**  
[TRACK ERASE] et [PUSH ENTER] s'affichent à l'écran.  
Pour annuler les opérations de suppression, appuyez sur ■ (arrêt).
- 6 Appuyez sur ◻ (entrée).**  
[COMPLETE] s'affiche à l'écran.  
S'il ne reste aucun fichier après la suppression, [NO MUSIC] s'affiche à l'écran.  
Pour fermer le menu d'options, appuyez sur OPTIONS.

### Pour supprimer un dossier

1. Appuyez plusieurs fois sur FUNCTION pour sélectionner [USB].
2. Appuyez plusieurs fois sur ◻ (dossier) -/+ pour sélectionner le dossier à supprimer.  
Le nom de dossier s'affiche à l'écran.
3. Lorsque la lecture est arrêtée, appuyez sur OPTIONS.  
Le menu d'options s'affiche à l'écran.
4. Appuyez plusieurs fois sur ▲ (haut)/ ▼ (bas) pour sélectionner [ERASE], puis appuyez sur ◻ (entrée).
5. Le nom de dossier s'affiche à l'écran, puis appuyez sur ◻ (entrée).  
[FOLDER ERASE] et [PUSH ENTER] s'affichent à l'écran.  
Pour annuler les opérations de suppression, appuyez sur ■ (arrêt).
6. Appuyez sur ◻ (entrée).  
[COMPLETE] s'affiche à l'écran.  
S'il ne reste aucun fichier après la suppression, [NO MUSIC] s'affiche à l'écran.  
Pour fermer le menu d'options, appuyez sur OPTIONS.

#### Remarque

- Vous ne pouvez supprimer que les fichiers audio, au format MP4 et au format 3GP pris en charge.
- Il est impossible de supprimer des fichiers audio ou des dossiers lorsque le mode lecture aléatoire est sélectionné. Sélectionnez le mode de lecture normale avant la suppression.
- Ne retirez pas le périphérique USB pendant les opérations de suppression.

5-013-968-21(3) Copyright 2020 Sony Corporation

Système audio de salon  
MHC-V13

## Jumelage et connexion à des périphériques BLUETOOTH

Lors du jumelage de plusieurs périphériques BLUETOOTH, effectuez la procédure ci-dessous pour chaque périphérique.

Avant de faire fonctionner le système, assurez-vous d'effectuer les tâches suivantes :

- Placez le périphérique BLUETOOTH à une distance de moins de 1 m (3,2 pi) du système.
- Arrêtez la lecture sur le périphérique BLUETOOTH.
- Baissez le volume du périphérique BLUETOOTH et du système pour éviter que ce dernier émette un son trop élevé. Selon le périphérique BLUETOOTH, le volume du périphérique peut être synchronisé avec le système.
- Ayez à portée de la main le mode d'emploi fourni avec le périphérique BLUETOOTH pour référence.

### 1 Sélectionnez la fonction BLUETOOTH.

1. Appuyez sur  (alimentation) pour mettre le système sous tension.
2. Appuyez plusieurs fois sur **FUNCTION** jusqu'à ce que **[BLUETOOTH]** s'affiche à l'écran.

#### Conseil

- Lorsque le système n'a aucune information sur le jumelage (par exemple, la première fois que vous utilisez la fonction BLUETOOTH après l'achat), **[PAIRING]** clignote sur l'écran et le système passe en mode de jumelage. Continuez à l'étape **3**.
- Lorsque vous allumez le système, il essaie d'établir une connexion BLUETOOTH avec le dernier périphérique BLUETOOTH connecté. Si le périphérique se trouve à proximité et que sa fonction BLUETOOTH est activée, la connexion BLUETOOTH est établie automatiquement et le nom du périphérique BLUETOOTH s'affiche à l'écran. Dans ce cas, désactivez la fonction BLUETOOTH ou éteignez le périphérique BLUETOOTH actuellement connecté.

### 2 Maintenez **BLUETOOTH/ PAIRING** enfoncé du système pendant au moins 3 secondes jusqu'à ce que **[PAIRING]** clignote à l'écran.



### 3 Effectuez la procédure de jumelage sur le périphérique BLUETOOTH afin de détecter le système.

Lorsqu'une liste de périphériques détectés s'affiche à l'écran du périphérique BLUETOOTH, sélectionnez **[MHC-V13]**.

Exécutez cette étape sous 5 minutes, faute de quoi le pairage est annulé. Dans ce cas, reprenez à partir de l'étape

**2**.

Si une clé d'accès\* est demandée, sur l'affichage du périphérique BLUETOOTH, saisissez **[0000]**.

\* Une clé d'accès peut également s'appeler « code de passe », « code PIN », « numéro PIN » ou « mot de passe ».

#### 4 Établissez une connexion BLUETOOTH depuis le périphérique BLUETOOTH.

Une fois la connexion BLUETOOTH établie, le nom du périphérique BLUETOOTH s'affiche à l'écran et le témoin BLUETOOTH s'allume.

### Pour annuler l'opération de pairage

Appuyez sur BLUETOOTH/  PAIRING du système.

### Pour effacer les informations de pairage

Vous pouvez effacer toutes les informations de pairage en réinitialisant le système.

#### Conseil

- Pour plus d'informations sur le fonctionnement d'un périphérique BLUETOOTH, reportez-vous au mode d'emploi fourni avec le périphérique BLUETOOTH.

#### Remarque

- Pour les périphériques Apple iOS, le système est compatible avec iOS 11.0 ou une version ultérieure.
- Une fois les périphériques BLUETOOTH jumelés, il n'est plus utile de les rejumeler, sauf dans les cas suivants :
  - Les informations sur le jumelage ont été supprimées après une réparation, etc.
  - Le système est déjà jumelé à 8 périphériques et un autre périphérique essaie d'établir un jumelage.  
Le système peut être jumelé avec jusqu'à 8 périphériques. Si un nouvel appareil est jumelé après les 8 premiers, l'appareil qui a été jumelé en premier est remplacé par le nouveau.
  - Les informations sur le jumelage du système ont été supprimées du périphérique BLUETOOTH.
  - Une fois le système réinitialisé, il est possible qu'il ne puisse pas se connecter avec votre iPhone/iPod. Dans ce cas, supprimez les informations de jumelage du système dans l'iPhone/iPod, puis recommencez la procédure de jumelage.
  - Le système peut être jumelé à plusieurs périphériques, mais elle ne peut lire la musique que d'un seul périphérique jumelé en même temps.

#### Sujet connexe

- [Arrêt de la connexion BLUETOOTH \(après utilisation\)](#)
- [Le système ne fonctionne pas correctement.](#)

Système audio de salon  
MHC-V13

## Connexion de ce système à plusieurs périphériques BLUETOOTH (connexion multipériphérique)

Il est possible de connecter au système jusqu'à 3 périphériques BLUETOOTH en même temps. Vous pouvez alterner la sortie parmi les périphériques connectés.

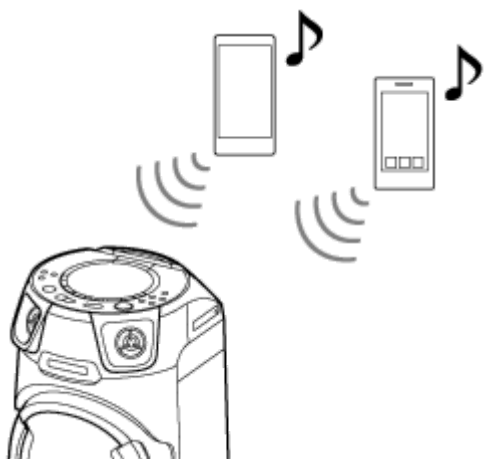

- 1 Pour jumeler avec un deuxième ou troisième périphérique, recommencez les étapes 1 à 3 de la section [Jumelage et connexion à des périphériques BLUETOOTH](#).

### Pour permuter la source de lecture

Pendant la lecture de musique sur un périphérique, si vous démarrez la lecture sur un autre périphérique connecté, l'émission du son par le système s'effectue depuis le nouveau périphérique de lecture.

### Pour déconnecter un périphérique BLUETOOTH d'une connexion multipériphérique

Désactivez la connexion BLUETOOTH sur le périphérique BLUETOOTH à déconnecter.

### Pour déconnecter tous les périphériques BLUETOOTH d'une connexion multipériphérique

Appuyez sur BLUETOOTH/ **PAIRING** du système.

#### Remarque

- Les opérations peuvent varier selon les périphériques BLUETOOTH. Avec certaines combinaisons de périphériques, il est possible qu'un périphérique BLUETOOTH ne puisse pas se connecter. Pour des informations détaillées, reportez-vous aux modes d'emploi des périphériques.
- Si vous essayez de connecter un 4e périphérique BLUETOOTH, le périphérique de lecture le plus ancien est déconnecté.
- Avec certains périphériques BLUETOOTH, vous risquez de ne pas pouvoir établir trois connexions BLUETOOTH en même temps.
- Il est impossible d'établir une connexion multipériphérique lorsque vous utilisez la fonction Party Chain ou Stereo Pair.

### Sujet connexe

- [Jumelage et connexion à des périphériques BLUETOOTH](#)



Système audio de salon  
MHC-V13

## Écoute de musiques d'un périphérique par une connexion BLUETOOTH

Vous pouvez écouter les musiques d'un périphérique BLUETOOTH et le contrôler depuis le système par une connexion BLUETOOTH s'il prend en charge les profils BLUETOOTH suivants.

### A2DP (Advanced Audio Distribution Profile)

Vous permet d'apprécier un contenu audio sans fil de haute qualité.

### AVRCP (Audio Video Remote Control Profile)

Vous permet de régler le volume et de contrôler la lecture, les pauses ou les sauts vers le début de la plage en cours ou la plage suivante.

Les opérations peuvent varier selon le périphérique BLUETOOTH. Reportez-vous au mode d'emploi du périphérique BLUETOOTH.

#### Remarque

- Assurez-vous au préalable que le volume du périphérique BLUETOOTH et celui du système sont réglés sur un niveau moyen pour éviter l'émission soudaine d'un son très fort sur le système. Selon le périphérique BLUETOOTH, le réglage du volume du système peut ne pas être possible sur le périphérique BLUETOOTH lorsqu'une lecture est arrêtée ou interrompue sur le périphérique.

#### 1 Connectez le système au périphérique BLUETOOTH.

Le nom du périphérique BLUETOOTH s'affiche à l'écran lorsqu'une connexion BLUETOOTH est établie. Une fois le système et le périphérique BLUETOOTH connectés, vous pouvez gérer la lecture en appuyant sur ► (lecture), || (pause), ■ (arrêt), ◀◀ (retour rapide), ▶▶ (avance rapide), ◀◀ (précédent) et ▶▶ (suivant).

#### 2 Commencez la lecture sur le périphérique BLUETOOTH.

#### 3 Réglez le volume à l'aide du bouton VOLUME/DJ CONTROL du système ou réglez le volume du périphérique BLUETOOTH.

#### Remarque

- Si la condition de communication est mauvaise, le périphérique BLUETOOTH risque de ne pas réagir correctement aux opérations du système.
- Selon le périphérique BLUETOOTH, il peut être nécessaire de régler le volume ou de configurer le réglage de sortie audio sur le périphérique connecté.
- Du bruit ou des interruptions sonores risquent de se produire selon le périphérique BLUETOOTH connecté au système, l'environnement de communication ou l'usage.

#### Sujet connexe

- [Jumelage et connexion à des périphériques BLUETOOTH](#)
- [Arrêt de la connexion BLUETOOTH \(après utilisation\)](#)





Système audio de salon  
MHC-V13

## Sélection de la qualité de lecture de la diffusion audio BLUETOOTH (Codec)

Vous pouvez activer la réception de codecs AAC, LDAC ou SBC provenant d'un périphérique BLUETOOTH. AAC/LDAC ne sont sélectionnables que si le périphérique BLUETOOTH prend en charge AAC/LDAC.

### 1 Appuyez sur **OPTIONS**.

Le menu d'options s'affiche à l'écran.

### 2 Appuyez plusieurs fois sur **↑ (haut)/ ↓ (bas)** pour sélectionner **[BT CODEC]**, puis appuyez sur **⏏ (entrée)**.

### 3 Appuyez plusieurs fois sur **↑ (haut)/ ↓ (bas)** pour sélectionner le réglage, puis appuyez sur **⏏ (entrée)**.

- **[AUTO]** : permet la réception au format de codec AAC ou LDAC selon les capacités du périphérique BLUETOOTH.
- **[SBC]** : reçoit au format de codec SBC.

Pour fermer le menu d'options, appuyez sur **OPTIONS**.

### Conseil

- LDAC est une technologie de codage audio développée par Sony qui permet de transmettre un contenu audio haute résolution (Hi-Res), notamment par une connexion BLUETOOTH. À la différence d'autres technologies de codage compatibles BLUETOOTH, par exemple SBC, elle fonctionne sans réduction de la qualité du contenu audio haute résolution\*<sup>1</sup>, et elle permet de transmettre environ trois fois plus de données\*<sup>2</sup> par un réseau sans fil BLUETOOTH que les autres technologies, avec une qualité sonore inégalée, grâce à un codage efficace et une mise en paquets optimisée.

\*1 Sauf le contenu au format DSD.

\*2 Par rapport à SBC (Subband Codec), lorsque la vitesse de transmission de 990 kbit/s (96/48 kHz) ou 909 kbit/s (88,2/44,1 kHz) est sélectionnée.

### Remarque

- Vous pouvez écouter un son de haute qualité si le codage AAC ou LDAC est sélectionné. Si vous ne pouvez pas émettre le son en codage AAC ou LDAC à partir de votre périphérique ou si le son est interrompu, sélectionnez **[SBC]**.
- Si vous changez ce réglage tandis que le système est connecté à un périphérique BLUETOOTH, le périphérique BLUETOOTH est déconnecté. Pour vous connecter au périphérique BLUETOOTH, établissez une nouvelle fois la connexion BLUETOOTH.

### Sujet connexe

- [Utilisation de la fonction de mise en veille BLUETOOTH](#)

Système audio de salon  
MHC-V13

## Arrêt de la connexion BLUETOOTH (après utilisation)

---

- 1 Appuyez sur **BLUETOOTH/**  **PAIRING** du système.

[BT AUDIO] s'affiche à l'écran.

### Remarque

- Sur certains périphériques BLUETOOTH, la connexion BLUETOOTH peut être automatiquement interrompue lorsque vous arrêtez la lecture.

---

### Sujet connexe

- [Mise sous tension](#)
- [Fonction Veille auto](#)

Système audio de salon  
MHC-V13

## Activation ou désactivation du signal BLUETOOTH

Vous pouvez vous connecter au système à partir d'un périphérique BLUETOOTH jumelé lorsque le signal BLUETOOTH du système est activé. À l'achat, ce réglage est activé.

**1** Maintenez **MEGA BASS** et **VOICE CHANGER** du système enfoncés pendant au moins 3 secondes.

[BT ON] ou [BT OFF] s'affiche à l'écran.

### Remarque

- Il est impossible d'effectuer les opérations ci-dessous si le signal BLUETOOTH est désactivé :
  - Jumelage ou connexion à un périphérique BLUETOOTH.
  - Utilisation de « Sony | Music Center ».
  - Changement de codecs audio BLUETOOTH.

Système audio de salon  
MHC-V13

## Utilisation de la fonction de mise en veille BLUETOOTH

---

Le mode de mise en veille BLUETOOTH permet au système de s'allumer automatiquement lorsque vous établissez une connexion BLUETOOTH avec un périphérique BLUETOOTH. À l'achat, ce réglage est désactivé.

- 1 Appuyez sur **OPTIONS**.
- 2 Appuyez plusieurs fois sur **↑ (haut)/ ↓ (bas)** pour sélectionner **[BT STBY]**, puis appuyez sur **⏏ (entrée)**.
- 3 Appuyez plusieurs fois sur **↑ (haut)/ ↓ (bas)** pour sélectionner le réglage, puis appuyez sur **⏏ (entrée)**.
  - **[ON]** : le système s'allume automatiquement même lorsqu'il est en mode de mise en veille.
  - **[OFF]** : désactivé.

### Pour fermer le menu d'options

Appuyez sur **OPTIONS**.

---

### Sujet connexe

- [Jumelage et connexion à des périphériques BLUETOOTH](#)

Système audio de salon  
MHC-V13

## Écoute de la radio FM

Avant d'écouter la radio FM, vous devez raccorder le cordon d'antenne (aérienne) FM (fourni) à la borne FM ANTENNA du système puis rechercher une station FM à écouter.

- 1 Raccordez le cordon d'antenne (aérienne) FM à la borne FM ANTENNA du système.

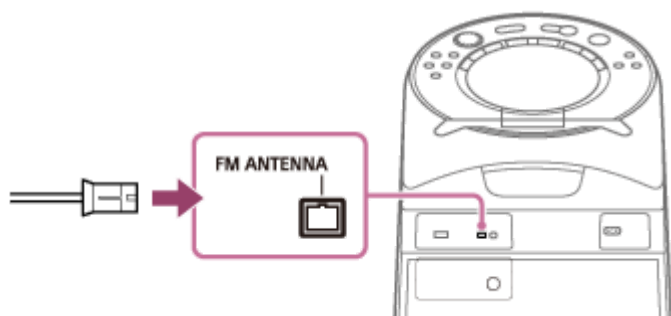

Déployez l'antenne (aérienne) horizontalement. Éloignez l'antenne (aérienne) du cordon d'alimentation secteur et du câble USB pour éviter de capter du bruit parasite.

- 2 Appuyez plusieurs fois sur **FUNCTION** pour sélectionner [TUNER FM].

- 3 Maintenez enfoncé **TUNING +/-** jusqu'à ce que la fréquence commence à changer sur l'écran.

La recherche s'arrête automatiquement lorsqu'une station est détectée. [ST] (pour les programmes FM stéréo seulement) s'allume à l'écran. Si la recherche ne s'arrête pas, appuyez sur **■** (arrêt) pour l'arrêter. Ensuite, effectuez une syntonisation manuelle (ci-dessous).

## Syntonisation manuelle

Appuyez plusieurs fois sur **TUNING +/-** pour sélectionner la station à écouter.

### Conseil

- Pour réduire le bruit statique sur une station stéréo FM mal captée, appuyez plusieurs fois sur **REPEAT/FM MODE** jusqu'à ce que [ST] s'éteigne à l'écran. Vous perdrez l'effet stéréo mais la réception s'améliorera.

## Sujet connexe

- [Préréglage des stations de radio](#)

Système audio de salon  
MHC-V13

## Préréglage des stations de radio

---

Vous pouvez enregistrer jusqu'à 20 stations FM dans vos stations préférées.

- 1** Sélectionnez la station à préréglage. (Voir [Écoute de la radio FM.](#))
- 2** Appuyez sur TUNER MENU.
- 3** Appuyez plusieurs fois sur **▲** (haut)/ **▼** (bas) pour sélectionner le numéro de préréglage de votre choix, puis appuyez sur **⊞** (entrée).

[COMPLETE] s'affiche à l'écran et la station est enregistrée.

Si une autre station est déjà attribuée au numéro de préréglage sélectionné, cette station est remplacée par la nouvelle.

### Pour écouter la station préréglée

Appuyez plusieurs fois sur PRESET +/- pour sélectionner le numéro de préréglage de votre choix.

Système audio de salon  
MHC-V13

## Lecture sans fil avec plusieurs systèmes audio (fonction Party Chain sans fil)

En connectant plusieurs périphériques compatibles avec la fonction Party Chain sans fil, vous pouvez animer les soirées avec un volume très élevé.

Le premier système de la chaîne à activer devient l'hôte de soirée et partage la musique avec d'autres systèmes (invités de soirée).

### Périphériques compatibles :

Consultez le site <https://www.sony.net/smcqa/>.

Avant d'utiliser le système, assurez-vous que tous les systèmes sont connectés à moins de 1 m (3,2 pi) du périphérique.

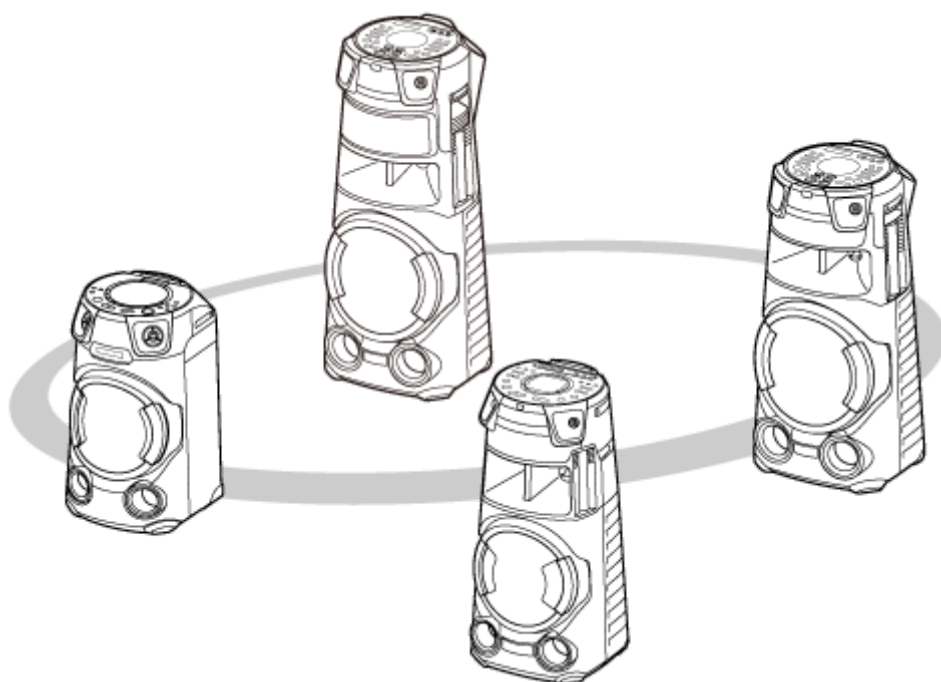

#### 1 Activez la fonction BLUETOOTH sur tous les systèmes.

L'opération ci-dessous est un exemple d'activation de la fonction BLUETOOTH sur MHC-V13. Reportez-vous au mode d'emploi du périphérique utilisé pour configurer d'autres périphériques compatibles avec la fonction Party Chain sans fil.

1. Appuyez sur  (alimentation) pour mettre le système sous tension.
2. Appuyez plusieurs fois sur FUNCTION jusqu'à ce que [BLUETOOTH] s'affiche à l'écran.

#### 2 Configurez le premier système comme hôte de soirée.

L'opération ci-dessous est un exemple de configuration de MHC-V13 en tant que premier système. Reportez-vous au mode d'emploi du périphérique utilisé pour configurer d'autres périphériques compatibles avec la fonction Party Chain sans fil.

1. Assurez-vous que [BT AUDIO] s'affiche à l'écran.  
Dans le cas contraire, exécutez l'étape **1**.
2. Connectez le périphérique BLUETOOTH au système par une connexion BLUETOOTH.



Pour plus d'informations détaillées, reportez-vous à la section [Jumelage et connexion à des périphériques BLUETOOTH](#).

Lorsque le nom du périphérique BLUETOOTH s'affiche à l'écran, la connexion BLUETOOTH est établie.



3. Appuyez sur W. PARTY CHAIN du système.



[CHAINING] clignote sur l'écran.

La connexion au périphérique BLUETOOTH est automatiquement interrompue lorsque le système passe en mode de configuration Party Chain sans fil.



### 3 Connectez le deuxième ou les autres systèmes en tant qu'invités de soirée.

L'opération ci-dessous est un exemple de connexion de MHC-V13 en tant que deuxième ou autre système. Reportez-vous au mode d'emploi du périphérique utilisé pour connecter d'autres périphériques compatibles avec la fonction Party Chain sans fil.

1. Assurez-vous que [BT AUDIO] s'affiche à l'écran du deuxième ou de l'autre système. Dans le cas contraire, exécutez l'étape ❶.
2. Appuyez sur W. PARTY CHAIN sur le deuxième ou l'autre système.



**Conseil**

- Connectez le deuxième système au cours de la minute suivante. Après 1 minute, la configuration du système est annulée.

Sur l'écran du premier système, [HOST] s'affiche.

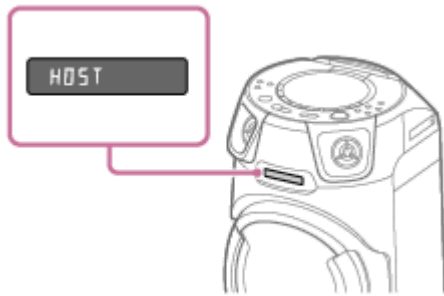

Sur l'écran du deuxième ou de l'autre système, [GUEST XX]\* s'affiche.



\* XX indique le numéro qui est attribué au périphérique connecté en tant qu'invité de soirée.

3. Pour connecter d'autres systèmes, recommencez les étapes 3 – 1 et 3 – 2.

#### Conseil

- Connectez le troisième système ou les autres systèmes au cours des 30 secondes suivant la connexion du système précédent. Au bout des 30 secondes, il est impossible de connecter le système.
- Si vous voulez ajouter un autre système après la connexion (30 secondes ou plus), appuyez de manière prolongée sur W. PARTY CHAIN sur le premier système, puis effectuez les étapes 3 – 1 et 3 – 2.

4 **Attendez 30 secondes après la connexion du dernier invité de soirée.**

[P.CHAIN] s'arrête de clignoter sur l'affichage de l'hôte de soirée et le périphérique BLUETOOTH reconnecte à l'hôte de soirée.

5 **Commencez la lecture sur le périphérique BLUETOOTH.**

Démarrez la lecture sur le périphérique BLUETOOTH connecté, puis réglez le volume.

La même musique est lue de tous les systèmes.

Lors du réglage du volume sur le périphérique BLUETOOTH ou l'invité de soirée, les volumes des invités de soirée sont automatiquement corrigés.\* Pour les invités de soirée, ils peuvent également régler le volume entre eux.

\* Selon le périphérique connecté, le volume risque de ne pas être synchronisé avec celui de l'hôte de soirée.

## Synchronisation des réglages dans une Party Chain sans fil

Lorsqu'une Party Chain sans fil a été établie, les paramètres suivants sur l'hôte de soirée et les invités de soirée sont modifiés :

- Les réglages MEGA BASS sur les invités de soirée sont synchronisés avec l'hôte de soirée.

- Le paramètre Karaoke (atténuation vocale, contrôle du ton et écho du microphone) sur l'hôte de soirée et les invités de soirée est désactivé.
- Les réglages Speaker Light sur les invités de soirée sont synchronisés avec l'hôte de soirée.
- Effet DJ est désactivé sur l'hôte de soirée et sur les invités de soirée.
- Les paramètres de champ sonore reprennent leurs valeurs par défaut sur l'hôte de soirée et les invités de soirée.
- Lorsque le volume de l'hôte de soirée est corrigé, le volume sur tous les invités de soirée est synchronisé avec celui de l'hôte de soirée. Toutefois, même si le volume sur l'invité de soirée est corrigé, le volume de l'hôte de soirée reste inchangé.
- Lorsque l'hôte de soirée est éteint, les invités de soirée s'éteignent également.

### Conseil

- Vous pouvez utiliser également la fonction Party Chain sans fil sur « Sony | Music Center ».
- L'étendue de la fonction Party Chain sans fil dépend des systèmes connectés.
- Lorsque vous utilisez la fonction Party Chain sans fil, le codec passe automatiquement à SBC.

### Remarque

- Lors du visionnage de films avec la fonction Party Chain sans fil, un décalage peut se produire entre la vidéo et l'audio.
- La fonction Party Chain sans fil n'est disponible que lorsque le système est en fonction BLUETOOTH.
- Lorsque vous utilisez la fonction Party Chain sans fil en connectant plusieurs types de systèmes audio, l'éclairage risque de ne pas fonctionner selon l'ordre de connexion des systèmes utilisés. Dans ce cas, réglez le système dont l'éclairage ne fonctionne pas en tant qu'hôte de soirée.
- Lorsque la fonction Party Chain sans fil est active, vous ne pouvez pas sélectionner un autre système comme nouvel hôte de soirée.
- Lorsque vous utilisez le microphone ou jouez de la guitare sur l'hôte de soirée, le son n'est pas émis par les invités de soirée.
- La minuterie d'arrêt et la fonction Veille auto ne fonctionnent pas sur les invités de soirée.

---

### Sujet connexe

- [Désactivation de la fonction Party Chain sans fil](#)

Système audio de salon  
MHC-V13

## Désactivation de la fonction Party Chain sans fil

---

### Pour désactiver toutes les connexions et la fonction Party Chain sans fil

- 1 Appuyez sur **W. PARTY CHAIN** sur l'hôte de soirée.

### Pour désactiver un seul système

Appuyez sur **W. PARTY CHAIN** sur l'invité de soirée à retirer.

#### Remarque

- Lorsque vous permutez sur une fonction différente ou désactivez l'hôte de soirée, la fonction Party Chain sans fil est également désactivée.

Système audio de salon  
MHC-V13

## Écoute de musiques sans fil avec deux systèmes (fonction Stereo Pair)

Pour utiliser cette fonction, deux systèmes de même modèle sont nécessaires. En connectant deux systèmes par une connexion BLUETOOTH, vous pouvez obtenir une écoute plus puissante de la musique.

Dans les étapes ci-dessous, les deux systèmes sont décrits comme « Système hôte » et « Système invité ».

### Remarque

- Pour utiliser cette fonction, assurez-vous que « Sony | Music Center » est installée sur le périphérique BLUETOOTH.
- Assurez-vous que le périphérique BLUETOOTH a été jumelé avec le système hôte et le système invité. Pour plus d'informations sur le jumelage, reportez-vous à la section [Jumelage et connexion à des périphériques BLUETOOTH](#).

- 1 Placez deux systèmes de même modèle à une distance de moins de 1 m (3,2 pi).**
- 2 Allumez le système hôte et le système invité.**
- 3 Appuyez sur BLUETOOTH/  PAIRING du système hôte et du système invité pour sélectionner la fonction BLUETOOTH.**  
[BLUETOOTH] s'affiche à l'écran.
- 4 Connectez le système hôte et un périphérique BLUETOOTH par une connexion BLUETOOTH. (Reportez-vous à [Jumelage et connexion à des périphériques BLUETOOTH](#).)**
- 5 Démarrez « Sony | Music Center » puis suivez les instructions affichées à l'écran pour configurer Stereo Pair pour le système hôte et le système invité.**  
[HOST] s'affiche à l'écran du système hôte, et [GUEST] s'affiche à l'écran du système invité.
- 6 Réglez le mode de sortie à l'aide de « Sony | Music Center » sur le périphérique BLUETOOTH.**
  - [Stereo mode - right] : émet un son monophonique du canal droit du système hôte, et un son monophonique du canal gauche du système invité.
  - [Stereo mode - left]<sup>\*</sup> : émet un son monophonique du canal gauche du système hôte, et un son monophonique du canal droit du système invité.  
\* Réglage par défaut
- 7 Démarrez la lecture sur le périphérique BLUETOOTH, puis réglez le volume.**  
Pour plus d'informations, reportez-vous à [Écoute de musiques d'un périphérique par une connexion BLUETOOTH](#).

### Synchronisation des réglages avec Stereo Pair

- Lorsqu'une connexion Stereo Pair a été établie, les réglages suivants sur le système invité sont synchronisés avec ceux du système hôte :

– Volume

- MEGA BASS
  - Champ sonore et EQ personnalisés
  - Effet DJ
  - Éclairage
- Lorsque les réglages ci-dessus sont modifiés sur le système hôte ou sur le système invité, les réglages sur l'autre système sont synchronisés.
  - Lorsque le système hôte est éteint, le système invité s'éteint également.

## Pour désactiver la fonction Stereo Pair

Utilisez « Sony | Music Center » et suivez les instructions à l'écran.

### Conseil

- À moins que vous désactiviez la fonction, le système essaiera de rétablir la connexion la plus récente à la prochaine mise sous tension du système.
- Sélectionnez le codec SBC lors de l'utilisation de la fonction Stereo Pair. Pour plus d'informations, reportez-vous à [Sélection de la qualité de lecture de la diffusion audio BLUETOOTH \(Codec\)](#).

### Remarque

- Si vous utilisez le microphone ou jouez de la guitare sur le système hôte, le son n'est pas émis par le système invité.
- Les opérations suivantes ne fonctionnent pas sur le système invité à l'utilisation de Stereo Pair :
  - Minuterie d'arrêt
  - Veille auto
  - Verrouillage enfant
  - Atténuation vocale, contrôle du ton et mode score
  - Contrôle du système à l'aide de la télécommande
- Si vous réinitialisez l'un des deux systèmes alors que la fonction Stereo Pair est activée, assurez-vous de mettre hors tension l'autre système.

---

### Sujet connexe

- [Installation de « Sony | Music Center »](#)

Système audio de salon  
MHC-V13

## Renforcement des graves et création d'un son plus puissant (MEGA BASS)

Vous pouvez renforcer le son des graves et entendre un son plus puissant (MEGA BASS). À l'achat, le mode MEGA BASS est activé.

- 1 Appuyez plusieurs fois sur MEGA BASS pour sélectionner [BASS ON].

Le témoin MEGA BASS s'allume.

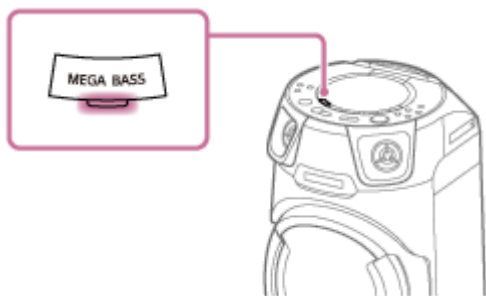

### Pour désactiver le mode MEGA BASS

Appuyez plusieurs fois sur MEGA BASS pour sélectionner [BASS OFF].

#### Conseil

- Vous pouvez également utiliser « Sony | Music Center » pour activer/désactiver le mode MEGA BASS.

Système audio de salon  
MHC-V13

## Sélection d'un champ sonore

Vous pouvez régler le son en sélectionnant un champ sonore.

- 1 Appuyez plusieurs fois sur **SOUND FIELD** pour sélectionner le champ sonore de votre choix.

### Pour annuler le champ sonore

Appuyez plusieurs fois sur **SOUND FIELD** pour sélectionner [FLAT].

### Pour sélectionner directement le champ sonore FIESTA

Appuyez sur **FIESTA** du système. Ce réglage reproduit l'effet sonore d'une salle de fête.

### Pour sélectionner le mode Virtual Football

Vous pouvez créer un effet donnant l'impression d'être dans un stade lorsque vous regardez un match de football diffusé.

Notez que vous ne pouvez sélectionner le mode Virtual Football qu'avec la fonction **AUDIO IN**.

Appuyez plusieurs fois sur **SOUND FIELD** lors de la diffusion d'un match de football.

- [ON NARRATION] : vous pouvez ressentir que vous vous trouvez réellement dans un stade de football en augmentant les acclamations du public.
- [OFF NARRATION] : vous pouvez ressentir progressivement que vous vous trouvez réellement dans un stade de football en réduisant le volume des commentaires tout en augmentant les acclamations du public.

#### Remarque

- Si vous entendez des sons artificiels dans le contenu lorsque [OFF NARRATION] est sélectionné, [ON NARRATION] est recommandé.
- Cette fonctionnalité ne prend pas en charge le son monophonique.

### Pour créer votre propre effet sonore

Vous pouvez augmenter ou baisser les niveaux des bandes de fréquence spécifiques, puis enregistrer le réglage en mémoire sous forme de [CUSTOM EQ].

1. Appuyez sur **OPTIONS**.  
Le menu d'options s'affiche à l'écran.
2. Appuyez plusieurs fois sur **▲** (haut)/ **▼** (bas) pour sélectionner [CUSTOM EQ], puis appuyez sur **+** (entrée).
3. Appuyez plusieurs fois sur **▲** (haut)/ **▼** (bas) pour régler le niveau de l'égaliseur, puis appuyez sur **+** (entrée).
4. Recommencez l'étape 3 pour régler le niveau d'autres bandes de fréquence.  
Pour fermer le menu d'options, appuyez sur **OPTIONS**.

### Pour sélectionner le réglage d'égaliseur personnalisé

Appuyez plusieurs fois sur **SOUND FIELD** pour sélectionner [CUSTOM EQ].





Système audio de salon  
MHC-V13

## Ce que vous pouvez faire avec « Sony | Music Center »

« Sony | Music Center » est une application pour contrôler des périphériques audio Sony compatibles avec « Sony | Music Center » sur un smartphone/iPhone.

Pour plus d'informations sur « Sony | Music Center », reportez-vous à l'URL suivante :

<https://www.sony.net/smcqa/>

### Opérations pouvant être effectuées sur le système avec « Sony | Music Center »

- Modification des fonctions du système
- Navigation du contenu musical d'un disque ou d'un périphérique USB.
- Affichage des informations sur un disque, un périphérique USB et une station FM
- Réglage du volume
- Contrôle de la lecture d'une source sur un smartphone ou iPhone
- Contrôle de la lecture d'un disque ou d'un périphérique USB.
- Sélection d'une station FM et prédéfinition des stations
- Modification des réglages sonores, effets DJ et MEGA BASS
- Réglage de la minuterie d'arrêt
- Réglage du mode d'éclairage
- Activation/désactivation de la fonction de guidage vocal
- Groupement d'autres systèmes audio (fonction Stereo Pair / fonction Party Chain sans fil)

, etc.

#### Conseil

- Le niveau de contrôle avec « Sony | Music Center » varie selon le périphérique connecté. Les caractéristiques et la conception de l'application peuvent être modifiées sans préavis.
- Assurez-vous d'utiliser la dernière version de l'application.

#### Remarque

- Si l'application « Sony | Music Center » fonctionne mal, appuyez sur BLUETOOTH/  PAIRING sur le système pour mettre fin à la connexion BLUETOOTH, puis rétablissez la connexion BLUETOOTH de sorte qu'elle fonctionne normalement.

#### Sujet connexe

- [Installation de « Sony | Music Center »](#)



Système audio de salon  
MHC-V13

## Installation de « Sony | Music Center »

Installation de « Sony | Music Center » sur votre smartphone, iPhone avec App Store ou l'Google Play.

- 1 Téléchargez « Sony | Music Center » de Google Play ou l'App Store puis installez cette application.



**Sony Music Center**



- 2 Une fois l'installation terminée, démarrez « Sony | Music Center ».

### Conseil

- Selon votre forfait, des frais de communication pour télécharger l'application peuvent vous être facturés.

### Sujet connexe

- [Ce que vous pouvez faire avec « Sony | Music Center »](#)

Système audio de salon  
MHC-V13

## Ce que vous pouvez faire avec « Fiestable »

« Fiestable » est une application pour commander les périphériques audio Sony compatibles avec « Fiestable » depuis un smartphone, iPhone, etc.

### Opérations pouvant être effectuées sur le système avec « Fiestable »

- DJ Control  
Vous pouvez ajouter plus d'effets DJ à la source lue sur le système.
- Illumination  
Vous pouvez contrôler l'éclairage du système avec plus de réglages.
- Karaoke  
Vous pouvez activer diverses fonctionnalités de Karaoke.
- Motion Control  
Vous pouvez utiliser le système en agitant le smartphone, iPhone, etc.
- Voice Control  
Vous pouvez utiliser le système en parlant les commandes vocales prédéfinies dans le microphone du smartphone/iPhone.
- Party Light  
Vous pouvez synchroniser l'éclairage de l'écran de plusieurs smartphones/iPhone avec l'éclairage du système.
- Karaoke Ranking  
Vous pouvez chanter en Karaoke et obtenir un des 10 meilleurs scores.
- Party Playlist  
Vous et vos invités pouvez ajouter des chansons préférées à la liste de lecture depuis une multitude de périphériques BLUETOOTH.

#### Conseil

- Le niveau de contrôle avec « Fiestable » varie selon le périphérique connecté. Les caractéristiques et la conception de l'application peuvent être modifiées sans préavis. Assurez-vous d'utiliser la dernière version de l'application.

#### Sujet connexe

- [Installation de « Fiestable »](#)

Système audio de salon  
MHC-V13

## Installation de « Fiestable »

Installez « Fiestable » sur votre smartphone, iPhone avec Google Play ou l'App Store.

- 1 Téléchargez « Fiestable » de Google Play ou l'App Store puis installez cette application.



- 2 Une fois l'installation terminée, démarrez « Fiestable » depuis l'écran « Sony | Music Center ».

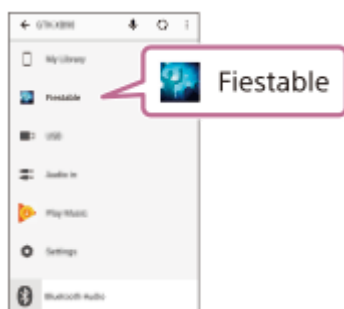

### Sujet connexe

- [Installation de « Sony | Music Center »](#)
- [Ce que vous pouvez faire avec « Fiestable »](#)

Système audio de salon  
MHC-V13

## Utilisation de l'effet DJ

---

Vous pouvez ajouter un effet DJ à une source musicale.

**1** Établissez une connexion **BLUETOOTH** entre le système et votre smartphone/iPhone.

**2** Lancez « Sony | Music Center » et touchez l'icône « Fiestable ».

**3** Touchez [DJ Control].

Une liste des effets DJ s'affiche sur l'écran de l'application.

**4** Touchez l'un des effets DJ.

Vous pouvez créer un effet DJ amusant en déplaçant un doigt dans la zone encadrée.

## Pour désactiver l'effet DJ

Touchez [DJ Off].

Système audio de salon  
MHC-V13

## Personnalisation de l'éclairage

---

Vous pouvez personnaliser la séquence et la couleur de l'éclairage à l'aide de « Fiestable ».

**1** Établissez une connexion **BLUETOOTH** entre le système et votre smartphone/iPhone.

**2** Lancez « Sony | Music Center » et touchez l'icône « Fiestable ».

**3** Touchez [Illumination].

Une liste des séquences d'éclairage et la palette de couleurs s'affichent à l'écran.

**4** Touchez une des séquences d'éclairage.

Vous pouvez modifier la couleur de l'éclairage et la vitesse de clignotement en déplaçant un doigt sur la palette de couleurs.



Système audio de salon  
MHC-V13

## Utilisation de Voice Control par le biais de « Fiestable »

Vous pouvez utiliser le système en parlant les commandes vocales prédéfinies qui s'affichent à l'écran du smartphone/iPhone.

### Remarque

- Les langues prises en charge sont les suivantes :  
Anglais/portugais (Brésil)/français/allemand/italien/polonais/russe/espagnol
- Si le smartphone/iPhone est réglé sur une langue non prise en charge, la liste des commandes vocales prédéfinies s'affiche en anglais.

### 1 Établissez une connexion BLUETOOTH entre le système et votre smartphone/iPhone.

Assurez-vous que le smartphone/iPhone est connecté à l'internet.

### 2 Lancez « Sony | Music Center » et touchez l'icône « Fiestable ».

### 3 Touchez [Voice Control via Fiestable].

Les commandes vocales prédéfinies s'affichent à l'écran de l'application.

### 4 Touchez l'icône de microphone à l'écran de l'application.

Le système est mis en sourdine. Parlez dans le microphone du smartphone/iPhone. Votre voix sera transmise à un service en ligne de reconnaissance vocale. Une fois la reconnaissance terminée, la commande est renvoyée au système. La mise en sourdine est annulée et le système exécutera la commande.

### Remarque

- La fonction Voice Control par le biais de « Fiestable » ne fonctionne pas dans les cas suivants :
  - Si le service en ligne de reconnaissance vocale n'est pas disponible ou arrêté, ou bien la connexion échoue.
  - Lorsqu'une autre application utilise le smartphone/iPhone.

## Sujet connexe

- [Jumelage et connexion à des périphériques BLUETOOTH](#)

Système audio de salon  
MHC-V13

## Création d'un éclairage d'ambiance de soirée avec « Fiestable »

Vous pouvez synchroniser l'éclairage de l'écran et des flashes de plusieurs smartphones/iPhone avec cette fonction.

- 1 Allumez l'éclairage du système.
- 2 Commencez à lire la musique.
- 3 Activez la fonction BLUETOOTH sur le périphérique smartphone/iPhone.

### Remarque

- Une connexion BLUETOOTH n'est pas nécessaire sauf à l'utilisation de plusieurs systèmes. Pour synchroniser un smartphone/iPhone avec un système précis, établissez une connexion BLUETOOTH entre le smartphone/iPhone et le système en question. Autrement, continuez à l'étape 4 et le smartphone/iPhone se synchronisera avec le système le plus proche.
- Assurez-vous d'activer le service de localisation du smartphone/iPhone.

- 4 Lancez « Fiestable » et touchez « Party Light via Fiestable ».

L'éclairage de tous les écrans des smartphones/iPhone et les flashes clignotent en même temps.

### Sujet connexe

- [Écoute de musiques avec l'éclairage \(Speaker Light\)](#)
- [Chanson et compétition en Karaoké \(Karaoke Ranking\)](#)
- [Création d'une liste de lecture à partir de plusieurs périphériques BLUETOOTH \(Party Playlist\)](#)

Système audio de salon  
MHC-V13

## Chanson et compétition en Karaoké (Karaoke Ranking)

Vous ne pouvez utiliser la fonction de score (mode score) que lorsque le microphone est branché. Votre score est calculé sur une échelle allant de 0 à 99, par comparaison de votre voix avec la source musicale.

- 1 Établissez une connexion BLUETOOTH entre le système et votre smartphone/iPhone.
- 2 Lancez « Sony | Music Center » et touchez l'icône « Fiestable ».
- 3 Touchez [Karaoke].
- 4 Touchez [Scoring Start].
- 5 Lancez la lecture de la musique sur le système, puis chantez une chanson.
- 6 Touchez [Mic Level], [Echo], [Key Control], ou [Vocal] sur l'écran de l'application et réglez le curseur pour modifier le niveau de volume du microphone, l'intensité de l'écho, la hauteur de la musique ou le réglage vocal/non vocal en fonction de vos préférences.
- 7 Après avoir chanté pendant au moins une minute, touchez [Scoring Stop] pour afficher votre score.

Votre score s'affiche à l'écran de l'application. Si votre score fait partie de l'un des 10 meilleurs scores, l'application vous invite à saisir votre nom et le nom de la chanson. Le nom du joueur et celui de la chanson peuvent respectivement compter 16 et 24 caractères alphanumériques.

Votre classement s'affiche ensuite.

Le nom de la chanson est automatiquement extrait de la source d'une application de smartphone.

### Remise à zéro du classement

Touchez l'icône Ranking à l'écran de l'application.

La liste Ranking apparaît. Touchez l'icône de remise à zéro pour réinitialiser la liste.

#### Remarque

- Si votre score est 0, il n'est pas classé.
- Le Karaoke Ranking ne fonctionne pas dans les cas suivants :
  - Lorsque le microphone n'est pas branché au système.
- Le Karaoke Ranking est automatiquement désactivé si :
  - vous débranchez le microphone du système ;
  - vous appuyez sur FUNCTION pour changer la fonction.



Système audio de salon  
MHC-V13

## Création d'une liste de lecture à partir de plusieurs périphériques BLUETOOTH (Party Playlist)

Party Playlist est une fonction qui lit en continu les chansons préférées des invités sur leur smartphone dans l'ordre où elles ont été enregistrées.

- 1 Établissez une connexion BLUETOOTH entre le système et votre smartphone/iPhone.
- 2 Assurez-vous que votre smartphone/iPhone est connecté à un réseau sans fil.
- 3 Lancez « Sony | Music Center » et touchez l'icône « Fiestable ».
- 4 Touchez [Party Playlist].
- 5 Suivez les instructions affichées à l'écran.

### Ajout par le second invité ou les invités suivants de chansons à la liste de lecture

1. Assurez-vous que les smartphones/iPhone des invités sont connectés à un réseau sans fil.
2. Lancez « Sony | Music Center » et touchez l'icône « Fiestable ».
3. Suivez les instructions affichées à l'écran.

#### Remarque

- Assurez-vous d'utiliser la fonction Party Playlist sur un réseau sans fil sécurisé.

Système audio de salon  
MHC-V13

## Chant en karaoké

Vous pouvez chanter en karaoké à l'aide de la fonction Karaoke.

- 1 Appuyez plusieurs fois sur MIC/GUITAR LEVEL - du système pour baisser au maximum le niveau du volume du microphone.**
- 2 Appuyez plusieurs fois sur GUITAR du système pour sélectionner [OFF].**
- 3 Branchez un microphone (non fourni) sur la prise MIC/GUITAR du système.**
- 4 Commencez à lire la musique et réglez le volume du microphone.**  
Appuyez plusieurs fois sur MIC ECHO pour régler l'effet d'écho.
- 5 Commencez à chanter en même temps que la musique.**

### Remarque

- Si un son puissant est émis, le système baissera automatiquement le son du microphone pendant quelques secondes.
- Si un son puissant persiste, suivez les instructions ci-dessous :
  - Éloignez le microphone du système.
  - Changez l'orientation du microphone.
  - Appuyez plusieurs fois sur MIC/GUITAR LEVEL - du système.
  - Appuyez plusieurs fois sur MIC ECHO pour régler le niveau d'écho.
- Le son du microphone n'est pas transféré au périphérique USB pendant le transfert USB.
- Vous ne pouvez pas régler le niveau de volume du microphone à l'aide de VOL (volume) +/- (VOLUME/DJ CONTROL du système). Appuyez plusieurs fois sur MIC/GUITAR LEVEL +/- du système pour régler le niveau de volume du microphone.
- Lorsque vous utilisez la fonction Party Chain sans fil ou la fonction Stereo Pair, le son du microphone n'est émis que par le système auquel le microphone est raccordé.
- Si le son par le microphone est extrêmement fort, il peut être déformé. Appuyez plusieurs fois sur MIC/GUITAR LEVEL - du système pour baisser le volume du microphone.

### Sujet connexe

- [Utilisation d'un support de microphone](#)
- [Diverses fonctions de karaoké](#)

Système audio de salon  
MHC-V13

## Diverses fonctions de karaoké

---

Vous pouvez utiliser diverses fonctions de karaoké.

### Atténuation vocale

Vous pouvez réduire le son de la voix de la source stéréo.

#### Pour activer la fonction d'atténuation vocale

Appuyez plusieurs fois sur VOCAL FADER (ou maintenez VOICE CHANGER/  VOCAL FADER du système enfoncé) pour sélectionner [ON V \_FADER].



#### Pour annuler la fonction d'atténuation vocale

Appuyez plusieurs fois sur VOCAL FADER pour sélectionner [OFF].

### Contrôle du ton

Vous pouvez modifier le ton d'une chanson que vous chantez.

#### Pour modifier le ton d'une chanson

Appuyez sur KEY CONTROL  (bémol)/  (dièse) pour adapter votre registre vocal.

### Mode score

Vous ne pouvez utiliser la fonction de score (mode score) que lorsque le microphone est branché. Votre score est calculé sur une échelle allant de 0 à 99, par comparaison de votre voix avec la source musicale.

#### Pour noter votre chant

1. Commencez à lire la musique.
2. Appuyez sur SCORE avant de chanter une chanson.
3. Après avoir chanté pendant au moins une minute, appuyez à nouveau sur SCORE pour afficher votre score.

### Modificateur vocal

Vous pouvez changer votre voix lorsque vous parlez ou chantez dans le microphone.

#### Pour activer la fonction de modificateur vocal

Appuyez plusieurs fois sur VOICE CHANGER/  VOCAL FADER pour changer l'effet vocal.

#### Pour annuler la fonction de modificateur vocal

Appuyez plusieurs fois sur VOICE CHANGER/  VOCAL FADER du système pour sélectionner [OFF].

### Écho du microphone

Vous pouvez ajouter un effet d'écho à votre voix lorsque vous chantez dans le microphone.

#### Pour ajouter un effet d'écho

Appuyez plusieurs fois sur MIC ECHO pour régler l'effet d'écho.

---

---

## Sujet connexe

- [Chant en karaoké](#)

5-013-968-21(3) Copyright 2020 Sony Corporation



Système audio de salon  
MHC-V13

## Écoute d'un son d'une guitare

Vous pouvez écouter le son d'une guitare (non fourni) en branchant celle-ci sur la prise MIC/GUITAR du système. De plus, vous pouvez changer le son de la guitare en sélectionnant un effet de guitare.

- 1 Appuyez plusieurs fois sur MIC/GUITAR LEVEL - du système pour réduire le niveau de volume de la guitare.
- 2 Utilisez un câble pour instrument (non fourni) pour brancher une guitare sur la prise MIC/GUITAR du système.
- 3 Appuyez plusieurs fois sur GUITAR du système pour sélectionner l'effet de guitare à appliquer.
  - [CLEAN] : son de guitare d'origine. Conseillé pour les guitares électriques et électroacoustiques.
  - [O ,DRIVE] : son déformé semblable à un amplificateur de guitare saturé. Conseillé pour les guitares électriques.
  - [BASS] : son de guitare d'origine. Conseillé pour les guitares basses.
- 4 Commencez à jouer de la guitare et réglez le volume de celle-ci.

Le son de la guitare est émis par le système.

### Pour désactiver le mode Guitare

Appuyez plusieurs fois sur GUITAR du système pour sélectionner [OFF].

#### Remarque

- Un son puissant peut être émis sur une guitare électroacoustique avec l'effet [O ,DRIVE]. Appuyez plusieurs fois sur MIC/GUITAR LEVEL - du système pour réduire le volume de la guitare. Autrement, choisissez un autre effet de guitare.
- Avant de débrancher la guitare du système, appuyez plusieurs fois sur MIC/GUITAR LEVEL - du système pour baisser le volume de la guitare.

Système audio de salon  
MHC-V13

## Création d'une ambiance de fête (Effets DJ)

Utilisez les commandes du système pour exécuter cette opération.

### 1 Appuyez sur la touche ci-dessous pour sélectionner le type d'effet.

- FLANGER : crée un effet puissant de flanger similaire au vrombissement d'un avion à réaction.
- ISOLATOR : isole une bande de fréquence spécifique en ajustant les autres bandes de fréquence. Par exemple, si vous voulez mettre l'accent sur les voix.

### 2 Changez l'effet sonore.

Tournez le bouton VOLUME/DJ CONTROL du système pour régler le niveau d'effet.

Pour désactiver l'effet

- Appuyez sur DJ OFF.
- Appuyez une nouvelle fois sur la touche d'effet sélectionné.

### Remarque

- L'effet DJ est automatiquement désactivé lorsque vous :
  - éteignez le système ;
  - changez la fonction ;
  - activez ou désactivez la fonction Party Chain ;
  - changez le champ sonore ;
  - utilisez l'atténuation vocale ;
  - changez le ton (contrôle du ton).
- Si vous activez l'effet DJ pendant le transfert, l'effet sonore n'est pas transféré sur le périphérique USB.
- Vous ne pouvez pas utiliser le bouton VOLUME/DJ CONTROL du système pour régler le volume lorsque l'effet DJ est activé. Appuyez sur VOL (volume) +/- de la télécommande pour régler le volume.

Système audio de salon  
MHC-V13

## Utilisation de la minuterie d'arrêt

---

Le système s'éteint automatiquement après l'heure pré réglée.

- 1 Appuyez plusieurs fois sur SLEEP pour sélectionner l'heure de votre choix.

### Pour annuler la minuterie d'arrêt

Appuyez plusieurs fois sur SLEEP pour sélectionner [OFF].

#### Conseil

- Pour vérifier le temps qui reste avant que le système ne s'éteigne, appuyez sur SLEEP.

Système audio de salon  
MHC-V13

## Écoute de musiques avec l'éclairage (Speaker Light)

L'éclairage du système change en fonction de la musique pour animer l'ambiance. À l'achat, ce réglage est activé.

- 1 Appuyez plusieurs fois sur **PARTY LIGHT** pendant la lecture pour sélectionner **[LED ON]**.

La partie du système illustrée ci-dessous s'allume.

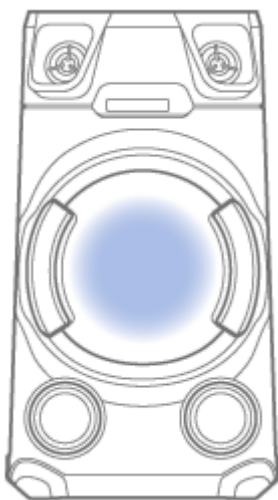

- 2 Appuyez plusieurs fois sur **LIGHT MODE** pour sélectionner le mode d'éclairage de votre choix.

Le mode d'éclairage est différent lorsque la fonction Party Chain ou Stereo Pair sans fil est activée.

### Pour éteindre l'éclairage

Appuyez plusieurs fois sur **PARTY LIGHT** pour sélectionner **[LED OFF]**.

#### Conseil

- Vous pouvez également utiliser **SPEAKER LIGHT** du système pour sélectionner **[LED ON]/[LED OFF]**.

#### Remarque

- Évitez de regarder directement les pièces qui émettent de la lumière lorsque l'éclairage est allumé.
- Si la luminosité de l'éclairage vous éblouit, allumez la pièce ou éteignez l'éclairage.
- Vous pouvez allumer ou éteindre l'éclairage lorsque la démonstration est activée.

### Sujet connexe

- [Désactivation du mode de démonstration](#)

Système audio de salon  
MHC-V13

## Utilisation du guidage vocal

IMPORTANT : LE GUIDAGE VOCAL DE CE SYSTÈME N'EST DISPONIBLE QU'EN ANGLAIS.

**1 Appuyez sur OPTIONS.**

**2 Appuyez plusieurs fois sur  $\uparrow$  (haut)/  $\downarrow$  (bas) pour sélectionner [VOICE GUIDANCE], puis appuyez sur  $\square$  (entrée).**

**3 Appuyez sur  $\uparrow$  (haut)/  $\downarrow$  (bas) pour sélectionner [ON], puis appuyez sur  $\square$  (entrée).**

Le guidage vocal est activé.

Pour fermer le menu d'options, appuyez sur OPTIONS.

Selon l'état du système, le guidage vocal peut être émis par le haut-parleur comme suit :

- Lors du réglage du système en mode de jumelage : « BLUETOOTH pairing »
- Lorsque connecté à un périphérique BLUETOOTH : « BLUETOOTH connected »
- Lorsque déconnecté d'un périphérique BLUETOOTH : « BLUETOOTH disconnected »
- Lors du réglage du mode de sortie pendant la fonction Stereo Pair : « Left/Right »

### Pour désactiver le guidage vocal

Sélectionnez [OFF] à l'étape **3**.

#### Remarque

- Dans certains cas, un retard peut être remarqué dans le guidage vocal ou le guidage vocal peut ne pas fonctionner.

Système audio de salon  
MHC-V13

## Désactivation des commandes du système (Verrouillage enfant)

Vous pouvez désactiver les commandes (sauf  (alimentation)) du système pour empêcher tout fonctionnement inopiné par un enfant.

**1** Maintenez  (arrêt) enfoncé sur le système pendant au moins 5 secondes.

[CHILD LOCK ON] s'affiche à l'écran.

### Pour désactiver la fonction Verrouillage enfant

Maintenez  (arrêt) enfoncé sur le système pendant au moins 5 secondes jusqu'à ce que [CHILD LOCK OFF] s'affiche à l'écran.

#### Remarque

- La fonction Verrouillage enfant se désactive automatiquement lorsque vous déconnectez le cordon d'alimentation secteur.

Système audio de salon  
MHC-V13

## Écoute de la démonstration sonore intégrée

---

Maintenez ► (lecture) enfoncé sur le système pendant au moins 2 secondes.  
La démonstration sonore intégrée est lue.

### **Pour arrêter la démonstration**

Appuyez sur ■ (arrêt) sur le système.

Système audio de salon  
MHC-V13

## À propos des témoins

---

### Témoin BLUETOOTH

Allumé	La connexion BLUETOOTH est établie.
Clignote deux fois de façon répétée	Le système est passé en mode de jumelage.
Clignote lentement	Le système attend de se connecter à un périphérique BLUETOOTH.

### Témoin MEGA BASS

Allumé	Le mode MEGA BASS est activé.
Éteint	Le mode MEGA BASS est désactivé.

---

### Sujet connexe

- [Système](#)
- [Lecture sans fil avec plusieurs systèmes audio \(fonction Party Chain sans fil\)](#)



Système audio de salon  
MHC-V13

## Mise à jour du logiciel préinstallé

---

Il est possible que le logiciel de ce système soit mis à jour ultérieurement. Vous pouvez mettre à jour le logiciel préinstallé du système à partir du site internet d'assistance à la clientèle. Suivez les instructions en ligne pour mettre à jour le logiciel.

5-013-968-21(3) Copyright 2020 Sony Corporation

Système audio de salon  
MHC-V13

## Correction d'un problème

---

Si le système ne fonctionne pas comme prévu, essayez les solutions ci-dessous pour corriger le problème.

- Recherchez les symptômes du problème dans ce Guide d'aide, puis essayez les solutions indiquées.
- Réinitialisez le système. (Voir [Le système ne fonctionne pas correctement.](#))
- Recherchez des informations relatives au problème sur le site d'assistance à la clientèle.
- Accédez au site internet de l'assistance à la clientèle ci-dessous pour obtenir de l'aide à propos du système.
  - Pour les clients des Amériques :  
<https://www.sony.com/am/support>
  - Pour les clients en Europe :  
<https://www.sony.eu/support>
  - Pour les clients situés dans d'autres pays/régions :  
<https://www.sony-asia.com/support>

### Remarque

- Si le personnel de réparation change certaines pièces lors de l'intervention, il peut garder ces pièces.

---

### Sujet connexe

- [Le système ne fonctionne pas correctement.](#)

Système audio de salon  
MHC-V13

## À propos des messages

Lorsque le système fonctionne, l'un des messages suivants peut apparaître ou clignoter à l'écran.

Message	Cause
CANNOT PLAY	Un disque qui ne peut pas être lu a été introduit.
DATA ERROR	<ul style="list-style-type: none"> <li>● Le fichier est créé dans un format non pris en charge.</li> <li>● L'extension de fichier ne correspond pas au format de fichier.</li> </ul>
DEVICE ERROR	Le périphérique USB n'a pas été reconnu ou un périphérique inconnu est branché.
DEVICE FULL	La mémoire du périphérique USB est saturée.
ERASE ERROR	Échec de la suppression des fichiers audio ou des dossiers sur le périphérique USB.
FATAL ERROR	Le périphérique USB a été retiré pendant l'opération de transfert ou de suppression, et peut être endommagé.
FOLDER FULL	Impossible d'effectuer un transfert sur le périphérique USB car le nombre maximal de dossiers a été atteint.
NoDEVICE	Aucun périphérique USB n'est branché ou un périphérique non pris en charge est branché.
NO DISC	Aucun disque ne se trouve dans le système.
NO MUSIC	Aucun fichier audio pris en charge n'est présent dans la source de lecture.
NO SUPPORT	Un périphérique USB non pris en charge est branché, ou le périphérique USB est branché par l'intermédiaire d'un concentrateur USB.
NOT USE	Vous avez essayé d'effectuer une opération dans des conditions particulières où cette opération n'est pas autorisée.
OVER CURRENT	Une surintensité du port $\psi$ (USB) a été détectée. Débranchez le périphérique USB du port. Pour plus d'informations, reportez-vous à <a href="#">[OVER CURRENT] s'affiche à l'écran.</a>
PROTECT	Le périphérique USB est protégé contre l'écriture.
PUSH STOP	Vous avez essayé d'effectuer une opération qui ne peut être exécutée que lorsque la lecture s'arrête.
READING	Le système lit les informations du disque ou du périphérique USB. Certaines opérations ne sont pas disponibles.
REC ERROR	Le transfert n'a pas démarré, s'est arrêté en cours ou n'a pas pu être exécuté.

Message	Cause
TRACK FULL	Impossible d'effectuer un transfert sur le périphérique USB car le nombre maximal de fichiers a été atteint.

5-013-968-21(3) Copyright 2020 Sony Corporation

Système audio de salon  
MHC-V13

## Le système ne s'allume pas.

- 
- Vérifiez que le cordon d'alimentation secteur est correctement branché à la prise AC IN à l'arrière du système.
- 

### Sujet connexe

- [Branchement du système sur une prise secteur](#)
- [Mise sous tension](#)

Système audio de salon  
MHC-V13

## Le système est passé en mode veille.

- Il ne s'agit pas d'un dysfonctionnement. Le système passe automatiquement en mode Veille après environ 15 minutes d'inactivité et si aucun signal audio n'est détecté.

### Sujet connexe

- [Fonction Veille auto](#)

Système audio de salon  
MHC-V13

## Aucun son n'est émis.

---

- Réglez le volume.
  - Vérifiez la connexion de l'éventuel matériel facultatif.
  - Mettez sous tension le matériel connecté.
  - Mettez le système hors tension, débranchez le cordon d'alimentation secteur, puis rebranchez-le et remettez le système sous tension.
- 

### Sujet connexe

- [Branchement du système sur une prise secteur](#)
- [Mise sous tension](#)

Système audio de salon  
MHC-V13

## Un ronflement ou un bruit important est émis.

---

- Éloignez le système des sources sonores.
- Connectez le système à une autre prise murale.
- Installez un filtre sonore (non fourni) sur le cordon d'alimentation secteur.
- Éteignez les équipements électriques situés à proximité.
- Le bruit généré par les ventilateurs de refroidissement du système peut être audible lorsque le système est mis sous tension. Il ne s'agit pas d'un dysfonctionnement.
- Éloignez le système de l'enseigne lumineuse au néon ou de la lumière fluorescente.



Système audio de salon  
MHC-V13

## La télécommande ne fonctionne pas.

---

- Vérifiez la polarité des piles.
  - Éloignez les obstacles situés entre la télécommande et le système.
  - Rapprochez la télécommande du système.
  - Orientez la télécommande vers le capteur du système.
  - Remplacez les piles (R03/format AAA).
  - Éloignez le système de la lumière fluorescente.
- 

### Sujet connexe

- [Installation des piles dans la télécommande](#)

Système audio de salon  
MHC-V13

## **[CHILD LOCK] s'affiche lorsque vous appuyez sur une commande du système.**

---

- Désactivez la fonction Verrouillage enfant.
- 

### **Sujet connexe**

- [Désactivation des commandes du système \(Verrouillage enfant\)](#)

Système audio de salon  
MHC-V13

## **Le système émet un clic lorsqu'il est mis sous tension.**

---

- Il s'agit là du son de fonctionnement et il est émis par exemple lorsque le système est mis sous ou hors tension. Il ne s'agit pas d'un dysfonctionnement.

Système audio de salon  
MHC-V13

## **Le couvercle de disque ne ferme pas.**

---

- Chargez correctement le disque.

5-013-968-21(3) Copyright 2020 Sony Corporation

Système audio de salon  
MHC-V13

## La lecture ne démarre pas.

---

- Introduisez un disque avec la face étiquetée dirigée vers le haut.
  - Nettoyez le disque.
  - Rechargez le disque.
  - Chargez un disque que ce système peut lire.
  - Retirez le disque et essuyez-le pour éliminer l'humidité, puis laissez le système allumé quelques heures, jusqu'à ce que l'humidité se soit évaporée.
- 

### Sujet connexe

- [Mise sous tension](#)
- [Mise hors tension \(mode veille\)](#)
- [Connexion d'un périphérique USB](#)
- [Disques ou fichiers sur disques/périphérique USB pouvant être lus](#)

Système audio de salon  
MHC-V13

## **Petites interruptions sonores pendant la lecture d'un disque**

---

- Nettoyez le disque.
- Rechargez le disque.
- Déplacez le système dans un lieu qui ne présente aucune vibration.
- Remplacez le disque par un disque non défectueux.

Système audio de salon  
MHC-V13

## La lecture ne démarre pas au premier fichier ou la première page.

---

- Sélectionnez le mode de lecture normale.
- Reprise de la lecture a été sélectionné sur le disque. Appuyez deux fois sur ■ (arrêt). Appuyez ensuite sur ► (lecture) pour démarrer la lecture.

Système audio de salon  
MHC-V13

## Les fichiers ne peuvent pas être lus.

---

- Les données ne sont pas enregistrées dans le format pris en charge.

5-013-968-21(3) Copyright 2020 Sony Corporation



Système audio de salon  
MHC-V13

## Le nom ne s'affiche pas correctement.

---

- La version ID3 n'est pas la version 1 (1.0/1.1) ou 2 (2.2/2.3).
- Les codes de caractères que ce système peut afficher sont les suivants :
  - Les majuscules (de A à Z)
  - Les chiffres (de 0 à 9)
  - Les symboles (< > \* + , [ ] \ \_)

Les autres caractères sont remplacés par un signe [ ].

Système audio de salon  
MHC-V13

## **[READING] s'affiche pendant longtemps, ou il faut du temps avant le démarrage de la lecture.**

---

- La lecture peut prendre beaucoup de temps lorsque la structure des fichiers est extrêmement complexe.

Système audio de salon  
MHC-V13

## La lecture ne démarre pas.

---

- Éteignez le système et rebranchez le périphérique USB, puis rallumez le système.
- Reprise de la lecture a été sélectionnée sur le périphérique USB. Appuyez deux fois sur ■ (arrêt). Appuyez ensuite sur ► (lecture) pour démarrer la lecture.

Système audio de salon  
MHC-V13

## **La lecture ne démarre pas au premier fichier.**

---

- Sélectionnez le mode de lecture normale.

5-013-968-21(3) Copyright 2020 Sony Corporation

Système audio de salon  
MHC-V13

## Les fichiers ne peuvent pas être lus.

---

- Les données ne sont pas enregistrées dans le format pris en charge.
- Les périphériques USB formatés avec des systèmes de fichiers autres que FAT12, FAT16 ou FAT32 ne sont pas pris en charge.  
Ce système prend en charge FAT12, FAT16 ou FAT32, mais certains périphériques USB peuvent ne pas prendre en charge ces formats FAT. Pour des informations détaillées, reportez-vous au mode d'emploi de chaque périphérique USB ou contactez le fabricant.
- Si vous utilisez un périphérique USB partitionné, seuls les fichiers de la première partition peuvent être lus.

Système audio de salon  
MHC-V13

## Le nom ne s'affiche pas correctement.

---

- La version ID3 n'est pas la version 1 (1.0/1.1) ou 2 (2.2/2.3).
- Les données enregistrées dans le périphérique USB sont peut-être altérées. Reprenez le transfert.
- Les codes de caractères que ce système peut afficher sont les suivants :
  - Les majuscules (de A à Z)
  - Les chiffres (de 0 à 9)
  - Les symboles (< > \* + , [ ] \ \_)

Les autres caractères sont remplacés par un signe [ ].

Système audio de salon  
MHC-V13

## Aucun son n'est émis pendant une lecture USB.

- 
- Le périphérique USB n'est pas correctement branché. Éteignez le système et rebranchez le périphérique USB, puis rallumez le système et vérifiez si [USB] s'affiche à l'écran.
- 

### Sujet connexe

- [Mise sous tension](#)
- [Mise hors tension \(mode veille\)](#)
- [Connexion d'un périphérique USB](#)
- [Lecture d'un périphérique USB](#)

Système audio de salon  
MHC-V13

## Bruits parasites, sautellement ou son déformé pendant la lecture USB

---

- Éteignez le système et rebranchez le périphérique USB, puis rallumez le système.
  - Les données musicales elles-mêmes contiennent du bruit, ou une distorsion sonore est émise. Du bruit a pu être entré pendant le processus de transfert. Supprimez le fichier et recommencez le transfert.
  - La vitesse de transmission utilisée pour coder un fichier audio était lente. Envoyez un fichier audio avec une vitesse de transmission supérieure vers le périphérique USB.
- 

### Sujet connexe

- [Mise sous tension](#)
- [Mise hors tension \(mode veille\)](#)
- [Connexion d'un périphérique USB](#)



Système audio de salon  
MHC-V13

## **[READING] s'affiche pendant longtemps, ou il faut du temps avant le démarrage de la lecture.**

---

- La lecture peut prendre longtemps dans les cas suivants.
  - De nombreux dossiers ou fichiers sont présents sur le périphérique USB. Pour plus d'informations, reportez-vous à « Remarques sur les fichiers pouvant être lus » sous [Disques ou fichiers sur disques/périphérique USB pouvant être lus](#).
  - La structure de fichiers est extrêmement complexe.
  - La capacité mémoire est excessive.
  - La mémoire interne est fragmentée.

Système audio de salon  
MHC-V13

## **[NO FILE] s'affiche à l'écran.**

---

- Le système est passé en mode de mise à jour du logiciel et toutes les commandes (sauf ⏻ (alimentation)) sont désactivées. Appuyez sur ⏻ (alimentation) du système pour annuler la mise à jour du logiciel.

Système audio de salon  
MHC-V13

## **[OVER CURRENT] s'affiche à l'écran.**

---

- Un problème de courant électrique du port  $\psi$  (USB) a été détecté.
  - Débranchez le périphérique USB du port.  
Appuyez ensuite sur  $\text{⏻}$  (alimentation) pour redémarrer automatiquement le système.  
Assurez-vous que le périphérique USB ne présente aucun problème.
  - Si le message affiché à l'écran disparaît mais qu'aucune des touches ne fonctionne, essayez de réinitialiser le système.

Si aucune solution ne corrige le problème, contactez votre distributeur Sony.

---

### **Sujet connexe**

- [Mise hors tension \(mode veille\)](#)
- [Le système ne fonctionne pas correctement.](#)

Système audio de salon  
MHC-V13

## Le périphérique USB n'est pas reconnu.

---

- Éteignez le système et rebranchez le périphérique USB, puis rallumez le système.
  - Le périphérique USB ne fonctionne pas correctement. Consultez le mode d'emploi du périphérique USB pour savoir comment résoudre ce problème.
- 
- 

### Sujet connexe

- [Mise sous tension](#)
- [Mise hors tension \(mode veille\)](#)
- [Connexion d'un périphérique USB](#)

Système audio de salon  
MHC-V13

## Le transfert a entraîné une erreur.

---

- Le périphérique USB n'est pas correctement formaté. Consultez le mode d'emploi du périphérique USB pour savoir comment le formater.
- Éteignez le système et retirez le périphérique USB. Si le périphérique USB possède un interrupteur d'alimentation, éteignez-le et rallumez-le après l'avoir extrait du système. Ensuite, reprenez le transfert.
- Si des opérations de transfert et de suppression sont souvent exécutées, la structure de fichiers à l'intérieur du périphérique USB se fragmente. Consultez le mode d'emploi du périphérique USB pour savoir comment résoudre ce problème.
- Le périphérique USB a été déconnecté ou l'alimentation a été coupée pendant le transfert. Supprimez le fichier partiellement transféré et recommencez le transfert. Si cela ne résout pas le problème, il est possible que le périphérique USB soit endommagé. Consultez le mode d'emploi du périphérique USB pour savoir comment résoudre ce problème.

Système audio de salon  
MHC-V13

## Impossible de supprimer les fichiers audio ou les dossiers sur le périphérique USB



---

- Vérifiez si le périphérique USB est protégé contre l'écriture.
- Le périphérique USB a été débranché ou l'alimentation a été coupée pendant la suppression. Supprimez le fichier partiellement supprimé. Si cela ne résout pas le problème, il est possible que le périphérique USB soit endommagé. Consultez le mode d'emploi du périphérique USB pour savoir comment résoudre ce problème.

Système audio de salon  
MHC-V13

## Impossible d'effectuer le jumelage

---

- Vous ne pouvez pas jumeler en maintenant enfoncé simplement BLUETOOTH/  PAIRING sur le système. Assurez-vous d'activer en premier lieu la fonction BLUETOOTH, puis maintenez enfoncé BLUETOOTH/  PAIRING pour effectuer le jumelage.
  - Rapprochez le périphérique BLUETOOTH du système.
  - Le jumelage peut être impossible si d'autres périphériques BLUETOOTH sont présents à proximité du système. Dans ce cas, mettez les autres périphériques BLUETOOTH hors tension.
  - Assurez-vous de saisir la bonne clé de passe lorsque vous sélectionnez le nom du système (ce système) sur le périphérique BLUETOOTH.
- 

### Sujet connexe

- [Jumelage et connexion à des périphériques BLUETOOTH](#)

Système audio de salon  
MHC-V13

## Le périphérique BLUETOOTH ne détecte pas le système ou [BT OFF] s'affiche à l'écran.

- Réglez le signal BLUETOOTH sur [BT ON].

### Sujet connexe

- [Activation ou désactivation du signal BLUETOOTH](#)



Système audio de salon  
MHC-V13

## La connexion est impossible.

---

- Le périphérique BLUETOOTH que vous avez essayé de connecter ne prend pas en charge le profil A2DP, et il est impossible de le connecter au système.
  - Activez la fonction BLUETOOTH du périphérique BLUETOOTH.
  - Établissez une connexion à partir du périphérique BLUETOOTH.
  - Les informations d'enregistrement de jumelage ont été effacées. Recommencez le jumelage.
- 

### Sujet connexe

- [Jumelage et connexion à des périphériques BLUETOOTH](#)

Système audio de salon  
MHC-V13

## Impossible de connecter un iPhone/iPod au système

---

- Le système est compatible avec iOS 11.0 ou une version ultérieure.

5-013-968-21(3) Copyright 2020 Sony Corporation

Système audio de salon  
MHC-V13

## Le son saute ou fluctue, ou la connexion est perdue.

---

- Le système et le périphérique BLUETOOTH sont trop éloignés l'un de l'autre.
  - S'il y a des obstacles entre le système et votre périphérique BLUETOOTH, retirez-les ou évitez-les.
  - Si un équipement produit un rayonnement électromagnétique, par exemple un réseau local sans fil, un autre périphérique BLUETOOTH ou un four micro-ondes proche, éloignez-le.
  - Sélectionnez l'option de codec audio appropriée.
- 

### Sujet connexe

- [Sélection de la qualité de lecture de la diffusion audio BLUETOOTH \(Codec\)](#)

Système audio de salon  
MHC-V13

## **Le son de votre périphérique BLUETOOTH est inaudible sur ce système.**

- Augmentez le volume d'abord sur votre périphérique BLUETOOTH, puis réglez le volume à l'aide de VOL (volume) +/- (VOLUME/DJ CONTROL sur le système).

Système audio de salon  
MHC-V13

## **Un ronflement, un bruit puissant ou une distorsion sonore est émis.**

---

- S'il y a des obstacles entre le système et votre périphérique BLUETOOTH, retirez-les ou évitez-les.
- Si un équipement produit un rayonnement électromagnétique, par exemple un réseau local sans fil, un autre périphérique BLUETOOTH ou un four micro-ondes proche, éloignez-le.
- Baissez le volume du périphérique BLUETOOTH connecté.

Système audio de salon  
MHC-V13

## Un ronflement ou un bruit important est émis, ou les stations ne sont pas reçues.

- Branchez correctement un cordon d'antenne FM (aérienne).
- Changez l'emplacement et l'orientation de l'antenne pour obtenir une bonne réception.
- Éteignez les équipements électriques situés à proximité.
- Selon les conditions des ondes radio ou votre environnement résidentiel, il peut arriver de ne pas recevoir la radio.

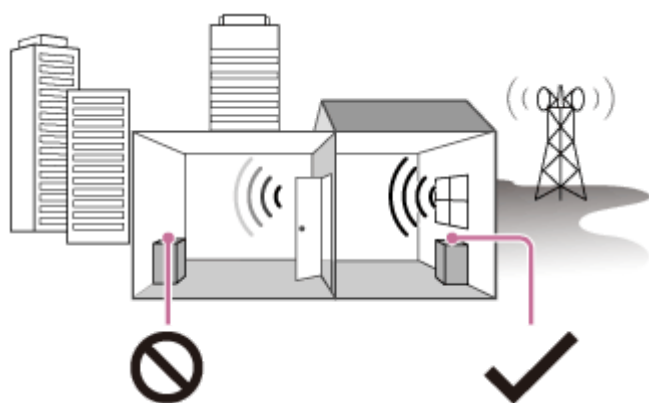

Mauvaise réception : éloigné des fenêtres, situé entre des immeubles, etc.



Bonne réception : à proximité de fenêtres, etc.

Système audio de salon  
MHC-V13

## La réception FM stéréo a de nombreux bruits parasites.

- Pour réduire le bruit statique sur une station stéréo FM mal captée, appuyez plusieurs fois sur REPEAT/FM MODE jusqu'à ce que [ST] s'éteigne à l'écran.  
Vous perdrez l'effet stéréo mais la réception s'améliorera.

### Sujet connexe

- [Écoute de la radio FM](#)

Système audio de salon  
MHC-V13

## Impossible de connecter un périphérique BLUETOOTH au système pendant la fonction Party Chain sans fil

---

- Une fois tous les systèmes connectés, exécutez le jumelage et la connexion entre le périphérique BLUETOOTH et l'hôte de soirée.
- 

### Sujet connexe

- [Lecture sans fil avec plusieurs systèmes audio \(fonction Party Chain sans fil\)](#)
- [Désactivation de la fonction Party Chain sans fil](#)



Système audio de salon  
MHC-V13

## Impossible de connecter un périphérique BLUETOOTH au système pendant la fonction Stereo Pair

- Une fois deux systèmes de même modèle connectés, exécutez le jumelage entre le périphérique BLUETOOTH et le système hôte.

### Sujet connexe

- [Écoute de musiques sans fil avec deux systèmes \(fonction Stereo Pair\)](#)

Système audio de salon  
MHC-V13

## **Voice Control ne fonctionne pas normalement.**

---

- Rapprochez vous du microphone de votre smartphone/iPhone.
- Parlez plus clairement et plus lentement.
- Réduisez le bruit environnant.

Système audio de salon  
MHC-V13

## **Le microphone n'émet aucun son.**

---

- Réglez le volume du microphone.
- Vérifiez que le microphone est correctement branché à la prise MIC/GUITAR du système.
- Vérifiez que le microphone est sous tension.

Système audio de salon  
MHC-V13

## Un effet Larsen est émis.

---

- Baissez le volume.
- Éloignez le microphone et la guitare du système ou changez l'orientation du microphone.

5-013-968-21(3) Copyright 2020 Sony Corporation

Système audio de salon  
MHC-V13

## Le son perd l'effet stéréo pendant la lecture.

---

- Désactivez l'atténuation vocale.
  - Vérifiez que le système est correctement connecté.
- 
- 

### Sujet connexe

- [Diverses fonctions de karaoké](#)

Système audio de salon  
MHC-V13

## Le système ne fonctionne pas correctement.

Rétablissez les réglages d'usine par défaut du système.  
Utilisez les commandes du système pour exécuter cette opération.

**1 Débranchez le cordon d'alimentation secteur du système, puis rebranchez-le.**

**2 Appuyez sur  (alimentation) pour mettre le système sous tension.**

**3 Maintenez enfoncés FIESTA et GUITAR pendant environ 3 secondes.**

Lorsque tous les témoins du système clignotent pendant plus de 3 secondes, tous les réglages configurés par l'utilisateur, par exemple les informations d'enregistrement du jumelage, sont réinitialisés aux valeurs d'usine par défaut.

[RESET] s'affiche à l'écran.

Une fois la réinitialisation terminée, le système redémarre automatiquement. Appuyez sur  (alimentation) pour mettre le système sous tension.

Tous les réglages configurés par l'utilisateur, tels que les informations d'enregistrement du jumelage, sont réinitialisés aux valeurs d'usine par défaut.