

Házi hangrendszer  
MHC-V13

A következő rész ismerteti a rendszer használatát. Válasszon egy témát a navigációs mezőben.

Ez a Súgóútmutató főként a távvezérlő segítségével történő működtetést ismerteti, de ezek a műveletek a rendszer azonos vagy hasonló elnevezésű vezérlőelemei segítségével is elvégezhetők.

## Kezdőlépések

### Részek és kezelőelemek

[Fő egység](#)

[Távvezérlő](#)

[Lejátszható lemezek és lemezeken/USB eszközökön lévő fájlok](#)

### Energiaforrás

[A rendszer csatlakoztatása csatlakozóaljzathoz](#)

[Az elemek behelyezése a távvezérlőbe](#)

[Bekapcsolás](#)

[Kikapcsolás \(készenléti mód\)](#)

[Automatikus készenléti funkció](#)

## [A mikrofontartó\(k\) használata](#)

---

### Demo mód

- └ [A bemutató üzemmód kikapcsolása](#)

## Hangeszköz csatlakoztatása

---

### Külső hangeszköz

- └ [Külső hangeszközön stb. lévő zene hallgatása](#)

## Lemez

---

### Lemez lejátszása

- └ [Lemez lejátszása](#)
- └ [A lejátszási mód használata](#)
- └ [A lemezzel kapcsolatos információk megtekintése](#)

## USB eszköz

---

### [Csatlakoztatás USB eszközhöz](#)

---

### USB eszköz lejátszása

- └ [USB eszköz lejátszása](#)
- └ [A lejátszási mód használata](#)
- └ [Az USB eszközzel kapcsolatos információk megtekintése](#)

### Zene átvitele USB eszközre

- └ [Zene átvitele lemezről](#)
- └ [Az USB eszközön lévő hangfájlok vagy mappák törlése](#)

## BLUETOOTH® eszköz

---

### Csatlakoztatás BLUETOOTH eszközzel

- └ [Összepárosítás és kapcsolat BLUETOOTH eszközökkel](#)
- └ [A rendszer csatlakoztatása több BLUETOOTH eszközhöz \(többszörös eszközcsatlakozás\)](#)

### Zenehallgatás BLUETOOTH eszkösről

- └ [Egy eszközön lévő zene hallgatása BLUETOOTH csatlakozás útján](#)
- └ [A BLUETOOTH hang-adatfolyam lejátszási minőségének kiválasztása \(kodek\)](#)
- └ [A BLUETOOTH kapcsolat bontása \(a használat után\)](#)

## Egyéb műveletek

[A BLUETOOTH jel be- vagy kikapcsolása](#)

---

[A BLUETOOTH készenlét funkció használata](#)

## Rádió

### FM rádió hallgatása

[FM rádió hallgatása](#)

---

[Rádióállomások előbeállítása](#)

### DAB rádió hallgatása

[DAB rádió hallgatása](#)

---

[Rádióállomások előbeállítása](#)

---

[A DAB kezdeti pásztázás végrehajtása](#)

---

[A DAB rádióval kapcsolatos információk megtekintése](#)

## Több rendszer csatlakoztatása lejátszáshoz

### Vezeték nélküli Party Chain funkció

[A vezeték nélküli lejátszás használata több hangrendszerrel \(vezeték nélküli Party Chain funkció\)](#)

---

[A vezeték nélküli Party Chain funkció befejezése](#)

### Stereo Pair funkció

[Vezeték nélküli zenehallgatás két rendszerrel \(Stereo Pair funkció\)](#)

## A hang beállítása

[A basszusok felerősítése, erőteljesebb hang létrehozása \(MEGA BASS\)](#)

---

[A hangmező kiválasztása](#)

## Hozzárendelt alkalmazások használata

### A „Sony | Music Center” használata

[Mire használható a „Sony | Music Center”](#)

---

[A „Sony | Music Center” telepítése](#)

### A „Fiestable” használata

[Mire használható a „Fiestable”](#)

---

[A „Fiestable” telepítése](#)

---

[A DJ effektus használata](#)

---

[Megvilágítás testreszabása](#)

- [A Voice Control használata „Fiestable” segítségével](#)
- [Buli hangulatvilágítás létrehozása „Fiestable” segítségével](#)
- [Éneklés és Karaoke verseny\\_\(Karaoke Ranking\)](#)
- [Lejátszási lista készítése több BLUETOOTH eszközről \(Party Playlist\)](#)

## Együtt éneklés: Karaoke

[Karaoke éneklés](#)

[Karaoke funkciók](#)

[Gítár hangjának a hallgatása](#)

## Egyéb műveletek

[Bulihangulat létrehozása \(DJ effektus\)](#)

[Az elalvás időzítő használata](#)

[Zenehallgatás megvilágítással \(Speaker Light\)](#)

[A hangos útmutató használata](#)

[A rendszer vezérlőelemeinek a deaktiválása \(Gyermekzár\)](#)

[A beépített hangbemutató meghallgatása](#)

## Információk

[A jelzőfényekről](#)

[Az előtelepített szoftver frissítése](#)

## Hibaelhárítás

### Mit tehetek egy probléma megoldása érdekében?

- [Mit tehetek egy probléma megoldása érdekében?](#)
- [Üzenetek](#)

### Általános tudnivalók

- [Nem kapcsolható be.](#)
- [A rendszer készenléti módba lépett.](#)
- [Nincs hang.](#)
- [Jelentős zúgás vagy zaj hallható.](#)
- [A távvezérlő nem működik.](#)
- [A rendszer vezérlőelemeinek használatakor megjelenik a \[CHILD LOCK\] felirat.](#)

[A rendszer bekapcsolásakor kattánás hallható.](#)

## Lemez

[A lemezfedél nem csukódik be.](#)

[A lejátszás nem indul el.](#)

[A lejátszása során kihagy a hang.](#)

[A lejátszás nem az első sávától/fájltól indul.](#)

[A fájlokat nem lehet lejátszani.](#)

[A név nem jelenik meg helyesen.](#)

[A \[READING\] felirat túl hosszú ideig van megjelenítve, vagy a lejátszás indítása túl sokáig tart.](#)

## USB

[A lejátszás nem indul el.](#)

[A lejátszás nem az első fájlal indul.](#)

[A fájlokat nem lehet lejátszani.](#)

[A név nem jelenik meg helyesen.](#)

[Az USB lejátszása során nincs hang.](#)

[Zaj hallatszik, a hang kihagy vagy torz az USB lejátszás folyamán.](#)

[A \[READING\] felirat túl hosszú ideig van megjelenítve, vagy a lejátszás indítása túl sokáig tart.](#)

[A kijelzőn megjelenik a \[NO FILE\] üzenet.](#)

[A kijelzőn megjelenik az \[OVER CURRENT\] üzenet.](#)

[A rendszer nem ismeri fel az USB eszközt.](#)

[Az adatátvitel hibával végződik.](#)

[Az USB eszközön lévő hangfájlok vagy mappák nem törölhetők.](#)

## BLUETOOTH eszköz

[A párosítás nem végezhető el.](#)

[A BLUETOOTH eszköz nem ismeri fel a rendszert, vagy a kijelzőn megjelenik a \[BT OFF\] felirat.](#)

[A csatlakoztatás nem lehetséges.](#)

[A rendszerhez nem csatlakoztatható iPhone/iPod.](#)

[A hang kihagy vagy ingadozik, vagy megszakad a kapcsolat.](#)

[A BLUETOOTH eszköz hangja nem hallható ezen a rendszeren.](#)

[Jelentős zúgás, zaj vagy torz hang hallható.](#)

## Rádió

- [Jelentős zűgás vagy zaj hallható, vagy nem fogható rádióállomás.](#)
- [Valami zavarja a sztereó FM vételt.](#)
- [A DAB/DAB+ állomás nem fogható megfelelően.](#)
- [A DAB/DAB+ adás akadozik, vagy gyenge a vétel.](#)

## Több rendszer lejátszáshoz

- [A BLUETOOTH eszköz nem csatlakoztatható a rendszerhez, amíg a vezeték nélküli Party Chain funkció aktív.](#)
- [A BLUETOOTH eszköz nem csatlakoztatható a rendszerhez, amíg a Stereo Pair funkció aktív.](#)

## Hozzárendelt alkalmazások

- [A Voice Control funkció nem működik megfelelően.](#)

## Karaoke

- [A mikrofonból nem jön hang.](#)
- [Akusztikus visszacsatolás lép fel.](#)
- [A hang a lejátszás közben elveszíti a térhatását.](#)

## Alaphelyzetbe állítás

- [A rendszer nem működik megfelelően.](#)

Házi hangrendszer  
MHC-V13

## Fő egység

---

### Előlnézet

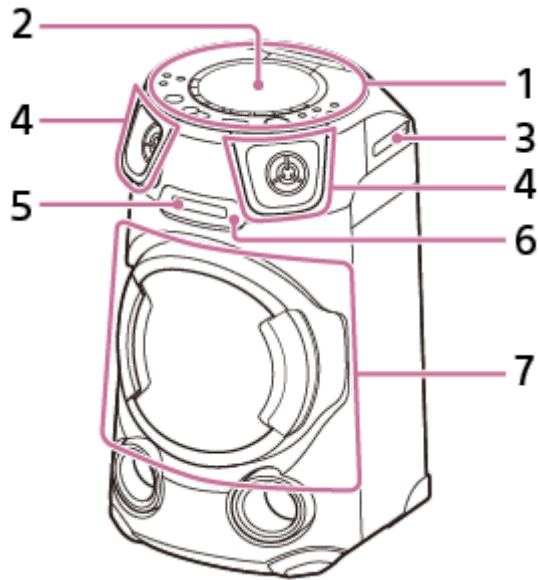

1. Felső panel
2. Lemezfedél
3. Mikrofontartó
4. Magassugárzó R/L
5. Kijelző
6. Távvezérlő érzékelője (  )
7. Mélysugárzó (megvilágítás funkcióval\*)

\* A bekapcsolt megvilágításnál ne nézzen közvetlenül a fényforrásokba.

### Hátoldal

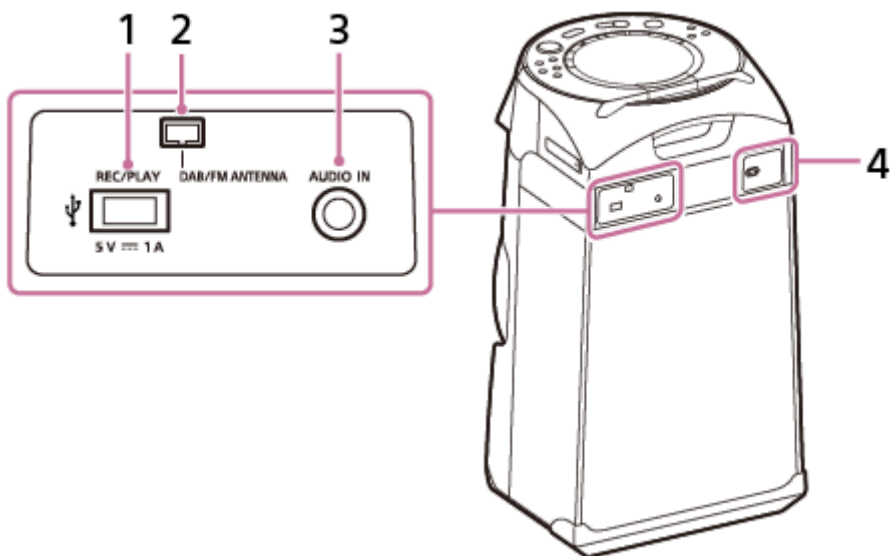

1.  $\psi$  (USB) REC/PLAY port
2. DAB/FM ANTENNA kivezetés
3. AUDIO IN csatlakozó
4. AC IN csatlakozó

## Felülnézet

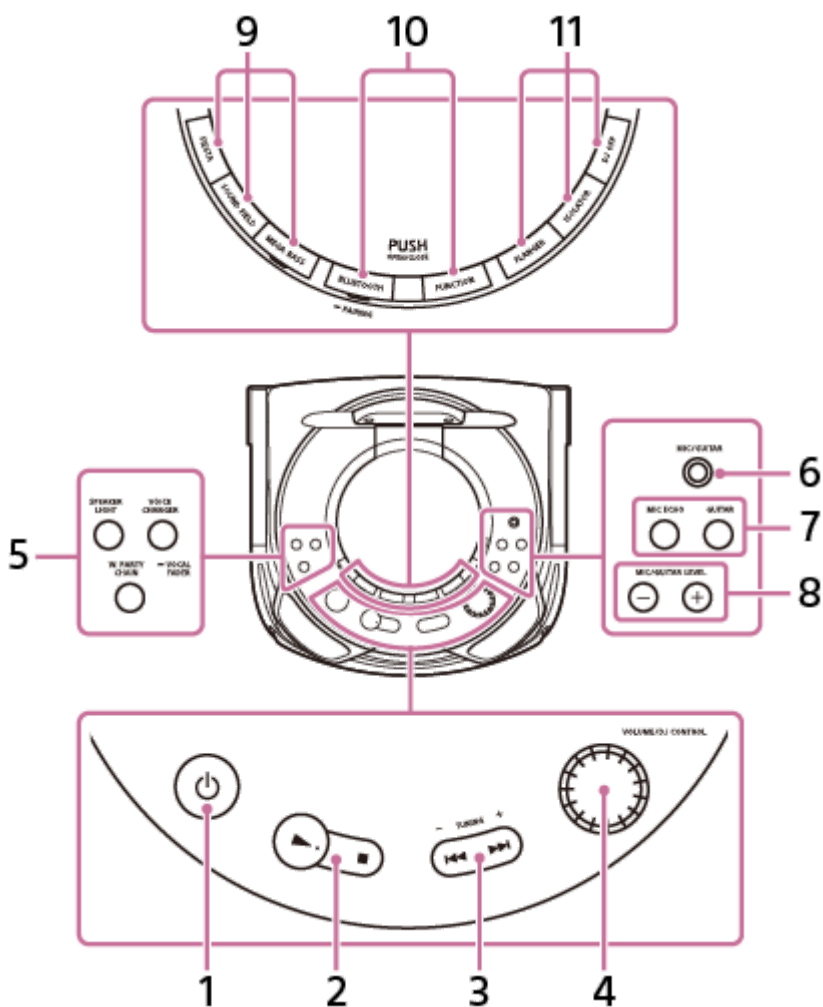

1.  $\text{\textcircled{P}}$  (tápellátás)  
Megnyomásra a rendszer bekapcsol vagy készenléti módba lép.



2. ► (lejátszás)<sup>\*1</sup>  
■ (leállítás)
3. ◀◀ (előző)/ ▶▶ (következő)  
TUNING -/+
4. VOLUME/DJ CONTROL gomb  
Szabályozza a hangerőt.<sup>\*2</sup>  
Szabályozza a FLANGER és az ISOLATOR effektus szintjét.
5. SPEAKER LIGHT  
VOICE CHANGER/ ■ VOCAL FADER  
W. PARTY CHAIN
6. MIC/GUITAR csatlakozó
7. MIC ECHO  
GUITAR
8. MIC/GUITAR LEVEL -/+
9. FIESTA  
SOUND FIELD  
MEGA BASS jelzőfényel
10. BLUETOOTH/ ■ PAIRING jelzőfényel  
FUNCTION
11. FLANGER  
ISOLATOR  
DJ OFF

\*1 A ► (lejátszás) gombon kitapintható pont található. A rendszer működtetése során a tapintható pontot referenciaként használhatja.

\*2 Ez a gomb nem használható a hangerő szabályozására, ha a DJ effektus ki van választva.

---

---

## Kapcsolódó témák

- [A jelzőfényekről](#)
- [A rendszer vezérlőelemeinek a deaktiválása \(Gyermezkár\)](#)
- [A mikrofontartó\(k\) használata](#)

Házi hangrendszer  
MHC-V13

## Távvezérlő

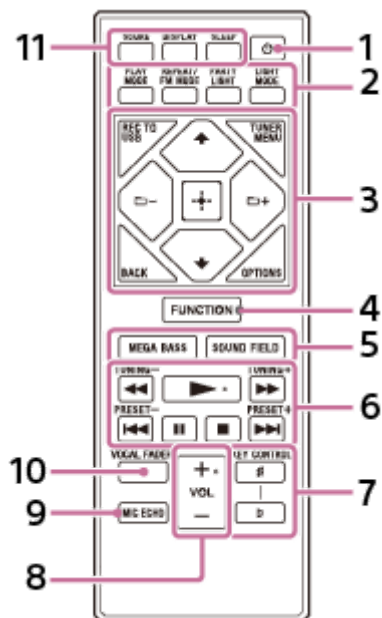

1. (tápellátás)
2. PLAY MODE  
REPEAT/FM MODE  
PARTY LIGHT  
LIGHT MODE
3. REC TO USB  
TUNER MENU  
BACK  
OPTIONS  
↑ (fel)/ ↓ (le)  
📁 (mappa) -/+  
⏏ (enter)
4. FUNCTION
5. MEGA BASS  
SOUND FIELD
6. ⏮ (gyors visszatekerés)/ ⏭ (gyors előretekerés)  
TUNING -/+  
▶ (lejátszás)\*  
⏮ (előző)/ ⏭ (következő)  
PRESET -/+  
⏏ (szüneteltetés)  
■ (leállítás)
7. KEY CONTROL # (kereszt)/ \* (b-jel)
8. VOL (hangerő) +/-\*

**9. MIC ECHO**

**10. VOCAL FADER**

**11. SCORE  
DISPLAY  
SLEEP**

\* ► A (lejátszás) és a VOL (hangerő) + gombon kitapintható pont található. A rendszer működtetése során a tapintható pontot referenciaként használhatja.

5-013-970-51(2) Copyright 2020 Sony Corporation

Házi hangrendszer  
MHC-V13

## Lejátszható lemezek és lemezeken/USB eszközökön lévő fájlok

A rendszer az alábbi formátumokat és lemezeket támogatja.

### Lejátszható lemezek

- AUDIO CD
- CD-R/-RW AUDIO CD formátumban
- CD-R/-RW/-ROM DATA CD<sup>\*1</sup> formátumban, amely MP3 fájlokat tartalmaz (.mp3)<sup>\*2\*3</sup>, és megfelel az ISO 9660<sup>\*4</sup> Level 1/Level 2 vagy Joliet (kibővített formátum) szabványoknak.

### Lejátszható fájlok USB eszközökön

MP3 fájlok (.mp3)<sup>\*2\*3</sup>, WMA fájlok (.wma)<sup>\*3\*5</sup>, AAC fájlok (.m4a/.mp4/.3gp)<sup>\*3\*6</sup>, WAV fájlok (.wav)<sup>\*3</sup>

<sup>\*1</sup> Olyan DATA CD, amely Packet Write formátumban készült, vagy nem volt megfelelően lezárva, nem játszható le.

<sup>\*2</sup> Az MP3 (MPEG 1 Audio Layer 3) az ISO/MPEG szabvány által definiált, sűrített hanganyagokra vonatkozó standard formátum. Az MP3 fájloknak MPEG 1 Audio Layer 3 formátumban kell lenniük. Az MP3 PRO hangfájl lejátszható MP3 fájlként.

<sup>\*3</sup> A szerzői jogi védelem alatt álló fájlokat (Digital Rights Management) nem lehet lejátszani a rendszeren.

<sup>\*4</sup> A CD-ROM lemezeken lévő fájlok és mappák logikai formátumát az ISO (International Organization for Standardization) szabvány határozza meg.

<sup>\*5</sup> Az olyan WMA fájlok, amelyek WMA DRM, WMA Lossless vagy WMA PRO formátumban vannak, nem játszhatók le.

<sup>\*6</sup> Az olyan AAC fájlok, amelyek AAC DRM vagy AAC Lossless formátumban vannak, vagy 96 kHz frekvenciával vannak kódolva, nem játszhatók le.

### Megjegyzés

- A rendszer megkísérli minden fenti kiterjesztést használó fájl lejátszását, akkor is, ha azok formátuma nem támogatott. Az ilyen adatok lejátszása hangos zajt okozhat, ami károsíthatja a hangszórórendszert.
- Az alábbi lemezek/fájlok nem játszhatók le:
  - Nem szabványos alakú (pl. szív, négyzet, csillag) lemez
  - Olyan lemez, amelyre ragasztószalag, papír vagy matrica van ragasztva
  - Kódolt vagy jelszóval védett fájlok.

### A CD-R/-RW lemezekkel kapcsolatos megjegyzések

A rendszer bizonyos esetekben nem tudja lejátszani a CD-R/-RW lemezeket a felvételek minősége vagy a lemez fizikai állapota, vagy a felvételt készítő eszköz vagy szerzői szoftver jellegzetességei miatt. További részleteket a felvételt készítő eszköz kezelési útmutatójában talál.

### A lemezekkel kapcsolatos megjegyzések

- A termék a Compact Disc (CD) szabványoknak megfelelő lemezek lejátszására szolgál.
- A DualDisc és bizonyos szerzői jogvédelmi technológiák által kódolt zenei lemezek nem felelnek meg a CD szabványoknak. Ezért lehet, hogy az ilyen lemezek nem kompatibilisek a termékkel.

### Többmenetes lemezekkel kapcsolatos megjegyzések

A rendszer lejátszhatja a lemezen lévő, folyamatos munkamenettel rögzített adatokat, ha azok az első munkamenettel azonos formátumot használják. A lejátszás azonban nem garantálható.

## A lejátszható fájlokkal kapcsolatos megjegyzések

- A lejátszás megkezdése hosszú időt vehet igénybe, ha:
  - a DATA CD/USB eszköz fájljainak faszervezete túl bonyolult.
  - éppen befejeződött egy másik mappában lévő hangfájlok lejátszása.
  - az USB eszköz túl sok mappát vagy fájlt tartalmaz.
- A rendszer az alábbi feltételek mellett képes a DATA CD vagy az USB eszköz fájljainak lejátszására:
  - Legfeljebb 8 szintnyi mélységű mappák
  - Legfeljebb 256 mappa
  - Legfeljebb 999 fájl egy lemezen
  - Legfeljebb 5 000 fájl egy USB eszközön
  - Legfeljebb 999 fájl egy mappában

Ezek a számok a fájlok és mappák konfigurációjától függően eltérhetnek.

- A hangfájlokat nem tartalmazó mappákat átugorja.
- Egy más eszközzől, például számítógépről átvitt fájlok lehet, hogy nem az átvitel sorrendjében kerülnek lejátszásra.
- Lehet, hogy a lejátszási sorrend a hangfájl létrehozásához használt szoftvertől függően nem alkalmazható.
- Nem garantálható a támogatott formátumokat, felvevőeszközöket vagy hordozókat használó összes kódoló/író szoftver kompatibilitása.

## Az USB eszközökkel kapcsolatos megjegyzések

- Nem garantálható, hogy a rendszer minden USB eszközzel együttműködik.
- A rendszert és az USB eszközt ne csatlakoztassa USB-elosztón keresztül.
- Egyes USB eszközök esetében a rendszer által végzett műveletek késlekedhetnek.
- A rendszer lejátszási sorrendje eltérhet a csatlakoztatott USB eszköz lejátszási sorrendjétől.
- Az USB eszköz használata előtt győződjön meg arról, hogy az USB eszköz nem tartalmaz vírusfertőzött fájlt.

Házi hangrendszer  
MHC-V13

## A rendszer csatlakoztatása csatlakozóaljzathoz

- 1 Szilárdan dugja a tápkábel (hálózati tápellátás) (tartozék) végét a rendszer hátsó oldalán lévő AC IN csatlakozóba, majd egy fali csatlakozóaljzatba (①).

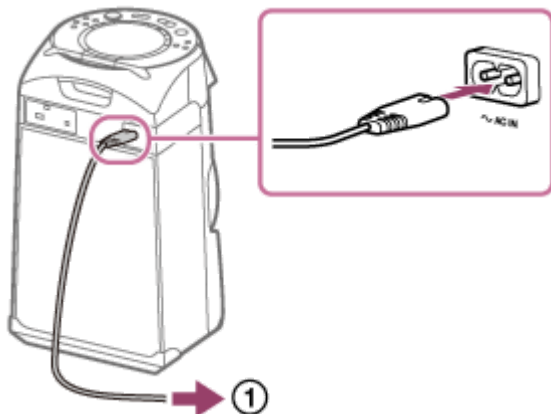

A rendszer bekapcsol bemutató módban, és a megvilágítás automatikusan villogni kezd.

### Kapcsolódó témák

- [Bekapcsolás](#)
- [A bemutató üzemmód kikapcsolása](#)

Házi hangrendszer  
MHC-V13

## Az elemek behelyezése a távvezérlőbe

- 1 Helyezze be a mellékelt R03 (AAA méretű) elemeket ügyelve azok polaritására.

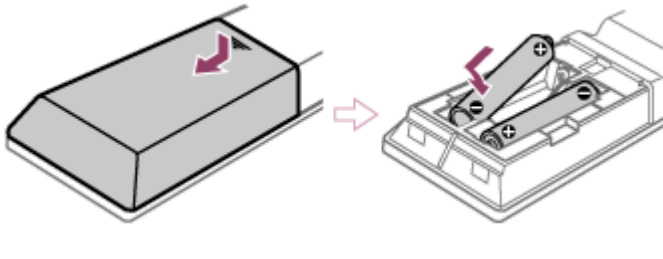

## A rendszer működtetése távvezérlővel

Íranyítsa a távvezérlőt a rendszer távvezérlő-érzékelője felé.

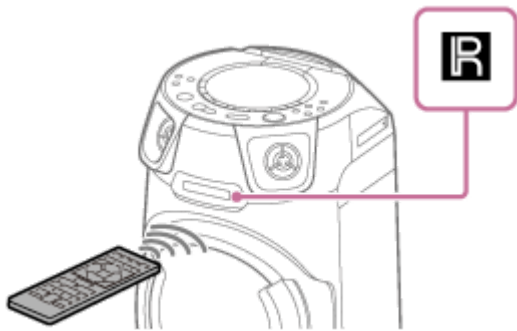

### Tipp

- Ne használjon egyszerre új és régi, illetve különböző típusú elemeket.
- Ha nem használja a távvezérlőt hosszabb ideig, távolítsa el az elemeket, nehogy kifolyjanak és a korrózió kárt okozzon.

Házi hangrendszer  
MHC-V13

## Bekapcsolás

---

- 1** Nyomja meg a  (tápellátás) gombot.

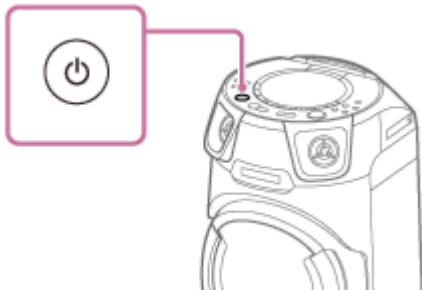

---

### Kapcsolódó témák

- [Kikapcsolás \(készenléti mód\)](#)
- [A rendszer csatlakoztatása csatlakozóaljzathoz](#)



Házi hangrendszer  
MHC-V13

## Kikapcsolás (készenléti mód)

---

**1** Nyomja meg a  (tápellátás) gombot.

A kijelzőn villogni kezd a [STANDBY] felirat.

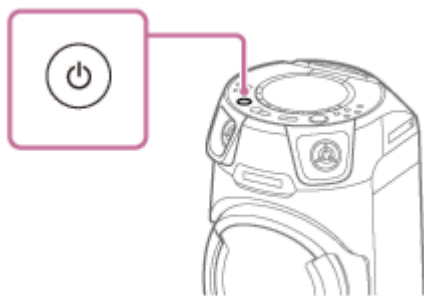

---

### Kapcsolódó témák

- [Automatikus készenléti funkció](#)
- [A BLUETOOTH készenléti funkció használata](#)

Házi hangrendszer  
MHC-V13

## Automatikus készenléti funkció

A rendszer megközelítőleg 15 perc után automatikusan készenléti módba lép, ha nem végez rajta semmilyen műveletet, és nem érkezik hangjel. A vásárlás időpontjában az automatikus készenléti funkció be van kapcsolva.

### Megjegyzés

- Az automatikus készenléti funkció nem működik az alábbi esetekben:
  - a TUNER FM funkció használata során.
  - a TUNER DAB funkció használata során.
  - ha az elalvás időzítő aktív.
  - ha külső eszköz csatlakozik a MIC/GUITAR csatlakozóhoz.
  - ha a rendszer bulivendég szerepben van a vezeték nélküli Party Chain funkcióban, vagy vendég rendszer a Stereo Pair funkcióban.

### Az automatikus készenléti funkció ki- vagy bekapcsolása

1. Nyomja meg az OPTIONS gombot.  
A kijelzőn megjelenik a lehetőségek menüje.
2. A **▲** (fel)/**▼** (le) többszöri megnyomásával válassza ki az [AutoSTBY] elemet, majd nyomja meg az **□** (enter) gombot.
3. A **▲** (fel)/**▼** (le) többszöri megnyomásával válassza ki az [ON] vagy [OFF] elemet, majd nyomja meg az **□** (enter) gombot.

### A lehetőségek menü megnyitása

Nyomja meg az OPTIONS gombot.

### Tipp

- A kijelzőn megközelítőleg 2 percig villog az [AutoSTBY] felirat, mielőtt a rendszer a készenléti módba lép.

Házi hangrendszer  
MHC-V13

## A mikrofontartó(k) használata

A mikrofontartóba mikrofont (nem tartozék) helyezhet. A mikrofontartó használatához hajtsa ki ujjával az alábbi ábrán látható módon.

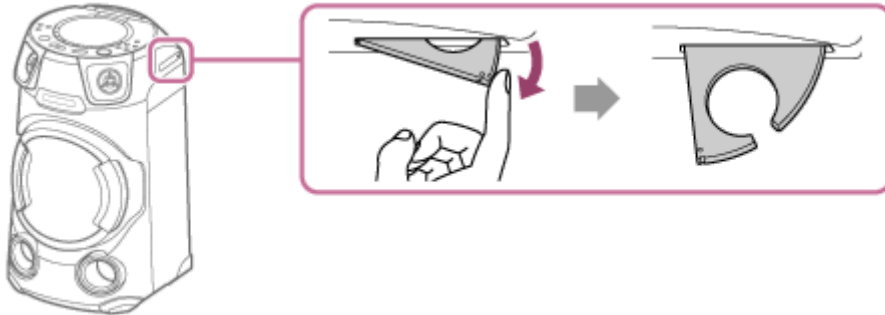

### Megjegyzés

- A mikrofontartó csak mikrofon tárolására van kialakítva.
- A rendszer szállítása során ne fogja a mikrofontartót.
- Mielőtt mikrofont helyez a mikrofontartóba, a rendszer MIC/GUITAR LEVEL - gombjának többszöri megnyomásával csökkentse minimális szintre a mikrofon hangerőszintjét.

### Kapcsolódó témák

- [Karaoke éneklés](#)

Házi hangrendszer  
MHC-V13

## A bemutató üzemmód kikapcsolása

---

A vásárlás idején a bemutató mód be van kapcsolva. Ha a rendszert tápkábelrel fali csatlakozóaljzathoz (hálózati tápellátás) csatlakoztatja, a bemutató automatikusan elindul. A kijelzőn futni kezdenek a rendszer fő funkcióira vonatkozó üzenetek, és a megvilágítás kikapcsol.

- 1 Amikor a rendszer ki van kapcsolva, többször nyomja meg a DISPLAY gombot, amíg a bemutató ki nem kapcsol (energiatakarékos mód).**

A kijelző és a megvilágítás kikapcsolódik az energiatakarékoság érdekében.

## A bemutató mód aktiválása

Nyomja meg a DISPLAY gombot.

### Tipp

- A megvilágítás bemutató során történő kikapcsolásához nyomja meg a PARTY LIGHT gombot (vagy nyomja meg a rendszer SPEAKER LIGHT gombját).

Házi hangrendszer  
MHC-V13

## Külső hangeszközön stb. lévő zene hallgatása

A külső hangeszközön lévő zenét úgy játszhatja le, ha az eszközt egy hangkábellel (nem tartozék) a rendszerhez csatlakoztatja.

- 1 **Nyomja meg többször a VOL(hangerő) - gombot (tekerje a rendszer VOLUME/DJ CONTROL gombját balra), amíg a [VOL MIN] felirat meg nem jelenik a kijelzőn.**
- 2 **Csatlakoztasson egy külső hangeszközt a rendszer AUDIO IN csatlakozójához egy hangkábellel.**

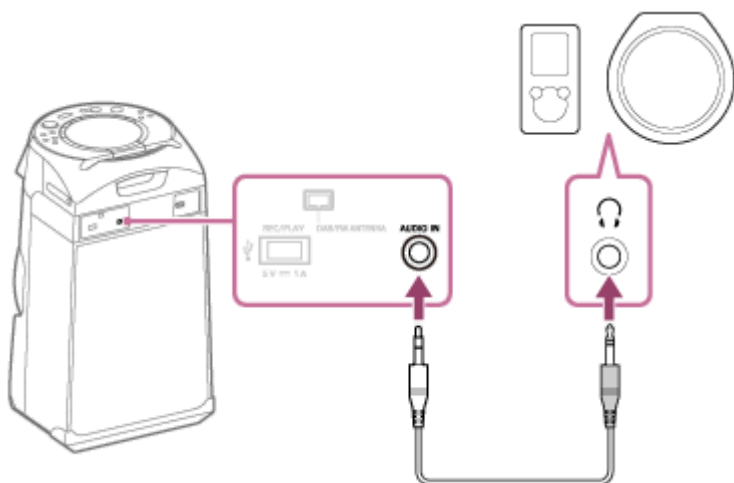

- 3 **A FUNCTION gomb többszöri megnyomásával válassza ki az [AUDIO IN] elemet.**
- 4 **Kapcsolja be a csatlakoztatott hangeszközt, és indítsa el a lejátszást.**
- 5 **Szabályozza a hangerőt.**

Először szabályozza a rendszer hangerejét. Ha a hangerőszint még mindig túl alacsony, szabályozza a csatlakoztatott eszköz hangerőszintjét.

### Tipp

- Ha a csatlakoztatott külső hangeszköz hangereje túl alacsony, lehet, hogy a rendszer automatikusan készenléti módba lép. Szabályozza az eszköz hangerőszintjét. Az automatikus készenléti mód funkció kikapcsolásáról „[Automatikus készenléti funkció](#)” című fejezetben olvashat.

### Kapcsolódó témák

- [Automatikus készenléti funkció](#)

## Lemez lejátszása

Ha lemezt kíván lejátszani a rendszeren, kövesse az alábbi lépéseket:

- 1 **A FUNCTION gomb többszöri megnyomásával válassza ki a [CD] elemet.**
- 2 **A rendszer PUSH OPEN/CLOSE gombjának megnyomásával nyissa ki a lemezfedelet, helyezzen a lemezmeghajtó közepére egy lemezt a címkéjével felfelé, és nyomja lefelé a lemez közepét, amíg a helyére nem ugrik.**



- 3 **Nyomja meg a rendszer PUSH OPEN/CLOSE gombját a lemezfedél becsukásához.**  
Ne erőltesse a lemezfedél becsukását nyomással, mivel ez meghibásodáshoz vezethet.
- 4 **Nyomja meg a ► (lejátszás) gombot a lejátszás elindításához.**

## Egyéb műveletek

A lemeztől vagy a fájlól függően lehet, hogy a funkció nem áll rendelkezésre.

Művelet	Tegye ezt
A lejátszás leállítása	Nyomja meg a ■ (leállítás) gombot.
Lejátszás szüneteltetése	Nyomja meg a ■■ (szüneteltetés) gombot.
A lejátszás folytatása vagy visszatérés a normál lejátszáshoz	Nyomja meg a ► (lejátszás) gombot.
A felújítási pont törlése	Nyomja meg a ■ (leállítás) gombot kétszer.
Egy sáv vagy fájl kiválasztása	Lejátszás közben nyomja meg az ◀◀ (előző) vagy a ▶▶ (következő) gombot.
Egy pont gyors megkeresése előre- vagy visszatekerés közben (keresés zárolása)	Lejátszás közben nyomja meg a ◀◀ (gyors visszatekerés) vagy a ▶▶ (gyors előretekerés) gombot. Nyomja meg a ► (lejátszás) gombot a lejátszás folytatásához.



Házi hangrendszer  
MHC-V13

## A lejátszási mód használata

A lemeztől vagy a fájtól függően lehet, hogy a funkció nem áll rendelkezésre.

### Eljátszás eredeti vagy véletlenszerű sorrendben (normál lejátszás/véletlenszerű lejátszás) (AUDIO CD/DATA CD)

Leállított lejátszás mellett nyomja meg többször a PLAY MODE gombot.  
A kijelzőn világítani kezdenek az alábbi jelzőfények.

- (Egyik sem): Lejátssza a lemezt.
- [FLDR]\*: Lejátssza a lemez megadott mappájában lévő összes lejátszható fájlt.
- [SHUF]: Megkeveri a lemezen lévő összes lejátszható fájlt.
- [FLDR SHUF]\*: Megkeveri a lemez megadott mappájában lévő összes lejátszható fájlt.



\* Nem választható AUDIO CD esetén.

#### Megjegyzés

- A véletlenszerű lejátszás törölődik, ha:
  - kinyitja a lemezfedelelet.
  - szinkronizált átvitelt végez.
- A véletlenszerű lejátszás akkor is törölődhet, ha mappát vagy sávot választ a lejátszáshoz.

### A lejátszás ismétlése (ismételt lejátszás) (AUDIO CD/DATA CD)

Leállított lejátszás mellett nyomja meg többször a REPEAT/FM MODE gombot.  
A kijelzőn világítani kezdenek az alábbi jelzőfények.

- : Megismétli a mappában/lemezen lévő összes sávot vagy hangfájlt.
- : Megismétel egy sávot vagy hangfájlt.

#### Megjegyzés

- Az ismételt lejátszás törölődik, ha:
  - kinyitja a lemezfedelelet.
  - szinkronizált átvitelt végez.



Házi hangrendszer  
MHC-V13

## A lemezzel kapcsolatos információk megtekintése

---

A lemezről az alábbi információkat jelenítheti meg a kijelzőn.

Nyomja meg többször a bekapcsolt rendszer DISPLAY gombját.

Az alábbi információkat tekintheti meg:

- Eltelt idő/hátralévő idő
- Fájlnév, mappa név
- Dal címe, előadó neve, album címe

### Megjegyzés

- A karakterektől függően lehet, hogy a név nem jelenik meg.
- Lehet, hogy a hangfájlok lejátszási ideje nem jelenik meg helyesen.
- A VBR (változó bitsűrűség) segítségével kódolt hangfájl eltelt lejátszási ideje nem jelenik meg helyesen.

Házi hangrendszer  
MHC-V13

## Csatlakoztatás USB eszközhöz

---

### Kompatibilis USB eszközök

- USB eszközök, amelyek megfelelnek az USB háttértár szabványnak

Lehet, hogy bizonyos USB eszközök nem működnek együtt a rendszerrel akkor sem, ha teljesítik a fenti feltételeket. Az iPhone/iPod eszközök USB általi csatlakoztatása nem támogatott.

**1** A **FUNCTION** gomb többszöri megnyomásával válassza ki az **[USB]** elemet.

**2** Csatlakoztasson USB eszközt a rendszer **ψ (USB)** portjához.

### Megjegyzés

- USB adapter (nem tartozék) segítségével is csatlakoztathatja az USB eszközt a rendszerhez, ha az USB eszköz nem csatlakoztatható a rendszer **ψ (USB)** portjához.

---

### Kapcsolódó témák

- [USB eszköz lejátszása](#)

Házi hangrendszer  
MHC-V13

## USB eszköz lejátszása

- 1 A **FUNCTION** gomb többszöri megnyomásával válassza ki az **[USB]** elemet.
- 2 Csatlakoztasson USB eszközt a rendszer **ψ (USB)** portjához.
- 3 Nyomja meg a **▶ (lejátszás)** gombot a lejátszás elindításához.

### Egyéb műveletek

A fájlól függően lehet, hogy a funkció nem áll rendelkezésre.

Művelet	Tegye ezt
A lejátszás leállítása	Nyomja meg a <b>■ (leállítás)</b> gombot.
Lejátszás szüneteltetése	Nyomja meg a <b>■ (szüneteltetés)</b> gombot.
A lejátszás folytatása vagy visszatérés a normál lejátszáshoz	Nyomja meg a <b>▶ (lejátszás)</b> gombot.
A felújítási pont törlése	Nyomja meg a <b>■ (leállítás)</b> gombot kétszer.
Fájl kiválasztása	Lejátszás közben nyomja meg az <b>◀◀ (előző)</b> vagy a <b>▶▶ (következő)</b> gombot.
Mappa kiválasztása	Nyomja meg többször a <b>📁 (mappa) +/-</b> gombot.
Egy pont gyors megkeresése előre- vagy visszatekerés közben (keresés zárolása)	Lejátszás közben nyomja meg a <b>◀◀ (gyors visszatekerés)</b> vagy a <b>▶▶ (gyors előretekerés)</b> gombot. Nyomja meg a <b>▶ (lejátszás)</b> gombot a lejátszás folytatásához.

### Megjegyzés

- USB adapter (nem tartozék) segítségével is csatlakoztathatja az USB eszközt a rendszerhez, ha az USB eszköz nem csatlakoztatható a rendszer **ψ (USB)** portjához.

### Kapcsolódó témák

- [Az USB eszközzel kapcsolatos információk megtekintése](#)

Házi hangrendszer  
MHC-V13

## A lejátszási mód használata

A fájlról függően lehet, hogy a funkció nem áll rendelkezésre.

### Eljátszás eredeti vagy véletlenszerű sorrendben (normál lejátszás/véletlenszerű lejátszás) (USB)

Leállított lejátszás mellett nyomja meg többször a PLAY MODE gombot.  
A kijelzőn világítani kezdenek az alábbi jelzőfények.



- (Egyik sem): Lejátssza az USB eszközt.
- [FLDR]: Lejátssza az USB eszköz megadott mappájában lévő összes lejátszható fájlt.
- [SHUF]: Megkeveri az USB eszközön lévő összes lejátszható fájlt.
- [FLDR SHUF]: Megkeveri az USB eszköz megadott mappájában lévő összes lejátszható fájlt.

#### Megjegyzés

- A véletlenszerű lejátszás törölődik, ha szinkronizált átvitelt végez.
- A véletlenszerű lejátszás törölődhet, ha mappát választ a lejátszáshoz.

### A lejátszás ismétlése (ismételt lejátszás) (USB)

Leállított lejátszás mellett nyomja meg többször a REPEAT/FM MODE gombot.  
A kijelzőn világítani kezdenek az alábbi jelzőfények.

-  : Megismétli a mappában/USB eszközön lévő összes hangfájlt.
-  : Megismétel egy hangfájlt.

#### Megjegyzés

- Az ismételt lejátszás törölődik, ha szinkronizált átvitelt végez.

Házi hangrendszer  
MHC-V13

## Az USB eszközzel kapcsolatos információk megtekintése

---

Az USB eszközzel az alábbi információkat jelenítheti meg a kijelzőn.

Nyomja meg többször a bekapcsolt rendszer DISPLAY gombját.

Az alábbi információkat tekintheti meg:

- Eltelt idő/hátralévő idő
- Fájlnev, mappanév
- Dal címe, előadó neve, album címe

### Megjegyzés

- A karakterektől függően lehet, hogy a név nem jelenik meg.
- Lehet, hogy a hangfájlok lejátszási ideje nem jelenik meg helyesen.
- A VBR (változó bitsűrűség) segítségével kódolt hangfájl eltelt lejátszási ideje nem jelenik meg helyesen.

Házi hangrendszer  
MHC-V13

## Zene átvitele lemezeiről

A zenét egy lemezeiről (csak AUDIO CD vagy MP3) átviheti az USB eszközre, amely a rendszer  $\Psi$  (USB) portjához csatlakozik.

A rendszer által átvitt fájlok hangformátuma MP3.

### Szerzői jog által védett tartalommal kapcsolatos megjegyzések

Az átvitt zene kizárólag személyes használatra korlátozódik. A zene fenti korlátozáson túl történő felhasználásához a szerzői jogok tulajdonosainak az engedélye szükséges.

#### Megjegyzés

- Az átvitel folyamán ne távolítsa el az USB eszközt. Ellenkező esetben az USB eszközön lévő adatok megsérülhetnek, vagy maga az USB eszköz is károsodhat.
- A rendszer az MP3 fájlokat az eredetivel azonos bitsebességgel viszi át.
- Ha AUDIO CD lemezeiről viszi át adatokat, az átvitel előtt kiválaszthatja a bitsebességet.
- Az USB átviteli művelet le van tiltva, ha a lemezfedél nyitva van.

#### 1 Csatlakoztasson egy hordozható USB eszközt a rendszer $\Psi$ (USB) portjához.

##### Megjegyzés

- USB adapter (nem tartozék) segítségével is csatlakoztathatja az USB eszközt a rendszerhez, ha az USB eszköz nem csatlakoztatható a rendszer  $\Psi$  (USB) portjához.

#### 2 Nyomja meg az OPTIONS gombot.

A kijelzőn megjelenik a lehetőségek menüje.

#### 3 A $\uparrow$ (fel)/ $\downarrow$ (le) többszöri megnyomásával válassza ki a [BIT RATE] elemet, majd nyomja meg az $\oplus$ (enter) gombot.

#### 4 A $\uparrow$ (fel)/ $\downarrow$ (le) többszöri megnyomásával válassza ki a kívánt bitsebességet, majd nyomja meg az $\oplus$ (enter) gombot.

- [128 KBPS]: A kódolt MP3 fájlok kisebb méretűek, ám gyengébb hangminőségűek.
- [256 KBPS]: A kódolt MP3 fájlok nagyobb méretűek, de jobb hangminőségűek.

A menüből való kilépéshez nyomja meg az OPTIONS gombot.

#### 5 A FUNCTION gomb többszöri megnyomásával válassza ki a [CD] elemet, majd helyezzen be egy lemezt.

#### 6 Készítse elő a hangforrást.

- Szinkronizált átvitel: Átvissz egy lemezen lévő összes sávot vagy MP3 fájlt az USB eszközre.

Ha a rendszer automatikusan elkezd a lejátszást, a ■ (leállítás) gombot kétszer megnyomva állítsa le teljesen a lejátszást.

A lejátszás leállítása után a PLAY MODE gomb többszöri megnyomásával válassza ki a kívánt lejátszási módot.

### Megjegyzés

- Ha az átvitelt véletlenszerű lejátszás vagy a lejátszás ismétlése üzemmódban végzi, a kiválasztott lejátszási mód automatikusan normál lejátszásra vált.
- REC1 átvitel: Átvisz egy sávot vagy egy MP3 fájlt a lejátszás közben. Jelölje ki az átvinni kívánt sávot vagy MP3 fájlt, és indítsa el a lejátszást.

## 7 Nyomja meg a REC TO USB gombot.

A kijelzőn megjelenik a [PUSH ENTER] üzenet.

## 8 Nyomja meg az (enter) gombot.

Megkezdődik az átvitel, és a kijelzőn megjelenik a [DO NOT REMOVE] felirat. Az átvitel befejezéséig ne távolítsa el az USB eszközt.

Amikor befejeződik az átvitel, a rendszer az alábbi módon reagál:

- Szinkronizált átvitel:  
A lemez automatikusan leáll.
- REC1 átvitel:  
A lemez folytatja a következő sáv vagy fájl lejátszását.

## Az átvitel leállítása

Nyomja meg a ■ (leállítás) gombot.

### Megjegyzés

- Nem vihet át MP3 fájlokat UDF (Universal Disk Format) formátumú lemezeiről az USB eszközre.
- Az átvitel folyamán nem ad ki hangot.
- A CD-TEXT információk nem kerülnek az MP3 fájlokba.
- Az átvitel automatikusan leáll, ha:
  - az USB eszköz memóriája megtelik.
  - az USB eszközön lévő hangfájlok vagy mappák száma eléri a határt, amelyet a rendszer fel tud ismerni.
- Ha az átvinni kívánt mappa vagy fájl azonos néven már megvan az USB eszközön, a rendszer a névhez egy sorszámot illeszt az eredeti mappa vagy fájl felülírása nélkül.
- Az átvitel folyamán nem hajthatja végre a következő műveleteket:
  - Új sáv vagy fájl kiválasztása.
  - A lejátszás leállítása, vagy egy sáv vagy fájl bizonyos pontjának a keresése.
  - A funkció megváltoztatása.
- Ha WALKMAN® készülékre visz át zenét a „Media Manager for WALKMAN” használatával, mindig MP3 formátumban vigye át.

- Ha WALKMAN® készüléket csatlakoztat a rendszerhez, ügyeljen arra, hogy csak azután csatlakoztassa, miután a [Creating Library] vagy a [Creating Database] üzenet eltűnt a WALKMAN® kijelzőjén.

## Mappák és fájlok létrehozására vonatkozó szabályok

A létrehozható MP3 fájlok maximális száma.

- 9 999 mappa
- 999 fájl egy mappában
- 999 fájl egy REC1-CD vagy REC1-MP3 mappában

Ezek a számok a fájlok és mappák konfigurációjától függően eltérhetnek.

Ha USB eszközre visz át adatot, a [MUSIC] mappa közvetlenül a [ROOT] mappa alatt jön létre. A mappák és a fájlok ebben a [MUSIC] mappában jönnek létre, az átvitel módjától és a forrástól függően az alábbi módon:

### Szinkronizált átvitel

- Ha egy AUDIO CD összes sávját átviszi  
Mappanév: [CDDA0001]\*  
Fájlnév: [TRACK001]\*
- Ha MP3 fájlokat visz át lemezről  
Mappanév: A forrással azonos  
Fájlnév: A forrással azonos

### REC1 átvitel

- Ha egy AUDIO CD lemez egy sávját viszi át  
Mappanév: [REC1-CD]  
Fájlnév: [TRACK001]\*
- Ha egy MP3 fájlt visz át egy lemezről  
Mappanév: [REC1-MP3]  
Fájlnév: A forrással azonos

\* A mappák és fájlok számai sorrendben következnek.



Házi hangrendszer  
MHC-V13

## Az USB eszközön lévő hangfájlok vagy mappák törlése

Lehetőség van az USB eszközön lévő hangfájlok vagy mappák törlésére.

- 1 **A FUNCTION gomb többszöri megnyomásával válassza ki az [USB] elemet.**
- 2 **Az ◀◀ (előző) vagy a ▶▶ (következő) többszöri megnyomásával válasszon ki egy törölni kívánt hangfájlt.**  
A kijelzőn megjelenik a sáv sorszáma.
- 3 **Leállított lejátszás mellett nyomja meg az OPTIONS gombot.**  
A kijelzőn megjelenik a lehetőségek menüje.
- 4 **A ▲ (fel)/ ▼ (le) többszöri megnyomásával válassza ki az [ERASE] elemet, majd nyomja meg az + (enter) gombot.**
- 5 **A kijelzőn megjelenik a fájlnev, ekkor nyomja meg az + (enter) gombot.**  
A kijelzőn megjelenik a [TRACK ERASE] és a [PUSH ENTER] felirat.  
A törlési művelet visszavonásához nyomja meg a ■ (leállítás) gombot.
- 6 **Nyomja meg az + (enter) gombot.**  
A kijelzőn megjelenik a [COMPLETE] üzenet.  
Ha a törlést követően nem marad fájl, a kijelzőn megjelenik a [NO MUSIC] felirat.  
A lehetőségek menüjéből az OPTIONS megnyomásával léphet ki.

### Mappa törlése

1. A FUNCTION gomb többszöri megnyomásával válassza ki az [USB] elemet.
2. A 📁 (mappa) -/+ gomb többszöri megnyomásával válasszon ki egy törölni kívánt mappát.  
A kijelzőn megjelenik a mappa neve.
3. Leállított lejátszás mellett nyomja meg az OPTIONS gombot.  
A kijelzőn megjelenik a lehetőségek menüje.
4. A ▲ (fel)/ ▼ (le) többszöri megnyomásával válassza ki az [ERASE] elemet, majd nyomja meg az + (enter) gombot.
5. A kijelzőn megjelenik a mappanév, ekkor nyomja meg az + (enter) gombot.  
A kijelzőn megjelenik a [FOLDER ERASE] és a [PUSH ENTER] felirat.  
A törlési művelet visszavonásához nyomja meg a ■ (leállítás) gombot.
6. Nyomja meg az + (enter) gombot.  
A kijelzőn megjelenik a [COMPLETE] üzenet.  
Ha a törlést követően nem marad fájl, a kijelzőn megjelenik a [NO MUSIC] felirat.  
A lehetőségek menüjéből az OPTIONS megnyomásával léphet ki.

## Megjegyzés

- Csak támogatott hangfájlt, MP4 formátumú fájlt és 3GP formátumú fájlt törölhet.
- Ha véletlenszerű lejátszás van kiválasztva, nem törölhet hangfájlokat vagy mappákat. Törlés előtt állítsa a lejátszási módot normál lejátszásra.
- A törlési művelet során ne távolítsa el az USB eszközt.

Házi hangrendszer  
MHC-V13

## Összepárosítás és kapcsolat BLUETOOTH eszközökkel

Kettő vagy több BLUETOOTH eszközzel való párosításhoz végezze el az alábbi párosítási eljárást az összes eszközzel. A rendszer használata előtt ügyeljen az alábbiakra:

- A BLUETOOTH eszközt a rendszertől legfeljebb 1 m-es távolságra helyezze el.
- Állítsa le a lejátszást a BLUETOOTH eszközön.
- A BLUETOOTH eszközön és a rendszeren csökkentse a hangerőt, hogy megelőzze a rendszer által esetleg kiadott hirtelen erős hangot. A BLUETOOTH eszköztől függően lehet, hogy az eszköz hangerőszintje szinkronizálódik a rendszerrel.
- Készítse elő a BLUETOOTH eszközhöz mellékelt kezelési útmutatót referencia céljából.

### 1 Válassza ki a BLUETOOTH funkciót.

1. A  (tápellátás) megnyomásával kapcsolja be a rendszert.
2. Nyomja meg többször a FUNCTION gombot, amíg a [BLUETOOTH] felirat meg nem jelenik a kijelzőn.

#### Tipp

- Ha a rendszer nem tartalmaz információkat a párosításról (például a vásárlást követően első ízben használja a BLUETOOTH funkciót), a kijelzőn villogni kezd a [PAIRING] felirat, és a rendszer párosítási módba lép. Folytassa a **3** lépéssel.
- Amikor bekapcsolja a rendszert, a rendszer megkísérel BLUETOOTH kapcsolatot létrehozni a legutóbb csatlakoztatott BLUETOOTH eszközzel. Ha az eszköz a közelben van, és a BLUETOOTH funkciója be van kapcsolva, a BLUETOOTH kapcsolat automatikusan létrejön, és a BLUETOOTH eszköz neve megjelenik a kijelzőn. Ez esetben kapcsolja ki a BLUETOOTH funkciót, vagy kapcsolja ki a jelenleg csatlakoztatott BLUETOOTH eszközt.

### 2 Tartsa lenyomva a rendszer BLUETOOTH/ PAIRING gombját legalább 3 másodpercig, amíg a [PAIRING] felirat villogni nem kezd a kijelzőn.



### 3 A rendszer felismeréséhez végezze el a párosítási eljárást a BLUETOOTH eszközön.

Amikor a BLUETOOTH eszköz kijelzőjén megjelenik a felismert eszközök listája, válassza ki az [MHC-V13] elemet. Ezt a lépést végezze el 5 percen belül, különben a párosítás törlődik. Ebben az esetben ismételje meg a **2** lépéssel.

Ha jelszó\* megadása szükséges a BLUETOOTH eszköz kijelzőjén, írja be a [0000] kódot.

\* A jelszó „jelkód”, „PIN-kód”, „PIN-szám” vagy „jelkulcs” néven is ismert.

#### 4 Létesítsen BLUETOOTH kapcsolatot a BLUETOOTH eszközből.

Ha létrejön a BLUETOOTH csatlakozás, a kijelzőn megjelenik a BLUETOOTH eszköz neve, és a BLUETOOTH jelzőfény világítani kezd.

### A párosítási művelet visszavonása

Nyomja meg a rendszer BLUETOOTH/ PAIRING gombját.

### A párosítási információ törlése

A rendszer alaphelyzetbe állításával törölheti az összes párosítási információt.

#### Tipp

- A BLUETOOTH eszközök működtetéséről további részleteket a BLUETOOTH eszközhöz mellékelt kezelési útmutatóban talál.

#### Megjegyzés

- Az Apple iOS eszközök esetében a rendszer kompatibilis az iOS 11.0 és újabb verzióival.
- Miután a BLUETOOTH eszközöket összepárosította, nincs szükség további párosításra az alábbi esetek kivételével:
  - A párosítási információk törlődtek javítás stb. következtében.
  - A rendszer már 8 eszközzel van párosítva, és további eszközzel párosítja.  
A rendszer legfeljebb 8 eszközzel párosítható össze. Ha új eszközzel párosít, miután már 8 eszközzel párosította, az új eszköz felváltja a legrégebben párosított eszközt.
  - A rendszer párosítási információit törölték a BLUETOOTH eszközről.
  - A rendszer inicializálása után lehet, hogy nem fog tudni csatlakozni iPhone/iPod eszközéhez. Ez esetben törölje a rendszer párosítási információit az iPhone/iPod eszközéből, majd végezze el a párosítási műveletet újra.
  - A rendszer több eszközzel is párosítható, de egyszerre csak egy párosított eszközből játszhat le zenét.

### Kapcsolódó témák

- [A BLUETOOTH kapcsolat bontása \(a használat után\)](#)
- [A rendszer nem működik megfelelően.](#)

Házi hangrendszer  
MHC-V13

## A rendszer csatlakoztatása több BLUETOOTH eszközhöz (többszörös eszközcsatlakozás)

A rendszerhez egyidejűleg 3 BLUETOOTH eszközt csatlakoztathat. A kimenetet átválthatja a csatlakoztatott eszközök között.

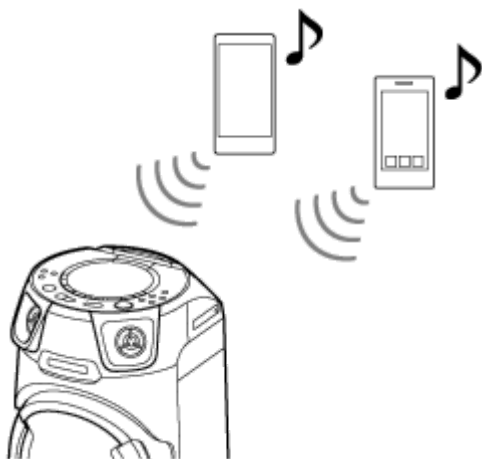

- 1 Egy másik vagy további eszköz párosításához ismételje meg az 1 – 3 lépéseket az **Összepárosítás és kapcsolat BLUETOOTH eszközökkel** fejezetből.

### A lejátszás forrásának átváltása

Ha egy eszköz zenét játszik le, és egy valamelyik eszköz megkezdte a lejátszást, a rendszer az új lejátszás eszközének a hangját kezdi játszani.

### A többszörös eszközcsatlakozás egyik BLUETOOTH eszközének a lecsatlakoztatása

Bontsa a BLUETOOTH kapcsolatot a lecsatlakoztatni kívánt BLUETOOTH eszközön.

### A többszörös eszközcsatlakozás összes BLUETOOTH eszközének a lecsatlakoztatása

Nyomja meg a rendszer BLUETOOTH/ **PAIRING** gombját.

#### Megjegyzés

- A műveletek a BLUETOOTH eszközöktől függően eltérhetnek. Az eszközök kombinációjától függően lehet, hogy a BLUETOOTH eszköz nem csatlakoztatható. Részleteket az eszközök kezelési útmutatójában talál.
- Ha megkísérli egy 4. BLUETOOTH eszköz párosítását, a legrégebbi összepárosított eszköz kapcsolata megszakad.
- A BLUETOOTH eszközöktől függően előfordulhat, hogy nem fog tudni három BLUETOOTH csatlakozást létrehozni.
- Nem hozhat létre többszörös eszközcsatlakozást, ha a vezeték nélküli Party Chain vagy a Stereo Pair funkciót használja.

#### Kapcsolódó témák

- [Összepárosítás és kapcsolat BLUETOOTH eszközökkel](#)



Házi hangrendszer  
MHC-V13

## Egy eszközön lévő zene hallgatása BLUETOOTH csatlakozás útján

Egy BLUETOOTH eszközön lévő zenét akkor hallgathatja, és akkor kezelheti a rendszerből BLUETOOTH csatlakozás útján, ha az támogatja az alábbi BLUETOOTH profilokat.

### A2DP (Advanced Audio Distribution Profile)

Lehetővé teszi a minőségi hang-tartalom lejátszását vezeték nélküli kapcsolattal.

### AVRCP (Audio Video Remote Control Profile)

Lehetővé teszi a hangerő szabályozását, valamint a lejátszást, szüneteltetést vagy a következő/aktuális zeneszám elejére ugrást.

A műveletek a BLUETOOTH eszköztől függően eltérhetnek. Olvassa el a BLUETOOTH eszközhöz mellékelt kezelési útmutatót is.

#### Megjegyzés

- A lejátszás előtt győződjön meg arról, hogy a BLUETOOTH eszközön és a rendszeren mérsékelt hangerőszint van beállítva, hogy megelőzze a rendszer által kiadott hirtelen erős hangot. A BLUETOOTH eszköztől függően lehet, hogy a rendszer hangerőszintje nem állítható a BLUETOOTH eszközön, amíg az eszközön a lejátszás le van állítva/szünetel.

#### 1 Csatlakoztatása a rendszert a BLUETOOTH eszközhöz.

Amikor a BLUETOOTH kapcsolat létrejön, a BLUETOOTH eszköz neve megjelenik a kijelzőn. A rendszer és a BLUETOOTH eszköz csatlakoztatása után vezérelheti a lejátszást a ► (lejátszás), || (szüneteltetés), ■ (leállítás), ◀◀ (gyors visszatekerés), ▶▶ (gyors előretekerés), ◀◀ (előző), és ▶▶ (következő) gombok megnyomásával.

#### 2 Indítsa el a lejátszást a BLUETOOTH eszközön.

#### 3 Állítsa be a hangerőt a rendszer VOLUME/DJ CONTROL gombjával vagy a BLUETOOTH eszköz segítségével.

#### Megjegyzés

- Ha a kommunikáció gyenge, lehet, hogy a BLUETOOTH eszköz nem reagál megfelelően a rendszeren végzett műveletekre.
- A BLUETOOTH eszköztől függően lehet, hogy szabályozni kell a hangerőt, vagy a csatlakoztatott eszközön változtatni kell a hangkimenet beállítását.
- A rendszerhez csatlakoztatott BLUETOOTH eszköztől, a kommunikációs környezettől vagy a használat körülményeitől függően zavar léphet fel, vagy a hang akadozhat.

#### Kapcsolódó témák

- [Összepárosítás és kapcsolat BLUETOOTH eszközökkel](#)
- [A BLUETOOTH kapcsolat bontása \(a használat után\)](#)











Házi hangrendszer  
MHC-V13

## A BLUETOOTH hang-adatfolyam lejátszási minőségének kiválasztása (kodek)

Az AAC, LDAC vagy SBC kodek fogadását BLUETOOTH eszközből engedélyezheti.

Az AAC/LDAC csak akkor választható, ha a BLUETOOTH eszköz támogatja az AAC/LDAC formátumot.

- 1 Nyomja meg az OPTIONS gombot.**

A kijelzőn megjelenik a lehetőségek menüje.
- 2 A  (fel)/  (le) többszöri megnyomásával válassza ki a [BT CODEC] elemet, majd nyomja meg az  (enter) gombot.**
- 3 A  (fel)/  (le) többszöri megnyomásával válassza ki a beállítást, majd nyomja meg az  (enter) gombot.**
  - [AUTO]: Engedélyezi az AAC vagy LDAC kodek formátum fogadását a BLUETOOTH eszköz lehetőségeitől függően.
  - [SBC]: SBC kodek formátumban fogadja az adatokat.

A lehetőségek menüjéből az OPTIONS megnyomásával léphet ki.

### Tipp

- Az LDAC a Sony által kifejlesztett hangkódolási technológia, amely lehetővé teszi nagy felbontású (Hi-Res) hangtartalom átvitelét akár BLUETOOTH kapcsolaton keresztül is. A többi BLUETOOTH-kompatibilis kódolási technológiától eltérően (pl. SBC) nem konvertálja alacsonyabb szintre a Hi-Res hangtartalmat\*<sup>1</sup>, és a többi technológiához viszonyítva megközelítőleg háromszoros mennyiségű adat\*<sup>2</sup> átvitelét teszi lehetővé BLUETOOTH vezeték nélküli hálózaton keresztül a hatékony kódolásnak és az optimalizált csomag-kialakításnak köszönhetően, példátlan hangminőség mellett.

\*1 Kivéve a DSD formátumú tartalmakat.

\*2 Az SBC (Subband Codec) technológiához viszonyítva 990 kb/s (96/48 kHz) vagy 909 kb/s (88,2/44,1 kHz) bitsebesség kiválasztása esetén.

### Megjegyzés

- Jó minőségű hangot hallgathat AAC vagy LDAC kiválasztása esetén. Ha eszközén nem hallgathatja az AAC vagy LDAC hangot, vagy a hang akadozik, válassza az [SBC] elemet.
- Ha megváltoztatja a beállítást, míg a rendszer csatlakoztatva van egy BLUETOOTH eszközhöz, a BLUETOOTH eszköz lekapcsolódik. Ha a BLUETOOTH eszközhöz kíván csatlakozni, létesítsen BLUETOOTH kapcsolatot újra.

### Kapcsolódó témák

- [A BLUETOOTH készenlét funkció használata](#)

Házi hangrendszer  
MHC-V13

## A BLUETOOTH kapcsolat bontása (a használat után)

---

**1** Nyomja meg a rendszer BLUETOOTH/  PAIRING gombját.

A kijelzőn megjelenik a [BT AUDIO] üzenet.

### Megjegyzés

- A BLUETOOTH eszköztől függően lehet, hogy lejátszás leállítását követően automatikusan befejeződik a BLUETOOTH kapcsolat.

---

### Kapcsolódó témák

- [Bekapcsolás](#)
- [Automatikus készenléti funkció](#)

Házi hangrendszer  
MHC-V13

## A BLUETOOTH jel be- vagy kikapcsolása

Ha a rendszer BLUETOOTH jele be van kapcsolva, egy párosított BLUETOOTH eszközzel kapcsolódhat a rendszerhez. A vásárlás időpontjában ez a beállítás be van kapcsolva.

**1** Tartsa lenyomva a rendszer MEGA BASS és VOICE CHANGER gombját legalább 3 másodpercig.

A kijelzőn megjelenik a [BT ON] vagy a [BT OFF] felirat.

### Megjegyzés







- Ha kikapcsolja a BLUETOOTH jelet, nem végezheti el az alábbi műveleteket:
  - Párosítás és kapcsolat egy BLUETOOTH eszközzel.
  - A „Sony | Music Center” használata.
  - A BLUETOOTH hangkodekek megváltoztatása.

Házi hangrendszer  
MHC-V13

## A BLUETOOTH készenlét funkció használata

---

A BLUETOOTH készenléti mód lehetővé teszi a rendszer automatikus bekapcsolását, ha BLUETOOTH kapcsolatot létesít egy BLUETOOTH eszközből. A vásárlás időpontjában ez a beállítás ki van kapcsolva.

- 1 **Nyomja meg az OPTIONS gombot.**
- 2 **A  (fel)/  (le) többszöri megnyomásával válassza ki a [BT STBY] elemet, majd nyomja meg az  (enter) gombot.**
- 3 **A  (fel)/  (le) többszöri megnyomásával válassza ki a beállítást, majd nyomja meg az  (enter) gombot.**
  - [ON]: A rendszer automatikusan bekapcsol akkor is, ha a rendszer készenléti módban van.
  - [OFF]: Kikapcsolva.

## A lehetőségek menü megnyitása

Nyomja meg az OPTIONS gombot.

---

### Kapcsolódó témák

- [Összepárosítás és kapcsolat BLUETOOTH eszközökkel](#)

Házi hangrendszer  
MHC-V13

## FM rádió hallgatása

Az FM rádió hallgatása előtt csatlakoztatnia kell egy DAB/FM antennát (tartozék) a rendszer DAB/FM ANTENNA kivezetésére, és rá kell hangolnia a hallgatni kívánt FM állomásra.

### 1 Csatlakoztasson egy DAB/FM antennát a rendszer DAB/FM ANTENNA kivezetéséhez.

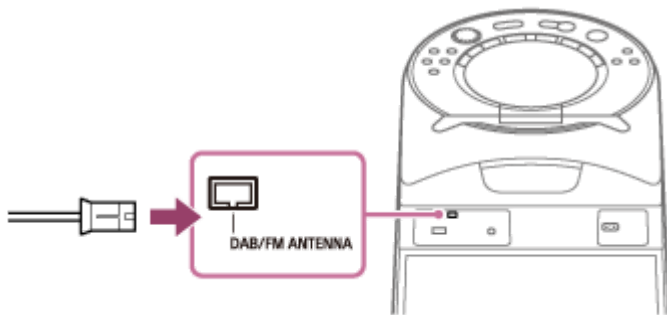

Húzza ki az antennát vízszintes irányban. Tartsa az antennát távol a tápkábeltől (hálózati tápellátás) és az USB kábeltől, hogy megelőzze a zavarást.

### 2 A FUNCTION gomb többszöri megnyomásával válassza ki a [TUNER FM] elemet.

### 3 Tartsa lenyomva a TUNING +/- gombot, amíg a frekvencia változni nem kezd a kijelzőn.

A pásztázás automatikusan leáll, ha a rendszer ráhangol egy állomásra. A kijelzőn megjelenik az [ST] felirat (csak FM sztereó programok esetében). Ha a pásztázás nem áll le, a leállításához nyomja meg a ■ (leállítás) gombot. Ezután végezzen manuális hangolást (lásd alább).

## Manuális hangolás

A TUNING +/- gomb többszöri megnyomásával hangoljon a hallgatni kívánt állomásra.

### Tipp

- Egy gyenge FM sztereóállomás sztatikus zavarai csökkentéséhez tartsa lenyomva a REPEAT/FM MODE gombot, amíg az [ST] felirat meg nem jelenik a kijelzőn. A térhatás megszűnik, de a vétel élvezhetőbbé válik.

## Kapcsolódó témák

- [Rádióállomások előbeállítása](#)

Házi hangrendszer  
MHC-V13

## Rádióállomások előbeállítása

---

Beállíthat legfeljebb 20 FM rádióállomást kedvencként.

- 1** Hangoljon a beállítani kívánt állomásra. (Lásd: [FM rádió hallgatása.](#))
- 2** Nyomja meg a TUNER MENU gombot.
- 3** A **↑** (fel)/ **↓** (le) többszöri megnyomásával válassza ki a beállítani kívánt számot, majd nyomja meg az **+** (enter) gombot.

A kijelzőn megjelenik a [COMPLETE] üzenet, és az állomás tárolódik.

Ha a kiválasztott számhoz már van állomás rendelve, az állomást felváltja az új.

### Az előbeállított rádióállomás hallgatása

A PRESET +/- gomb többszöri megnyomásával válassza ki a kívánt előbeállított számot.

Házi hangrendszer  
MHC-V13

## DAB rádió hallgatása

A DAB (Digital Audio Broadcasting) rádió hallgatása előtt csatlakoztatnia kell egy DAB/FM antennát (tartozék) a rendszer DAB/FM ANTENNA kivezetésére, és rá kell hangolnia a hallgatni kívánt DAB/DAB+ állomásra.

- 1 Csatlakoztasson egy DAB/FM antennát a rendszer DAB/FM ANTENNA kivezetéséhez.

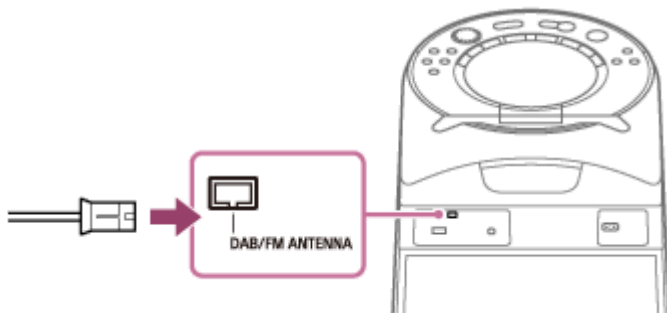

- 2 Csatlakoztassa a tápkábelt (hálózati tápellátás), és a  (tápellátás) gomb megnyomásával kapcsolja be a rendszert.

- 3 A **FUNCTION** gomb többszöri megnyomásával válassza ki a **[TUNER DAB]** elemet.

Amikor a vásárlást vagy a rendszer alaphelyzetbe állítását követően első alkalommal használja a TUNER DAB funkciót, automatikusan megkezdődik a pásztázás. A pásztázás folyamatát a **[SCAN\*\*\*%]** felirat jelzi.

A pásztázás a környéken rendelkezésre álló DAB/DAB+ állomásoktól függően néhány percet is igénybe vehet. A pásztázás befejezése után a rendszer tárolja az összes elérhető DAB/DAB+ állomást, és ráhangol az első állomásra.

### Megjegyzés

- Ha országa vagy régiója nem támogatja a DAB/DAB+ adásokat, a kijelzőn megjelenik a **[NoSIGNAL]** felirat.

- 4 A **TUNING -/+** gomb többszöri megnyomásával hangoljon a hallgatni kívánt állomásra.

### Megjegyzés

- Ha ráhangol egy DAB/DAB+ állomásra, lehet, hogy néhány másodpercig is eltarthat, amíg megszólal.
- Ha a behangolt állomás éppen nem sugároz programot, a kijelzőn megjelenik az **[OFF-AIR]** felirat.

Házi hangrendszer  
MHC-V13

## Rádióállomások előbeállítása

Beállíthat legfeljebb 20 DAB/DAB+ rádióállomást kedvencként.

- 1 Hangoljon a beállítani kívánt állomásra. (Lásd: [DAB rádió hallgatása.](#))
- 2 Nyomja meg a TUNER MENU gombot.
- 3 A **↑** (fel)/ **↓** (le) többszöri megnyomásával válassza ki a [PRESET MEMORY] elemet, majd nyomja meg az **+** (enter) gombot.
- 4 A **↑** (fel)/ **↓** (le) többszöri megnyomásával válassza ki a beállítani kívánt számot, majd nyomja meg az **+** (enter) gombot.

A kijelzőn megjelenik a [COMPLETE] üzenet, és az állomás tárolódik.

Ha a kiválasztott számhoz már van állomás rendelve, az állomást felváltja az új.

### Az előbeállított rádióállomás hallgatása

A PRESET +/- gomb többszöri megnyomásával válassza ki a kívánt előbeállított számot.



Házi hangrendszer  
MHC-V13

## A DAB kezdeti pásztázás végrehajtása

Ha más helyre utazik, végezze el a DAB kezdeti pásztázást, és frissítse a DAB/DAB+ állomásokat.

- 1 A **FUNCTION** gomb többszöri megnyomásával válassza ki a **[TUNER DAB]** elemet.
- 2 Nyomja meg a **TUNER MENU** gombot.
- 3 A **↑ (fel)/ ↓ (le)** megnyomásával válassza ki az **[INITIAL SCAN]** elemet, és nyomja meg az **⏏ (enter)** gombot.
- 4 A **↑ (fel)/ ↓ (le)** megnyomásával válassza ki a **[YES]** elemet, és nyomja meg az **⏏ (enter)** gombot.

### Megjegyzés

- Ha országa vagy régiója nem támogatja a DAB/DAB+ adásokat, a kijelzőn megjelenik a **[NoSIGNAL]** felirat.
- A fenti művelet végrehajtása során az összes előre beállított állomás törlődik.
- Ügyeljen arra, hogy a DAB/FM antenna lecsatlakoztatása előtt ki legyen kapcsolva a rendszer, hogy megmaradjanak a saját DAB/DAB+ beállításai.

Házi hangrendszer  
MHC-V13

## A DAB rádióval kapcsolatos információk megtekintése

---

Nyomja meg többször a DISPLAY gombot.

Az alábbi információkat tekintheti meg:

- Állomás neve
- Adó neve
- Frekvenciasáv
- Jel erőssége
- DLS (Dynamic Label Segment)

Házi hangrendszer  
MHC-V13

## A vezeték nélküli lejátszás használata több hangrendszerrel (vezeték nélküli Party Chain funkció)

Ha több vezeték nélküli Party Chain funkcióval kompatibilis eszközt csatlakoztat, nagyobb hangerővel élénkítheti fel a bulikat.

A lánc első aktivált rendszere „buliszervező” funkcióban lép fel, és megosztja a zenét a többi rendszerrel (a bulivendégekkel).

### Kompatibilis eszközök:

Lásd: <https://www.sony.net/smcqa/>.

A rendszer használata előtt ügyeljen arra, hogy a csatlakoztatott rendszerek 1 m-es távolságon belül legyenek a rendszertől.

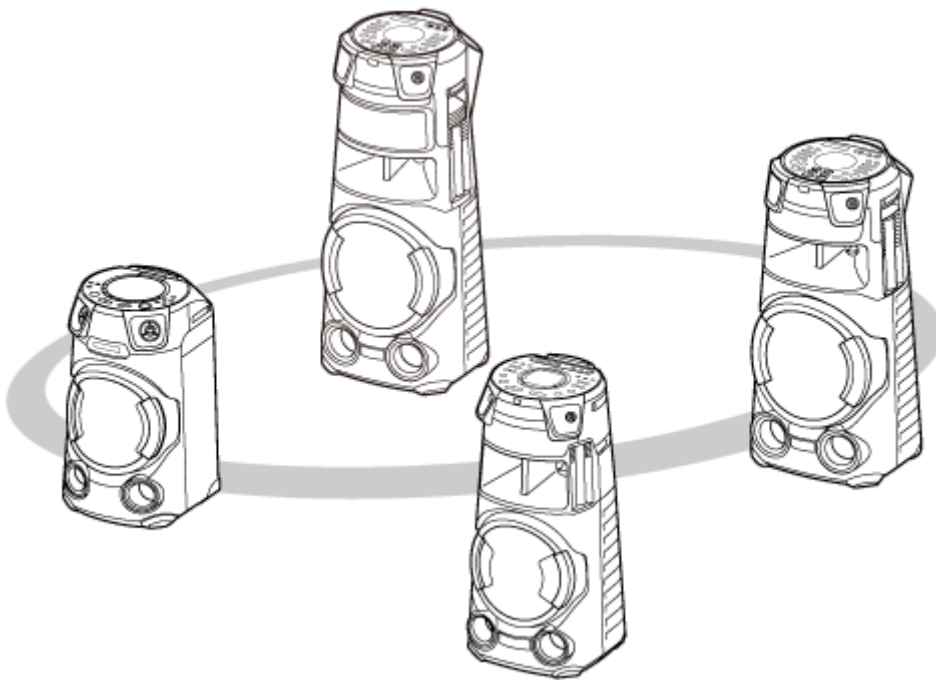

### 1 Aktiválja az összes rendszeren a BLUETOOTH funkciót.

Az alábbi művelet példa a BLUETOOTH funkció aktiválására MHC-V13 modellen. További tudnivalókat a vezeték nélküli Party Chain funkcióval kompatibilis eszközök beállításához használt eszközhöz mellékelt kezelési útmutatóban talál.

1. A  (tápellátás) megnyomásával kapcsolja be a rendszert.
2. Nyomja meg többször a FUNCTION gombot, amíg a [BLUETOOTH] felirat meg nem jelenik a kijelzőn.

### 2 Az első rendszert állítsa be buliszervező funkcióban.

Az alábbi művelet példa egy MHC-V13 elsődleges rendszerként történő beállítására. További tudnivalókat a vezeték nélküli Party Chain funkcióval kompatibilis eszközök beállításához használt eszközhöz mellékelt kezelési útmutatóban talál.

1. Győződjön meg arról, hogy a kijelzőn meg van jelenítve a [BT AUDIO] üzenet.

Ha nincs, hajtsa végre az **1** lépést.

2. Csatlakoztassa a BLUETOOTH eszközt a rendszerhez BLUETOOTH csatlakozás útján.  
Részletek az [Összepárosítás és kapcsolat BLUETOOTH eszközökkel](#) című fejezetben.  
Amikor a BLUETOOTH eszköz neve megjelenik a kijelzőn, a BLUETOOTH kapcsolat létrejött.



3. Nyomja meg a rendszer W. PARTY CHAIN gombját.



A kijelzőn villogni kezd a [CHAINING] felirat.

A BLUETOOTH eszközzel való kapcsolat automatikusan megszakad, amikor a rendszer vezeték nélküli Party Chain beállítás módba lép.



### **3 Csatlakoztassa a második vagy egy további eszközt bulivendégként.**

Az alábbi művelet példa egy MHC-V13 második vagy további rendszerként történő beállítására. További tudnivalókat a vezeték nélküli Party Chain funkcióval kompatibilis eszközök csatlakoztatásához használt eszközhöz mellékelt kezelési útmutatóban talál.

1. Győződjön meg arról, hogy a második vagy további rendszer kijelzőjén meg van jelenítve a [BT AUDIO] üzenet.  
Ha nincs, hajtsa végre az **1** lépést.
2. Nyomja meg a második vagy további rendszer W. PARTY CHAIN gombját.

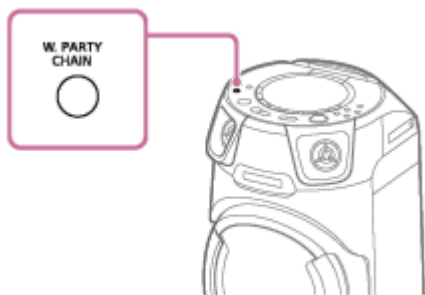

### Tipp

- A második rendszert csatlakoztassa 1 percen belül. Az 1 vagy több perc elteltével a rendszer beállítása törlődik.

Az első rendszer kijelzőjén megjelenik a [HOST] felirat.

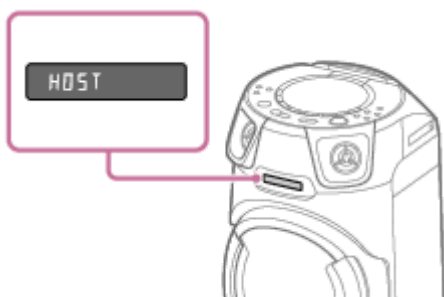

A második vagy további rendszer kijelzőjén megjelenik a [GUEST XX]\* felirat.



\* XX azt a számot jelöli, amelyet a partvendégként csatlakoztatott rendszer kapott.

3. A további rendszerek csatlakoztatása során ismétlje meg a 3 – 1 és 3 – 2 lépést.

### Tipp

- A harmadik és további rendszert csatlakoztassa az előző rendszer csatlakoztatását követő 30 másodpercen belül. 30 vagy több másodperc után a rendszer már nem csatlakoztatható.
- Ha további rendszert kíván hozzáadni a csatlakoztatást követően (30 másodperc eltelte után), tartsa lenyomva az első rendszer W. PARTY CHAIN gombját, majd végezze el a 3 – 1 és 3 – 2 lépést.

## 4. Az utolsó bulivendég rendszer csatlakoztatása után várjon 30 másodpercet.

A [P.CHAIN] felirat abbahagyja a villogást a buliszervező kijelzőjén, és a BLUETOOTH eszköz újracsatlakozik a buliszervező rendszerhez.

## 5. Indítsa el a lejátszást a BLUETOOTH eszközön.

Indítsa el a lejátszást a csatlakoztatott BLUETOOTH eszközön, és állítsa be a hangerőt.

Az összes rendszer ugyanazt a zenét játssza.

Amikor a BLUETOOTH eszközön vagy a buliszervező rendszeren szabályozza a hangerőt, a bulivendég rendszerek hangereje is automatikusan beállítódik.\* A bulivendég rendszereken egyénileg is beállíthatja a

hangerőt.

\* A csatlakoztatott eszköztől függően lehet, hogy a hangerő nem szinkronizálódik a buliszervező rendszer hangerejének változásával.

## A beállítások szinkronizálása vezeték nélküli Party Chain rendszerben

Ha létrejön egy vezeték nélküli Party Chain kapcsolat, a buliszervező és a bulivendég rendszereken megváltoznak az alábbi beállítások:

- A bulivendég rendszerek MEGA BASS beállításai szinkronizálódnak a buliszervezővel.
- A Karaoke beállítás (énekhang elnyomás, hangnemvezérlés és a mikrofon visszhang) a buliszervező és bulivendég rendszereken is kikapcsolódik.
- A bulivendég rendszerek Speaker Light beállításai szinkronizálódnak a buliszervezővel.
- A buliszervező és bulivendég rendszerek DJ effektus beállítása kikapcsolódik.
- A buliszervező és bulivendég rendszerek hangmező-beállításai alapértékekre állnak vissza.
- Ha változtatja a buliszervező rendszer hangerejét, a bulivendégek hangereje szinkronizálódik a buliszervező hangerejével. Ha azonban a bulivendég hangerejét változtatja, a buliszervező hangereje változatlan marad.
- Ha kikapcsolja a buliszervezőt, a bulivendégek is kikapcsolódnak.

### Tipp

- A vezeték nélküli Party Chain funkciót a „Sony | Music Center” környezetében is működtetheti.
- A vezeték nélküli Party Chain által elérhető lehetőségek a csatlakoztatott rendszerektől függenek.
- A vezeték nélküli Party Chain funkció használata során automatikusan az SBC kodek kerül beállításra.

### Megjegyzés

- Ha a vezeték nélküli Party Chain funkció használatával filmet néz, a hang a képhez viszonyítva időben eltolódhat.
- A vezeték nélküli Party Chain funkció csak akkor érhető el, ha a rendszer BLUETOOTH funkciója működik.
- Ha a vezeték nélküli Party Chain funkciót többféle típusú hangrendszert csatlakoztatva használja, lehet, hogy a megvilágítás a rendszerek csatlakozási sorrendjétől függően nem fog működni. Ez esetben állítsa be buliszervezőként azt a rendszert, amelyik megvilágítása nem működik.
- Amíg a vezeték nélküli Party Chain funkció aktív, nem állíthat be más rendszert új buliszervezőként.
- Ha mikrofont használ vagy gitározik a buliszervezőn, a bulivendég rendszerek nem adják a hangot.
- Az elalvás időzítő és az automatikus készenléti funkció nem működik a bulivendég rendszereken.

### Kapcsolódó témák

- [A vezeték nélküli Party Chain funkció befejezése](#)

Házi hangrendszer  
MHC-V13

## A vezeték nélküli Party Chain funkció befejezése

---

### Az összes kapcsolat bontása és a vezeték nélküli Party Chain funkció befejezése

- 1 Nyomja meg a buliszervező W. PARTY CHAIN gombját.

### Egy rendszer leállítása

Nyomja meg a leállítani kívánt bulivendég W. PARTY CHAIN gombját.

#### **Megjegyzés**

- Ha egy másik funkcióra vált, vagy kikapcsolja a buliszervezőt, a vezeték nélküli Party Chain funkció is kikapcsolódik.

Házi hangrendszer  
MHC-V13

## Vezeték nélküli zenehallgatás két rendszerrel (Stereo Pair funkció)

A funkció használatához két azonos modellű rendszer szükséges. Két rendszer BLUETOOTH általi csatlakoztatása által erőteljesebb zenei élményben lehet része.

Az alábbi lépésekben a két rendszerre „szervező rendszer” illetve „vendég rendszer” néven hivatkozunk.

### Megjegyzés

- A funkció használatához győződjön meg arról, hogy a „Sony | Music Center” alkalmazás telepítve van a BLUETOOTH eszközre.
- Ügyeljen arra, hogy a BLUETOOTH eszköz a szervező rendszerrel és a vendég rendszerrel is össze legyen párosítva. A párosítási eljárást az [Összepárosítás és kapcsolat BLUETOOTH eszközökkel](#) rész ismerteti.

- 1 Helyezzen két azonos rendszermodellt egymástól 1 m-es távolságon belülre.**
- 2 Kapcsolja be a szervező rendszert és a vendég rendszert.**
- 3 A szervező rendszer és a vendég rendszer BLUETOOTH/  PAIRING gombjának megnyomásával válassza ki a BLUETOOTH funkciót.**

A kijelzőn megjelenik a [BLUETOOTH] felirat.
- 4 Csatlakoztassa szervező rendszert és a BLUETOOTH eszközt BLUETOOTH csatlakozás útján. (Lásd: [Összepárosítás és kapcsolat BLUETOOTH eszközökkel](#).)**
- 5 Indítsa el a „Sony | Music Center” alkalmazást, és a képernyőn megjelenő utasítások alapján állítsa be a szervező rendszer és a vendég rendszer Stereo Pair funkcióját.**

A szervező rendszer kijelzőjén megjelenik a [HOST] felirat, és a vendég rendszer kijelzőjén megjelenik [GUEST] felirat.
- 6 Állítsa be a kimeneti módot a „Sony | Music Center” alkalmazásban a BLUETOOTH eszközén.**
  - [Stereo mode - right]: A jobb csatorna mono hangját szervező rendszer, a bal csatorna hangját a vendég rendszer játssza.
  - [Stereo mode - left]\*: A bal csatorna mono hangját szervező rendszer, a jobb csatorna hangját a vendég rendszer játssza.

\* Alapértelmezett beállítás
- 7 Indítsa el a lejátszást a BLUETOOTH eszközön, és állítsa be a hangerőt.**

További részletek: [Egy eszközön lévő zene hallgatása BLUETOOTH csatlakozás útján](#).

## A beállítások szinkronizálása Stereo Pair funkcióval



- Ha létrejön egy Stereo Pair kapcsolat, a vendég rendszer alábbi beállításai szinkronizálódnak a buliszervezővel a szervező rendszer beállításaival:
  - Hangerő
  - MEGA BASS
  - Hangmező és egyéni hangszínszabályozás
  - DJ effektus
  - Megvilágítás
- Ha a fenti beállítások megváltoznak akár a szervező rendszeren, akár a vendég rendszeren, a másik rendszer beállításai szinkronizálódnak.
- Ha kikapcsolja a szervező rendszert, a vendég rendszer is kikapcsol.

## A Stereo Pair funkció deaktiválása

Használja a „Sony | Music Center” alkalmazást, és kövesse a képernyőn megjelenő utasításokat.

### Tipp

- Ha nem deaktiválja a funkciót, a rendszer a legközelebbi bekapcsolásakor megkísérli felújítani az utoljára használt csatlakozást.
- Váltson az SBC kodekrekre, ha a Stereo Pair funkciót használja. További részletek [A BLUETOOTH hang-adatfolyam lejátszási minőségének kiválasztása \(kodek\)](#) részben.

### Megjegyzés

- Ha mikrofont használ vagy gitározik a szervező rendszeren, a vendég rendszer nem adja a hangot.
- Az alábbi műveletek nem működnek a vendég rendszeren a Stereo Pair használata során:
  - Elalvás időzítő
  - Automatikus készenléti mód
  - Gyermekzár
  - Énekhang elnyomás, hangnemvezérlés és pontozó mód
  - A rendszer vezérlése távvezérlővel
- Ha a Stereo Pair funkció használata során alaphelyzetbe állítja a két rendszer valamelyikét, mindig kapcsolja ki a másik rendszert.

## Kapcsolódó témák

- [A „Sony | Music Center” telepítése](#)

Házi hangrendszer  
MHC-V13

## A basszusok felerősítése, erőteljesebb hang létrehozása (MEGA BASS)

Lehetőség van a basszusok felerősítésére és erőteljesebb hang lejátszására (MEGA BASS). A vásárlás időpontjában a MEGA BASS mód be van kapcsolva.

### 1 A MEGA BASS gomb többszöri megnyomásával válassza ki a [BASS ON] elemet.

A MEGA BASS jelzőfény világítani kezd.

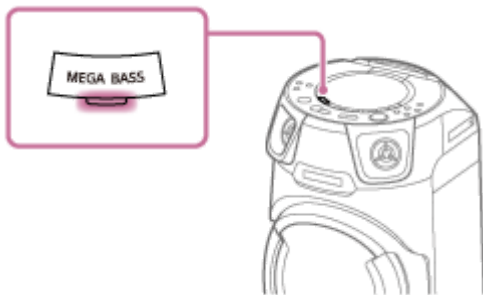

### A MEGA BASS üzemmód kikapcsolása

A MEGA BASS gomb többszöri megnyomásával válassza ki a [BASS OFF] elemet.

#### Tipp

- A „Sony | Music Center” használatával is be-/kikapcsolhatja a MEGA BASS üzemmódot.

Házi hangrendszer  
MHC-V13

## A hangmező kiválasztása

A hangot egy hangmező kiválasztásával is beállíthatja.

- 1 A **SOUND FIELD** gomb többszöri megnyomásával válassza ki a kívánt hangmezőt.

### A hangmező visszavonása

A **SOUND FIELD** gomb többszöri megnyomásával válassza ki a [FLAT] elemet.

### A FIESTA hangmező kiválasztása közvetlenül

Nyomja meg a rendszer FIESTA gombját. Ez a beállítás egy buliterem hangeffektusát adja vissza.

### A Virtual Football mód kiválasztása

A labdarúgó-mérkőzés nézése során átélheti az érzést, amelyben stadionban lenne része.

Megjegyezzük, hogy a Virtual Football módot csak az AUDIO IN funkció során választhatja ki.

A labdarúgó-mérkőzés nézése során nyomja meg többször a **SOUND FIELD** gombot.

- [ON NARRATION]: A szurkolók hangja kiemelésének köszönhetően átélheti a labdarúgó stadion nézőterén tapasztalható magával ragadó érzést.
- [OFF NARRATION]: A szurkolók hangja kiemelésén kívül a kommentátorok hangjának tompítása révén még jobban átélheti a labdarúgó stadion nézőterén tapasztalható magával ragadó érzést.

#### Megjegyzés

- Ha a tartalomban természetellenes hangokat észlel a kiválasztott [OFF NARRATION] esetében, az [ON NARRATION] beállítást javasoljuk.
- Ez a funkció nem támogatja a mono hangot.

## Saját hangeffektus létrehozása

Kiemelheti vagy tompíthatja az egyes frekvenciasávok szintjét, és a memóriába mentheti [CUSTOM EQ] beállításként.

1. Nyomja meg az **OPTIONS** gombot.  
A kijelzőn megjelenik a lehetőségek menüje.
2. A **▲** (fel)/ **▼** (le) többszöri megnyomásával válassza ki a [CUSTOM EQ] elemet, majd nyomja meg az **□** (enter) gombot.
3. A **▲** (fel)/ **▼** (le) többszöri megnyomásával szabályozza a hangszínszabályozó szintet, majd nyomja meg az **□** (enter) gombot.
4. Ismétlje meg a 3 lépést a többi frekvenciasáv szintjének beállítására is.  
A lehetőségek menüjéből az **OPTIONS** megnyomásával léphet ki.

## Saját hangszínszabályozó beállítás kiválasztása

A **SOUND FIELD** gomb többszöri megnyomásával válassza ki a [CUSTOM EQ] elemet.



Házi hangrendszer  
MHC-V13

## Mire használható a „Sony | Music Center”

A „Sony | Music Center” alkalmazás olyan Sony hangeszközök vezérlésére szolgál, amelyek kompatibilisek a „Sony | Music Center” alkalmazással, okostelefonból/iPhone eszközből.

A „Sony | Music Center” alkalmazásról további tudnivalókat az alábbi URL-címen találhat:

<https://www.sony.net/smcqa/>

### A műveletek „Sony | Music Center” alkalmazást használó rendszereken végezhetőek el

- A rendszer funkcióinak a megváltoztatása
- Zenetartalom böngészése a lemezen és az USB eszközön
- A lemezzel, az USB eszközzel, FM állomással és a DAB/DAB+ állomással kapcsolatos információk megtekintése
- Hangerő szabályozása
- Az okostelefonon vagy iPhone-on lévő forrás lejátszásának a vezérlése
- A lemez vagy az USB eszköz lejátszásának a vezérlése
- DAB/DAB+ állomás behangolása és az állomások előbeállítása
- FM állomás behangolása és az állomások előbeállítása
- Hangbeállítások, DJ effektus és a MEGA BASS funkció megváltoztatása
- Elalvási időzítő beállítása
- A megvilágítás mód beállítása
- A hangos útmutató funkció be-/kikapcsolása
- Csoportosítás más hangrendszerekkel (Stereo Pair funkció / Vezeték nélküli Party Chain funkció)

, stb.

#### Tipp

- A „Sony | Music Center” által vezérelhető lehetőségek a csatlakoztatott eszköztől függően eltérhetnek. Az alkalmazás műszaki adatai és külalakja előzetes bejelentés nélkül megváltozhatnak.
- Mindig az alkalmazás legújabb verzióját használja.

#### Megjegyzés

- Ha a „Sony | Music Center” nem működik megfelelően, a rendszer BLUETOOTH/  PAIRING gombjának megnyomásával bontsa a BLUETOOTH kapcsolatot, majd létesítsen BLUETOOTH kapcsolatot újra, hogy a BLUETOOTH kapcsolat funkciói normálisan működjenek.

---

## Kapcsolódó témák

- [A „Sony | Music Center” telepítése](#)

5-013-970-51(2) Copyright 2020 Sony Corporation

Házi hangrendszer  
MHC-V13

## A „Sony | Music Center” telepítése

Telepítse a „Sony | Music Center” alkalmazást okostelefonjába, iPhone készülékébe stb. az App Store vagy a Google Play oldalairól.

- 1 Töltse le a „Sony | Music Center” alkalmazást a Google Play vagy az App Store oldalairól, és telepítse.



**Sony Music Center**



- 2 A telepítés befejeződése után indítsa el a „Sony | Music Center” alkalmazást.

### Tipp

- A letöltésre a szerződésétől függően kommunikációs költségek vonatkozhatnak.

### Kapcsolódó témák

- [Mire használható a „Sony | Music Center”](#)

Házi hangrendszer  
MHC-V13

## Mire használható a „Fiestable”

A „Fiestable” alkalmazás olyan Sony hangeszközök működtetésére használható, amelyek kompatibilisek a „Fiestable” alkalmazással, okostelefonból, iPhone eszközből, stb.

### A műveletek „Fiestable” alkalmazást használó rendszereken végezhetőek el

- DJ Control  
A rendszer által lejátszott forrás hangjához további DJ effektusokat adhat hozzá.
- Illumination  
További beállításokkal bővítheti a rendszer megvilágítását.
- Karaoke  
Különböző Karaoke funkciókat aktiválhat.
- Motion Control  
A rendszert az okostelefon, iPhone stb. megrázásával is működtetheti.
- Voice Control  
A rendszert az okostelefonba/iPhone eszközbe előre meghatározott hangutasításokkal is működtetheti.
- Party Light  
Szinkronizálhatja több okostelefon/iPhone képernyőjének a megvilágítását a rendszer megvilágításával.
- Karaoke Ranking  
Karaoke-versenyt rendezhet a többiekkel, hogy felkerüljön a Top 10 listára.
- Party Playlist  
Ön és vendégei besorolhatják kedvenc dalaikat a lejátszási listára a különböző BLUETOOTH eszközökből.

#### Tipp

- A „Fiestable” által vezérelhető lehetőségek a csatlakoztatott eszköztől függően eltérhetnek. Az alkalmazás műszaki adatai és külalakja előzetes bejelentés nélkül megváltozhatnak. Mindig az alkalmazás legújabb verzióját használja.

#### Kapcsolódó témák

- [A „Fiestable” telepítése](#)



Házi hangrendszer  
MHC-V13

## A „Fiestable” telepítése

Telepítse a „Fiestable” alkalmazást okostelefonjába, iPhone készülékébe stb. az Google Play vagy az App Store oldaláról.

- 1 Töltse le a „Fiestable” alkalmazást a Google Play vagy az App Store oldalairól, és telepítse.



- 2 A telepítés befejeződése után indítsa el a „Fiestable” alkalmazást a „Sony | Music Center” képernyőjéről.

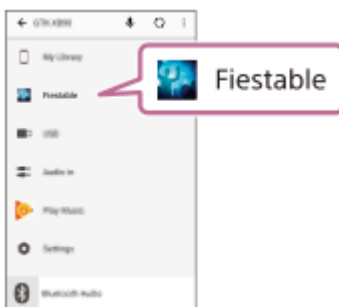

### Kapcsolódó témák

- [A „Sony | Music Center” telepítése](#)
- [Mire használható a „Fiestable”](#)

Házi hangrendszer  
MHC-V13

## A DJ effektus használata

---

A zeneforráshoz DJ effektusokat adhat hozzá.

**1** Hozzon létre BLUETOOTH kapcsolatot a rendszer és az okostelefon/iPhone között.

**2** Indítsa el a „Sony | Music Center” alkalmazást, és érintse meg a „Fiestable” ikont.

**3** Érintse meg a [DJ Control] elemet.

Az alkalmazás képernyőjén megjelenik a DJ effektusok listája.

**4** Érintse meg valamelyik DJ effektust.

Mulatságos DJ effektusokat hozhat létre, ha ujját a bekeretezett területre húzza.

## A DJ effektus kikapcsolása

Érintse meg a [DJ Off] elemet.

Házi hangrendszer  
MHC-V13

## Megvilágítás testreszabása

---

Megadhatja a megvilágítás mintáját és színét, hogy a „Fiestable” használata során saját megvilágítást hozhasson létre.

**1** Hozzon létre BLUETOOTH kapcsolatot a rendszer és az okostelefon/iPhone között.

**2** Indítsa el a „Sony | Music Center” alkalmazást, és érintse meg a „Fiestable” ikont.

**3** Érintse meg az [Illumination] elemet.

Az alkalmazás képernyőjén megjelenik a megvilágítási minták listája és a színpaletta.

**4** Érintse meg valamelyik megvilágítási mintát.

A megvilágítás színét és a villogás sebességét ujját a színpalettán mozgatva változtathatja meg.

Házi hangrendszer  
MHC-V13

## A Voice Control használata „Fiestable” segítségével

A rendszert az okostelefon/iPhone képernyőjén megjelenő, előre meghatározott hangutasításokkal is működtetheti.

### Megjegyzés

- A támogatott nyelvek az alábbiak:  
Angol/brazíliai portugál/francia/német/olasz/lengyel/orsz/spanyol
- Ha az okostelefon/iPhone beállított nyelve nem támogatott, az előre meghatározott hangutasítások listája angolul jelenik meg.

### 1 Hozzon létre BLUETOOTH kapcsolatot a rendszer és az okostelefon/iPhone között.

Győződjön meg róla, hogy az okostelefon/iPhone csatlakozik az internetre.

### 2 Indítsa el a „Sony | Music Center” alkalmazást, és érintse meg a „Fiestable” ikont.

### 3 Érintse meg a [Voice Control via Fiestable] elemet.

Az alkalmazás képernyőjén megjelenik az előre meghatározott hangutasítások listája.

### 4 Az alkalmazás képernyőjén érintse meg a mikrofon ikonját.

A rendszer hangja elnémul. Beszéljen az okostelefon/iPhone mikrofonjába. Hangját egy online beszédfelismerő szolgáltatás kapja meg. Az átalakítást követően a parancsot visszaküldjük a rendszerbe. Az elnémítás megszűnik, és a rendszer az utasításnak megfelelően reagál.

### Megjegyzés

- A Voice Control funkció „Fiestable” segítségével nem működik az alábbi esetekben:
  - Az online beszédfelismerő szolgáltatás nem érhető el, megszűnt vagy a kapcsolat megszakadt.
  - Az okostelefon/iPhone mikrofonját más alkalmazás használja.

## Kapcsolódó témák

- [Összepárosítás és kapcsolat BLUETOOTH eszközökkel](#)

Házi hangrendszer  
MHC-V13

## Buli hangulatvilágítás létrehozása „Fiestable” segítségével

Több okostelefon/iPhone képernyőjének megvilágítását és vakuja fényét szinkronizálhatja ezzel a funkcióval.

- 1 Kapcsolja be a rendszer megvilágítását.**
- 2 Indítsa el a zene lejátszását.**
- 3 Kapcsolja be a BLUETOOTH funkciót okostelefonjában/iPhone eszközében.**

### Megjegyzés

- A BLUETOOTH kapcsolat csak több rendszer használata esetén szükséges. Ha egy konkrét rendszerrel szeretné szinkronizálni okostelefonját/iPhone eszközét, hozzon létre BLUETOOTH kapcsolatot az okostelefon/iPhone és a rendszer között.  
Egyébként folytassa a **4** lépéssel, és az okostelefon/iPhone szinkronizálódik a legközelebbi rendszerrel.
- Ne feledje bekapcsolni az okostelefon/iPhone helymeghatározási szolgáltatását.

- 4 Indítsa el a „Fiestable” alkalmazást, és érintse meg a „Party Light via Fiestable” elemet.**

Az összes okostelefon/iPhone képernyőjének megvilágítása és vakuja szinkronban fog villogni.

### Kapcsolódó témák

- [Zenehallgatás megvilágítással \(Speaker Light\)](#)
- [Éneklés és Karaoke verseny \(Karaoke Ranking\)](#)
- [Lejátszási lista készítése több BLUETOOTH eszköztől \(Party Playlist\)](#)

Házi hangrendszer  
MHC-V13

## Éneklés és Karaoke verseny (Karaoke Ranking)

A pontozás funkciót (pontozás mód) csak csatlakoztatott mikrofonnal használhatja. A pontszáma egy 0 és 99 közötti érték, amely hangja és a zeneforrás összehasonlításából adódik.

- 1 Hozzon létre BLUETOOTH kapcsolatot a rendszer és az okostelefon/iPhone között.**
- 2 Indítsa el a „Sony | Music Center” alkalmazást, és érintse meg a „Fiestable” ikont.**
- 3 Érintse meg a [Karaoke] elemet.**
- 4 Érintse meg a [Scoring Start] elemet.**
- 5 Indítsa el a rendszeren a zene lejátszását, és énekeljen egy dalt.**
- 6 Érintse meg a [Mic Level], [Echo], [Key Control] vagy a [Vocal] elemet az alkalmazás képernyőjén, és a csúszka mozgatásával állítsa be a mikrofon hangerőszintjét, a visszhang intenzitását, hangmagasságot vagy az énekhang/nem-énekhang kívánt beállításait.**
- 7 Énekeljen legalább egy percre, majd érintse meg a [Scoring Stop] gombot, és nézze meg pontszámát.**

Pontszáma megjelenik az alkalmazás képernyőjén. Ha pontszáma a legjobb 10 közé esik, az alkalmazás felkéri, hogy adja meg a nevét és a dal címét. Legfeljebb 16 alfanumerikus karaktert adhat meg az énekes neveként, és 24 alfanumerikus karaktert a dal címeként.

Ezután megjelenik az értékelése.

Ha a forrást okostelefon alkalmazásából játssza le, lehet, hogy a dal címe automatikusan kitöltődik a forrásból.

### Az értékelés kinullázása

Az alkalmazás képernyőjén érintse meg a Ranking ikont.

Megjelenik a Ranking lista. A lista kinullázásához érintse meg a nullázás ikonját.

#### Megjegyzés

- Ha pontszáma 0, nem lesz értékelve.
- A Karaoke Ranking funkció nem működik az alábbi esetekben:
  - Ha a mikrofon nincs a rendszerhez csatlakoztatva.
- A Karaoke Ranking mód automatikusan kikapcsol, ha:
  - Lecsatlakoztatja a mikrofont a rendszerről.
  - A FUNCTION gombbal megváltoztatja a funkciót.



Házi hangrendszer  
MHC-V13

## Lejátszási lista készítése több BLUETOOTH eszköztől (Party Playlist)

Party Playlist funkció folyamatosan lejátssza a vendégek saját okostelefonjukon lévő kedvenc dalait azok regisztrációja sorrendjében.

- 1 Hozzon létre BLUETOOTH kapcsolatot a rendszer és az okostelefon/iPhone között.
- 2 Győződjön meg arról, hogy az okostelefonja/iPhone-ja csatlakozik egy Wi-Fi hálózathoz.
- 3 Indítsa el a „Sony | Music Center” alkalmazást, és érintse meg a „Fiestable” ikont.
- 4 Érintse meg a [Party Playlist] elemet.
- 5 Kövesse a képernyőn megjelenő utasításokat.

### Egy másik vagy további vendégtől kapott dalok felvétele a lejátszási listára.

1. Győződjön meg arról, hogy vendégei okostelefonja/iPhone-ja ugyanahhoz a Wi-Fi hálózathoz csatlakozik.
2. Indítsa el a „Sony | Music Center” alkalmazást, és érintse meg a „Fiestable” ikont.
3. Kövesse a képernyőn megjelenő utasításokat.

#### Megjegyzés

- Ügyeljen arra, hogy a Party Playlist funkciót biztonságos Wi-Fi hálózaton használja.



Házi hangrendszer  
MHC-V13

## Karaoke éneklés

A Karaoke funkció segítségével élvezheti a karaoke éneklés nyújtotta szórakozást.

- 1 A rendszer MIC/GUITAR LEVEL - gombjának többszöri megnyomásával csökkentse minimális szintre a mikrofon hangerőszintjét.**
- 2 A rendszer GUITAR gombjának többszöri megnyomásával válassza ki az [OFF] elemet.**
- 3 Csatlakoztasson egy mikrofont (nem tartozék) a rendszer MIC/GUITAR csatlakozójához.**
- 4 Indítsa el a zene lejátszását, és szabályozza a mikrofon hangerejét.**  
A MIC ECHO gomb többszöri megnyomásával szabályozza a visszhang effektust.
- 5 Kezden énekelni a zenére.**

### Megjegyzés

- Ha bűgő hang jelenik meg, a rendszer néhány másodpercre automatikusan csökkenti a mikrofon hangerejét.
- Ha a bűgős folytatódik, tegye a következőt:
  - Vigye a mikrofont távolabbra a rendszertől.
  - Változtassa a mikrofon irányát.
  - Nyomja meg többször a rendszer MIC/GUITAR LEVEL - gombját.
  - A MIC ECHO gomb többszöri megnyomásával szabályozza a visszhang szintjét.
- A mikrofon hangja nem jut el az USB eszközbe az USB adatátvitel során.
- A mikrofon hangerőszintjét nem szabályozhatja a VOL (hangerő) +/- gombbal (a rendszer VOLUME/DJ CONTROL gombjával). A mikrofon hangerőszintjét a rendszer MIC/GUITAR LEVEL +/- gombjának többszöri megnyomásával szabályozhatja.
- Ha a vezeték nélküli Party Chain vagy Stereo Pair funkciót használja, a mikrofonból kapott hangot csak az a rendszer adja, amelyhez a mikrofon csatlakozik.
- Ha a mikrofonból érkező hang túlságosan erős, torzulhat. A mikrofon hangerejét a rendszer MIC/GUITAR LEVEL - gombjának többszöri megnyomásával csökkentheti.

### Kapcsolódó témák

- [A mikrofontartó\(k\) használata](#)
- [Karaoke funkciók](#)



Házi hangrendszer  
MHC-V13

## Karaoke funkciók

---

A karaoke használata során számos funkciót használhat.

### Énekhang elnyomás

Lehetőség van az énekhang elnyomására a sztereó forrásban.

#### Az énekhang elnyomás funkció aktiválása

A VOCAL FADER gomb többszöri megnyomásával (vagy a rendszer VOICE CHANGER/  VOCAL FADER gombjának lenyomva tartásával) válassza ki az [ON V \ FADER] elemet.

#### Az énekhang elnyomás funkció visszavonása

A VOCAL FADER gomb többszöri megnyomásával válassza ki az [OFF] elemet.

### Hangnemvezérlés

Megváltoztathatja az énekelt dal hangnemét.

#### A dal hangnemének a megváltoztatása

A KEY CONTROL **b** (b-jel)/ **#** (kereszt) gomb megnyomásával alakítsa a dalt hangterjedelméhez.

### Pontozás mód

A pontozás funkciót (pontozás mód) csak csatlakoztatott mikrofonnal használhatja. A pontszáma egy 0 és 99 közötti érték, amely hangja és a zeneforrás összehasonlításából adódik.

#### Az ének pontozása

1. Indítsa el a zene lejátszását.
2. Az éneklés megkezdése előtt nyomja meg a SCORE gombot.
3. Énekeljen legalább egy percig, majd nyomja meg újra a SCORE gombot, és nézze meg pontszámát.

### Hangváltó

Amikor a mikrofonjába beszél vagy énekel, megváltoztathatja a hangját.

#### A hangváltó funkció aktiválása

A rendszer VOICE CHANGER/  VOCAL FADER gombjának többszöri megnyomásával megváltoztathatja a hangjára alkalmazott effektust.

#### A hangváltó funkció visszavonása

A rendszer VOICE CHANGER/  VOCAL FADER gombjának többszöri megnyomásával válassza ki az [OFF] elemet.

### Mikrofon visszhang

Amikor a mikrofonjába énekel, visszhang effektust alkalmazhat a hangjára.

#### A visszhang effektus hozzáadása

A MIC ECHO gomb többszöri megnyomásával szabályozza a visszhang effektust.

---

#### Kapcsolódó témák

- [Karaoke éneklés](#)

5-013-970-51(2) Copyright 2020 Sony Corporation

Házi hangrendszer  
MHC-V13

## Gitár hangjának a hallgatása

Egy gitár (nem tartozék) hangját úgy hallgathatja a rendszeren, ha a gitárt a rendszer MIC/GUITAR csatlakozójához csatlakoztatja. Ezen kívül meg is változtathatja a gitár hangját, ha kiválaszt egy gitáreffektust.

- 1 A gitár hangerőszintjét a rendszer MIC/GUITAR LEVEL - gombjának többszöri megnyomásával csökkentheti.**
- 2 A gitárt a rendszer MIC/GUITAR csatlakozójához egy hangszerkábellel (nem tartozék) csatlakoztathatja.**
- 3 A rendszer GUITAR gombjának megnyomásával válassza ki az alkalmazni kívánt gitáreffektust.**
  - [CLEAN]: Eredeti gitárhang. Elektromos gitárhoz vagy elektroakusztikus gitárhoz ajánlott.
  - [O \ DRIVE]: A túlvezérelt gitárerősítőhöz hasonló torzított hang. Elektromos gitárhoz ajánlott.
  - [BASS]: Eredeti gitárhang. Basszusgitárhoz ajánlott.
- 4 Kezddjen gitározni, és szabályozza a gitár hangerejét.**

A rendszer játssza a gitár hangját.

## A gitár üzemmód kikapcsolása

A rendszer GUITAR gombjának többszöri megnyomásával válassza ki az [OFF] elemet.

### Megjegyzés

- Ha elektroakusztikus gitárra alkalmazza az [O \ DRIVE] effektust, bűgó hang keletkezhet. A gitár hangerejét a rendszer MIC/GUITAR LEVEL - gombjának többszöri megnyomásával csökkentheti. Ha ez nem segít, váltson egy más gitáreffektusra.
- A rendszer MIC/GUITAR LEVEL - gombjának többszöri megnyomásával csökkentse a gitár hangerejét, mielőtt a gitárt lecsatlakoztatja a rendszerről.

Házi hangrendszer  
MHC-V13

## Bulihangulat létrehozása (DJ effektus)

A művelet elvégzéséhez használja a rendszer vezérlőelemeit.

### 1 Az effektus kiválasztásához nyomja meg az alábbi gombot.

- FLANGER: A lökhajtásos repülőgépek robójához hasonló mély, zúgó hatást hoz létre.
- ISOLATOR: Elszigetel egy adott frekvenciasávot a többi frekvenciasáv módosításával. Használhatja például akkor, ha ki szeretné emelni az énekhangokat.

### 2 Változtassa meg a hangeffektust.

A rendszer VOLUME/DJ CONTROL gombjának elforgatásával állítsa be az effektus szintjét.

Az effektus kikapcsolása

- Nyomja meg a DJ OFF gombot.
- Nyomja meg újra a kiválasztott effektus gombját.

### Megjegyzés

- A DJ effektus automatikusan kikapcsol, amikor Ön:
  - kikapcsolja a rendszert.
  - megváltoztatja a funkciót.
  - aktiválja vagy deaktiválja a vezeték nélküli Party Chain funkciót.
  - megváltoztatja a hangmezőt.
  - használja az énekhang elnyomás funkciót.
  - megváltoztatja a hangnemet (hangnemvezérlés).
- Ha a DJ effektust adatátvitel során aktiválja, a hangeffektus nem kerül át az USB eszközbe.
- A rendszer VOLUME/DJ CONTROL gombja nem használható a hangerő szabályozására, ha a DJ effektus aktív. A hangerő szabályozásához nyomja meg a távvezérlő VOL (hangerő) +/- gombját.

Házi hangrendszer  
MHC-V13

## Az elalvás időzítő használata

---

A rendszer az előre beállított idő elteltével kikapcsol.

- 1 A SLEEP gomb többszöri megnyomásával válassza ki a kívánt időt.

## Az elalvás időzítő deaktiválása

A SLEEP gomb többszöri megnyomásával válassza ki az [OFF] elemet.

### Tipp

- Ha ellenőrizni kívánja a rendszer kikapcsolásáig hátralévő időt, nyomja meg a SLEEP gombot.

Házi hangrendszer  
MHC-V13

## Zenehallgatás megvilágítással (Speaker Light)

A rendszer a zenével összhangban fényeket villant fel a hangulat felélénkítésére. A vásárlás időpontjában ez a beállítás be van kapcsolva.

- 1 A lejátszás során a PARTY LIGHT gomb többszöri megnyomásával válassza ki a [LED ON] elemet.**

Világítani kezd a rendszer alábbi ábrán látható része.

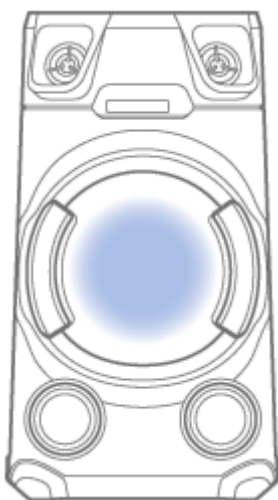

- 2 A LIGHT MODE gomb többszöri megnyomásával válassza ki a kívánt megvilágítási módot.**

A megvilágítási mód eltérő, ha a vezeték nélküli Party Chain vagy Stereo Pair funkció aktív.

### A megvilágítás kikapcsolása

A PARTY LIGHT gomb többszöri megnyomásával válassza ki a [LED OFF] elemet.

#### Tipp

- A rendszer SPEAKER LIGHT beállításánál is kiválaszthatja a [LED ON]/[LED OFF] elemet.

#### Megjegyzés

- A bekapcsolt megvilágításnál ne nézzen közvetlenül a fényforrásokba.
- Ha a megvilágítás vakító, kapcsolja fel a terem világítását, vagy kapcsolja ki a megvilágítás funkciót.
- A megvilágítást bekapcsolt bemutató módban kapcsolhatja be vagy ki.

### Kapcsolódó témák

- [A bemutató üzemmód kikapcsolása](#)





Házi hangrendszer  
MHC-V13

## A hangos útmutató használata

FONTOS: A RENDSZERHEZ TARTOZÓ HANGOS ÚTMUTATÓ CSAK ANGOL NYELVEN ÉRHETŐ EL.

1 Nyomja meg az **OPTIONS** gombot.

2 A **↑ (fel)/ ↓ (le)** többszöri megnyomásával válassza ki a **[VOICE GUIDANCE]** elemet, majd nyomja meg az **⊕ (enter)** gombot.

3 A **↑ (fel)/ ↓ (le)** megnyomásával válassza ki az **[ON]** elemet, majd nyomja meg az **⊕ (enter)** gombot.

Aktiválódik a hangos útmutató.

A lehetőségek menüjéből az **OPTIONS** megnyomásával léphet ki.

A rendszer állapotától függően a hangos útmutató az alábbi módon hallható a rendszerből:

- Amikor a rendszer párosítási módba kerül: „BLUETOOTH pairing”
- BLUETOOTH eszközhöz csatlakoztatva: „BLUETOOTH connected”
- Leválasztva egy BLUETOOTH eszközről: „BLUETOOTH disconnected”
- Amikor beállítja a kimeneti módot a Stereo Pair funkció során: „Left/Right”

## A hangos útmutató deaktiválása

Válassza az **[OFF]** lehetőséget a **3** elemet.

### Megjegyzés

- Bizonyos esetekben előfordulhat, hogy a hangos útmutató kimenete késik, vagy a hangos útmutató nem működik.

Házi hangrendszer  
MHC-V13

## A rendszer vezérlőelemeinek a deaktiválása (Gyermekzár)

Lehetőség van a rendszer vezérlőelemeinek a deaktiválására (a  (tápellátás) kivételével), hogy megelőzze a gyermekek általi nem helyénvaló használatot.

### 1 Tartsa lenyomva a rendszer (leállítás) gombját legalább 5 másodpercig.

A kijelzőn megjelenik a [CHILD LOCK ON] üzenet.

## A Gyermekzár funkció kikapcsolása

Tartsa lenyomva a rendszer  (leállítás) gombját legalább 5 másodpercig, amíg a kijelzőn meg nem jelenik a [CHILD LOCK OFF] felirat.

### Megjegyzés

- A Gyermekzár funkció automatikusan kikapcsol, ha kihúzza a tápkábelt (hálózati tápellátás).

Házi hangrendszer  
MHC-V13

## A beépített hangbemutató meghallgatása

---

Tartsa lenyomva a rendszer ► (lejátszás) gombját legalább 2 másodpercig.  
Megkezdődik a beépített hangbemutató lejátszása.

### A bemutató leállítása

Nyomja meg a rendszer ■ (leállítás) gombját.

Házi hangrendszer  
MHC-V13

## A jelzőfényekről

---

### BLUETOOTH jelzőfény

Világít	A BLUETOOTH kapcsolat létrejött.
Ismétlődő kétszeres villanások	A rendszer párosítási módba lép.
Lassan villog	A rendszer BLUETOOTH eszközre vár csatlakozás céljából.

### MEGA BASS jelzőfény

Világít	A MEGA BASS mód be van kapcsolva.
Kikapcsol	A MEGA BASS mód ki van kapcsolva.

---

### Kapcsolódó témák

- [Fő egység](#)
- [A vezeték nélküli lejátszás használata több hangrendszerrel \(vezeték nélküli Party Chain funkció\)](#)

Házi hangrendszer  
MHC-V13

## Az előtelepített szoftver frissítése

---

Lehet, hogy a rendszer szoftvere a jövőben frissítésre kerül. A rendszer előtelepített szoftverét a támogatás webhelyéről frissítheti. A szoftver frissítéséhez kövesse az online utasításokat.

Házi hangrendszer  
MHC-V13

## Mit tehetek egy probléma megoldása érdekében?

Ha a rendszer nem működik megfelelően, a probléma megoldásához próbálkozzon a következő lépésekkel.

- Keresse meg a probléma tüneteit a jelen Súgóútmutató oldalain, és próbálja ki a felsorolt javító intézkedéseket.
- Indítsa újra a rendszert. (Lásd: [A rendszer nem működik megfelelően.](#))
- Keresse ki a problémával kapcsolatos információkat az ügyfélszolgálat webhelyén.
- A támogatás weboldalain további információkat kaphat rendszeréről.
  - Amerikai vásárlók:  
<https://www.sony.com/am/support>
  - Európai vásárlók:  
<https://www.sony.eu/support>
  - Más országokban/térségekben élő vásárlók:  
<https://www.sony-asia.com/support>

### Megjegyzés

- Ha a szerviz a javítás során kicserél bizonyos alkatrészeket, ezeket az alkatrészeket megtarthatja.

### Kapcsolódó témák

- [A rendszer nem működik megfelelően.](#)

Házi hangrendszer  
MHC-V13

## Üzenetek

A művelet során megjelenhet vagy felvillanhat a kijelzőn az alábbi üzenetek valamelyike.

Üzenet	Ok
CANNOT PLAY	A behelyezett lemez nem játszható le.
DATA ERROR	<ul style="list-style-type: none"> <li>• A fájl nem támogatott formátumban készült.</li> <li>• A fájl kiterjesztése nem felel meg a fájl formátumának.</li> </ul>
DEVICE ERROR	Az USB eszköz nem ismerhető fel, vagy ismeretlen eszköz csatlakozik.
DEVICE FULL	Az USB eszköz memóriája megtelt.
ERASE ERROR	Az USB eszközön lévő hangfájlok vagy mappák törlése sikertelen volt.
FATAL ERROR	Az USB eszközt eltávolították az adatátviteli vagy törlési művelet során, és lehet, hogy megsérült.
FOLDER FULL	Nem küldhet adatot az USB eszközre, mert a mappák száma elérte a maximális értéket.
NoDEVICE	Nincs USB eszköz csatlakoztatva, vagy nem támogatott eszköz csatlakozik.
NO DISC	A rendszerben nincs lemez.
NO MUSIC	A lejátszás forrása nem tartalmaz támogatott hangfájlt.
NO SUPPORT	Nem támogatott USB eszköz csatlakozik, vagy az USB eszköz USB-elosztón keresztül csatlakozik.
NOT USE	Egy műveletet olyan feltételek mellett kísérelt meg elvégezni, amelyek mellett az adott művelet le van tiltva.
OVER CURRENT	A rendszer az $\psi$ (USB) portból túláramot észlelt. Húzza ki az USB eszközt a portból. További részletek: <a href="#">A kijelzőn megjelenik az [OVER CURRENT] üzenet.</a>
PROTECT	Az USB eszköz írásvédett.
PUSH STOP	Olyan műveletet kísérelt meg elvégezni, amely csak leállított lejátszás mellett végezhető el.
READING	A rendszer információkat olvas a lemezeiről vagy az USB eszközről. Bizonyos műveletek nem érhetők el.
REC ERROR	Az adatátvitel nem kezdődött meg, elakadt, vagy egyéb módon sikertelenül végződött.
TRACK FULL	Nem küldhet adatot az USB eszközre, mert fájlok száma elérte a maximális értéket.





Házi hangrendszer

MHC-V13

## Nem kapcsolható be.

---

- Ellenőrizze, hogy a tápkábel (hálózati tápellátás) biztonságosan csatlakoztatva van a rendszer hátsó oldalán lévő AC IN csatlakozóba.
- 
- 

### Kapcsolódó témák

- [A rendszer csatlakoztatása csatlakozóaljzathoz](#)
- [Bekapcsolás](#)

Házi hangrendszer  
MHC-V13

## A rendszer készenléti módba lépett.

---

- Ez nem működési hiba. A rendszer megközelítőleg 15 perc után automatikusan készenléti módba lép, ha nem végez rajta semmilyen műveletet, és nem érkezik hangjel.
- 
- 

### Kapcsolódó témák

- [Automatikus készenléti funkció](#)

Házi hangrendszer  
MHC-V13

## Nincs hang.

---

- Szabályozza a hangerőt.
  - Ha használ opcionális készüléket, ellenőrizze a csatlakozását.
  - Kapcsolja be a csatlakoztatott készüléket.
  - Kapcsolja ki a rendszert, húzza ki a tápkábelt (hálózati tápellátás), csatlakoztassa újra a tápkábelt (hálózati tápellátás), majd kapcsolja be a rendszert.
- 

### Kapcsolódó témák

- [A rendszer csatlakoztatása csatlakozóaljzathoz](#)
- [Bekapcsolás](#)

Házi hangrendszer  
MHC-V13

## Jelentős zúgás vagy zaj hallható.

---

- Növelje a rendszer távolságát a zajforrásoktól.
- Csatlakoztassa a rendszert egy másik fali aljzathoz.
- Szereljen fel zavarcsűrőt (nem tartozék) a tápkábelre (hálózati tápellátás).
- Kapcsolja ki a közelben lévő villamos berendezéseket.
- A rendszer bekapcsolásakor lehet, hogy hallatszani fog a rendszert hűtő ventilátorok zaja. Ez nem működési hiba.
- Vigye a rendszert távolabb a neonfényektől vagy a fluoreszcens fényforrásoktól.

Házi hangrendszer  
MHC-V13

## A távvezérlő nem működik.

---

- Ellenőrizze az elemek polaritását.
  - Távolítsa el a távvezérlő és a rendszer között lévő akadályokat.
  - Vigye a távvezérlőt közelebb a rendszerhez.
  - Irányítsa a távvezérlőt a rendszer érzékelője felé.
  - Cserélje ki az elemeket (R03/AAA méret).
  - Vigye a rendszert távolabb a fluoreszcens fényforrásoktól.
- 

### Kapcsolódó témák

- [Az elemek behelyezése a távvezérlőbe](#)

Házi hangrendszer  
MHC-V13

## A rendszer vezérlőelemeinek használatakor megjelenik a [CHILD LOCK] felirat.

---

- Kapcsolja ki a Gyermekzár funkciót.
- 
- 

### Kapcsolódó témák

- [A rendszer vezérlőelemeinek a deaktiválása \(Gyermekzár\)](#)

Házi hangrendszer  
MHC-V13

## **A rendszer bekapcsolásakor kattánás hallható.**

---

- Ez a működés során keletkező hang, például a rendszer be- vagy kikapcsolásakor jön létre. Ez nem működési hiba.



Házi hangrendszer

MHC-V13

## **A lemezfedél nem csukódik be.**

---

- Helyezze be a lemezt helyesen.

Házi hangrendszer  
MHC-V13

## A lejátszás nem indul el.

---

- Helyezzen be egy lemezt a címkéjével felfelé.
  - Törölje tisztára a lemezt.
  - Helyezze vissza a lemezt.
  - Helyezzen be egy olyan lemezt, amelyet a rendszer le tud játszani.
  - Távolítsa el a lemezt, és törölje le a nedvességet a lemezről, majd hagyja a rendszert néhány óráig bekapcsolva, amíg a nedvesség el nem párolog.
- 

### Kapcsolódó témák

- [Bekapcsolás](#)
- [Kikapcsolás \(készletléti mód\)](#)
- [Csatlakoztatás USB eszközhöz](#)
- [Lejátszható lemezek és lemezeken/USB eszközökön lévő fájlok](#)

Házi hangrendszer  
MHC-V13

## A lejátszása során kihagy a hang.

---

- Törölje tisztára a lemezt.
- Helyezze vissza a lemezt.
- Helyezze a rendszert rezgésektől mentes helyre.
- Cserélje ki a lemezt egy hibátlan lemezre.

Házi hangrendszer  
MHC-V13

## A lejátszás nem az első sávtól/fájltól indul.

---

- Állítsa a lejátszási módot normál lejátszásra.
- A lemeznél be volt állítva a lejátszás folytatása. Nyomja meg kétszer a ■ (leállítás) gombot. Ezután a ► (lejátszás) gomb megnyomásával indítsa el a lejátszást.

Házi hangrendszer  
MHC-V13

## **A fájlokat nem lehet lejátszani.**

---

- Az adatok nincsenek támogatott formátumban tárolva.

Házi hangrendszer  
MHC-V13

## A név nem jelenik meg helyesen.

---

- Az ID3 nem 1 (1.0/1.1) vagy 2 (2.2/2.3) verziójú.
- A rendszer által megjeleníthető karakterkódok a következők:
  - Nagybetűk (A – Z)
  - Számjegyek (0 – 9)
  - Szimbólumok (< > \* + , [ ] \ \_)

A többi karakter [ ] jelként jelenik meg.

Házi hangrendszer  
MHC-V13

## **A [READING] felirat túl hosszú ideig van megjelenítve, vagy a lejátszás indítása túl sokáig tart.**

- 
- Az olvasási művelet hosszú időt vehet igénybe, ha a fájlstruktúra rendkívül bonyolult.

Házi hangrendszer  
MHC-V13

## A lejátszás nem indul el.

---

- Kapcsolja ki a rendszert, csatlakoztassa újra az USB eszközt, majd kapcsolja be a rendszert.
- Az USB eszközön be volt állítva a lejátszás folytatása. Nyomja meg a ■ (leállítás) gombot kétszer. Ezután a ► (lejátszás) gomb megnyomásával indítsa el a lejátszást.



Házi hangrendszer  
MHC-V13

## A lejátszás nem az első fájlal indul.

---

- Állítsa a lejátszási módot normál lejátszásra.

Házi hangrendszer

MHC-V13

## A fájlokat nem lehet lejátszani.

---

- Az adatok nincsenek támogatott formátumban tárolva.
- Nem támogatottak az olyan USB eszközök, amelyek nem FAT12, FAT16 vagy FAT32 fájlrendszerben voltak formázva.  
A rendszer támogatja a FAT12, FAT16 és a FAT32 rendszert, de lehet, hogy egyes USB tárolóeszközök nem támogatják ezeket a FAT rendszereket. A részleteket keresse meg az USB tárolóeszköz kezelési útmutatójában, vagy forduljon a gyártóhoz.
- Ha particionált USB eszközt használ, csak az első partíción lévő fájlok játszhatók le.

Házi hangrendszer  
MHC-V13

## A név nem jelenik meg helyesen.

---

- Az ID3 nem 1 (1.0/1.1) vagy 2 (2.2/2.3) verziójú.
- Az USB eszközön tárolt adatok sérültek, végezze el az adatátvitelt újra.
- A rendszer által megjeleníthető karakterkódok a következők:
  - Nagybetűk (A – Z)
  - Számjegyek (0 – 9)
  - Szimbólumok (< > \* + , [ ] \ \_)

A többi karakter [ ] jelként jelenik meg.

Házi hangrendszer  
MHC-V13

## Az USB lejátszása során nincs hang.

---

- Az USB eszköz nincs megfelelően csatlakoztatva. Kapcsolja ki a rendszert, csatlakoztassa újra az USB eszközt, majd kapcsolja be a rendszert, és ellenőrizze, hogy az [USB] felirat megjelenik-e a kijelzőn.
- 

### Kapcsolódó témák

- [Bekapcsolás](#)
- [Kikapcsolás \(készenléti mód\)](#)
- [Csatlakoztatás USB eszközhöz](#)
- [USB eszköz lejátszása](#)

Házi hangrendszer  
MHC-V13

## Zaj hallatszik, a hang kihagy vagy torz az USB lejátszás folyamán.

---

- Kapcsolja ki a rendszert, csatlakoztassa újra az USB eszközt, majd kapcsolja be a rendszert.
  - Maga a zene tartalmaz zajt, vagy a hang torzított. Az adatátvitel során zavar lépett fel. Törölje a fájlt, és próbálja meg az átvitelt újra.
  - A hangfájl kódolásához használt bitsebesség túl alacsony. Küldjön magasabb bitsebességű hangfájlt az USB eszközre.
- 

### Kapcsolódó témák

- [Bekapcsolás](#)
- [Kikapcsolás \(készenléti mód\)](#)
- [Csatlakoztatás USB eszközhöz](#)

Házi hangrendszer  
MHC-V13



## A [READING] felirat túl hosszú ideig van megjelenítve, vagy a lejátszás indítása túl sokáig tart.

- Az olvasási művelet az alábbi esetekben hosszú időt vehet igénybe.
  - Az USB eszköz túl sok mappát vagy fájlt tartalmaz. Részleteket lásd: a [Lejátszható lemezek és lemezeken/USB eszközökön lévő fájlok](#) fejezet „A lejátszható fájlokkal kapcsolatos megjegyzések” részében.
  - A fájlstruktúra rendkívül bonyolult.
  - A memória kapacitása kimerült.
  - A belső memória töredezett.

Házi hangrendszer  
MHC-V13

## A kijelzőn megjelenik a [NO FILE] üzenet.

---

- A rendszer szoftverfrissítési módba lépett , és az összes vezérlőelem (a  (tápellátás) kivételével) deaktiválódott. A szoftverfrissítés leállításához nyomja meg a rendszer  (tápellátás) gombját.

Házi hangrendszer  
MHC-V13

## A kijelzőn megjelenik az [OVER CURRENT] üzenet.

---

- Villamos árammal kapcsolatos problémát észleltünk az  $\Psi$  (USB)-portból.
  - Húzza ki az USB eszközt a portból.  
Ezután a  $\text{⏻}$  (tápellátás) gomb megnyomásával engedje automatikusan újraindulni a rendszert.  
Ellenőrizze, hogy az USB eszközzel nincs semmi probléma.
  - Ha a képernyőn lévő üzenet eltűnik, de egyik gomb sem működik, próbálja visszaállítani a rendszert.

Ha a fenti műveletek egyike sem segít, vegye fel a kapcsolatot a Sony forgalmazójával.

---

### Kapcsolódó témák

- [Kikapcsolás \(készletléti mód\)](#)
- [A rendszer nem működik megfelelően.](#)



Házi hangrendszer  
MHC-V13

## A rendszer nem ismeri fel az USB eszközt.

---

- Kapcsolja ki a rendszert, csatlakoztassa újra az USB eszközt, majd kapcsolja be a rendszert.
  - Az USB eszköz nem működik megfelelően. Olvassa el az USB eszköz kezelési útmutatójában, hogy hogyan kell megoldani a problémát.
- 

### Kapcsolódó témák

- [Bekapcsolás](#)
- [Kikapcsolás \(készletléti mód\)](#)
- [Csatlakoztatás USB eszközhöz](#)

Házi hangrendszer  
MHC-V13

## Az adatátvitel hibával végződik.

---

- Az USB eszköz nincs megfelelően formázva. Olvassa el az USB eszköz kezelési útmutatójában, hogy hogyan kell megfelelően formázni.
- Kapcsolja ki a rendszert, és távolítsa el az USB eszközt. Ha az USB eszköz tápellátógombbal van ellátva, a rendszerből való eltávolítást követően kapcsolja ki, majd újra be az USB eszközt. Ezután végezze el újra az adatátvitelt.
- Ha többször végez adatátviteli és törlési műveletet, az USB eszköz fájlstruktúrája töredezetté válik. Olvassa el az USB eszköz kezelési útmutatójában, hogy hogyan kell megoldani a problémát.
- Az USB eszköz tápellátása megszakadt, vagy az átvitel során kikapcsolták. Törölje a részben átvitt fájlt, majd végezze el újra az adatátvitelt. Ha a probléma nem oldódik meg, lehet, hogy az USB eszköz elromlott. Olvassa el az USB eszköz kezelési útmutatójában, hogy hogyan kell megoldani a problémát.

Házi hangrendszer  
MHC-V13

## **Az USB eszközön lévő hangfájlok vagy mappák nem törölhetők.**



---

- Ellenőrizze, hogy az USB eszköz nem írásvédett.
- Az USB eszköz tápellátása megszakadt, vagy a törlési művelet során kikapcsolták. Törölje a részben eltávolított fájlt. Ha a probléma nem oldódik meg, lehet, hogy az USB eszköz elromlott. Olvassa el az USB eszköz kezelési útmutatójában, hogy hogyan kell megoldani a problémát.

Házi hangrendszer  
MHC-V13

## A párosítás nem végezhető el.

---

- A rendszer BLUETOOTH/  PAIRING gombjának a lenyomva tartásával nem végezhet párosítást. A párosításhoz először mindig aktiválja a BLUETOOTH funkciót, majd tartsa lenyomva a BLUETOOTH/  PAIRING gombot.
  - Helyezze közelebb a BLUETOOTH eszközt a rendszerhez.
  - Lehet, hogy a párosítás nem sikerül, ha más BLUETOOTH eszközök vannak a rendszer közelében. Ez esetben kapcsolja be a többi BLUETOOTH eszközt.
  - Ügyeljen arra, hogy helyes jelszót írjon a BLUETOOTH eszközbe a rendszer (a jelen rendszer) nevének a kiválasztásakor.
- 

### Kapcsolódó témák

- [Összepárosítás és kapcsolat BLUETOOTH eszközökkel](#)

Házi hangrendszer  
MHC-V13

**A BLUETOOTH eszköz nem ismeri fel a rendszert, vagy a kijelzőn megjelenik a [BT OFF] felirat.**

- 
- A BLUETOOTH jelet állítsa [BT ON] értékre.
- 
- 

#### Kapcsolódó témák

- [A BLUETOOTH jel be- vagy kikapcsolása](#)

Házi hangrendszer  
MHC-V13

## A csatlakoztatás nem lehetséges.

---

- A BLUETOOTH eszköz, amelyet csatlakoztatni kíván, nem támogatja az A2DP profilt, és nem csatlakoztatható a rendszerhez.
  - Engedélyezze a BLUETOOTH funkciót a BLUETOOTH eszközben.
  - Hozzon létre kapcsolatot a BLUETOOTH eszközből.
  - A párosítás regisztrációs adatai töröltek.  
Végezze el ismét a párosítást.
- 

### Kapcsolódó témák

- [Összepárosítás és kapcsolat BLUETOOTH eszközökkel](#)

Házi hangrendszer  
MHC-V13

## **A rendszerhez nem csatlakoztatható iPhone/iPod.**

---

- A rendszer az iOS 11.0 vagy későbbi verzióival kompatibilis.

Házi hangrendszer  
MHC-V13

## A hang kihagy vagy ingadozik, vagy megszakad a kapcsolat.

---

- A rendszer és a BLUETOOTH eszköz túlságosan távol vannak egymástól.
  - Ha akadályok vannak a rendszer és a BLUETOOTH eszköz között, távolítsa el vagy kerülje meg az akadályokat.
  - Ha elektromágneses sugárzást kibocsátó eszköz van a közelben, például vezeték nélküli LAN hálózat, más BLUETOOTH eszköz vagy mikrohullámú sütő, helyezze távolabbra.
  - Válassza ki a megfelelő hangkodeket.
- 

### Kapcsolódó témák

- [A BLUETOOTH hang-adatfolyam lejátszási minőségének kiválasztása \(kodek\)](#)



Házi hangrendszer  
MHC-V13

## **A BLUETOOTH eszköz hangja nem hallható ezen a rendszeren.**

---

- Először növelje a BLUETOOTH eszköze hangerejét, majd szabályozza a hangerőt a VOL (hangerő) +/- (a rendszer VOLUME/DJ CONTROL gombjaival).

Házi hangrendszer

MHC-V13

## Jelentős zúgás, zaj vagy torz hang hallható.

---

- Ha akadályok vannak a rendszer és a BLUETOOTH eszköz között, távolítsa el vagy kerülje meg az akadályokat.
- Ha elektromágneses sugárzást kibocsátó eszköz van a közelben, például vezeték nélküli LAN hálózat, más BLUETOOTH eszköz vagy mikrohullámú sütő, helyezze távolabbra.
- Halkítsa le a csatlakoztatott BLUETOOTH eszköz hangerejét.

Házi hangrendszer  
MHC-V13

## Jelentős zúgás vagy zaj hallható, vagy nem fogható rádióállomás.

- Csatlakoztasson megfelelően egy DAB/FM antennát.
- Változtassa meg az antenna helyét vagy irányát úgy, hogy elérje a megfelelő minőségű vételt.
- Kapcsolja ki a közelben lévő villamos berendezéseket.
- A rádióhullámokat befolyásoló körülményektől vagy a lakás környezetétől függően lehet, hogy az adott helyen nem fogható rádióadás.

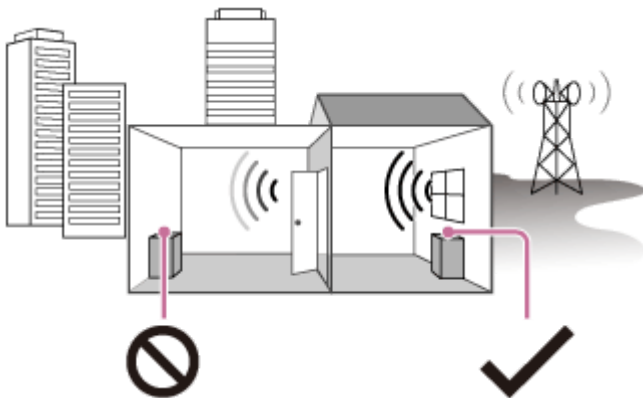

Gyenge vétel: Ablakoktól távol, épületek között stb.



Jó vétel: Ablakok közelében stb.

Házi hangrendszer

MHC-V13

## Valami zavarja a sztereó FM vételt.

---

- Egy gyenge FM sztereóállomás sztatikus zavarai csökkentéséhez tartsa lenyomva a REPEAT/FM MODE gombot, amíg az [ST] felirat meg nem jelenik a kijelzőn.  
A térhatás megszűnik, de a vétel élvezhetőbbé válik.
- 
- 

### Kapcsolódó témák

- [FM rádió hallgatása](#)

Házi hangrendszer  
MHC-V13

## A DAB/DAB+ állomás nem fogható megfelelően.

---

- Ellenőrizze a DAB/FM antenna csatlakozását, majd hajtsa végre a DAB kezdeti pásztázás eljárását.
  - Lehet, hogy a jelenlegi DAB/DAB+ állomás nem elérhető.  
A TUNING +/- gomb többszöri megnyomásával ráhangolhat egy másik állomásra.
  - Ha más helyre utazott, lehet, hogy egyes állomások/csatornák megváltoztak, és nem tud ráhangolni a szokásos adójára. Hajtsa végre a DAB kezdeti pásztázás eljárását, és regisztrálja újra az adókat.
- 

### Kapcsolódó témák

- [A DAB kezdeti pásztázás végrehajtása](#)

Házi hangrendszer  
MHC-V13

## **A DAB/DAB+ adás akadozik, vagy gyenge a vétel.**

---

- Ellenőrizze a rendszer elhelyezését, vagy módosítsa az antenna irányát, hogy erősödjön a jel.

Házi hangrendszer  
MHC-V13

## **A BLUETOOTH eszköz nem csatlakoztatható a rendszerhez, amíg a vezeték nélküli Party Chain funkció aktív.**

- Az összes rendszer csatlakoztatását követően végezze el a párosítási és csatlakoztatási műveletet a BLUETOOTH eszköz és a buliszervező között.

### **Kapcsolódó témák**

- [A vezeték nélküli lejátszás használata több hangrendszerrel \(vezeték nélküli Party Chain funkció\)](#)
- [A vezeték nélküli Party Chain funkció befejezése](#)

Házi hangrendszer  
MHC-V13

## **A BLUETOOTH eszköz nem csatlakoztatható a rendszerhez, amíg a Stereo Pair funkció aktív.**

- 
- Két azonos modellű rendszer csatlakoztatását követően végezze el a párosítási és csatlakoztatási műveletet a BLUETOOTH eszköz és a buliszervező között.
- 

### **Kapcsolódó témák**

- [Vezeték nélküli zenehallgatás két rendszerrel \(Stereo Pair funkció\)](#)



Házi hangrendszer  
MHC-V13

## **A Voice Control funkció nem működik megfelelően.**

---

- Beszéljen közelebbről az okostelefon/iPhone mikrofonjába.
- Beszéljen tisztán, lassabban.
- Csökkentse a környező zajokat.

Házi hangrendszer

MHC-V13

## A mikrofonból nem jön hang.

---

- Szabályozza a mikrofon hangerőszintjét.
- Győződjön meg arról, hogy a mikrofon megfelelően csatlakozik a rendszer MIC/GUITAR csatlakozójához.
- Ellenőrizze, hogy a mikrofon be van kapcsolva.

Házi hangrendszer  
MHC-V13

## Akusztikus visszacsatolás lép fel.

---

- Csökkentse a hangerőt.
- Vigye távolabbra a mikrofont és a gitárt a rendszertől, vagy változtassa meg a mikrofon irányát.

Házi hangrendszer  
MHC-V13

## A hang a lejátszás közben elveszíti a térhatását.

---

- Kapcsolja ki az énekhang elnyomás funkcióját.
  - Ellenőrizze, hogy a rendszer helyesen van csatlakoztatva.
- 

### Kapcsolódó témák

- [Karaoke funkciók](#)

Házi hangrendszer  
MHC-V13

## A rendszer nem működik megfelelően.

Állítsa vissza a rendszer gyári alapbeállításait.  
A művelet elvégzéséhez használja a rendszer vezérlőelemeit.

**1** Húzza ki a tápkábelt (hálózati tápellátás) a rendszerből, majd dugja vissza.

**2** A  (tápellátás) megnyomásával kapcsolja be a rendszert.

**3** Tartsa lenyomva a FIESTA és GUITAR gombot legalább 3 másodpercig.

Miután a rendszer összes jelzőfénye legalább 3 másodpercig villog, a gyári alapértékekre áll vissza a felhasználó által konfigurált összes beállítás, például az összepárosítás regisztrációs adatai.

A kijelzőn megjelenik a [RESET] üzenet.

A visszaállítás befejezését követően a rendszer automatikusan újraindul. A  (tápellátás) megnyomásával kapcsolja be a rendszert.

A felhasználó által konfigurált beállítások, például az összepárosítás regisztrációs adatai, a gyári alapértelmezett beállításokra állnak vissza.