

Οικιακό ηχοσύστημα
MHC-V42D



Παρακάτω επεξηγείται ο τρόπος χρήσης αυτού του συστήματος. Επιλέξτε ένα θέμα από τον πίνακα πλοήγησης. Αυτός ο Οδηγός βοήθειας εξηγεί κυρίως τις λειτουργίες με τη χρήση του τηλεχειριστηρίου, όμως οι ίδιες λειτουργίες μπορούν να εκτελεστούν με τη χρήση των χειριστηρίων του συστήματος που έχουν την ίδια ή παρόμοια ονομασία.

Έναρξη χρήσης

Εξαρτήματα και χειριστήρια

[Κύρια μονάδα](#)

[Τηλεχειριστήριο](#)

[Δίσκοι ή αρχεία με δυνατότητα αναπαραγωγής σε δίσκους/συσκευή USB](#)

Πηγή τροφοδοσίας

[Σύνδεση του συστήματος σε πρίζα AC](#)

[Τοποθέτηση μπαταριών στο τηλεχειριστήριο](#)

[Ενεργοποίηση του συστήματος](#)

[Απενεργοποίηση της συσκευής \(Κατάσταση αναμονής\)](#)

[Χρήση της λειτουργίας αναμονής BLUETOOTH](#)

[Λειτουργία Αυτόματης κατάστασης αναμονής](#)

[Σύνδεση της τηλεόρασης](#)

Γρήγορη ρύθμιση

[Εκτέλεση της Γρήγορης ρύθμισης](#)

Λειτουργία φωτισμού

[Απόλαυση μουσικής με τον φωτισμό \(Party Light/Speaker Light\)](#)

Λειτουργία επίδειξης

[Απενεργοποίηση της λειτουργίας επίδειξης](#)

Χρήση της λειτουργίας κλειδώματος

[Απενεργοποίηση των χειριστηρίων στο σύστημα \(Κλείδωμα για τα παιδιά\)](#)

[Περιορισμός της αναπαραγωγής του δίσκου \(Γονικός έλεγχος\)](#)

Πραγματοποίηση συνδέσεων

Τηλεόραση

[Σύνδεση της τηλεόρασης](#)

[Χρήση της λειτουργίας Ρυθμιστικό για HDMI](#)

Συσκευή USB

[Σύνδεση με μια συσκευή USB](#)

Συσκευή BLUETOOTH®

[Σύζευξη και σύνδεση με συσκευές BLUETOOTH](#)

[Σύνδεση με μια συσκευή συμβατή με το NFC με ένα άγγιγμα \(NFC\)](#)

Εξωτερική συσκευή ήχου

[Ακρόαση μουσικής από εξωτερική συσκευή ήχου, κ.λπ.](#)

Ακρόαση μουσικής

Δίσκος

[Αναπαραγωγή δίσκου](#)

[Διάφορες λειτουργίες για την αναπαραγωγή δίσκων](#)

[Χρήση της λειτουργίας αναπαραγωγής](#)

[Προβολή πληροφοριών δίσκου και συσκευής USB](#)

Συσκευή USB

[Ακρόαση μουσικής από συσκευή USB](#)

Συσκευή BLUETOOTH

- [Ακρόαση μουσικής από συσκευή μέσω σύνδεσης BLUETOOTH](#)
- [Επιλογή της ποιότητας αναπαραγωγής συνεχούς ροής ήχου BLUETOOTH \(Κωδικοποιητής\)](#)
- [Τερματισμός της σύνδεσης BLUETOOTH \(Μετά τη χρήση\)](#)
- [Σύνδεση αυτού του συστήματος με πολλαπλές συσκευές BLUETOOTH \(Σύνδεση πολλαπλών συσκευών\)](#)
- [Ενεργοποίηση/απενεργοποίηση του σήματος BLUETOOTH](#)

Λειτουργία Ενσύρματου Party Chain

- [Σύνδεση πολλαπλών ηχοσυστημάτων \(Λειτουργία Ενσύρματου Party Chain\)](#)
- [Απόλαυση αναπαραγωγής μουσικής με πολλαπλά ηχοσυστήματα \(Λειτουργία Ενσύρματου Party Chain\)](#)
- [Ρύθμιση της λειτουργίας ήχου του Ενσύρματου Party Chain](#)

Λειτουργία Ασύρματου Party Chain

- [Απόλαυση ασύρματης αναπαραγωγής με τη χρήση πολλαπλών ηχοσυστημάτων \(Λειτουργία Ασύρματου Party Chain\)](#)
- [Τερματισμός της λειτουργίας Ασύρματου Party Chain](#)

Λειτουργία Speaker Add

- [Ακρόαση μουσικής ασύρματα με δύο συστήματα \(Λειτουργία Speaker Add\)](#)

Εξωτερική συσκευή ήχου

- [Ακρόαση μουσικής από εξωτερική συσκευή ήχου, κ.λπ.](#)

Ρύθμιση του ήχου

- [Ενίσχυση του ήχου των μπάσων και δημιουργία πιο δυνατού ήχου \(MEGA BASS\)](#)
- [Επιλογή ηχητικού πεδίου](#)

Gesture Control

Έλεγχος των χειρισμών με το Gesture Control

- [Έλεγχος των χειρισμών με το Gesture Control](#)
- [Χρήση του GESTURE CONTROL για τον χειρισμό της αναπαραγωγής, του Εφέ DJ, του δειγματολήπτη και του караόке \(GESTURE 1\)](#)
- [Χρήση του GESTURE CONTROL για τον έλεγχο του κλειδιού της φωνής σας ή της πηγής μουσικής \(GESTURE 2\)](#)

Χρήση αποκλειστικών εφαρμογών

Χρήση του "Sony | Music Center"

- [Τι μπορείτε να κάνετε με το "Sony | Music Center"](#)
- [Εγκατάσταση του "Sony | Music Center"](#)

Χρήση του Fiastable

- [Τι μπορείτε να κάνετε με το "Fiestable"](#)
- [Εγκατάσταση του "Fiestable"](#)
- [Επίτευξη και κοινοποίηση Party People ranking και λήψη επιπλέον χαρακτηριστικών \(Party King\)](#)
- [Χρήση του Voice Control μέσω του "Fiestable"](#)
- [Δημιουργία ατμόσφαιρας φωτισμού πάρτι μέσω του "Fiestable"](#)

Συνοδεία στο τραγούδι: Καραόκε

[Τραγούδι караόκε](#)

[Διάφορες λειτουργίες για караόκε](#)

Διάφορες λειτουργίες

[Χρήση της Φωνητικής καθοδήγησης](#)

[Ακρόαση της ενσωματωμένης επίδειξης ήχου](#)

[Απόλαυση του ήχου της κιθάρας](#)

[Μεταφορά μουσικής από έναν δίσκο](#)

[Διαγραφή αρχείων ήχου ή φακέλων στη συσκευή USB](#)

[Χρήση του Χρονοδιακόπτη ύπνου](#)

[Μενού ρυθμίσεων](#)

Πληροφορίες

[Σχετικά με τις ενδεικτικές λυχνίες](#)

[Ενημέρωση του προεγκατεστημένου λογισμικού](#)

[Κατάλογος κωδικών περιοχών γονικού ελέγχου/Κατάλογος κωδικών γλώσσας](#)

[Διαδικτυακές τοποθεσίες υποστήριξης πελατών](#)

Αντιμετώπιση προβλημάτων

Τι μπορώ να κάνω για την επίλυση ενός προβλήματος;

- [Τι μπορώ να κάνω για την επίλυση ενός προβλήματος;](#)
- [Σχετικά με τη λειτουργία Αυτοδιαγνωστικού ελέγχου](#)
- [Σχετικά με τα μηνύματα](#)

Γενικά

- [Η συσκευή δεν ενεργοποιείται.](#)
- [Το σύστημα έχει μεταβεί σε κατάσταση αναμονής.](#)

[Δεν ακούγεται ήχος.](#)

[Ακούγεται έντονος βόμβος ή θόρυβος.](#)

[Το τηλεχειριστήριο δεν λειτουργεί.](#)

[Η παραμόρφωση χρωμάτων σε μια οθόνη τηλεόρασης επιμένει.](#)

[Η ένδειξη \[CHILD LOCK\] εμφανίζεται όταν χρησιμοποιείτε οποιοδήποτε χειριστήριο στο σύστημα.](#)

[Ακούγεται ένας ήχος "κλικ" όταν το σύστημα ενεργοποιείται.](#)

Αναπαραγωγή Δίσκων/Αναπαραγωγή μέσω USB

[Η υποδοχή δίσκου δεν ανοίγει και εμφανίζεται η ένδειξη \[LOCKED\] στην οθόνη.](#)

[Η υποδοχή δίσκου δεν κλείνει.](#)

[Ο δίσκος δεν βγαίνει.](#)

[Η αναπαραγωγή δεν ξεκινά.](#)

[Ο ήχος χάνεται κατά την αναπαραγωγή δίσκου.](#)

[Η αναπαραγωγή δεν ξεκινά από το πρώτο κομμάτι/αρχείο.](#)

[Δεν μπορείτε να εκτελέσετε κάποιες λειτουργίες όπως Διακοπή, Κλειδωμα αναζήτησης, Αναπαραγωγή σε αργή κίνηση, Επαναλαμβανόμενη αναπαραγωγή ή Τυχαία αναπαραγωγή.](#)

[Δεν είναι δυνατή η αναπαραγωγή αρχείων.](#)

[Το όνομα φακέλου, το όνομα κομματιού, το όνομα αρχείου και οι χαρακτήρες ετικέτας ID3 δεν εμφανίζονται σωστά.](#)

[Δεν υπάρχει ήχος κατά την αναπαραγωγή από τη συσκευή USB.](#)

[Ακούγεται θόρυβος, ο ήχος χάνεται ή ακούγεται παραμορφωμένος κατά την αναπαραγωγή από τη συσκευή USB.](#)

[Εμφανίζεται η ένδειξη \[READING\] για παρατεταμένο χρονικό διάστημα ή απαιτείται πολύς χρόνος για να ξεκινήσει η αναπαραγωγή.](#)

[Η ένδειξη \[NO FILE\] εμφανίζεται στην οθόνη.](#)

[Η ένδειξη \[OVER CURRENT\] εμφανίζεται στην οθόνη.](#)

[Η συσκευή USB δεν αναγνωρίζεται.](#)

[Δεν υπάρχει εικόνα.](#)

[Εμφανίζεται θόρυβος εικόνας.](#)

[Η αναλογία εικόνας της οθόνης της τηλεόρασης δεν μπορεί να αλλάξει.](#)

[Η γλώσσα του κομματιού ήχου, των υποτίτλων ή οι γωνίες της κάμερας δεν μπορούν να αλλάξουν.](#)

[Δεν είναι δυνατή η απενεργοποίηση των υποτίτλων.](#)

Μεταφορά USB

[Η μεταφορά εμφανίζει σφάλμα.](#)

[Αρχεία ήχου ή φάκελοι στη συσκευή USB δεν μπορούν να διαγραφούν.](#)

Σύνδεση BLUETOOTH

[Δεν μπορεί να εκτελεστεί η σύζευξη.](#)

[Η συσκευή BLUETOOTH δεν μπορεί να εντοπίσει το σύστημα ή η ένδειξη \[BT OFF\] εμφανίζεται στην οθόνη.](#)

[Η σύνδεση δεν είναι δυνατή.](#)

[Το iPhone/iPod δεν μπορεί να συνδεθεί με το σύστημα.](#)

[Ο ήχος χάνεται ή έχει διακυμάνσεις ή χάνεται η σύνδεση.](#)

[Ο ήχος από τη συσκευή BLUETOOTH δεν ακούγεται σε αυτό το σύστημα.](#)

[Υπάρχει έντονος βόμβος, θόρυβος ή ο ήχος ακούγεται παραμορφωμένος.](#)

Έλεγχος μέσω εφαρμογών

[Το Voice Control δεν λειτουργεί κανονικά.](#)

Ρυθμιστικό για HDMI ("BRAVIA")

[Το σύστημα δεν ενεργοποιείται ακόμα και όταν η τηλεόραση ενεργοποιείται.](#)

[Το σύστημα απενεργοποιείται όταν απενεργοποιείται η τηλεόραση.](#)

[Το σύστημα δεν απενεργοποιείται ακόμα και όταν η τηλεόραση απενεργοποιείται.](#)

[Δεν υπάρχει εικόνα/ήχος όταν είναι συνδεδεμένο στην υποδοχή HDMI OUT \(TV\) ARC.](#)

[Δεν ακούγεται ο ήχος της τηλεόρασης από το σύστημα. Οι ενδείξεις \[CODE 01\] και \[SGNL ERR\] εμφανίζονται στην οθόνη.](#)

[Δεν παράγεται ήχος τηλεόρασης από το σύστημα.](#)

[Ο ήχος παράγεται και από το σύστημα και από την τηλεόραση.](#)

[Η λειτουργία Ρυθμιστικό για HDMI δεν λειτουργεί κανονικά.](#)

Gesture Control

[Το Gesture Control δεν μπορεί να ενεργοποιηθεί.](#)

[Το Gesture Control δεν λειτουργεί κανονικά.](#)

Αναπαραγωγή σε πολλαπλά συστήματα

[Η λειτουργία Ενσύρματου Party Chain δεν μπορεί να ενεργοποιηθεί.](#)

[Η ένδειξη \[PARTY CHAIN\] αναβοσβήνει στην οθόνη.](#)

[Η λειτουργία Ενσύρματου Party Chain δεν λειτουργεί κανονικά.](#)

[Η συσκευή BLUETOOTH δεν μπορεί να συνδεθεί στο σύστημα κατά τη διάρκεια της λειτουργίας Ασύρματου Party Chain.](#)

[Η συσκευή BLUETOOTH δεν μπορεί να συνδεθεί στο σύστημα κατά τη διάρκεια της λειτουργίας Speaker Add.](#)

Καράοκε

- [Δεν παράγεται ήχος από το μικρόφωνο.](#)

- [Υπάρχει μικροφωνισμός.](#)

- [Ο ήχος χάνει στερεοφωνικό εφέ κατά την αναπαραγωγή.](#)

Επαναφορά

- [Το σύστημα δεν λειτουργεί κανονικά.](#)

- [Επαναφορά των προεπιλεγμένων ρυθμίσεων του μενού ρυθμίσεων](#)

Οικιακό ηχοσύστημα
MHC-V42D

Κύρια μονάδα

Μπροστινή όψη

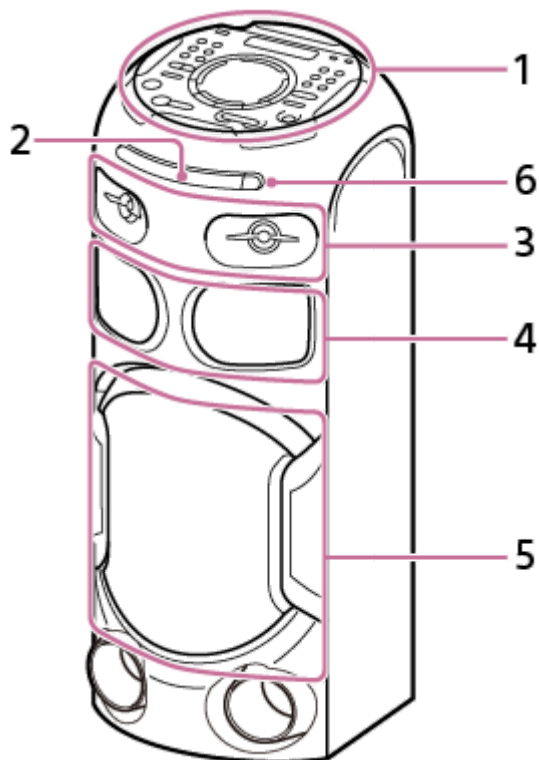

1. Επάνω πάνελ
2. Υποδοχή δίσκου
3. Τουίτερ
4. Ηχείο μεσαίου εύρους
5. Υπογούφερ (Το ηχείο που διαθέτει τη λειτουργία φωτισμού*)
6. Αισθητήρας τηλεχειριστηρίου ()

* Μην κοιτάζετε απευθείας το εξάρτημα που εκπέμπει φως όταν είναι ενεργοποιημένος ο φωτισμός.

Πίσω όψη

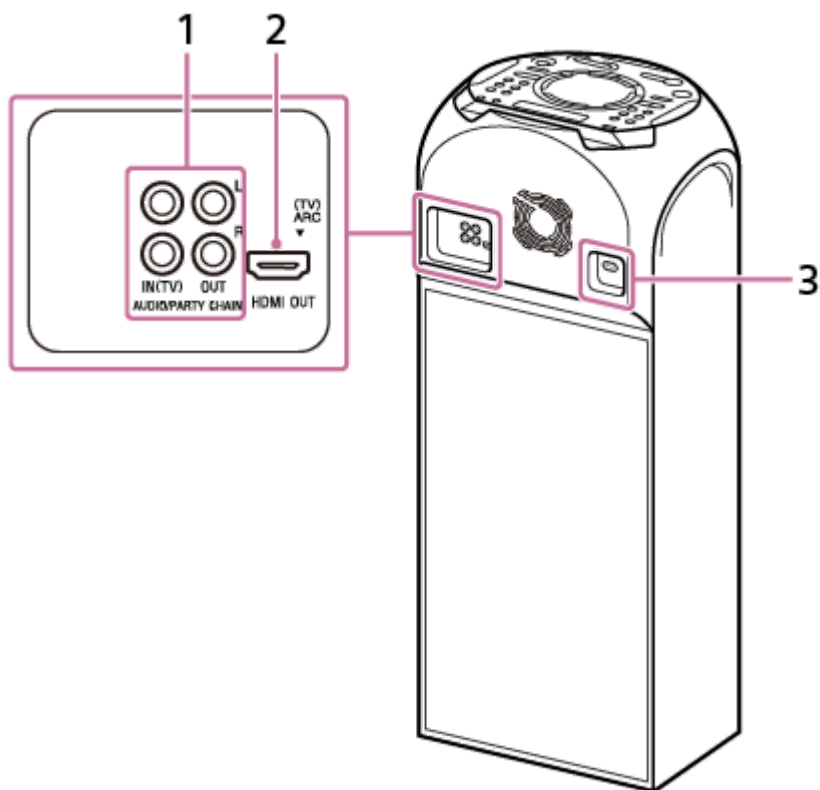







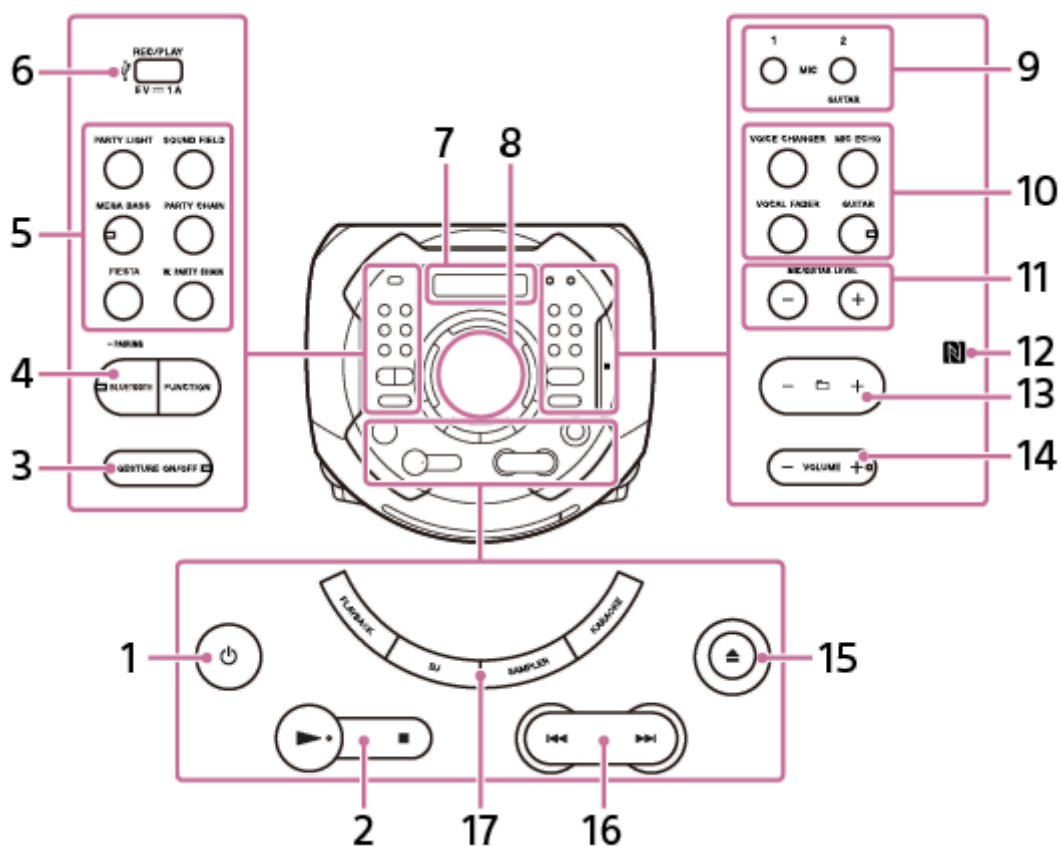



1. Υποδοχές AUDIO/PARTY CHAIN IN (TV) L/R
Υποδοχές AUDIO/PARTY CHAIN OUT L/R
2. Υποδοχή HDMI OUT (TV) ARC
3. Υποδοχή AC IN

Επάνω πάνελ

Μπορείτε να απενεργοποιήσετε τα χειριστήρια (εκτός από το **⏻** (λειτουργία)) στο σύστημα για να αποτρέψετε τον χειρισμό του από παιδιά.



1. Κουμπί  (λειτουργία)
Πατήστε για να ενεργοποιήσετε το σύστημα ή να το θέσετε σε κατάσταση αναμονής.
 2. Κουμπί * (αναπαραγωγή)*
Κουμπί  (διακοπή)
 3. Κουμπί GESTURE ON/OFF με ενδεικτική λυχνία
 4. Κουμπί BLUETOOTH/  PAIRING με ενδεικτική λυχνία
Κουμπί FUNCTION
 5. Κουμπί PARTY LIGHT
Κουμπί SOUND FIELD
Κουμπί MEGA BASS με ενδεικτική λυχνία
Κουμπί PARTY CHAIN
Κουμπί FIESTA
Κουμπί W. PARTY CHAIN
 6. Θύρα  (USB) (REC/PLAY)
 7. Οθόνη
 8. Αισθητήρας GESTURE CONTROL
 9. Υποδοχή MIC1
Υποδοχή MIC2/GUITAR
 10. Κουμπί VOICE CHANGER
Κουμπί MIC ECHO
Κουμπί VOCAL FADER
Κουμπί GUITAR με ενδεικτική λυχνία
 11. Κουμπιά MIC/GUITAR LEVEL -/+
 12.  (Σήμα N)
 13. Κουμπί  (φάκελος) -/+
 14. Κουμπί VOLUME -/+*
Ρυθμίστε την ένταση ήχου.
 15. Κουμπί  (άνοιγμα/κλείσιμο)
 16. Κουμπί  /  (προηγούμενο/επόμενο)
 17. Κουμπί PLAYBACK
Κουμπί DJ
Κουμπί SAMPLER
Κουμπί KARAOKE
- * Τα  (αναπαραγωγή) και VOLUME + έχουν μια ανάγλυφη κουκκίδα. Χρησιμοποιήστε την ανάγλυφη κουκκίδα ως σημείο αναφοράς κατά τον χειρισμό του συστήματος.

Σχετικό θέμα

- [Σχετικά με τις ενδεικτικές λυχνίες](#)
- [Απενεργοποίηση των χειριστήριων στο σύστημα \(Κλείδωμα για τα παιδιά\)](#)





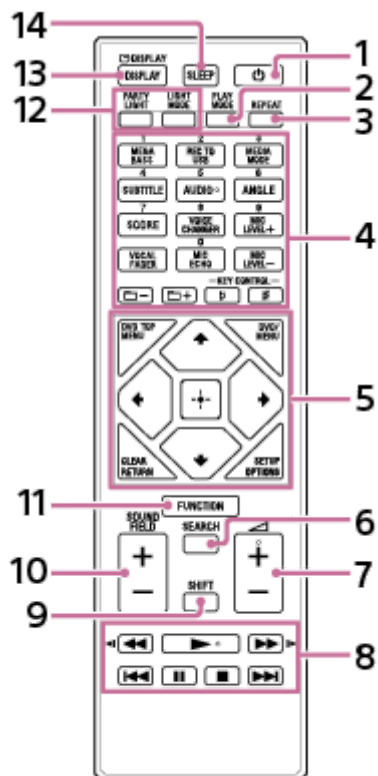

Οικιακό ηχοσύστημα
MHC-V42D

Τηλεχειριστήριο



1. Κουμπί (λειτουργία)
2. Κουμπί PLAY MODE
3. Κουμπί REPEAT
4. Αριθμητικά κουμπιά (0 – 9)^{*1 *2}
 Κουμπί MEGA BASS
 Κουμπί REC TO USB
 Κουμπί MEDIA MODE
 Κουμπί SUBTITLE
 Κουμπί AUDIO^{*2}
 Κουμπί ANGLE
 Κουμπί SCORE
 Κουμπί VOICE CHANGER
 Κουμπιά MIC LEVEL +/-
 Κουμπί VOCAL FADER
 Κουμπί MIC ECHO
 Κουμπιά (φάκελος) -/+
 Κουμπιά KEY CONTROL **b** / **#**
5. Κουμπί DVD TOP MENU
 Κουμπί DVD MENU
 Κουμπί CLEAR^{*1}
 Κουμπί RETURN
 Κουμπί SETUP^{*1}
 Κουμπί OPTIONS

Κουμπιά  (πάνω)/  (κάτω)/  (αριστερά)/  (δεξιά)
Κουμπί  (εισαγωγή)



6. Κουμπί SEARCH

7. Κουμπιά  (έντασης ήχου) +/-*2

8. Κουμπιά  /  (γρήγορη κίνηση προς τα πίσω/γρήγορη κίνηση προς τα εμπρός)

Κουμπιά  /  (αργή επαναφορά/αργή προώθηση)

Κουμπί  (αναπαραγωγή)*2

Κουμπιά  /  (προηγούμενο/επόμενο)

Κουμπί  (παύση)

Κουμπί  (διακοπή)

9. Κουμπί SHIFT*1

10. Κουμπιά SOUND FIELD +/-

11. Κουμπί FUNCTION

12. Κουμπί PARTY LIGHT

Κουμπί LIGHT MODE

13. Κουμπί  DISPLAY*1

Κουμπί DISPLAY

14. Κουμπί SLEEP

*1 Αυτό το κουμπί είναι τυπωμένο με ροζ χρώμα. Για να χρησιμοποιήσετε αυτό το κουμπί, πατήστε παρατεταμένα το SHIFT (9) και πατήστε αυτό το κουμπί.

*2 Το αριθμητικό κουμπί 5/AUDIO, το κουμπί  (ένταση ήχου) + και  (αναπαραγωγή) έχουν μια ανάγλυφη κουκκίδα. Χρησιμοποιήστε την ανάγλυφη κουκκίδα ως σημείο αναφοράς κατά τον χειρισμό του συστήματος.

Οικιακό ηχοσύστημα
MHC-V42D

Δίσκοι ή αρχεία με δυνατότητα αναπαραγωγής σε δίσκους/συσκευή USB

Το σύστημα υποστηρίζει τα ακόλουθα μορμά αρχείων και δίσκων.

Δίσκοι με δυνατότητα αναπαραγωγής

- DVD VIDEO
- DVD-R/-RW σε μορμά DVD VIDEO ή λειτουργία βίντεο
- DVD+R/+RW σε μορμά DVD VIDEO
- VIDEO CD (δίσκοι Έκδ. 1.0, 1.1 και 2.0)
- Super VCD
- CD-R/-RW/-ROM σε μορμά VIDEO CD ή σε μορμά Super VCD
- AUDIO CD
- CD-R/-RW σε μορμά AUDIO CD
- CD-R/-RW/-ROM σε μορμά DATA CD^{*1} που περιέχει τα αρχεία MP3 (.mp3)^{*2*3}, MPEG4 (.mp4/.m4v)^{*3*4}, Xvid (.avi) και συμμορφώνεται με το ISO 9660^{*5} Level 1/Level 2 ή το Joliet (μορμά επέκτασης).
- DVD-R/-RW/-ROM/+R/+RW σε μορμά DATA DVD^{*1} που περιέχει τα αρχεία MP3 (.mp3)^{*2*3}, MPEG4 (.mp4/.m4v)^{*3*4*6} και Xvid (.avi)^{*6*7} και συμμορφώνεται με το UDF (Universal Disk Format).

Αρχεία με δυνατότητα αναπαραγωγής σε συσκευή USB

- Μουσική:
Αρχεία MP3 (.mp3)^{*2*3}, αρχεία WMA (.wma)^{*3*8}, αρχεία AAC (.m4a/.mp4/.3gp)^{*3*9}, αρχεία WAV (.wav)^{*3}
- Βίντεο:
Αρχεία MPEG4 (.mp4/.m4v)^{*3*4*6}, αρχεία Xvid (.avi)^{*6*7}

*1 Δεν είναι δυνατή η αναπαραγωγή DATA CD/DATA DVD που έχουν δημιουργηθεί σε μορμά Packet Write ή που δεν έχουν οριστικοποιηθεί σωστά.

*2 Το MP3 (MPEG 1 Audio Layer 3) είναι ένα τυπικό μορμά που καθορίζεται από το ISO/MPEG για συμπιεσμένα δεδομένα ήχου. Τα αρχεία MP3 πρέπει να είναι σε μορμά MPEG 1 Audio Layer 3. Το αρχείο ήχου MP3 PRO μπορεί να αναπαραχθεί ως αρχείο MP3.

*3 Τα αρχεία με προστασία από αντιγραφή (Digital Rights Management) δεν μπορούν να αναπαραχθούν από το σύστημα.

*4 Τα αρχεία MPEG4 πρέπει να εγγράφονται σε μορμά αρχείου MP4. Οι υποστηριζόμενοι κωδικοποιητές βίντεο και ήχου είναι οι εξής:
- Κωδικοποιητής βίντεο: MPEG4 Simple Profile (το AVC δεν υποστηρίζεται.)
- Κωδικοποιητής ήχου: AAC-LC (το HE-AAC δεν υποστηρίζεται.)

*5 Μια λογική μορφή αρχείων και φακέλων σε CD-ROM, που ορίζεται από τον ISO (Διεθνή Οργανισμό Τυποποίησης).

*6 Δεν είναι δυνατή η αναπαραγωγή αρχείων βίντεο που έχουν μεγαλύτερη ανάλυση από 720 (πλάτος) x 576 (ύψος) pixels ή με υψηλή αναλογία πλάτους προς μήκος.

*7 Ενδέχεται να μην είναι δυνατή η αναπαραγωγή αρχείων Xvid που έχουν διάρκεια μεγαλύτερη από 2 ώρες ή αρχείου που έχει συνδυαστεί από δύο ή περισσότερα αρχεία Xvid.

*8 Δεν είναι δυνατή η αναπαραγωγή αρχείων WMA σε μορμά WMA DRM, WMA Lossless, ή WMA PRO.

*9 Δεν είναι δυνατή η αναπαραγωγή αρχείων AAC σε μορμά AAC DRM και AAC Lossless ή αν έχουν κωδικοποιηθεί στα 96 kHz.

Σημείωση

- Το σύστημα θα επιχειρήσει να αναπαραγάγει τυχόν δεδομένα με τις παραπάνω επεκτάσεις, ακόμα κι εάν δεν είναι στο υποστηριζόμενο μορμά. Η αναπαραγωγή αυτών των δεδομένων ενδέχεται να προκαλέσει έναν δυνατό ήχο που θα μπορούσε να καταστρέψει το σύστημα των ηχείων.

- Δεν είναι δυνατή η αναπαραγωγή των ακόλουθων δίσκων/αρχείων:
 - Συμβατά με CPRM (Προστασία περιεχομένου για εγγραψίμα μέσα) DVD-R/-RW εγγεγραμμένο σε προγράμματα Μίας Αντιγραφής
 - Δίσκος που δεν έχει το τυπικό σχήμα (π.χ. καρδιά, τετράγωνο, αστέρι)
 - Δίσκος που έχει αυτοκόλλητη ταινία, χαρτιά ή αυτοκόλλητα τοποθετημένα πάνω του
 - Αρχεία που είναι κρυπτογραφημένα ή προστατεύονται από κωδικούς πρόσβασης.

Σημειώσεις για τα CD-R/-RW και DVD-R/-RW/+R/+RW

- Σε ορισμένες περιπτώσεις δεν είναι δυνατή η αναπαραγωγή CD-R/-RW και DVD-R/-RW/+R/+RW σε αυτό το σύστημα λόγω της ποιότητας εγγραφής ή της φυσικής κατάστασης του δίσκου ή των χαρακτηριστικών της συσκευής εγγραφής και του λογισμικού σύνταξης. Για περισσότερες πληροφορίες, ανατρέξτε στις οδηγίες λειτουργίας της συσκευής εγγραφής.
- Ορισμένες λειτουργίες αναπαραγωγής μπορεί να μη λειτουργούν με ορισμένα DVD+R/+RW, ακόμα και αν έχουν οριστικοποιηθεί σωστά. Σε αυτήν την περίπτωση, προβάλλετε τον δίσκο με κανονική αναπαραγωγή.

Σημειώσεις για τους δίσκους

- Αυτό το προϊόν έχει σχεδιαστεί για την αναπαραγωγή δίσκων που συμμορφώνονται με το πρότυπο Compact Disc (CD).
- Οι δίσκοι DualDisc και ορισμένοι δίσκοι μουσικής που έχουν κωδικοποιηθεί με τεχνολογίες προστασίας πνευματικών δικαιωμάτων δεν συμμορφώνονται με το πρότυπο CD. Επομένως, οι δίσκοι αυτοί ενδέχεται να μην είναι συμβατοί με αυτό το προϊόν.

Σημείωση για τον δίσκο πολλαπλών περιόδων λειτουργίας

Αυτό το σύστημα μπορεί να αναπαράγει συνεχείς περιόδους λειτουργίας σε έναν δίσκο, όταν είναι εγγεγραμμένες στην ίδια μορφή με την πρώτη περίοδο λειτουργίας. Ωστόσο, η αναπαραγωγή δεν είναι εγγυημένη.

Σημείωση για τις λειτουργίες αναπαραγωγής DVD VIDEO και VIDEO CD

Ορισμένες λειτουργίες αναπαραγωγής για ένα DVD VIDEO ή VIDEO CD ενδέχεται να έχουν περιοριστεί σκόπιμα από τους κατασκευαστές λογισμικού. Επομένως, ορισμένες δυνατότητες αναπαραγωγής ενδέχεται να μην είναι διαθέσιμες. Φροντίστε να διαβάσετε τις οδηγίες λειτουργίας του DVD VIDEO ή του VIDEO CD.

Σημειώσεις για τα αρχεία με δυνατότητα αναπαραγωγής

- Η αναπαραγωγή ενδέχεται να καθυστερεί να ξεκινήσει όταν:
 - μια συσκευή DATA CD/DATA DVD/USB είναι εγγεγραμμένη με περίπλοκη δενδρική δομή.
 - έχουν μόλις αναπαραχθεί αρχεία ήχου ή αρχεία βίντεο που βρίσκονται σε άλλο φάκελο.
 - υπάρχουν πολλοί φάκελοι ή αρχεία στη συσκευή USB.
- Το σύστημα μπορεί να αναπαράγει ένα DATA CD/DATA DVD ή μια συσκευή USB στις ακόλουθες συνθήκες:
 - Βάθος έως 8 φακέλων
 - Έως 300 φακέλους
 - Έως 999 αρχεία σε έναν δίσκο
 - Έως 2.000 αρχεία σε μια συσκευή USB

– Έως 650 αρχεία σε έναν φάκελο

Οι αριθμοί αυτοί ενδέχεται να διαφέρουν, ανάλογα με τη διαμόρφωση των αρχείων ή των φακέλων.

- Οι φάκελοι που δεν περιέχουν αρχεία ήχου ή αρχεία βίντεο παρακάμπτονται.
- Τα αρχεία που μεταφέρθηκαν από μια συσκευή, όπως ένας υπολογιστής, ίσως να μην αναπαραχθούν με τη σειρά με την οποία μεταφέρθηκαν.
- Ίσως να μην είναι δυνατή η τήρηση της σειράς αναπαραγωγής, ανάλογα με το λογισμικό που χρησιμοποιείται για τη δημιουργία του αρχείου ήχου ή του αρχείου βίντεο.
- Η συμβατότητα με όλους τους τύπους λογισμικού κωδικοποίησης/εγγραφής των υποστηριζόμενων μορμά, συσκευών εγγραφής και μέσων εγγραφής δεν είναι εγγυημένη.
- Ανάλογα με το αρχείο Xvid, η εικόνα μπορεί να είναι θολή ή ο ήχος μπορεί να διακόπτεται.

Σημειώσεις για τις συσκευές USB

- Δεν παρέχεται καμία εγγύηση όσον αφορά τη λειτουργία αυτού του συστήματος με όλες τις συσκευές USB.
- Μη συνδέετε το σύστημα και τη συσκευή USB μέσω διανομέα USB.
- Με ορισμένες συνδεδεμένες συσκευές USB, ίσως να υπάρξει καθυστέρηση πριν από την εκτέλεση κάποιας λειτουργίας από το σύστημα.
- Η σειρά αναπαραγωγής του συστήματος ενδέχεται να διαφέρει από τη σειρά αναπαραγωγής της συνδεδεμένης συσκευής USB.
- Προτού χρησιμοποιήσετε μια συσκευή USB, βεβαιωθείτε ότι δεν υπάρχουν αρχεία με ιούς στη συσκευή USB.

Οικιακό ηχοσύστημα
MHC-V42D

Σύνδεση του συστήματος σε πρίζα AC

- 1 Εισαγάγετε γερά το άκρο του καλωδίου τροφοδοσίας AC (παρέχεται) στην υποδοχή AC IN στο πίσω μέρος του συστήματος και κατόπιν σε μια πρίζα AC (Ⓢ).

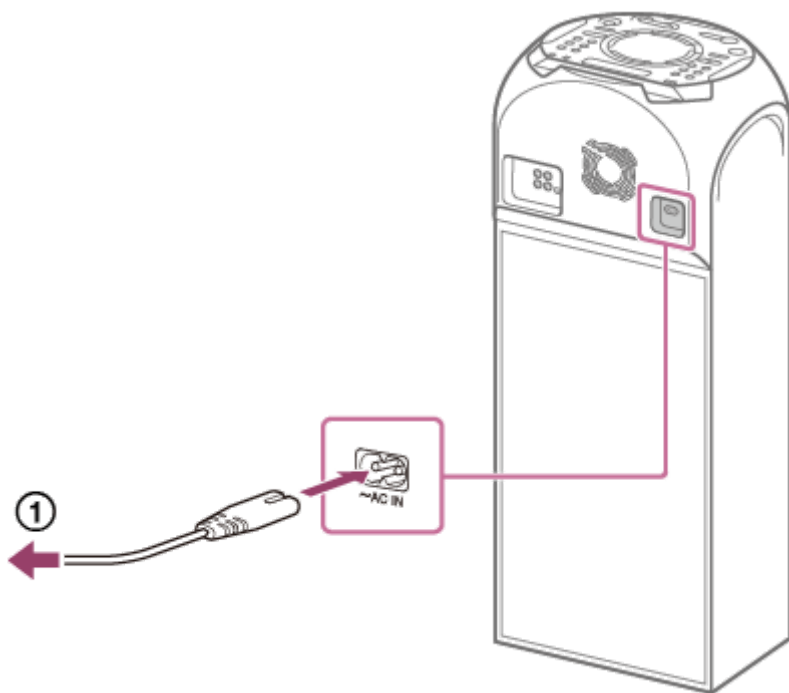

Το σύστημα ενεργοποιείται σε λειτουργία επίδειξης και ο φωτισμός ηχείων αρχίζει να αναβοσβήνει αυτόματα.

Σχετικό θέμα

- [Ενεργοποίηση του συστήματος](#)
- [Απενεργοποίηση της λειτουργίας επίδειξης](#)

Οικιακό ηχοσύστημα
MHC-V42D

Τοποθέτηση μπαταριών στο τηλεχειριστήριο

- 1 Τοποθετήστε τις δύο μπαταρίες R03 (μέγεθος AAA) που παρέχονται, με τη σωστή πολικότητα.

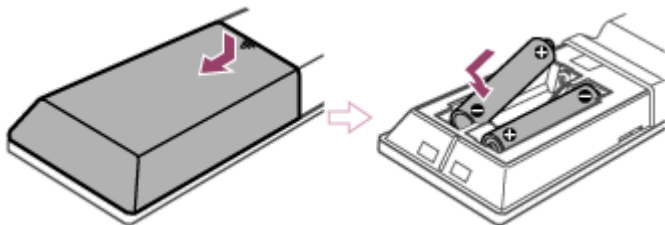

Για τον χειρισμό του συστήματος με τη χρήση του τηλεχειριστηρίου

Στρέψτε το τηλεχειριστήριο προς τον αισθητήρα τηλεχειριστηρίου του συστήματος.

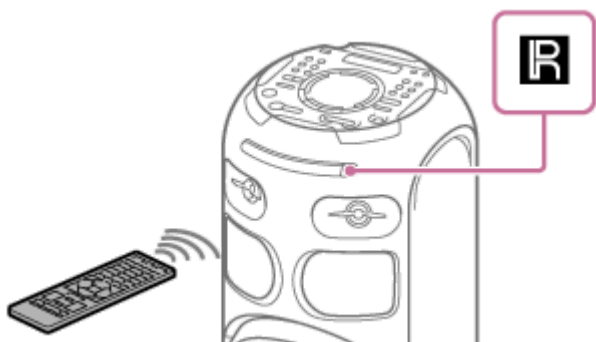

Υπόδειξη

- Μη χρησιμοποιείτε ταυτόχρονα παλιές και νέες μπαταρίες ή διαφορετικούς τύπους μπαταριών.
- Αν δεν χρησιμοποιείτε το τηλεχειριστήριο για μεγάλο χρονικό διάστημα, αφαιρέστε τις μπαταρίες για την αποφυγή ζημιάς από τη διαρροή και διάβρωση των μπαταριών.

Οικιακό ηχοσύστημα
MHC-V42D

Ενεργοποίηση του συστήματος

1 Πατήστε το  (Λειτουργία).

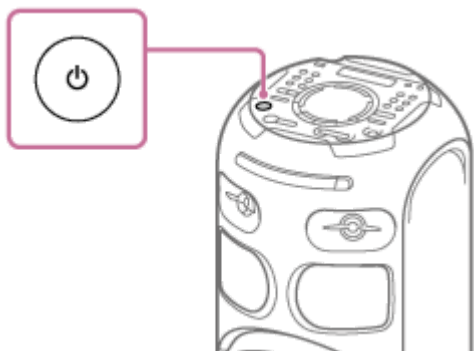

Σχετικό θέμα

- [Απενεργοποίηση της συσκευής \(Κατάσταση αναμονής\)](#)
- [Σύνδεση του συστήματος σε πρίζα AC](#)

Απενεργοποίηση της συσκευής (Κατάσταση αναμονής)

1 Πατήστε το (Λειτουργία).

Η ένδειξη [Standby] αναβοσβήνει στην οθόνη.

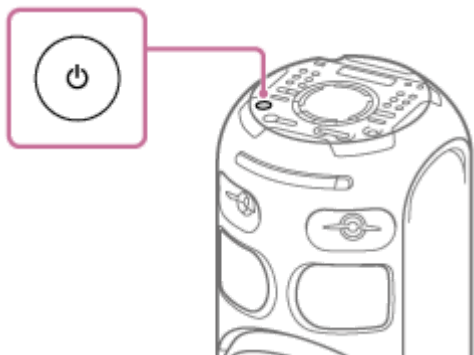

Σχετικό θέμα

- [Λειτουργία Αυτόματης κατάστασης αναμονής](#)
- [Χρήση της λειτουργίας αναμονής BLUETOOTH](#)

Οικιακό ηχοσύστημα
MHC-V42D

Χρήση της λειτουργίας αναμονής BLUETOOTH

Η κατάσταση αναμονής BLUETOOTH επιτρέπει στο σύστημα να ενεργοποιείται αυτόματα όταν δημιουργείτε μια σύνδεση BLUETOOTH από μια συσκευή BLUETOOTH. Κατά τη στιγμή της αγοράς, αυτή η ρύθμιση είναι απενεργοποιημένη.

- 1 Πατήστε το **OPTIONS**.
- 2 Πατήστε επανειλημμένα το **↑ / ↓** για να επιλέξετε **[BT STBY]** και κατόπιν πατήστε το **+** (εισαγωγή).
- 3 Πατήστε επανειλημμένα το **↑ / ↓** για να επιλέξετε τη ρύθμιση και κατόπιν πατήστε το **+** (εισαγωγή).
 - [ON]: Το σύστημα ενεργοποιείται αυτόματα ακόμα και όταν το σύστημα βρίσκεται σε κατάσταση αναμονής.
 - [OFF]: Απενεργοποίηση.

Για έξοδο από το μενού επιλογών

Πατήστε το **OPTIONS**.

Σχετικό θέμα

- [Σύζευξη και σύνδεση με συσκευές BLUETOOTH](#)

Οικιακό ηχοσύστημα
MHC-V42D







Λειτουργία Αυτόματης κατάστασης αναμονής

Το σύστημα μεταβαίνει σε κατάσταση αναμονής αυτόματα μετά από περίπου 15 λεπτά, όταν δεν εκτελεστεί κάποια λειτουργία ή δεν υπάρχει έξοδος σήματος ήχου. Κατά τη στιγμή της αγοράς, η λειτουργία Αυτόματης κατάστασης αναμονής είναι ενεργοποιημένη.

Σημείωση

- Η λειτουργία Αυτόματης κατάστασης αναμονής δεν εκτελείται στις ακόλουθες περιπτώσεις:
 - όταν είναι ενεργοποιημένος ο Χρονοδιακόπτης ύπνου.
 - όταν είναι συνδεδεμένη μια εξωτερική συσκευή στην υποδοχή MIC1 ή στην υποδοχή MIC2/GUITAR.
 - όταν το σύστημα είναι μια Εξαρτημένη συσκευή πάρτι στη λειτουργία Ασύρματου Party Chain ή το Εξαρτημένο σύστημα στη λειτουργία Speaker Add.

Για απενεργοποίηση/ενεργοποίηση της λειτουργίας Αυτόματης κατάστασης αναμονής

1. Πατήστε το OPTIONS.
Το μενού επιλογών εμφανίζεται στην οθόνη.
2. Πατήστε επανειλημμένα το  /  για να επιλέξετε [AutoSTBY] και κατόπιν πατήστε το  (εισαγωγή).
3. Πατήστε επανειλημμένα το  /  για να επιλέξετε [ON] ή [OFF] και κατόπιν πατήστε το  (εισαγωγή).

Για έξοδο από το μενού επιλογών

Πατήστε το OPTIONS.

Υπόδειξη

- Το [AutoSTBY] αναβοσβήνει στην οθόνη για περίπου 2 λεπτά προτού το σύστημα μεταβεί σε κατάσταση αναμονής.

Οικιακό ηχοσύστημα
MHC-V42D

Σύνδεση της τηλεόρασης

Πριν από τη σύνδεση των καλωδίων, φροντίστε να αποσυνδέσετε το καλώδιο τροφοδοσίας AC.

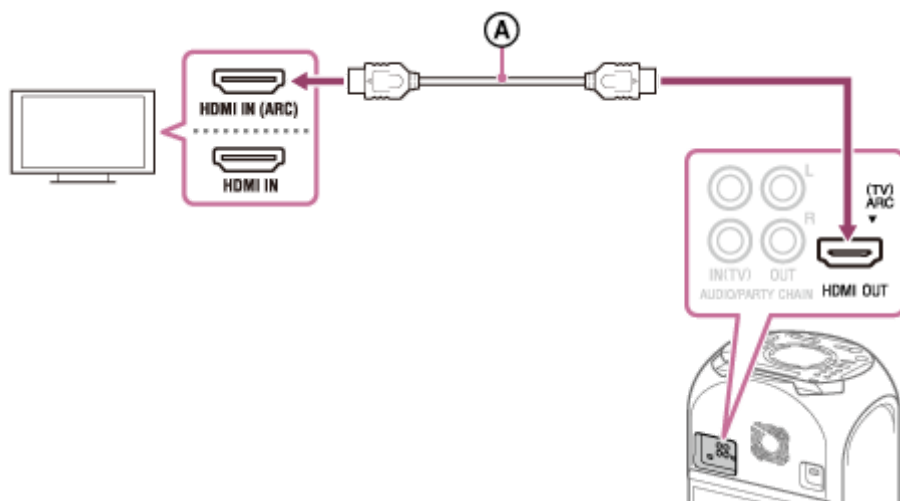

Ⓐ : Καλώδιο HDMI υψηλής ταχύτητας με Ethernet (δεν παρέχεται)

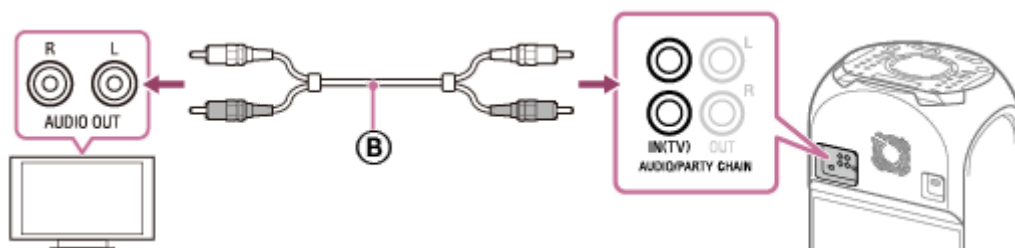

Ⓑ : Καλώδιο ήχου (δεν παρέχεται)

Επιλέξτε τις μεθόδους σύνδεσης ανάλογα με τις υποδοχές στην τηλεόρασή σας.

	Διαθέσιμη υποδοχή εισόδου στην τηλεόρασή σας		
	Υποδοχή HDMI με "ARC"*1	Υποδοχή HDMI χωρίς "ARC"	Χωρίς υποδοχή HDMI
Για παρακολούθηση βίντεο	Ⓐ	Ⓐ	Δεν διατίθεται
Για την ακρόαση ήχου τηλεόρασης*2	Ⓐ	Ⓑ	Ⓑ

*1 Η λειτουργία Καναλιού επιστροφής ήχου (ARC) δίνει τη δυνατότητα στην τηλεόραση να παράγει ήχο μέσω του συστήματος μόνο με μια σύνδεση καλωδίου HDMI. Για να ρυθμίσετε τη λειτουργία ARC σε αυτό το σύστημα, ανατρέξτε στο [Μενού ρυθμίσεων](#). Για να ελέγξετε τη συμβατότητα της λειτουργίας ARC, ανατρέξτε στις οδηγίες λειτουργίας που παρέχονται με την τηλεόραση.

*2 Για να ακούσετε ήχο τηλεόρασης, πατήστε επανειλημμένα το FUNCTION για να επιλέξετε [TV].

Για αλλαγή του συστήματος χρωμάτων (Εκτός από τα μοντέλα Λατινικής Αμερικής, Ευρώπης και Ρωσίας)

Ρυθμίστε το σύστημα χρωμάτων ανάλογα με το σύστημα χρωμάτων της τηλεόρασής σας.

Κάθε φορά που εκτελείτε την παρακάτω διαδικασία, το σύστημα χρωμάτων αλλάζει ως εξής:

NTSC ↔ PAL

Χρησιμοποιήστε τα χειριστήρια στο σύστημα για να εκτελέσετε αυτή τη διαδικασία.

1. Πατήστε το **⏻** (λειτουργία) για να ενεργοποιήσετε το σύστημα.
2. Πατήστε επανειλημμένα το **FUNCTION** για να επιλέξετε [DVD/CD].
3. Πατήστε παρατεταμένα τα **MIC ECHO** και **MEGA BASS** για περισσότερο από 3 δευτερόλεπτα.
Η ένδειξη [NTSC] ή [PAL] εμφανίζεται στην οθόνη.

Υπόδειξη

- Μπορείτε επίσης να απολαύσετε τον ήχο εξοπλισμού ήχου/εικόνας μέσω του συστήματος. (Ανατρέξτε στην ενότητα [Ακρόαση μουσικής από εξωτερική συσκευή ήχου, κ.λπ.](#))
- Μπορείτε επίσης να συνδέσετε τις υποδοχές εισόδου ήχου ενός προαιρετικού εξοπλισμού (VCR, κ.λπ.) στις υποδοχές AUDIO/PARTY CHAIN OUT L/R. Για λεπτομέρειες, ανατρέξτε στις οδηγίες λειτουργίας του εξοπλισμού σας.
- Μπορείτε να απολαύσετε τη λειτουργία Ενσύρματου Party Chain συνδέοντας ένα άλλο ηχοσύστημα σε αυτό το σύστημα. (Ανατρέξτε στην ενότητα [Σύνδεση πολλαπλών ηχοσυστημάτων \(Λειτουργία Ενσύρματου Party Chain\)](#).)
- Εάν η στάθμη εξόδου του ήχου από το σύστημα είναι χαμηλή όταν έχει συνδεθεί προαιρετικός εξοπλισμός, δοκιμάστε να προσαρμόσετε τις ρυθμίσεις εξόδου ήχου στον συνδεδεμένο εξοπλισμό. Μπορεί να βελτιώσει τη στάθμη εξόδου του ήχου. Για λεπτομέρειες, ανατρέξτε στις οδηγίες λειτουργίας του εξοπλισμού σας.

Σημείωση

- Μη συνδέετε αυτό το σύστημα στην τηλεόραση μέσω της συσκευής αναπαραγωγής βίντεο.
- Όταν τα σήματα ήχου εισόδου στην υποδοχή HDMI OUT (TV) ARC του συστήματος δεν είναι σήματα γραμμικού PCM 2 καναλιών, τα μηνύματα [CODE 01] και [SGNL ERR] εμφανίζονται στην οθόνη του συστήματος. (Ανατρέξτε στην ενότητα [Σχετικά με τα μηνύματα](#).)

Οικιακό ηχοσύστημα
MHC-V42D

Εκτέλεση της Γρήγορης ρύθμισης

Πριν χρησιμοποιήσετε το σύστημα, μπορείτε να κάνετε τις ελάχιστες βασικές προσαρμογές στη γρήγορη ρύθμιση.

1 Συνδέστε το σύστημα στην τηλεόρασή σας. (Ανατρέξτε στην ενότητα [Σύνδεση της τηλεόρασης](#).)

2 Ενεργοποιήστε την τηλεόραση και επιλέξτε την είσοδο σύμφωνα με τη σύνδεση.

3 Πατήστε το  (λειτουργία) για να ενεργοποιήσετε το σύστημα.

4 Πατήστε επανειλημμένα το FUNCTION για να επιλέξετε [DVD/CD].

Το μήνυμα καθοδήγησης [Press ENTER to run QUICK SETUP.] εμφανίζεται στο κάτω μέρος της οθόνης της τηλεόρασης.

Σημείωση

- Το μήνυμα καθοδήγησης εμφανίζεται όταν ενεργοποιείτε το σύστημα για πρώτη φορά ή αφού εκτελέσετε [RESET]. (Ανατρέξτε στην ενότητα [Επαναφορά των προεπιλεγμένων ρυθμίσεων του μενού ρυθμίσεων](#).)

5 Πατήστε το  (εισαγωγή) χωρίς να τοποθετήσετε δίσκο.

Η ένδειξη [PYΘΜΙΣΗ ΓΛΩΣΣΑΣ] εμφανίζεται στην οθόνη της τηλεόρασης. Τα στοιχεία που εμφανίζονται ενδέχεται να διαφέρουν ανάλογα με τη χώρα ή την περιοχή.

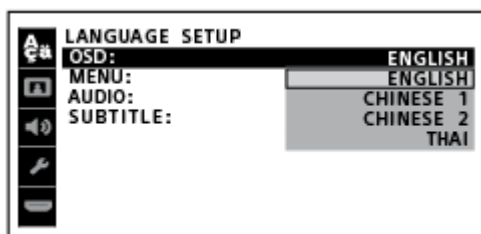

6 Πατήστε επανειλημμένα το  /  για να επιλέξετε γλώσσα και κατόπιν πατήστε το  (εισαγωγή).

Η ένδειξη [PYΘΜΙΣΗ VIDEO] εμφανίζεται στην οθόνη της τηλεόρασης.

7 Πατήστε επανειλημμένα το  /  για να επιλέξετε τη ρύθμιση που ταιριάζει στον τύπο της τηλεόρασής σας και κατόπιν πατήστε το  (εισαγωγή).

Αφού εμφανιστεί το [Η ΓΡΗΓΟΡΗΣ ΕΓΚΑΤΑΣΤΑΣΗ ολοκληρώθηκ ε.] στην οθόνη της τηλεόρασης, το σύστημα είναι έτοιμο για αναπαραγωγή.

Για έξοδο από τη γρήγορη ρύθμιση

Πατήστε παρατεταμένα το SHIFT και πατήστε το SETUP.

Για αλλαγή της ρύθμισης χειροκίνητα

Ανατρέξτε στην ενότητα [Μενού ρυθμίσεων](#).

4-748-036-81(1) Copyright 2019 Sony Corporation

Οικιακό ηχοσύστημα
MHC-V42D

Απόλαυση μουσικής με τον φωτισμό (Party Light/Speaker Light)

Το σύστημα ανάβει μαζί με τη μουσική για να ζωντανέψει την ατμόσφαιρα. Κατά τη στιγμή της αγοράς, αυτή η ρύθμιση είναι ενεργοποιημένη.

- 1 Πατήστε επανειλημμένα το **PARTY LIGHT** κατά την αναπαραγωγή για να επιλέξετε **[LED ON]**.

Τα μέρη του συστήματος που απεικονίζονται παρακάτω ανάβουν.

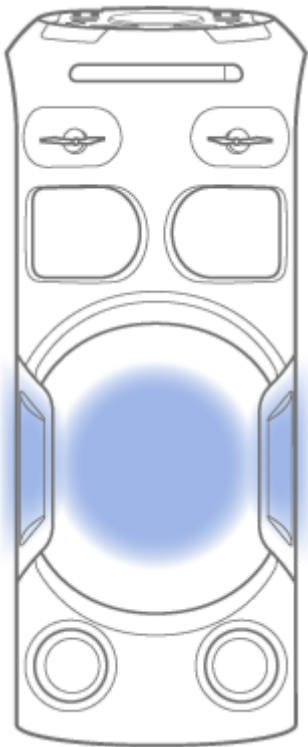

- 2 Πατήστε επανειλημμένα το **LIGHT MODE** για να επιλέξετε τη λειτουργία φωτισμού που θέλετε.

Η λειτουργία φωτισμού είναι διαφορετική όταν ενεργοποιείται η λειτουργία Ασύρματου Party Chain ή Speaker Add.

Για απενεργοποίηση του φωτισμού

Πατήστε επανειλημμένα το **PARTY LIGHT** για να επιλέξετε **[LED OFF]**.

Σημείωση

- Μην κοιτάζετε απευθείας το εξάρτημα που εκπέμπει φως όταν είναι ενεργοποιημένος ο φωτισμός.
- Αν η φωτεινότητα του φωτισμού είναι πολύ έντονη, ανάψτε τα φώτα του δωματίου ή απενεργοποιήστε τον φωτισμό.
- Μπορείτε να ενεργοποιήσετε ή να απενεργοποιήσετε τον φωτισμό όταν είναι ενεργοποιημένη η επίδειξη.

Σχετικό θέμα

- [Απενεργοποίηση της λειτουργίας επίδειξης](#)

Οικιακό ηχοσύστημα
MHC-V42D

Απενεργοποίηση της λειτουργίας επίδειξης

Η λειτουργία επίδειξης είναι ενεργοποιημένη κατά τη στιγμή της αγοράς. Όταν συνδέετε το σύστημα σε πρίζα AC χρησιμοποιώντας το καλώδιο τροφοδοσίας AC, η ένδειξη [DEMO] εμφανίζεται στην οθόνη και ο φωτισμός ηχείων ανάβει αυτόματα.

- 1 **Ενώ το σύστημα είναι απενεργοποιημένο, πατήστε επανειλημμένα το DISPLAY μέχρι να απενεργοποιηθεί η επίδειξη (Λειτουργία εξοικονόμησης ενέργειας).**

Η οθόνη και ο φωτισμός απενεργοποιούνται για την εξοικονόμηση ενέργειας.

Για ενεργοποίηση της λειτουργίας επίδειξης

Πατήστε το DISPLAY.

Υπόδειξη

- Για την απενεργοποίηση του φωτισμού κατά τη διάρκεια της επίδειξης, πατήστε το PARTY LIGHT.

Οικιακό ηχοσύστημα
MHC-V42D

Απενεργοποίηση των χειριστηρίων στο σύστημα (Κλείδωμα για τα παιδιά)

Μπορείτε να απενεργοποιήσετε τα χειριστήρια (εκτός από το  (λειτουργία)) στο σύστημα για να αποτρέψετε τον χειρισμό του από παιδιά.

1 Πατήστε παρατεταμένα το  (διακοπή) στο σύστημα για περισσότερο από 3 δευτερόλεπτα.

Η ένδειξη [CHILD LOCK ON] εμφανίζεται στην οθόνη.

Για την απενεργοποίηση της λειτουργίας Κλειδώματος για τα παιδιά



















Πατήστε παρατεταμένα το  (διακοπή) στο σύστημα για περισσότερο από 3 δευτερόλεπτα μέχρι να εμφανιστεί στην οθόνη η ένδειξη [CHILD LOCK OFF].

Σημείωση

- Η λειτουργία Κλειδώματος για τα παιδιά απενεργοποιείται αυτόματα όταν αποσυνδέσετε το καλώδιο τροφοδοσίας AC.
- Η λειτουργία Κλειδώματος για τα παιδιά δεν μπορεί να ενεργοποιηθεί όταν είναι ανοιχτή η υποδοχή δίσκου.

Περιορισμός της αναπαραγωγής του δίσκου (Γονικός έλεγχος)



Μπορείτε να περιορίσετε την αναπαραγωγή DVD VIDEO σύμφωνα με ένα προκαθορισμένο επίπεδο. Οι σκηνές μπορεί να παραλείπονται ή να αντικαθίστανται από άλλες σκηνές.

- 1 Ενώ είναι σταματημένη η αναπαραγωγή, πατήστε παρατεταμένα τοSHIFT και πατήστε το SETUP.
- 2 Πατήστε επανειλημμένα το  /  για να επιλέξετε [ΡΥΘΜΙΣΗ ΣΥΣΤΗΜΑΤΟΣ] και κατόπιν πατήστε το  (εισαγωγή).
- 3 Πατήστε επανειλημμένα το  /  για να επιλέξετε [ΕΛΕΓΧΟΣ ΓΟΝΕΩΝ] και κατόπιν πατήστε το  (εισαγωγή).
- 4 Πατήστε παρατεταμένα το SHIFT και πατήστε τα αριθμητικά κουμπιά για να εισαγάγετε ή να εισαγάγετε εκ νέου τον 4ψήφιο κωδικό πρόσβασής σας και κατόπιν πατήστε το  (εισαγωγή).
- 5 Πατήστε επανειλημμένα το  /  για να επιλέξετε [ΤΥΠΙΚΟ] και κατόπιν πατήστε το  (εισαγωγή).
- 6 Πατήστε επανειλημμένα το  /  για να επιλέξετε μια γεωγραφική περιοχή ως το επίπεδο περιορισμού αναπαραγωγής και κατόπιν πατήστε το  (εισαγωγή).
 Η περιοχή επιλέγεται.
 Όταν επιλέξετε [OTHERS →], εισαγάγετε τον κωδικό περιοχής για τη γεωγραφική περιοχή που θέλετε σύμφωνα με τον [Κατάλογος κωδικών περιοχών γονικού ελέγχου/Κατάλογος κωδικών γλώσσας](#) πατώντας παρατεταμένα το SHIFT και πατώντας τα αριθμητικά κουμπιά.
- 7 Πατήστε επανειλημμένα το  /  για να επιλέξετε [ΕΠΙΠΕΔΟ] και κατόπιν πατήστε το  (εισαγωγή).
- 8 Πατήστε επανειλημμένα το  /  για να επιλέξετε το επίπεδο που θέλετε και κατόπιν πατήστε το  (εισαγωγή).
 Όσο χαμηλότερη είναι η τιμή τόσο μεγαλύτερος είναι ο περιορισμός.



Για απενεργοποίηση της λειτουργίας γονικού ελέγχου

Ρυθμίστε το [ΕΠΙΠΕΔΟ] σε [OFF] στο βήμα 8 .

Για αναπαραγωγή ενός δίσκου για τον οποίο έχει ρυθμιστεί ο γονικός έλεγχος

1. Τοποθετήστε τον δίσκο και πατήστε το  (αναπαραγωγή).
 Στην οθόνη της τηλεόρασης εμφανίζεται η οθόνη εισαγωγής του κωδικού πρόσβασής σας.
2. Πατήστε παρατεταμένα το SHIFT και πατήστε τα αριθμητικά κουμπιά για να εισαγάγετε ή να εισαγάγετε εκ νέου τον 4ψήφιο κωδικό πρόσβασής σας και κατόπιν πατήστε το  (εισαγωγή).
 Το σύστημα ξεκινά την αναπαραγωγή.

Αν ξεχάσετε τον κωδικό πρόσβασής σας

1. Αφαιρέστε τον δίσκο κι επαναλάβετε τα βήματα ❶ έως ❸ .
2. Πατήστε παρατεταμένα το SHIFT και πατήστε τα αριθμητικά κουμπιά για να εισαγάγετε έναν κωδικό πρόσβασης [199703] και κατόπιν πατήστε το  (εισαγωγή).
3. Ακολουθήστε τις οδηγίες στην οθόνη και εισαγάγετε έναν νέο 4ψήφιο κωδικό.
4. Τοποθετήστε ξανά τον δίσκο και πατήστε το  (αναπαραγωγή).
Πρέπει να εισαγάγετε τον νέο σας κωδικό πρόσβασης ξανά.

Σχετικό θέμα

- [Σύνδεση της τηλεόρασης](#)

4-748-036-81(1) Copyright 2019 Sony Corporation

Οικιακό ηχοσύστημα
MHC-V42D

Σύνδεση της τηλεόρασης

Πριν από τη σύνδεση των καλωδίων, φροντίστε να αποσυνδέσετε το καλώδιο τροφοδοσίας AC.

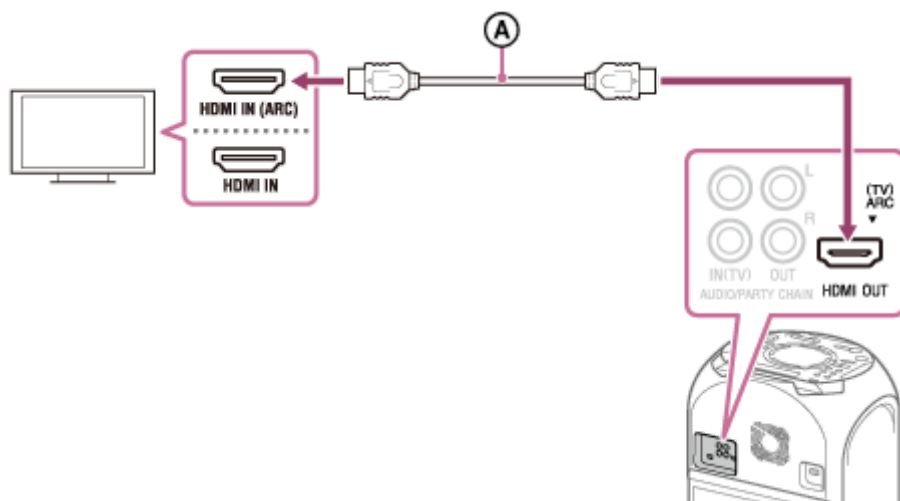

Ⓐ : Καλώδιο HDMI υψηλής ταχύτητας με Ethernet (δεν παρέχεται)

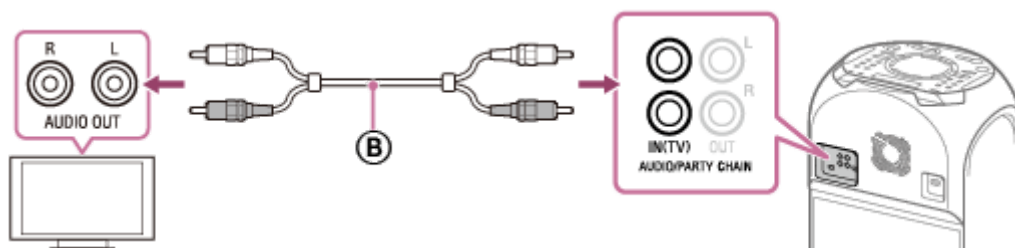

Ⓑ : Καλώδιο ήχου (δεν παρέχεται)

Επιλέξτε τις μεθόδους σύνδεσης ανάλογα με τις υποδοχές στην τηλεόρασή σας.

	Διαθέσιμη υποδοχή εισόδου στην τηλεόρασή σας		
	Υποδοχή HDMI με "ARC"*1	Υποδοχή HDMI χωρίς "ARC"	Χωρίς υποδοχή HDMI
Για παρακολούθηση βίντεο	Ⓐ	Ⓐ	Δεν διατίθεται
Για την ακρόαση ήχου τηλεόρασης*2	Ⓐ	Ⓑ	Ⓑ

*1 Η λειτουργία Καναλιού επιστροφής ήχου (ARC) δίνει τη δυνατότητα στην τηλεόραση να παράγει ήχο μέσω του συστήματος μόνο με μια σύνδεση καλωδίου HDMI. Για να ρυθμίσετε τη λειτουργία ARC σε αυτό το σύστημα, ανατρέξτε στο [Μενού ρυθμίσεων](#). Για να ελέγξετε τη συμβατότητα της λειτουργίας ARC, ανατρέξτε στις οδηγίες λειτουργίας που παρέχονται με την τηλεόραση.

*2 Για να ακούσετε ήχο τηλεόρασης, πατήστε επανειλημμένα το FUNCTION για να επιλέξετε [TV].

Για αλλαγή του συστήματος χρωμάτων (Εκτός από τα μοντέλα Λατινικής Αμερικής, Ευρώπης και Ρωσίας)

Ρυθμίστε το σύστημα χρωμάτων ανάλογα με το σύστημα χρωμάτων της τηλεόρασής σας.
Κάθε φορά που εκτελείτε την παρακάτω διαδικασία, το σύστημα χρωμάτων αλλάζει ως εξής:
NTSC ↔ PAL

Χρησιμοποιήστε τα χειριστήρια στο σύστημα για να εκτελέσετε αυτή τη διαδικασία.

1. Πατήστε το **⏻** (λειτουργία) για να ενεργοποιήσετε το σύστημα.
2. Πατήστε επανειλημμένα το **FUNCTION** για να επιλέξετε [DVD/CD].
3. Πατήστε παρατεταμένα τα **MIC ECHO** και **MEGA BASS** για περισσότερο από 3 δευτερόλεπτα.
Η ένδειξη [NTSC] ή [PAL] εμφανίζεται στην οθόνη.

Υπόδειξη

- Μπορείτε επίσης να απολαύσετε τον ήχο εξοπλισμού ήχου/εικόνας μέσω του συστήματος. (Ανατρέξτε στην ενότητα [Ακρόαση μουσικής από εξωτερική συσκευή ήχου, κ.λπ.](#))
- Μπορείτε επίσης να συνδέσετε τις υποδοχές εισόδου ήχου ενός προαιρετικού εξοπλισμού (VCR, κ.λπ.) στις υποδοχές AUDIO/PARTY CHAIN OUT L/R. Για λεπτομέρειες, ανατρέξτε στις οδηγίες λειτουργίας του εξοπλισμού σας.
- Μπορείτε να απολαύσετε τη λειτουργία Ενσύρματου Party Chain συνδέοντας ένα άλλο ηχοσύστημα σε αυτό το σύστημα. (Ανατρέξτε στην ενότητα [Σύνδεση πολλαπλών ηχοσυστημάτων \(Λειτουργία Ενσύρματου Party Chain\)](#).)
- Εάν η στάθμη εξόδου του ήχου από το σύστημα είναι χαμηλή όταν έχει συνδεθεί προαιρετικός εξοπλισμός, δοκιμάστε να προσαρμόσετε τις ρυθμίσεις εξόδου ήχου στον συνδεδεμένο εξοπλισμό. Μπορεί να βελτιώσει τη στάθμη εξόδου του ήχου. Για λεπτομέρειες, ανατρέξτε στις οδηγίες λειτουργίας του εξοπλισμού σας.

Σημείωση

- Μη συνδέετε αυτό το σύστημα στην τηλεόραση μέσω της συσκευής αναπαραγωγής βίντεο.
- Όταν τα σήματα ήχου εισόδου στην υποδοχή HDMI OUT (TV) ARC του συστήματος δεν είναι σήματα γραμμικού PCM 2 καναλιών, τα μηνύματα [CODE 01] και [SGNL ERR] εμφανίζονται στην οθόνη του συστήματος. (Ανατρέξτε στην ενότητα [Σχετικά με τα μηνύματα](#).)

Οικιακό ηχοσύστημα
MHC-V42D

Χρήση της λειτουργίας Ρυθμιστικό για HDMI

Η σύνδεση μιας τηλεόρασης συμβατής με τη λειτουργία Ρυθμιστικό για HDMI * μέσω καλωδίου HDMI (καλώδιο HDMI υψηλής ταχύτητας με Ethernet, δεν παρέχεται) σάς επιτρέπει να χειριστείτε εύκολα τη συσκευή μέσω τηλεχειριστηρίου τηλεόρασης.

Οι ακόλουθες λειτουργίες μπορούν να χρησιμοποιηθούν με τη λειτουργία Ρυθμιστικό για HDMI.

- Λειτουργία Απενεργοποίησης συστήματος
- Λειτουργία Ελέγχου ήχου συστήματος
- Λειτουργία Καναλιού επιστροφής ήχου (ARC)
- Λειτουργία Αναπαραγωγής με το πάτημα ενός κουμπιού
- Λειτουργία Απομακρυσμένου εύκολου χειρισμού
- Λειτουργία Ακολουθίας γλώσσας

* Το Ρυθμιστικό για HDMI είναι ένα πρότυπο που χρησιμοποιείται από το CEC (Consumer Electronics Control) για να επιτρέπει στις συσκευές HDMI (High-Definition Multimedia Interface) να ελέγχουν η μία την άλλη.

Σημείωση

- Αυτές οι λειτουργίες μπορεί να λειτουργούν με άλλες συσκευές, εκτός από αυτές που κατασκευάζονται από τη Sony, αλλά η λειτουργία δεν είναι εγγυημένη.

Προετοιμασία χρήσης της λειτουργίας Ρυθμιστικό για HDMI

1 Πατήστε παρατεταμένα το SHIFT και πατήστε το SETUP.

Το μενού ρυθμίσεων εμφανίζεται στην οθόνη της τηλεόρασης.

2 Ρυθμίστε το [ΡΥΘΜΙΣΕΙΣ HDMI] – [ΡΥΘΜΙΣΤΙΚΟ ΓΙΑ HDMI] σε [ON].

Κατά τη στιγμή της αγοράς, αυτή η ρύθμιση είναι ρυθμισμένη σε [ON]. Για λεπτομέρειες, ανατρέξτε στο [Μενού ρυθμίσεων](#).

Ενεργοποιήστε τις ρυθμίσεις της λειτουργίας Ρυθμιστικό για HDMI για την τηλεόραση που είναι συνδεδεμένη στο σύστημα.

Αν ενεργοποιήσετε τη λειτουργία Ρυθμιστικό για HDMI ("BRAVIA" Sync) όταν χρησιμοποιείτε τηλεόραση κατασκευής της Sony, η λειτουργία Ρυθμιστικό για HDMI του συστήματος ενεργοποιείται επίσης αυτόματα. Όταν ολοκληρωθούν οι ρυθμίσεις, στην οθόνη εμφανίζεται η ένδειξη [COMPLETE].

Λειτουργία Απενεργοποίησης συστήματος

Όταν απενεργοποιείτε την τηλεόραση, το σύστημα θα απενεργοποιηθεί αυτόματα.

1. Πατήστε παρατεταμένα το SHIFT και πατήστε το SETUP.

Το μενού ρυθμίσεων εμφανίζεται στην οθόνη της τηλεόρασης.

2. Ρυθμίστε το [ΡΥΘΜΙΣΕΙΣ HDMI] – [ANAM. ΣΥΝΔ. ΣΕ ΤΗΛ.] σε [ON] ή [ΑΥΤΟΜΑΤΟ].

Κατά τη στιγμή της αγοράς, αυτή η ρύθμιση είναι ρυθμισμένη σε [ΑΥΤΟΜΑΤΟ]. Για λεπτομέρειες, ανατρέξτε στο [Μενού ρυθμίσεων](#).

Σημείωση

- Η συνδεδεμένη συσκευή μπορεί να μην απενεργοποιηθεί ανάλογα με την κατάσταση της συσκευής.

Λειτουργία Ελέγχου ήχου συστήματος

Αν ενεργοποιήσετε το σύστημα ενώ παρακολουθείτε τηλεόραση, ο ήχος της τηλεόρασης θα παράγεται από τα ηχεία του συστήματος. Η ένταση ήχου του συστήματος μπορεί να ρυθμιστεί χρησιμοποιώντας το τηλεχειριστήριο της τηλεόρασης. Αν ο ήχος της τηλεόρασης παραγόταν από τα ηχεία του συστήματος την προηγούμενη φορά που παρακολουθήσατε τηλεόραση, το σύστημα θα ενεργοποιηθεί αυτόματα όταν ενεργοποιήσετε ξανά την τηλεόραση. Οι χειρισμοί μπορούν επίσης να γίνουν από το μενού της τηλεόρασης. Για λεπτομέρειες, ανατρέξτε στις οδηγίες λειτουργίας της τηλεόρασής σας.

Σημείωση

- Η στάθμη της έντασης ήχου του συστήματος εμφανίζεται στην οθόνη της τηλεόρασης ανάλογα με την τηλεόραση. Ενδέχεται να διαφέρει από τη στάθμη έντασης ήχου στην οθόνη.
- Ανάλογα με τις ρυθμίσεις της τηλεόρασης, η λειτουργία Ελέγχου ήχου συστήματος μπορεί να μην είναι διαθέσιμη. Για λεπτομέρειες, ανατρέξτε στις οδηγίες λειτουργίας της τηλεόρασής σας.

Λειτουργία Καναλιού επιστροφής ήχου (ARC)

Αν το σύστημα είναι συνδεδεμένο σε υποδοχή HDMI IN τηλεόρασης συμβατής με τη λειτουργία Καναλιού επιστροφής ήχου (ARC), μπορείτε να ακούσετε ήχο τηλεόρασης από τα ηχεία του συστήματος χωρίς να συνδέσετε ένα καλώδιο ήχου (δεν παρέχεται).

1. Πατήστε παρατεταμένα το SHIFT και πατήστε το SETUP.
Το μενού ρυθμίσεων εμφανίζεται στην οθόνη της τηλεόρασης.
2. Ρυθμίστε το [ΡΥΘΜΙΣΕΙΣ HDMI] – [AUDIO RETURN CHANNEL] σε [ON].
Κατά τη στιγμή της αγοράς, αυτή η ρύθμιση είναι ρυθμισμένη σε [ON]. Για λεπτομέρειες, ανατρέξτε στο [Μενού ρυθμίσεων](#).

Σημείωση

- Αν η τηλεόραση δεν είναι συμβατή με τη λειτουργία Καναλιού επιστροφής ήχου (ARC), πρέπει να συνδεθεί ένα καλώδιο ήχου (δεν παρέχεται).

Λειτουργία Αναπαραγωγής με το πάτημα ενός κουμπιού

Όταν πατάτε το ► (αναπαραγωγή) στη λειτουργία DVD/CD ή USB, η τηλεόραση ενεργοποιείται αυτόματα. Η είσοδος της τηλεόρασης μεταβαίνει στην είσοδο HDMI στην οποία είναι συνδεδεμένη το σύστημα.

Σημείωση

- Ανάλογα με την τηλεόραση, η αναπαραγωγή του αρχικού τμήματος περιεχομένου που αναπαράγεται μπορεί να μην είναι σωστή.

Λειτουργία Απομακρυσμένου εύκολου χειρισμού

Μπορείτε να επιλέξετε το σύστημα από το SYNC MENU και να χειριστείτε το σύστημα. Αυτή η λειτουργία μπορεί να χρησιμοποιηθεί αν η τηλεόραση υποστηρίζει το μενού συνδέσεων. Για λεπτομέρειες, ανατρέξτε στις οδηγίες λειτουργίας της τηλεόρασής σας.

Σημείωση

- Στο μενού συνδέσεων της τηλεόρασης, το σύστημα αναγνωρίζεται από την τηλεόραση ως "Player".
- Ορισμένες λειτουργίες μπορεί να μην είναι διαθέσιμες με ορισμένες τηλεοράσεις.

Λειτουργία Ακολουθίας γλώσσας

Όταν αλλάζετε τη γλώσσα για τις ενδείξεις στην οθόνη της τηλεόρασης, αλλάζει και η γλώσσα των ενδείξεων στην οθόνη του συστήματος.

Σχετικό θέμα

- [Σύνδεση της τηλεόρασης](#)

4-748-036-81(1) Copyright 2019 Sony Corporation

Οικιακό ηχοσύστημα
MHC-V42D

Σύνδεση με μια συσκευή USB

Συμβατές συσκευές USB

- Συσκευές USB συμβατές με USB κλάσης μαζικής αποθήκευσης
- Συσκευές USB με διαμόρφωση συστήματος αρχείων FAT (εκτός exFAT)

Μερικές συσκευές USB μπορεί να μη λειτουργήσουν με το σύστημα ακόμα και αν αυτές οι συσκευές πληρούν τις παραπάνω συνθήκες.

Η χρήση συσκευών iPhone/iPod μέσω σύνδεσης USB δεν υποστηρίζεται.

1 Πατήστε επανειλημμένα το FUNCTION για να επιλέξετε [USB].

2 Συνδέστε μια συσκευή USB στη θύρα ψ (USB).

Σημείωση

- Μπορείτε να χρησιμοποιήσετε έναν προσαρμογέα USB (δεν παρέχεται) για να συνδέσετε τη συσκευή USB στο σύστημα αν η συσκευή USB δεν μπορεί να συνδεθεί στη θύρα ψ (USB).

Σχετικό θέμα

- [Ακρόαση μουσικής από συσκευή USB](#)

Οικιακό ηχοσύστημα
MHC-V42D

Σύζευξη και σύνδεση με συσκευές BLUETOOTH

Όταν πραγματοποιείτε σύζευξη με δύο ή περισσότερες συσκευές BLUETOOTH, εκτελέστε την ακόλουθη διαδικασία σύζευξης για την κάθε συσκευή.

Προτού χειριστείτε το σύστημα, φροντίστε να κάνετε τα ακόλουθα:

- Τοποθετήστε τη συσκευή BLUETOOTH σε απόσταση 1 m από το σύστημα.
- Σταματήστε την αναπαραγωγή στη συσκευή BLUETOOTH.
- Μειώστε την ένταση ήχου στη συσκευή BLUETOOTH και στο σύστημα για να αποφύγετε τυχόν απότομη έξοδο δυνατού ήχου από το σύστημα. Ανάλογα με τη συσκευή BLUETOOTH, η ένταση ήχου της συσκευής μπορεί να είναι συγχρονισμένη με το σύστημα.
- Να έχετε κοντά σας τις οδηγίες λειτουργίας που παρέχονται με τη συσκευή BLUETOOTH για αναφορά.

1 Επιλέξτε τη λειτουργία BLUETOOTH.

1. Πατήστε το  (λειτουργία) για να ενεργοποιήσετε το σύστημα.
2. Πατήστε επανειλημμένα το FUNCTION μέχρι να εμφανιστεί η ένδειξη [BLUETOOTH] στην οθόνη.

Υπόδειξη

- Όταν δεν υπάρχουν πληροφορίες σύζευξης στο σύστημα (για παράδειγμα, όταν χρησιμοποιείτε τη λειτουργία BLUETOOTH για πρώτη φορά μετά την αγορά σας), στην οθόνη αναβοσβήνει η ένδειξη [PAIRING] και το σύστημα μεταβαίνει σε λειτουργία σύζευξης. Προχωρήστε στο βήμα **3**.
- Όταν ενεργοποιείτε το σύστημα, το σύστημα προσπαθεί να πραγματοποιήσει σύνδεση BLUETOOTH με την τελευταία συνδεδεμένη συσκευή BLUETOOTH. Αν η συσκευή βρίσκεται κοντά και η λειτουργία της BLUETOOTH είναι ενεργοποιημένη, η σύνδεση BLUETOOTH δημιουργείται αυτόματα και το όνομα της συσκευής BLUETOOTH εμφανίζεται στην οθόνη. Σε αυτή την περίπτωση, απενεργοποιήστε τη λειτουργία BLUETOOTH ή απενεργοποιήστε τη συσκευή BLUETOOTH που είναι συνδεδεμένη.

2 Πατήστε παρατεταμένα το BLUETOOTH/ PAIRING για περισσότερο από 3 δευτερόλεπτα μέχρι να εμφανιστεί στην οθόνη η ένδειξη [PAIRING].

3 Εκτελέστε τη διαδικασία σύζευξης στη συσκευή BLUETOOTH για να ανιχνεύσει το σύστημα.

Όταν εμφανιστεί στην οθόνη της συσκευής BLUETOOTH μια λίστα με τις συσκευές που ανιχνεύθηκαν, επιλέξτε [MHC-V42D].

Αν απαιτείται κλειδί πρόσβασης* στην οθόνη της συσκευής BLUETOOTH εισαγάγετε το [0000].

* Το "κλειδί πρόσβασης" ενδέχεται να ονομάζεται επίσης "κωδικός", "κωδικός PIN", "αριθμός PIN" ή "κωδικός πρόσβασης".

4 Πραγματοποιήστε τη σύνδεση BLUETOOTH από τη συσκευή BLUETOOTH.

Όταν δημιουργηθεί η σύνδεση BLUETOOTH, το όνομα της συσκευής BLUETOOTH εμφανίζεται στην οθόνη. Αν η σύνδεση BLUETOOTH δεν δημιουργηθεί, επαναλάβετε από το βήμα **2**.

Υπόδειξη

- Για λεπτομέρειες σχετικά με τη λειτουργία μιας συσκευής BLUETOOTH, ανατρέξτε στις οδηγίες λειτουργίας που παρέχονται με τη συσκευή BLUETOOTH.

Σημείωση

- Για συσκευές Apple iOS, το σύστημα είναι συμβατό με iOS 10.0 ή νεότερη έκδοση.
- Αφού ολοκληρωθεί η σύζευξη των συσκευών BLUETOOTH, δεν χρειάζεται να πραγματοποιήσετε σύζευξή τους ξανά, εκτός από τις ακόλουθες περιπτώσεις:
 - Οι πληροφορίες σύζευξης έχουν διαγραφεί μετά από επισκευή, κ.λπ.
 - Το σύστημα έχει ήδη πραγματοποιήσει σύζευξη με 8 συσκευές και πρόκειται να συζευχθεί και άλλη συσκευή. Το σύστημα μπορεί να πραγματοποιήσει σύζευξη με έως και 8 συσκευές. Αν πραγματοποιηθεί σύζευξη μιας καινούριας συσκευής αφού έχει ήδη πραγματοποιηθεί σύζευξη άλλων 8 συσκευών, η συσκευή που πραγματοποίησε σύζευξη νωρίτερα από όλες αντικαθίσταται από την καινούρια.
 - Οι πληροφορίες σύζευξης του συστήματος έχουν διαγραφεί από τη συσκευή BLUETOOTH.
 - Μετά την επαναφορά του συστήματος, ίσως να μην είναι δυνατή η σύνδεσή του με το iPhone/iPod σας. Σε αυτή την περίπτωση, διαγράψτε τις πληροφορίες σύζευξης του συστήματος στο iPhone/iPod και κατόπιν εκτελέστε ξανά τη διαδικασία σύζευξης.
 - Το σύστημα μπορεί να πραγματοποιήσει σύζευξη με πολλές συσκευές, όμως μπορεί να αναπαράγει μουσική μόνο από μια συζευγμένη συσκευή κάθε φορά.

Σχετικό θέμα

- [Τερματισμός της σύνδεσης BLUETOOTH \(Μετά τη χρήση\)](#)

Οικιακό ηχοσύστημα
MHC-V42D

Σύνδεση με μια συσκευή συμβατή με το NFC με ένα άγγιγμα (NFC)

Αγγίζοντας το σύστημα με μια συσκευή συμβατή με το NFC όπως ένα smartphone, το σύστημα ενεργοποιείται αυτόματα και κατόπιν προχωρά στη σύζευξη και τη σύνδεση BLUETOOTH.

Συμβατά smartphone

Smartphone συμβατά με το NFC με εγκατεστημένο Android™ 4.1 ή νεότερη έκδοση

Σημείωση

- Ανάλογα με τη συσκευή σας BLUETOOTH που είναι συμβατή με το NFC, ίσως χρειαστεί να ενεργοποιήσετε τη λειτουργία NFC εκ των προτέρων. Για λεπτομέρειες, ανατρέξτε στις οδηγίες λειτουργίας της συσκευής BLUETOOTH.

- 1 **Αγγίξτε τη συσκευή BLUETOOTH στο Σήμα N πάνω στο σύστημα μέχρι η συσκευή BLUETOOTH να ανταποκριθεί στο σύστημα.**



Ολοκληρώστε τη σύνδεση ακολουθώντας τις οδηγίες που εμφανίζονται στη συσκευή BLUETOOTH. Όταν δημιουργηθεί η σύνδεση BLUETOOTH, το όνομα της συσκευής BLUETOOTH εμφανίζεται στην οθόνη.

- 2 **Ξεκινήστε την αναπαραγωγή μιας πηγής ήχου στη συσκευή BLUETOOTH.**

Για λεπτομέρειες, ανατρέξτε στις οδηγίες λειτουργίας της συσκευής σας BLUETOOTH.

Για τον τερματισμό της σύνδεσης BLUETOOTH

Αγγίξτε πάλι τη συσκευή BLUETOOTH στο Σήμα N πάνω στο σύστημα.

Υπόδειξη

- Αν η σύζευξη και η σύνδεση BLUETOOTH αποτύχουν, κάντε τα ακόλουθα:
 - Αφαιρέστε τη θήκη από τη συσκευή BLUETOOTH, αν χρησιμοποιείτε θήκη που διατίθεται στο εμπόριο.
 - Αγγίξτε πάλι τη συσκευή BLUETOOTH στο Σήμα N πάνω στο σύστημα.

Οικιακό ηχοσύστημα
MHC-V42D

Ακρόαση μουσικής από εξωτερική συσκευή ήχου, κ.λπ.

Μπορείτε να ακούσετε μουσική από μια εξωτερική συσκευή ήχου συνδέοντας τη συσκευή στο σύστημα με ένα καλώδιο ήχου (δεν παρέχεται).

- 1 Συνδέστε μια εξωτερική συσκευή ήχου και τις υποδοχές του AUDIO/PARTY CHAIN IN (TV) L/R του συστήματος με ένα καλώδιο ήχου.

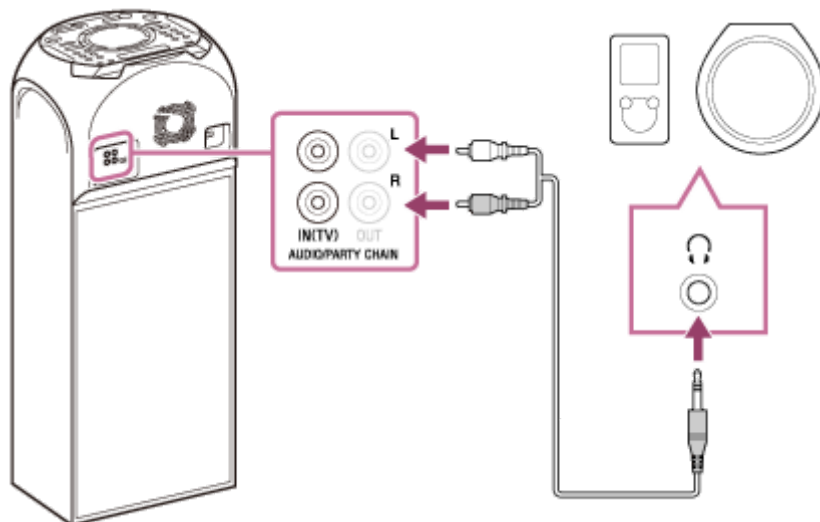

- 2 Πατήστε το  (ένταση ήχου) – μέχρι να εμφανιστεί στην οθόνη η ένδειξη [VOL MIN].
- 3 Πατήστε επανειλημμένα το FUNCTION για να επιλέξετε [AUDIO IN].
- 4 Ενεργοποιήστε τη συνδεδεμένη συσκευή και ξεκινήστε την αναπαραγωγή.
- 5 Ρυθμίστε την ένταση ήχου.

Ρυθμίστε πρώτα την ένταση του ήχου στο σύστημα. Αν η στάθμη της έντασης του ήχου εξακολουθεί να είναι πολύ χαμηλή, ρυθμίστε τη στάθμη της έντασης ήχου στη συνδεδεμένη συσκευή.

Υπόδειξη

- Το σύστημα ενδέχεται να μεταβεί αυτόματα σε κατάσταση αναμονής, αν η στάθμη της έντασης ήχου της συνδεδεμένης εξωτερικής συσκευής ήχου είναι πολύ χαμηλή. Ρυθμίστε τη στάθμη της έντασης ήχου της συσκευής.

Σχετικό θέμα

- [Λειτουργία Αυτόματης κατάστασης αναμονής](#)

Οικιακό ηχοσύστημα
MHC-V42D

Αναπαραγωγή δίσκου

Μπορείτε να αναπαραγάγετε έναν δίσκο στο σύστημα ακολουθώντας αυτά τα βήματα.

- 1 Πατήστε επανειλημμένα το **FUNCTION** για να επιλέξετε [DVD/CD].
- 2 Πατήστε το **▲** (άνοιγμα/κλείσιμο) στο σύστημα για να ανοίξει η υποδοχή δίσκου και τοποθετήστε έναν δίσκο με την ετικέτα στραμμένη προς τα πάνω στην υποδοχή δίσκου.



- 3 Πατήστε πάλι το **▲** (άνοιγμα/κλείσιμο) στο σύστημα για να κλείσει η υποδοχή δίσκου.
Μην πιέζετε έντονα την υποδοχή δίσκου για να την κλείσετε, καθώς μπορεί να προκληθεί δυσλειτουργία.
- 4 Αν ο δίσκος είναι σε μορφή Data CD/Data DVD, πατήστε επανειλημμένα το **MEDIA MODE** για να επιλέξετε [MUSIC] ή [VIDEO].
- 5 Πατήστε το **▶** (αναπαραγωγή) για να ξεκινήσει η αναπαραγωγή.

Άλλες λειτουργίες

Ανάλογα με τον δίσκο ή το αρχείο, η λειτουργία ενδέχεται να μη λειτουργήσει.

Για	Ενέργεια
Διακοπή αναπαραγωγής	Πατήστε το ■ (διακοπή).
Παύση αναπαραγωγής	Πατήστε το ■ (παύση).
Συνέχιση της αναπαραγωγής ή επιστροφή στην κανονική αναπαραγωγή	Πατήστε το ▶ (αναπαραγωγή).
Ακύρωση του σημείου συνέχισης	Πατήστε δύο φορές το ■ (διακοπή).
Επιλογή κομματιού, αρχείου, κεφαλαίου ή σκηνής	Πατήστε το ◀◀ (προηγούμενο) ή ▶▶ (επόμενο) κατά τη διάρκεια της αναπαραγωγής. Ή πατήστε παρατεταμένα το SHIFT και πατήστε τα αριθμητικά κουμπιά και κατόπιν πατήστε το + (εισαγωγή).
Επιλογή φακέλου	Πατήστε επανειλημμένα το 📁 (φάκελος) -/+.
Προβολή του τίτλου DVD	Πατήστε το DVD TOP MENU .

Για	Ενέργεια
Προβολή του μενού του DVD	Πατήστε το DVD MENU.
Γρήγορο εντοπισμό ενός σημείου στη λειτουργία γρήγορης κίνησης προς τα εμπρός ή γρήγορης κίνησης προς τα πίσω (Κλείδωμα αναζήτησης)	Πατήστε το ◀◀ (γρήγορη κίνηση προς τα πίσω) ή ▶▶ (γρήγορη κίνηση προς τα εμπρός) κατά τη διάρκεια της αναπαραγωγής. Κάθε φορά που πατάτε το ◀◀ (γρήγορη κίνηση προς τα πίσω) ή το ▶▶ (γρήγορη κίνηση προς τα εμπρός), η ταχύτητα αναπαραγωγής αλλάζει.
Παρακολούθηση καρέ καρέ (Αναπαραγωγή αργής κίνησης)	Πατήστε το (παύση) και κατόπιν πατήστε το ◀◀ (αργή κίνηση προς τα πίσω) ή το ▶▶ (αργή κίνηση προς τα εμπρός). Κάθε φορά που πατάτε το ◀◀ (αργή κίνηση προς τα πίσω) ή το ▶▶ (αργή κίνηση προς τα εμπρός), η ταχύτητα αναπαραγωγής αλλάζει.

Για αναπαραγωγή από συγκεκριμένο αρχείο

1. Πατήστε επανειλημμένα το MEDIA MODE για να επιλέξετε [MUSIC] ή [VIDEO].
2. Πατήστε το SEARCH για να εμφανιστεί η λίστα φακέλων.
3. Πατήστε επανειλημμένα το ▲ / ▼ για να επιλέξετε τον φάκελο που θέλετε.
4. Πατήστε το ⊞ (εισαγωγή) για να εμφανιστεί η λίστα αρχείων στην οθόνη της τηλεόρασης.
Για επιστροφή στη λίστα φακέλων, πατήστε RETURN.
5. Πατήστε επανειλημμένα το ▲ / ▼ για να επιλέξετε το αρχείο που θέλετε και κατόπιν πατήστε το ⊞ (εισαγωγή).

Σχετικό θέμα

- [Σύνδεση της τηλεόρασης](#)

Οικιακό ηχοσύστημα
MHC-V42D

Διάφορες λειτουργίες για την αναπαραγωγή δίσκων

Ανάλογα με τον δίσκο ή το αρχείο, η λειτουργία ενδέχεται να μη λειτουργήσει.

Αναζήτηση συγκεκριμένου κομματιού (για CD)

Πατήστε παρατεταμένα το SHIFT, πατήστε τα αριθμητικά κουμπιά για να επιλέξετε το κομμάτι που θέλετε και κατόπιν πατήστε το \oplus (εισαγωγή).

Αναζήτηση συγκεκριμένου τίτλου/κεφαλαίου/σκηνής/κομματιού/ευρετηρίου (για DVD VIDEO/VIDEO CD)

1. Πατήστε επανειλημμένα το SEARCH κατά την αναπαραγωγή για να επιλέξετε τη λειτουργία αναζήτησης.
2. Πατήστε παρατεταμένα το SHIFT, πατήστε τα αριθμητικά κουμπιά για να εισαγάγετε τον τίτλο, το κεφάλαιο, τη σκηνή, το κομμάτι ή τον αριθμό ευρετηρίου που θέλετε και κατόπιν πατήστε το \oplus (εισαγωγή).
Η αναπαραγωγή ξεκινά.

Σημείωση

- Για VIDEO CD με αναπαραγωγή PBC, πατήστε το SEARCH για να αναζητήσετε τη σκηνή.
- Για VIDEO CD χωρίς αναπαραγωγή PBC, πατήστε το SEARCH για να αναζητήσετε το κομμάτι και το ευρετήριο.

Για να πραγματοποιήσετε αναζήτηση συγκεκριμένου σημείου χρησιμοποιώντας τον κωδικό ώρας (για DVD VIDEO)

1. Πατήστε επανειλημμένα το SEARCH κατά την αναπαραγωγή για να επιλέξετε τη λειτουργία αναζήτησης ώρας.
2. Πατήστε παρατεταμένα το SHIFT, πατήστε τα αριθμητικά κουμπιά για να εισαγάγετε τον κωδικό ώρας και κατόπιν πατήστε το \oplus (εισαγωγή).
Παράδειγμα: Για να βρείτε μια σκηνή στις 2 ώρες, 10 λεπτά και 20 δευτερόλεπτα, πατήστε παρατεταμένα το SHIFT και πατήστε τα 2, 1, 0, 2, 0 ([2:10:20]).
Αν κάνετε ένα λάθος, πατήστε παρατεταμένα το SHIFT και πατήστε το CLEAR για να ακυρώσετε τον αριθμό.

Για να πραγματοποιήσετε αναζήτηση χρησιμοποιώντας το μενού DVD (για DVD VIDEO)

1. Πατήστε το DVD MENU.
2. Πατήστε το \uparrow / \downarrow / \leftarrow / \rightarrow , ή πατήστε παρατεταμένα το SHIFT και πατήστε τα αριθμητικά κουμπιά, για να επιλέξετε τον τίτλο ή το στοιχείο που θέλετε να αναπαραγάγετε και κατόπιν πατήστε το \oplus (εισαγωγή).

Αλλαγή των γωνιών κάμερας (για DVD VIDEO)

Πατήστε επανειλημμένα το ANGLE κατά τη διάρκεια της αναπαραγωγής για να επιλέξετε τη γωνία κάμερας που θέλετε.

Επιλογή της ρύθμισης υποτίτλων (για DVD VIDEO)

Πατήστε επανειλημμένα το SUBTITLE κατά τη διάρκεια της αναπαραγωγής για να επιλέξετε τη γλώσσα υποτίτλων που θέλετε ή για να απενεργοποιήσετε τους υπότιτλους.

Αλλαγή της γλώσσας/ήχου (για DVD VIDEO/VIDEO CD/DATA CD/DATA DVD)

Πατήστε επανειλημμένα το AUDIO κατά τη διάρκεια της αναπαραγωγής για να επιλέξετε το φoρμά ήχου ή τη λειτουργία που θέλετε.

DVD VIDEO

Μπορείτε να επιλέξετε το φoρμά ήχου ή τη γλώσσα όταν η πηγή περιέχει πολλά φoρμά ήχου ή πολύγλωσσο ήχο. Όταν εμφανίζονται 4 ψηφία, υποδηλώνουν κωδικό γλώσσας. Ανατρέξτε στην ενότητα [Κατάλογος κωδικών περιοχών γονικού ελέγχου/Κατάλογος κωδικών γλώσσας](#) για να επιβεβαιώσετε τη γλώσσα που αντιπροσωπεύει ο κωδικός. Όταν εμφανίζεται η ίδια γλώσσα δύο ή περισσότερες φορές, ο δίσκος DVD VIDEO έχει εγγραφεί σε πολλά φoρμά ήχου.

VIDEO CD/AUDIO CD/αρχείο ήχου

Μπορείτε να αλλάξετε την έξοδο ήχου.

- [STEREO]: Ο στερεοφωνικός ήχος.
- [1/L]/[2/R]: Ο μονοφωνικός ήχος του αριστερού ή του δεξιού καναλιού.

SUPER VIDEO CD

- [1:STEREO]: Ο στερεοφωνικός ήχος του κομματιού ήχου 1.
- [1:1/L]/[1:2/R]: Ο μονοφωνικός ήχος του αριστερού ή του δεξιού καναλιού του κομματιού ήχου 1.
- [2:STEREO]: Ο στερεοφωνικός ήχος του κομματιού ήχου 2.
- [2:1/L]/[2:2/R]: Ο μονοφωνικός ήχος του αριστερού ή του δεξιού καναλιού του κομματιού ήχου 2.

Αναπαραγωγή VIDEO CD με λειτουργίες PBC (για VIDEO CD)

Μπορείτε να χρησιμοποιήσετε το μενού PBC (Έλεγχος αναπαραγωγής) για να απολαύσετε τις διαδραστικές λειτουργίες του VIDEO CD (VIDEO CD Έκδ. 2.0 και Super VCD).

1. Πατήστε το ► (αναπαραγωγή) για την αναπαραγωγή ενός VIDEO CD με λειτουργίες PBC. Στην οθόνη της τηλεόρασης εμφανίζεται το μενού PBC.
2. Πατήστε παρατεταμένα το SHIFT, πατήστε τα αριθμητικά κουμπιά για να επιλέξετε τον αριθμό του στοιχείου που θέλετε και κατόπιν πατήστε το ◻ (εισαγωγή).
3. Συνεχίστε την αναπαραγωγή σύμφωνα με τις οδηγίες στο μενού.

Σημείωση

- Η αναπαραγωγή PBC ακυρώνεται όταν ενεργοποιείται η Επαναλαμβανόμενη αναπαραγωγή.

Για να ακυρώσετε την αναπαραγωγή PBC

1. Πατήστε το ◀◀ (προηγούμενο) ή το ▶▶ (επόμενο), ή πατήστε παρατεταμένα το SHIFT και πατήστε τα αριθμητικά κουμπιά για να επιλέξετε ένα κομμάτι ενώ είναι σταματημένη η αναπαραγωγή.
2. Πατήστε το ► (αναπαραγωγή) ή το ◻ (εισαγωγή). Η αναπαραγωγή ξεκινά από το επιλεγμένο κομμάτι.

Για να επιστρέψετε στην αναπαραγωγή PBC

Πατήστε δύο φορές το ■ (διακοπή), κατόπιν πατήστε το ► (αναπαραγωγή).

Συνέχιση αναπαραγωγής πολλαπλών δίσκων (για DVD VIDEO/VIDEO CD)

Αυτό το σύστημα μπορεί να αποθηκεύσει σημεία συνέχισης αναπαραγωγής για έως 6 δίσκους και συνεχίζει την αναπαραγωγή όταν εισάγετε τον ίδιο δίσκο ξανά. Εάν αποθηκεύσετε ένα σημείο συνέχισης αναπαραγωγής για τον 7ο δίσκο, το σημείο συνέχισης για τον πρώτο δίσκο θα διαγραφεί. Για να ενεργοποιήσετε αυτήν τη λειτουργία, ρυθμίστε το [ΣΥΝΕΧΙΣΗ ΠΟΛΛΑΠΛΩΝ ΔΙΣΚΩΝ] στο [ΡΥΘΜΙΣΗ ΣΥΣΤΗΜΑΤΟΣ] σε [ON].

Σημείωση

- Για αναπαραγωγή από την αρχή του δίσκου, πατήστε το ■ (διακοπή) δύο φορές και, στη συνέχεια, πατήστε το ► (αναπαραγωγή).

Σχετικό θέμα

- [Σύνδεση της τηλεόρασης](#)

4-748-036-81(1) Copyright 2019 Sony Corporation

Οικιακό ηχοσύστημα
MHC-V42D

Χρήση της λειτουργίας αναπαραγωγής

Ανάλογα με τον δίσκο ή το αρχείο, η λειτουργία ενδέχεται να μη λειτουργήσει.

Αναπαραγωγή με διαδοχική σειρά ή με τυχαία σειρά (Κανονική αναπαραγωγή/Τυχαία αναπαραγωγή) (για CD/DATA CD/DATA DVD/USB)

Ενώ είναι σταματημένη η αναπαραγωγή, πατήστε επανειλημμένα το PLAY MODE.

Κατά την αναπαραγωγή δίσκου

- [DISC]: Αναπαράγει τον δίσκο.
- [FOLDER]*: Αναπαράγει όλα τα αρχεία με δυνατότητα αναπαραγωγής στον καθορισμένο φάκελο του δίσκου.
- [DISC (SHUFFLE)]: Αναπαράγει με τυχαία σειρά όλα τα αρχεία ήχου στον δίσκο.
- [FOLDER (SHUFFLE)]*: Αναπαράγει με τυχαία σειρά όλα τα αρχεία ήχου στον καθορισμένο φάκελο στον δίσκο.

* Δεν είναι δυνατή η επιλογή του για AUDIO CD.

Κατά την αναπαραγωγή συσκευής USB

- [ONE USB DEVICE]: Αναπαράγει τη συσκευή USB.
- [FOLDER]: Αναπαράγει όλα τα αρχεία με δυνατότητα αναπαραγωγής στον καθορισμένο φάκελο της συσκευής USB.
- [ONE USB DEVICE (SHUFFLE)]: Αναπαράγει με τυχαία σειρά όλα τα αρχεία ήχου στη συσκευή USB.
- [FOLDER (SHUFFLE)]: Αναπαράγει με τυχαία σειρά όλα τα αρχεία ήχου στον καθορισμένο φάκελο στη συσκευή USB.

Σημείωση

- Οι ενδείξεις [FLDR] και [SHUF] σβήνουν στην οθόνη όταν η Κανονική αναπαραγωγή έχει ρυθμιστεί σε [DISC] ή [ONE USB DEVICE].
- Η ένδειξη [FLDR] ανάβει στην οθόνη όταν η Κανονική αναπαραγωγή έχει ρυθμιστεί σε [FOLDER].
- Η ένδειξη [SHUF] ανάβει στην οθόνη όταν η Τυχαία αναπαραγωγή έχει ρυθμιστεί σε [DISC (SHUFFLE)] ή [ONE USB DEVICE (SHUFFLE)].
- Οι ενδείξεις [FLDR] και [SHUF] ανάβουν στην οθόνη όταν η Τυχαία αναπαραγωγή έχει ρυθμιστεί σε [FOLDER (SHUFFLE)].
- Η Τυχαία αναπαραγωγή δεν μπορεί να εκτελεστεί για αρχεία βίντεο.
- Η Τυχαία αναπαραγωγή ακυρώνεται όταν:
 - ανοίγετε την υποδοχή δίσκου.
 - εκτελείτε Συγχρονισμένη μεταφορά.
 - αλλάζετε τη ρύθμιση MEDIA MODE.
- Η Τυχαία αναπαραγωγή μπορεί να ακυρωθεί όταν επιλέγετε έναν φάκελο ή κομμάτι για αναπαραγωγή.

Αναπαραγωγή επαναλαμβανόμενα (Επαναλαμβανόμενη αναπαραγωγή) (για DVD VIDEO/VIDEO CD/CD/DATA CD/DATA DVD/USB)

Πατήστε επανειλημμένα το REPEAT.



Ανάλογα με τον τύπο του δίσκου ή του αρχείου, ορισμένες ρυθμίσεις ενδέχεται να μην είναι διαθέσιμες.

- [OFF]: Δεν γίνεται επαναλαμβανόμενη αναπαραγωγή.
- [ALL]: Επαναλαμβάνει όλα τα κομμάτια ή αρχεία στην επιλεγμένη λειτουργία αναπαραγωγής.
- [DISC]: Επαναλαμβάνει όλο το περιεχόμενο (μόνο DVD VIDEO και VIDEO CD).
- [TITLE]: Επαναλαμβάνει τον τρέχοντα τίτλο (μόνο DVD VIDEO).
- [CHAPTER]: Επαναλαμβάνει το τρέχον κεφάλαιο (μόνο DVD VIDEO).
- [TRACK]: Επαναλαμβάνει το τρέχον κομμάτι.
- [FILE]: Επαναλαμβάνει το τρέχον αρχείο βίντεο.

Για ακύρωση της Επαναλαμβανόμενης αναπαραγωγής

Πατήστε επανειλημμένα το REPEAT για να επιλέξετε [OFF].

Σημείωση

- Η ένδειξη [] ανάβει στην οθόνη όταν η Επαναλαμβανόμενη αναπαραγωγή έχει ρυθμιστεί σε [ALL] ή [DISC].
- Η ένδειξη [] ανάβει στην οθόνη όταν η Επαναλαμβανόμενη αναπαραγωγή έχει ρυθμιστεί σε [TITLE], [CHAPTER], [TRACK] ή [FILE].
- Δεν μπορείτε να εκτελέσετε Επαναλαμβανόμενη αναπαραγωγή με VIDEO CD κατά την αναπαραγωγή PBC.
- Ανάλογα με το DVD VIDEO, δεν μπορείτε να εκτελέσετε Επαναλαμβανόμενη αναπαραγωγή.
- Η Επαναλαμβανόμενη αναπαραγωγή ακυρώνεται όταν:
 - ανοίγετε την υποδοχή δίσκου.
 - απενεργοποιείτε το σύστημα (μόνο DVD VIDEO και VIDEO CD).
 - αλλάζετε τη λειτουργία (μόνο DVD VIDEO και VIDEO CD).
 - εκτελείτε Συγχρονισμένη μεταφορά.
 - αλλάζετε τη ρύθμιση MEDIA MODE.

Οικιακό ηχοσύστημα
MHC-V42D

Προβολή πληροφοριών δίσκου και συσκευής USB

Μπορείτε να δείτε τις ακόλουθες πληροφορίες ενός δίσκου και μιας συσκευής USB στην οθόνη της τηλεόρασης και στην οθόνη.

Πατήστε παρατεταμένα το SHIFT και πατήστε επανειλημμένα το  DISPLAY κατά τη διάρκεια της αναπαραγωγής.

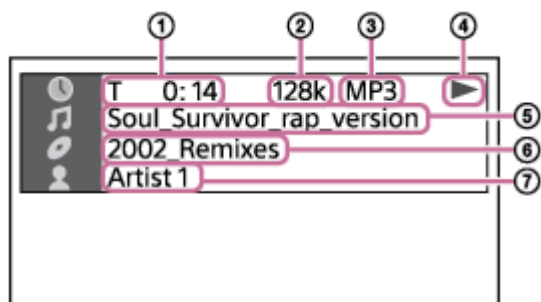

1. Πληροφορίες αναπαραγωγής
Χρόνος αναπαραγωγής και χρόνος που απομένει
2. Ρυθμός μετάδοσης bit
3. Τύπος μέσων
4. Κατάσταση αναπαραγωγής
5. Τίτλος^{*1}/κομμάτι/όνομα αρχείου^{*2}
6. Όνομα άλμπουμ^{*1}/όνομα φακέλου^{*2}/αριθμός κεφαλαίου/αριθμός ευρετηρίου
7. Όνομα καλλιτέχνη^{*1} ^{*2}
Εμφανίζεται κατά την αναπαραγωγή ενός αρχείου ήχου.

^{*1} Αν ένα αρχείο ήχου έχει μια ετικέτα ID3, το σύστημα θα εμφανίσει ένα όνομα άλμπουμ/όνομα τίτλου/όνομα καλλιτέχνη από τις πληροφορίες ετικέτας ID3. Το σύστημα μπορεί να υποστηρίξει το ID3 Έκδ. 1.0/1.1/2.2/2.3.

^{*2} Αν το όνομα περιέχει χαρακτήρες που δεν μπορούν να εμφανιστούν, αυτοί οι χαρακτήρες θα εμφανιστούν ως [].

Σημείωση

- Ανάλογα με την πηγή που αναπαράγεται, κάποιες πληροφορίες ή ορισμένοι χαρακτήρες δεν μπορούν να προβληθούν.
- Ανάλογα με τη λειτουργία αναπαραγωγής, οι πληροφορίες που εμφανίζονται μπορεί να διαφέρουν.

Πατήστε επανειλημμένα το DISPLAY ενώ το σύστημα είναι ενεργοποιημένο.
Μπορείτε να προβάλλετε τις πληροφορίες ως εξής:

- Χρόνος αναπαραγωγής/χρόνος που απομένει για ένα κομμάτι, αρχείο, δίσκο
- Όνομα αρχείου, όνομα φακέλου
- Τίτλος, καλλιτέχνης και πληροφορίες άλμπουμ

Σημείωση

- Το όνομα δίσκου ή το όνομα κομματιού ίσως να μην εμφανίζεται, ανάλογα με τους χαρακτήρες.

- Ο χρόνος αναπαραγωγής των αρχείων ήχου ίσως να μην εμφανίζεται σωστά.
- Ο χρόνος αναπαραγωγής που έχει παρέλθει για ένα αρχείο ήχου που έχει κωδικοποιηθεί με VBR (μεταβλητό ρυθμό μετάδοσης bit) δεν εμφανίζεται σωστά.

Σχετικό θέμα

- [Σύνδεση της τηλεόρασης](#)

4-748-036-81(1) Copyright 2019 Sony Corporation

Οικιακό ηχοσύστημα
MHC-V42D

Ακρόαση μουσικής από συσκευή USB

Το σύστημα υποστηρίζει τα ακόλουθα μορμά αρχείων ήχου.

- MP3: επέκταση αρχείου [.mp3]
- WMA: επέκταση αρχείου [.wma]
- AAC: επέκταση αρχείου [.m4a/.mp4/.3gp]
- WAV: επέκταση αρχείου [.wav]

- 1 Πατήστε επανειλημμένα το **FUNCTION** για να επιλέξετε **[USB]**.
- 2 Συνδέστε μια συσκευή **USB** στη θύρα **ψ (USB)**.
- 3 Πατήστε το **MEDIA MODE** για να επιλέξετε **[MUSIC]** ή **[VIDEO]**.
- 4 Πατήστε το **▶** (αναπαραγωγή) για να ξεκινήσει η αναπαραγωγή.

Άλλες λειτουργίες

Ανάλογα με το αρχείο, η λειτουργία ενδέχεται να μην εκτελεστεί.

Για	Ενέργεια
Διακοπή αναπαραγωγής	Πατήστε το ■ (διακοπή).
Παύση αναπαραγωγής	Πατήστε το (παύση).
Συνέχιση της αναπαραγωγής ή επιστροφή στην κανονική αναπαραγωγή	Πατήστε το ▶ (αναπαραγωγή).
Ακύρωση του σημείου συνέχισης	Πατήστε δύο φορές το ■ (διακοπή).
Επιλογή ενός κομματιού ή αρχείου.	Πατήστε το ◀◀ (προηγούμενο) ή ▶▶ (επόμενο) κατά τη διάρκεια της αναπαραγωγής. Ή πατήστε παρατεταμένα το SHIFT και πατήστε τα αριθμητικά κουμπιά και κατόπιν πατήστε το + (εισαγωγή).
Επιλογή φακέλου	Πατήστε επανειλημμένα το 📁 (φάκελος) -/+ .
Γρήγορο εντοπισμό ενός σημείου στη λειτουργία γρήγορης κίνησης προς τα εμπρός ή γρήγορης κίνησης προς τα πίσω (Κλειδί αναζήτησης)	Πατήστε το ◀◀ (γρήγορη κίνηση προς τα πίσω) ή ▶▶ (γρήγορη κίνηση προς τα εμπρός) κατά τη διάρκεια της αναπαραγωγής. Πατήστε το ▶ (αναπαραγωγή) για επιστροφή στην αναπαραγωγή. Κάθε φορά που πατάτε το ◀◀ (γρήγορη κίνηση προς τα πίσω) ή το ▶▶ (γρήγορη κίνηση προς τα εμπρός), η ταχύτητα αναπαραγωγής αλλάζει.

- Από τη στιγμή που το σύστημα και η συσκευή USB συνδεθούν, μπορείτε να ελέγχετε την αναπαραγωγή πατώντας τα ► (αναπαραγωγή) και ◀◀ (προηγούμενο)/ ▶▶ (επόμενο).

Σημείωση

- Μπορείτε να χρησιμοποιήσετε έναν προσαρμογέα USB (δεν παρέχεται) για να συνδέσετε τη συσκευή USB στο σύστημα αν η συσκευή USB δεν μπορεί να συνδεθεί στη θύρα ψ (USB).

Σχετικό θέμα

- [Προβολή πληροφοριών δίσκου και συσκευής USB](#)

4-748-036-81(1) Copyright 2019 Sony Corporation

Οικιακό ηχοσύστημα
MHC-V42D

Ακρόαση μουσικής από συσκευή μέσω σύνδεσης BLUETOOTH

Μπορείτε να απολαύσετε την ακρόαση μουσικής από μια συσκευή BLUETOOTH και να τη χειρίζεστε από το σύστημα μέσω σύνδεσης BLUETOOTH, αν υποστηρίζει τα ακόλουθα προφίλ BLUETOOTH.

A2DP (Advanced Audio Distribution Profile)

Σας δίνει τη δυνατότητα να απολαύσετε ασύρματα περιεχόμενο ήχου υψηλής ποιότητας.

AVRCP (Audio Video Remote Control Profile)

Σας δίνει τη δυνατότητα να ρυθμίζετε την ένταση του ήχου και να χειρίζεστε την αναπαραγωγή, την παύση ή τη μετάβαση στην αρχή του επόμενου/τρέχοντος κομματιού.

Οι λειτουργίες μπορεί να διαφέρουν ανάλογα με τη συσκευή BLUETOOTH. Ανατρέξτε επίσης στις οδηγίες λειτουργίας που παρέχονται με τη συσκευή BLUETOOTH.

Σημείωση

- Βεβαιωθείτε από πριν ότι η ένταση ήχου στη συσκευή BLUETOOTH και το σύστημα είναι ρυθμισμένες σε ένα μεσαίο επίπεδο για να αποφύγετε την απότομη έξοδο δυνατού ήχου από το σύστημα. Ανάλογα με τη συσκευή BLUETOOTH, η ρύθμιση της έντασης ήχου του συστήματος μπορεί να μην είναι δυνατή από τη συσκευή BLUETOOTH όταν η αναπαραγωγή στη συσκευή είναι σταματημένη/σε παύση.

- 1 Συνδέστε το σύστημα με τη συσκευή BLUETOOTH.**
Το όνομα της συσκευής BLUETOOTH εμφανίζεται στην οθόνη όταν η σύνδεση BLUETOOTH έχει δημιουργηθεί.
- 2 Ξεκινήστε την αναπαραγωγή στη συσκευή BLUETOOTH.**
- 3 Ρυθμίστε την ένταση ήχου πατώντας το κουμπί VOLUME +/- στο σύστημα ή μέσω της συσκευής BLUETOOTH.**

Σημείωση

- Αν είναι κακή η κατάσταση επικοινωνίας, μπορεί η συσκευή BLUETOOTH να αντιδράσει λανθασμένα στις λειτουργίες στο σύστημα.
- Ανάλογα με τη συσκευή BLUETOOTH, μπορεί να είναι απαραίτητο να πρέπει να ρυθμίσετε την ένταση ήχου ή να ορίσετε τη ρύθμιση εξόδου ήχου στη συνδεδεμένη συσκευή.
- Μπορεί να προκληθεί θόρυβος ή διακοπή του ήχου ανάλογα με τη συσκευή BLUETOOTH που είναι συνδεδεμένη με το σύστημα, το περιβάλλον επικοινωνίας ή τη χρήση του περιβάλλοντος.

Σχετικό θέμα

- Σύζευξη και σύνδεση με συσκευές BLUETOOTH
- Τερματισμός της σύνδεσης BLUETOOTH (Μετά τη χρήση)



Οικιακό ηχοσύστημα
MHC-V42D

Επιλογή της ποιότητας αναπαραγωγής συνεχούς ροής ήχου BLUETOOTH (Κωδικοποιητής)

Μπορείτε να ενεργοποιήσετε τη λήψη κωδικοποιητή AAC, LDAC ή SBC από μια συσκευή BLUETOOTH. Μπορείτε να επιλέξετε τους κωδικοποιητές AAC/LDAC μόνο όταν η συσκευή BLUETOOTH υποστηρίζει τα AAC/LDAC.

1 Πατήστε το **OPTIONS**.

Το μενού επιλογών εμφανίζεται στην οθόνη.

2 Πατήστε επανειλημμένα το **↑ / ↓** για να επιλέξετε **[BT CODEC]** και κατόπιν πατήστε το **+**.

3 Πατήστε επανειλημμένα το **↑ / ↓** για να επιλέξετε τη ρύθμιση και κατόπιν πατήστε το **+**.

- **AUTO**: Ενεργοποιήστε τη λήψη σε μορφή κωδικοποιητή AAC ή LDAC ανάλογα με τις δυνατότητες της συσκευής BLUETOOTH.
- **SBC**: Πραγματοποιήστε λήψη σε μορφή κωδικοποιητή SBC.

Για έξοδο από το μενού επιλογών, πατήστε το **OPTIONS**.

Υπόδειξη

- Το LDAC είναι μια τεχνολογία κωδικοποίησης ήχου που αναπτύχθηκε από τη Sony, η οποία επιτρέπει τη μετάδοση περιεχομένου ήχου υψηλής ανάλυσης (Hi-Res), ακόμη και μέσω σύνδεσης BLUETOOTH. Σε αντίθεση με άλλες συμβατές με BLUETOOTH τεχνολογίες κωδικοποίησης, όπως το SBC, λειτουργεί χωρίς καμία υποβάθμιση του περιεχομένου ήχου υψηλής ανάλυσης*¹ και καθιστά εφικτή τη μετάδοση σχεδόν τριπλάσιου όγκου δεδομένων*² σε σχέση με άλλες τεχνολογίες, μέσω ασύρματου δικτύου BLUETOOTH με απaráμιλλη ποιότητα ήχου, χάρη στην αποτελεσματική κωδικοποίηση και τη βελτιστοποιημένη πακετοποίηση.

*1 Εξαιρείται το περιεχόμενο μορφής DSD.

*2 Σε σύγκριση με το SBC (Subband Codec) όταν επιλέγεται ρυθμός μετάδοσης bit 990 kbps (96/48 kHz) ή 909 kbps (88,2/44,1 kHz).

Σημείωση

- Μπορείτε να απολαύσετε ήχο υψηλής ποιότητας αν έχει επιλεγεί το AAC ή το LDAC. Αν δεν μπορείτε να ακούσετε ήχο AAC ή LDAC από τη συσκευή σας ή αν ο ήχος διακόπτεται, επιλέξτε **[SBC]**.
- Αν αλλάξετε αυτή τη ρύθμιση ενώ το σύστημά σας είναι συνδεδεμένο σε μια συσκευή BLUETOOTH, η συσκευή BLUETOOTH θα αποσυνδεθεί. Για να συνδέσετε τη συσκευή BLUETOOTH, πραγματοποιήστε πάλι τη σύνδεση BLUETOOTH.

Σχετικό θέμα

- [Χρήση της λειτουργίας αναμονής BLUETOOTH](#)

Οικιακό ηχοσύστημα
MHC-V42D

Τερματισμός της σύνδεσης BLUETOOTH (Μετά τη χρήση)

- 1 Πατήστε το **BLUETOOTH/ PAIRING** στο σύστημα.
Η ένδειξη [BT AUDIO] εμφανίζεται στην οθόνη.

Σημείωση

- Ανάλογα με τη συσκευή BLUETOOTH, η σύνδεση BLUETOOTH ενδέχεται να τερματιστεί αυτόματα όταν διακόψετε την αναπαραγωγή.

Σχετικό θέμα

- [Ενεργοποίηση του συστήματος](#)
- [Λειτουργία Αυτόματης κατάστασης αναμονής](#)

Οικιακό ηχοσύστημα
MHC-V42D

Σύνδεση αυτού του συστήματος με πολλαπλές συσκευές BLUETOOTH (Σύνδεση πολλαπλών συσκευών)

Στο σύστημα μπορούν να είναι συνδεδεμένες ταυτόχρονα μέχρι και 3 συσκευές BLUETOOTH. Όταν μια από τις συσκευές ξεκινήσει την αναπαραγωγή ενώ αναπαράγει μουσική σε άλλη συσκευή, το σύστημα αλλάζει την έξοδο και ξεκινά την παραγωγή ήχου από την καινούρια συνδεδεμένη συσκευή.

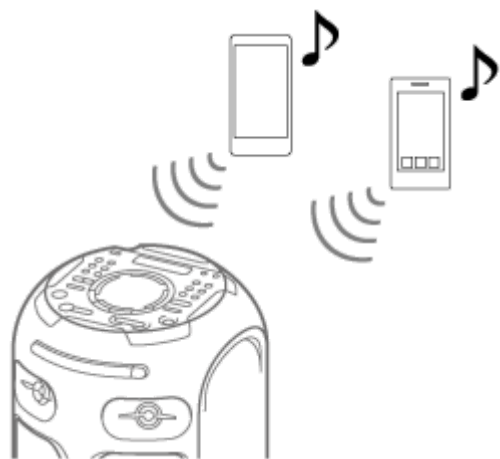

- 1 Για σύζευξη με δεύτερη ή τρίτη συσκευή, επαναλάβετε τα βήματα 1 έως 3 της ενότητας [Σύζευξη και σύνδεση με συσκευές BLUETOOTH](#).

Για την αποσύνδεση οποιασδήποτε συσκευής BLUETOOTH από μια σύνδεση πολλαπλών συσκευών

Τερματίστε τη σύνδεση BLUETOOTH στη συσκευή BLUETOOTH που θέλετε να αποσυνδέσετε.

Για την αποσύνδεση όλων των συσκευών BLUETOOTH από μια σύνδεση πολλαπλών συσκευών

Πατήστε το BLUETOOTH/  PAIRING.

Σημείωση

- Οι λειτουργίες μπορεί να διαφέρουν ανάλογα με τις συσκευές BLUETOOTH. Μια συσκευή BLUETOOTH μπορεί να μη συνδέεται ανάλογα με τον συνδυασμό των συσκευών. Για λεπτομέρειες, ανατρέξτε στις οδηγίες λειτουργίας για τις συσκευές.
- Αν προσπαθήσετε να συνδέσετε μια 4η συσκευή BLUETOOTH, η παλιότερη συσκευή αναπαραγωγής θα αποσυνδεθεί.
- Ανάλογα με τις συσκευές BLUETOOTH, ίσως να μην μπορέσετε να εκτελέσετε τρεις συνδέσεις BLUETOOTH ταυτόχρονα.
- Δεν είναι εφικτή η σύνδεση πολλαπλών συσκευών όταν χρησιμοποιείτε τη λειτουργία Ασύρματου Party Chain ή τη λειτουργία Speaker Add.

Σχετικό θέμα

- [Σύζευξη και σύνδεση με συσκευές BLUETOOTH](#)

Οικιακό ηχοσύστημα
MHC-V42D

Ενεργοποίηση/απενεργοποίηση του σήματος BLUETOOTH

Μπορείτε να συνδεθείτε στο σύστημα από μια συζευγμένη συσκευή BLUETOOTH όταν το σήμα BLUETOOTH του συστήματος είναι ενεργό. Κατά τη στιγμή της αγοράς, αυτή η ρύθμιση είναι ενεργοποιημένη.

- 1 Πατήστε παρατεταμένα το  (φάκελος) + και το MEGA BASS στο σύστημα για περίπου 3 δευτερόλεπτα. Η ένδειξη [BT ON] ή [BT OFF] εμφανίζεται στην οθόνη.

Σημείωση

- Δεν μπορείτε να εκτελέσετε τις ακόλουθες λειτουργίες όταν το σήμα BLUETOOTH είναι απενεργοποιημένο:
 - Σύζευξη ή/και σύνδεση με συσκευή BLUETOOTH.
 - Χρήση του "Sony | Music Center".
 - Αλλαγή των κωδικοποιητών ήχου BLUETOOTH.
- Αν αγγίξετε στο Σήμα N του συστήματος μια συσκευή BLUETOOTH συμβατή με το NFC ή ενεργοποιήσετε την κατάσταση αναμονής BLUETOOTH, το σήμα BLUETOOTH θα ενεργοποιηθεί αυτόματα.

Οικιακό ηχοσύστημα
MHC-V42D

Σύνδεση πολλαπλών ηχοσυστημάτων (Λειτουργία Ενσύρματου Party Chain)

Μπορείτε να συνδέσετε πολλαπλά ηχοσυστήματα σε μια αλυσίδα για να δημιουργήσετε ένα πιο συναρπαστικό περιβάλλον πάρτι και να παραγάγετε υψηλότερη έξοδο ήχου.

Ένα ενεργοποιημένο σύστημα στην αλυσίδα θα είναι η "Κεντρική συσκευή πάρτι" και θα μοιράζει τη μουσική. Τα άλλα συστήματα γίνονται "Εξαρτημένες συσκευές πάρτι" και αναπαράγουν την ίδια μουσική με αυτή που αναπαράγει η "Κεντρική συσκευή πάρτι".

Ρύθμιση του Party Chain

Ρυθμίστε ένα Ενσύρματο Party Chain συνδέοντας όλα τα συστήματα με τη χρήση καλωδίων ήχου (δεν παρέχονται). Πριν από τη σύνδεση των καλωδίων, φροντίστε να απενεργοποιήσετε τα συστήματα.

Αν όλα τα συστήματα διαθέτουν τη λειτουργία Ενσύρματου Party Chain

Παράδειγμα: Όταν συνδέετε χρησιμοποιώντας αυτό το σύστημα ως το πρώτο σύστημα

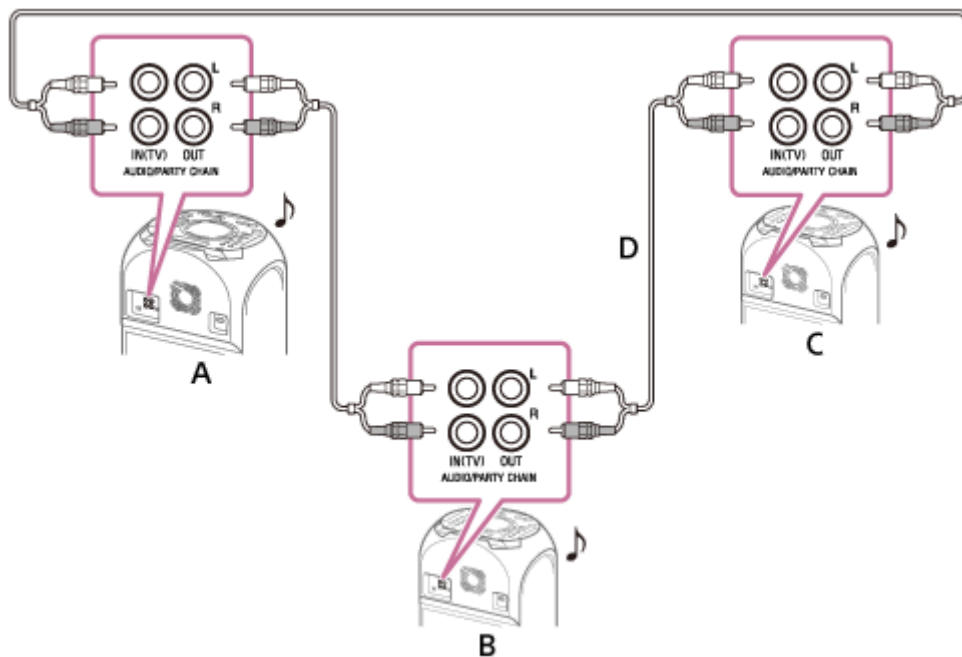

- A: Πρώτο σύστημα (Κεντρική συσκευή πάρτι)
B: Δεύτερο σύστημα (Εξαρτημένη συσκευή πάρτι)
C: Τελευταίο σύστημα (Εξαρτημένη συσκευή πάρτι)
D: Συνεχίστε τη σύνδεση μέχρι το τελευταίο σύστημα.

- Το τελευταίο σύστημα πρέπει να είναι συνδεδεμένο με το πρώτο σύστημα. Αν το τελευταίο σύστημα δεν είναι συνδεδεμένο με το πρώτο σύστημα, η Κεντρική συσκευή πάρτι δεν μπορεί να αλλάξει.
- Οποιοδήποτε σύστημα μπορεί να γίνει Κεντρική συσκευή πάρτι. Μπορείτε να αλλάξετε την Κεντρική συσκευή πάρτι σε κάποιο άλλο σύστημα στην αλυσίδα. Για λεπτομέρειες, ανατρέξτε στην ενότητα [Απόλαυση αναπαραγωγής μουσικής με πολλαπλά ηχοσυστήματα \(Λειτουργία Ενσύρματου Party Chain\)](#).
- Βεβαιωθείτε ότι έχει επιλεγεί μια λειτουργία διαφορετική από τη λειτουργία AUDIO IN. Όταν έχει επιλεγεί η λειτουργία AUDIO IN, αυτό το χαρακτηριστικό δεν μπορεί να χρησιμοποιηθεί.

Αν ένα από τα συστήματα δεν διαθέτει τη λειτουργία Ενσύρματου Party Chain

Παράδειγμα: Όταν συνδέετε χρησιμοποιώντας αυτό το σύστημα ως το πρώτο σύστημα

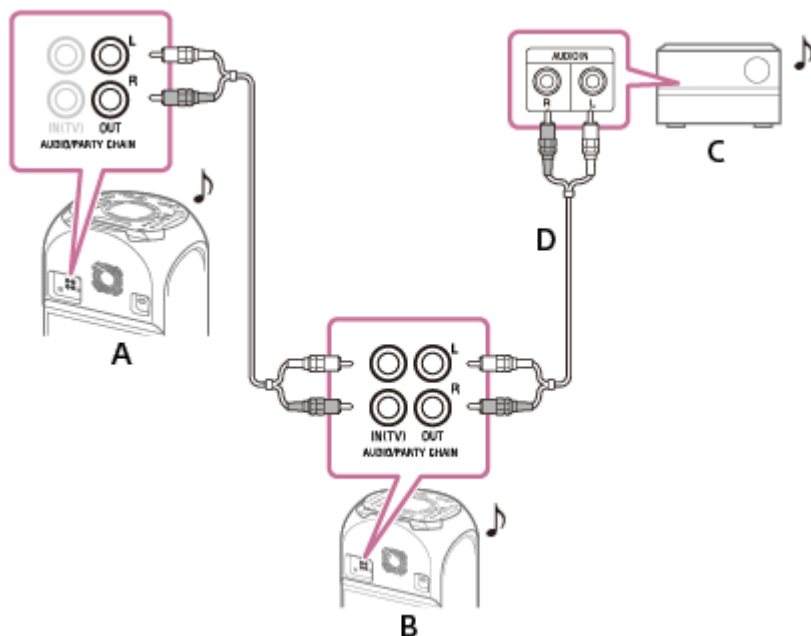

- A: Πρώτο σύστημα (Κεντρική συσκευή πάρτι)
 B: Δεύτερο σύστημα (Εξαρτημένη συσκευή πάρτι)
 C: Τελευταίο σύστημα* (Εξαρτημένη συσκευή πάρτι)
 D: Συνεχίστε τη σύνδεση μέχρι το τελευταίο σύστημα.

* Συνδέστε το σύστημα το οποίο δεν διαθέτει τη λειτουργία Ενσύρματου Party Chain τελευταίο στη σειρά, διαφορετικά η αλυσίδα θα σταματήσει σε αυτό το σύστημα. Φροντίστε να επιλέξετε τη λειτουργία AUDIO IN σε αυτό το τελευταίο σύστημα.

- Το τελευταίο σύστημα δεν συνδέεται με το πρώτο σύστημα.
- Πρέπει να επιλέξετε το πρώτο σύστημα ως Κεντρική συσκευή πάρτι έτσι ώστε όλα τα συστήματα να αναπαράγουν την ίδια μουσική όταν ενεργοποιηθεί η λειτουργία Ενσύρματου Party Chain.

Σχετικό θέμα

- [Απόλαυση αναπαραγωγής μουσικής με πολλαπλά ηχοσυστήματα \(Λειτουργία Ενσύρματου Party Chain\)](#)

Οικιακό ηχοσύστημα
MHC-V42D

Απόλαυση αναπαραγωγής μουσικής με πολλαπλά ηχοσυστήματα (Λειτουργία Ενσύρματου Party Chain)

Μπορείτε να απολαύσετε μουσική χρησιμοποιώντας τα ενσύρματα πολλαπλά ηχοσυστήματα.

- 1 **Ενεργοποιήστε όλα τα συστήματα.**
- 2 **Προσαρμόστε την ένταση ήχου σε κάθε σύστημα.**
- 3 **Ενεργοποιήστε τη λειτουργία Ενσύρματου Party Chain στο σύστημα που θα χρησιμοποιηθεί ως Κεντρική συσκευή πάρτι.**
 - Παράδειγμα: Όταν χρησιμοποιείτε αυτό το σύστημα ως την Κεντρική συσκευή πάρτι
 1. Πατήστε επανειλημμένα το FUNCTION για να επιλέξετε τη λειτουργία που θέλετε. Αν όλα τα συστήματα διαθέτουν τη λειτουργία Ενσύρματου Party Chain, μην επιλέξετε τη λειτουργία AUDIO IN. Αν επιλέξετε αυτή τη λειτουργία, δεν μπορεί να παραχθεί ήχος.
 2. Ξεκινήστε την αναπαραγωγή και κατόπιν πατήστε το PARTY CHAIN στο σύστημα. Η ένδειξη [PARTY CHAIN] εμφανίζεται στην οθόνη. Η Κεντρική συσκευή πάρτι ξεκινά το Ενσύρματο Party Chain και τα άλλα συστήματα γίνονται αυτόματα Εξαρτημένες συσκευές πάρτι. Όλα τα συστήματα αναπαράγουν την ίδια μουσική με αυτήν που αναπαράγει η Κεντρική συσκευή πάρτι. Η ένδειξη [WIRED P.CHAIN] ανάβει στην οθόνη της κεντρικής συσκευής πάρτι και των εξαρτημένων συσκευών πάρτι.

Για να επιλέξετε νέα Κεντρική συσκευή πάρτι

Αν όλα τα συστήματα διαθέτουν τη λειτουργία Ενσύρματου Party Chain, μπορείτε να επιλέξετε νέα Κεντρική συσκευή πάρτι.

1. Πατήστε το PARTY CHAIN στην Κεντρική συσκευή πάρτι.
2. Επαναλάβετε το βήμα 3 στο σύστημα για να γίνει η νέα Κεντρική συσκευή πάρτι. Η τρέχουσα Κεντρική συσκευή πάρτι θα αλλάξει αυτόματα σε Εξαρτημένη συσκευή πάρτι. Όλα τα συστήματα θα αναπαράγουν την ίδια μουσική με αυτήν που αναπαράγει η νέα Κεντρική συσκευή πάρτι.

Για την απενεργοποίηση της λειτουργίας Ενσύρματου Party Chain

Πατήστε το PARTY CHAIN στην Κεντρική συσκευή πάρτι. Η ένδειξη [LEAVE PARTY] εμφανίζεται στην οθόνη. Αν η λειτουργία Ενσύρματου Party Chain δεν τερματιστεί μετά από μερικά δευτερόλεπτα, πατήστε ξανά το PARTY CHAIN στην Κεντρική συσκευή πάρτι.

Σημείωση

- Ανάλογα με τον συνολικό αριθμό συστημάτων που έχετε συνδέσει, οι Εξαρτημένες συσκευές πάρτι μπορεί να χρειαστούν λίγο χρόνο για να αρχίσουν να αναπαράγουν τη μουσική.
- Η Εξαρτημένη συσκευή πάρτι συνεχίζει να αναπαράγει την ίδια πηγή μουσικής όπως η Κεντρική συσκευή πάρτι, ακόμα και αν αλλάξετε τη λειτουργία στην Εξαρτημένη συσκευή πάρτι. Ωστόσο, μπορείτε να ρυθμίσετε την ένταση ήχου και να αλλάξετε το εφέ ήχου στην Εξαρτημένη συσκευή πάρτι.
- Η αλλαγή της στάθμης της έντασης ήχου και του εφέ ήχου στην Κεντρική συσκευή πάρτι δεν θα επηρεάσει την έξοδο στις Εξαρτημένες συσκευές πάρτι.

- Αν χρησιμοποιείτε το μικρόφωνο ή παίζετε κιθάρα στην Κεντρική συσκευή πάρτι, ο ήχος δεν παράγεται από τις Εξαρτημένες συσκευές πάρτι.
- Αν ένα από τα συστήματα στην αλυσίδα εκτελεί μεταφορά μέσω USB, περιμένετε έως ότου το σύστημα ολοκληρώσει ή σταματήσει τη μεταφορά, προτού ενεργοποιήσετε τη λειτουργία Ενσύρματου Party Chain.
- Μπορείτε να επιλέξετε ένα άλλο σύστημα ως νέα Κεντρική συσκευή πάρτι μόνο αφού η λειτουργία Ενσύρματου Party Chain έχει ενεργοποιηθεί σε όλα τα συστήματα της αλυσίδας.
- Αν το επιλεγμένο σύστημα δεν γίνει η νέα Κεντρική συσκευή πάρτι μετά από μερικά δευτερόλεπτα, επαναλάβετε το βήμα ③ .
- Για λεπτομέρειες των λειτουργιών σε άλλα συστήματα, ανατρέξτε στις οδηγίες λειτουργίας των συστημάτων αυτών.

Σχετικό θέμα

- [Σύνδεση πολλαπλών ηχοσυστημάτων \(Λειτουργία Ενσύρματου Party Chain\)](#)

Ρύθμιση της λειτουργίας ήχου του Ενσύρματου Party Chain

Μπορείτε να ρυθμίσετε μια λειτουργία ήχου όταν η λειτουργία Ενσύρματου Party Chain είναι ενεργοποιημένη.

1 Πατήστε το **OPTIONS**.

Το μενού επιλογών εμφανίζεται στην οθόνη.

2 Πατήστε επανειλημμένα το **▲ / ▼** για να επιλέξετε **[P.CHAIN MODE]** και κατόπιν πατήστε το **□** (εισαγωγή).

3 Πατήστε επανειλημμένα το **▲ / ▼** για να επιλέξετε τη λειτουργία που θέλετε και κατόπιν πατήστε το **□** (εισαγωγή).

- **[STEREO]**: Παράγει στερεοφωνικό ήχο.
- **[RIGHT CH]**: Παράγει τον μονοφωνικό ήχο του δεξιού καναλιού.
- **[LEFT CH]**: Παράγει τον μονοφωνικό ήχο του αριστερού καναλιού.

Για έξοδο από το μενού επιλογών, πατήστε το **OPTIONS**.

Οικιακό ηχοσύστημα
MHC-V42D

Απόλαυση ασύρματης αναπαραγωγής με τη χρήση πολλαπλών ηχοσυστημάτων (Λειτουργία Ασύρματου Party Chain)

Συνδέοντας πολλαπλές συσκευές που είναι συμβατές με τη λειτουργία Ασύρματου Party Chain, μπορείτε να ζωντανέψετε τα πάρτι με δυνατή μουσική.

Συμβατές συσκευές:

SRS-XB21, SRS-XB31, SRS-XB41, SRS-XB20, SRS-XB30, SRS-XB40, MHC-V82D, MHC-V72D, MHC-V42D, MHC-V02, GTK-XB72, GTK-XB60, GTK-XB90

Προτού χειριστείτε το σύστημα, βεβαιωθείτε ότι όλα τα συστήματα που θα συνδεθούν βρίσκονται σε απόσταση μικρότερη του 1 m από τη συσκευή.

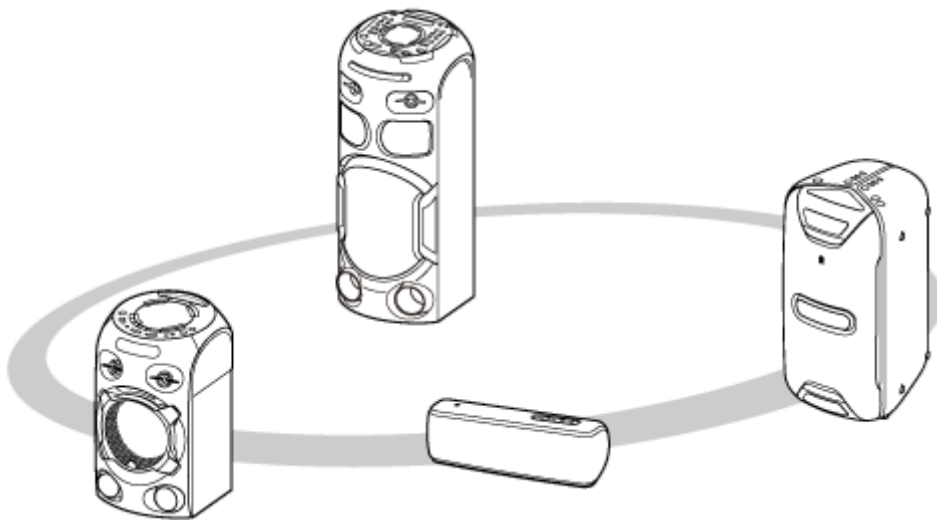

1 Ορίστε το πρώτο σύστημα ως την Κεντρική συσκευή πάρτι.

Η ακόλουθη διαδικασία είναι ένα παράδειγμα ρύθμισης του MHC-V42D ως το πρώτο σύστημα. Ανατρέξτε στις οδηγίες λειτουργίας που παρέχονται με τη συσκευή που χρησιμοποιείτε για να ρυθμίσετε άλλες συσκευές που είναι συμβατές με τη λειτουργία Ασύρματου Party Chain.

1. Πατήστε επανειλημμένα το FUNCTION για να επιλέξετε τη λειτουργία BLUETOOTH.
2. Συνδέστε τη συσκευή BLUETOOTH στο σύστημα μέσω της σύνδεσης BLUETOOTH.
[Σύζευξη και σύνδεση με συσκευές BLUETOOTH](#)
Όταν το όνομα της συσκευής BLUETOOTH εμφανίζεται στην οθόνη, η σύνδεση BLUETOOTH έχει δημιουργηθεί.
3. Πατήστε το W. PARTY CHAIN στο σύστημα.
Η ένδειξη [CHAINING] αναβοσβήνει στην οθόνη.
Η σύνδεση με τη συσκευή BLUETOOTH τερματίζεται αυτόματα όταν το σύστημα μεταβεί σε λειτουργία ρύθμισης Ασύρματου Party Chain.

2 Συνδέστε ένα δεύτερο ή και περισσότερα συστήματα ως Εξαρτημένες συσκευές πάρτι.

Η ακόλουθη διαδικασία είναι ένα παράδειγμα σύνδεσης του MHC-V42D ως το δεύτερο σύστημα. Ανατρέξτε στις οδηγίες λειτουργίας που παρέχονται με τη συσκευή που χρησιμοποιείτε για να συνδέσετε άλλες συσκευές που είναι συμβατές με τη λειτουργία Ασύρματου Party Chain.

1. Πατήστε επανειλημμένα το FUNCTION για να επιλέξετε τη λειτουργία BLUETOOTH.
2. Πατήστε το W. PARTY CHAIN στο δεύτερο σύστημα.
Η ένδειξη [GUEST XX] εμφανίζεται στην οθόνη (το XX είναι ένας αριθμός). Η ένδειξη [HOST] εμφανίζεται στην οθόνη του πρώτου συστήματος.

Υπόδειξη

- Συνδέστε το δεύτερο σύστημα εντός 1 λεπτού. Μετά από 1 λεπτό ή περισσότερο, η ρύθμιση του συστήματος ακυρώνεται.

3. Για να συνδέσετε επιπλέον συστήματα, επαναλάβετε τα βήματα 2 – 1 έως 2.

Υπόδειξη

- Όταν συνδέετε ένα τρίτο ή περισσότερα συστήματα, συνδέστε το καθένα εντός 30 δευτερολέπτων από τη σύνδεση του προηγούμενου συστήματος. Μετά από 30 δευτερόλεπτα ή περισσότερο, το σύστημα δεν μπορεί να συνδεθεί.
- Αν θέλετε να συνδέσετε άλλο ένα σύστημα μετά τη σύνδεση (30 δευτερόλεπτα ή περισσότερο) πατήστε παρατεταμένα το W. PARTY CHAIN στο πρώτο σύστημα και κατόπιν ακολουθήστε τα βήματα 2 – 1 έως 2.

3 Περιμένετε 30 δευτερόλεπτα μετά τη σύνδεση της τελευταίας Εξαρτημένης συσκευής πάρτι.

Η ένδειξη [P.CHAIN] σταματά να αναβοσβήνει στην οθόνη της Κεντρικής συσκευής πάρτι και η συσκευή BLUETOOTH συνδέεται πάλι στην Κεντρική συσκευή πάρτι.

4 Ξεκινήστε την αναπαραγωγή.

Ξεκινήστε την αναπαραγωγή στη συνδεδεμένη συσκευή BLUETOOTH και ρυθμίστε την ένταση του ήχου. Η ίδια μουσική αναπαραγεται από όλα τα συστήματα.

Όταν ρυθμίζετε την ένταση του ήχου στη συσκευή BLUETOOTH ή στο σύστημα που είναι συνδεδεμένο με τη συσκευή (το σύστημα που ορίστηκε ως το πρώτο), η ένταση ήχου σε όλα τα συστήματα ρυθμίζεται αυτόματα.* Για τα άλλα συστήματα (το δεύτερο σύστημα ή τα επόμενα που ρυθμίστηκαν), μπορείτε επίσης να ρυθμίσετε την ένταση ήχου στο καθένα.

* Ανάλογα με τη συνδεδεμένη συσκευή, η ένταση ήχου μπορεί να μη συγχρονίζεται με την ένταση ήχου που ρυθμίσατε στο πρώτο σύστημα.

Συγχρονισμός ρυθμίσεων κατά τη λειτουργία Ασύρματου Party Chain

Όταν δημιουργείται ένα Ασύρματο Party Chain, αλλάζουν οι ακόλουθες ρυθμίσεις στα συνδεδεμένα συστήματα:

- Οι ρυθμίσεις MEGA BASS σε όλα τα συνδεδεμένα συστήματα συγχρονίζονται με το πρώτο σύστημα.
- Η ρύθμιση Καραόκε (Μείωση φωνητικών, Έλεγχος κλειδιού και Ηχώ μικροφώνου) σε όλα τα συνδεδεμένα συστήματα απενεργοποιείται.
- Οι ρυθμίσεις Party Light στις Εξαρτημένες συσκευές πάρτι συγχρονίζονται με την Κεντρική συσκευή πάρτι.
- Το Εφέ DJ στην Κεντρική συσκευή πάρτι και στις Εξαρτημένες συσκευές πάρτι απενεργοποιείται.
- Οι ρυθμίσεις ηχητικού πεδίου επανέρχονται στις προεπιλογές σε όλα τα συνδεδεμένα συστήματα.
- Όταν ρυθμίζεται η ένταση ήχου στο πρώτο σύστημα, η ένταση ήχου σε όλα τα συνδεδεμένα συστήματα συγχρονίζεται με την ένταση στο πρώτο σύστημα. Όμως, ακόμα και αν ρυθμιστεί η ένταση ήχου στα άλλα συστήματα, η ένταση ήχου στο πρώτο σύστημα δεν θα μεταβληθεί.
- Όταν απενεργοποιείται το πρώτο σύστημα, όλα τα άλλα συστήματα απενεργοποιούνται επίσης.

Υπόδειξη

- Μπορείτε, επίσης, να χειριστείτε τη λειτουργία Ασύρματου Party Chain με το "Sony | Music Center".
- Οι δυνατότητες της λειτουργίας Ασύρματου Party Chain εξαρτάται από τα συστήματα τα οποία συνδέετε.
- Όταν χρησιμοποιείτε τη λειτουργία Ασύρματου Party Chain, ο κωδικοποιητής αλλάζει αυτόματα σε SBC.

Σημείωση

- Όταν παρακολουθείτε ταινίες χρησιμοποιώντας τη λειτουργία Ασύρματου Party Chain, μπορεί να υπάρχει διαφορά μεταξύ εικόνας και ήχου.
- Η λειτουργία Ασύρματου Party Chain είναι διαθέσιμη μόνο όταν το σύστημα βρίσκεται σε λειτουργία BLUETOOTH.
- Όταν χρησιμοποιείτε τη λειτουργία Ασύρματου Party Chain συνδέοντας πολλαπλούς τύπους ηχοσυστημάτων, ο φωτισμός ενδέχεται να μη λειτουργεί ανάλογα με τη σειρά των συστημάτων που συνδέσατε. Σε αυτή την περίπτωση, συνδέστε το σύστημα του οποίου ο φωτισμός δεν λειτουργεί ως το πρώτο σύστημα.
- Ενώ είναι ενεργή η λειτουργία Ασύρματου Party Chain, δεν μπορείτε να επιλέξετε ένα άλλο σύστημα ως τη νέα Κεντρική συσκευή πάρτι.
- Όταν χρησιμοποιείτε το μικρόφωνο ή όταν παίζετε κιθάρα στην Κεντρική συσκευή πάρτι, ο ήχος δεν παράγεται από τις Εξαρτημένες συσκευές πάρτι.
- Οι λειτουργίες Χρονοδιακόπτη ύπνου και Αυτόματης κατάστασης αναμονής δεν λειτουργούν στις Εξαρτημένες συσκευές πάρτι.

Σχετικό θέμα

- [Τερματισμός της λειτουργίας Ασύρματου Party Chain](#)

Οικιακό ηχοσύστημα
MHC-V42D

Τερματισμός της λειτουργίας Ασύρματου Party Chain

Για τον τερματισμό όλων των συνδέσεων και έξοδο από τη λειτουργία Ασύρματου Party Chain

- 1 Πατήστε το W. PARTY CHAIN στην Κεντρική συσκευή πάρτι.

Για τον τερματισμό μόνο ενός συστήματος

Πατήστε το W. PARTY CHAIN στην Εξαρτημένη συσκευή πάρτι που θέλετε να αποχωρήσει.

Σημείωση

- Όταν αλλάζετε σε διαφορετική λειτουργία ή απενεργοποιείτε την Κεντρική συσκευή πάρτι, απενεργοποιείται και η λειτουργία Ασύρματου Party Chain.

Οικιακό ηχοσύστημα
MHC-V42D

Ακρόαση μουσικής ασύρματα με δύο συστήματα (Λειτουργία Speaker Add)

Για να χρησιμοποιήσετε αυτήν τη λειτουργία, απαιτούνται δύο συστήματα ίδιου μοντέλου. Συνδέοντας δύο συστήματα μέσω σύνδεσης BLUETOOTH, μπορείτε να απολαύσετε μουσική με πιο δυναμικό τρόπο.

Στα παρακάτω βήματα, τα δύο συστήματα περιγράφονται ως "Κεντρικό σύστημα" και "Εξαρτημένο σύστημα".

Σημείωση

- Για να χρησιμοποιήσετε αυτή τη λειτουργία, βεβαιωθείτε ότι η εφαρμογή "Sony | Music Center" έχει εγκατασταθεί στη συσκευή BLUETOOTH.
- Βεβαιωθείτε ότι η συσκευή BLUETOOTH έχει συζευχθεί με το Κεντρικό σύστημα και με το Εξαρτημένο σύστημα. Για λεπτομέρειες σχετικά με τη διαδικασία σύζευξης, ανατρέξτε στις ακόλουθες ενότητες.
 - Σύζευξη και σύνδεση με συσκευές BLUETOOTH
 - Σύνδεση με μια συσκευή συμβατή με το NFC με ένα άγγιγμα (NFC)

- 1 Τοποθετήστε δύο συστήματα του ίδιου μοντέλου σε απόσταση 1 m το ένα από το άλλο.**
- 2 Ενεργοποιήστε το Κεντρικό σύστημα και το Εξαρτημένο σύστημα.**
- 3 Πατήστε το BLUETOOTH στο Κεντρικό σύστημα και στο Εξαρτημένο σύστημα για να επιλέξετε τη λειτουργία BLUETOOTH.**

Η ένδειξη [BLUETOOTH] εμφανίζεται στην οθόνη.
- 4 Συνδέστε το Κεντρικό σύστημα και μια συσκευή BLUETOOTH μέσω σύνδεσης BLUETOOTH. (Ανατρέξτε στην ενότητα [Ακρόαση μουσικής από συσκευή μέσω σύνδεσης BLUETOOTH.](#))**
- 5 Ξεκινήστε την εφαρμογή "Sony | Music Center" και ακολουθήστε τις οδηγίες που εμφανίζονται στην οθόνη, για να ρυθμίσετε το Speaker Add για το Κεντρικό σύστημα και το Εξαρτημένο σύστημα.**

Η ένδειξη [HOST] εμφανίζεται στην οθόνη του Κεντρικού συστήματος και η ένδειξη [GUEST] εμφανίζεται στην οθόνη του Εξαρτημένου συστήματος.
- 6 Ρυθμίστε τη λειτουργία εξόδου χρησιμοποιώντας την εφαρμογή "Sony | Music Center" στη συσκευή BLUETOOTH.**
 - [Double Mode]: Παράγει στερεοφωνικό ήχο και από τα δύο συστήματα.
 - [Stereo mode - right]: Παράγει τον μονοφωνικό ήχο του δεξιού καναλιού από το Κεντρικό σύστημα και του αριστερού καναλιού από το Εξαρτημένο σύστημα.
 - [Stereo mode - left]: Παράγει τον μονοφωνικό ήχο του αριστερού καναλιού από το Κεντρικό σύστημα και του δεξιού καναλιού από το Εξαρτημένο σύστημα.
- 7 Ξεκινήστε την αναπαραγωγή στη συσκευή BLUETOOTH και ρυθμίστε την ένταση του ήχου.**

Για λεπτομέρειες, ανατρέξτε στην ενότητα [Ακρόαση μουσικής από συσκευή μέσω σύνδεσης BLUETOOTH.](#)

Συγχρονισμός ρυθμίσεων κατά τη λειτουργία Speaker Add

- Όταν δημιουργηθεί η σύνδεση Speaker Add, οι παρακάτω ρυθμίσεις του Εξαρτημένου συστήματος θα συγχρονιστούν με εκείνες του Κεντρικού συστήματος:
 - Ένταση ήχου
 - MEGA BASS
 - Ηχητικό πεδίο και Προσαρμοσμένος ισοσταθμιστής
 - Εφέ DJ
 - Φωτισμός
- Όταν οι παραπάνω ρυθμίσεις αλλάξουν είτε στο Κεντρικό σύστημα είτε στο Εξαρτημένο σύστημα, οι ρυθμίσεις στο άλλο σύστημα συγχρονίζονται.
- Όταν το Κεντρικό σύστημα απενεργοποιείται, απενεργοποιείται επίσης και το Εξαρτημένο σύστημα.

Για απενεργοποίηση της λειτουργίας Speaker Add

Χρησιμοποιήστε την εφαρμογή "Sony | Music Center" και ακολουθήστε τις οδηγίες που εμφανίζονται στην οθόνη.

Υπόδειξη

- Αν δεν απενεργοποιήσετε τη λειτουργία, το σύστημα θα προσπαθήσει να δημιουργήσει ξανά την πιο πρόσφατη σύνδεση την επόμενη φορά που θα ενεργοποιήσετε το σύστημα.
- Μεταβείτε στον κωδικοποιητή SBC, όταν χρησιμοποιείτε τη λειτουργία Speaker Add. Για λεπτομέρειες, ανατρέξτε στην ενότητα [Επιλογή της ποιότητας αναπαραγωγής συνεχούς ροής ήχου BLUETOOTH \(Κωδικοποιητής\)](#).

Σημείωση

- Όταν χρησιμοποιείτε το μικρόφωνο ή παίζετε κιθάρα στο Κεντρικό σύστημα, ο ήχος δεν παράγεται από το Εξαρτημένο σύστημα.
- Οι παρακάτω λειτουργίες δεν είναι διαθέσιμες στο Εξαρτημένο σύστημα όταν χρησιμοποιείτε το Speaker Add:
 - Χρονοδιακόπτης ύπνου
 - Αυτόματη κατάσταση αναμονής
 - Κλείδωμα για τα παιδιά
 - Gesture Control
 - Μείωση φωνητικών, Έλεγχος κλειδιού και Βαθμολογία
 - Έλεγχος του συστήματος με το τηλεχειριστήριο
- Αν κάνετε επαναφορά στο ένα από τα δύο συστήματα ενώ χρησιμοποιείτε τη λειτουργία Speaker Add, φροντίστε να απενεργοποιήσετε το άλλο σύστημα.

Οικιακό ηχοσύστημα
MHC-V42D

Ακρόαση μουσικής από εξωτερική συσκευή ήχου, κ.λπ.

Μπορείτε να ακούσετε μουσική από μια εξωτερική συσκευή ήχου συνδέοντας τη συσκευή στο σύστημα με ένα καλώδιο ήχου (δεν παρέχεται).

- 1 Συνδέστε μια εξωτερική συσκευή ήχου και τις υποδοχές του AUDIO/PARTY CHAIN IN (TV) L/R του συστήματος με ένα καλώδιο ήχου.

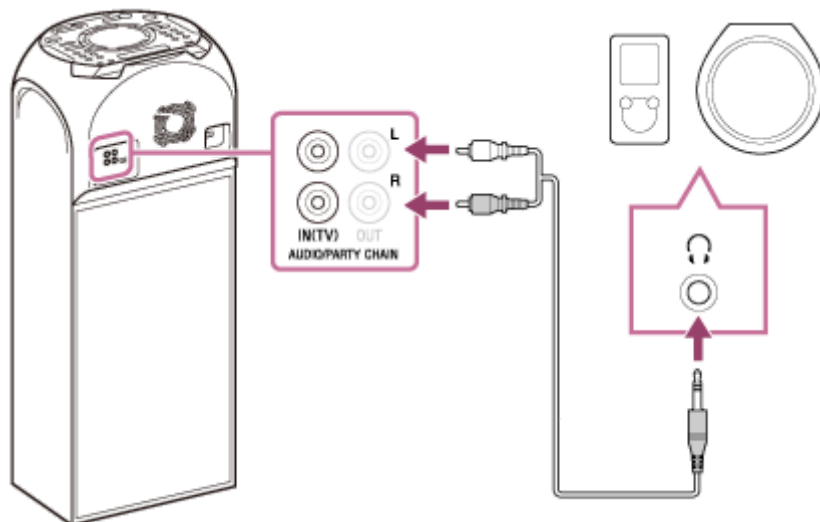

- 2 Πατήστε το  (ένταση ήχου) – μέχρι να εμφανιστεί στην οθόνη η ένδειξη [VOL MIN].
- 3 Πατήστε επανειλημμένα το FUNCTION για να επιλέξετε [AUDIO IN].
- 4 Ενεργοποιήστε τη συνδεδεμένη συσκευή και ξεκινήστε την αναπαραγωγή.
- 5 Ρυθμίστε την ένταση ήχου.

Ρυθμίστε πρώτα την ένταση του ήχου στο σύστημα. Αν η στάθμη της έντασης του ήχου εξακολουθεί να είναι πολύ χαμηλή, ρυθμίστε τη στάθμη της έντασης ήχου στη συνδεδεμένη συσκευή.

Υπόδειξη

- Το σύστημα ενδέχεται να μεταβεί αυτόματα σε κατάσταση αναμονής, αν η στάθμη της έντασης ήχου της συνδεδεμένης εξωτερικής συσκευής ήχου είναι πολύ χαμηλή. Ρυθμίστε τη στάθμη της έντασης ήχου της συσκευής.

Σχετικό θέμα

- [Λειτουργία Αυτόματης κατάστασης αναμονής](#)

Οικιακό ηχοσύστημα
MHC-V42D

Ενίσχυση του ήχου των μπάσων και δημιουργία πιο δυνατού ήχου (MEGA BASS)

Μπορείτε να ενισχύσετε τον ήχο των μπάσων και να ακούσετε πιο δυνατό ήχο (MEGA BASS). Κατά τη στιγμή της αγοράς, η λειτουργία MEGA BASS είναι ενεργοποιημένη.

1 Πατήστε επανειλημμένα το MEGA BASS για να επιλέξετε [BASS ON].

Η ενδεικτική λυχνία MEGA BASS ανάβει.

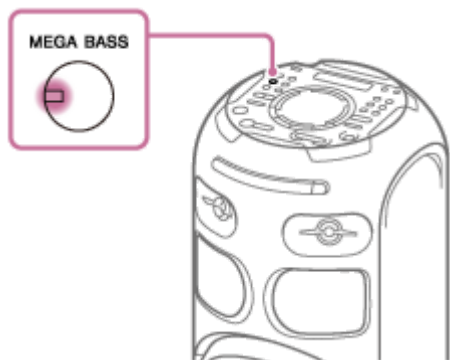

Για απενεργοποίηση της λειτουργίας MEGA BASS

Πατήστε επανειλημμένα το MEGA BASS για να επιλέξετε [BASS OFF].

Υπόδειξη

- Μπορείτε επίσης να χρησιμοποιήσετε το "Sony | Music Center" για να ενεργοποιήσετε/απενεργοποιήσετε τη λειτουργία MEGA BASS.

Οικιακό ηχοσύστημα
MHC-V42D

Επιλογή ηχητικού πεδίου

Μπορείτε να ρυθμίσετε τον ήχο επιλέγοντας ένα ηχητικό πεδίο.

- 1 Πατήστε επανειλημμένα το **SOUND FIELD +/-** για να επιλέξετε το ηχητικό πεδίο που θέλετε.

Για ακύρωση του ηχητικού πεδίου

Πατήστε επανειλημμένα το **SOUND FIELD +/-** για να επιλέξετε [FLAT].

Για απευθείας επιλογή του ηχητικού πεδίου FIESTA

Πατήστε το **FIESTA** στο σύστημα. Αυτή η ρύθμιση αναπαράγει το εφέ ήχου μιας αίθουσας πάρτι.

Για επιλογή της λειτουργίας Virtual Football

Μπορείτε να νιώσετε σαν να βρίσκεστε στο γήπεδο όταν παρακολουθείτε μια μετάδοση αγώνα ποδοσφαίρου. Λάβετε υπόψη ότι μπορείτε να επιλέξετε τη λειτουργία Virtual Football μόνο κατά τη διάρκεια της λειτουργίας **AUDIO IN** και **TV**.

Πατήστε επανειλημμένα το **SOUND FIELD +/-** ενώ παρακολουθείτε τη μετάδοση ενός ποδοσφαιρικού αγώνα.

- [ON NARRATION]: Μπορείτε να νιώσετε ότι βρίσκεστε στο γήπεδο με τη λειτουργία ενίσχυσης των επευφημιών.
- [OFF NARRATION]: Μπορείτε να νιώσετε ακόμα περισσότερο ότι βρίσκεστε στο γήπεδο με τη λειτουργία ελαχιστοποίησης της έντασης ήχου της αφήγησης πέραν της ενίσχυσης των επευφημιών.

Σημείωση

- Αν ακούτε αφύσικους ήχους στο περιεχόμενο όταν έχετε επιλέξει το [OFF NARRATION], συνιστάται να επιλέξετε το [ON NARRATION].
- Αυτή η δυνατότητα δεν υποστηρίζει μονοφωνικό ήχο.

Δημιουργία του δικού σας εφέ ήχου

Μπορείτε να αυξήσετε ή να μειώσετε τη στάθμη συγκεκριμένων ζωνών συχνοτήτων και, στη συνέχεια, να αποθηκεύσετε τη ρύθμιση στη μνήμη ως [CUSTOM EQ].

1. Πατήστε το **OPTIONS**.
Το μενού επιλογών εμφανίζεται στην οθόνη.
2. Πατήστε επανειλημμένα το **▲ / ▼** για να επιλέξετε [CUSTOM EQ] και κατόπιν πατήστε το **□** (εισαγωγή).
3. Πατήστε επανειλημμένα το **▲ / ▼** για να ρυθμίσετε τη στάθμη του ισοσταθμιστή ή τη ρύθμιση surround και κατόπιν πατήστε το **□** (εισαγωγή).
4. Επαναλάβετε το βήμα 3 για να ρυθμίσετε τη στάθμη άλλων ζωνών συχνοτήτων και το εφέ surround.
Για έξοδο από το μενού επιλογών, πατήστε το **OPTIONS**.

Για επιλογή της προσαρμοσμένης ρύθμισης ισοσταθμιστή

Πατήστε επανειλημμένα το **SOUND FIELD +/-** για να επιλέξετε [CUSTOM EQ].

Οικιακό ηχοσύστημα
MHC-V42D

Έλεγχος των χειρισμών με το Gesture Control

Μπορείτε να ελέγχετε τους χειρισμούς περνώντας το χέρι σας πάνω από τον αισθητήρα GESTURE CONTROL στο σύστημα.

- 1 Πατήστε το GESTURE ON/OFF στο σύστημα για να επιλέξετε τη λειτουργία χειρονομίας (GESTURE 1/GESTURE 2).**
 - **GESTURE 1:**
Gesture controls για τη λειτουργία PLAYBACK, DJ, SAMPLER και KARAOKE
 - **GESTURE 2:**
Gesture controls για το κλειδί της πηγής μουσικής ή για τη φωνή σας όταν τραγουδάτε στο μικρόφωνο
- 2 Όταν το σύστημα βρίσκεται σε λειτουργία GESTURE 1, πατήστε το PLAYBACK, DJ, SAMPLER ή KARAOKE στο σύστημα για να επιλέξετε τη λειτουργία.**
- 3 Περάστε το χέρι σας πάνω από τον αισθητήρα GESTURE CONTROL.**

Για απενεργοποίηση του Gesture Control

Πατήστε επανειλημμένα το GESTURE ON/OFF στο σύστημα μέχρι να σβήσει η ενδεικτική λυχνία GESTURE ON/OFF.

Σημείωση

- Μην αγγίζετε ή έρχεστε σε επαφή με τον αισθητήρα GESTURE CONTROL όταν εκτελείτε την κίνηση σάρωσης.
- Το Εφέ DJ απενεργοποιείται αυτόματα όταν:
 - απενεργοποιείτε το Gesture Control.
 - αλλάζετε τη λειτουργία σε PLAYBACK/SAMPLER/KARAOKE.
 - απενεργοποιείτε το σύστημα.
 - αλλάζετε τη λειτουργία.
 - ενεργοποιείτε ή απενεργοποιείτε τις λειτουργίες Ενσύρματου Party Chain και Ασύρματου Party Chain.
 - αλλάζετε το ηχητικό πεδίο.
 - χρησιμοποιείτε τη Μείωση φωνητικών.
 - αλλάζετε το κλειδί (Έλεγχος κλειδιού).
- Αν ενεργοποιήσετε το Εφέ DJ κατά τη μεταφορά, το εφέ ήχου δεν θα μεταφερθεί στη συσκευή USB.

Σχετικό θέμα

- Χρήση του **GESTURE CONTROL** για τον χειρισμό της αναπαραγωγής, του Εφέ DJ, του δειγματολήπτη και του караόκε (GESTURE 1)
- Χρήση του **GESTURE CONTROL** για τον έλεγχο του κλειδιού της φωνής σας ή της πηγής μουσικής (GESTURE 2)

Οικιακό ηχοσύστημα
MHC-V42D

Χρήση του GESTURE CONTROL για τον χειρισμό της αναπαραγωγής, του Εφέ DJ, του δειγματολήπτη και του караόκε (GESTURE 1)

Όταν το σύστημα βρίσκεται σε λειτουργία GESTURE 1, μπορείτε να επιλέξετε από τις παρακάτω λειτουργίες.

- Λειτουργία PLAYBACK
- Λειτουργία DJ
- Λειτουργία SAMPLER
- Λειτουργία KARAOKE

Για τη λειτουργία PLAYBACK:

Μπορείτε να χειριστείτε τη βασική αναπαραγωγή όταν αναπαράγετε μουσική από έναν δίσκο, μια συσκευή USB ή μια συσκευή BLUETOOTH.

Για	Περάστε το χέρι σας προς αυτήν την κατεύθυνση
Μετάβαση προς τα πίσω	←
Μετάβαση προς τα εμπρός	→
Αναπαραγωγή	↑
Διακοπή	↓
Αύξηση της έντασης ήχου	↻
Μείωση της έντασης ήχου	↺

Για τη λειτουργία DJ:

Μπορείτε να επιλέξετε ένα Εφέ DJ για να δημιουργήσετε μια ατμόσφαιρα πάρτι.

Για	Περάστε το χέρι σας προς αυτήν την κατεύθυνση
Επιλογή FLANGER *1	←
Επιλογή ISOLATOR *2	→
Επιλογή WAH *3	↑
Επιλογή PAN *4	↓
Αύξηση της στάθμης του επιλεγμένου εφέ	↻
Μείωση της στάθμης του επιλεγμένου εφέ	↺

*1 Δημιουργεί ένα βαθύ μηχανικό εφέ παρόμοιο με τον βρυχηθμό τουρμπίνας αεροπλάνου.

*2 Απομονώνει μια συγκεκριμένη ζώνη συχνοτήτων ρυθμίζοντας τις υπόλοιπες ζώνες συχνοτήτων. Για παράδειγμα, όταν θέλετε να εστιάσετε στα φωνητικά.

*3 Δημιουργεί ένα ειδικό εφέ ήχου "Wah-wah" μετακινώντας τη συχνότητα ενός φίλτρου πάνω και κάτω αυτόματα.

*4 Δημιουργεί την αίσθηση ότι ο ήχος κινείται γύρω από τα ηχεία ανάμεσα στο αριστερό και το δεξί κανάλι.

Για απενεργοποίηση του Εφέ DJ

Περάστε το χέρι σας πάνω από τον αισθητήρα GESTURE CONTROL προς την ίδια κατεύθυνση με αυτήν που επιλέξατε το Εφέ DJ.

Για τη λειτουργία SAMPLER:

Μπορείτε να παράγετε εφέ ήχου δειγματολήπτη τα οποία είναι εγκατεστημένα στο σύστημα.

Για	Περάστε το χέρι σας προς αυτήν την κατεύθυνση
"Come On!"	←
"Let's Go!"	→
Εφέ ήχου Reggae Horn	↑
Εφέ ήχου Phaser	↓
Εφέ ήχου Scratch	↺
Εφέ ήχου Audience	↻

Για ρύθμιση του επιπέδου του δειγματολήπτη

1. Πατήστε το **OPTIONS**.
2. Πατήστε επανειλημμένα το **↑ / ↓** για να επιλέξετε [**SAMPLER**] και κατόπιν πατήστε το **+** (εισαγωγή).
3. Πατήστε επανειλημμένα το **↑ / ↓** για να προσαρμόσετε το επίπεδο ήχου δειγματολήπτη και κατόπιν πατήστε το **+** (εισαγωγή).

Για τη λειτουργία KARAOKE

Μπορείτε να χειριστείτε τα ακόλουθα χαρακτηριστικά του караόκε.

Για	Περάστε το χέρι σας προς αυτήν την κατεύθυνση
Μείωση του κλειδιού ενός τραγουδιού (b)	←
Αύξηση του κλειδιού ενός τραγουδιού (#)	→
Αύξηση της έντασης ήχου του μικροφώνου	↑
Μείωση της έντασης ήχου του μικροφώνου	↓
Εφέ ήχου χειροκροτήματος	↺
Εφέ ήχου γιουχαϊσματος	↻

Σχετικό θέμα

- [Χρήση του GESTURE CONTROL για τον έλεγχο του κλειδιού της φωνής σας ή της πηγής μουσικής \(GESTURE 2\)](#)

Οικιακό ηχοσύστημα
MHC-V42D

Χρήση του GESTURE CONTROL για τον έλεγχο του κλειδιού της φωνής σας ή της πηγής μουσικής (GESTURE 2)

Όταν το σύστημα βρίσκεται σε λειτουργία GESTURE 2, μπορείτε να αλλάξετε το κλειδί του τραγουδιού που παίζετε ή της φωνής σας μέσω του μικροφώνου που είναι συνδεδεμένο στο σύστημα.

Όταν το μικρόφωνο δεν είναι συνδεδεμένο στο σύστημα:

Μπορείτε να αλλάξετε το κλειδί της πηγής μουσικής που αναπαράγεται.

Για	Περάστε το χέρι σας προς τα επάνω ή προς τα κάτω πάνω από τον αισθητήρα
Μείωση του κλειδιού της πηγής μουσικής (b)	↓
Αύξηση του κλειδιού της πηγής μουσικής (#)	↑

Όταν το μικρόφωνο είναι συνδεδεμένο στο σύστημα:

Μπορείτε να αλλάξετε το κλειδί της φωνής μέσω του μικροφώνου.

Για	Περάστε το χέρι σας προς τα επάνω ή προς τα κάτω πάνω από τον αισθητήρα
Μείωση του κλειδιού της φωνής (b)	↓
Αύξηση του κλειδιού της φωνής (#)	↑

Σχετικό θέμα

- [Χρήση του GESTURE CONTROL για τον χειρισμό της αναπαραγωγής, του Εφέ DJ, του δειγματολήπτη και του караόκε \(GESTURE 1\)](#)

Οικιακό ηχοσύστημα
MHC-V42D

Τι μπορείτε να κάνετε με το "Sony | Music Center"

Το "Sony | Music Center" είναι μια εφαρμογή για τον έλεγχο συσκευών ήχου της Sony που είναι συμβατές με το "Sony | Music Center" χρησιμοποιώντας το smartphone/iPhone σας.

Για λεπτομέρειες σχετικά με το "Sony | Music Center", ανατρέξτε στην ακόλουθη σελίδα του διαδικτύου:
<https://www.sony.net/smcqa/>

Λειτουργίες που μπορούν να εκτελεστούν στο σύστημα με το "Sony | Music Center"

- Αναπαραγωγή μουσικών αρχείων που βρίσκονται σε μια συσκευή, όπως ένα smartphone, iPhone, μια συσκευή USB
- Αναπαραγωγή μουσικών αρχείων σε έναν δίσκο
- Αλλαγή των ρυθμίσεων ήχου και του Εφέ DJ
- Ρύθμιση του χρονοδιακόπτη ύπνου
- Ρύθμιση της λειτουργίας φωτισμού
- Ομαδοποίηση με άλλα ηχοσυστήματα (λειτουργία Speaker Add / λειτουργία Ασύρματου Party Chain)

, κ.λπ.

Υπόδειξη

- Οι λειτουργίες που μπορείτε να ελέγξετε με το "Sony | Music Center" διαφέρουν ανάλογα με τη συνδεδεμένη συσκευή. Οι προδιαγραφές και η σχεδίαση της εφαρμογής υπόκεινται σε αλλαγές χωρίς προειδοποίηση.
- Φροντίστε να χρησιμοποιείτε την τελευταία έκδοση της εφαρμογής.

Σχετικό θέμα

- [Εγκατάσταση του "Sony | Music Center"](#)

Οικιακό ηχοσύστημα
MHC-V42D

Εγκατάσταση του "Sony | Music Center"

Εγκαταστήστε το "Sony | Music Center" στο smartphone, iPhone, κ.λπ. από το App Store ή από το Google Play.

- 1 Κάντε λήψη του "Sony | Music Center" από το Google Play ή το App Store και εγκαταστήστε το.



Sony Music Center



- 2 Όταν ολοκληρωθεί η εγκατάσταση, ξεκινήστε το "Sony | Music Center".

Υπόδειξη

- Ανάλογα με το συμβόλαιό σας, ενδέχεται να υπάρξουν χρεώσεις για τη λήψη της εφαρμογής.

Σχετικό θέμα

- [Τι μπορείτε να κάνετε με το "Sony | Music Center"](#)

Οικιακό ηχοσύστημα
MHC-V42D

Τι μπορείτε να κάνετε με το "Fiestable"

Το "Fiestable" είναι μια εφαρμογή για τον χειρισμό συσκευών ήχου της Sony που είναι συμβατές με το "Fiestable" από smartphone, iPhone, κ.λπ.

Λειτουργίες που μπορούν να εκτελεστούν στο σύστημα με το "Fiestable"

- **DJ Control**
Μπορείτε να προσθέσετε περισσότερα εφέ DJ και ήχους δειγματολήπτη στην πηγή που αναπαράγεται στο σύστημα.
- **Illumination**
Μπορείτε να ελέγχετε τον φωτισμό του συστήματος με περισσότερες ρυθμίσεις.
- **Karaoke**
Μπορείτε να ενεργοποιήσετε διάφορες λειτουργίες του Karaoke.
- **Motion Control**
Μπορείτε να χειριστείτε το σύστημα κουνώντας το smartphone, iPhone, κ.λπ.
- **Voice Control**
Μπορείτε να χειριστείτε το σύστημα προφέροντας προκαθορισμένες φωνητικές εντολές στο μικρόφωνο του smartphone/iPhone.
- **Party Light**
Μπορείτε να συγχρονίσετε τον φωτισμό οθόνης πολλαπλών smartphone/iPhone με τη λειτουργία Party Light αυτού του συστήματος.
- **Party People ranking**
Βαθμολογείστε με βάση τη συχνότητα χρήσης του συστήματος.

Υπόδειξη

- Οι λειτουργίες που μπορείτε να ελέγξετε με το "Fiestable" διαφέρουν ανάλογα με τη συνδεδεμένη συσκευή. Οι προδιαγραφές και η σχεδίαση της εφαρμογής υπόκεινται σε αλλαγές χωρίς προειδοποίηση. Φροντίστε να χρησιμοποιείτε την τελευταία έκδοση της εφαρμογής.

Σχετικό θέμα

- [Εγκατάσταση του "Fiestable"](#)

Οικιακό ηχοσύστημα
MHC-V42D

Εγκατάσταση του "Fiestable"

Εγκαταστήστε το "Fiestable" στο smartphone, iPhone, κ.λπ. από το Google Play ή από το App Store.

- 1 Κάντε λήψη του "Fiestable" από το Google Play ή το App Store και εγκαταστήστε το.



- 2 Όταν ολοκληρωθεί η εγκατάσταση, ξεκινήστε το "Fiestable" από την οθόνη του "Sony | Music Center".

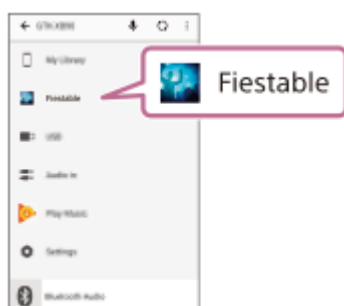

Σχετικό θέμα

- [Εγκατάσταση του "Sony | Music Center"](#)
- [Τι μπορείτε να κάνετε με το "Fiestable"](#)

Οικιακό ηχοσύστημα
MHC-V42D

Επίτευξη και κοινοποίηση Party People ranking και λήψη επιπλέον χαρακτηριστικών (Party King)

Το σύστημα διαθέτει ένα μοναδικό χαρακτηριστικό που καταγράφει αυτόματα τη χρήση του συστήματός σας. Ανάλογα με τη χρήση που κάνετε, το σύστημα θα σας τοποθετήσει σε μια Party People ranking σύμφωνα με προκαθορισμένα κριτήρια. Όσο πιο συχνά χρησιμοποιείτε το σύστημα, τόσο υψηλότερη θα είναι η κατάταξή σας.

Όταν πετύχετε μια συγκεκριμένη Party People ranking, μπορείτε να μοιραστείτε το επίτευγμά σας μέσω των μέσων κοινωνικής δικτύωσης.

Το σύστημα θα επιβραβεύσει επίσης τα επιτεύγματά σας με επιπλέον χαρακτηριστικά.

Σημείωση

- Για να χρησιμοποιήσετε αυτό το χαρακτηριστικό, βεβαιωθείτε ότι οι εφαρμογές "Sony | Music Center" και "Fiestable" έχουν εγκατασταθεί στη συσκευή σας.

1 Δημιουργήστε μια σύνδεση BLUETOOTH μεταξύ του συστήματος και της συσκευής σας.

2 Ξεκινήστε το "Sony | Music Center" και αγγίξτε το εικονίδιο "Fiestable".

Μπορείτε να ελέγξετε την τρέχουσα κατάταξή σας, να εξερευνήσετε τα επιπλέον χαρακτηριστικά, αλλά και να μάθετε πώς μπορείτε να ανεβείτε στην κατάταξη.

Σχετικό θέμα

- [Εγκατάσταση του "Sony | Music Center"](#)
- [Εγκατάσταση του "Fiestable"](#)
- [Σύζευξη και σύνδεση με συσκευές BLUETOOTH](#)

Χρήση του Voice Control μέσω του "Fiestable"

Μπορείτε να χειριστείτε το σύστημα προφέροντας προκαθορισμένες φωνητικές εντολές που εμφανίζονται στην οθόνη του smartphone/iPhone σας.

Σημείωση

- Υποστηρίζονται οι ακόλουθες γλώσσες:
Αγγλικά/Πορτογαλικά Βραζιλίας/Γαλλικά/Γερμανικά/Ιταλικά/Πολωνικά/Ρώσικα/Ισπανικά
- Αν το smartphone/iPhone σας είναι ρυθμισμένο σε γλώσσα που δεν υποστηρίζεται, η λίστα των προκαθορισμένων φωνητικών εντολών θα προβάλλεται στα αγγλικά.

- 1 Δημιουργήστε μια σύνδεση BLUETOOTH μεταξύ του συστήματος και του smartphone/iPhone σας.
Φροντίστε το smartphone/iPhone σας να είναι συνδεδεμένο στο ίντερνετ.
- 2 Ξεκινήστε το "Sony | Music Center" και αγγίξτε το εικονίδιο "Fiestable".
- 3 Αγγίξτε το [Voice Control via Fiestable].
Οι προκαθορισμένες φωνητικές εντολές εμφανίζονται στην οθόνη της εφαρμογής.
- 4 Αγγίξτε το εικονίδιο μικροφώνου στην οθόνη της εφαρμογής.
Το σύστημα τίθεται σε σίγαση. Μιλήστε στο μικρόφωνο του smartphone/iPhone σας. Η φωνή σας θα αποσταλεί σε μια online υπηρεσία μετατροπής ομιλίας σε κείμενο. Όταν ολοκληρωθεί η μετατροπή, η εντολή θα σταλεί πίσω στο σύστημα. Η σίγαση ακυρώνεται και το σύστημα ανταποκρίνεται σύμφωνα με την εντολή.

Σημείωση

- Το Voice Control μέσω "Fiestable" δεν λειτουργεί στις ακόλουθες περιπτώσεις:
 - Όταν το σύστημα είναι Εξαρτημένη συσκευή πάρτι στη λειτουργία Ενσύρματου Party Chain.
 - Η ενσωματωμένη επίδειξη ήχου είναι ενεργοποιημένη.
 - Όταν ανοίγετε την υποδοχή δίσκου.
 - Κατά τη διαδικασία μεταφοράς ή διαγραφής σε συσκευή USB.
 - Όταν η online υπηρεσία μετατροπής ομιλίας σε κείμενο δεν είναι διαθέσιμη, έχει τερματιστεί ή έχει αποτύχει η σύνδεση.
 - Όταν το μικρόφωνο του smartphone/iPhone σας χρησιμοποιείται από άλλη εφαρμογή.

Σχετικό θέμα

- Σύζευξη και σύνδεση με συσκευές BLUETOOTH

Δημιουργία ατμόσφαιρας φωτισμού πάρτι μέσω του "Fiestable"

Μπορείτε να συγχρονίσετε τον φωτισμό οθόνης και τον φακό πολλαπλών smartphone/iPhone με τη χρήση αυτής της λειτουργίας.

- 1 Ενεργοποιήστε τον φωτισμό του συστήματος.
- 2 Ξεκινήστε την αναπαραγωγή της μουσικής.
- 3 Ενεργοποιήστε τη λειτουργία BLUETOOTH στο smartphone/iPhone σας.

Σημείωση

- Δεν απαιτείται σύνδεση BLUETOOTH εκτός αν χρησιμοποιείτε πολλαπλά συστήματα. Αν θέλετε να συγχρονίσετε το smartphone/iPhone σας με συγκεκριμένο σύστημα, δημιουργήστε σύνδεση BLUETOOTH μεταξύ του smartphone/iPhone σας και του συστήματος. Διαφορετικά, προχωρήστε στο βήμα 4 και το smartphone/iPhone σας θα συγχρονιστεί με το πλησιέστερο σύστημα.
- Φροντίστε να ενεργοποιήσετε της υπηρεσίες τοποθεσίας στο smartphone/iPhone σας.

- 4 Ξεκινήστε το "Fiestable" και αγγίξτε το "Party Light via Fiestable".

Ο φωτισμός οθόνης και ο φακός όλων των smartphone/iPhone αναβοσβήνουν ταυτόχρονα.

Σχετικό θέμα

- [Απόλαυση μουσικής με τον φωτισμό \(Party Light/Speaker Light\)](#)

Τραγούδι караόκε

Μπορείτε να τραγουδήσετε караόκε χρησιμοποιώντας τη λειτουργία Караόκε.

- 1 Πατήστε το MIC LEVEL - για να μειώσετε τη στάθμη έντασης του μικροφώνου στο ελάχιστο.
- 2 Πατήστε επανειλημμένα το GUITAR στο σύστημα μέχρι να σβήσει η ενδεικτική λυχνία GUITAR.
- 3 Συνδέστε ένα μικρόφωνο (δεν παρέχεται) στην υποδοχή MIC1 ή MIC2/GUITAR του συστήματος. Συνδέστε ένα άλλο προαιρετικό μικρόφωνο αν θέλετε να τραγουδήσετε ντουέτο.
- 4 Ξεκινήστε την αναπαραγωγή της μουσικής και ρυθμίστε την ένταση ήχου του μικροφώνου. Πατήστε επανειλημμένα το MIC ECHO για να ρυθμίσετε το εφέ ηχώ.
- 5 Αρχίστε να τραγουδάτε μαζί με τη μουσική.

Σημείωση

- Αν παρουσιαστεί μικροφωνισμός, το σύστημα θα μειώσει αυτόματα τον ήχο του μικροφώνου για μερικά δευτερόλεπτα.
- Αν ο μικροφωνισμός συνεχιστεί, κάντε τα ακόλουθα:
 - Μετακινήστε το μικρόφωνο μακριά από το σύστημα.
 - Αλλάξτε την κατεύθυνση του μικροφώνου.
 - Πατήστε επανειλημμένα το MIC LEVEL –.
 - Πατήστε επανειλημμένα το MIC ECHO για να ρυθμίσετε το επίπεδο της ηχώ.
- Ο ήχος του μικροφώνου δεν θα μεταφερθεί στη συσκευή USB κατά τη διάρκεια της μεταφοράς USB.
- Δεν μπορείτε να ρυθμίσετε τη στάθμη της έντασης ήχου του μικροφώνου με το \triangleleft (ένταση ήχου) +/- . Πατήστε επανειλημμένα το MIC LEVEL +/- για να προσαρμόσετε τη στάθμη της έντασης ήχου του μικροφώνου.
- Όταν χρησιμοποιείτε τη λειτουργία Ασύρματου Party Chain ή τη λειτουργία Speaker Add, ο ήχος από το μικρόφωνο παράγεται μόνο από το σύστημα στο οποίο είναι συνδεδεμένο το μικρόφωνο.
- Αν ο ήχος μέσω του μικροφώνου είναι εξαιρετικά δυνατός, μπορεί να παραμορφωθεί. Πατήστε επανειλημμένα το MIC LEVEL - για να μειώσετε την ένταση ήχου του μικροφώνου.

Σχετικό θέμα

- [Διάφορες λειτουργίες για караόκε](#)

Οικιακό ηχοσύστημα
MHC-V42D

Διάφορες λειτουργίες για караόκε

Μπορείτε να χρησιμοποιήσετε διάφορες λειτουργίες για караόκε.

Μείωση φωνητικών

Μπορείτε να μειώσετε τον ήχο των φωνητικών σε στερεοφωνική πηγή.

Για να ενεργοποιήσετε τη λειτουργία Μείωσης φωνητικών

Πατήστε επανειλημμένα το VOCAL FADER για να επιλέξετε [ON V \ FADER].

Για να ακυρώσετε τη λειτουργία Μείωσης φωνητικών

Πατήστε επανειλημμένα το VOCAL FADER για να επιλέξετε [OFF].

Έλεγχος κλειδιού

Μπορείτε να αλλάξετε το κλειδί του τραγουδιού που τραγουδάτε.

Για να αλλάξετε το κλειδί ενός τραγουδιού

Πατήστε το KEY CONTROL **b/ #** για να ταιριάζει με το φωνητικό σας εύρος.

Λειτουργία βαθμολογίας

Μπορείτε να χρησιμοποιείτε τη λειτουργία βαθμολογίας (Λειτουργία βαθμολογίας) μόνο όταν είναι συνδεδεμένο το μικρόφωνο. Η βαθμολογία σας υπολογίζεται από μια κλίμακα 0 έως 99 συγκρίνοντας τη φωνή σας με την πηγή μουσικής.

Για να βαθμολογήσετε το τραγούδι σας

1. Ξεκινήστε την αναπαραγωγή της μουσικής.
2. Πατήστε το SCORE πριν τραγουδήσετε κάποιο τραγούδι.
3. Αφού τραγουδήσετε για περισσότερο από ένα λεπτό, πατήστε το SCORE ξανά για να δείτε τη βαθμολογία σας.

Αλλαγή φωνής

Μπορείτε να αλλάξετε τη φωνή σας όταν μιλάτε ή τραγουδάτε στο μικρόφωνο.

Για να ενεργοποιήσετε τη λειτουργία Αλλαγής φωνής

Πατήστε επανειλημμένα το VOICE CHANGER για να αλλάξετε το εφέ της φωνής σας.

Για να ακυρώσετε τη λειτουργία Αλλαγής φωνής

Πατήστε επανειλημμένα το VOICE CHANGER για να επιλέξετε [OFF].

Ηχώ μικροφώνου

Μπορείτε να προσθέσετε το εφέ ηχώ στη φωνή σας όταν τραγουδάτε με το μικρόφωνο.

Για να προσθέσετε το εφέ ηχώ

Πατήστε επανειλημμένα το MIC ECHO για να ρυθμίσετε το εφέ ηχώ.

Σχετικό θέμα

- [Τραγούδι καραόκε](#)

4-748-036-81(1) Copyright 2019 Sony Corporation

Χρήση της Φωνητικής καθοδήγησης

ΣΗΜΑΝΤΙΚΟ: Η ΦΩΝΗΤΙΚΗ ΚΑΘΟΔΗΓΗΣΗ ΓΙΑ ΑΥΤΟ ΤΟ ΣΥΣΤΗΜΑ ΕΙΝΑΙ ΔΙΑΘΕΣΙΜΗ ΜΟΝΟ ΣΤΑ ΑΓΓΛΙΚΑ.

- 1 Πατήστε το **OPTIONS**.
- 2 Πατήστε επανειλημμένα το **▲ / ▼** για να επιλέξετε **[VOICE GUIDANCE]** και κατόπιν πατήστε το **⊕** (εισαγωγή).
- 3 Πατήστε το **▲ / ▼** για να επιλέξετε **[ON]** και κατόπιν πατήστε το **⊕** (εισαγωγή).

Η Φωνητική καθοδήγηση έχει ενεργοποιηθεί.

Για έξοδο από το μενού επιλογών, πατήστε το **OPTIONS**.

Ανάλογα με την κατάσταση του συστήματος, η φωνητική καθοδήγηση ακούγεται από το σύστημα ως εξής:

- Κατά τη ρύθμιση του συστήματος σε λειτουργία σύζευξης: "BLUETOOTH pairing"
- Κατά τη σύνδεση σε συσκευή BLUETOOTH: "BLUETOOTH connected"
- Κατά την αποσύνδεση από συσκευή BLUETOOTH: "BLUETOOTH disconnected"
- Όταν ολοκληρωθούν οι ρυθμίσεις για τη λειτουργία Speaker Add: "Double mode"
- Κατά τη ρύθμιση της λειτουργίας εξόδου κατά τη διάρκεια της λειτουργίας Speaker Add: "Left/Right/Double mode"

Για απενεργοποίηση της Φωνητικής καθοδήγησης

Επιλέξτε **[OFF]** στο βήμα 3 .

Για ρύθμιση του επιπέδου της Φωνητικής καθοδήγησης

1. Πατήστε το **OPTIONS**.
2. Πατήστε επανειλημμένα το **▲ / ▼** για να επιλέξετε **[SAMPLER]** και κατόπιν πατήστε το **⊕** (εισαγωγή).
3. Πατήστε επανειλημμένα το **▲ / ▼** για να προσαρμόσετε το επίπεδο της Φωνητικής καθοδήγησης και κατόπιν πατήστε το **⊕** (εισαγωγή).
Για έξοδο από το μενού επιλογών, πατήστε το **OPTIONS**.

Σημείωση

- Η στάθμη της έντασης ήχου της Φωνητικής καθοδήγησης αλλάζει ανάλογα με τη στάθμη της έντασης ήχου του συστήματος. Ωστόσο, σε ορισμένες περιπτώσεις, η στάθμη της έντασης ήχου της Φωνητικής καθοδήγησης μπορεί να μην αλλάξει.
- Σε ορισμένες περιπτώσεις, ενδέχεται να υπάρχει καθυστέρηση στην παραγωγή Φωνητικής καθοδήγησης ή η Φωνητική καθοδήγηση μπορεί να μη λειτουργεί.



Οικιακό ηχοσύστημα
MHC-V42D

Ακρόαση της ενσωματωμένης επίδειξης ήχου

Πατήστε παρατεταμένα το ► (αναπαραγωγή) στο σύστημα για περισσότερο από 2 δευτερόλεπτα.
Η ενσωματωμένη επίδειξη ήχου αναπαράγεται.

Για τη διακοπή της επίδειξης

Πατήστε το ■ (διακοπή) στο σύστημα.

Οικιακό ηχοσύστημα
MHC-V42D

Απόλαυση του ήχου της κιθάρας

Μπορείτε να ακούσετε τον ήχο μιας κιθάρας (δεν παρέχεται) συνδέοντας μια κιθάρα στην υποδοχή MIC2/GUITAR του συστήματος. Μπορείτε επίσης να παίζετε κιθάρα και παράλληλα να τραγουδάτε συνδέοντας ένα μικρόφωνο στην υποδοχή MIC1 του συστήματος. Επιπλέον, μπορείτε να αλλάξετε τον ήχο της κιθάρας σας, επιλέγοντας ένα εφέ κιθάρας.

- 1 Πατήστε επανειλημμένα το MIC LEVEL - για να μειώσετε τη στάθμη της έντασης ήχου της κιθάρας.
- 2 Χρησιμοποιήστε ένα καλώδιο οργάνου (δεν παρέχεται) για να συνδέσετε μια κιθάρα στην υποδοχή MIC2/GUITAR.
- 3 Πατήστε επανειλημμένα το GUITAR στο σύστημα για να επιλέξετε το εφέ κιθάρας που θέλετε να εφαρμόσετε.
 - [CLEAN]: Αυθεντικός ήχος κιθάρας. Συνιστάται για ηλεκτρική κιθάρα ή ηλεκτροακουστική κιθάρα.
 - [O \ DRIVE]: Παραμορφωμένος ήχος παρόμοιος με τον ήχο ενός ενισχυτή κιθάρας υπερδοήγησης. Συνιστάται για ηλεκτρική κιθάρα.
 - [BASS]: Αυθεντικός ήχος κιθάρας. Συνιστάται για μπάσο.

Η ενδεικτική λυχνία GUITAR ανάβει.
- 4 Ξεκινήστε να παίζετε κιθάρα και ρυθμίστε την ένταση ήχου της κιθάρας.

Ο ήχος της κιθάρας παράγεται από το σύστημα.

Για απενεργοποίηση της λειτουργίας κιθάρας

Πατήστε επανειλημμένα το GUITAR στο σύστημα μέχρι να σβήσει η ενδεικτική λυχνία GUITAR.

Σημείωση

- Μπορεί να παρουσιαστεί μικροφωνισμός κατά τη χρήση ηλεκτροακουστικής κιθάρας με το εφέ [O \ DRIVE]. Πατήστε επανειλημμένα το MIC LEVEL - για να μειώσετε την ένταση ήχου της κιθάρας. Διαφορετικά, επιλέξτε το άλλο εφέ κιθάρας.
- Προτού αποσυνδέσετε την κιθάρα από το σύστημα, πατήστε επανειλημμένα το MIC LEVEL - στο σύστημα, για να μειώσετε την ένταση ήχου της κιθάρας.

Οικιακό ηχοσύστημα
MHC-V42D

Μεταφορά μουσικής από έναν δίσκο

Μπορείτε να μεταφέρετε μουσική από ένα δίσκο (μόνο δίσκο AUDIO CD ή MP3) σε μια συσκευή USB που είναι συνδεδεμένη στη θύρα ψ (USB) του συστήματος.

Το φορμά ήχου των αρχείων που μεταφέρονται από αυτό το σύστημα είναι MP3.

Σημείωση για το περιεχόμενο με προστασία πνευματικών δικαιωμάτων

Η μουσική που μεταφέρετε πρέπει να προορίζεται μόνο για προσωπική χρήση. Για τη χρήση της μουσικής πέραν αυτού του ορίου, απαιτείται άδεια από τους κατόχους των πνευματικών δικαιωμάτων.

Σημείωση

- Μην αφαιρείτε τη συσκευή USB κατά τη διαδικασία μεταφοράς. Μπορεί να καταστραφούν τα δεδομένα στη συσκευή USB ή να προκληθεί βλάβη στην ίδια τη συσκευή USB.
- Τα αρχεία MP3 μεταφέρονται με τον ίδιο ρυθμό μετάδοσης bit με τα αρχικά αρχεία.
- Όταν πραγματοποιείτε μεταφορά από AUDIO CD, μπορείτε να επιλέξετε τον ρυθμό μετάδοσης bit πριν από τη μεταφορά.
- Η διαδικασία μεταφοράς USB απαγορεύεται όταν η υποδοχή δίσκου είναι ανοιχτή.

1 Συνδέστε μια μεταφερόμενη συσκευή USB στη θύρα ψ (USB).

Σημείωση

- Μπορείτε να χρησιμοποιήσετε έναν προσαρμογέα USB (δεν παρέχεται) για να συνδέσετε τη συσκευή USB στο σύστημα αν η συσκευή USB δεν μπορεί να συνδεθεί στη θύρα ψ (USB).

2 Πατήστε το OPTIONS.

Το μενού επιλογών εμφανίζεται στην οθόνη.

3 Πατήστε επανειλημμένα το / για να επιλέξετε [BIT RATE] και κατόπιν πατήστε το (εισαγωγή).

4 Πατήστε επανειλημμένα το / για να επιλέξετε τον ρυθμό μετάδοσης bit που θέλετε και κατόπιν πατήστε το (εισαγωγή).

- [128 KBPS]: Τα κωδικοποιημένα αρχεία MP3 έχουν μικρότερο μέγεθος αρχείου και χαμηλότερη ποιότητα ήχου.
- [256 KBPS]: Τα κωδικοποιημένα αρχεία MP3 έχουν μεγαλύτερο μέγεθος αρχείου, αλλά υψηλότερη ποιότητα ήχου.

Πατήστε το OPTIONS για έξοδο από το μενού.

5 Πατήστε επανειλημμένα το FUNCTION για να επιλέξετε [DVD/CD] και κατόπιν τοποθετήστε έναν δίσκο.

6 Προετοιμάστε την πηγή ήχου.

- **Συγχρονισμένη μεταφορά:** Μεταφέρετε όλα τα κομμάτια ή τα αρχεία MP3 από ένα δίσκο στη συσκευή USB.
Αν το σύστημα ξεκινήσει την αναπαραγωγή αυτόματα, πατήστε το ■ (διακοπή) δύο φορές για να διακόψετε την αναπαραγωγή.
Ενώ είναι σταματημένη η αναπαραγωγή, πατήστε επανειλημμένα το PLAY MODE για να επιλέξετε τη λειτουργία αναπαραγωγής που θέλετε.

Σημείωση

- Αν αρχίσετε τη μεταφορά κατά την Τυχαία αναπαραγωγή ή την Επαναλαμβανόμενη αναπαραγωγή, η επιλεγμένη λειτουργία αναπαραγωγής αλλάζει αυτόματα σε Κανονική αναπαραγωγή.
- **Μεταφορά REC1:** Μεταφέρετε ένα μόνο κομμάτι ή αρχείο MP3 κατά τη διάρκεια της αναπαραγωγής. Επιλέξτε το κομμάτι ή το αρχείο MP3 που θέλετε να μεταφέρετε και, στη συνέχεια, ξεκινήστε την αναπαραγωγή.

7 Πατήστε το REC TO USB.

Η ένδειξη [PUSH ENTER] εμφανίζεται στην οθόνη.

8 Πατήστε το ⏏ (εισαγωγή).

Η μεταφορά ξεκινά και κατόπιν εμφανίζεται στην οθόνη η ένδειξη [DO NOT REMOVE]. Μην αφαιρέσετε τη συσκευή USB μέχρι να ολοκληρωθεί η μεταφορά.

Μόλις ολοκληρωθεί η μεταφορά, το σύστημα εκτελεί τις εξής ενέργειες:

- **Συγχρονισμένη μεταφορά:**
Ο δίσκος σταματά αυτόματα.
- **Μεταφορά REC1:**
Ο δίσκος συνεχίζει με την αναπαραγωγή του επόμενου κομματιού ή αρχείου.

Για διακοπή της μεταφοράς

Πατήστε το ■ (διακοπή).

Σημείωση

- Δεν είναι δυνατή η μεταφορά αρχείων MP3 που βρίσκονται σε δίσκο με φορμά UDF (Universal Disk Format) στη συσκευή USB.
- Κατά τη διάρκεια της μεταφοράς δεν παράγεται ήχος.
- Οι πληροφορίες CD-TEXT δεν μεταφέρονται στα αρχεία MP3 που δημιουργούνται.
- Η μεταφορά διακόπτεται αυτόματα, αν:
 - εξαντληθεί ο χώρος της συσκευής USB κατά τη μεταφορά.
 - ο αριθμός αρχείων ήχου ή φακέλων στη συσκευή USB αγγίξει το όριο που μπορεί να αναγνωρίσει το σύστημα.
- Αν κάποιος φάκελος ή κάποιο αρχείο που προσπαθείτε να μεταφέρετε υπάρχει ήδη στη συσκευή USB με το ίδιο όνομα, προστίθεται ένας αύξων αριθμός μετά το όνομα, χωρίς να αντικατασταθεί ο αρχικός φάκελος ή το αρχικό αρχείο.
- Δεν μπορείτε να εκτελέσετε τις ακόλουθες λειτουργίες κατά τη μεταφορά:
 - Άνοιγμα της υποδοχής δίσκου.
 - Επιλογή άλλου κομματιού ή αρχείου.
 - Παύση της αναπαραγωγής ή εύρεση σημείου στο κομμάτι ή το αρχείο.

- Αλλαγή της λειτουργίας.
- Όταν μεταφέρετε μουσική σε ένα WALKMAN® χρησιμοποιώντας το "Media Manager for WALKMAN", φροντίστε να κάνετε τη μεταφορά σε μορμά MP3.
- Όταν συνδέετε ένα WALKMAN® στο σύστημα, φροντίστε να το συνδέσετε αφού σβήσουν οι ενδείξεις [Creating Library] ή [Creating Database] στο WALKMAN®.

Κανόνες δημιουργίας φακέλων και αρχείων

Μέγιστος αριθμός αρχείων MP3 που μπορούν να παραχθούν.

- 298 φάκελοι
- 650 αρχεία σε έναν φάκελο
- 650 αρχεία στον φάκελο REC1-CD ή στον φάκελο REC1-MP3

Οι αριθμοί αυτοί ενδέχεται να διαφέρουν, ανάλογα με τη διαμόρφωση των αρχείων ή των φακέλων. Όταν γίνεται μεταφορά σε μια συσκευή USB, δημιουργείται ένας φάκελος [MUSIC] ακριβώς κάτω από τον φάκελο [ROOT]. Ανάλογα με τη μέθοδο μεταφοράς και την πηγή, δημιουργούνται φάκελοι και αρχεία μέσα σε αυτόν τον φάκελο [MUSIC] ως εξής:

Συγχρονισμένη μεταφορά

- Κατά τη μεταφορά όλων των κομματιών από ένα AUDIO CD
Όνομα φακέλου: [CDDA0001]*
Όνομα αρχείου: [TRACK001]*
- Κατά τη μεταφορά αρχείων MP3 από δίσκο
Όνομα φακέλου: Ίδιο με την πηγή
Όνομα αρχείου: Ίδιο με την πηγή











Μεταφορά REC1

- Κατά τη μεταφορά ενός κομματιού από ένα AUDIO CD
Όνομα φακέλου: [REC1-CD]
Όνομα αρχείου: [TRACK001]*
- Κατά τη μεταφορά αρχείου MP3 από δίσκο
Όνομα φακέλου: [REC1-MP3]
Όνομα αρχείου: Ίδιο με την πηγή

* Οι αριθμοί φακέλων και αρχείων εκχωρούνται κατόπιν στη σειρά.

Διαγραφή αρχείων ήχου ή φακέλων στη συσκευή USB

Μπορείτε να διαγράψετε αρχεία ήχου ή φακέλους στη συσκευή USB που είναι συνδεδεμένη στο σύστημα.

- 1 Πατήστε επανειλημμένα το FUNCTION για να επιλέξετε [USB].
- 2 Πατήστε επανειλημμένα το MEDIA MODE για να επιλέξετε [MUSIC].
- 3 Ενώ είναι σταματημένη η αναπαραγωγή, πατήστε το OPTIONS.
Το μενού επιλογών εμφανίζεται στην οθόνη.
- 4 Πατήστε επανειλημμένα το  /  για να επιλέξετε [ERASE] και κατόπιν πατήστε το  (εισαγωγή).
Η λίστα φακέλων εμφανίζεται στην οθόνη της τηλεόρασης.
- 5 Πατήστε επανειλημμένα το  /  για να επιλέξετε έναν φάκελο και κατόπιν πατήστε το  (εισαγωγή).
Η λίστα αρχείων εμφανίζεται στην οθόνη της τηλεόρασης.
- 6 Πατήστε επανειλημμένα το  /  για να επιλέξετε ένα αρχείο ήχου που θέλετε να διαγράψετε και κατόπιν πατήστε το  (εισαγωγή).
Αν θέλετε να διαγράψετε όλα τα αρχεία ήχου στον φάκελο, επιλέξτε [ALL TRACKS] στη λίστα. Οι ενδείξεις [FOLDER ERASE] ή [TRACK ERASE] και [PUSH ENTER] εμφανίζονται στην οθόνη. Για να ακυρώσετε τις λειτουργίες διαγραφής, πατήστε το  (διακοπή).
- 7 Πατήστε το  (εισαγωγή).
Η ένδειξη [COMPLETE] εμφανίζεται στην οθόνη.
Για έξοδο από το μενού επιλογών, πατήστε το OPTIONS.

Σημείωση

- Μπορείτε να διαγράψετε μόνο τα υποστηριζόμενα αρχεία ήχου σε μορφή MP4 και 3GP.
- Δεν μπορείτε να διαγράψετε αρχεία ήχου ή φακέλους όταν έχει επιλεγεί η Τυχαία αναπαραγωγή. Ρυθμίστε τη λειτουργία αναπαραγωγής σε Κανονική αναπαραγωγή πριν από τη διαγραφή.
- Η διαδικασία διαγραφής απαγορεύεται όταν η υποδοχή δίσκου είναι ανοιχτή.
- Μην αφαιρείτε τη συσκευή USB κατά τις διαδικασίες διαγραφής.

Σχετικό θέμα

- [Σύνδεση της τηλεόρασης](#)

Οικιακό ηχοσύστημα
MHC-V42D

Χρήση του Χρονοδιακόπτη ύπνου

Το σύστημα απενεργοποιείται αυτόματα μετά την προκαθορισμένη ώρα.

- 1 Πατήστε επανειλημμένα το SLEEP για να επιλέξετε την ώρα που θέλετε.

Για ακύρωση του Χρονοδιακόπτη ύπνου

Πατήστε επανειλημμένα το SLEEP για να επιλέξετε [OFF].

Υπόδειξη

- Για να ελέγξετε τον χρόνο που απομένει πριν από την απενεργοποίηση του συστήματος, πατήστε το SLEEP.

Οικιακό ηχοσύστημα
MHC-V42D

Μενού ρυθμίσεων

Μπορείτε να προσαρμόσετε διάφορες ρυθμίσεις από το μενού ρυθμίσεων.

Για να μεταβείτε στο μενού ρυθμίσεων, πατήστε παρατεταμένα το **SHIFT** και πατήστε το **SETUP** ενώ είναι σταματημένη η αναπαραγωγή στη λειτουργία DVD/CD ή USB.

Το μενού ρυθμίσεων εμφανίζεται στην οθόνη της τηλεόρασης. Χρησιμοποιήστε τα **↑** / **↓** και το **⊞** (εισαγωγή) για να πλοηγηθείτε στο μενού ρυθμίσεων.



Για έξοδο από το μενού, πατήστε παρατεταμένα το **SHIFT** και πατήστε το **SETUP**.

Τα στοιχεία που εμφανίζονται διαφέρουν ανάλογα με τη χώρα ή την περιοχή.

Σημείωση

- Οι ρυθμίσεις αναπαραγωγής που είναι αποθηκευμένες στον δίσκο έχουν προτεραιότητα έναντι των ρυθμίσεων του μενού ρυθμίσεων. Επομένως, ορισμένες από τις ρυθμίσεις του μενού ρυθμίσεων ενδέχεται να μην εκτελούνται.

Ρύθμιση της γλώσσας – [ΡΥΘΜΙΣΗ ΓΛΩΣΣΑΣ]



[ΓΛΩΣΣΑ ΟΘΟΝΗΣ]	Ορίζει τη γλώσσα των ενδείξεων στην οθόνη.
[ΜΕΝΟΥ] 	Ορίζει τη γλώσσα για το μενού του DVD.
[ΗΧΟΣ] 	Αλλάζει τη γλώσσα του κομματιού ήχου. Όταν επιλέγετε [ORIGINAL], επιλέγεται η γλώσσα που έχει προτεραιότητα στον δίσκο.
[ΥΠΟΤΙΤΛΟΙ] 	Αλλάζει τη γλώσσα των υποτίτλων. Όταν επιλέγετε [AUDIO FOLLOW], η γλώσσα των υποτίτλων αλλάζει σύμφωνα με τη γλώσσα που επιλέξατε για το κομμάτι ήχου.

Σημείωση

- Αν επιλέξετε [OTHERS →] στο [ΜΕΝΟΥ], [ΗΧΟΣ] και [ΥΠΟΤΙΤΛΟΙ], εισαγάγετε έναν κωδικό γλώσσας ([Κατάλογος κωδικών περιοχών γονικού ελέγχου/Κατάλογος κωδικών γλώσσας](#)) χρησιμοποιώντας τα αριθμητικά κουμπιά.

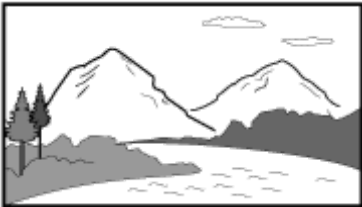
Ρύθμιση της οθόνης τηλεόρασης – [ΡΥΘΜΙΣΗ VIDEO]

[ΤΥΠΟΣ ΤΗΛΕΟΡΑΣΗΣ] 		Επιλέγει αυτήν τη ρύθμιση όταν συνδέετε μια τηλεόραση ευρείας οθόνης ή μια τηλεόραση με λειτουργία ευρείας οθόνης.
	[16:9]	
	[LETTER]	Επιλέγει αυτήν τη ρύθμιση όταν συνδέετε μια τηλεόραση οθόνης 4:3 που

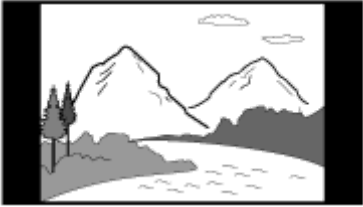
	BOX 4:3]	<p>δεν διαθέτει λειτουργία ευρείας οθόνης. Εμφανίζει μια πλατιά εικόνα με μαύρες λωρίδες στο επάνω και στο κάτω μέρος.</p> 
	[PAN SCAN 4:3]	<p>Επιλέγει αυτήν τη ρύθμιση όταν συνδέετε μια τηλεόραση οθόνης 4:3 που δεν διαθέτει λειτουργία ευρείας οθόνης. Εμφανίζει μια εικόνα πλήρους ύψους σε ολόκληρη την οθόνη με περικομμένες πλευρές.</p> 
[ΕΞΟΔΟΣ 4:3] DVD-V	[ΠΛΗΡΗΣ]	<p>Επιλέγει αυτήν τη ρύθμιση όταν συνδέετε μια τηλεόραση με λειτουργία ευρείας οθόνης. Εμφανίζει μια εικόνα οθόνης 4:3 με αναλογία εικόνας 16:9, ακόμα και σε τηλεόραση ευρείας οθόνης.</p>
	[ΤΥΠΙΚΗ]	<p>Αλλάζει το μέγεθος της εικόνας ώστε να ταιριάζει στο μέγεθος της οθόνης με την αρχική αναλογία εικόνας. Εμφανίζει μαύρες λωρίδες στην αριστερή και τη δεξιά πλευρά αν προβάλλετε μια εικόνα οθόνης 4:3.</p> 
[ΣΥΣΤΗΜΑ ΧΡΩΜΑΤΩΝ(VCD)]* VIDEO CD (Εκτός από τα μοντέλα Λατινικής Αμερικής, Ευρώπης και Ρωσίας)	[ΑΥΤΟΜΑΤΟ]	<p>Παράγει το σήμα βίντεο σύμφωνα με το σύστημα χρωμάτων του δίσκου. Επιλέξτε αυτήν τη ρύθμιση αν η τηλεόρασή σας χρησιμοποιεί σύστημα DUAL.</p>
	[PAL]	<p>Παράγει το σήμα βίντεο σε σύστημα PAL.</p>
	[NTSC]	<p>Παράγει το σήμα βίντεο σε σύστημα NTSC.</p>
[ΛΕΙΤΟΥΡΓΙΑ ΠΑΥΣΗΣ] DVD-V	[ΑΥΤΟΜΑΤΟ]	<p>Η εικόνα, συμπεριλαμβανομένων των θεμάτων με δυναμική κίνηση, παράγεται χωρίς να τρεμοπαίζει. Να επιλέγετε αυτήν τη ρύθμιση συνήθως.</p>
	[ΚΑΡΕ]	<p>Η εικόνα, συμπεριλαμβανομένων των θεμάτων χωρίς δυναμική κίνηση, παράγεται με υψηλή ανάλυση.</p>

* Για λεπτομέρειες, ανατρέξτε στην ενότητα [Σύνδεση της τηλεόρασης](#).

🔊 Ρύθμιση των επιλογών ήχου – [ΡΥΘΜΙΣΕΙΣ ΗΧΟΥ]

[ΗΧΟΣ DRC] DVD-V	[OFF]	Απενεργοποίηση.
	[ΤΥΠΙΚΗ]	Επιλέξτε το όταν παρακολουθείτε ταινίες με χαμηλή ένταση ήχου αργά το βράδυ. Το

(Συμπίεση δυναμικής περιοχής)		δυναμικό εύρος συμπιέζεται σύμφωνα με τις προθέσεις του μηχανικού εγγραφής.
[ΕΠΙΛΟΓΗ ΚΟΜΜΑΤΙΟΥ] DVD-V	[OFF]	Δεν παρέχεται προτεραιότητα.
	[ΑΥΤΟΜΑΤΟ]	Δίνει προτεραιότητα στο κομμάτι ήχου που περιέχει τον υψηλότερο αριθμό καναλιών κατά την αναπαραγωγή ενός DVD VIDEO στο οποίο είναι εγγεγραμμένα πολλαπλά φορμά ήχου (PCM, MPEG ή Dolby Digital).
[A/V SYNC] DVD-V / VIDEO CD / DATA CD / DATA DVD (Μόνο αρχεία βίντεο)	[OFF]	Δεν γίνεται προσαρμογή.
	[ON]	Προσαρμόζει την καθυστέρηση μεταξύ εικόνας και ήχου όταν ο ήχος δεν συγχρονίζεται με την εικόνα που εμφανίζεται.
[DOWNMIX] DVD-V	[ΤΥΠΙΚΗ]	Παράγει πολυκάναλο ήχο σε στερεοφωνικό σήμα 2 καναλιών.
	[DOLBY SURROUND]	Παράγει πολυκάναλο ήχο σε σήμα surround 2 καναλιών.

Σημείωση

- Η επιλογή [DOWNMIX] λειτουργεί μόνο για την υποδοχή HDMI OUT (TV) ARC.

Ρύθμιση του συστήματος – [ΡΥΘΜΙΣΗ ΣΥΣΤΗΜΑΤΟΣ]

[ΠΡΟΦΥΛΑΞΗ ΟΘΟΝΗΣ]	[ON]	Η εικόνα προφύλαξης οθόνης εμφανίζεται αν δεν χρησιμοποιήσετε το σύστημα για περίπου 15 λεπτά. Πατήστε το  (ένταση ήχου) +/- για έξοδο από την προφύλαξη οθόνης.
	[OFF]	Απενεργοποίηση.
[ΦΟΝΤΟ]	[ΕΙΚΟΝΑ ΕΞΩΦΥΛΛΟΥ]	Η εικόνα εξωφύλλου (φωτογραφία) που είναι εγγεγραμμένη στον δίσκο εμφανίζεται στο φόντο.
	[ΓΡΑΦΙΚΑ]	Στο φόντο εμφανίζεται μια προκαθορισμένη εικόνα που είναι αποθηκευμένη στο σύστημα.
	[ΜΠΛΕ]	Το χρώμα του φόντου είναι μπλε.
	[ΜΑΥΡΟ]	Το χρώμα του φόντου είναι μαύρο.
[ΕΛΕΓΧΟΣ ΓΟΝΕΩΝ]	Ρυθμίζει τους περιορισμούς αναπαραγωγής. Για λεπτομέρειες, ανατρέξτε στην ενότητα Περιορισμός της αναπαραγωγής του δίσκου (Γονικός έλεγχος) .	
[ΣΥΝΕΧΙΣΗ ΠΟΛΛΑΠΛΩΝ ΔΙΣΚΩΝ] DVD-V / VIDEO CD	[ON]	Αποθηκεύει το σημείο συνέχισης αναπαραγωγής στη μνήμη για έως 6 δίσκους.
	[OFF]	Η αναπαραγωγή ξεκινά από το σημείο συνέχισης αναπαραγωγής μόνο για τον τρέχοντα δίσκο στο σύστημα.
[ΕΠΑΝΑΦΟΡΑ]	Επαναφέρει τις ρυθμίσεις του μενού ρυθμίσεων στις προεπιλεγμένες ρυθμίσεις. Για λεπτομέρειες, ανατρέξτε στην ενότητα Επαναφορά των προεπιλεγμένων ρυθμίσεων του μενού ρυθμίσεων .	

Ρύθμιση των επιλογών HDMI – [ΡΥΘΜΙΣΕΙΣ HDMI]

[ΑΝΑΛΥΣΗ HDMI]	[ΑΥΤΟΜΑΤΟ(1920x1080p)]	Παράγει σήματα βίντεο σύμφωνα με την ανάλυση
----------------	------------------------	--

		της τηλεόρασης.
	[1920x1080i]/[1280x720p]/[720x480p]*1/[720x480/576p]*2	Παράγει σήματα βίντεο σύμφωνα με την επιλεγμένη ρύθμιση ανάλυσης.
[YCBCR/RGB(HDMI)]	[YCBCR]	Παράγει σήματα βίντεο YCBCR.
	[RGB]	Παράγει σήματα βίντεο RGB.
[ΗΧΟΣ(HDMI)]	[ΑΥΤΟΜΑΤΟ]	Παράγει ηχητικά σήματα στο αυθεντικό φορμά από την υποδοχή HDMI OUT (TV) ARC.
	[PCM]	Παράγει σήματα γραμμικού PCM 2 καναλιών από την υποδοχή HDMI OUT (TV) ARC.
[ΡΥΘΜΙΣΤΙΚΟ ΓΙΑ HDMI]	[ON]	Ενεργοποιείται η λειτουργία Ρυθμιστικό για HDMI. Μπορείτε να πραγματοποιήσετε χειρισμό τόσο από το σύστημα όσο και από την τηλεόραση που έχουν συνδεθεί με ένα καλώδιο HDMI.
	[OFF]	Απενεργοποίηση.
[AUDIO RETURN CHANNEL] (Αυτή η λειτουργία είναι διαθέσιμη όταν ρυθμίζετε το [ΡΥΘΜΙΣΤΙΚΟ ΓΙΑ HDMI] σε [ON])	[ON]	Μπορείτε να ακούσετε ήχο τηλεόρασης από τα ηχεία του συστήματος. Ρυθμίστε αυτήν τη λειτουργία όταν το σύστημα είναι συνδεδεμένο σε υποδοχή HDMI IN μιας τηλεόρασης που είναι συμβατή με τη λειτουργία Καναλιού επιστροφής ήχου (ARC).
	[OFF]	Απενεργοποίηση.
[ANAM. ΣΥΝΔ. ΣΕ ΤΗΛ.] (Αυτή η λειτουργία είναι διαθέσιμη όταν ρυθμίζετε το [ΡΥΘΜΙΣΤΙΚΟ ΓΙΑ HDMI] σε [ON])	[ΑΥΤΟΜΑΤΟ]	Όταν απενεργοποιείτε την τηλεόραση, το σύστημα απενεργοποιείται αυτόματα υπό τις εξής συνθήκες: <ul style="list-style-type: none"> ● Κατά την αναπαραγωγή βίντεο στη λειτουργία DVD/CD ή USB. ● Όταν έχει διακοπεί η αναπαραγωγή ήχου

		<p>στη λειτουργία DVD/CD ή USB.</p> <ul style="list-style-type: none"> ● Όταν έχει επιλεγεί η λειτουργία τηλεόρασης.
	[ON]	<p>Το σύστημα απενεργοποιείται αυτόματα όταν απενεργοποιείτε την τηλεόραση, ανεξάρτητα από τη λειτουργία.</p>
	[OFF]	<p>Το σύστημα δεν απενεργοποιείται όταν απενεργοποιείτε την τηλεόραση.</p>

*1 Μόνο για μοντέλα Λατινικής Αμερικής.

*2 Για άλλα μοντέλα.

Σχετικά με τις ενδεικτικές λυχνίες**Ενδεικτική λυχνία BLUETOOTH**

Είναι αναμμένη	Η σύνδεση BLUETOOTH έχει δημιουργηθεί.
Αναβοσβήνει γρήγορα	Το σύστημα μεταβαίνει σε λειτουργία σύζευξης.
Αναβοσβήνει αργά	Το σύστημα περιμένει να συνδεθεί με μια συσκευή BLUETOOTH.

Ενδεικτική λυχνία MEGA BASS

Είναι αναμμένη	Η λειτουργία MEGA BASS είναι ενεργοποιημένη.
Σβηστή	Η λειτουργία MEGA BASS είναι απενεργοποιημένη.

Ενδεικτική λυχνία GESTURE ON/OFF

Είναι αναμμένη	Η λειτουργία GESTURE 1 είναι ενεργοποιημένη.
Αναβοσβήνει αργά	Η λειτουργία GESTURE 2 είναι ενεργοποιημένη.
Σβηστή	Το Gesture Control είναι απενεργοποιημένο.

Ενδεικτική λυχνία GUITAR

Είναι αναμμένη	Η λειτουργία GUITAR είναι ενεργοποιημένη.
Σβηστή	Η λειτουργία GUITAR είναι απενεργοποιημένη.

Σχετικό θέμα

- [Σύνδεση πολλαπλών ηχοσυστημάτων \(Λειτουργία Ενσύρματου Party Chain\)](#)
- [Απόλαυση αναπαραγωγής μουσικής με πολλαπλά ηχοσυστήματα \(Λειτουργία Ενσύρματου Party Chain\)](#)
- [Απόλαυση ασύρματης αναπαραγωγής με τη χρήση πολλαπλών ηχοσυστημάτων \(Λειτουργία Ασύρματου Party Chain\)](#)

Οικιακό ηχοσύστημα
MHC-V42D

Ενημέρωση του προεγκατεστημένου λογισμικού

Το λογισμικό αυτού του συστήματος ενδέχεται να ενημερωθεί στο μέλλον. Μπορείτε να ενημερώσετε το προεγκατεστημένο λογισμικό του συστήματός σας από την διαδικτυακή τοποθεσία υποστήριξης. Ακολουθήστε τις οδηγίες online για να ενημερώσετε το λογισμικό.

Σχετικό θέμα

- [Διαδικτυακές τοποθεσίες υποστήριξης πελατών](#)

Κατάλογος κωδικών περιοχών γονικού ελέγχου/Κατάλογος κωδικών γλώσσας

Κατάλογος κωδικών περιοχών γονικού ελέγχου

Κωδικός	Περιοχή	Κωδικός	Περιοχή	Κωδικός	Περιοχή	Κωδικός	Περιοχή
2044	Αργεντινή	2115	Δανία	2304	Κορέα	2436	Πορτογαλία
2047	Αυστραλία	2165	Φινλανδία	2363	Μαλαισία	2489	Ρωσία
2046	Αυστρία	2174	Γαλλία	2362	Μεξικό	2501	Σιγκαπούρη
2057	Βέλγιο	2109	Γερμανία	2376	Ολλανδία	2149	Ισπανία
2070	Βραζιλία	2248	Ινδία	2390	Νέα Ζηλανδία	2499	Σουηδία
2079	Καναδάς	2238	Ινδονησία	2379	Νορβηγία	2086	Ελβετία
2090	Χιλή	2254	Ιταλία	2427	Πακιστάν	2528	Ταϊλάνδη
2092	Κίνα	2276	Ιαπωνία	2424	Φιλιππίνες	2184	Ηνωμένο Βασίλειο

Κατάλογος κωδικών γλώσσας

Η ορθογραφία των γλωσσών συμμορφώνεται με το πρότυπο ISO 639:1988 (E/F).

Κωδικός	Γλώσσα	Κωδικός	Γλώσσα	Κωδικός	Γλώσσα	Κωδικός	Γλώσσα
1027	Αφάρ	1186	Σκωτικά Γαελικά	1350	Μαλαγιάλαμ	1513	Σισουάτι
1028	Αμπχαζικά	1194	Γαλικιανά	1352	Μογγολικά	1514	Σεσόθο
1032	Αφρικάανς	1196	Γκουαρανί	1353	Μολδαβικά	1515	Σουντανεζικά
1039	Αμχαρικά	1203	Γκουτζαράτι	1356	Μαράτι	1516	Σουηδικά
1044	Αραβικά	1209	Χάουσα	1357	Μαλαισιανά	1517	Σουαχίλι
1045	Ασαμεζικά	1217	Χίντι	1358	Μαλτέζικα	1521	Ταμίλ
1051	Αμαρικά	1226	Κροατικά	1363	Βιρμανικά	1525	Τελούγκου
1052	Αζερμπαϊτζανικά	1229	Ουγγρικά	1365	Ναουρού	1527	Τατζικικά
1053	Μπασκίρ	1233	Αρμενικά	1369	Νεπαλικά	1528	Ταϊλανδέζικα
1057	Λευκορωσικά	1235	Ιντερλίνγκουα	1376	Ολλανδικά	1529	Τιγκρίνια
1059	Βουλγαρικά	1239	Οξιντένταλ	1379	Νορβηγικά	1531	Τουρκμενικά
1060	Μπιχάρι	1245	Ινουπιάκ	1393	Οξιτανικά	1532	Ταγκαλόγκ
1061	Μπισλάμα	1248	Ινδονησιακά	1403	(Αφάν) Ορόμο	1534	Σετσουάνα
1066	Βεγγαλικά, Μπάνγκλα	1253	Ισλανδικά	1408	Ορίγια	1535	Τόνγκα

Κωδικός	Γλώσσα	Κωδικός	Γλώσσα	Κωδικός	Γλώσσα	Κωδικός	Γλώσσα
1067	Θιβητιανά	1254	Ιταλικά	1417	Πουντζάμπι	1538	Τουρκικά
1070	Βρετονικά	1257	Εβραϊκά	1428	Πολωνικά	1539	Τσόγγκα
1079	Καταλανικά	1261	Ιαπωνικά	1435	Πάστο, Pushto	1540	Ταταρικά
1093	Κορσικανικά	1269	Γίντις	1436	Πορτογαλικά	1543	Τούι
1097	Τσεχικά	1283	Ιαβαϊκά	1463	Κέτσουα	1557	Ουκρανικά
1103	Ουαλικά	1287	Γεωργιανά	1481	Ραιπο-ρωμανικά	1564	Ούρντου
1105	Δανέζικα	1297	Καζακικά	1482	Κιρούντι	1572	Ουζμπεκικά
1109	Γερμανικά	1298	Γροιλανδικά	1483	Ρουμανικά	1581	Βιετναμέζικα
1130	Μπουτάνι	1299	Καμποτζιανά	1489	Ρωσικά	1587	Βολαπούκ
1142	Ελληνικά	1300	Κανάντα	1491	Κινουαργουάντα	1613	Γουόλοφ
1144	Αγγλικά	1301	Κορεατικά	1495	Σανσκριτικά	1632	Ξόσα
1145	Εσπεράντο	1305	Κασμίρι	1498	Σίντι	1665	Γιορούμπα
1149	Ισπανικά	1307	Κουρδικά	1501	Σάνγκο	1684	Κινέζικα
1150	Εσθονικά	1311	Κιργιζικά	1502	Σερβοκροατικά	1697	Ζουλού
1151	Βασκικά	1313	Λατινικά	1503	Σινχαλεζικά	1703	Δεν καθορίζεται
1157	Περσικά	1326	Λιγγκάλα	1505	Σλοβακικά		
1165	Φινλανδικά	1327	Λαοθιανά	1506	Σλοβενικά		
1166	Φίτζι	1332	Λιθουανικά	1507	Σαμόα		
1171	Φαρόε	1334	Λετονικά	1508	Σόνα		
1174	Γαλλικά	1345	Μαλαγάσι	1509	Σομαλικά		
1181	Φριζικά	1347	Μαορί	1511	Αλβανικά		
1183	Ιρλανδικά	1349	Σλαβομακεδονικά	1512	Σερβικά		

Οικιακό ηχοσύστημα
MHC-V42D

Διαδικτυακές τοποθεσίες υποστήριξης πελατών

Μπορείτε να μεταβείτε στις παρακάτω διαδικτυακές τοποθεσίες υποστήριξης πελατών για να λάβετε πληροφορίες υποστήριξης σχετικά με το σύστημά σας.

- Για πελάτες στην Αμερικανική ήπειρο:
<https://www.sony.com/am/support>
- Για πελάτες στην Ευρώπη:
<https://www.sony.eu/support>
- Για πελάτες σε άλλες χώρες/περιοχές:
<https://www.sony-asia.com/support>

Οικιακό ηχοσύστημα
MHC-V42D

Τι μπορώ να κάνω για την επίλυση ενός προβλήματος;

Αν το σύστημα δεν λειτουργεί όπως περιμένετε, δοκιμάστε τα ακόλουθα βήματα για να επιλύσετε το θέμα.

- Βρείτε τα συμπτώματα του θέματος σε αυτόν τον Οδηγό βοήθειας και δοκιμάστε τις διορθωτικές ενέργειες που παρατίθενται.
 - Κάντε επαναφορά του συστήματος. (Ανατρέξτε στην ενότητα [Το σύστημα δεν λειτουργεί κανονικά..](#))
 - Αναζητήστε πληροφορίες σχετικά με το θέμα στη διαδικτυακή τοποθεσία υποστήριξης πελατών.
 - Μεταβείτε στις διαδικτυακές τοποθεσίες υποστήριξης για να λάβετε πληροφορίες υποστήριξης σχετικά με το σύστημά σας.
-

Σχετικό θέμα

- [Διαδικτυακές τοποθεσίες υποστήριξης πελατών](#)
- [Το σύστημα δεν λειτουργεί κανονικά.](#)

Σχετικά με τη λειτουργία Αυτοδιαγνωστικού ελέγχου

Όταν η λειτουργία αυτοδιαγνωστικού ελέγχου είναι ενεργοποιημένη, εμφανίζεται ένας αριθμός σέρβις στην οθόνη της τηλεόρασης ή στην οθόνη του συστήματος. Ο αριθμός σέρβις αποτελείται από γράμματα και αριθμούς (π.χ. C 13 50). Ανατρέξτε στον παρακάτω πίνακα για την αιτία και τη διορθωτική ενέργεια.

Πρώτοι 3 χαρακτήρες του αριθμού σέρβις	Αιτία και διορθωτική ενέργεια
C 13	Ο δίσκος αυτός είναι βρόμικος. Καθαρίστε τον δίσκο με ένα μαλακό πανί.
C 31	Ο δίσκος δεν έχει τοποθετηθεί σωστά. Απενεργοποιήστε το σύστημα και, έπειτα, ενεργοποιήστε το ξανά. Έπειτα, τοποθετήστε ξανά τον δίσκο σωστά.
E XX (Το XX είναι αριθμός)	Για να αποτραπεί μια δυσλειτουργία, το σύστημα έχει διεξαγάγει τον αυτοδιαγνωστικό έλεγχο. Επικοινωνήστε με τον πλησιέστερο αντιπρόσωπο της Sony ή με την τοπική εξουσιοδοτημένη αντιπροσωπεία σέρβις της Sony και δώστε τον αριθμό σέρβις 5 χαρακτήρων. Παράδειγμα: E 61 10

Σχετικό θέμα

- [Σύνδεση της τηλεόρασης](#)

Σχετικά με τα μηνύματα

Ένα από τα ακόλουθα μηνύματα ενδέχεται να εμφανιστεί ή να αναβοσβήσει στην οθόνη κατά τη λειτουργία.

Μήνυμα	Αιτία
CANNOT PLAY	<ul style="list-style-type: none"> • Τοποθετήθηκε δίσκος που δεν μπορεί να αναπαραχθεί. • Τοποθετήθηκε DVD VIDEO με μη υποστηριζόμενο κωδικό περιοχής.
CODE 01/SGNL ERR	Εισέρχεται μη υποστηριζόμενο σήμα ήχου από την υποδοχή HDMI IN (ARC) της συνδεδεμένης τηλεόρασης. (Ανατρέξτε στην ενότητα Σύνδεση της τηλεόρασης .)
DATA ERROR	<ul style="list-style-type: none"> • Το αρχείο έχει δημιουργηθεί σε μη υποστηριζόμενο μορφή. • Η προέκταση αρχείου δεν ταιριάζει με το μορφή αρχείου.
DEVICE ERROR	Δεν ήταν δυνατή η αναγνώριση της συσκευής USB ή συνδέθηκε άγνωστη συσκευή.
DEVICE FULL	Η μνήμη της συσκευής USB είναι πλήρης.
ERASE ERROR	Η διαγραφή αρχείων ήχου ή φακέλων στη συσκευή USB απέτυχε.
FATAL ERROR	Η συσκευή USB αφαιρέθηκε κατά τη διαδικασία μεταφοράς ή διαγραφής και μπορεί να έχει καταστραφεί.
FOLDER FULL	Δεν είναι δυνατή η μεταφορά στη συσκευή USB, επειδή έχει επιτευχθεί ο μέγιστος αριθμός φακέλων.
NoDEVICE	Δεν έχει συνδεθεί συσκευή USB ή έχει συνδεθεί μη υποστηριζόμενη συσκευή.
NO DISC	Δεν υπάρχει δίσκος στο σύστημα.
NO MUSIC	Δεν υπάρχουν υποστηριζόμενα αρχεία ήχου στην πηγή αναπαραγωγής.
NO SUPPORT	Έχει συνδεθεί μη υποστηριζόμενη συσκευή USB ή η συσκευή USB είναι συνδεδεμένη μέσω διανομέα USB.
NO VIDEO	Δεν υπάρχουν υποστηριζόμενα αρχεία βίντεο στην πηγή αναπαραγωγής.
NOT USE	Επιχειρήσατε να εκτελέσετε μια συγκεκριμένη λειτουργία σε συνθήκες στις οποίες η λειτουργία αυτή απαγορεύεται.
OVER CURRENT	Ανιχνεύθηκε υπερβολικό ρεύμα από τη θύρα ψ (USB).
PROTECT	Η συσκευή USB έχει προστασία από εγγραφή.
PUSH STOP	Επιχειρήσατε να εκτελέσετε μια λειτουργία που μπορεί να πραγματοποιηθεί μόνο όταν έχει διακοπεί η αναπαραγωγή.

Μήνυμα	Αιτία
READING	Το σύστημα εκτελεί ανάγνωση των πληροφοριών του δίσκου ή της συσκευής USB. Ορισμένες λειτουργίες δεν είναι διαθέσιμες.
REC ERROR	Η μεταφορά δεν ξεκίνησε, διακόπηκε ενώ βρισκόταν σε εξέλιξη ή δεν εκτελέστηκε για κάποιον άλλο λόγο.
TRACK FULL	Δεν είναι δυνατή η μεταφορά στη συσκευή USB, επειδή έχει επιτευχθεί ο μέγιστος αριθμός αρχείων.

4-748-036-81(1) Copyright 2019 Sony Corporation

Οικιακό ηχοσύστημα
MHC-V42D

Η συσκευή δεν ενεργοποιείται.

- Ελέγξτε ότι το καλώδιο τροφοδοσίας AC είναι συνδεδεμένο στην υποδοχή AC IN στο πίσω μέρος του συστήματος.
-

Σχετικό θέμα

- [Σύνδεση του συστήματος σε πρίζα AC](#)
- [Ενεργοποίηση του συστήματος](#)

Οικιακό ηχοσύστημα
MHC-V42D

Το σύστημα έχει μεταβεί σε κατάσταση αναμονής.

- Αυτό δεν αποτελεί δυσλειτουργία. Το σύστημα μεταβαίνει σε κατάσταση αναμονής αυτόματα μετά από περίπου 15 λεπτά, όταν δεν εκτελεστεί κάποια λειτουργία ή δεν υπάρχει έξοδος σήματος ήχου.

Σχετικό θέμα

- [Λειτουργία Αυτόματης κατάστασης αναμονής](#)

Οικιακό ηχοσύστημα
MHC-V42D

Δεν ακούγεται ήχος.

- Ρυθμίστε την ένταση ήχου.
 - Ελέγξτε τη σύνδεση του προαιρετικού εξοπλισμού, αν υπάρχει.
 - Ενεργοποιήστε τον συνδεδεμένο εξοπλισμό.
 - Απενεργοποιήστε το σύστημα, αποσυνδέστε το καλώδιο τροφοδοσίας AC, έπειτα συνδέστε πάλι το καλώδιο τροφοδοσίας AC και ενεργοποιήστε το σύστημα.
-

Σχετικό θέμα

- [Σύνδεση του συστήματος σε πρίζα AC](#)
- [Ενεργοποίηση του συστήματος](#)

Οικιακό ηχοσύστημα
MHC-V42D

Ακούγεται έντονος βόμβος ή θόρυβος.

- Μετακινήστε το σύστημα μακριά από πηγές θορύβου.
- Συνδέστε το σύστημα σε διαφορετική πρίζα.
- Εγκαταστήστε ένα φίλτρο θορύβου (δεν παρέχεται) στο καλώδιο τροφοδοσίας AC.
- Απενεργοποιήστε τον ηλεκτρικό εξοπλισμό που βρίσκεται σε κοντινή απόσταση.
- Ο θόρυβος που παράγεται από τους ανεμιστήρες ψύξης του συστήματος μπορεί να ακούγεται όταν ενεργοποιείται το σύστημα. Αυτό δεν αποτελεί δυσλειτουργία.
- Μετακινήστε το σύστημα μακριά από πινακίδες νέον ή φωτισμό φθορισμού.

Οικιακό ηχοσύστημα
MHC-V42D

Το τηλεχειριστήριο δεν λειτουργεί.

- Ελέγξτε την πολικότητα των μπαταριών.
 - Αφαιρέστε τα εμπόδια ανάμεσα στο τηλεχειριστήριο και το σύστημα.
 - Μετακινήστε το τηλεχειριστήριο πιο κοντά στο σύστημα.
 - Στρέψτε το τηλεχειριστήριο προς τον αισθητήρα του συστήματος.
 - Αντικαταστήστε τις μπαταρίες (R03/μέγεθος AAA).
 - Μετακινήστε το σύστημα μακριά από τον φωτισμό φθορισμού.
-

Σχετικό θέμα

- [Τοποθέτηση μπαταριών στο τηλεχειριστήριο](#)

Οικιακό ηχοσύστημα
MHC-V42D

Η παραμόρφωση χρωμάτων σε μια οθόνη τηλεόρασης επιμένει.

- Απενεργοποιήστε την τηλεόραση, έπειτα ενεργοποιήστε την μετά από 15 έως 30 λεπτά. Αν η παραμόρφωση χρωμάτων συνεχίζει να επιμένει, τοποθετήστε το σύστημα πιο μακριά από την τηλεόραση.

Οικιακό ηχοσύστημα
MHC-V42D

Η ένδειξη [CHILD LOCK] εμφανίζεται όταν χρησιμοποιείτε οποιοδήποτε χειριστήριο στο σύστημα.

- **Απενεργοποιήστε τη λειτουργία Κλειδώματος για τα παιδιά.**
-

Σχετικό θέμα

- [Απενεργοποίηση των χειριστηρίων στο σύστημα \(Κλείδωμα για τα παιδιά\)](#)

Οικιακό ηχοσύστημα
MHC-V42D

Ακούγεται ένας ήχος "κλικ" όταν το σύστημα ενεργοποιείται.

- Αυτό είναι ο ήχος λειτουργίας και ακούγεται όταν, για παράδειγμα, το σύστημα ενεργοποιείται ή απενεργοποιείται. Αυτό δεν αποτελεί δυσλειτουργία.

Οικιακό ηχοσύστημα
MHC-V42D

Η υποδοχή δίσκου δεν ανοίγει και εμφανίζεται η ένδειξη [LOCKED] στην οθόνη.

- Συμβουλευτείτε τον πλησιέστερο αντιπρόσωπο της Sony ή την τοπική εξουσιοδοτημένη αντιπροσωπεία σέρβις της Sony.

Οικιακό ηχοσύστημα
MHC-V42D

Η υποδοχή δίσκου δεν κλείνει.

- **Τοποθετήστε σωστά τον δίσκο.**

4-748-036-81(1) Copyright 2019 Sony Corporation

Οικιακό ηχοσύστημα
MHC-V42D

Ο δίσκος δεν βγαίνει.

- Δεν μπορείτε να εξαγάγετε τον δίσκο κατά τη διάρκεια Συγχρονισμένης μεταφοράς ή Μεταφοράς REC1. Πατήστε το ■ (διακοπή).= για να ακυρώσετε τη μεταφορά και έπειτα πατήστε το ▲ (άνοιγμα/κλείσιμο) στο σύστημα για να εξαγάγετε τον δίσκο.
- Συμβουλευτείτε τον πλησιέστερο αντιπρόσωπο της Sony.

Οικιακό ηχοσύστημα
MHC-V42D

Η αναπαραγωγή δεν ξεκινά.

- Τοποθετήστε έναν δίσκο με την ετικέτα στραμμένη προς τα πάνω.
 - Καθαρίστε τον δίσκο.
 - Τοποθετήστε ξανά τον δίσκο.
 - Τοποθετήστε δίσκο που μπορεί να αναπαραγάγει αυτό το σύστημα.
 - Αφαιρέστε τον δίσκο και σκουπίστε την υγρασία από αυτόν, έπειτα αφήστε το σύστημα ενεργοποιημένο για μερικές ώρες μέχρι να εξατμιστεί η υγρασία.
 - Τοποθετήθηκε DVD VIDEO με μη υποστηριζόμενο κωδικό περιοχής.
 - Απενεργοποιήστε το σύστημα και συνδέστε ξανά τη συσκευή USB, έπειτα ενεργοποιήστε το σύστημα.
 - Ελέγξτε τις πληροφορίες στη διαδικτυακή τοποθεσία σχετικά με τις συμβατές συσκευές USB.
-

Σχετικό θέμα

- [Ενεργοποίηση του συστήματος](#)
- [Απενεργοποίηση της συσκευής \(Κατάσταση αναμονής\)](#)
- [Σύνδεση με μια συσκευή USB](#)

Οικιακό ηχοσύστημα
MHC-V42D

Ο ήχος χάνεται κατά την αναπαραγωγή δίσκου.

- Καθαρίστε τον δίσκο.
- Τοποθετήστε ξανά τον δίσκο.
- Μετακινήστε το σύστημα σε μέρος χωρίς δονήσεις.
- Αντικαταστήστε τον δίσκο με έναν χωρίς ελαττώματα.

Οικιακό ηχοσύστημα
MHC-V42D

Η αναπαραγωγή δεν ξεκινά από το πρώτο κομμάτι/αρχείο.

- Ρυθμίστε τη λειτουργία αναπαραγωγής σε Κανονική αναπαραγωγή.
- (μόνο CD)
Η Συνέχιση αναπαραγωγής έχει επιλεγεί στον δίσκο. Πατήστε δύο φορές το ■ (διακοπή). Έπειτα πατήστε το ► (αναπαραγωγή) για να ξεκινήσει η αναπαραγωγή.

Οικιακό ηχοσύστημα
MHC-V42D

Δεν μπορείτε να εκτελέσετε κάποιες λειτουργίες όπως Διακοπή, Κλείδωμα αναζήτησης, Αναπαραγωγή σε αργή κίνηση, Επαναλαμβανόμενη αναπαραγωγή ή Τυχαία αναπαραγωγή.

-
- **Ανάλογα με τον δίσκο, μπορεί να μην έχετε τη δυνατότητα να εκτελέσετε κάποιες από τις παραπάνω λειτουργίες. Ανατρέξτε στις οδηγίες λειτουργίας που παρέχονται με τον δίσκο.**

Δεν είναι δυνατή η αναπαραγωγή αρχείων.

- Τα δεδομένα δεν έχουν αποθηκευτεί στην υποστηριζόμενη μορφή.
- Βεβαιωθείτε ότι έχετε επιλέξει τη σωστή ρύθμιση MEDIA MODE πριν από την αναπαραγωγή.
- Οι συσκευές USB που έχουν διαμορφωθεί με διαφορετικά συστήματα αρχείων από FAT16 ή FAT32 δεν υποστηρίζονται.
Αυτό το σύστημα υποστηρίζει τα συστήματα αρχείων FAT16 και FAT32, αλλά ορισμένες συσκευές αποθήκευσης USB ενδέχεται να μην υποστηρίζουν όλα αυτά τα συστήματα FAT. Για λεπτομέρειες, ανατρέξτε στις οδηγίες λειτουργίας κάθε συσκευής USB ή επικοινωνήστε με τον κατασκευαστή.
- Αν χρησιμοποιείτε μια συσκευή USB χωρισμένη σε διαμερίσματα, μπορούν να αναπαραχθούν μόνο τα αρχεία στο πρώτο διαμέρισμα.

Οικιακό ηχοσύστημα
MHC-V42D

Το όνομα φακέλου, το όνομα κομματιού, το όνομα αρχείου και οι χαρακτήρες ετικέτας ID3 δεν εμφανίζονται σωστά.

- Η έκδοση ID3 δεν είναι στην Έκδοση 1 (1.0/1.1) ή στην Έκδοση 2 (2.2/2.3).
- Τα δεδομένα που είναι αποθηκευμένα στη συσκευή USB μπορεί να έχουν καταστραφεί, εκτελέστε ξανά τη μεταφορά.
- Οι κωδικοί των χαρακτήρων που μπορούν να εμφανιστούν από αυτό το σύστημα είναι οι εξής:
 - Κεφαλαίοι χαρακτήρες (Α έως Ζ)
 - Αριθμοί (0 έως 9)
 - Σύμβολα (< > * +, [] ¥ _)

Οι υπόλοιποι χαρακτήρες εμφανίζονται ως [].

Οικιακό ηχοσύστημα
MHC-V42D

Δεν υπάρχει ήχος κατά την αναπαραγωγή από τη συσκευή USB.

- Η συσκευή USB δεν είναι συνδεδεμένη σωστά. Απενεργοποιήστε το σύστημα και συνδέστε ξανά τη συσκευή USB, έπειτα ενεργοποιήστε το σύστημα και ελέγξτε αν εμφανίζεται η ένδειξη [USB] στην οθόνη.

Σχετικό θέμα

- [Ενεργοποίηση του συστήματος](#)
- [Απενεργοποίηση της συσκευής \(Κατάσταση αναμονής\)](#)
- [Σύνδεση με μια συσκευή USB](#)
- [Ακρόαση μουσικής από συσκευή USB](#)

Οικιακό ηχοσύστημα
MHC-V42D

Ακούγεται θόρυβος, ο ήχος χάνεται ή ακούγεται παραμορφωμένος κατά την αναπαραγωγή από τη συσκευή USB.

- Χρησιμοποιείτε μια μη υποστηριζόμενη συσκευή USB. Ελέγξτε τις πληροφορίες στη διαδικτυακή τοποθεσία σχετικά με τις συμβατές συσκευές USB.
- Απενεργοποιήστε το σύστημα και συνδέστε ξανά τη συσκευή USB, έπειτα ενεργοποιήστε το σύστημα.
- Τα ίδια τα δεδομένα μουσικής περιέχουν θόρυβο ή ο ήχος είναι παραμορφωμένος. Μπορεί να δημιουργήθηκε θόρυβος κατά τη διαδικασία μεταφοράς. Διαγράψτε το αρχείο και προσπαθήστε να το μεταφέρετε ξανά.
- Ο ρυθμός μετάδοσης bit που χρησιμοποιήθηκε για την κωδικοποίηση ενός αρχείου ήχου ήταν χαμηλός. Στείλετε ένα αρχείο ήχου με υψηλότερο ρυθμό μετάδοσης bit στη συσκευή USB.

Σχετικό θέμα

- [Ενεργοποίηση του συστήματος](#)
- [Απενεργοποίηση της συσκευής \(Κατάσταση αναμονής\)](#)
- [Σύνδεση με μια συσκευή USB](#)



Οικιακό ηχοσύστημα
MHC-V42D

Εμφανίζεται η ένδειξη [READING] για παρατεταμένο χρονικό διάστημα ή απαιτείται πολύς χρόνος για να ξεκινήσει η αναπαραγωγή.

- **Η διαδικασία ανάγνωσης μπορεί να απαιτεί μεγάλο χρονικό διάστημα στις ακόλουθες περιπτώσεις.**
 - Υπάρχουν πολλοί φάκελοι ή αρχεία στη συσκευή USB.
 - Η δομή των αρχείων είναι εξαιρετικά πολύπλοκη.
 - Η χωρητικότητα μνήμης είναι εξαιρετικά μεγάλη.
 - Η εσωτερική μνήμη είναι κατακερματισμένη.

Οικιακό ηχοσύστημα
MHC-V42D

Η ένδειξη [NO FILE] εμφανίζεται στην οθόνη.

- Το σύστημα έχει μεταβεί σε λειτουργία ενημέρωσης λογισμικού και όλα τα χειριστήρια (εκτός από το  (λειτουργία)) είναι απενεργοποιημένα. Πατήστε το  (λειτουργία) στο σύστημα για να ακυρώσετε την ενημέρωση λογισμικού.

Οικιακό ηχοσύστημα
MHC-V42D

Η ένδειξη [OVER CURRENT] εμφανίζεται στην οθόνη.

- Εντοπίστηκε ένα πρόβλημα με το επίπεδο του ηλεκτρικού ρεύματος από τη θύρα ψ (USB). Απενεργοποιήστε το σύστημα και αφαιρέστε τη συσκευή USB από τη θύρα. Βεβαιωθείτε ότι δεν υπάρχει πρόβλημα με τη συσκευή USB. Αν αυτή η ένδειξη συνεχίζει να εμφανίζεται, επικοινωνήστε με τον πλησιέστερο αντιπρόσωπο της Sony.

Σχετικό θέμα

- [Απενεργοποίηση της συσκευής \(Κατάσταση αναμονής\)](#)

Οικιακό ηχοσύστημα
MHC-V42D

Η συσκευή USB δεν αναγνωρίζεται.

- Απενεργοποιήστε το σύστημα και συνδέστε ξανά τη συσκευή USB, έπειτα ενεργοποιήστε το σύστημα.
 - Η συσκευή USB δεν λειτουργεί σωστά. Ανατρέξτε στις οδηγίες λειτουργίας της συσκευής USB σχετικά με τον τρόπο αντιμετώπισης αυτού του προβλήματος.
-

Σχετικό θέμα

- [Ενεργοποίηση του συστήματος](#)
- [Απενεργοποίηση της συσκευής \(Κατάσταση αναμονής\)](#)
- [Σύνδεση με μια συσκευή USB](#)

Οικιακό ηχοσύστημα
MHC-V42D

Δεν υπάρχει εικόνα.

- Ελέγξτε ότι το σύστημα έχει συνδεθεί σωστά.
 - Αν το καλώδιο HDMI έχει υποστεί ζημιά, αντικαταστήστε το με ένα καινούριο.
 - Βεβαιωθείτε ότι έχετε συνδέσει το σύστημα στην υποδοχή εισόδου HDMI της τηλεόρασής σας.
 - Βεβαιωθείτε ότι έχετε ενεργοποιήσει την τηλεόραση και ότι τη χειρίζεστε σωστά.
 - Βεβαιωθείτε ότι έχετε επιλέξει την είσοδο σύμφωνα με τη σύνδεση στην τηλεόραση έτσι ώστε να μπορείτε να δείτε τις εικόνες από το σύστημα.
 - (Εκτός από τα μοντέλα Λατινικής Αμερικής, Ευρώπης και Ρωσίας)
Βεβαιωθείτε ότι έχετε ρυθμίσει το σύστημα χρωμάτων σωστά, σύμφωνα με το σύστημα χρωμάτων της τηλεόρασής σας.
-

Σχετικό θέμα

- [Σύνδεση της τηλεόρασης](#)
- [Χρήση της λειτουργίας Ρυθμιστικό για HDMI](#)

Οικιακό ηχοσύστημα
MHC-V42D

Εμφανίζεται θόρυβος εικόνας.

- Καθαρίστε τον δίσκο.
- (Εκτός από τα μοντέλα Λατινικής Αμερικής, Ευρώπης και Ρωσίας)
Ρυθμίστε το σύστημα χρωμάτων ώστε να ταιριάζει με την τηλεόρασή σας.

Οικιακό ηχοσύστημα
MHC-V42D

Η αναλογία εικόνας της οθόνης της τηλεόρασης δεν μπορεί να αλλάξει.

- Η αναλογία εικόνας είναι σταθερή στο DVD VIDEO και στο αρχείο βίντεο.
- Ανάλογα με την τηλεόραση, μπορεί να μην έχετε τη δυνατότητα να αλλάξετε την αναλογία εικόνας.

Οικιακό ηχοσύστημα
MHC-V42D

Η γλώσσα του κομματιού ήχου, των υποτίτλων ή οι γωνίες της κάμερας δεν μπορούν να αλλάξουν.

- Τα πολύγλωσσα κομμάτια, οι πολύγλωσσοι υπότιτλοι ή οι πολλαπλές γωνίες δεν έχουν εγγραφεί στο DVD VIDEO που αναπαράγεται.
- Το DVD VIDEO απαγορεύει την αλλαγή της ρύθμισης.

Οικιακό ηχοσύστημα
MHC-V42D

Δεν είναι δυνατή η απενεργοποίηση των υποτίτλων.

- Το DVD VIDEO απαγορεύει την απενεργοποίηση των υποτίτλων.

Η μεταφορά εμφανίζει σφάλμα.

- Χρησιμοποιείτε μια μη υποστηριζόμενη συσκευή USB. Ελέγξτε τις πληροφορίες στη διαδικτυακή τοποθεσία σχετικά με τις συμβατές συσκευές USB.
- Η συσκευή USB δεν έχει διαμορφωθεί σωστά. Ανατρέξτε στις οδηγίες λειτουργίας της συσκευής USB για τον τρόπο διαμόρφωσης.
- Απενεργοποιήστε το σύστημα και αφαιρέστε τη συσκευή USB. Αν η συσκευή USB έχει διακόπτη λειτουργίας, απενεργοποιήστε και ενεργοποιήστε ξανά τη συσκευή USB αφού την αφαιρέσετε από το σύστημα. Έπειτα, εκτελέστε ξανά τη μεταφορά.
- Αν οι διαδικασίες μεταφοράς και διαγραφής επαναληφθούν πολλές φορές, η δομή αρχείων εντός της συσκευής USB κατακερματίζεται. Ανατρέξτε στις οδηγίες λειτουργίας της συσκευής USB σχετικά με τον τρόπο αντιμετώπισης αυτού του προβλήματος.
- Η συσκευή USB αποσυνδέθηκε ή η τροφοδοσία απενεργοποιήθηκε κατά τη διάρκεια της μεταφοράς. Διαγράψτε το αρχείο που μεταφέρθηκε μερικώς και εκτελέστε ξανά τη μεταφορά. Αν αυτό δεν διορθώσει το πρόβλημα, η συσκευή USB ενδέχεται να έχει βλάβη. Ανατρέξτε στις οδηγίες λειτουργίας της συσκευής USB σχετικά με τον τρόπο αντιμετώπισης αυτού του προβλήματος.

Οικιακό ηχοσύστημα
MHC-V42D

Αρχεία ήχου ή φάκελοι στη συσκευή USB δεν μπορούν να διαγραφούν.

- **Ελέγξτε αν η συσκευή USB έχει προστασία από εγγραφή.**
- **Η συσκευή USB αποσυνδέθηκε ή η τροφοδοσία απενεργοποιήθηκε κατά τη διαδικασία διαγραφής. Διαγράψτε το μερικώς διαγραμμένο αρχείο. Αν αυτό δεν διορθώσει το πρόβλημα, η συσκευή USB ενδέχεται να έχει βλάβη. Ανατρέξτε στις οδηγίες λειτουργίας της συσκευής USB σχετικά με τον τρόπο αντιμετώπισης αυτού του προβλήματος.**

Οικιακό ηχοσύστημα
MHC-V42D

Δεν μπορεί να εκτελεστεί η σύζευξη.

- **Μετακινήστε τη συσκευή BLUETOOTH πιο κοντά στο σύστημα.**
 - **Η σύζευξη ενδέχεται να μην είναι εφικτή, αν υπάρχουν άλλες συσκευές BLUETOOTH γύρω από το σύστημα. Σε αυτήν την περίπτωση, απενεργοποιήστε τις άλλες συσκευές BLUETOOTH.**
 - **Φροντίστε να εισαγάγετε το σωστό κλειδί πρόσβασης όταν επιλέγετε το όνομα του συστήματος (αυτό το σύστημα) στη συσκευή BLUETOOTH.**
-

Σχετικό θέμα

- **Σύζευξη και σύνδεση με συσκευές BLUETOOTH**

Οικιακό ηχοσύστημα
MHC-V42D

Η συσκευή BLUETOOTH δεν μπορεί να εντοπίσει το σύστημα ή η ένδειξη [BT OFF] εμφανίζεται στην οθόνη.

-
- Ορίστε το σήμα BLUETOOTH σε [BT ON].
-

Σχετικό θέμα

- [Ενεργοποίηση/απενεργοποίηση του σήματος BLUETOOTH](#)

Οικιακό ηχοσύστημα
MHC-V42D

Η σύνδεση δεν είναι δυνατή.

- Η συσκευή BLUETOOTH που προσπαθήσατε να συνδέσετε δεν υποστηρίζει το προφίλ A2DP και δεν μπορεί να συνδεθεί με το σύστημα.
 - Ενεργοποιήστε τη λειτουργία BLUETOOTH στη συσκευή BLUETOOTH.
 - Δημιουργήστε σύνδεση από τη συσκευή BLUETOOTH.
 - Οι πληροφορίες καταχώρησης σύζευξης διαγράφηκαν. Εκτελέστε ξανά τη διαδικασία σύζευξης.
-

Σχετικό θέμα

- [Σύζευξη και σύνδεση με συσκευές BLUETOOTH](#)

Οικιακό ηχοσύστημα
MHC-V42D

Το iPhone/iPod δεν μπορεί να συνδεθεί με το σύστημα.

- Το σύστημα είναι συμβατό με iOS 10.0 ή νεότερες εκδόσεις.

Οικιακό ηχοσύστημα
MHC-V42D

Ο ήχος χάνεται ή έχει διακυμάνσεις ή χάνεται η σύνδεση.

- Το σύστημα και η συσκευή BLUETOOTH βρίσκονται σε μεγάλη απόσταση μεταξύ τους.
 - Αν υπάρχουν εμπόδια ανάμεσα στο σύστημα και τη συσκευή BLUETOOTH σας, αφαιρέστε ή αποφύγετε τα εμπόδια.
 - Αν υπάρχει κοντά εξοπλισμός που παράγει ηλεκτρομαγνητική ακτινοβολία, όπως ασύρματο δίκτυο LAN, άλλη συσκευή BLUETOOTH ή φούρνος μικροκυμάτων, απομακρύνετε αυτόν τον εξοπλισμό.
 - Επιλέξτε την κατάλληλη επιλογή κωδικοποιητή ήχου.
-

Σχετικό θέμα

- [Επιλογή της ποιότητας αναπαραγωγής συνεχούς ροής ήχου BLUETOOTH \(Κωδικοποιητής\)](#)

Οικιακό ηχοσύστημα
MHC-V42D

Ο ήχος από τη συσκευή BLUETOOTH δεν ακούγεται σε αυτό το σύστημα.

- Αυξήστε πρώτα την ένταση ήχου στη συσκευή BLUETOOTH, έπειτα ρυθμίστε την ένταση ήχου χρησιμοποιώντας το  (ένταση ήχου) +/-.

Οικιακό ηχοσύστημα
MHC-V42D

Υπάρχει έντονος βόμβος, θόρυβος ή ο ήχος ακούγεται παραμορφωμένος.

- **Αν υπάρχουν εμπόδια ανάμεσα στο σύστημα και τη συσκευή BLUETOOTH σας, αφαιρέστε ή αποφύγετε τα εμπόδια.**
- **Αν υπάρχει κοντά εξοπλισμός που παράγει ηλεκτρομαγνητική ακτινοβολία, όπως ασύρματο δίκτυο LAN, άλλη συσκευή BLUETOOTH ή φούρνος μικροκυμάτων, απομακρύνετε αυτόν τον εξοπλισμό.**
- **Μειώστε την ένταση ήχου της συνδεδεμένης συσκευής BLUETOOTH.**

Οικιακό ηχοσύστημα
MHC-V42D

Το Voice Control δεν λειτουργεί κανονικά.

- **Μιλήστε πιο κοντά στο μικρόφωνο του smartphone/iPhone σας.**
- **Μιλήστε πιο καθαρά και αργά.**
- **Μειώστε τον θόρυβο του περιβάλλοντος.**

Το σύστημα δεν ενεργοποιείται ακόμα και όταν η τηλεόραση ενεργοποιείται.

- Πατήστε παρατεταμένα το **SHIFT** και πατήστε το **SETUP**, κατόπιν ρυθμίστε το **[ΡΥΘΜΙΣΕΙΣ HDMI] – [ΡΥΘΜΙΣΤΙΚΟ ΓΙΑ HDMI]** σε **[ON]**. Η τηλεόραση πρέπει να υποστηρίζει τη λειτουργία Ρυθμιστικό για HDMI. Για λεπτομέρειες, ανατρέξτε στις οδηγίες λειτουργίας της τηλεόρασής σας.
- Ελέγξτε τις ρυθμίσεις των ηχείων της τηλεόρασης. Η ισχύς του συστήματος συγχρονίζεται με τις ρυθμίσεις των ηχείων της τηλεόρασης. Για λεπτομέρειες, ανατρέξτε στις οδηγίες λειτουργίας της τηλεόρασής σας.
- Αν ο ήχος παραγόταν από τα ηχεία της τηλεόρασης την προηγούμενη φορά, το σύστημα δεν ενεργοποιείται ακόμα και όταν η τηλεόραση ενεργοποιείται.

Οικιακό ηχοσύστημα
MHC-V42D

Το σύστημα απενεργοποιείται όταν απενεργοποιείται η τηλεόραση.

- Το [ANAM. ΣΥΝΔ. ΣΕ ΤΗΛ.] στη ρύθμιση [ΡΥΘΜΙΣΕΙΣ HDMI] έχει οριστεί σε [ON], το σύστημα απενεργοποιείται αυτόματα όταν απενεργοποιείτε την τηλεόραση, ανεξάρτητα από την είσοδο.

Οικιακό ηχοσύστημα
MHC-V42D

Το σύστημα δεν απενεργοποιείται ακόμα και όταν η τηλεόραση απενεργοποιείται.

- Για να απενεργοποιήσετε το σύστημα αυτόματα ανεξάρτητα από την είσοδο όταν απενεργοποιείτε την τηλεόραση, ρυθμίστε το [ANAM. ΣΥΝΔ. ΣΕ ΤΗΛ.] σε [ON]. Η τηλεόραση πρέπει να υποστηρίζει τη λειτουργία Ρυθμιστικό για HDMI. Για λεπτομέρειες, ανατρέξτε στις οδηγίες λειτουργίας της τηλεόρασής σας.

Δεν υπάρχει εικόνα/ήχος όταν είναι συνδεδεμένο στην υποδοχή HDMI OUT (TV) ARC.

- Αλλάξτε τη ρύθμιση στο [ΡΥΘΜΙΣΕΙΣ HDMI] – [ΑΝΑΛΥΣΗ HDMI]. Το πρόβλημα ενδέχεται να επιλυθεί.
- Ο εξοπλισμός που είναι συνδεδεμένος στην υποδοχή HDMI OUT (TV) ARC δεν συμμορφώνεται με το φερέμα του σήματος ήχου. Σε αυτή την περίπτωση, ρυθμίστε το [ΡΥΘΜΙΣΕΙΣ HDMI] – [ΗΧΟΣ(HDMI)] σε [PCM].
- Δοκιμάστε τα ακόλουθα:
 - Απενεργοποιήστε και ενεργοποιήστε πάλι το σύστημα.
 - Απενεργοποιήστε και ενεργοποιήστε πάλι τον συνδεδεμένο εξοπλισμό.
 - Αποσυνδέστε και κατόπιν συνδέστε πάλι το καλώδιο HDMI.

Οικιακό ηχοσύστημα
MHC-V42D

Δεν ακούγεται ο ήχος της τηλεόρασης από το σύστημα. Οι ενδείξεις [CODE 01] και [SGNL ERR] εμφανίζονται στην οθόνη.

- Αυτό το σύστημα υποστηρίζει μόνο φορμά γραμμικού PCM 2 καναλιών. Ελέγξτε τη ρύθμιση εξόδου ήχου στην τηλεόραση και αλλάξτε την στη λειτουργία εξόδου PCM, αν έχει επιλεγεί η αυτόματη λειτουργία. Για λεπτομέρειες, ανατρέξτε στις οδηγίες λειτουργίας της τηλεόρασής σας.
- Ελέγξτε ότι η ρύθμιση εξόδου ηχείων στην τηλεόραση έχει οριστεί να χρησιμοποιεί εξωτερικά ηχεία.

Δεν παράγεται ήχος τηλεόρασης από το σύστημα.

- Ελέγξτε τον τύπο και τη σύνδεση του καλωδίου HDMI ή του καλωδίου ήχου που είναι συνδεδεμένο μεταξύ του συστήματος και της τηλεόρασης.
- Αν η τηλεόρασή σας είναι συμβατή με Κανάλι επιστροφής ήχου, βεβαιωθείτε ότι το σύστημα είναι συνδεδεμένο σε υποδοχή HDMI IN συμβατή με ARC στην τηλεόραση. Αν εξακολουθεί να μην παράγεται ήχος ή αν ο ήχος διακόπτεται, συνδέστε ένα καλώδιο ήχου (δεν παρέχεται), πατήστε παρατεταμένα το SHIFT και πατήστε το SETUP, κατόπιν ορίστε το [HDMI SETUP] – [AUDIO RETURN CHANNEL] σε [OFF].
- Αν η τηλεόρασή σας δεν είναι συμβατή με το Κανάλι επιστροφής ήχου, ο ήχος της τηλεόρασης δεν θα παράγεται από το σύστημα, ακόμα και αν το σύστημα είναι συνδεδεμένο στην υποδοχή HDMI IN της τηλεόρασης. Για να παραχθεί ο ήχος της τηλεόρασης από το σύστημα, συνδέστε ένα καλώδιο ήχου (δεν παρέχεται).
- Αλλάξτε τη λειτουργία του συστήματος σε [TV].
- Αυξήστε την ένταση ήχου στο σύστημα.
- Ανάλογα με τη σειρά με την οποία ενεργοποιείτε πρώτα την τηλεόραση ή το σύστημα, το σύστημα μπορεί να τεθεί σε σίγαση και η ένδειξη [*] (σίγαση) να ανάψει στην οθόνη του συστήματος. Αν συμβεί αυτό, ενεργοποιήστε πρώτα την τηλεόραση και κατόπιν το σύστημα.
- Θέστε τη ρύθμιση ηχείων της τηλεόρασης (BRAVIA) σε Ηχοσύστημα. Ανατρέξτε στις οδηγίες λειτουργίας της τηλεόρασής σας για τον τρόπο ρύθμισής της.

Οικιακό ηχοσύστημα
MHC-V42D

Ο ήχος παράγεται και από το σύστημα και από την τηλεόραση.

- **Πραγματοποιήστε σίγαση του ήχου του συστήματος ή της τηλεόρασης.**
- **Αλλάξτε την έξοδο ηχείων της τηλεόρασης σε Ηχείο τηλεόρασης ή Ηχοσύστημα.**

Η λειτουργία Ρυθμιστικό για HDMI δεν λειτουργεί κανονικά.

- Ελέγξτε τη σύνδεση με το σύστημα.
- Ενεργοποιήστε τη λειτουργία Ρυθμιστικό για HDMI στην τηλεόραση. Για λεπτομέρειες, ανατρέξτε στις οδηγίες λειτουργίας της τηλεόρασής σας.
- Περιμένετε λίγο και προσπαθήστε πάλι. Αν αποσυνδέσετε το σύστημα, θα χρειαστεί λίγος χρόνος προτού μπορούν να γίνουν χειρισμοί. Περιμένετε για 15 δευτερόλεπτα ή περισσότερο και προσπαθήστε πάλι.
- Βεβαιωθείτε ότι η τηλεόραση που είναι συνδεδεμένη στο σύστημα υποστηρίζει τη λειτουργία Ρυθμιστικό για HDMI.
- Ο τύπος και ο αριθμός των συσκευών που μπορούν να ελεγχθούν από τη λειτουργία Ρυθμιστικό για HDMI περιορίζεται από το πρότυπο HDMI CEC ως εξής:
 - Συσκευές εγγραφής (συσκευή εγγραφής Blu-ray Disc, συσκευή εγγραφής DVD, κ.λπ.): έως 3 συσκευές
 - Συσκευές αναπαραγωγής (συσκευή αναπαραγωγής Blu-ray Disc, συσκευή αναπαραγωγής DVD, κ.λπ.): έως 3 συσκευές (αυτό το σύστημα χρησιμοποιεί μία από αυτές)
 - Συσκευές σχετικές με τη λειτουργία δέκτη: έως 4 συσκευές
 - Ηχοσύστημα (δέκτης/ακουστικά): έως 1 συσκευή (χρησιμοποιείται από αυτό το σύστημα)

Οικιακό ηχοσύστημα
MHC-V42D

Το Gesture Control δεν μπορεί να ενεργοποιηθεί.

- Πατήστε επανειλημμένα το **GESTURE ON/OFF** στο σύστημα μέχρι να ανάψει η ενδεικτική λυχνία **GESTURE ON/OFF**.
- Βεβαιωθείτε ότι η λειτουργία Κλειδώματος για τα παιδιά δεν είναι ενεργοποιημένη.

Οικιακό ηχοσύστημα
MHC-V42D

Το Gesture Control δεν λειτουργεί κανονικά.

- **Μετακινήστε το χέρι σας πιο κοντά στον αισθητήρα GESTURE CONTROL όταν εκτελείτε την κίνηση σάρωσης.**
- **Πραγματοποιήστε την κίνηση σάρωσης πιο αργά.**
- **Επιλέξτε τη σωστή λειτουργία (PLAYBACK, DJ, SAMPLER ή KARAOKE) προτού ξεκινήσετε να χρησιμοποιείτε το Gesture Control.**
- **Εγκαταστήστε ένα φίλτρο θορύβου (δεν παρέχεται) στο καλώδιο τροφοδοσίας AC.**
- **Απενεργοποιήστε τον ηλεκτρικό εξοπλισμό που βρίσκεται σε κοντινή απόσταση.**

Οικιακό ηχοσύστημα
MHC-V42D

Η λειτουργία Ενσύρματου Party Chain δεν μπορεί να ενεργοποιηθεί.

- Ελέγξτε τις συνδέσεις.
 - Βεβαιωθείτε ότι τα καλώδια ήχου είναι σωστά συνδεδεμένα.
-

Σχετικό θέμα

- [Σύνδεση πολλαπλών ηχοσυστημάτων \(Λειτουργία Ενσύρματου Party Chain\)](#)
- [Απόλαυση αναπαραγωγής μουσικής με πολλαπλά ηχοσυστήματα \(Λειτουργία Ενσύρματου Party Chain\)](#)

Οικιακό ηχοσύστημα
MHC-V42D

Η ένδειξη [PARTY CHAIN] αναβοσβήνει στην οθόνη.

- Δεν μπορείτε να επιλέξετε τη λειτουργία AUDIO IN αν συνδέσετε το τελευταίο σύστημα στο πρώτο σύστημα κατά τη διάρκεια της λειτουργίας Ενσύρματου Party Chain. Επιλέξτε άλλη λειτουργία.
- Πατήστε το PARTY CHAIN στο σύστημα.
- Απενεργοποιήστε το σύστημα και, έπειτα, ενεργοποιήστε το ξανά.

Σχετικό θέμα

- [Σύνδεση πολλαπλών ηχοσυστημάτων \(Λειτουργία Ενσύρματου Party Chain\)](#)

Οικιακό ηχοσύστημα
MHC-V42D

Η λειτουργία Ενσύρματου Party Chain δεν λειτουργεί κανονικά.

- Απενεργοποιήστε το σύστημα. Έπειτα, ενεργοποιήστε το ξανά για να ενεργοποιήσετε τη λειτουργία Ενσύρματου Party Chain.

Σχετικό θέμα

- [Ενεργοποίηση/απενεργοποίηση του σήματος BLUETOOTH](#)

Οικιακό ηχοσύστημα
MHC-V42D

Η συσκευή BLUETOOTH δεν μπορεί να συνδεθεί στο σύστημα κατά τη διάρκεια της λειτουργίας Ασύρματου Party Chain.

- Αφού συνδέσετε όλα τα συστήματα, εκτελέστε τις διαδικασίες σύζευξης και σύνδεσης μεταξύ της συσκευής BLUETOOTH και της Κεντρικής συσκευής πάρτι.

Σχετικό θέμα

- [Απόλαυση ασύρματης αναπαραγωγής με τη χρήση πολλαπλών ηχοσυστημάτων \(Λειτουργία Ασύρματου Party Chain\)](#)
- [Τερματισμός της λειτουργίας Ασύρματου Party Chain](#)

Οικιακό ηχοσύστημα
MHC-V42D

Η συσκευή BLUETOOTH δεν μπορεί να συνδεθεί στο σύστημα κατά τη διάρκεια της λειτουργίας Speaker Add.

- **Αφού συνδέσετε δύο συστήματα ίδιου μοντέλου, εκτελέστε τις διαδικασίες σύζευξης και σύνδεσης μεταξύ της συσκευής BLUETOOTH και του Κεντρικού συστήματος.**

Οικιακό ηχοσύστημα
MHC-V42D

Δεν παράγεται ήχος από το μικρόφωνο.

- Ρυθμίστε το επίπεδο έντασης ήχου του μικροφώνου.
- Βεβαιωθείτε ότι το μικρόφωνο είναι σωστά συνδεδεμένο στην υποδοχή MIC1 ή MIC2/GUITAR του συστήματος.
- Βεβαιωθείτε ότι το μικρόφωνο είναι ενεργοποιημένο.

Οικιακό ηχοσύστημα
MHC-V42D

Υπάρχει μικροφωνισμός.

- **Μειώστε την ένταση του ήχου.**
- **Μετακινήστε το μικρόφωνο και την κιθάρα μακριά από το σύστημα ή αλλάξτε την κατεύθυνση του μικροφώνου.**

Οικιακό ηχοσύστημα
MHC-V42D

Ο ήχος χάνει στερεοφωνικό εφέ κατά την αναπαραγωγή.

- Απενεργοποιήστε τη Μείωση φωνητικών.
- Βεβαιωθείτε ότι το σύστημα είναι σωστά συνδεδεμένο.

Οικιακό ηχοσύστημα
MHC-V42D

Το σύστημα δεν λειτουργεί κανονικά.

Κάντε επαναφορά του συστήματος στις προεπιλεγμένες εργοστασιακές ρυθμίσεις.
Χρησιμοποιήστε τα κουμπιά στο σύστημα για να εκτελέσετε αυτή τη διαδικασία.

- 1 Αποσυνδέστε το καλώδιο τροφοδοσίας AC από το σύστημα και κατόπιν συνδέστε το ξανά.
- 2 Πατήστε το  (λειτουργία) για να ενεργοποιήσετε το σύστημα.
- 3 Πατήστε παρατεταμένα το GUITAR και το MEGA BASS για περίπου 3 δευτερόλεπτα.

Η ένδειξη [RESET] εμφανίζεται στην οθόνη.

Αφού ολοκληρωθεί η επαναφορά, το σύστημα εκτελεί επανεκκίνηση αυτόματα. Πατήστε το  (λειτουργία) για να ενεργοποιήσετε το σύστημα.











Όλες οι ρυθμίσεις που έχουν διαμορφωθεί από τον χρήστη, όπως οι πληροφορίες καταχώρησης σύζευξης, επανέρχονται στις προεπιλεγμένες εργοστασιακές ρυθμίσεις (εκτός από μερικές ρυθμίσεις του μενού ρυθμίσεων). Για επαναφορά όλων των ρυθμίσεων του μενού ρυθμίσεων, ανατρέξτε στην ενότητα [Επαναφορά των προεπιλεγμένων ρυθμίσεων του μενού ρυθμίσεων](#).

Σχετικό θέμα

- [Σύνδεση της τηλεόρασης](#)

Επαναφορά των προεπιλεγμένων ρυθμίσεων του μενού ρυθμίσεων

Μπορείτε να επαναφέρετε τις ρυθμίσεις του μενού ρυθμίσεων (εκτός από τις ρυθμίσεις [ΕΛΕΓΧΟΣ ΓΟΝΕΩΝ]) στις προεπιλεγμένες ρυθμίσεις.

- 1 Πατήστε παρατεταμένα το SHIFT και πατήστε το SETUP.
Το μενού ρυθμίσεων εμφανίζεται στην οθόνη της τηλεόρασης.
- 2 Πατήστε επανειλημμένα το  /  για να επιλέξετε [ΡΥΘΜΙΣΗ ΣΥΣΤΗΜΑΤΟΣ] και κατόπιν πατήστε το  (εισαγωγή).
- 3 Πατήστε επανειλημμένα το  /  για να επιλέξετε [ΕΠΑΝΑΦΟΡΑ] και κατόπιν πατήστε το  (εισαγωγή).
- 4 Πατήστε επανειλημμένα το  /  για να επιλέξετε [YES] και κατόπιν πατήστε το  (εισαγωγή).
Απαιτούνται μερικά δευτερόλεπτα για την ολοκλήρωση της διαδικασίας. Μην πατήσετε το  (λειτουργία) κατά την επαναφορά του συστήματος.

Σχετικό θέμα

- [Σύνδεση της τηλεόρασης](#)