



Im Folgenden wird erläutert, wie dieses System verwendet wird. Wählen Sie ein Thema aus dem Navigationsbereich. Diese Hilfe beschreibt hauptsächlich mit der Fernbedienung ausgeführte Bedienungsvorgänge, doch die gleichen Bedienungsvorgänge können auch mit den Reglern am System ausgeführt werden, welche die gleiche oder eine ähnliche Bezeichnung aufweisen.

Erste Schritte

Teile und Bedienelemente

- [Hauptgerät](#)

- [Fernbedienung](#)

[Abspielbare Discs oder Dateien auf Discs/USB-Geräten](#)

[Tragen des Systems](#)

Stromquelle

- [Anschließen des Systems an eine Steckdose](#)

- [Einlegen von Batterien in die Fernbedienung](#)

- [Einschalten des Geräts](#)

- [Ausschalten \(Bereitschaftsmodus\)](#)

- [Standbyautomatik-Funktion](#)

- [Anschließen des Fernsehgeräts](#)

Schnelleinrichtung

- [Schnelleinrichtung durchführen](#)

[Verwendung des\(der\) Mikrofonhalter\(s\)](#)

Demomodus

- [Ausschalten des Demonstrationsmodus](#)

Verbindung von Fernseh- u. Audiogerät

Fernsehgerät

- [Anschließen des Fernsehgeräts](#)

- [Verwendung der Steuerung für HDMI-Funktion](#)

Externes Audiogerät

- [Hören von Musik von einem externen Audiogerät usw.](#)

Disc

Wiedergabe einer Disc

- [Abspielen einer Disc](#)

- [Verschiedene Disc-Wiedergabevorgänge](#)

- [Verwendung des Wiedergabemodus](#)

- [Betrachten der Informationen einer Disc](#)

- [Wiedergabebeschränkungen einer Disc \(Elterliche Kontrolle\)](#)

USB-Gerät

[Verbinden mit einem USB-Gerät](#)

Wiedergabe eines USB-Geräts

- [Wiedergabe eines USB-Geräts](#)

- [Verwendung des Wiedergabemodus](#)

- [Betrachten der Informationen eines USB-Geräts](#)

Transfer von Musik zum USB-Gerät läuft

- [Übertragen von Musik von einer Disc](#)

- [Löschen von Audiodateien oder Ordnern auf dem USB-Gerät](#)

BLUETOOTH®-Gerät

Verbinden mit BLUETOOTH-Gerät

- [Pairing und Verbindung mit BLUETOOTH-Geräten](#)
- [Verbinden dieses Systems mit mehreren BLUETOOTH-Geräten \(Multi-Geräte-Verbindung\)](#)

Hören von Musik von einem BLUETOOTH-Gerät

- [Hören von Musik von einem Gerät über BLUETOOTH-Verbindung](#)
- [Wählen von Wiedergabequalität für BLUETOOTH-Audio-Streaming_\(Codec\)](#)
- [Beenden der BLUETOOTH-Verbindung_\(nach Verwendung\)](#)

Sonstige Bedienungsvorgänge

- [Ein- oder Ausschalten des BLUETOOTH-Signals](#)
- [Verwendung der BLUETOOTH-Bereitschaftsfunktion](#)

Radio

FM-Rundfunkempfang

- [FM-Rundfunkempfang](#)
- [Vorprogrammieren von Radiosendern](#)

DAB-Rundfunkempfang

- [DAB-Rundfunkempfang](#)
- [Vorprogrammieren von Radiosendern](#)
- [Durchführen der DAB-Anfangssuche](#)
- [Betrachten der Informationen von DAB-Radio](#)

Verbinden mehrerer Systeme zur Wiedergabe

Funktion drahtlose Party Chain

- [So kommen Sie in den Genuss von Musikwiedergabe mit mehrfachen Audio-Systeme \(drahtlose Party Chain-Funktion\)](#)
- [Beenden der Funktion drahtlose Party Chain](#)

Funktion Stereo Pair

- [Drahtlose Musikwiedergabe mit zwei Systemen \(Funktion Stereo Pair\)](#)

Einstellen des Klangs

[Verstärken der Bässe und Erzeugen eines dynamischeren Klangs \(MEGA BASS\)](#)

[Auswählen eines Schallfelds](#)

Verwenden einer dedizierten App

Verwendung von „Sony | Music Center“

[Funktionen Ihres „Sony | Music Center“](#)

[Installieren von „Sony | Music Center“](#)

Verwendung von „Fiestable“

[Funktionen von „Fiestable“](#)

[Installieren von „Fiestable“](#)

[Verwendung von DJ-Effekt und Sampler](#)

[Personalisieren Ihrer eigenen Beleuchtung](#)

[Erreichen und Teilen einer Party People ranking und Gewinnen von Bonus-Funktionen \(Party King\)](#)

[Verwendung von Voice Control über „Fiestable“](#)

[Erzeugen einer Partybeleuchtung-Atmosphäre über „Fiestable“](#)

[Singen und mit Karaoke konkurrieren \(Karaoke Ranking\)](#)

[Erzeugen einer Wiedergabeliste von mehreren BLUETOOTH-Geräten \(Party Playlist\)](#)

Verwendung von Gesture Control

[Bedienung mit Gesture Control](#)

[Verwendung von Gesture Control zum Bedienen von Wiedergabe, DJ-Effekt, Sampler und Karaoke \(GESTURE 1\)](#)

[Verwendung von Gesture Control zur Steuerung der Tonlage Ihrer Stimme oder Musikquelle \(GESTURE 2\)](#)

Mitsingen: Karaoke

[Karaoke singen](#)

[Verschiedene Funktionen für Karaoke](#)

[Genießen des Klangs einer Gitarre](#)

Sonstige Operationen

[Verwendung des Ausschaltimers](#)

[Genießen von Musik mit der Beleuchtung \(Party Light/Speaker Light\)](#)

[Verwendung der Sprachführung](#)

[Deaktivieren der Tasten am System \(Kindersicherung\)](#)

[Hören der eingebauten Sound-Demonstration](#)

[Einstellungen-Menü](#)

Informationen

[Hinweise zu den Anzeigen](#)

[Aktualisierung der vorinstallierten Software](#)

[Liste der Gebietscodes für elterliche Kontrolle](#)

[Liste der Sprachencodes](#)

Störungsbehebung

Was kann ich tun, um ein Problem zu lösen?

[Was kann ich tun, um ein Problem zu lösen?](#)

[Über die Selbstdiagnosefunktion](#)

[Über Meldungen](#)

Allgemeines

[Das Gerät lässt sich nicht einschalten.](#)

[Das System hat auf den Bereitschaftsmodus umgeschaltet.](#)

[Kein Ton.](#)

[Starkes Brummen oder Rauschen ist vorhanden.](#)

[Die Fernbedienung funktioniert nicht.](#)

[Die Farbunregelmäßigkeiten auf einem Fernsehschirm bleiben bestehen.](#)

[\[CHILD LOCK\] erscheint, wenn Sie einen beliebigen Regler am System betätigen.](#)

[Beim Einschalten des Systems ist ein Klickgeräusch zu hören.](#)

Steuerung für HDMI-Funktion („BRAVIA“)

[Das System schaltet sich beim Einschalten des Fernsehgerätes nicht ein.](#)

[Die System schaltet sich beim Ausschalten des Fernsehgerätes aus.](#)

[Die System schaltet sich beim Ausschalten des Fernsehgerätes nicht aus.](#)

[Bei Anschluss an den HDMI OUT \(TV\) ARC-Stecker erfolgt keine Bild-/Tonwiedergabe.](#)

[Es wird kein Fernsehton vom System ausgegeben.](#)

[Kein Fernsehton ist von dem System zu hören. \[CODE 01\] und \[SGNL ERR\] erscheinen auf dem Display.](#)

[Der Ton wird sowohl vom System als auch vom Fernsehgerät ausgegeben.](#)

[Die Steuerung für HDMI-Funktion arbeitet nicht ordnungsgemäß.](#)

Disc

- [Die Disclade öffnet sich nicht, und \[LOCKED\] erscheint auf dem Display.](#)
- [Die Disclade wird nicht eingefahren.](#)
- [Die Disc wird nicht ausgeworfen.](#)
- [Die Wiedergabe beginnt nicht.](#)
- [Während der Wiedergabe der Disc gibt es Aussetzer beim Ton.](#)
- [Die Wiedergabe beginnt nicht ab dem ersten Track/der ersten Datei.](#)
- [Bestimmte Funktionen, wie Stopp, Verriegelungssuche, Zeitlupenwiedergabe, Wiederholungswiedergabe oder Zufallswiedergabe sind unwirksam.](#)
- [Es können keine Dateien wiedergegeben werden.](#)
- [Der Name erscheint nicht richtig.](#)
- [\[READING\] wird längere Zeit angezeigt, oder bis zum Wiedergabestart vergeht eine lange Zeit.](#)
- [Es erscheint kein Bild.](#)
- [Bildrauschen tritt auf.](#)
- [Das Seitenverhältnis des Fernsehschirms kann nicht geändert werden.](#)
- [Die Sprache für die Tonspur, Untertitel oder Kamerawinkel kann nicht geändert werden.](#)
- [Die Untertitel können nicht abgeschaltet werden.](#)

USB

- [Die Wiedergabe beginnt nicht.](#)
- [Die Wiedergabe beginnt nicht ab der ersten Datei.](#)
- [Es können keine Dateien wiedergegeben werden.](#)
- [Der Name erscheint nicht richtig.](#)
- [Kein Ton bei USB-Wiedergabe.](#)
- [Rauschen, Tonaussetzer oder Tonverzerrungen treten bei USB-Wiedergabe auf.](#)
- [\[READING\] wird längere Zeit angezeigt, oder bis zum Wiedergabestart vergeht eine lange Zeit.](#)
- [\[NO FILE\] erscheint im Display.](#)
- [\[OVER CURRENT\] erscheint im Display.](#)
- [Das USB-Gerät wird nicht erkannt.](#)
- [Die Übertragung resultiert in einem Fehler.](#)
- [Audiodateien oder Ordner im USB-Gerät können nicht gelöscht werden.](#)

BLUETOOTH-Gerät

- [Pairing ist nicht durchführbar.](#)

[Das BLUETOOTH-Gerät kann das System nicht erkennen, oder \[BT OFF\] erscheint auf dem Display.](#)

[Verbindung ist nicht möglich.](#)

[iPhone/iPod kann nicht mit dem System verbunden werden.](#)

[Es treten Tonaussetzer oder Tonschwankungen auf, oder die Verbindung wird unterbrochen.](#)

[Der Ton Ihres BLUETOOTH-Gerätes wird nicht auf diesem System wiedergegeben.](#)

[Starkes Brummen, Rauschen oder Tonverzerrungen treten auf.](#)

Radio

[Starkes Brummen oder Rauschen ist vorhanden, oder es können keine Sender empfangen werden.](#)

[Der FM-Empfang ist verrauscht.](#)

[Der DAB/DAB+-Sender wird nicht richtig empfangen.](#)

[Der Ton der DAB/DAB+-Sendung wird unterbrochen, oder der Empfang ist schlecht.](#)

Mehrere Systeme zur Wiedergabe

[Das BLUETOOTH-Gerät kann nicht während der drahtlosen Party Chain-Funktion mit dem System verbunden werden.](#)

[Das BLUETOOTH-Gerät kann nicht während der Stereo Pair-Funktion mit dem System verbunden werden.](#)

Dedizierte Apps

[Voice Control arbeitet nicht ordnungsgemäß.](#)

Gesture Control

[Die Gesture Control kann nicht aktiviert werden.](#)

[Die Gesture Control arbeitet nicht einwandfrei.](#)

Karaoke

[Kein Mikrofon.](#)

[Akustische Rückkopplung tritt auf.](#)

[Der Stereo-Effekt des Klangs geht während der Wiedergabe verloren.](#)

Rücksetzen

[Das System arbeitet nicht einwandfrei.](#)

[Zurücksetzen der Setup-Menü-Einstellungen auf die Vorgaben](#)

Hauptgerät

Vorderseite

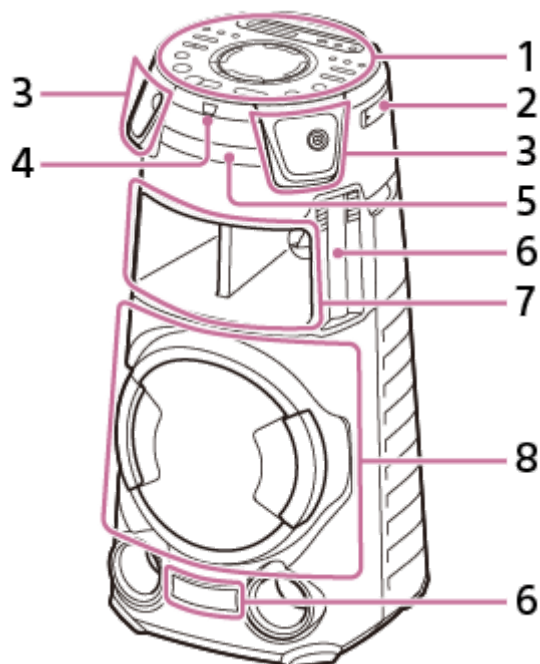

1. Oberseite
2. Mikrofonhalter
3. Hochtöner R/L
4. Fernbedienungssensor (IR)
5. Disclade
6. Party Light*
7. Mitteltöner (Ausstattung mit Beleuchtungsfunktion*)
8. Subwoofer (Ausstattung mit Beleuchtungsfunktion*)

* Blicken Sie nicht direkt auf den lichtemittierenden Teil, wenn die Beleuchtung eingeschaltet ist.



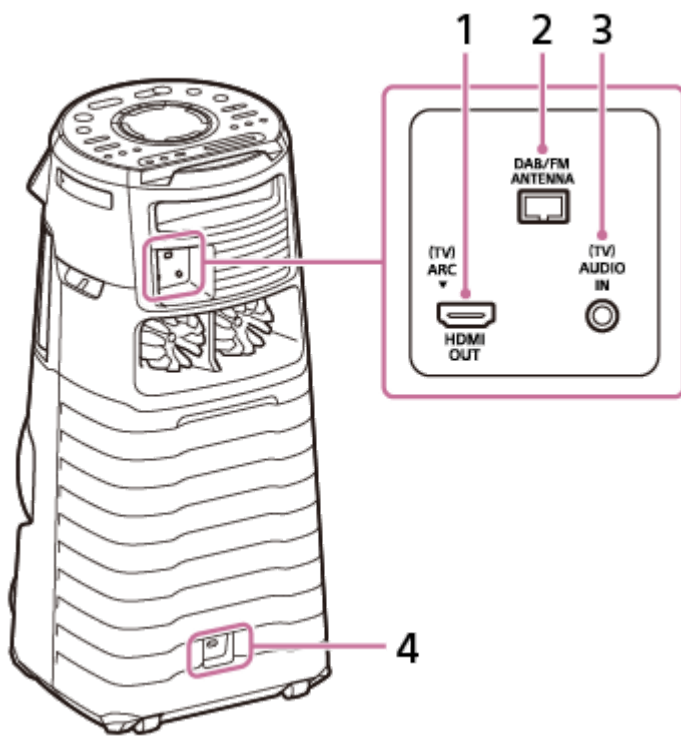



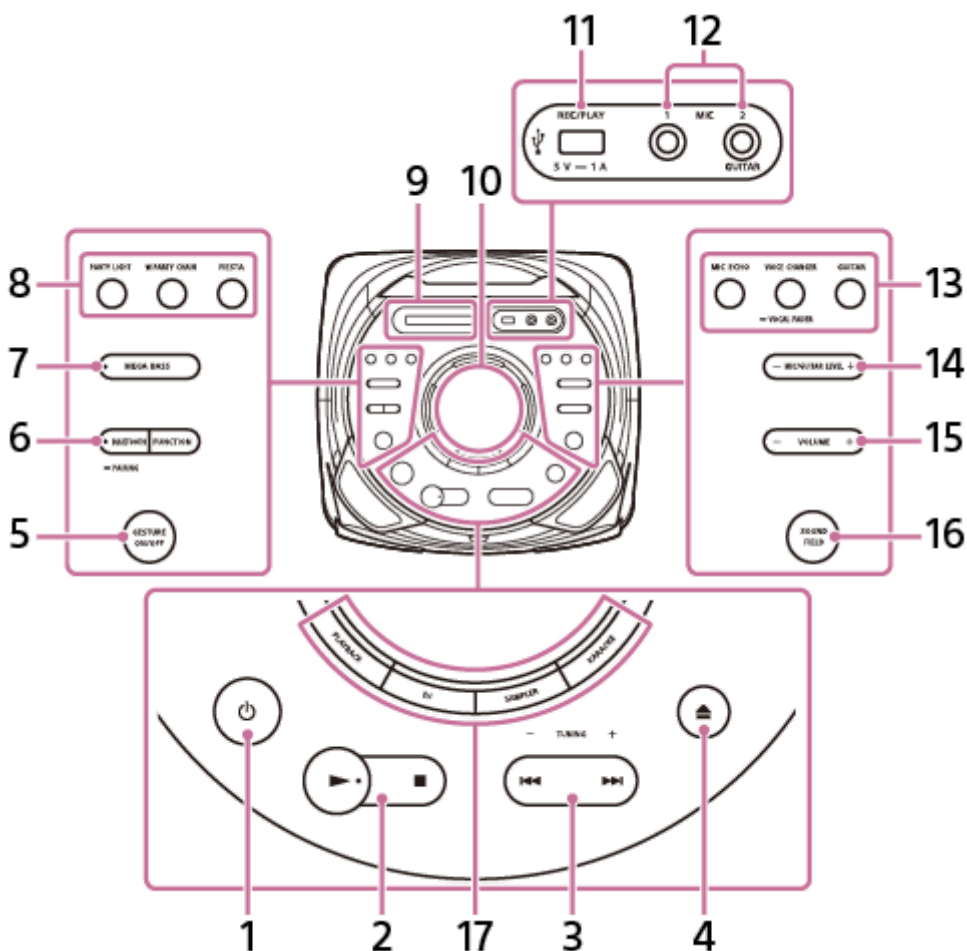

Rückseite



1. HDMI OUT (TV) ARC-Stecker
2. DAB/FM ANTENNA-Klemme
3. (TV) AUDIO IN-Buchse
4. AC IN-Buchse

Oberseite



1.  (Strom)
Drücken Sie diese Taste, um das System einzuschalten oder in den Bereitschaftsmodus zu versetzen.
2.  (Wiedergabe)*
 (Stopp)
3.  (vorheriger)/  (nächster)
TUNING -/+
4.  (Öffnen/Schließen)
5. GESTURE ON/OFF
6. BLUETOOTH/  PAIRING mit Anzeige
FUNCTION
7. MEGA BASS mit Anzeige
8. PARTY LIGHT
W.PARTY CHAIN
FIESTA
9. Display
10. GESTURE CONTROL-Sensor
11.  (USB) REC/PLAY-Port
12. MIC1-Buchse
MIC2/GUITAR-Buchse
13. MIC ECHO
VOICE CHANGER/  VOCAL FADER
GUITAR
14. MIC/GUITAR LEVEL -/+
15. VOLUME -/+*
Stellen Sie die Lautstärke ein.
16. SOUND FIELD
17. PLAYBACK
DJ
SAMPLER
KARAOKE

*  (Wiedergabe) und + haben einen fühlbaren Punkt. Benutzen Sie diesen Tastpunkt als Anhaltspunkt bei der Bedienung des Systems.

Verwandtes Thema

- [Hinweise zu den Anzeigen](#)
- [\[CHILD LOCK\] erscheint, wenn Sie einen beliebigen Regler am System betätigen.](#)
- [Verwendung des\(der\) Mikrofonhalter\(s\)](#)

Fernbedienung

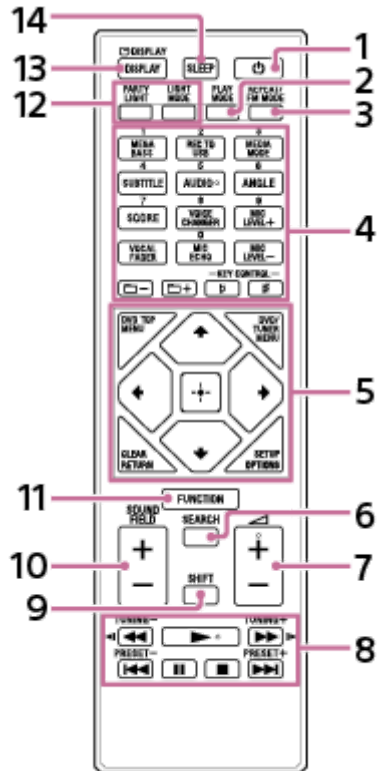

1. ⏻ (Strom)
2. PLAY MODE
3. REPEAT/FM MODE
4. Ziffern (0 – 9)^{*1 *2}
 MEGA BASS
 REC TO USB
 MEDIA MODE
 SUBTITLE
 AUDIO^{*2}
 ANGLE
 SCORE
 VOICE CHANGER
 MIC LEVEL +/-
 VOCAL FADER
 MIC ECHO
 [] (Ordner) -/+
 KEY CONTROL **b** (b) / **#** (Kreuz)
5. DVD TOP MENU
 DVD/TUNER MENU
 CLEAR^{*1}
 RETURN
 SETUP^{*1}
 OPTIONS

↑ (auf)/ ↓ (ab)/ ← (links)/ → (rechts)
⊞ (Eingabe)

6. SEARCH

7.  (Lautstärke) +/-*2

8. ◀◀ (Rücklauf)/ ▶▶ (Vorlauf)
◀| (Zeitlupe rückwärts)/ |▶ (Zeitlupe vorwärts)
TUNING -/+
▶ (Wiedergabe)*2
◀◀ (vorheriger)/ ▶▶ (nächster)
PRESET -/+
|| (Pause)
■ (Stopp)

9. SHIFT*1

10. SOUND FIELD +/-



11. FUNCTION

12. PARTY LIGHT
LIGHT MODE

13.  DISPLAY*1
DISPLAY

14. SLEEP

*1 Diese Taste ist in Rosa gedruckt. Um diese Taste zu benutzen, halten Sie SHIFT (9) gedrückt, und drücken Sie dann diese Taste.

*2 Die Zifferntaste 5/AUDIO,  (Lautstärke) + und  (Wiedergabe) haben einen fühlbaren Punkt. Benutzen Sie diesen fühlbaren Punkt als Anhaltspunkt bei der Bedienung des Systems.

Abspielbare Discs oder Dateien auf Discs/USB-Geräten

Das System unterstützt die folgenden Formate von Dateien und Discs.

Abspielbare Discs

- DVD VIDEO
- DVD-R/-RW im DVD VIDEO-Format oder Video-Modus
- DVD+R/+RW im DVD VIDEO-Format
- VIDEO CD (Ver. 1.0, 1.1, und 2.0 Discs)
- Super VCD
- CD-R/-RW/-ROM im VIDEO CD-Format oder Super VCD-Format
- AUDIO CD
- CD-R/-RW im AUDIO CD-Format
- CD-R/-RW/-ROM im DATA CD^{*1}-Format, das die MP3-Dateien (.mp3)^{*2*3}, MPEG4-Dateien (.mp4/ .m4v)^{*3*4}, Xvid-Dateien (.avi) enthält und ISO 9660^{*5} Level 1/Level 2 oder Joliet entspricht (erweitertes Format).
- DVD-R/-RW/-ROM/+R/+RW im DATA DVD^{*1}-Format, das die MP3-Dateien (.mp3)^{*2*3}, MPEG4-Dateien (.mp4/.m4v)^{*3*4*6}, Xvid-Dateien (.avi)^{*6*7} enthält und UDF (Universal Disk Format) entspricht.

Abspielbare Dateien auf USB-Geräten

- Musik:
MP3-Dateien (.mp3)^{*2*3}, WMA-Dateien (.wma)^{*3*8}, AAC-Dateien (.m4a/.mp4/.3gp)^{*3*9}, WAV-Dateien (.wav)^{*3}
- Video:
MPEG4-Dateien (.mp4/.m4v)^{*3*4*6}, Xvid-Dateien (.avi)^{*6*7}

*1 DATA CD/DATA DVD, die im Packet Write Format erstellt wurde oder nicht korrekt finalisiert wurde, kann nicht wiedergegeben werden.

*2 MP3 (MPEG 1 Audio Layer 3) ist ein Standardformat, definiert von ISO/MPEG für komprimierte Audiodaten. MP3-Dateien müssen im MPEG 1 Audio Layer 3-Format sein. Eine MP3 PRO-Audiodatei kann als MP3-Datei wiedergegeben werden.

*3 Dateien mit Urheberrechtsschutz (Digital Rights Management = Digitale Rechteverwaltung) können nicht mit diesem System wiedergegeben werden.

*4 MPEG4-Dateien müssen im MP4-Dateiformat aufgezeichnet sein. Der folgende Video- und Audio-Codec wird unterstützt:
- Video-Codec: MPEG4 Simple Profile (AVC wird nicht unterstützt.)
- Audio-Codec: AAC-LC (HE-AAC wird nicht unterstützt.)

*5 Ein logisches Datei- und Ordnerformat auf CD-ROMs, das von der ISO (Internationale Organisation für Normung) festgelegt ist.

*6 Videodateien, die größer als 720 (Breite) x 576 (Höhe) Pixel oder mit einem hohen Verhältnis von Breite zu Länge sind, können nicht wiedergegeben werden.

*7 Xvid-Dateien, die länger als 2 Stunden sind oder die aus zwei oder mehr Xvid-Dateien kombiniert wurden, können möglicherweise nicht wiedergegeben werden.

*8 WMA-Datei im WMA DRM, WMA Lossless, oder WMA PRO-Format kann nicht wiedergegeben werden.

*9 AAC-Datei im AAC DRM und AAC Lossless-Format oder die mit 96 kHz codiert ist, kann nicht wiedergegeben werden.

Hinweis

- Das System versucht, jegliche Daten mit den obigen Erweiterungen abzuspielen, selbst wenn es sich nicht um das unterstützte Format handelt. Die Wiedergabe solcher Daten kann lautes Rauschen erzeugen, das Ihre Lautsprecher beschädigen könnte.

- Sie können die folgenden Discs/Dateien nicht abspielen:
 - CPRM (Content Protection for Recordable Media)-kompatible DVD-R/-RW, die in Copy-Once-Programmen bespielt wurde
 - Discs mit nicht genormten Formen (z. B. Herz-, Rechteck-, Sternform)
 - Discs, an denen Klebeband, Papier oder Aufkleber haften
 - Dateien, die verschlüsselt oder durch Passwörter geschützt sind.

Hinweise zu CD-R/-RW und DVD-R/-RW/+R/+RW

- In manchen Fällen kann eine CD-R/-RW und DVD-R/-RW/+R/+RW aufgrund der Aufnahmequalität oder des physischen Zustands der Disc bzw. der Eigenschaften des Aufnahmegeräts und der Authoring-Software nicht auf diesem System abgespielt werden. Weitere Informationen entnehmen Sie bitte der Bedienungsanleitung des Aufnahmegeräts.
- Bestimmte Wiedergabefunktionen sind bei einigen DVD+Rs/+RWs eventuell nicht verfügbar, selbst wenn sie korrekt finalisiert worden sind. Spielen Sie in diesem Fall die Disc mit Normalwiedergabe ab.

Hinweise zu Discs

- Dieses Produkt ist auf die Wiedergabe von CDs ausgelegt, die dem Compact Disc-Standard (CD) entsprechen.
- DualDiscs und manche Audio-Discs, die mit Urheberrechtsschutztechnologien codiert wurden, entsprechen nicht dem CD-Standard. Daher sind solche Discs eventuell nicht mit diesem Produkt kompatibel.

Hinweis zu Multisession-Discs

Dieses System kann fortlaufende Sessions auf einer Disc abspielen, wenn sie im selben Format wie die erste Session aufgezeichnet wurden. Die Wiedergabe kann jedoch nicht garantiert werden.

Hinweise zu DVD VIDEO und VIDEO CD Wiedergabevorgängen

Manche Wiedergabefunktionen für DVD VIDEO oder VIDEO CD können vom Software-Hersteller absichtlich eingeschränkt sein. Daher sind manche Wiedergabefunktionen eventuell nicht verfügbar. Lesen Sie die Gebrauchsanleitung zur DVD VIDEO or VIDEO CD.

Hinweise zu abspielbaren Dateien

- In den folgenden Fällen kann sich der Wiedergabestart verzögern:
 - wenn eine DATA CD/DATA DVD/ein USB-Gerät eine komplizierte Baumstruktur aufweist.
 - wenn Audiodateien oder Videodateien in einem anderen Ordner soeben wiedergegeben worden sind.
 - das USB-Gerät viele Ordner oder Dateien enthält.
- Das System kann eine DATA CD/DATA DVD bzw. ein USB-Gerät unter den folgenden Bedingungen wiedergeben:
 - Bis zu einer Tiefe von 8 Ordnern
 - Bis zu 300 Ordner
 - Bis zu 999 Dateien auf einer Disc
 - Bis zu 2.000 Dateien in einem USB-Gerät
 - Bis zu 650 Dateien in einem Ordner

Diese Zahlen können je nach der Datei- oder Ordnerkonfiguration unterschiedlich sein.

- Ordner, die keine Audiodateien oder Videodateien enthalten, werden übersprungen.
- Von einem Gerät, wie z. B. einem Computer, übertragene Dateien werden u. U. nicht in der Reihenfolge der Übertragung wiedergegeben.
- Die Wiedergabereihenfolge ist je nach der Software, die für die Erzeugung der Audiodatei oder Videodatei verwendet wurde, u. U. nicht anwendbar.
- Es kann keine Kompatibilität mit allen Codier-/Schreibprogrammen der unterstützten Formate, Aufnahmegeräten und Speichermedien garantiert werden.
- Bei manchen Xvid-Dateien können Bildunschärfen oder Tonaussetzer auftreten.

Hinweise zu USB-Geräten

- Es kann nicht garantiert werden, dass das System mit allen USB-Geräten funktioniert.
- Verbinden Sie das System und das USB-Gerät nicht über einen USB-Hub.
- Bei manchen angeschlossenen USB-Geräten kann eine Verzögerung auftreten, bevor ein Vorgang von diesem System durchgeführt wird.
- Die Wiedergabereihenfolge für das System kann von derjenigen des angeschlossenen USB-Geräts abweichen.
- Bevor Sie ein USB-Gerät benutzen, vergewissern Sie sich, dass das USB-Gerät keine Virus-infizierten Dateien enthält.

Tragen des Systems

Das System verfügt über Laufrollen, so dass Sie es leicht rollen können.

Die Laufrollen können nur auf ebenen Flächen verwendet werden. Heben Sie das System auf unebenem Untergrund mit zwei Personen an den Griffen des Systems an. Korrekte Handhaltung beim Tragen des Systems ist sehr wichtig, um Personenschäden und/oder Sachschäden zu vermeiden.

Bevor Sie das System tragen, trennen Sie alle angeschlossenen Kabel.

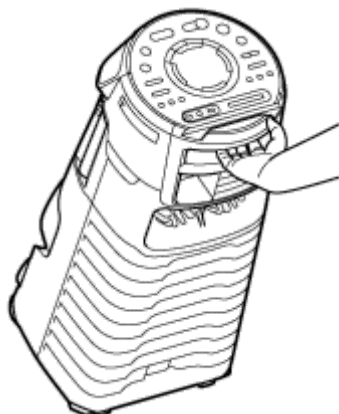

Hinweis

- Seien Sie äußerst vorsichtig, wenn Sie das System an einem Hang tragen.
- Tragen Sie das System nicht mit einer Person, Gepäck usw. darauf.
- Lassen Sie Kinder oder Kleinkinder beim Tragen des Systems nicht in die Nähe kommen.
- Verwenden Sie nicht den Mikrofonhalter zum Tragen des Systems.
- Klappen Sie den Mikrofonhalter ein, bevor Sie das System tragen.

Anschließen des Systems an eine Steckdose

- 1 Stecken Sie den Stecker des Netzkabels (Stromkabels) (mitgeliefert) zuerst an die AC IN-Buchse auf der Rückseite des Systems, und dann in eine Netzsteckdose (Ⓢ).

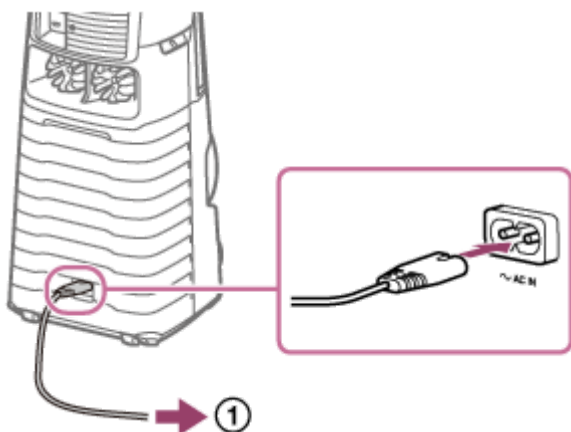

Das System wird im Demonstrationsmodus eingeschaltet, und die Beleuchtung beginnt automatisch zu blinken.

Verwandtes Thema

- [Einschalten des Geräts](#)
- [Ausschalten des Demonstrationsmodus](#)

Einlegen von Batterien in die Fernbedienung

- 1 Legen Sie die zwei mitgelieferten R03-Batterien (Größe AAA) unter Beachtung der richtigen Polaritäten ein.

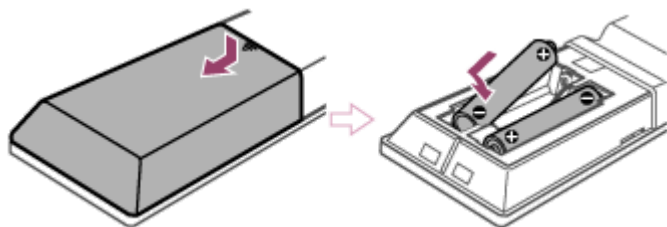

So bedienen Sie das System mit der Fernbedienung

Richten Sie die Fernbedienung auf den Fernbedienungssensor des Systems.

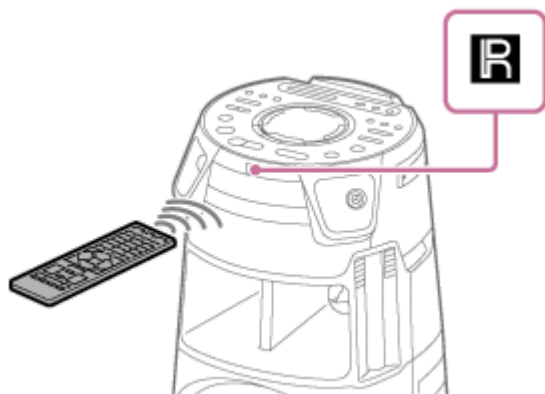

Tipp

- Mischen Sie keine alte Batterie mit einer neuen oder Batterien unterschiedlicher Typen.
- Wenn Sie beabsichtigen, die Fernbedienung längere Zeit nicht zu benutzen, nehmen Sie die Batterien heraus, um mögliche Beschädigung durch Auslaufen und Korrosion zu vermeiden.

Einschalten des Geräts

- 1 Drücken Sie  (Strom).

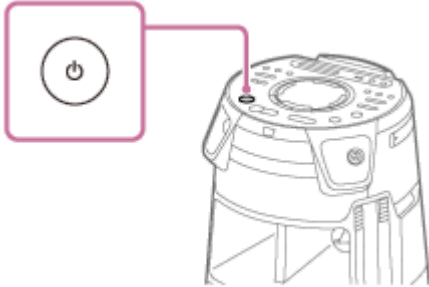

Verwandtes Thema

- [Ausschalten \(Bereitschaftsmodus\)](#)
- [Anschließen des Systems an eine Steckdose](#)

Ausschalten (Bereitschaftsmodus)

1 Drücken Sie (Strom).

[STANDBY] blinkt auf dem Display.

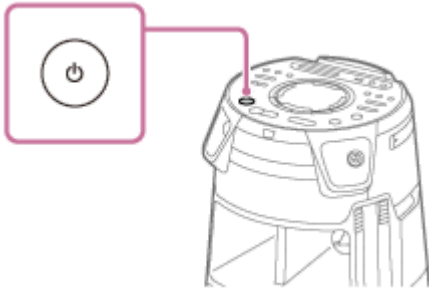

Verwandtes Thema

- [Standbyautomatik-Funktion](#)
- [Verwendung der BLUETOOTH-Bereitschaftsfunktion](#)

Standbyautomatik-Funktion

Das System schaltet nach etwa 15 Minuten automatisch auf den Bereitschaftsmodus um, wenn keine Bedienung erfolgt oder kein Audiosignal ausgegeben wird. Zum Zeitpunkt des Kaufs ist die Standbyautomatik-Funktion eingeschaltet.

Hinweis

- In den folgenden Fällen arbeitet die Standbyautomatik-Funktion nicht:
 - während der TUNER FM-Funktion.
 - während der TUNER DAB-Funktion.
 - wenn der Ausschalttimer aktiviert ist.
 - wenn ein externes Gerät an die MIC1-Buchse oder die MIC2/GUITAR-Buchse angeschlossen ist.
 - wenn das System ein Party Guest für die Funktion drahtlose Party Chain oder die Guest-System für die Funktion Stereo Pair ist.

So schalten Sie die Standbyautomatik-Funktion aus/ein

1. Drücken Sie **OPTIONS**.
Das Optionenmenü erscheint im Display.
2. Drücken Sie **▲** (auf)/ **▼** (ab) wiederholt zur Wahl von [AutoSTBY], und drücken Sie dann **□** (Eingabe).
3. Drücken Sie **▲** (auf)/ **▼** (ab) wiederholt zur Wahl von [ON] oder [OFF], und drücken Sie dann **□** (Eingabe).

So beenden Sie das Optionenmenü

Drücken Sie **OPTIONS**.

Tipp

- [AutoSTBY] blinkt etwa 2 Minuten vor Aktivierung des Bereitschaftsmodus auf dem Display.

Anschließen des Fernsehgeräts

Bevor Sie Kabel anschließen, sollten Sie unbedingt das Netzkabel (Stromkabel) trennen.

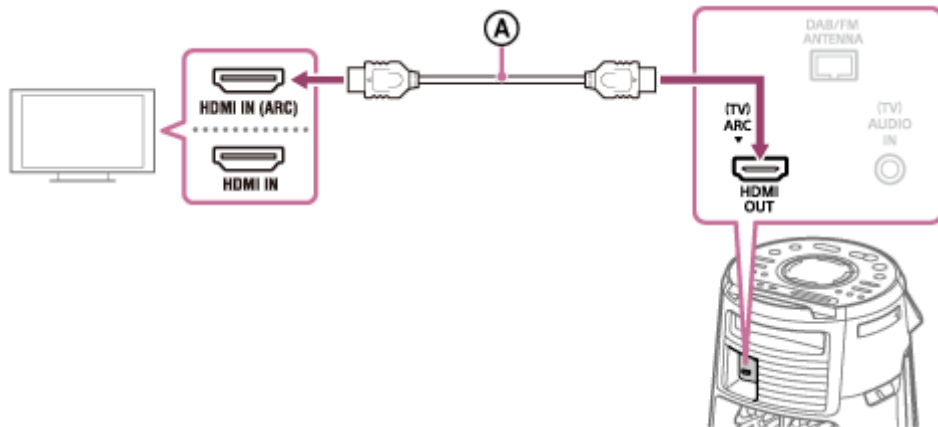

Ⓐ : High-Speed-HDMI-Kabel mit Ethernet (nicht mitgeliefert)

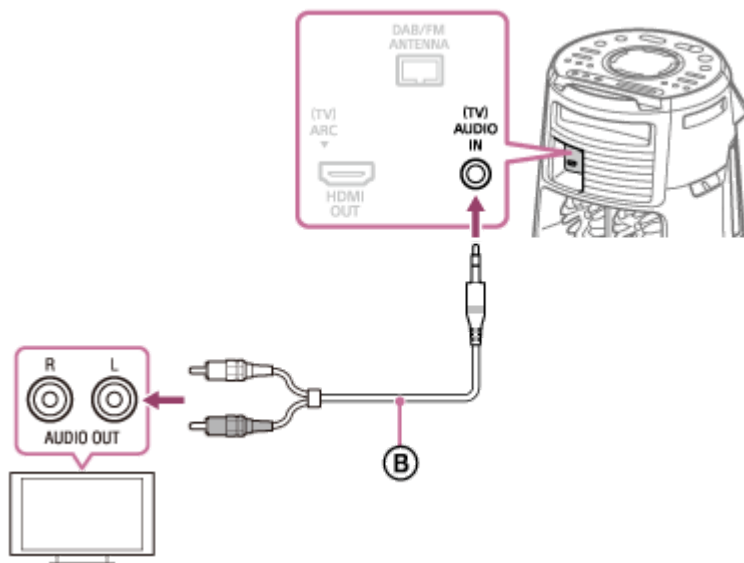

Ⓑ : Audiokabel (nicht mitgeliefert)

Wählen Sie eine Anschlussart, die den an Ihrem Fernsehgerät vorhandenen Anschlüssen entspricht.

Verfügbarer Eingangsanschluss Ihres Fernsehers	HDMI-Stecker mit „ARC“ ^{*1}	HDMI-Stecker ohne „ARC“	Ohne HDMI-Stecker
Zum Betrachten von Videos	Ⓐ	Ⓐ	Nicht verfügbar
Zum Wiedergeben von TV-Ton ^{*2}	Ⓐ	Ⓑ	Ⓑ

^{*1} Die Audiorückkanal (ARC)-Funktion erlaubt es dem Fernsehgerät, Ton über das System mit einer einfachen HDMI-Kabelverbindung wiederzugeben. Angaben zum Rücksetzen der ARC-Funktion an diesem System finden Sie unter [Einstellungen-Menü](#). Um zu prüfen, ob die ARC-Funktion Ihres Fernsehgerätes kompatibel ist, schlagen Sie in der Bedienungsanleitung Ihres Fernsehgerätes nach.

^{*2} Um TV-Ton zu hören, drücken Sie FUNCTION wiederholt zur Wahl von [TV].

Ändern des Farbsystems (Außer bei Lateinamerika-, Brasilien-, Europa- und Russland-Modellen)

Stellen Sie das Farbsystem je nach dem Farbsystem Ihres Fernsehgeräts ein.

Mit jeder Durchführung des nachstehenden Verfahrens ändert sich das Farbsystem wie folgt:
NTSC ↔ PAL

Verwenden Sie die Regler am System, um diesen Vorgang durchzuführen.

1. Drücken Sie  (Strom), um das System einzuschalten.
2. Drücken Sie FUNCTION wiederholt zur Wahl von [DVD/CD].
3. Halten Sie MIC ECHO und MEGA BASS länger als 3 Sekunden gedrückt.
[NTSC] oder [PAL] erscheint auf dem Display.

Tipp

- Sie können mit dem System auch den Ton von Audio-/Videogeräten genießen. (Siehe [Hören von Musik von einem externen Audiogerät usw.](#))
- Falls der Audio-Ausgangspegel des Systems niedrig ist, wenn das optionale Gerät angeschlossen wird, versuchen Sie, die Einstellungen für Audio-Ausgabe am angeschlossenen Gerät zu ändern. Möglicherweise wird dadurch der Audio-Ausgangspegel verbessert. Einzelheiten dazu entnehmen Sie bitte der Bedienungsanleitung Ihres Geräts.

Hinweis

- Schließen Sie dieses System nicht über das Videodeck an das Fernsehgerät an.
- Werden andere Audio-Eingangssignale als 2-Kanal-Linear-PCM-Signale an den Anschluss HDMI OUT (TV) ARC-Stecker des Systems angelegt, erscheinen die Meldungen [CODE 01] und [SGNL ERR] auf dem Display des Systems. (Siehe [Über Meldungen.](#))

Schnelleinrichtung durchführen

Bevor Sie das System benutzen, können Sie die minimalen Grundeinstellungen in der Schnelleinrichtung vornehmen.

- 1 Verbinden Sie das System mit Ihrem Fernsehgerät. (Siehe [Anschließen des Fernsehgeräts.](#))
- 2 Schalten Sie Ihr Fernsehgerät ein, und wählen Sie den Eingang entsprechend der Verbindung.
- 3 Drücken Sie  (Strom), um das System einzuschalten.
- 4 Drücken Sie **FUNCTION** wiederholt zur Wahl von [DVD/CD].

Die Leitmeldung [Press ENTER to run QUICK SETUP.] erscheint am unteren Rand des Fernsehschirms.

Hinweis

- Die Leitmeldung erscheint, wenn Sie das System zum ersten Mal einschalten, oder nach der Durchführung von [RESET]. (Siehe [Zurücksetzen der Setup-Menü-Einstellungen auf die Vorgaben.](#))

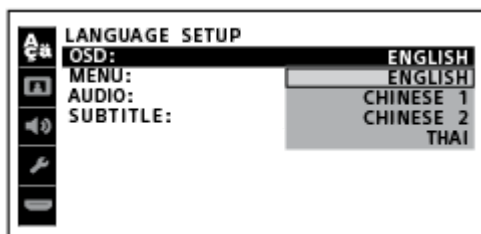

- 5 Drücken Sie  (Eingabe), ohne eine Disc zu laden.

[SPRACHE] erscheint auf dem Fernsehschirm. Die angezeigten Posten können je nach Land oder Region unterschiedlich sein.



- 6 Drücken Sie  (auf)/  (ab) wiederholt zur Auswahl der Sprache, und drücken Sie dann  (Eingabe).

[BILDEINSTELLUNGEN] erscheint auf dem Fernsehschirm.

- 7 Drücken Sie  (auf)/  (ab) wiederholt, um die Einstellung zu wählen, die dem Typ Ihres Fernsehgeräts entspricht, und drücken Sie dann  (Eingabe).

Wenn [SCHNELLKONFIGURATION ist vollendet.] auf dem Fernsehschirm erscheint, ist das System wiedergabebereit.

So beenden Sie die Schnelleinrichtung

Halten Sie SHIFT gedrückt, und drücken Sie SETUP.

So ändern Sie die Einstellung manuell

Siehe [Einstellungen-Menü](#).

Heim-Audio-System
MHC-V43D

Verwendung des(der) Mikrofonhalter(s)

Sie können Mikrofone (nicht mitgeliefert) in die Mikrofonhalter einsetzen. Um den Mikrofonhalter zu verwenden, klappen Sie ihn wie unten abgebildet mit dem Finger auf.

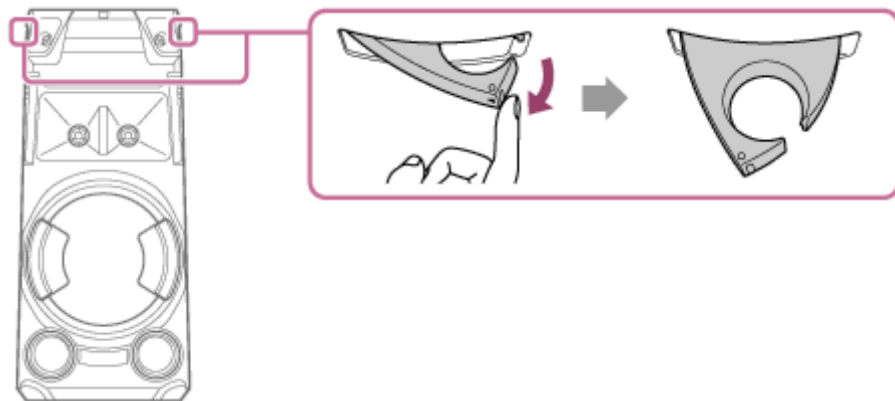

Hinweis

- Die Mikrofonhalter sind nur für die Platzierung von Mikrofonen vorgesehen.
- Greifen Sie nicht die Mikrofonhalter beim Tragen des Systems.
- Vor dem Platzieren von Mikrofonen in den Mikrofonhaltern drücken Sie MIC/GUITAR LEVEL - am System wiederholt, um den Lautstärkepegel des Mikrofons auf Minimum zu reduzieren.

Verwandtes Thema

- [Karaoke singen](#)

Ausschalten des Demonstrationsmodus

Der Demonstrationsmodus ist beim Kauf aktiviert. Wenn Sie das System über das Netzkabel (Stromkabel) an eine Steckdose anschließen, beginnt die Demonstration automatisch. Meldungen über die Hauptfunktionen dieses Systems laufen über das Display und die Beleuchtung schaltet ein.

- 1 Drücken Sie bei ausgeschaltetem System wiederholt DISPLAY, bis die Demonstration ausgeschaltet ist (Energiesparmodus).**

Das Display und die Beleuchtung werden ausgeschaltet, um Strom zu sparen.

Zum Aktivieren des Demonstrationsmodus

Drücken Sie DISPLAY.

Tipp

- Um die Beleuchtung während der Demonstration auszuschalten, drücken Sie PARTY LIGHT.

Anschließen des Fernsehgeräts

Bevor Sie Kabel anschließen, sollten Sie unbedingt das Netzkabel (Stromkabel) trennen.

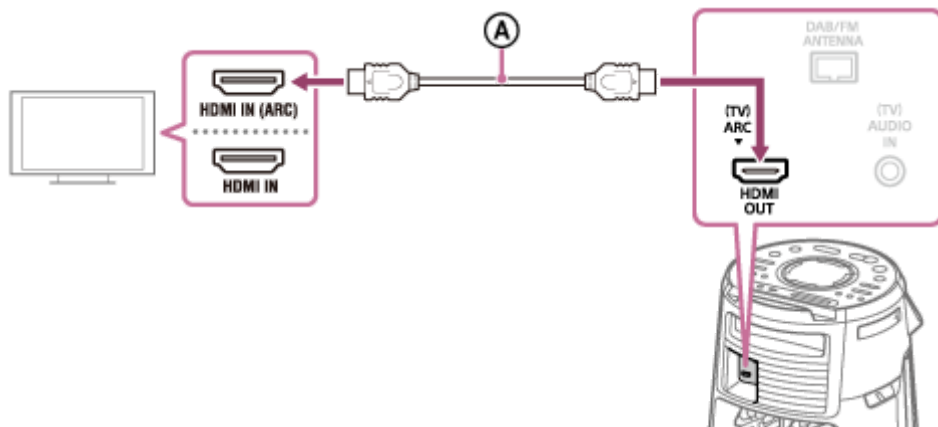

Ⓐ : High-Speed-HDMI-Kabel mit Ethernet (nicht mitgeliefert)

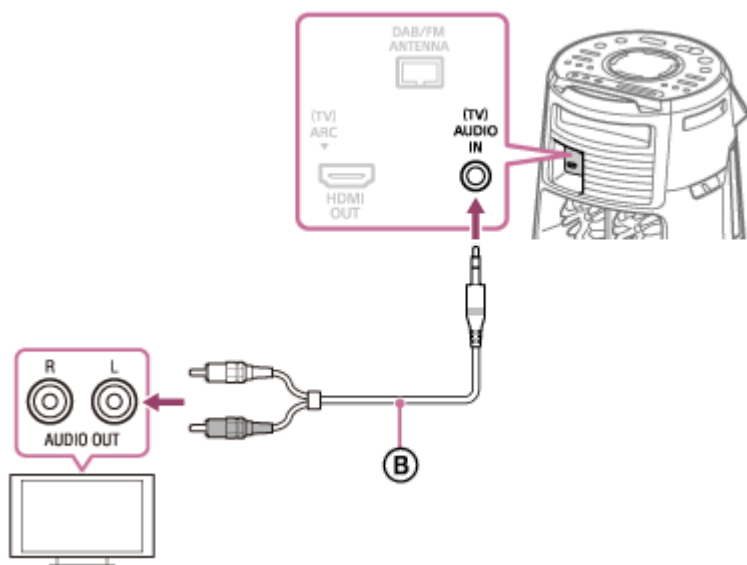

Ⓑ : Audiokabel (nicht mitgeliefert)

Wählen Sie eine Anschlussart, die den an Ihrem Fernsehgerät vorhandenen Anschlüssen entspricht.

Verfügbarer Eingangsanschluss Ihres Fernsehers	HDMI-Stecker mit „ARC“ ^{*1}	HDMI-Stecker ohne „ARC“	Ohne HDMI-Stecker
Zum Betrachten von Videos	Ⓐ	Ⓐ	Nicht verfügbar
Zum Wiedergeben von TV-Ton ^{*2}	Ⓐ	Ⓑ	Ⓑ

*1 Die Audiorückkanal (ARC)-Funktion erlaubt es dem Fernsehgerät, Ton über das System mit einer einfachen HDMI-Kabelverbindung wiederzugeben. Angaben zum Rücksetzen der ARC-Funktion an diesem System finden Sie unter [Einstellungen-Menü](#). Um zu prüfen, ob die ARC-Funktion Ihres Fernsehgerätes kompatibel ist, schlagen Sie in der Bedienungsanleitung Ihres Fernsehgerätes nach.

*2 Um TV-Ton zu hören, drücken Sie FUNCTION wiederholt zur Wahl von [TV].

Ändern des Farbsystems (Außer bei Lateinamerika-, Brasilien-, Europa- und Russland-Modellen)

Stellen Sie das Farbsystem je nach dem Farbsystem Ihres Fernsehgeräts ein.

Mit jeder Durchführung des nachstehenden Verfahrens ändert sich das Farbsystem wie folgt:
NTSC ↔ PAL

Verwenden Sie die Regler am System, um diesen Vorgang durchzuführen.

1. Drücken Sie  (Strom), um das System einzuschalten.
2. Drücken Sie FUNCTION wiederholt zur Wahl von [DVD/CD].
3. Halten Sie MIC ECHO und MEGA BASS länger als 3 Sekunden gedrückt.
[NTSC] oder [PAL] erscheint auf dem Display.

Tipp

- Sie können mit dem System auch den Ton von Audio-/Videogeräten genießen. (Siehe [Hören von Musik von einem externen Audiogerät usw.](#))
- Falls der Audio-Ausgangspegel des Systems niedrig ist, wenn das optionale Gerät angeschlossen wird, versuchen Sie, die Einstellungen für Audio-Ausgabe am angeschlossenen Gerät zu ändern. Möglicherweise wird dadurch der Audio-Ausgangspegel verbessert. Einzelheiten dazu entnehmen Sie bitte der Bedienungsanleitung Ihres Geräts.

Hinweis

- Schließen Sie dieses System nicht über das Videodeck an das Fernsehgerät an.
- Werden andere Audio-Eingangssignale als 2-Kanal-Linear-PCM-Signale an den Anschluss HDMI OUT (TV) ARC-Stecker des Systems angelegt, erscheinen die Meldungen [CODE 01] und [SGNL ERR] auf dem Display des Systems. (Siehe [Über Meldungen.](#))

Verwendung der Steuerung für HDMI-Funktion

Wenn Sie ein Fernsehgerät, das mit der Funktion Steuerung für HDMI * kompatibel ist, über ein HDMI-Kabel (High-Speed-HDMI-Kabel mit Ethernet, nicht mitgeliefert) anschließen, können Sie das Gerät bequem mit der Fernbedienung des Fernsehgerätes bedienen.

Die folgenden Funktionen stehen mit der Funktion Steuerung für HDMI zur Verfügung.

- Systemausschaltfunktion
- Systemaudiosteuerungsfunktion
- Audiorückkanal (ARC)-Funktion
- One-Touch-Wiedergabefunktion
- Funktion Problemlose Fernsteuerung
- Funktion Sprache übernehmen

* Steuerung für HDMI ist ein von CEC (Consumer Electronics Control) verwendeter Standard, der es HDMI (High-Definition Multimedia Interface)-Geräten gestattet, einander zu steuern.

Hinweis

- Diese Funktionen können auch mit Geräten außer den von Sony hergestellten wirksam sein, aber es wird kein einwandfreier Betrieb garantiert.

Vorbereitung zur Verwendung der Steuerung für HDMI-Funktion

1 Halten Sie SHIFT gedrückt, und drücken Sie SETUP.

Das Setup-Menü erscheint auf dem Fernsehschirm.

2 Setzen Sie [HDMI-EINSTELLUNGEN] – [STEUERUNG FÜR HDMI] auf [EIN].

Zum Zeitpunkt des Kaufs ist diese Einstellung auf [EIN] gestellt. Weitere Einzelheiten finden Sie im [Einstellungen-Menü](#).

Aktivieren Sie die Einstellungen der Funktion Steuerung für HDMI für das mit dem System verbundene Fernsehgerät.

Wenn Sie die Funktion Steuerung für HDMI („BRAVIA“ Sync) bei Verwendung eines von Sony hergestellten Fernsehgerätes aktivieren, wird die Funktion Steuerung für HDMI des Systems ebenfalls automatisch aktiviert. Wenn die Einstellungen abgeschlossen sind, erscheint [COMPLETE] auf dem Display.

Systemausschaltfunktion

Wenn Sie das Fernsehgerät ausschalten, wird das System automatisch ausgeschaltet.

1. Halten Sie SHIFT gedrückt, und drücken Sie SETUP.

Das Setup-Menü erscheint auf dem Fernsehschirm.

2. Setzen Sie [HDMI-EINSTELLUNGEN] – [STANDBY M. FERNSEHER GEKOPP.] auf [EIN] oder [AUTO].

Zum Zeitpunkt des Kaufs ist diese Einstellung auf [AUTO] gestellt. Weitere Einzelheiten finden Sie im [Einstellungen-Menü](#).

Hinweis

- Das angeschlossene Gerät wird je nach dem Status des Gerätes eventuell nicht ausgeschaltet.

Systemaudiosteuerungsfunktion

Wenn Sie das System einschalten, während Sie eine Fernsehsendung sehen, wird der Fernsehton von den Lautsprechern dem System ausgegeben. Die Lautstärke des Systems kann über die Fernbedienung des Fernsehgerätes eingestellt werden.

Wurde der Fernsehton bei der letzten Betrachtung einer Fernsehsendung von den Lautsprechern des Systems ausgegeben, wird das System automatisch eingeschaltet, wenn Sie das Fernsehgerät wieder einschalten. Bedienungsvorgänge können auch über das Menü des Fernsehgerätes durchgeführt werden. Einzelheiten dazu entnehmen Sie bitte der Bedienungsanleitung Ihres Fernsehgerätes.

Hinweis

- Der Lautstärkepegel des Systems wird abhängig vom Fernsehgerät auf dem Fernsehschirm angezeigt. Er kann von dem auf dem Display angezeigten Lautstärkepegel abweichen.
- Abhängig von den Einstellungen des Fernsehgerätes ist die Funktion „System Audio Control“ eventuell nicht verfügbar. Einzelheiten dazu entnehmen Sie bitte der Bedienungsanleitung Ihres Fernsehgerätes.

Audiorückkanal (ARC)-Funktion

Wird das System an den Anschluss HDMI IN eines mit der Funktion Audiorückkanal (ARC) kompatiblen Fernsehgerätes angeschlossen, können sie den Fernsehton von den Lautsprechern des Systems hören, ohne ein Audiokabel (nicht mitgeliefert) anschließen zu müssen.

1. Halten Sie SHIFT gedrückt, und drücken Sie SETUP.
Das Setup-Menü erscheint auf dem Fernsehschirm.
2. Setzen Sie [HDMI-EINSTELLUNGEN] – [AUDIO RETURN CHANNEL] auf [EIN].
Zum Zeitpunkt des Kaufs ist diese Einstellung auf [EIN] gestellt. Weitere Einzelheiten finden Sie im [Einstellungen-Menü](#).

Hinweis

- Falls das Fernsehgerät nicht mit der Funktion Audiorückkanal (ARC) kompatibel ist, muss ein Audiokabel (nicht mitgeliefert) angeschlossen werden.

One-Touch-Wiedergabefunktion

Wenn Sie ► (Wiedergabe) in der Funktion DVD/CD oder USB drücken, wird das Fernsehgerät automatisch eingeschaltet. Der Eingang des Fernsehgerätes wird auf den HDMI-Eingang umgeschaltet, an den das System angeschlossen ist.

Hinweis

- Abhängig vom Fernsehgerät wird der Anfangsteil des wiedergegebenen Inhalts eventuell nicht korrekt wiedergegeben.

Funktion Problemlose Fernsteuerung

Sie können das System mit SYNC MENU wählen und das System bedienen.

Diese Funktion kann benutzt werden, wenn das Fernsehgerät das Link-Menü unterstützt. Einzelheiten dazu entnehmen Sie bitte der Bedienungsanleitung Ihres Fernsehgerätes.

Hinweis

- Im Link-Menü des Fernsehgerätes wird das System vom Fernsehgerät als „Player“ erkannt.
- Manche Funktionen sind bei einigen Fernsehgeräten eventuell nicht verfügbar.

Funktion Sprache übernehmen

Wenn Sie die Sprache für die Bildschirmanzeige des Fernsehgerätes ändern, ändert sich auch die Sprache der Bildschirmanzeige des Systems.

Verwandtes Thema

- [Anschließen des Fernsehgeräts](#)

5-013-978-71(1) Copyright 2020 Sony Corporation

Hören von Musik von einem externen Audiogerät usw.

Sie können Musik von einem externen Audiogerät hören, indem Sie das Gerät mit einem Audiokabel (nicht mitgeliefert) an das System anschließen.

- 1 Drücken Sie  (Lautstärke) - (oder drücken Sie VOLUME - am System) wiederholt, bis [VOL MIN] auf dem Display erscheint.
- 2 Verbinden Sie ein externes Audiogerät und die (TV) AUDIO IN-Buchse am System mit einem Audiokabel.

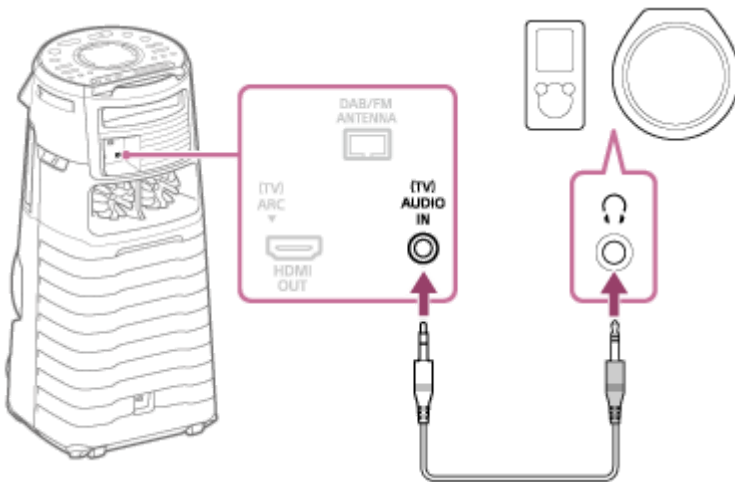

- 3 Drücken Sie FUNCTION wiederholt zur Wahl von [AUDIO IN].
- 4 Schalten Sie das verbundene Gerät ein und starten Sie die Wiedergabe.
- 5 Stellen Sie die Lautstärke ein.

Stellen Sie die Lautstärke am System zuerst ein. Falls der Lautstärkepegel noch immer zu niedrig ist, stellen Sie den Lautstärkepegel am angeschlossenen Gerät ein.

Tipp

- Das System schaltet u. U. automatisch in den Bereitschaftsmodus, falls der Lautstärkepegel des angeschlossenen externen Audiogeräts zu niedrig ist. Stellen Sie den Lautstärkepegel des Geräts ein. Angaben zum Ausschalten der automatischen Bereitschaftsfunktion finden Sie unter „[Standbyautomatik-Funktion](#)“.

Verwandtes Thema

- [Standbyautomatik-Funktion](#)

Abspielen einer Disc

Sie können eine Disc auf dem System mit den folgenden Schritten abspielen.

- 1 Drücken Sie **FUNCTION** wiederholt zur Wahl von **[DVD/CD]**.
- 2 Drücken Sie **▲ (Öffnen/Schließen)** am System, um die Disclade auszufahren, und legen Sie eine Disc mit der Etikettenseite nach oben auf die Disclade.



- 3 Drücken Sie **▲ (Öffnen/Schließen)** am System erneut, um die Disclade einzufahren.
Schieben Sie die Disclade zum Schließen nicht gewaltsam hinein, weil dadurch eine Funktionsstörung verursacht werden kann.
- 4 Wenn die Disc im Format **DATA CD/DATA DVD** ist, drücken Sie **MEDIA MODE** wiederholt, um **[MUSIK]** oder **[VIDEO]** zu wählen.
- 5 Drücken Sie **▶ (Wiedergabe)** zum Starten der Wiedergabe.

Sonstige Bedienungsvorgänge

Die Funktion ist je nach der Disc oder Datei u. U. unwirksam.

Operation	Bedienung
Wiedergabe stoppen	Drücken Sie ■ (Stopp).
Wiedergabe unterbrechen	Drücken Sie (Pause).
Wiedergabe fortsetzen oder auf Normalwiedergabe zurückschalten	Drücken Sie ▶ (Wiedergabe).

Operation	Bedienung
Fortsetzungspunkt aufheben	Drücken Sie ■ (Stopp) zweimal.
Track, Datei, Kapitel oder Szene auswählen	Drücken Sie ◀◀ (vorheriger) oder ▶▶ (nächster) während der Wiedergabe. Oder drücken Sie die Zifferntasten bei gedrückt gehaltener SHIFT-Taste, und drücken Sie dann + (Eingabe).
Ordner auswählen	Drücken Sie 📁 (Ordner) -/+ wiederholt.
Anzeigen des DVD-Titels	Drücken Sie DVD TOP MENU.
DVD-Menü betrachten	Drücken Sie DVD/TUNER MENU.
Schnelles Aufsuchen eines Punkts mit schnellem Vor- oder Rücklauf (Verriegelungssuche)	Drücken Sie ◀◀ (Rücklauf) oder ▶▶ (Vorlauf) während der Wiedergabe. Mit jedem Drücken von ◀◀ (Rücklauf) oder ▶▶ (Vorlauf) ändert sich die Wiedergabegeschwindigkeit.
Einzelbildwiedergabe (Zeitlupenwiedergabe)	Drücken Sie erst ⏸ (Pause), und dann ◀⏪ (Zeitlupe rückwärts) oder ⏩▶ (Zeitlupe vorwärts). Mit jedem Drücken von ◀⏪ (Zeitlupe rückwärts) oder ⏩▶ (Zeitlupe vorwärts) ändert sich die Wiedergabegeschwindigkeit.

Wiedergabe ab einer bestimmten Datei

1. Drücken Sie MEDIA MODE wiederholt zur Wahl von [MUSIK] oder [VIDEO] auf dem Fernsehbildschirm.
2. Drücken Sie SEARCH zur Anzeige der Ordnerliste auf dem Fernsehschirm.
3. Drücken Sie ⬆ (auf)/ ⬇ (ab) wiederholt, um den gewünschten Ordner auszuwählen.
4. Drücken Sie + (Eingabe) zur Anzeige der Dateiliste auf dem Fernsehschirm.
Zum Zurückkehren zur Ordnerliste drücken Sie RETURN.
5. Drücken Sie ⬆ (auf)/ ⬇ (ab) wiederholt zur Auswahl der gewünschten Datei, und drücken Sie dann + (Eingabe).

Verwandtes Thema

- [Anschließen des Fernsehgeräts](#)

Verschiedene Disc-Wiedergabevorgänge

Die Funktion ist je nach der Disc oder Datei u. U. unwirksam.

Bestimmten Track suchen (für AUDIO CD)

Drücken Sie die Zifferntasten bei gedrückt gehaltener Taste SHIFT, um den gewünschten Track auszuwählen, und drücken Sie dann $\boxed{+}$ (Eingabe).

Bestimmte Titel-/Kapitel-/Szenen-/Track-/Indexnummer suchen (für DVD VIDEO/VIDEO CD)

1. Drücken Sie SEARCH wiederholt während der Wiedergabe, um den Suchmodus auszuwählen.
2. Drücken Sie die Zifferntasten bei gedrückt gehaltener Taste SHIFT, um die gewünschte Titel-, Kapitel-, Szenen-, Track- oder Indexnummer einzugeben, und drücken Sie dann $\boxed{+}$ (Eingabe).
Die Wiedergabe beginnt.

Hinweis

- Bei der Wiedergabe einer VIDEO CD mit PBC drücken Sie SEARCH, um die Szene zu suchen.
- Bei der Wiedergabe einer VIDEO CD ohne PBC drücken Sie SEARCH, um den Track und den Index zu suchen.

So suchen Sie einen bestimmten Punkt mit Hilfe des Timecodes auf (für DVD VIDEO)

1. Drücken Sie SEARCH wiederholt während der Wiedergabe, um den Zeitsuchmodus auszuwählen.
2. Drücken Sie die Zifferntasten bei gedrückt gehaltener Taste SHIFT, um den Timecode einzugeben, und drücken Sie dann $\boxed{+}$ (Eingabe).
Beispiel: Um eine Szene bei 2 Stunden, 10 Minuten und 20 Sekunden ab dem Anfang aufzusuchen, halten Sie SHIFT gedrückt, und drücken Sie dann 2, 1, 0, 2, 0 ([2:10:20]).
Falls Ihnen ein Fehler unterläuft, halten Sie SHIFT gedrückt, und drücken Sie CLEAR, um die Nummer zu löschen.

So suchen Sie mithilfe des DVD-Menüs (nach DVD VIDEO)

1. Drücken Sie DVD/TUNER MENU.
2. Drücken Sie \blacktriangle (auf)/ \blacktriangledown (ab)/ \blacktriangleleft (links)/ \blacktriangleright (rechts), oder halten Sie die Taste SHIFT gedrückt und drücken Sie die Zifferntasten, um den gewünschten Titel oder das Element auszuwählen, und drücken Sie dann $\boxed{+}$ (Eingabe).

Ändern der Kamerawinkel (für DVD VIDEO)

Drücken Sie ANGLE wiederholt während der Wiedergabe, um den gewünschten Kamerawinkel auszuwählen.

Auswählen der Untertitel-Einstellung (für DVD VIDEO)

Drücken Sie SUBTITLE wiederholt während der Wiedergabe, um die gewünschte Untertitelsprache auszuwählen oder die Untertitel abzuschalten.

Ändern der Sprache/des Tons (für DVD VIDEO/VIDEO CD/AUDIO CD/DATA CD/DATA DVD)

Drücken Sie AUDIO wiederholt während der Wiedergabe, um das gewünschte Audioformat oder den gewünschten Audiomodus auszuwählen.

DVD VIDEO

Sie können das Audioformat oder die Sprache auswählen, wenn die Quelle mehrere Audioformate oder mehrsprachige Tonspuren enthält.

Wenn eine 4-stellige Zahl angezeigt wird, handelt es sich um einen Sprachencode. Anhand der [Liste der Sprachencodes](#) können Sie feststellen, welche Sprache der Code repräsentiert. Wenn dieselbe Sprache zweimal oder öfter angezeigt wird, ist die DVD VIDEO in mehreren Audioformaten bespielt.

VIDEO CD/AUDIO CD/Audiodatei

Sie können die Tonausgabe ändern.

- [STEREO]*: Der Stereoton.
- [1/L]/[2/R]: Der Mono-Ton des linken oder rechten Kanals.

SUPER VIDEO CD

- [1:STEREO]*: Der Stereo-Ton des Audiotitels 1.
- [1:1/L]/[1:2/R]: Mono-Ton des linken oder rechten Kanals des Audiotitels 1.
- [2:STEREO]: Der Stereo-Ton des Audiotitels 2.
- [2:1/L]/[2:2/R]: Mono-Ton des linken oder rechten Kanals des Audiotitels 2.

* Standardeinstellung

Wiedergabe einer VIDEO CD mit PBC-Funktionen (für VIDEO CD)

Sie können das PBC (Playback Control)-Menü verwenden, um in den Genuss der interaktiven Funktionen einer VIDEO CD (VIDEO CD Version 2.0 und Super VCD) zu kommen.

1. Drücken Sie ► (Wiedergabe), um eine VIDEO CD mit PBC-Funktionen abzuspielen.
Das PBC-Menü erscheint auf dem Fernsehschirm.
2. Drücken Sie die Zifferntasten bei gedrückt gehaltener Taste SHIFT, um die gewünschte Elementnummer auszuwählen, und drücken Sie dann + (Eingabe).
3. Setzen Sie die Wiedergabe gemäß den Anweisungen im Menü fort.

Hinweis

- Bei Aktivierung von Wiederholungswiedergabe wird die PBC-Wiedergabe aufgehoben.

So brechen Sie die PBC-Wiedergabe ab

1. Drücken Sie ◀◀ (vorheriger) oder ▶▶ (nächster), oder drücken Sie die Zifferntasten bei gedrückt gehaltener Taste SHIFT, um einen Track bei gestoppter Wiedergabe auszuwählen.
2. Drücken Sie ► (Wiedergabe) oder + (Eingabe).
Die Wiedergabe beginnt ab dem ausgewählten Track.

So schalten Sie auf PBC-Wiedergabe zurück

Drücken Sie ■ (Stopp) zweimal, und drücken Sie dann ► (Wiedergabe).

Multi-Disc-Wiedergabefortsetzung (für DVD VIDEO/VIDEO CD)

Dieses System kann Wiedergabe-Fortsetzungspunkte für bis zu 6 Discs speichern und setzt die Wiedergabe beim nächsten Einlegen derselben Disc ab diesem Punkt fort. Wenn Sie einen Wiedergabe-Fortsetzungspunkt für die 7. Disc speichern, wird der Wiedergabe-Fortsetzungspunkt für die erste Disc gelöscht. Um diese Funktion zu aktivieren, setzen Sie [WIEDERG.-FORTS. F. MEHR. DISCS] in [SYSTEMEINSTELLUNGEN] auf [EIN].

Hinweis

- Um die Disc von Anfang an abzuspielen, drücken Sie ■ (Stopp) zweimal, und drücken Sie dann ► (Wiedergabe).

Verwandtes Thema

- [Anschließen des Fernsehgeräts](#)

5-013-978-71(1) Copyright 2020 Sony Corporation

Heim-Audio-System
MHC-V43D

Verwendung des Wiedergabemodus

Die Funktion ist je nach der Disc oder Datei u. U. unwirksam.

Wiedergabe in sequentieller oder zufälliger Reihenfolge (Normale Wiedergabe/Zufallswiedergabe) (für AUDIO CD/DATA CD/DATA DVD)

Drücken Sie PLAY MODE wiederholt bei gestoppter Wiedergabe.

- [DISC]^{*1}: Die Disc wird abgespielt.
- [FOLDER]^{*2}: Alle abspielbaren Dateien im angegebenen Ordner auf der Disc werden abgespielt.
- [DISC (SHUFFLE)]: Alle Audiodateien auf der Disc werden gemischt.
- [FOLDER (SHUFFLE)]^{*2}: Alle Audiodateien im angegebenen Ordner auf der Disc werden gemischt.

*1 Standardeinstellung

*2 Kann nicht für AUDIO CD gewählt werden.

Hinweis

- [FLDR] und [SHUF] leuchten im Display auf, wenn Normalwiedergabe auf [DISC] gestellt ist.
- [FLDR] leuchtet im Display auf, wenn Normalwiedergabe auf [FOLDER] gesetzt wird.
- [SHUF] leuchtet im Display auf, wenn Zufallswiedergabe auf [DISC (SHUFFLE)] gesetzt wird.
- [FLDR] und [SHUF] leuchten im Display auf, wenn Zufallswiedergabe auf [FOLDER (SHUFFLE)] gestellt ist.
- Zufallswiedergabe kann nicht für Videodateien durchgeführt werden.
- Zufallswiedergabe wird aufgehoben, wenn Sie:
 - die Discdeck öffnen.
 - Synchronisierte Übertragung durchführen.
 - die MEDIA MODE-Einstellung ändern.
- Zufallswiedergabe kann aufgehoben werden, wenn Sie einen Ordner oder einen Track für Wiedergabe auswählen.

Wiederholte Wiedergabe (Wiederholungswiedergabe) (für DVD VIDEO/VIDEO CD/AUDIO CD/DATA CD/DATA DVD)

Drücken Sie REPEAT/FM MODE wiederholt.

Manche Einstellungen sind je nach dem Typ der Disc oder Datei u. U. nicht verfügbar.

- [OFF]^{*}: Es erfolgt keine wiederholte Wiedergabe.
- [ALL]: Alle Tracks oder Dateien im ausgewählten Wiedergabemodus werden wiederholt.
- [DISC]: Wiederholt alle Inhalte (nur DVD VIDEO und VIDEO CD).
- [TITLE]: Der aktuelle Titel wird wiederholt (nur DVD VIDEO).

- [CHAPTER]: Das aktuelle Kapitel wird wiederholt (nur DVD VIDEO).
- [TRACK]: Der aktuelle Track wird wiederholt.
- [FILE]: Die aktuelle Videodatei wird wiederholt.

* Standardeinstellung

So heben Sie die Wiederholungswiedergabe auf

Drücken Sie REPEAT/FM MODE wiederholt zur Wahl von [OFF].

Hinweis

- [↶] leuchtet im Display auf, wenn Wiederholungswiedergabe auf [ALL] oder [DISC] gesetzt wird.
- [↶1] leuchtet im Display auf, wenn Wiederholungswiedergabe auf [TITLE], [CHAPTER], [TRACK] oder [FILE] gesetzt wird.
- Wiederholungswiedergabe kann nicht während der PBC-Wiedergabe von VIDEO CDs durchgeführt werden.
- Je nach der DVD VIDEO ist Wiederholungswiedergabe eventuell nicht durchführbar.
- Wiederholungswiedergabe wird aufgehoben, wenn Sie:
 - die Disc öffnen.
 - Schalten Sie das System aus und wieder ein (nur DVD VIDEO und VIDEO CD).
 - die Funktion ändern (nur DVD VIDEO und VIDEO CD).
 - Synchronisierte Übertragung durchführen.
 - die MEDIA MODE-Einstellung ändern.

Heim-Audio-System
MHC-V43D

Betrachten der Informationen einer Disc

Sie können die folgenden Informationen einer Disc auf dem Fernsehbildschirm und dem Display sehen.

Halten Sie SHIFT gedrückt, und drücken Sie dann  DISPLAY wiederholt während der Wiedergabe.

Beispiel:

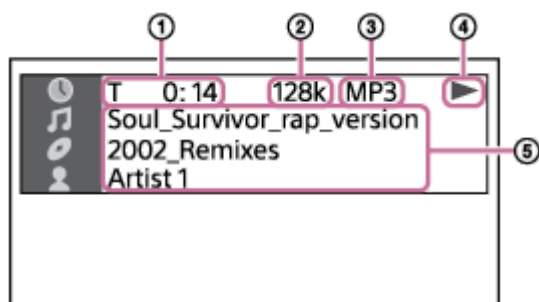

1. Wiedergabe-Informationen
Spielzeit und Restzeit
2. Bitrate
3. Medientyp
4. Wiedergabestatus
5. Verschiedene Namen
 - Dateiname, Ordnername
 - Songname, Interpretenname, Albumname

Hinweis

- Je nach der wiedergegebenen Quelle können einige Informationen oder Zeichen nicht angezeigt werden.
- Je nach dem Wiedergabemodus können die angezeigten Informationen unterschiedlich sein.
- Das System ist in der Lage zur Unterstützung von ID3 Ver. 1.0/1.1/2.2/2.3.
- Falls der Name Zeichen enthält, die nicht angezeigt werden können, werden diese Zeichen als angezeigt.

Drücken Sie DISPLAY wiederholt bei eingeschaltetem System.
Sie können die folgenden Informationen anzeigen:

- Spielzeit/Restzeit
- Dateiname, Ordnername
- Songname, Interpretenname, Albumname

Hinweis

- Der Name wird je nach den Zeichen eventuell nicht angezeigt.
- Die Spielzeit von Audiodateien und Videodateien wird u. U. nicht korrekt angezeigt.
- Die verstrichene Spielzeit einer Audiodatei, die mit VBR (Variable Bitrate) codiert ist, wird nicht korrekt angezeigt.

Verwandtes Thema

- [Anschließen des Fernsehgeräts](#)

5-013-978-71(1) Copyright 2020 Sony Corporation

Wiedergabebeschränkungen einer Disc (Elterliche Kontrolle)

Sie können die Wiedergabe von DVD VIDEOS nach einer vorbestimmten Stufe einschränken. Bestimmte Szenen werden u. U. übersprungen oder durch andere Szenen ersetzt.

- 1 Halten Sie bei gestoppter Wiedergabe **SHIFT** gedrückt, und drücken Sie **SETUP**.
- 2 Drücken Sie **↑** (auf)/ **↓** (ab) wiederholt zur Wahl von **[SYSTEMEINSTELLUNGEN]**, und drücken Sie dann **⏏** (Eingabe).
- 3 Drücken Sie **↑** (auf)/ **↓** (ab) wiederholt zur Wahl von **[KINDERSICHERUNG]**, und drücken Sie dann **⏏** (Eingabe).
- 4 Drücken Sie die Zifferntasten bei gedrückt gehaltener Taste **SHIFT**, um Ihr 4-stelliges Passwort einzugeben oder erneut einzugeben, und drücken Sie dann **⏏** (Eingabe).
- 5 Drücken Sie **↑** (auf)/ **↓** (ab) wiederholt zur Wahl von **[STANDARD]**, und drücken Sie dann **⏏** (Eingabe).
- 6 Drücken Sie **↑** (auf)/ **↓** (ab) wiederholt zur Wahl eines geografischen Gebiets als Wiedergabe-Beschränkungsstufe, und drücken Sie dann **⏏** (Eingabe).
Das Gebiet wird ausgewählt.
Wenn Sie **[OTHERS →]** wählen, geben Sie den Gebietscode für das gewünschte geografische Gebiet gemäß der [Liste der Gebietscodes für elterliche Kontrolle](#) ein, indem Sie **SHIFT** gedrückt halten und die Zifferntasten drücken.
- 7 Drücken Sie **↑** (auf)/ **↓** (ab) wiederholt zur Wahl von **[STUFE]**, und drücken Sie dann **⏏** (Eingabe).
- 8 Drücken Sie **↑** (auf)/ **↓** (ab) wiederholt zur Auswahl der gewünschten Stufe, und drücken Sie dann **⏏** (Eingabe).
Je niedriger der Wert, desto stärker die Einschränkung.

So schalten Sie die Funktion für elterliche Kontrolle ab



Setzen Sie **[STUFE]** auf **[OFF]** in Schritt 8.

So spielen Sie eine Disc ab, für die die elterliche Kontrolle aktiviert ist

1. Legen Sie die Disc ein, und drücken Sie **▶** (Wiedergabe).
Die Anzeige zur Eingabe des Passworts erscheint auf dem Fernsehschirm.
2. Drücken Sie die Zifferntasten bei gedrückt gehaltener Taste **SHIFT**, um Ihr 4-stelliges Passwort einzugeben oder erneut einzugeben, und drücken Sie dann **⏏** (Eingabe).
Das System beginnt mit der Wiedergabe.

Falls Sie Ihr Passwort vergessen

1. Entfernen Sie die Disc, und wiederholen Sie die Schritte 1 bis 3.

2. Drücken Sie die Zifferntasten bei gedrückt gehaltener Taste SHIFT, um das Passwort [199703] einzugeben, und drücken Sie dann  (Eingabe).
3. Folgen Sie den Bildschirmanweisungen, und geben Sie ein neues 4-stelliges Passwort ein.
4. Legen Sie die Disc erneut ein, und drücken Sie  (Wiedergabe).
Sie müssen Ihr neues Passwort erneut eingeben.

Verwandtes Thema

- [Anschließen des Fernsehgeräts](#)

5-013-978-71(1) Copyright 2020 Sony Corporation

Verbinden mit einem USB-Gerät

Kompatible USB-Geräte

- USB-Geräte, die mit USB Massenspeicherklasse konform sind

Manche USB-Geräte arbeiten möglicherweise nicht mit dem System, auch wenn die Geräte die obigen Bedingungen erfüllen.

Der Anschluss von iPhone/iPod-Geräten über eine USB-Verbindung wird nicht unterstützt.

- 1 Drücken Sie **FUNCTION** wiederholt zur Wahl von **[USB]**.
- 2 Schließen Sie ein **USB-Gerät** an den **ψ (USB)-Port** am System an.

Hinweis

- Sie können einen USB-Adapter (nicht mitgeliefert) für den Anschluss des USB-Gerätes an das System verwenden, falls das USB-Gerät nicht direkt an den **ψ (USB)-Port** am System angeschlossen werden kann.

Verwandtes Thema

- [Wiedergabe eines USB-Geräts](#)

Wiedergabe eines USB-Geräts

- 1 Drücken Sie **FUNCTION** wiederholt zur Wahl von **[USB]**.
- 2 Schließen Sie ein **USB-Gerät** an den **ψ (USB)-Port** am System an.
- 3 Drücken Sie **MEDIA MODE** wiederholt zur Wahl von **[MUSIC]** oder **[VIDEO]**.
- 4 Drücken Sie **▶ (Wiedergabe)** zum Starten der Wiedergabe.

Sonstige Bedienungsvorgänge

Die Funktion ist je nach der Datei u. U. unwirksam.

Operation	Bedienung
Wiedergabe stoppen	Drücken Sie ■ (Stopp).
Wiedergabe unterbrechen	Drücken Sie (Pause).
Wiedergabe fortsetzen oder auf Normalwiedergabe zurückschalten	Drücken Sie ▶ (Wiedergabe).
Fortsetzungspunkt aufheben	Drücken Sie ■ (Stopp) zweimal.
Datei auswählen	Drücken Sie ◀◀ (vorheriger) oder ▶▶ (nächster) während der Wiedergabe. Oder drücken Sie die Zifferntasten bei gedrückt gehaltener SHIFT -Taste, und drücken Sie dann + (Eingabe).
Ordner auswählen	Drücken Sie 📁 (Ordner) -/+ wiederholt.
Schnelles Aufsuchen eines Punkts mit schnellem Vor- oder Rücklauf (Verriegelungssuche)	Drücken Sie ◀◀ (Rücklauf) oder ▶▶ (Vorlauf) während der Wiedergabe. Drücken Sie ▶ (Wiedergabe) zum Fortsetzen der Wiedergabe. Mit jedem Drücken von ◀◀ (Rücklauf) oder ▶▶ (Vorlauf) ändert sich die Wiedergabegeschwindigkeit.
Ändern Sie die Tonausgabe	Drücken Sie AUDIO wiederholt während der Wiedergabe. <ul style="list-style-type: none"> ● [STEREO]: Der Stereoton ● [1/L]/[2/R]: Mono-Ton des linken oder rechten Kanals

Wiedergabe ab einer bestimmten Datei

1. Drücken Sie **MEDIA MODE** wiederholt zur Wahl von **[MUSIK]** oder **[VIDEO]** auf dem Fernsehbildschirm.
2. Drücken Sie **SEARCH** zur Anzeige der Ordnerliste auf dem Fernsehschirm.
3. Drücken Sie **▲** (auf)/ **▼** (ab) wiederholt, um den gewünschten Ordner auszuwählen.
4. Drücken Sie **+** (Eingabe) zur Anzeige der Dateiliste auf dem Fernsehschirm.

Zum Zurückkehren zur Ordnerliste drücken Sie RETURN.

5. Drücken Sie **▲** (auf)/ **▼** (ab) wiederholt zur Auswahl der gewünschten Datei, und drücken Sie dann **⏏** (Eingabe).

Hinweis

- Sie können einen USB-Adapter (nicht mitgeliefert) für den Anschluss des USB-Gerätes an das System verwenden, falls das USB-Gerät nicht direkt an den **ψ** (USB)-Port am System angeschlossen werden kann.

Verwandtes Thema

- [Betrachten der Informationen eines USB-Geräts](#)

5-013-978-71(1) Copyright 2020 Sony Corporation

Verwendung des Wiedergabemodus

Die Funktion ist je nach der Datei u. U. unwirksam.

Wiedergabe in sequentieller oder zufälliger Reihenfolge (Normale Wiedergabe/Zufallswiedergabe) (für USB)

Drücken Sie PLAY MODE wiederholt bei gestoppter Wiedergabe.

- [ONE USB DEVICE]^{*}: Das USB-Gerät wird abgespielt.
- [FOLDER]: Alle abspielbaren Dateien im angegebenen Ordner auf dem USB-Gerät werden abgespielt.
- [ONE USB DEVICE (SHUFFLE)]: Alle Audiodateien auf dem USB-Gerät werden gemischt.
- [FOLDER (SHUFFLE)]: Alle Audiodateien im angegebenen Ordner auf dem USB-Gerät werden gemischt.

* Standardeinstellung

Hinweis

- [FLDR] und [SHUF] leuchten im Display auf, wenn Normalwiedergabe auf [ONE USB DEVICE] gestellt ist.
- [FLDR] leuchtet im Display auf, wenn Normalwiedergabe auf [FOLDER] gesetzt wird.
- [SHUF] leuchtet im Display auf, wenn Zufallswiedergabe auf [ONE USB DEVICE (SHUFFLE)] gesetzt wird.
- [FLDR] und [SHUF] leuchten im Display auf, wenn Zufallswiedergabe auf [FOLDER (SHUFFLE)] gestellt ist.
- Zufallswiedergabe kann nicht für Videodateien durchgeführt werden.
- Zufallswiedergabe wird aufgehoben, wenn Sie:
 - Synchronisierte Übertragung durchführen.
 - die MEDIA MODE-Einstellung ändern.
- Zufallswiedergabe kann aufgehoben werden, wenn Sie einen Ordner für Wiedergabe auswählen.

Wiederholte Wiedergabe (Wiederholungswiedergabe) (für USB)

Drücken Sie REPEAT/FM MODE wiederholt.

Manche Einstellungen sind je nach dem Typ der Datei u. U. nicht verfügbar.



- [OFF]^{*}: Es erfolgt keine wiederholte Wiedergabe.
- [ALL]: Alle Dateien im ausgewählten Wiedergabemodus werden wiederholt.
- [TRACK]: Die aktuelle Audiodatei wird wiederholt.
- [FILE]: Die aktuelle Videodatei wird wiederholt.

* Standardeinstellung

So heben Sie die Wiederholungswiedergabe auf

Drücken Sie REPEAT/FM MODE wiederholt zur Wahl von [OFF].

Hinweis

- [] leuchtet im Display auf, wenn Wiederholungswiedergabe auf [ALL] gesetzt wird.
- [] leuchtet im Display auf, wenn Wiederholungswiedergabe auf [TRACK] oder [FILE] gesetzt wird.
- Wiederholungswiedergabe wird aufgehoben, wenn Sie:
 - Synchronisierte Übertragung durchführen.
 - die MEDIA MODE-Einstellung ändern.

Heim-Audio-System
MHC-V43D

Betrachten der Informationen eines USB-Geräts

Sie können die folgenden Informationen eines USB-Geräts auf dem Fernsehbildschirm und dem Display sehen.

Halten Sie SHIFT gedrückt, und drücken Sie dann  DISPLAY wiederholt während der Wiedergabe.

Beispiel:

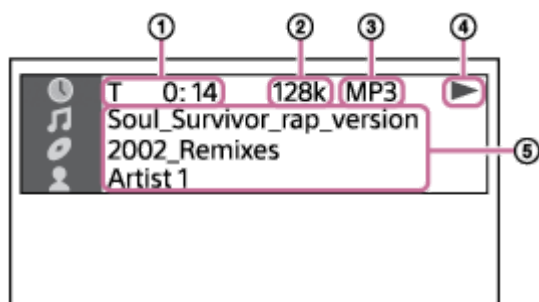

1. Wiedergabe-Informationen
Spielzeit und Restzeit
2. Bitrate
3. Medientyp
4. Wiedergabestatus
5. Verschiedene Namen
 - Dateiname, Ordnername
 - Songname, Interpretenname, Albumname

Hinweis

- Je nach der wiedergegebenen Quelle können einige Informationen oder Zeichen nicht angezeigt werden.
- Je nach dem Wiedergabemodus können die angezeigten Informationen unterschiedlich sein.
- Das System ist in der Lage zur Unterstützung von ID3 Ver. 1.0/1.1/2.2/2.3.
- Falls der Name Zeichen enthält, die nicht angezeigt werden können, werden diese Zeichen als angezeigt.

Drücken Sie DISPLAY wiederholt bei eingeschaltetem System.
Sie können die folgenden Informationen anzeigen:

- Spielzeit/Restzeit
- Dateiname, Ordnername
- Songname, Interpretenname, Albumname

Hinweis

- Der Name wird je nach den Zeichen eventuell nicht angezeigt.
- Die Spielzeit von Audiodateien und Videodateien wird u. U. nicht korrekt angezeigt.
- Die verstrichene Spielzeit einer Audiodatei, die mit VBR (Variable Bitrate) codiert ist, wird nicht korrekt angezeigt.

5-013-978-71(1) Copyright 2020 Sony Corporation

Übertragen von Musik von einer Disc

Sie können Musik von einer Disc (nur AUDIO CD oder MP3 Disc) zu einem USB-Gerät übertragen, dass an dem ψ (USB)-Port am System angeschlossen ist.

Das Audioformat der von diesem System übertragenen Dateien ist MP3.

Hinweis zu urheberrechtlich geschützten Inhalten

Die übertragene Musik ist auf Privatgebrauch beschränkt. Die Verwendung der Musik außerhalb dieser Beschränkung erfordert die Genehmigung der Urheberrechtsinhaber.

Hinweis

- Nicht das USB-Gerät während des Betriebs abnehmen. Anderenfalls können die Daten im USB-Gerät verfälscht werden, oder das USB-Gerät selbst kann beschädigt werden.
- MP3-Dateien werden mit derselben Bitrate wie die Originaldateien übertragen.
- Bei Übertragung von einer AUDIO CD können Sie die Bitrate vor der Übertragung wählen.
- Die USB-Übertragung wird gesperrt, wenn die Disc-Lade geöffnet wird.

1 Schließen Sie ein zur Übertragung geeignetes USB-Gerät an den ψ (USB)-Port am System an.

Hinweis

- Sie können einen USB-Adapter (nicht mitgeliefert) für den Anschluss des USB-Gerätes an das System verwenden, falls das USB-Gerät nicht direkt an den ψ (USB)-Port am System angeschlossen werden kann.

2 Drücken Sie **OPTIONS**.

Das Optionenmenü erscheint im Display.

3 Drücken Sie \uparrow (auf)/ \downarrow (ab) wiederholt zur Wahl von **[BIT RATE]**, und drücken Sie dann \square (Eingabe).

4 Drücken Sie \uparrow (auf)/ \downarrow (ab) wiederholt zur Auswahl der gewünschten Bitrate, und drücken Sie dann \square (Eingabe).

- [128 Kbps]: Codierte MP3-Dateien haben eine kleinere Dateigröße und eine niedrigere Tonqualität.
- [256 Kbps]: Codierte MP3-Dateien haben eine größere Dateigröße, aber auch eine höhere Tonqualität.

Drücken Sie **OPTIONS**, um das Menü zu verlassen.

5 Drücken Sie **FUNCTION** wiederholt zur Wahl von **[DVD/CD]**, und laden Sie dann eine Disc.

6 Bereiten Sie die Tonquelle vor.

- Synchronisierte Übertragung: Alle Tracks oder MP3-Dateien von einer Disc zu einem USB-Gerät übertragen. Falls das System die Wiedergabe automatisch startet, drücken Sie \blacksquare (Stopp) zweimal, um die Wiedergabe vollkommen zu stoppen.

Drücken Sie PLAY MODE bei gestoppter Wiedergabe wiederholt zur Auswahl des gewünschten Wiedergabemodus.

Hinweis

- Wenn Sie die Übertragung im Modus Zufallswiedergabe oder Wiederholungswiedergabe starten, wechselt der ausgewählte Wiedergabemodus automatisch zu Normalwiedergabe.

- REC1 Transfer: Damit wird ein einzelner Track oder eine MP3-Datei während der Wiedergabe übertragen. Wählen Sie den Track oder die MP3-Datei, den (die) Sie übertragen wollen, aus, und starten Sie dann die Wiedergabe.

7 Drücken Sie REC TO USB.

[PUSH ENTER] erscheint im Display.

8 Drücken Sie (Eingabe).

Die Übertragung beginnt, und dann erscheint [DO NOT REMOVE] auf dem Display. Trennen Sie das USB-Gerät nicht eher ab, bis die Übertragung abgeschlossen ist.

Wenn die Übertragung abgeschlossen ist, führt das System folgende Vorgänge durch:

- Synchronisierte Übertragung:
Die Disc wird automatisch gestoppt.
- REC1 Transfer:
Die Disc fährt mit der Wiedergabe des nächsten Tracks bzw. der nächsten Datei fort.

So stoppen Sie die Übertragung

Drücken Sie  (Stopp).

Hinweis

- MP3-Dateien auf einer Disc, die mit UDF (Universal Disk Format) formatiert wurde, können nicht zum USB-Gerät übertragen werden.
- Während der Übertragung erfolgt keine Tonausgabe.
- CD-TEXT-Informationen werden nicht auf die erzeugten MP3-Dateien übertragen.
- Die Übertragung wird automatisch gestoppt, wenn:
 - der Speicherplatz im USB-Gerät während der Übertragung voll wird.
 - die Anzahl von Audiodateien oder Ordnern auf dem USB-Gerät den von dem System erkennbaren Maximalwert erreicht.
- Falls ein Ordner oder eine Datei, den (die) Sie übertragen wollen, bereits unter demselben Namen auf dem USB-Gerät existiert, wird eine Laufnummer an den Namen angehängt, ohne den Original-Ordner bzw. die Original-Datei zu überschreiben.
- Die folgenden Bedienungsvorgänge können während der Übertragung nicht durchgeführt werden:
 - Die Disc-Lade öffnen.
 - Auswählen eines anderen Tracks oder einer anderen Datei.
 - Unterbrechen der Wiedergabe oder Aufsuchen eines Punkts in einem Track oder in einer Datei.
 - Ändern der Funktion.
- Wenn Sie Musik mithilfe von „Media Manager for WALKMAN“ zu einem WALKMAN® übertragen, achten Sie darauf, dass die Musik das MP3-Format hat.

- Achten Sie beim Anschließen eines WALKMAN® an das System darauf, dass die Anzeige [Creating Library] oder [Creating Database] am WALKMAN® erloschen ist.

Ordner- und Dateierzeugungsregeln

Maximale Anzahl von erzeugbaren MP3-Dateien.

- 298 Ordner
- 650 Dateien in einem Ordner
- 650 Dateien im REC1-CD oder REC1-MP3-Ordner

Diese Zahlen können je nach der Datei- oder Ordnerkonfiguration unterschiedlich sein.

Bei der Übertragung zu einem USB-Gerät wird ein Ordner [MUSIC] direkt unter [ROOT] angelegt. Innerhalb dieses Ordners [MUSIC] werden Ordner und Dateien entsprechend der Übertragungsmethode und der Quelle wie folgt erzeugt:

Synchronisierte Übertragung

- Um alle Tracks von einer AUDIO CD zu übertragen
Ordnername: [CDDA0001]*
Dateiname: [TRACK001]*
- Um MP3-Dateien von einer Disc zu übertragen
Ordnername: Entspricht dem Namen der Quelle
Dateiname: Entspricht dem Namen der Quelle

REC1 Transfer

- Um einen Track von einer AUDIO CD zu übertragen
Ordnername: [REC1-CD]
Dateiname: [TRACK001]*
- Um eine MP3-Datei von einer Disc zu übertragen
Ordnername: [REC1-MP3]
Dateiname: Entspricht dem Namen der Quelle

* Danach werden Ordner- und Dateinummern fortlaufend zugewiesen.

Löschen von Audiodateien oder Ordnern auf dem USB-Gerät

Sie können Audiodateien oder Ordner auf dem USB-Gerät, das an dem System angeschlossen ist, löschen.

- 1 Drücken Sie FUNCTION wiederholt zur Wahl von [USB].**
- 2 Drücken Sie MEDIA MODE wiederholt zur Wahl von [MUSIC].**
- 3 Drücken Sie OPTIONS bei gestoppter Wiedergabe.**
Das Optionenmenü erscheint im Display.
- 4 Drücken Sie \uparrow (auf)/ \downarrow (ab) wiederholt zur Wahl von [ERASE], und drücken Sie dann \oplus (Eingabe).**
Die Ordnerliste wird auf dem Fernsehschirm angezeigt.
- 5 Drücken Sie \uparrow (auf)/ \downarrow (ab) wiederholt zur Auswahl eines Ordners, und drücken Sie dann \oplus (Eingabe).**
Die Dateiliste wird auf dem Fernsehschirm angezeigt.
- 6 Drücken Sie \uparrow (auf)/ \downarrow (ab) wiederholt zur Auswahl der zu löschenden Audiodatei, und drücken Sie dann \oplus (Eingabe).**
Wenn Sie alle Audiodateien im Ordner löschen wollen, wählen Sie [ALL TRACKS] in der Liste. [FOLDER ERASE] oder [TRACK ERASE] und [PUSH ENTER] erscheinen auf dem Display.
Um Löschvorgänge abubrechen, drücken Sie \blacksquare (Stopp).
- 7 Drücken Sie \oplus (Eingabe).**
[COMPLETE] erscheint im Display.
Um das Optionenmenü zu verlassen, drücken Sie OPTIONS.

Hinweis

- Sie können nur die unterstützte Audiodatei, MP4-Format-Datei und 3GP-Format-Datei löschen.
- Sie können keine Audiodateien oder Ordner löschen, wenn Zufallswiedergabe gewählt worden ist. Stellen Sie den Wiedergabemodus vor der Löschung auf Normalwiedergabe ein.
- Die LösCHFunktion wird gesperrt, wenn die DiscLade geöffnet wird.
- Nicht das USB-Gerät während des Löschvorgangs abnehmen.

Verwandtes Thema

- [Anschließen des Fernsehgeräts](#)

Pairing und Verbindung mit BLUETOOTH-Geräten

Beim Pairing mit zwei oder mehr BLUETOOTH-Geräten führen Sie die folgenden Schritte für jedes Gerät aus. Vor dem Betrieb des Systems führen Sie immer Folgendes aus:

- Stellen Sie das BLUETOOTH-Gerät innerhalb von 1 m vom System auf.
- Stoppen Sie die Wiedergabe auf dem BLUETOOTH-Gerät.
- Stellen Sie die Lautstärke am BLUETOOTH-Gerät und am System niedriger ein, um plötzliche Lautstärkespitzen vom Lautsprecher zu vermeiden. Abhängig von dem BLUETOOTH-Gerät kann die Lautstärke des Geräts mit dem System synchronisiert werden.
- Beziehen Sie sich auf die mit dem BLUETOOTH-Gerät mitgelieferte Bedienungsanleitung.

1 Wählen Sie die BLUETOOTH-Funktion.

1. Drücken Sie  (Strom), um das System einzuschalten.
2. Drücken Sie mehrmals FUNCTION, bis [BLUETOOTH] auf dem Display angezeigt wird.

Tipp

- Wenn keine Pairing-Daten an dem System vorhanden sind (z. B. wenn Sie die BLUETOOTH-Funktion nach dem Kauf zum ersten Mal benutzen), blinkt [PAIRING] auf dem Display, und das System schaltet auf den Pairing-Modus um. Gehen Sie zu Schritt **3** weiter.
- Wenn Sie das System einschalten, versucht diese, eine BLUETOOTH-Verbindung mit dem letzten verbundenen BLUETOOTH Gerät herzustellen. Wenn das Gerät in der Nähe ist und seine BLUETOOTH-Funktion eingeschaltet ist, wird die BLUETOOTH-Verbindung automatisch hergestellt und der Name des BLUETOOTH-Geräts erscheint im Display. In diesem Fall schalten Sie die BLUETOOTH-Funktion aus oder das aktuell verbundene BLUETOOTH-Gerät aus.

2 Halten Sie BLUETOOTH/ PAIRING am System länger als 3 Sekunden gedrückt, bis [PAIRING] im Display erscheint.



3 Führen Sie das Pairing am BLUETOOTH-Gerät aus, um das System zu erkennen.

Wenn eine Liste der erkannten Geräte auf dem Display des BLUETOOTH-Geräts angezeigt wird, wählen Sie [MHC-V43D].

Führen Sie diesen Schritt innerhalb von 5 Minuten aus, weil sonst der Pairing-Vorgang abgebrochen wird. Wiederholen Sie in diesem Fall den Vorgang ab Schritt **2**.

Wenn ein Passkey * im Display des BLUETOOTH-Geräts erforderlich ist, geben Sie [0000] ein.

* Der Passkey kann auch „Passcode“, „PIN-Code“, „PIN-Nummer“ oder „Passwort“ genannt werden.

4 Stellen Sie die BLUETOOTH-Verbindung von dem BLUETOOTH-Gerät her.

Sobald die BLUETOOTH-Verbindung hergestellt worden ist, erscheint der BLUETOOTH-Gerätenamen auf dem Display, und die BLUETOOTH-Anzeige leuchtet auf.

So brechen Sie den Pairing-Vorgang ab

Halten Sie BLUETOOTH/  PAIRING am System länger als 3 Sekunden gedrückt, bis [BT AUDIO] im Display erscheint.

So löschen Sie die Pairing-Daten

Sie können alle Pairing-Daten durch eine Rücksetzung des Systems löschen.

Tipp

- Einzelheiten zum Bedienen eines BLUETOOTH-Geräts finden Sie in der mit dem BLUETOOTH-Gerät mitgelieferten Bedienungsanleitung.

Hinweis

- Bezüglich Apple iOS-Geräte ist das System mit iOS 11.0 oder höher kompatibel.
- Sobald die BLUETOOTH-Geräte gekoppelt sind, ist es nicht nötig, das Pairing erneut auszuführen, ausgenommen in den folgenden Fällen:
 - Pairing-Informationen wurden nach Reparatur usw. gelöscht.
 - Das System ist bereits mit 8 Geräten gekoppelt und ein weiteres Gerät soll gekoppelt werden. Das System kann mit bis zu 8 Geräten gekoppelt werden. Wenn ein neues Gerät gekoppelt werden soll, nachdem bereits 8 Geräte gekoppelt wurden, wird das zuerst gekoppelte Gerät durch das neue ersetzt.
 - Die Pairing-Informationen des Systems wurden von dem BLUETOOTH-Gerät gelöscht.
 - Nach einer Rücksetzung ist das System u. U. nicht in der Lage, eine Verbindung mit Ihrem iPhone/iPod herzustellen. Löschen Sie in diesem Fall die Pairing-Daten für das System auf Ihrem iPhone/iPod, und führen Sie dann den Pairing-Vorgang erneut durch.
 - Das System kann mit mehreren Geräten gekoppelt werden, kann aber nur Musik von einem gekoppelten Gerät zur Zeit abspielen.

Verwandtes Thema

- [Beenden der BLUETOOTH-Verbindung \(nach Verwendung\)](#)
- [Das System arbeitet nicht einwandfrei.](#)

Verbinden dieses Systems mit mehreren BLUETOOTH-Geräten (Multi-Geräte-Verbindung)

Bis zu 3 BLUETOOTH-Geräte können gleichzeitig mit dem System verbunden sein. Sie können die Ausgabe unter den angeschlossenen Geräten umschalten.

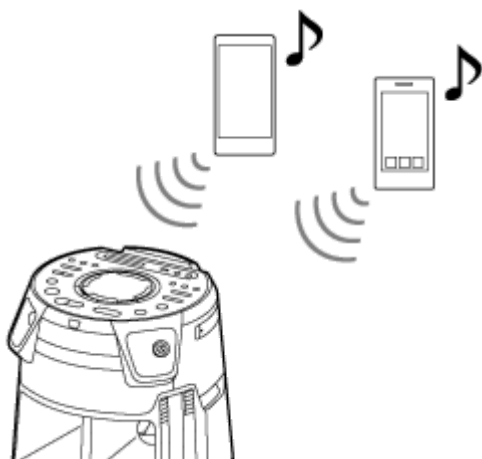

- 1 Um mit einem zweiten oder dritten Gerät zu koppeln, wiederholen Sie den Schritt 1 bis 3 unter [Pairing und Verbindung mit BLUETOOTH-Geräten](#).

So wechseln Sie die Wiedergabequelle

Wenn Sie während der Musikwiedergabe auf einem Gerät die Wiedergabe auf einem anderen angeschlossenen Gerät starten, gibt das System den Ton von dem neuen Wiedergabegerät aus.

So trennen Sie ein beliebiges BLUETOOTH-Gerät von einer Multi-Geräte-Verbindung

Beenden Sie die BLUETOOTH-Verbindung an dem BLUETOOTH-Gerät, das Sie abtrennen wollen.

So trennen Sie alle BLUETOOTH-Geräte von einer Multi-Geräte-Verbindung

Drücken Sie BLUETOOTH/  PAIRING am System.

Hinweis

- Bedienungen können je nach BLUETOOTH-Gerät unterschiedlich sein. Je nach der Kombination von Geräten ist ein BLUETOOTH-Gerät u. U. nicht verbindungs-fähig. Einzelheiten dazu entnehmen Sie bitte den Bedienungsanleitungen der Geräte.
- Wenn Sie versuchen, ein 4. BLUETOOTH-Gerät anzuschließen, wird das älteste Wiedergabegerät abgetrennt.
- Je nach den BLUETOOTH-Geräten ist es eventuell nicht möglich, drei BLUETOOTH-Verbindungen gleichzeitig herzustellen.
- Sie können keine Multi-Geräte-Verbindung herstellen, wenn Sie die drahtlose Party Chain-Funktion oder Stereo Pair-Funktion benutzen.

Verwandtes Thema

- [Pairing und Verbindung mit BLUETOOTH-Geräten](#)

Hören von Musik von einem Gerät über BLUETOOTH-Verbindung

Sie können Musik von einem BLUETOOTH-Gerät genießen und es mit dem System über BLUETOOTH-Verbindung bedienen, wenn es die folgenden BLUETOOTH-Profile unterstützt.

A2DP (Advanced Audio Distribution Profile)

Ermöglicht es Ihnen, qualitativ hochwertige Audio-Inhalte drahtlos zu genießen.

AVRCP (Audio Video Remote Control Profile)

Ermöglicht es Ihnen, die Lautstärke anzupassen und Bedienung zum Abspielen, Pausieren oder Springen zum nächsten/aktuellen Track auszuführen.

Die Bedienungen können je nach dem BLUETOOTH-Gerät unterschiedlich sein. Schlagen Sie dazu auch in der Bedienungsanleitung des BLUETOOTH-Geräts nach.

Hinweis

- Vergewissern Sie sich vorher, dass die Lautstärke auf dem BLUETOOTH-Gerät und Lautsprecher auf einen moderaten Pegel eingestellt ist, um plötzliche laute Tonausgabe von dem System zu vermeiden.
Je nach dem BLUETOOTH-Gerät kann Anpassen der Lautstärke des Systems nicht immer auf dem BLUETOOTH-Gerät möglich sein, während die Wiedergabe auf dem Gerät gestoppt/pausiert ist.

1 Verbinden Sie das System mit dem BLUETOOTH-Gerät.

Der BLUETOOTH-Gerätenamen erscheint im Display, wenn die BLUETOOTH-Verbindung hergestellt ist. Sobald das System und das BLUETOOTH-Gerät verbunden sind, können Sie die Wiedergabe durch Drücken von ► (Wiedergabe), || (Pause), ■ (Stopp), ◀◀ (Rücklauf), ▶▶ (Vorlauf), ◀◀ (vorheriger) und ▶▶ (nächster) steuern.

2 Starten Sie die Wiedergabe auf dem BLUETOOTH-Gerät.

3 Passen Sie die Lautstärke durch Drücken von VOLUME +/- am System oder Bedienung am BLUETOOTH-Gerät an.

Hinweis

- Wenn die Kommunikationsbedingungen schlecht sind, kann das BLUETOOTH-Gerät falsch auf die Bedienungen am System reagieren.
- Je nach dem BLUETOOTH-Gerät kann es erforderlich sein, die Lautstärkeinstellung am angeschlossenen Gerät zu ändern.
- Rauschen oder Klängaussetzer können auftreten, je nach dem mit dem System verbundenen BLUETOOTH-Gerät, der Kommunikationsumgebung oder der Verwendungsumgebung.

Verwandtes Thema

- [Pairing und Verbindung mit BLUETOOTH-Geräten](#)
- [Beenden der BLUETOOTH-Verbindung \(nach Verwendung\)](#)

Wählen von Wiedergabequalität für BLUETOOTH-Audio-Streaming (Codec)

Sie können den Codec AAC, LDAC oder SBC Empfang von einem BLUETOOTH-Gerät aktivieren. AAC/LDAC kann nur ausgewählt werden, wenn das BLUETOOTH-Gerät AAC/LDAC unterstützt.

1 Drücken Sie **OPTIONS**.

Das Optionenmenü erscheint im Display.

2 Drücken Sie **↑ (auf)/ ↓ (ab)** wiederholt zur Wahl von **[BT CODEC]**, und drücken Sie dann **⏏ (Eingabe)**.

3 Drücken Sie **↑ (auf)/ ↓ (ab)** wiederholt zur Wahl der Einstellung, und drücken Sie dann **⏏ (Eingabe)**.

- **[AUTO]**: Der Empfang im AAC- oder LDAC-Codec-Format wird abhängig von den Fähigkeiten des BLUETOOTH-Gerätes aktiviert.
- **[SBC]**: Empfang im SBC-Codec-Format.

Um das Optionenmenü zu verlassen, drücken Sie **OPTIONS**.

Tip

- LDAC ist eine von Sony entwickelte Audio-Codier-Technologie, welche die Übertragung von High-Resolution (Hi-Res)-Audioinhalten selbst über eine BLUETOOTH-Verbindung ermöglicht. Im Gegensatz zu anderen BLUETOOTH-kompatiblen Codier-Technologien, wie z. B. SBC, wirkt LDAC ohne jegliche Abwärtskonvertierung der Hi-Res Audio-Inhalte^{*1} und ermöglicht die Übertragung einer Datenmenge^{*2}, die dreimal so groß wie die Datenmenge anderer Technologien ist, über ein BLUETOOTH-Drahtlosnetzwerk mit beispielloser Klangqualität mittels effizienter Codierung und optimierter Paketierung.

*1 DSD-Format-Inhalte ausgeschlossen.

*2 Im Vergleich zu SBC (Subband Codec) bei Wahl einer Bitrate 990 kbps (96/48 kHz) oder 909 kbps (88,2/44,1 kHz).

Hinweis

- Wenn Sie AAC oder LDAC wählen, können Sie hochwertigen Klang genießen. Wenn Sie keinen AAC- oder LDAC-Ton von Ihrem Gerät hören können oder der Ton unterbrochen wird, wählen Sie **[SBC]**.
- Falls Sie diese Einstellung ändern, während das System mit einem BLUETOOTH-Gerät verbunden ist, wird das BLUETOOTH-Gerät abgetrennt. Um die Verbindung mit dem BLUETOOTH-Gerät wieder herzustellen, führen Sie die BLUETOOTH-Verbindung erneut durch.

Verwandtes Thema

- [Verwendung der BLUETOOTH-Bereitschaftsfunktion](#)

Beenden der BLUETOOTH-Verbindung (nach Verwendung)

1 Drücken Sie BLUETOOTH/ PAIRING am System.

[BT AUDIO] erscheint im Display.

Hinweis

- Je nach dem BLUETOOTH-Gerät wird die BLUETOOTH-Verbindung u. U. automatisch beendet, wenn Sie die Wiedergabe stoppen.

Verwandtes Thema

- [Einschalten des Geräts](#)
- [Standbyautomatik-Funktion](#)

Ein- oder Ausschalten des BLUETOOTH-Signals

Sie können in allen Funktionen eine Verbindung mit dem System über ein gepaartes BLUETOOTH-Gerät herstellen, wenn das BLUETOOTH-Signal des Systems eingeschaltet ist. Zum Zeitpunkt des Kaufs ist diese Einstellung auf Ein gestellt.

1 Halten Sie MEGA BASS und MIC/GUITAR LEVEL + am System länger als 3 Sekunden gedrückt.

[BT ON] oder [BT OFF] erscheint auf dem Display.

Hinweis

- Die folgenden Vorgänge können nicht durchgeführt werden, wenn das BLUETOOTH-Signal ausgeschaltet wird:
 - Pairing und/oder Verbinden mit einem BLUETOOTH-Gerät.
 - Verwendung von „Sony | Music Center“.
 - Ändern der BLUETOOTH-Audio-Codecs.

Verwendung der BLUETOOTH-Bereitschaftsfunktion

Der BLUETOOTH-Bereitschaftsmodus ermöglicht es dem System, sich automatisch einzuschalten, wenn die BLUETOOTH-Verbindung mit einem BLUETOOTH-Gerät hergestellt wird. Zum Zeitpunkt des Kaufs ist diese Einstellung deaktiviert.

- 1 Drücken Sie **OPTIONS**.
- 2 Drücken Sie **↑ (auf)/ ↓ (ab)** wiederholt zur Wahl von **[BT STBY]**, und drücken Sie dann **⊞ (Eingabe)**.
- 3 Drücken Sie **↑ (auf)/ ↓ (ab)** wiederholt zur Wahl der Einstellung, und drücken Sie dann **⊞ (Eingabe)**.
 - [ON]: Das System schaltet sich automatisch ein, selbst wenn es sich im Bereitschaftsmodus befindet.
 - [OFF]: Aus.

So beenden Sie das Optionenmenü

Drücken Sie **OPTIONS**.

Verwandtes Thema

- [Pairing und Verbindung mit BLUETOOTH-Geräten](#)

FM-Rundfunkempfang

Bevor Sie FM-Radio hören können, müssen Sie die DAB/FM-Wurfantenne (mitgeliefert) an der DAB/FM ANTENNA-Klemme am System anschließen und auf einen FM-Radiosender abstimmen, den Sie hören möchten.

- 1 **Schließen Sie eine DAB/FM-Wurfantenne an die DAB/FM ANTENNA-Klemme am System an.**

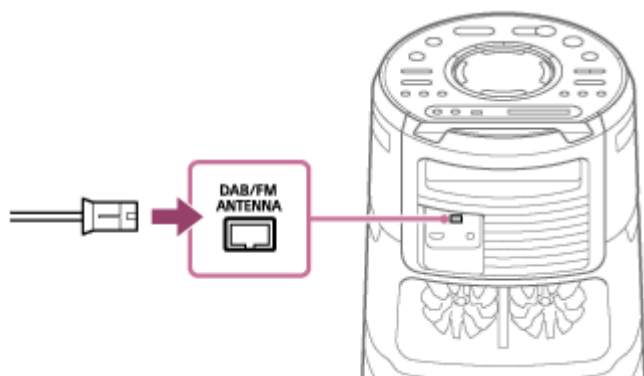

Strecken Sie die Antenne horizontal aus. Halten Sie die Antenne vom Netzkabel (Stromkabel) und vom USB-Kabel fern, um Störbeeinflussung zu vermeiden.

- 2 **Drücken Sie FUNCTION wiederholt zur Wahl von [TUNER FM].**

- 3 **Halten Sie TUNING +/- gedrückt, bis die Frequenz auf dem Display sich zu ändern beginnt.**

Der Suchlauf stoppt automatisch, wenn das System einen Sender einstellt. [ST] (nur für FM-Stereoprogramme) leuchtet auf dem Display auf. Falls der Suchlauf nicht anhält, drücken Sie auf ■ (Stopp), um den Suchlauf anzuhalten. Nehmen Sie dann eine manuelle Abstimmung vor (nachstehend).

Für manuelle Abstimmung

Drücken Sie TUNING +/- wiederholt, um den gewünschten Sender einzustellen.

Tipp

- Um Störgeräusche eines schwachen FM-Stereo-Senders zu reduzieren, drücken Sie REPEAT/FM MODE wiederholt, bis [ST] vom Display ausgeblendet wird. Der Stereo-Effekt geht dadurch zwar verloren, aber der Empfang wird verbessert.

Hinweis

- Wenn Sie einen FM-Sender einstellen, der RDS-Dienste anbietet, werden Informationen wie Dienstname oder Sendername mit den Sendungen geliefert. Sie können die RDS-Informationen überprüfen, indem Sie DISPLAY wiederholt drücken.

Verwandtes Thema

- [Vorprogrammieren von Radiosendern](#)

Vorprogrammieren von Radiosendern

Sie können bis zu 20 FM-Sender als bevorzugte Sender abspeichern.

- 1 Stimmen Sie einen zu speichern gewünschten Sender ab. (Siehe [FM-Rundfunkempfang](#).)**
- 2 Drücken Sie DVD/TUNER MENU.**
- 3 Drücken Sie **▲** (auf)/ **▼** (ab) wiederholt, um die gewünschte Speichernummer zu wählen, und drücken Sie dann **⊞** (Eingabe).**

[COMPLETE] erscheint auf dem Display, und der Sender wird gespeichert.

Wenn bereits ein anderer Sender der gewählten Speichernummer zugeordnet ist, wird der gespeicherte Sender durch den neuen Sender ersetzt.

So hören Sie einen Festsender

Drücken Sie PRESET +/- wiederholt, um die gewünschte Speichernummer auszuwählen. Wahlweise können Sie auch die Zifferntasten bei gedrückt gehaltener Taste SHIFT drücken und dann **⊞** (Eingabe) drücken.

DAB-Rundfunkempfang

Bevor Sie DAB (Digital Audio Broadcasting)-Radio hören können, müssen Sie die DAB/FM-Wurfantenne (mitgeliefert) an der DAB/FM ANTENNA-Klemme am System anschließen und auf einen DAB/DAB+-Radiosender abstimmen, den Sie hören möchten.

- 1 Schließen Sie eine DAB/FM-Wurfantenne an die DAB/FM ANTENNA-Klemme am System an.

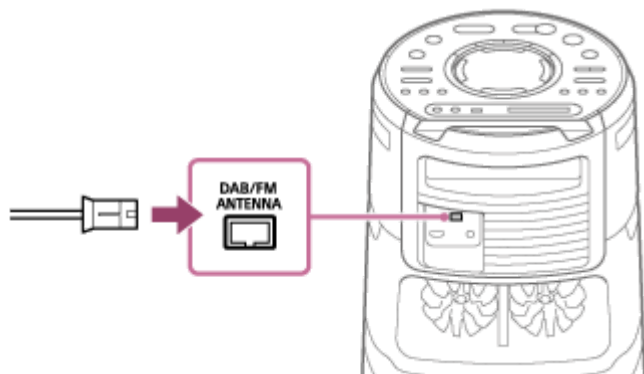

- 2 Schließen Sie das Netzkabel (Stromkabel) an und schalten Sie das System ein indem Sie  (Strom) drücken.

- 3 Drücken Sie **FUNCTION** wiederholt, um **[TUNER DAB]** zu wählen.

Wenn Sie die Funktion TUNER DAB zum ersten Mal nach dem Kauf oder nach dem Zurücksetzen des Systems verwenden, beginnt der Suchlauf automatisch. Der Suchlauf wird als [SCAN***%] angezeigt.

Je nach den in Ihrem Gebiet vorhandenen DAB/DAB+-Sendern kann der Suchlauf einige Minuten dauern. Wenn der Suchlauf beendet ist, speichert das System alle verfügbaren DAB/DAB+-Sender und stimmt auf den ersten verfügbaren Sender ab.

Hinweis

- Wenn Ihr Land oder Gebiet nicht DAB/DAB+-Funk unterstützt erscheint [NoSIGNAL] im Display.

- 4 Drücken Sie **TUNING +/-** wiederholt, um den gewünschten Sender einzustellen.

Hinweis

- Beim Abstimmen of einen DAB/DAB+-Sender kann es einige Sekunden dauern, bevor Sie einen Ton hören.
- Wenn der abgestimmte Sender das Programm zu diesem Zeitpunkt nicht ausstrahlt, erscheint [OFF-AIR] im Display.

Vorprogrammieren von Radiosendern

Sie können bis zu 20 DAB/DAB+-Sender als bevorzugte Sender abspeichern.

- 1 Stimmen Sie einen zu speichern gewünschten Sender ab. (Siehe [DAB-Rundfunkempfang](#).)
- 2 Drücken Sie DVD/TUNER MENU.
- 3 Drücken Sie **▲** (auf)/ **▼** (ab) wiederholt zur Wahl von [PRESET MEMORY], und drücken Sie dann **□** (Eingabe).
- 4 Drücken Sie **▲** (auf)/ **▼** (ab) wiederholt, um die gewünschte Speichernummer zu wählen, und drücken Sie dann **□** (Eingabe).

[COMPLETE] erscheint auf dem Display, und der Sender wird gespeichert.

Wenn bereits ein anderer Sender der gewählten Speichernummer zugeordnet ist, wird der gespeicherte Sender durch den neuen Sender ersetzt.

So hören Sie einen Festsender

Drücken Sie PRESET +/- wiederholt, um die gewünschte Speichernummer auszuwählen. Wahlweise können Sie auch die Zifferntasten bei gedrückt gehaltener Taste SHIFT drücken und dann **□** (Eingabe) drücken.

Durchführen der DAB-Anfangssuche

Wenn Sie in ein anderes Gebiet umgezogen sind, führen Sie die DAB-Anfangssuche aus, um die DAB/DAB+-Sender zu aktualisieren.

- 1 Drücken Sie **FUNCTION** wiederholt zur Wahl von **[TUNER DAB]**.
- 2 Drücken Sie **DVD/TUNER MENU**.
- 3 Drücken Sie **▲ (auf)/ ▼ (ab)** zum Wählen von **[INITIAL SCAN]**, und drücken Sie dann **⏏ (Eingabe)**.
- 4 Drücken Sie **▲ (auf)/ ▼ (ab)** zum Wählen von **[YES]**, und drücken sie dann **⏏ (Eingabe)**.

Hinweis

- Wenn Ihr Land oder Gebiet nicht DAB/DAB+-Funk unterstützt erscheint **[NoSIGNAL]** im Display.
- Wenn Sie den obigen Vorgang ausführen, werden alle gespeicherten Sender gelöscht.
- Bevor Sie die DAB/FM Wurfantenne abziehen, stellen Sie sicher, dass das System ausgeschaltet ist, um Ihre eigenen DAB/DAB+-Einstellungen zu bewahren.

Heim-Audio-System
MHC-V43D

Betrachten der Informationen von DAB-Radio

Drücken Sie DISPLAY wiederholt.

Sie können die folgenden Informationen anzeigen:

- Sendername
- Rundfunkveranstaltername
- Frequenzbereich
- Signalstärke
- DLS (Dynamic Label Segment)

So kommen Sie in den Genuss von Musikwiedergabe mit mehrfachen Audio-Systeme (drahtlose Party Chain-Funktion)

Durch Anschließen mehrerer mit der drahtlosen Party Chain-Funktion kompatibler Geräte können Sie Ihre Parties mit hoher Lautstärke beleben.

Das erste zu aktivierende System in der Kette wird zum Party Host (Partygastgeber) und teilt die Musik mit anderen Systemen (Party Guests = Partygäste).

Kompatible Geräte:

Siehe <https://www.sony.net/smcqa/>.

Bevor Sie das System bedienen, vergewissern Sie sich, dass alle Systeme innerhalb von 1 m vom Gerät angeschlossen sind.

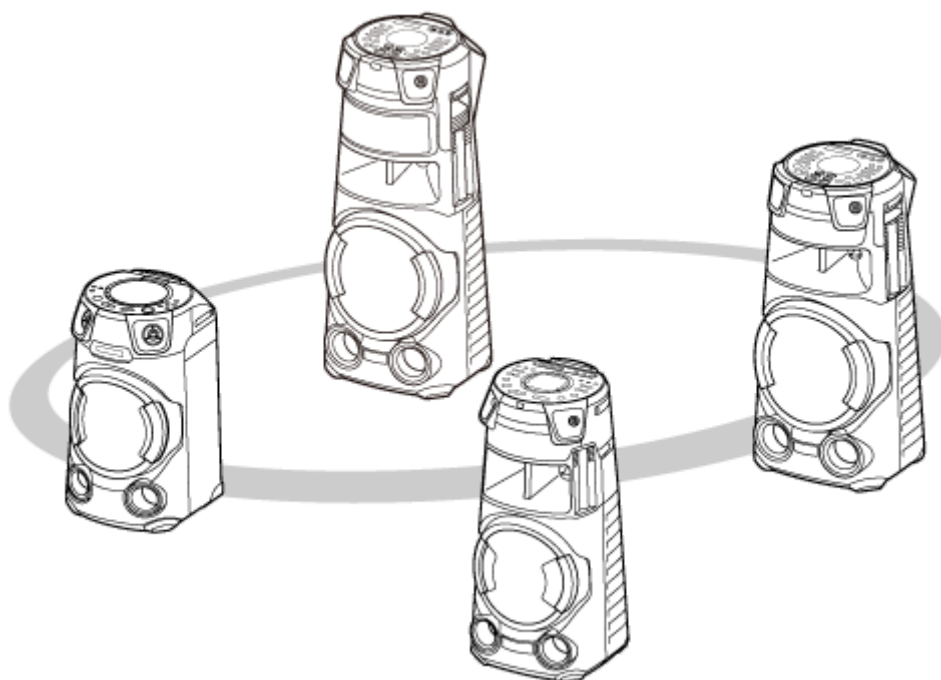

1 Aktivieren Sie die BLUETOOTH-Funktion an allen Systemen.

Die folgende Bedienung ist ein Beispiel für die Aktivierung der BLUETOOTH-Funktion am MHC-V43D. Lesen Sie die Bedienungsanleitung, die dem Gerät beiliegt, mit dem Sie andere Geräte einrichten, die mit der Funktion drahtlose Party Chain kompatibel sind.

1. Drücken Sie  (Strom), um das System einzuschalten.
2. Drücken Sie mehrmals FUNCTION, bis [BLUETOOTH] auf dem Display angezeigt wird.

2 Legen Sie das erste System als Party Host fest.

Die folgende Bedienung ist ein Beispiel für die Einstellung von MHC-V43D als erstes System. Lesen Sie die Bedienungsanleitung, die dem Gerät beiliegt, mit dem Sie andere Geräte einrichten, die mit der Funktion drahtlose Party Chain kompatibel sind.

1. Stellen Sie sicher, dass [BT AUDIO] auf dem Display angezeigt wird.
Wenn nicht, führen Sie Schritt **1** aus.

2. Verbinden Sie das BLUETOOTH-Gerät mit dem System über BLUETOOTH-Verbindung.
Bezüglich Einzelheiten siehe [Pairing und Verbindung mit BLUETOOTH-Geräten](#).
Wenn das BLUETOOTH-Gerät im Display erscheint, ist die BLUETOOTH-Verbindung hergestellt.



3. Drücken Sie W.PARTY CHAIN am System.

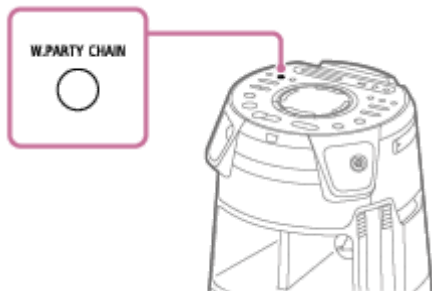

[CHAINING] blinkt auf dem Display.

Die Verbindung mit dem BLUETOOTH-Gerät wird automatisch beendet, sobald das System in den Setup-Modus für drahtlose Party Chain versetzt wird.

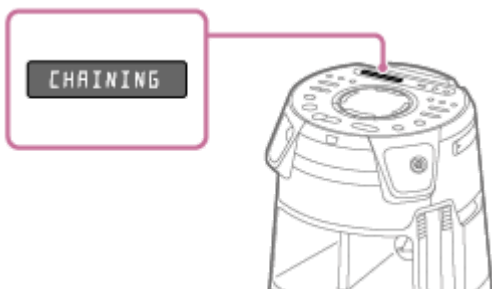

3 Verbinden Sie ein zweites oder weitere Systeme als Party Guest.

Die folgende Bedienung ist ein Beispiel für den Anschluss von MHC-V43D als zweites oder nachfolgendes System. Lesen Sie die Bedienungsanleitung, die dem Gerät beiliegt, mit dem Sie andere Geräte verbinden, die mit der Funktion drahtlose Party Chain kompatibel sind.

1. Stellen Sie sicher, dass [BT AUDIO] auf dem Display des zweiten oder nachfolgenden Systems angezeigt wird.
Wenn nicht, führen Sie Schritt **1** aus.
2. Drücken Sie W.PARTY CHAIN am zweiten oder nachfolgenden System.

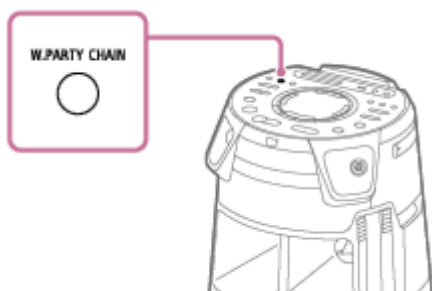

Tipp

- Verbinden Sie das zweite System innerhalb von 1 Minute. Nach 1 Minute oder mehr wird die Systemeinstellung aufgehoben.

Auf dem Display des ersten Systems erscheint [HOST].

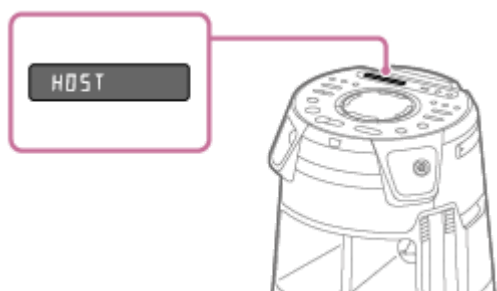

Auf dem Display des zweiten oder nachfolgenden Systems erscheint [GUEST XX]*.

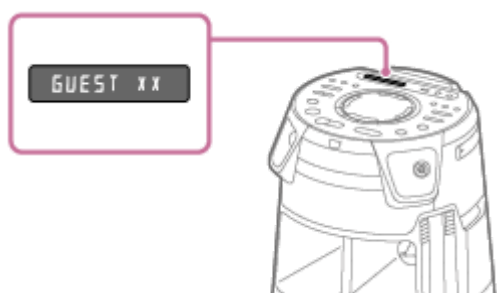

* XX zeigt die dem als Party Guest angeschlossenen System zugewiesene Nummer an.

3. Zum Verbinden weiterer Systeme wiederholen Sie Schritte ③ – 1 und ③ – 2.

Tipp

- Beim Anschließen eines dritten oder weiteren Systems verbinden Sie diese innerhalb von 30 Sekunden nach dem Anschließen des vorherigen Systems. Wenn 30 Sekunden oder mehr vergangen sind, kann das System nicht angeschlossen werden.
- Wenn Sie nach dem Anschließen (30 Sekunden oder mehr) weitere Systeme anschließen wollen, halten Sie W.PARTY CHAIN am ersten System gedrückt und führen dann Schritte ③ – 1 bis ③ – 2 aus.

4. Warten Sie 30 Sekunden nach dem Anschließen des letzten Party Guest.

[P.CHAIN] im Display des Party Host hört auf zu blinken, und das BLUETOOTH-Gerät wird wieder mit dem Party Host verbunden.

5. Starten Sie die Wiedergabe auf dem BLUETOOTH-Gerät.

Starten Sie die Wiedergabe am angeschlossenen BLUETOOTH-Gerät, und stellen Sie die Lautstärke ein. Die gleiche Musik wird von allen Systemen ausgegeben.

Beim Einstellen der Lautstärke am BLUETOOTH-Gerät oder dem Party Host werden die Lautstärken der Party Guests automatisch angepasst.* Für die Party Guests können Sie auch die Lautstärke gegenseitig abstimmen.

* Abhängig vom angeschlossenen Gerät ist die Lautstärke möglicherweise nicht mit der Lautstärke synchronisiert, die Sie auf dem Party Host eingestellt haben.

Synchronisierung von Einstellungen in einer drahtlosen Party Chain

Wenn eine drahtlose Party Chain aufgebaut worden ist, werden die folgenden Einstellungen an Party Host und Party Guests geändert:

- Die MEGA BASS-Einstellungen an den Party Guests werden mit dem Party Host synchronisiert.
- Die Karaoke-Einstellung (Vokalfader, Tonlagensteuerung und Mic Echo) an Party Host und Party Guests wird ausgeschaltet.
- Die Party Light-Einstellungen an den Party Guests werden mit dem Party Host synchronisiert.
- DJ-Effekt an Party Host und Party Guests wird ausgeschaltet.
- Die Sound Field-Einstellungen werden an Party Host und Party Guests auf die Vorgaben zurückgesetzt.
- Wenn die Lautstärke des Party Host eingestellt wird, wird die Lautstärke an den Party Guests mit der Lautstärke am Party Host synchronisiert. Selbst wenn die Lautstärke auf Party Guests angepasst wird, ändert sich die Lautstärke am Party Host.
- Wenn der Party Host ausgeschaltet wird, werden die Party Guests ebenfalls ausgeschaltet.

Tipp

- Sie können auch die drahtlose Party Chain-Funktion auf „Sony | Music Center“ bedienen.
- Was Sie mit der drahtlosen Party Chain-Funktion tun können, hängt von den angeschlossenen Systemn ab.
- Bei Verwendung der drahtlosen Party Chain-Funktion schaltet de Codec automatisch auf SBC um.

Hinweis

- Wenn Sie Filme mit der Funktion drahtlose Party Chain ansehen, kann es zu einer Verzögerung zwischen Video und Audio kommen.
- Die Funktion drahtlose Party Chain ist nur verfügbar, wenn das System auf BLUETOOTH-Funktion gestellt ist.
- Wenn Sie die Funktion drahtlose Party Chain verwenden, indem Sie mehrere Arten von Audio-Systemen anschließen, funktioniert die Beleuchtung möglicherweise nicht, abhängig von der Reihenfolge der von Ihnen angeschlossenen Systeme. Stellen Sie in diesem Fall das System, dessen Beleuchtung nicht funktioniert, als Party Host ein.
- Solange die Funktion drahtlose Party Chain aktiv ist, können Sie kein anderes System als neuen Party Host auswählen.
- Wenn Sie am Party Host das Mikrofon benutzen oder eine Gitarre spielen, wird der Ton nicht von den Party Guests ausgegeben.
- Der Ausschalttimer und die Standbyautomatik-Funktion sind an den Party Guests wirkungslos.

Verwandtes Thema

- [Beenden der Funktion drahtlose Party Chain](#)

Beenden der Funktion drahtlose Party Chain

Zum Beenden aller Verbindungen und Verlassen der drahtlosen Party Chain-Funktion

- 1 Drücken Sie W.PARTY CHAIN am Party Host.

Zum Beenden nur eines Systems

Drücken Sie W.PARTY CHAIN an dem Party Guest, der die Party Chain verlassen soll.

Hinweis

- Wenn Sie auf eine andere Funktion umschalten oder den Party Host ausschalten, wird die Funktion drahtlose Party Chain ebenfalls deaktiviert.

Drahtlose Musikwiedergabe mit zwei Systemen (Funktion Stereo Pair)

Um diese Funktion zu benutzen, werden zwei Systeme des gleichen Modells benötigt. Durch Verbinden von zwei Systemen über BLUETOOTH-Verbindung können Sie Musik auf beeindruckendere Weise genießen. In den folgenden Schritten werden die beiden Systeme als „Host-System“ und „Guest-System“ bezeichnet

Hinweis

- Um diese Funktion zu verwenden, stellen Sie sicher, dass „Sony | Music Center“ auf Ihrem BLUETOOTH-Gerät installiert ist.
- Stellen Sie sicher, dass das BLUETOOTH-Gerät sowohl mit dem Host-System als auch dem Guest-System gekoppelt ist. Bezüglich Einzelheiten zum Pairing-Verfahren siehe [Pairing und Verbindung mit BLUETOOTH-Geräten](#).

- 1 Platzieren Sie zwei Systeme des gleichen Modells innerhalb von 1 m voneinander.**
- 2 Schalten Sie das Host-System und das Guest-System ein.**
- 3 Drücken Sie BLUETOOTH/  PAIRING an dem Host-System und an dem Guest-System, um die BLUETOOTH-Funktion zu wählen.**
[BLUETOOTH] erscheint im Display.
- 4 Verbinden Sie die Host-System und ein BLUETOOTH-Gerät über eine BLUETOOTH-Verbindung. (Siehe [Pairing und Verbindung mit BLUETOOTH-Geräten](#).)**
- 5 Starten Sie „Sony | Music Center“, und folgen Sie den Bildschirmanweisungen, um Stereo Pair für das Host-System und das Guest-System einzurichten.**
[HOST] erscheint auf dem Display des Host-Systems, und [GUEST] erscheint auf dem Display des Guest-Systems.
- 6 Stellen Sie den Ausgabemodus mithilfe von „Sony | Music Center“ auf Ihrem BLUETOOTH-Gerät ein.**
 - [Stereo mode - right]: Gibt den Mono-Ton des rechten Kanals vom Host-System und des linken Kanals vom Guest-System aus.
 - [Stereo mode - left]^{*}: Gibt den Mono-Ton des linken Kanals von dem Host-System und des rechten Kanals von dem Guest-System aus.

* Standardeinstellung
- 7 Starten Sie die Wiedergabe am BLUETOOTH-Gerät, und stellen Sie die Lautstärke ein.**
Einzelheiten siehe [Hören von Musik von einem Gerät über BLUETOOTH-Verbindung](#).

Synchronisierung von Einstellungen mit Stereo Pair

- Wenn eine Stereo Pair-Verbindung aufgebaut worden ist, werden die folgenden Einstellungen am Guest-System mit denen des Host-Systems synchronisiert:

– Lautstärke

- MEGA BASS
 - Sound Field und Custom EQ
 - DJ-Effekt
 - Beleuchtung
- Wenn die obigen Einstellungen entweder an dem Host-System oder dem Guest-System geändert werden, werden die Einstellungen an dem anderen System synchronisiert.
 - Wenn das Host-System ausgeschaltet wird, wird das Guest-System ebenfalls ausgeschaltet.

So deaktivieren Sie die Stereo Pair-Funktion

Verwenden Sie „Sony | Music Center“, und folgen Sie den Bildschirmanweisungen.

Tipp

- Wenn Sie die Funktion nicht deaktivieren, versucht das System beim nächsten Einschalten, die letzte Verbindung wieder herzustellen.
- Schalten Sie auf SBC Codec, wenn Sie die Stereo Pair-Funktion verwenden. Einzelheiten siehe [Wählen von Wiedergabequalität für BLUETOOTH-Audio-Streaming \(Codec\)](#).

Hinweis

- Wenn Sie an dem Host-System das Mikrofon benutzen oder eine Gitarre spielen, wird der Ton nicht von dem Guest-System ausgegeben.
- Die folgenden Bedienungsvorgänge sind an dem Guest-System unwirksam, wenn Stereo Pair verwendet wird:
 - Ausschalttimer
 - Standbyautomatik
 - Kindersicherung
 - Gesture Control
 - Vokalfader-, Tonlagensteuerung- und Punktzahl-Modus
 - Bedienen des Systems mit der Fernbedienung
- Wenn Sie eines der beiden Systeme während der Benutzung der Funktion Stereo Pair zurücksetzen wollen, schalten Sie das andere System unbedingt aus.

Verwandtes Thema

- [Installieren von „Sony | Music Center“](#)

Verstärken der Bässe und Erzeugen eines dynamischeren Klangs (MEGA BASS)

Sie können Bässe verstärken und einen dynamischeren Klang hören (MEGA BASS). Zum Zeitpunkt des Kaufs ist der MEGA BASS-Modus auf Ein gestellt.

1 Drücken Sie MEGA BASS wiederholt zur Wahl von [BASS ON].

Die Anzeige MEGA BASS leuchtet auf.

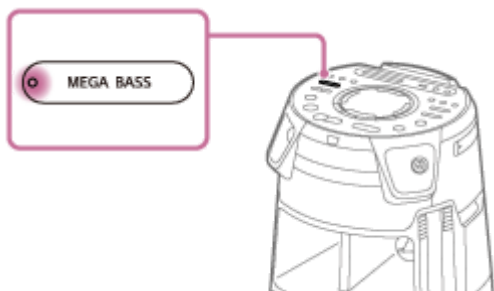

So schalten Sie MEGA BASS aus

Drücken Sie MEGA BASS wiederholt zur Wahl von [BASS OFF].

Tipp

- Sie können auch „Sony | Music Center“ verwenden, um den MEGA BASS-Modus ein-/auszuschalten.

Heim-Audio-System
MHC-V43D

Auswählen eines Schallfelds

Sie können den Klang durch Auswählen eines Schallfelds anpassen.

- 1 Drücken Sie **SOUND FIELD +/-** (oder drücken Sie **SOUND FIELD am System**) wiederholt, um das gewünschte Schallfeld auszuwählen.

So heben Sie das Schallfeld auf

Drücken Sie **SOUND FIELD +/-** (oder drücken Sie **SOUND FIELD am System**) wiederholt, um [FLAT] zu wählen.

So wählen Sie das Schallfeld FIESTA direkt aus

Drücken Sie **FIESTA am System**. Diese Einstellung reproduziert den Klangeffekt eines Partysaals.

So heben Sie den Virtual Football-Modus auf

Sie können das Gefühl erleben, mitten im Stadion zu sein, wenn Sie die Übertragung eines Fußballspiels ansehen. Beachten Sie, dass der Virtual Football-Modus nur verfügbar ist, wenn die Funktion **AUDIO IN** und **TV** aktiv sind. Drücken Sie **SOUND FIELD +/-** (oder drücken Sie **SOUND FIELD am System**) wiederholt, um das gewünschte Schallfeld auszuwählen, während Sie eine Fußballsendung sehen.

- [ON NARRATION]: Durch verstärkte Stadionstimmung können Sie das umfassende Gefühl genießen, mitten in einem Fußballstadion zu sein.
- [OFF NARRATION]: Sie können das Gefühl, in einem Fußballstadion zu sein, noch weiter intensivieren, indem Sie den Lautstärkepegel des Kommentars auf ein Minimum reduzieren, während der Jubel verstärkt wird.

Hinweis

- Falls Sie bei Wahl von [OFF NARRATION] unnatürliche Geräusche im Inhalt hören, wird [ON NARRATION] empfohlen.
- Diese Funktion unterstützt Mono-Ton nicht.

So erzeugen Ihren eigenen Klangeffekt

Sie können den Pegel bestimmter Frequenzbänder anheben oder absenken und die Einstellung dann als [CUSTOM EQ] abspeichern.

1. Drücken Sie **OPTIONS**.
Das Optionenmenü erscheint im Display.
2. Drücken Sie **▲** (auf)/ **▼** (ab) wiederholt zur Wahl von [CUSTOM EQ], und drücken Sie dann **⏏** (Eingabe).
3. Drücken Sie **▲** (auf)/ **▼** (ab) wiederholt, um den Equalizer-Pegel oder den Surroundklang einzustellen, und drücken Sie dann **⏏** (Eingabe).
4. Wiederholen Sie Schritt 3, um andere Frequenzbänder und den Surroundeffekt einzustellen.
Um das Optionenmenü zu verlassen, drücken Sie **OPTIONS**.

So wählen Sie die angepasste Equalizer-Einstellung

Drücken Sie **SOUND FIELD +/-** (oder drücken Sie **SOUND FIELD am System**) wiederholt, um [CUSTOM EQ] zu wählen.

Verwandtes Thema

- [Anschließen des Fernsehgeräts](#)

5-013-978-71(1) Copyright 2020 Sony Corporation

Heim-Audio-System
MHC-V43D

Funktionen Ihres „Sony | Music Center“

„Sony | Music Center“ ist eine App zur Steuerung von Sony-Audiogeräten, die mit „Sony | Music Center“ kompatibel sind, über Ihr Smartphone/iPhone.

Weitere Einzelheiten über „Sony | Music Center“ finden Sie unter folgendem URL:

<https://www.sony.net/smcqa/>

Bedienungen, die auf dem System mit „Sony | Music Center“ ausgeführt werden können

- Ändern der Funktion des Systems
- Durchsuchen von Musik-Inhalten auf einer Disc bzw. einem USB-Gerät
- Betrachten der Informationen einer Disc, eines USB-Gerätes, eines FM-Sender und eines DAB/DAB+-Geräts
- Einstellen der Lautstärke
- Steuerung der Wiedergabe einer Quelle auf einem Smartphone oder iPhone
- Steuern der Wiedergabe von einer Disc und einem USB-Gerät
- Abstimmen auf einen DAB/DAB+-Sender und Speichern von Sendern
- Abstimmen auf einen FM-Sender und Speichern von Sendern
- Ändern von Klangeinstellungen. DJ-Effekt und MEGA BASS
- Einstellen des Sleep-Timers
- Einstellen des Beleuchtungsmodus
- Gruppieren mit anderen Audio-Systemen (Stereo Pair-Funktion / drahtlose Party Chain-Funktion)

usw.

Tipp

- Was Sie mit „Sony | Music Center“ steuern können, ist je nach dem angeschlossenen Gerät unterschiedlich. Änderungen bei den Spezifikationen und dem Design der App bleiben vorbehalten.
- Stellen Sie sicher, dass Sie die neueste Version der App installieren.

Hinweis

- Falls „Sony | Music Center“ nicht richtig arbeitet, drücken Sie BLUETOOTH/  PAIRING am System, um die BLUETOOTH-Verbindung zu beenden, und stellen Sie dann die BLUETOOTH-Verbindung erneut her, so dass die BLUETOOTH-Verbindung normal arbeitet.

Verwandtes Thema

- [Installieren von „Sony | Music Center“](#)

Installieren von „Sony | Music Center“

Installieren Sie „Sony | Music Center“ auf Ihrem Smartphone, iPhone usw. von App Store oder von Google Play.

- 1 Laden Sie „Sony | Music Center“ von Google Play oder dem App Store herunter und installieren Sie sie.



Sony Music Center



- 2 Wenn die Installation fertig ist, starten Sie „Sony | Music Center“.

Tipp

- Je nach Ihrem Vertrag können beim Herunterladen der App Gebühren für die Kommunikation anfallen.

Verwandtes Thema

- [Funktionen Ihres „Sony | Music Center“](#)

Funktionen von „Fiestable“

„Fiestable“ ist eine App zur Steuerung von Sony-Audiogeräten, die mit „Fiestable“ kompatibel sind, von Smartphones, iPhone usw.

Bedienungen, die auf dem System mit „Fiestable“ ausgeführt werden können

- DJ Control
Sie können der auf dem System wiedergegebenen Quelle weitere DJ-Effekte und Sampler-Sound hinzufügen.
- Illumination
Sie können die Beleuchtung des Systems mit weiteren Einstellungen steuern.
- Karaoke
Sie können verschiedene Karaoke-Merkmale aktivieren.
- Motion Control
Sie können das System durch Schütteln des Smartphone, iPhone usw. bedienen.
- Voice Control
Sie können das System durch Sprechen von programmierten Sprachbefehlen in das Smartphone/iPhone-Mikrofon bedienen.
- Party Light
Sie können die Bildschirmbeleuchtung mehrerer Smartphones/iPhone mit der Beleuchtung dieses Systems synchronisieren.
- Party People ranking
Sie erhalten einen Rang basierend auf der Verwendungshäufigkeit des Systems.
- Karaoke Ranking
Sie können Karaoke singen und mit anderen konkurrieren, um den führenden Rang 10 zu erreichen.
- Party Playlist
Sie und Ihre Gäste können bevorzugte Songs zu einer Wiedergabeliste von mehreren BLUETOOTH-Geräten hinzufügen.

Tipp

- Was Sie mit „Fiestable“ steuern können, ist je nach dem angeschlossenen Gerät unterschiedlich. Änderungen bei den Spezifikationen und dem Design der App bleiben vorbehalten.
Stellen Sie sicher, dass Sie die neueste Version der App installieren.

Verwandtes Thema

- [Installieren von „Fiestable“](#)

Installieren von „Fiestable“

Installieren Sie „Fiestable“ auf Ihrem Smartphone, iPhone usw. von Google Play oder dem App Store.

- 1 Laden Sie „Fiestable“ von Google Play oder dem App Store herunter und installieren Sie sie.



- 2 Wenn die Installation fertig ist, starten Sie „Fiestable“ vom Bildschirm „Sony | Music Center“.

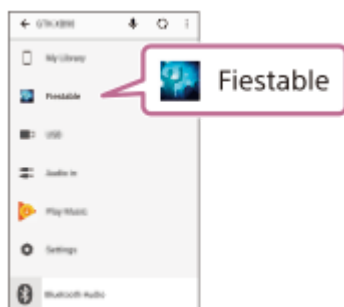

Verwandtes Thema

- [Installieren von „Sony | Music Center“](#)
- [Funktionen von „Fiestable“](#)

Verwendung von DJ-Effekt und Sampler

Sie können einer Musikquelle einen DJ-Effekt und einen Sampler-Sound hinzufügen.

1 Stellen Sie eine BLUETOOTH-Verbindung zwischen dem System und Ihrem Smartphone/iPhone her.

2 Starten Sie „Sony | Music Center“, und berühren Sie das Symbol „Fiestable“.

3 Berühren Sie [DJ Control].

Eine Liste der DJ-Effekte erscheint am oberen Bildschirmrand und die Samplerliste erscheint am unteren Bildschirmrand.

4 Berühren Sie einen der DJ-Effekte oder die Sampler-Symbole.

Sie können einen lustigen DJ-Effekt erzeugen oder einen Sampler-Sound ausgeben, indem Sie Ihren Finger innerhalb des umrissenen Bereichs bewegen.

So schalten Sie den DJ-Effekt aus

Berühren Sie [DJ Off].

Personalisieren Ihrer eigenen Beleuchtung

Sie können das Muster und die Farbe der Beleuchtung festlegen, um Ihre eigene Beleuchtung zu schaffen, indem Sie „Fiestable“ verwenden.

- 1 Stellen Sie eine BLUETOOTH-Verbindung zwischen dem System und Ihrem Smartphone/iPhone her.**
- 2 Starten Sie „Sony | Music Center“, und berühren Sie das Symbol „Fiestable“.**
- 3 Berühren Sie [Illumination].**
Eine Liste der Beleuchtungsmuster und der Farbpalette erscheint auf dem App-Bildschirm.
- 4 Berühren Sie eines der Beleuchtungsmuster.**
Sie können die Beleuchtungsfarbe und die Blinkgeschwindigkeit ändern, indem Sie Ihren Finger auf der Farbpalette bewegen.

Erreichen und Teilen einer Party People ranking und Gewinnen von Bonus-Funktionen (Party King)

Das System hat eine einzigartige Funktion, welche die Benutzung Ihres Systems automatisch aufzeichnet. Auf der Basis Ihrer Benutzung weist das System Ihnen eine Party People ranking-Rangordnung gemäß vordefinierter Kriterien zu. Je öfter Sie das System benutzen, desto höher wird die erreichte Rangordnung. Nachdem Sie eine bestimmte Party People ranking erreicht haben, können Sie Ihre Leistung durch soziale Medien teilen. Das System belohnt Ihre Leistungen auch mit Bonus-Funktionen.

Hinweis

- Um diese Funktion zu verwenden, stellen Sie sicher, dass „Sony | Music Center“ und „Fiestable“ auf Ihrem Gerät installiert sind.

1 Stellen Sie eine BLUETOOTH-Verbindung zwischen dem System und Ihrem Gerät her.

2 Starten Sie „Sony | Music Center“, und berühren Sie das Symbol „Fiestable“.

Sie können Ihre aktuelle Rangordnung überprüfen, Bonus-Funktionen erkunden und auch herausfinden, wie Sie die nächste Rangordnung erreichen können.

Verwandtes Thema

- [Installieren von „Sony | Music Center“](#)
- [Installieren von „Fiestable“](#)
- [Pairing und Verbindung mit BLUETOOTH-Geräten](#)

Verwendung von Voice Control über „Fiestable“

Sie können das System durch Sprechen von programmierten Sprachbefehlen bedienen, die auf dem Smartphone/iPhone-Bildschirm erscheinen.

Hinweis

- Die unterstützten Sprachen sind wie folgt:
Englisch/Brasilianisch Portugiesisch/Französisch/Deutsch/Italienisch/Polnisch/Russisch/Spanisch
- Wenn Ihr Smartphone/iPhone auf eine nicht unterstützte Sprache gestellt ist, wird die Liste vorprogrammierter Sprachbefehle auf Englisch angezeigt wird.

1 Stellen Sie eine BLUETOOTH-Verbindung zwischen dem System und Ihrem Smartphone/iPhone her.

Stellen Sie sicher, dass Ihr Smartphone/iPhone mit dem Internet verbunden ist.

2 Starten Sie „Sony | Music Center“, und berühren Sie das Symbol „Fiestable“.

3 Berühren Sie [Voice Control via Fiestable].

Die programmierten Sprachefehle erscheinen auf dem Bildschirm der App.

4 Berühren Sie das Mikrofon-Symbol auf dem Bildschirm der App.

Das System wird stummgeschaltet. Sprechen Sie in das Mikrofon Ihres Smartphone/iPhone. Ihre Stimme wird zu einem online Sprache-zu-Text-Transkriptionsdienst gesendet. Wenn die Konvertierung beendet ist, wird der Befehl zum System zurückgesendet. Die Stummschaltung wird abgebrochen, und das System reagiert entsprechend dem Befehl.

Hinweis

- Die Voice Control über „Fiestable“ arbeitet in den folgenden Fällen nicht:
 - Die eingebaute Sound-Demonstration wird aktiviert.
 - Wenn Sie die Disclade öffnen.
 - Während USB-Übertragungs- oder Löschvorgängen.
 - Wenn der online Sprache-zu-Text-Transkriptionsdienst nicht verfügbar ist, beendet ist oder die Verbindung fehlgeschlagen ist.
 - Wenn Ihr Smartphone/iPhone-Mikrofon von einer anderen Anwendung verwendet wird.

Verwandtes Thema

- [Pairing und Verbindung mit BLUETOOTH-Geräten](#)



Erzeugen einer Partybeleuchtung-Atmosphäre über „Fiestable“

Sie können die Bildschirmbeleuchtung und das Blitzlicht mehrerer Smartphones/iPhone mit dieser Funktion synchronisieren.

- 1 **Schalten Sie die Beleuchtung des Systems ein.**
- 2 **Starten Sie die Wiedergabe der Musik.**
- 3 **Schalten Sie die BLUETOOTH-Funktion auf dem Smartphone/iPhone ein.**

Hinweis

- BLUETOOTH-Verbindung ist nicht erforderlich, wenn Sie nicht mehrere Systeme verwenden. Wenn Sie Ihr Smartphone/iPhone mit einem spezifischen System synchronisieren wollen, stellen Sie eine BLUETOOTH-Verbindung zwischen Ihrem Smartphone/iPhone und dem System her. Andernfalls gehen Sie zu Schritt 4 weiter und Ihr Smartphone/iPhone wird mit dem nächstgelegenen System synchronisiert.
- Stellen Sie sicher, dass der Location-Dienst auf Ihrem Smartphone/iPhone eingeschaltet ist.

- 4 **Starten Sie „Fiestable“ und berühren Sie „Party Light via Fiestable“.**

Alle Smartphone/iPhone Bildschirmbeleuchtungen und Blitzlichter blinken in Synchronisation.

Verwandtes Thema

- [Genießen von Musik mit der Beleuchtung \(Party Light/Speaker Light\)](#)
- [Singen und mit Karaoke konkurrieren \(Karaoke Ranking\)](#)
- [Erzeugen einer Wiedergabeliste von mehreren BLUETOOTH-Geräten \(Party Playlist\)](#)

Singen und mit Karaoke konkurrieren (Karaoke Ranking)

Sie können die Punktezählfunktion (Punktzahl-Modus) nur benutzen, wenn das Mikrofon angeschlossen ist. Ihre Punktzahl wird auf einer Skala von 0 bis 99 berechnet, indem Ihre Stimme mit der Musikquelle verglichen wird.

- 1 Stellen Sie eine BLUETOOTH-Verbindung zwischen dem System und Ihrem Smartphone/iPhone her.**
- 2 Starten Sie „Sony | Music Center“, und berühren Sie das Symbol „Fiestable“.**
- 3 Berühren Sie [Karaoke].**
- 4 Berühren Sie [Scoring Start].**
- 5 Beginnen Sie mit der Wiedergabe der Musik auf dem System und singen Sie ein Lied.**
- 6 Berühren Sie [Mic Level], [Echo], [Key Control] oder [Vocal] auf dem App-Bildschirm und passen Sie den Schieberegler an, um die Mikrofonlautstärke, die Echointensität, die Tonhöhe oder die Einstellung für Gesang/Nichtgesang nach Ihrem Geschmack zu ändern.**
- 7 Nachdem Sie länger als eine Minute gesungen haben, berühren Sie [Scoring Stop] erneut, um Ihren Punktestand anzuzeigen.**

Ihr Punktestand wird auf dem App-Bildschirm angezeigt. Wenn Ihr Punktestand in den obersten 10 ist, fordert die App Sie auf, Ihren Namen und den Songnamen einzugeben. Sie können bis zu 16 alphanumerische Zeichen für den Spielernamen und bis zu 24 alphanumerische Zeichen für den Songnamen eingeben.

Danach erscheint Ihre Rangwertung.

Der Songname wird möglicherweise automatisch aus der Quelle extrahiert, wenn Sie die Quelle über Smartphone-Apps abspielen.

So setzen Sie die Rangwertung zurück

Berühren Sie das Ranking-Symbol auf dem Bildschirm der App.

Die Ranking-Liste wird angezeigt. Berühren Sie das Rücksetzen-Symbol, um die Liste zurückzusetzen.

Hinweis

- Wenn Ihre Punktzahl 0 ist, wird er nicht in die Rangwertung aufgenommen.
- Die Karaoke Ranking arbeitet in den folgenden Fällen nicht:
 - Wenn das Mikrofon nicht mit dem System verbunden ist.
- Die Karaoke Ranking wird automatisch ausgeschaltet, wenn:
 - Sie das Mikrofon vom System trennen.
 - Sie FUNCTION zum Ändern der Funktion drücken.

Erzeugen einer Wiedergabeliste von mehreren BLUETOOTH-Geräten (Party Playlist)

Party Playlist ist eine Funktion, die von den Gästen bevorzugte Songs kontinuierlich auf ihrem Smartphone in der Reihenfolge abspielt, in der sie registriert wurden.

- 1 Stellen Sie eine BLUETOOTH-Verbindung zwischen dem System und Ihrem Smartphone/iPhone her.
- 2 Stellen Sie sicher, dass Ihr Smartphone/iPhone mit einem Wi-Fi-Netzwerk verbunden ist.
- 3 Starten Sie „Sony | Music Center“, und berühren Sie das Symbol „Fiestable“.
- 4 Berühren Sie [Party Playlist].
- 5 Folgen Sie den Bildschirmanweisungen.

So fügen Sie der Wiedergabeliste Songs durch zweite und nachfolgende Gäste hinzu

1. Stellen Sie sicher, dass die Smartphones/iPhone Ihrer Gäste mit dem Wi-Fi-Netzwerk verbunden sind.
2. Starten Sie „Sony | Music Center“, und berühren Sie das Symbol „Fiestable“.
3. Folgen Sie den Bildschirmanweisungen.

Hinweis

- Verwenden Sie unbedingt die Party Playlist-Funktion nur in einem sicheren Wi-Fi-Netzwerk.

Bedienung mit Gesture Control

Sie können die Bedienung durch Wischen Ihrer Hand über den GESTURE CONTROL-Sensor am System ausführen.

1 Drücken Sie **GESTURE ON/OFF** am System, um die Gestensteuerung (**GESTURE 1/GESTURE 2**) zu wählen.

- [GESTURE1]:
Gesture controls für **PLAYBACK**, **DJ**, **SAMPLER** und **KARAOKE**-Modus
- [GESTURE2]:
Gesture controls für die Tonlage der Musikquelle oder Ihrer Stimme, wenn Sie in das Mikrofon singen

2 Wenn das System im **GESTURE 1-Modus** ist, drücken Sie **PLAYBACK**, **DJ**, **SAMPLER** oder **KARAOKE** am System zum Wählen des Modus.

Wenn das System im **PLAYBACK**-Modus ist, drücken Sie **FUNCTION** am System wiederholt, um die gewünschte Funktion zu wählen.

3 Wischen Sie mit der Hand über den **GESTURE CONTROL-Sensor**.

So deaktivieren Sie Gesture Control

Drücken Sie **GESTURE ON/OFF** am System wiederholt, um [OFF] zu wählen.

Hinweis

- Berühren Sie nicht den **GESTURE CONTROL-Sensor**, wenn Sie die Wischbewegung durchführen.
- Der **DJ-Effekt** wird automatisch ausgeschaltet, wenn Sie:
 - **Gesture Control** deaktivieren.
 - den Modus zu **PLAYBACK/SAMPLER/KARAOKE** ändern.
 - die System ausschalten.
 - die Funktion ändern.
 - die verdrahtete **Party Chain-Funktion** aktivieren oder deaktivieren.
 - das Schallfeld ändern.
 - den **Vokalfader** verwenden.
 - die **Tonhöhe (Tonhöhenregelung)** ändern.
- Falls Sie den **DJ-Effekt** während der Übertragung aktivieren, wird der Klangeffekt nicht auf das **USB-Gerät** übertragen.
- Berühren Sie nicht den **GESTURE CONTROL-Sensor**, wenn Sie die Hand darüber nach oben oder unten bewegen.
- Keine der Bewegungen im **GESTURE 1-Modus** arbeitet im **GESTURE 2-Modus**.
- Der **GESTURE 2-Modus** wird automatisch ausgeschaltet, wenn Sie:
 - den Modus zu **PLAYBACK/SAMPLER/KARAOKE/DJ** ändern.
 - den **DJ-Effekt** einschalten.

- den Gitarrenmodus einschalten. *1
- wählen Sie FIESTA/MOVIE1/MOVIE2/DRAMA/NEWS/GAME Klangfeld. *2
- schalten Sie den Virtual Football-Modus ein. *2
- das System ausschalten.
- die Funktion ändern.
- Die Tonlage Ihrer Stimme oder der Musik schaltet auf den Standardwert zurück wenn Sie Ihre Hand vom GESTURE CONTROL-Sensor entfernen.

*1 Nur bei MIC PITCH CONTROL-Modus.

*2 Nur bei MUSIC PITCH CONTROL-Modus.

Verwandtes Thema

- [Verwendung von Gesture Control zum Bedienen von Wiedergabe, DJ-Effekt, Sampler und Karaoke \(GESTURE 1\)](#)
- [Verwendung von Gesture Control zur Steuerung der Tonlage Ihrer Stimme oder Musikquelle \(GESTURE 2\)](#)

Verwendung von Gesture Control zum Bedienen von Wiedergabe, DJ-Effekt, Sampler und Karaoke (GESTURE 1)

Wenn das System im GESTURE 1-Modus ist, können Sie unter den folgenden Modi wählen.

- PLAYBACK-Modus
- DJ-Modus
- SAMPLER-Modus
- KARAOKE-Modus

Für PLAYBACK-Modus:

Sie können grundlegende Wiedergabefunktionen steuern, wenn Sie Musik von einer Disc, einem USB-Gerät oder einem BLUETOOTH-Gerät abspielen.

Operation	In diese Richtung wischen
Rückwärtssprung	←
Vorwärtssprung	→
Wiedergabe	↑
Stopp	↓
Lautstärke erhöhen	↻
Lautstärke verringern	↻

Für DJ-Modus:

Sie können einen DJ-Effekt wählen, um eine Party-Atmosphäre zu schaffen.

Operation	In diese Richtung wischen
Wählen Sie FLANGER *1	←
Wählen Sie ISOLATOR *2	→
Wählen Sie WAH *3	↑
Wählen Sie PAN *4	↓
Erhöhen der Stufe des ausgewählten Effekts	↻
Verringern der Stufe des ausgewählten Effekts	↻

*1 Erzeugt einen tiefen Flanger-Effekt ähnlich dem Dröhnen eines Düsenflugzeugs.

*2 Isoliert ein spezielles Frequenzband durch Einstellen der anderen Frequenzbänder. Wenn Sie beispielsweise den Schwerpunkt auf die Stimmen legen wollen.

*3 Erzeugt einen Spezialeffekt des „Wah-wah“-Klangs durch automatisches Anheben und Absenken der Frequenz eines Filters.

*4 Erzeugt den Eindruck, dass sich der Klang zwischen dem linken und rechten Kanal um die Lautsprecher bewegt.

So schalten Sie den DJ-Effekt aus

Wischen Sie mit Ihrer Hand über den GESTURE CONTROL-Sensor in derselben Richtung wie bei der Wahl des DJ-Effekts.

Für SAMPLER-Modus:

Sie können die auf dem System installierten Sampler-Klangeffekte ausgeben.

Operation	In diese Richtung wischen
„Come On!“	←
„Let's Go!“	→
Reggae Horn-Klangeffekt	↑
Phaser-Klangeffekt	↓
Scratch-Klangeffekt	↶
Audience-Klangeffekt	↷

Pegel des Samplersounds

1. Drücken Sie OPTIONS.
2. Drücken Sie ↑ (auf)/ ↓ (ab) wiederholt zur Wahl von [SAMPLER], und drücken Sie dann (Eingabe).
3. Drücken Sie ↑ (auf)/ ↓ (ab) wiederholt zur Wahl des Samplersound-Pegels, und drücken Sie dann (Eingabe).

Für KARAOKE-Modus

Sie können aus den folgenden Karaoke-Funktionen auswählen.

Operation	In diese Richtung wischen
Die Tonlage eines Songs senken (b (b))	←
Die Tonlage eines Songs erhöhen (# (Kreuz))	→
Erhöhen des Mikrofonpegels	↑
Verringern des Mikrofonpegels	↓
Ausgabe Händeklatschen-Klangs	↶
Ausgabe des Buhruf-Klangs	↷

Verwandtes Thema

- [Verwendung von Gesture Control zur Steuerung der Tonlage Ihrer Stimme oder Musikquelle \(GESTURE 2\)](#)

Verwendung von Gesture Control zur Steuerung der Tonlage Ihrer Stimme oder Musikquelle (GESTURE 2)

Wenn das System im GESTURE 2-Modus ist, können Sie die Tonlage eines spielenden Songs oder Ihrer Stimme über an der System angeschlossenes Mikrofon ändern.

Wenn das Mikrofon nicht mit dem System verbunden ist:

Sie können die Tonlage der spielenden Musikquelle ändern.

Operation	Heben oder senken Sie Ihre Hand über dem Sensor
Die Tonlage der Musikquelle senken (b (b))	↓
Die Tonlage der Musikquelle anheben (# (Kreuz))	↑

Wenn das Mikrofon mit dem System verbunden ist:

Sie können die Tonlage der Stimme über das Mikrofon ändern.

Operation	Heben oder senken Sie Ihre Hand über dem Sensor
Die Tonlage der Stimme senken (b (b))	↓
Die Tonlage der Stimme anheben (# (Kreuz))	↑

Verwandtes Thema

- [Verwendung von Gesture Control zum Bedienen von Wiedergabe, DJ-Effekt, Sampler und Karaoke \(GESTURE 1\)](#)

Karaoke singen

Sie können das Singen von Karaoke mit der Karaoke-Funktion genießen.

- 1 Drücken Sie MIC LEVEL - (oder drücken Sie MIC/GUITAR LEVEL - am System) wiederholt, um den Lautstärkepegel des Mikrofons auf Minimum zu reduzieren.**
- 2 Drücken Sie GUITAR am System wiederholt, um [OFF] zu wählen.**
- 3 Verbinden Sie ein Mikrofon (nicht mitgeliefert) mit der MIC1-Buchse oder MIC2/GUITAR-Buchse am System.**
Schließen Sie ein zweites optionales Mikrofon an, wenn Sie im Duett singen wollen.
- 4 Starten Sie die Wiedergabe der Musik, und stellen Sie den Mikrofonpegel ein.**
Drücken Sie MIC ECHO wiederholt, um den Halleffekt einzustellen.
- 5 Fangen Sie an, zur Musik mitzusingen.**

Hinweis

- Wenn Rückkopplungen auftreten, verringert das System automatisch den Mikrofonton für einige Sekunden.
- Wenn Rückkopplungen auftreten, nehmen Sie Folgendes vor:
 - Vergrößern Sie den Abstand zwischen dem Mikrofon und dem System.
 - Ändern Sie die Richtung des Mikrofons.
 - Drücken Sie MIC LEVEL - (oder drücken Sie MIC/GUITAR LEVEL - am System) wiederholt.
 - Drücken Sie MIC ECHO wiederholt, um den Hallpegel einzustellen.
- Der Mikrofonton wird während der USB-Übertragung nicht zum USB-Gerät übertragen.
- Sie können die Mikrofonlautstärke nicht mit  (Lautstärke) +/- (VOLUME +/- am System) einstellen. Drücken Sie MIC LEVEL +/- (oder drücken Sie MIC/GUITAR LEVEL +/- am System) wiederholt, um den Mikrofonpegel einzustellen.
- Wenn Sie die Funktion drahtlose Party Chain oder die Funktion Stereo Pair verwenden, wird der Mikrofonton nur von dem System ausgegeben, an dem das Mikrofon angeschlossen ist.
- Wenn der Ton durch das Mikrofon extrem laut ist, kann er verzerrt werden. Drücken Sie MIC LEVEL - (oder drücken Sie MIC/GUITAR LEVEL - am System) wiederholt, um den Mikrofonpegel einzustellen.

Verwandtes Thema

- [Verwendung des\(der\) Mikrofonhalter\(s\)](#)
- [Verschiedene Funktionen für Karaoke](#)



Verschiedene Funktionen für Karaoke

Sie können verschiedene Funktionen für Karaoke verwenden.

Vokalfader

Sie können den Ton der Singstimme in einer Stereo-Quelle reduzieren.

So schalten Sie die Vokalfader-Funktion ein

Drücken Sie VOCAL FADER wiederholt (oder halten Sie VOICE CHANGER  /VOCAL FADER am System gedrückt), um [ON V _FADER] zu wählen.

So heben Sie die Vokalfader-Funktion auf

Drücken Sie VOCAL FADER wiederholt zur Wahl von [OFF].

Tonlagensteuerung

Sie können die Tonlage des gesungenen Songs ändern.

Zum Ändern der Tonlage eines Songs

Drücken Sie KEY CONTROL  (b) / # (Kreuz) entsprechend Ihrer Stimmlage.

Punktzahl-Modus

Sie können die Punktezählfunktion (Punktzahl-Modus) nur benutzen, wenn das Mikrofon angeschlossen ist. Ihre Punktzahl wird auf einer Skala von 0 bis 99 berechnet, indem Ihre Stimme mit der Musikquelle verglichen wird.

So bewerten Sie Ihren Gesang

1. Starten Sie die Wiedergabe der Musik.
2. Drücken Sie SCORE, bevor Sie einen Song singen.
3. Nachdem Sie länger als eine Minute gesungen haben, drücken Sie SCORE erneut, um Ihren Punktestand anzuzeigen.

Stimmenwechsler

Sie können Ihre Stimme ändern, wenn Sie in das Mikrofon sprechen oder singen.

So schalten Sie die Stimmenwechsler-Funktion ein

Drücken Sie VOICE CHANGER wiederholt, um den Stimmeeffekt zu ändern.

So heben Sie die Stimmenwechsler-Funktion auf

Drücken Sie VOICE CHANGER wiederholt zur Wahl von [OFF].

Mic Echo

Sie können Ihrer Stimme einen Halleffekt hinzufügen, wenn Sie in das Mikrofon singen.

So fügen Sie den Halleffekt hinzu

Drücken Sie MIC ECHO wiederholt, um den Halleffekt einzustellen.

Verwandtes Thema

- [Karaoke singen](#)

5-013-978-71(1) Copyright 2020 Sony Corporation

Genießen des Klangs einer Gitarre

Sie können den Klang einer Gitarre (nicht mitgeliefert) hören, indem Sie die Gitarre an die MIC2/GUITAR-Buchse an das System anschließen. Sie können auch die Gitarre spielen und mitsingen, indem Sie ein Mikrofon an die MIC1-Buchse am System anschließen. Zusätzlich können Sie den Klang der Gitarre ändern, indem Sie einen Gitarreneffekt auswählen.

- 1 Drücken Sie MIC LEVEL - (oder drücken Sie MIC/GUITAR LEVEL - am System) wiederholt, um den Gitarrenlautstärkepegel einzustellen.**
- 2 Verwenden Sie ein Instrumentenkabel (nicht mitgeliefert), um eine Gitarre an die MIC2/GUITAR-Buchse am System anzuschließen.**
- 3 Drücken Sie GUITAR am System wiederholt, um den anzuwendenden Gitarreneffekt auszuwählen.**
 - [CLEAN]: Original-Gitarrenklang. Empfohlen für E-Gitarre oder elektroakustische Gitarre.
 - [O ,DRIVE]: Verzerrter Klang ähnlich einem übersteuerten Gitarrenverstärker. Empfohlen für E-Gitarre.
 - [BASS]: Original-Gitarrenklang. Empfohlen für Bassgitarre.
- 4 Starten Sie das Gitarrenspiel, und stellen Sie die Gitarrenlautstärke ein.**

Der Gitarrenklang wird von dem System ausgegeben.

So schalten Sie den Gitarrenmodus aus

Drücken Sie GUITAR am System wiederholt, um [OFF] zu wählen.

Hinweis

- Rückkopplung kann auftreten, wenn Sie eine elektroakustische Gitarre mit [O ,DRIVE]-Effekt verwenden. Drücken Sie MIC LEVEL - (oder drücken Sie MIC/GUITAR LEVEL - am System) wiederholt, um die Gitarrenlautstärke zu reduzieren. Andernfalls wechseln Sie zum anderen Gitarreneffekt.
- Bevor Sie die Gitarre vom System trennen, drücken Sie MIC LEVEL - (oder drücken Sie MIC/GUITAR LEVEL - am System) wiederholt, um die Gitarrenlautstärke zu reduzieren.

Heim-Audio-System
MHC-V43D

Verwendung des Ausschalttimers

Das System schaltet sich nach der vorgegebenen Zeit automatisch aus.

- 1 Drücken Sie **SLEEP** wiederholt, um die gewünschte Zeit auszuwählen.

Zum Annullieren des Ausschalttimers

Drücken Sie **SLEEP** wiederholt zur Wahl von [OFF].

Tipp

- Um die Restzeit bis zum Ausschalten des Systems zu überprüfen, drücken Sie **SLEEP**.

Genießen von Musik mit der Beleuchtung (Party Light/Speaker Light)

Das System leuchtet entsprechend der Musik auf, um die Atmosphäre zu beleben. Zum Zeitpunkt des Kaufs ist diese Einstellung auf Ein gestellt.

1 Drücken Sie PARTY LIGHT wiederholt während der Wiedergabe, um [LED ON] auszuwählen.

Die unten gezeigten Teile des Systems leuchten auf.

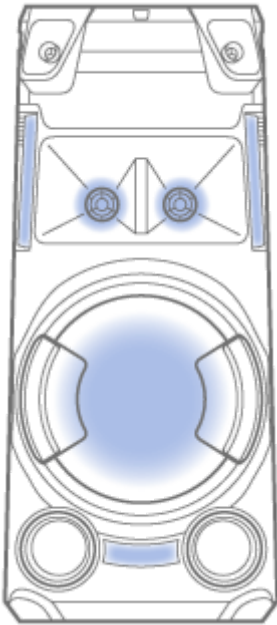

2 Drücken Sie mehrmals LIGHT MODE, um den gewünschten Beleuchtungsmodus zu wählen.

Der Beleuchtungsmodus ist anders, wenn die Funktion drahtlose Party Chain oder Stereo Pair aktiviert wird.

So schalten Sie die Beleuchtung aus

Drücken Sie PARTY LIGHT wiederholt zur Wahl von [LED OFF].

Hinweis

- Blicken Sie nicht direkt auf den lichtemittierenden Teil, wenn die Beleuchtung eingeschaltet ist.
- Falls die Beleuchtungshelligkeit zu grell ist, schalten Sie die Raumbeleuchtung ein oder die Lautsprecherbeleuchtung aus.
- Sie können die Beleuchtung ein- oder ausschalten, wenn die Demonstration eingeschaltet ist.

Verwandtes Thema

- [Ausschalten des Demonstrationsmodus](#)

Verwendung der Sprachführung

WICHTIG: DIE SPRACHFÜHRUNG FÜR DIESES SYSTEM IST NUR IN ENGLISCHER SPRACHE VERFÜGBAR.

1 Drücken Sie OPTIONS.

2 Drücken Sie \uparrow (auf)/ \downarrow (ab) wiederholt zur Wahl von [VOICE GUIDANCE], und drücken Sie dann \oplus (Eingabe).

3 Drücken Sie \uparrow (auf)/ \downarrow (ab) zur Wahl von [ON], und drücken Sie dann \oplus (Eingabe).

Die Sprachführung wird aktiviert.

Um das Optionenmenü zu verlassen, drücken Sie OPTIONS.

Je nach dem Status des Systems sind die Sprachführung-Ausgaben vom System wie folgt:

- Wenn Sie das System auf Pairing-Modus setzen: „BLUETOOTH pairing“
- Bei Verbindung mit einem BLUETOOTH-Gerät: „BLUETOOTH connected“
- Bei Abtrennung von einem BLUETOOTH-Gerät: „BLUETOOTH disconnected“

So deaktivieren Sie die Sprachführung

Wählen Sie [OFF] in Schritt **3**.

So stellen Sie den Pegel der Sprachführung ein

1. Drücken Sie OPTIONS.

2. Drücken Sie \uparrow (auf)/ \downarrow (ab) wiederholt zur Wahl von [SAMPLER], und drücken Sie dann \oplus (Eingabe).

3. Drücken Sie \uparrow (auf)/ \downarrow (ab) wiederholt zur Wahl des Sprachführungspegels, und drücken Sie dann \oplus (Eingabe).
Um das Optionenmenü zu verlassen, drücken Sie OPTIONS.

Hinweis

- Die Lautstärke der Sprachführung ändert sich je nach Lautstärke des System. In einigen Fällen kann es jedoch vorkommen, dass sich die Lautstärke der Sprachführung nicht ändert.
- In einigen Fällen kann es zu einer Verzögerung bei der Ausgabe der Sprachführung kommen oder die Sprachführung funktioniert möglicherweise nicht.

Deaktivieren der Tasten am System (Kindersicherung)

Sie können die Regler (außer  (Strom)) am System sperren, um versehentliche Betätigung durch Kinder zu verhindern.

1 Halten Sie  (Stopp) am System länger als 5 Sekunden gedrückt.

[CHILD LOCK ON] erscheint im Display.

So schalten Sie die Funktion für Kindersicherung ab

Halten Sie  (Stopp) am System länger als 5 Sekunden gedrückt, bis [CHILD LOCK OFF] im Display erscheint.

Hinweis

- Die Kindersicherung wird automatisch ausgeschaltet, wenn Sie das Netzkabel (Stromkabel) abziehen.
- Die Funktion Kindersicherung kann nicht aktiviert werden, wenn die Disclade geöffnet ist.

Heim-Audio-System
MHC-V43D

Hören der eingebauten Sound-Demonstration

Halten Sie ► (Wiedergabe) am System länger als 2 Sekunden gedrückt.
Die eingebaute Sound-Demonstration wird abgespielt.

So halten Sie die Demonstration an

Drücken Sie ■ (Stopp) am System.

Einstellungen-Menü

Sie können verschiedene Einstellungen vom Setup-Menü vornehmen.

Zum Aufrufen des Setup-Menüs halten Sie SHIFT gedrückt und drücken Sie SETUP, wenn die Wiedergabe in derDVD/CD oder USB-Funktion gestoppt ist.

Das Setup-Menü erscheint auf dem Fernsehschirm. Bitte verwenden Sie **▲** (auf)/ **▼** (ab) und **□** (Eingabe) zum Navigieren des Setup-Menüs.

Zum Beenden des Menüs halten Sie SHIFT gedrückt und drücken SETUP.

Die angezeigten Posten sind je nach Land oder Region unterschiedlich.

Hinweis

- Die auf der Disc gespeicherten Wiedergabe-Einstellungen haben Vorrang vor den Einstellungen des Setup-Menüs. Daher werden manche Einstellungen des Setup-Menüs eventuell nicht durchgeführt.

Einstellen der Sprache – [SPRACHE]

[BILDSCHIRMANZEIGE]	Legt die Sprache der Bildschirmanzeige fest.
[MENÜ] (für DVD VIDEO)	Legt die Sprache für das DVD-Menü fest.
[TON] (für DVD VIDEO)	Dient zum Umschalten der Sprache der Tonspur. Wenn Sie [ORIGINAL] wählen, wird die Sprache gewählt, die auf der Disc den Vorrang hat.
[UNTERTITEL] (für DVD VIDEO)	Dient zum Umschalten der Sprache des Untertitels. Wenn Sie [AUDIO FOLLOW] wählen, wird die Untertitelsprache der für die Tonspur gewählten Sprache angepasst.

Hinweis

- Wenn Sie [OTHERS →] in [MENÜ], [TON], und [UNTERTITEL], geben Sie den Sprachencode mithilfe der Zifferntasten ein. Für den Sprachencode siehe [Liste der Sprachencodes](#).

Einstellen des Fernsehschirms – [BILDEINSTELLUNGEN]

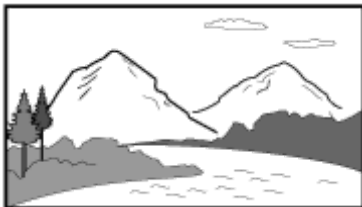
[TV-GERÄT] (für DVD VIDEO)	[16:9] ^{*1}	Wählen Sie diese Option, wenn Sie ein Breitbild-Fernsehgerät oder ein Fernsehgerät mit Breitbild-Funktion anschließen. 
	[4:3 LETTER]	Wählen Sie diese Option, wenn Sie ein 4:3-Format-Fernsehgerät

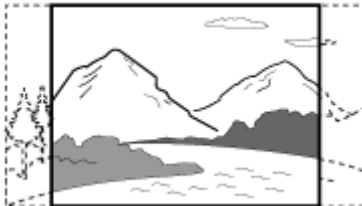
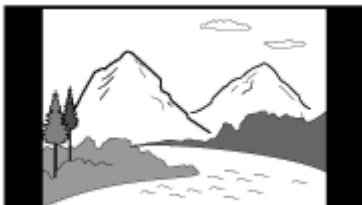
	[BOX]	anschließen, das keine Breitbild-Funktion hat. Zeigt ein Breitbild mit schwarzen Streifen am oberen und unteren Rand an. 
	[4:3 PAN SCAN]	Wählen Sie diese Option, wenn Sie ein 4:3-Format-Fernsehgerät anschließen, das keine Breitbild-Funktion hat. Ein Vollhöhenbild mit beschnittenen Seiten wird bildschirmfüllend angezeigt. 
[4:3-AUSGABE] (für DVD VIDEO)	[VOLLBILD]*1	Wählen Sie diese Option, wenn Sie ein Fernsehgerät mit Breitbild-Funktion anschließen. Ein 4:3-Format-Bild wird auch auf einem Breitbild-Fernsehgerät im Seitenverhältnis 16:9 angezeigt.
	[NORMAL]	Die Bildgröße wird unter Beibehaltung des Original-Seitenverhältnisses an das Bildschirmformat angepasst. Schwarze Streifen erscheinen auf der linken und rechten Seite, wenn Sie ein Bild im Seitenverhältnis 4:3 anzeigen. 
[FARBSYSTEM(VIDEO-CD)]*2 (für VIDEO CD) (Außer Lateinamerika-, Brasilien-, Europa- und Russland-Modellen)	[AUTO]*1	Das Videosignal wird gemäß dem Farbsystem der Disc ausgegeben. Wählen Sie diese Einstellung, wenn Ihr Fernsehgerät ein DUAL-System verwendet.
	[PAL]	Gibt das Videosignal im PAL-System aus.
	[NTSC]	Gibt das Videosignal im NTSC-System aus.
[PAUSEMODUS] (für DVD VIDEO)	[AUTO]*1	Das Bild, einschließlich sich dynamisch bewegnender Objekte, wird zitterfrei ausgegeben. Wählen Sie normalerweise diese Einstellung.
	[VOLLBILD]	Das Bild, einschließlich Objekte, die sich nicht dynamisch bewegen, wird mit hoher Auflösung ausgegeben.

*1 Standardeinstellung

*2 Einzelheiten siehe [Anschließen des Fernsehgeräts](#).

Einstellen der Audio-Optionen – [TONEINSTELLUNGEN]

[DYNAMIKBEGR.] | [AUS]* | Aus.

(für DVD VIDEO) (Dynamikbereich-Komprimierung)	[STANDARD]	Wählt dies, um Filme zu später Nachtzeit mit geringer Lautstärke wiederzugeben. Der Dynamikbereich wird um den vom Tontechniker beabsichtigten Betrag komprimiert.
[AUSWAHL TONSTANDARD] (für DVD VIDEO)	[AUS]*	Es wird keine Priorität gegeben.
	[AUTO]	Diese Einstellung gibt dem Soundtrack mit der größten Anzahl von Kanälen den Vorrang, wenn Sie eine DVD VIDEO wiedergeben, auf der mehrere Audioformate (PCM, MPEG-Audio oder Dolby Digital) aufgezeichnet sind.
[A/V SYNC] DVD VIDEO/VIDEO CD/DATA CD/DATA DVD) (nur Videodateien)	[AUS]*	Es erfolgt keine Einstellung.
	[EIN]	Dient der Einstellung der Verzögerung zwischen Bild und Ton, wenn der Ton nicht mit dem angezeigten Bild synchronisiert ist.
[RAUMKLANG] (für DVD VIDEO)	[NORMAL]*	Mehrkanalton wird als 2-Kanal-Stereosignal ausgegeben.
	[DOLBY SURROUND]	Mehrkanalton wird als 2-Kanal-Surroundsignal ausgegeben.

* Standardeinstellung

Hinweis

- [RAUMKLANG] ist nur für HDMI OUT (TV) ARC-Stecker am System wirksam.

Einstellen des Systems – [SYSTEMEINSTELLUNGEN]

[BILDSCHIRMSCHONER]	[EIN]*	Das Bildschirmschonerbild erscheint, wenn Sie das System etwa 15 Minuten lang nicht bedienen. Drücken Sie  (Lautstärke) +/- (oder drücken Sie VOLUME +/- am System), um den Bildschirmschoner zu verlassen.
	[AUS]	Aus.
[HINTERGRUND]	[INHALTSBILD]*	Das auf der Disc aufgezeichnete Jacket-Bild (Standbild) erscheint im Hintergrund.
	[GRAFIK]	Ein in dem System gespeichertes Vorwahlbild erscheint im Hintergrund.
	[BLAU]	Die Hintergrundfarbe ist Blau.
	[SCHWARZ]	Die Hintergrundfarbe ist Schwarz.
[KINDERSICHERUNG]	Dient der Festlegung der Wiedergabeeinschränkungen. Einzelheiten siehe Wiedergabebeschränkungen einer Disc (Elterliche Kontrolle) .	
[WIEDERG.-FORTS. F. MEHR. DISCS] (für DVD VIDEO/VIDEO CD)	[EIN]*	Die Fortsetzungspunkte für bis zu 6 Discs werden gespeichert.
	[AUS]	Die Wiedergabe wird nur an dem Fortsetzungspunkt für die gegenwärtig eingelegte Disc fortgesetzt.
[ZURÜCKSETZEN]	Dient der Rücksetzung der Setup-Menü-Einstellungen auf die Vorgaben. Einzelheiten siehe Zurücksetzen der Setup-Menü-Einstellungen auf die Vorgaben .	

 **Einstellen der HDMI-Optionen – [HDMI-EINSTELLUNGEN]**

[HDMI-AUFLÖSUNG]	[AUTO(1920x1080p)]* ¹	Videosignale werden entsprechend der Auflösung des Fernsehgerätes ausgegeben.
	[1920x1080i]/[1280x720p]/[720x480p]* ² /[720x480/576p]* ³	Videosignale werden entsprechend der gewählten Auflösungseinstellung ausgegeben.
[YCBCR/RGB(HDMI)]	[YCBCR]* ¹	Gibt YCBCR-Videosignale aus.
	[RGB]	Gibt RGB-Videosignale aus.
[TON(HDMI)]	[AUTO]* ¹	Audiosignale werden im Originalformat von HDMI OUT (TV) ARC-Stecker am System ausgegeben.
	[PCM]	2-Kanal-Linear-PCM-Signale werden von HDMI OUT (TV) ARC-Stecker am System ausgegeben.
[STEUERUNG FÜR HDMI]	[EIN]* ¹	Die Steuerung für HDMI-Funktion wird aktiviert. Gegenseitige Bedienung zwischen dem System und dem über ein HDMI-Kabel angeschlossenen Fernsehgerät ist möglich.
	[AUS]	Aus.
[AUDIO RETURN CHANNEL] (verfügbar, wenn Sie [STEUERUNG FÜR HDMI] auf [EIN] setzen)	[EIN]* ¹	Sie können den TV-Ton über die Lautsprecher des Systems hören. Aktivieren Sie diese Funktion, wenn das System am Anschluss HDMI IN eines Fernsehgerätes angeschlossen ist, das mit der Funktion Audio-Rückkanal (ARC) kompatibel ist.
	[AUS]	Aus.
[STANDBY M. FERNEHER GEKOPP.] (verfügbar, wenn Sie [STEUERUNG FÜR HDMI] auf [EIN] setzen)	[AUTO]* ¹	Wenn Sie das Fernsehgerät ausschalten, wird das System unter den folgenden Bedingungen automatisch ausgeschaltet: <ul style="list-style-type: none"> ● Während der Video-Wiedergabe in der Funktion DVD/CD oder USB.

		<ul style="list-style-type: none"> ● Wenn die Audio-Wiedergabe in der Funktion DVD/CD oder USB gestoppt ist. ● Wenn die Funktion TV gewählt wird.
	[EIN]	Das System schaltet sich ohne Rücksicht auf die Funktion automatisch aus, wenn Sie das Fernsehgerät ausschalten.
	[AUS]	Das System wird nicht ausgeschaltet, wenn Sie das Fernsehgerät ausschalten.

- *1 Standardeinstellung
- *2 Nur für Lateinamerika-Modelle.
- *3 Für andere Modelle.

Hinweise zu den Anzeigen

BLUETOOTH-Anzeige

Leuchtet auf	BLUETOOTH-Verbindung ist hergestellt.
Blinkt wiederholt zweimal	Die System schaltet auf den Pairing-Modus.
Blinkt langsam	Die System wartet auf ein BLUETOOTH-Gerät, mit dem die Verbindung hergestellt werden soll.

MEGA BASS-Anzeige

Leuchtet auf	Der MEGA BASS-Modus wird eingeschaltet.
Schaltet aus	Der MEGA BASS-Modus wird ausgeschaltet.

Verwandtes Thema

- [Hauptgerät](#)
- [So kommen Sie in den Genuss von Musikwiedergabe mit mehrfachen Audio-Systeme \(drahtlose Party Chain-Funktion\)](#)

Heim-Audio-System
MHC-V43D

Aktualisierung der vorinstallierten Software

Die Software dieses Systems kann in Zukunft aktualisiert werden. Sie können die vorinstallierte Software Ihres Systems über die Support-Website aktualisieren. Folgen Sie den Online-Anweisungen, um die Software zu aktualisieren.

5-013-978-71(1) Copyright 2020 Sony Corporation

Liste der Gebietscodes für elterliche Kontrolle

Code	Gebiet	Code	Gebiet	Code	Gebiet	Code	Gebiet
2044	Argentinien	2115	Dänemark	2304	Korea	2436	Portugal
2047	Australien	2165	Finnland	2363	Malaysia	2489	Russland
2046	Österreich	2174	Frankreich	2362	Mexiko	2501	Singapur
2057	Belgien	2109	Deutschland	2376	Niederlande	2149	Spanien
2070	Brasilien	2248	Indien	2390	Neuseeland	2499	Schweden
2079	Kanada	2238	Indonesien	2379	Norwegen	2086	Schweiz
2090	Chile	2254	Italien	2427	Pakistan	2528	Thailand
2092	China	2276	Japan	2424	Philippinen	2184	Vereinigtes Königreich

Liste der Sprachencodes

Die Sprachenbezeichnungen entsprechen dem Standard ISO 639:1988 (E/F).

Code	Sprache	Code	Sprache	Code	Sprache	Code	Sprache
1027	Afar	1186	Schottisch, Gälisch	1350	Malayalam	1513	Siswati
1028	Abchasien	1194	Galizisch	1352	Mongolisch	1514	Sesotho
1032	Afrikaans	1196	Guarani	1353	Moldavisch	1515	Sundanisch
1039	Amharisch	1203	Gujarati	1356	Marathi	1516	Schwedisch
1044	Arabisch	1209	Hausa	1357	Malaiisch	1517	Suahili
1045	Assamesisch	1217	Hindi	1358	Maltesisch	1521	Tamil
1051	Aymara	1226	Kroatisch	1363	Burmesisch	1525	Telugu
1052	Aserbeidschanisch	1229	Ungarisch	1365	Nauru	1527	Tajik
1053	Bashkir	1233	Armenisch	1369	Nepalesisch	1528	Thailändisch
1057	Weißrussisch	1235	Interlingua	1376	Holländisch	1529	Tigrinya
1059	Bulgarisch	1239	Interlingue	1379	Norwegisch	1531	Türkmenisch
1060	Bihari	1245	Inupiak	1393	Occitan	1532	Tagalog
1061	Bislama	1248	Indonesisch	1403	(Afan) Oromo	1534	Setswana
1066	Bengali; Bangla	1253	Isländisch	1408	Oriya	1535	Tonga
1067	Tibetanisch	1254	Italienisch	1417	Punjabi	1538	Türkisch
1070	Bretonisch	1257	Hebräisch	1428	Polnisch	1539	Tsonga
1079	Katalanisch	1261	Japanisch	1435	Pashto; Pushto	1540	Tatar
1093	Korsisch	1269	Jiddish	1436	Portugiesisch	1543	Twi
1097	Tschechisch	1283	Javanesisch	1463	Quechua	1557	Ukrainisch
1103	Walisisch	1287	Georgisch	1481	Rätoromanisch	1564	Urdu
1105	Dänisch	1297	Kazakh	1482	Kirundi	1572	Usbekisch
1109	Deutsch	1298	Grönländisch	1483	Rumänisch	1581	Vietnamesisch
1130	Bhutani	1299	Kambodianisch	1489	Russisch	1587	Volapük
1142	Griechisch	1300	Kannadisch	1491	Kinyarwanda	1613	Wolof
1144	Englisch	1301	Koreanisch	1495	Sanskrit	1632	Xhosa
1145	Esperanto	1305	Kaschmirisch	1498	Sindhi	1665	Yoruba
1149	Spanisch	1307	Kurdisch	1501	Sangho	1684	Chinesisch

Code	Sprache	Code	Sprache	Code	Sprache	Code	Sprache
1150	Estländisch	1311	Kirghisch	1502	Serbo-Kroatisch	1697	Zulu
1151	Baskisch	1313	Lateinisch	1503	Singhalesisch	1703	Nicht angegeben
1157	Persisch	1326	Lingala	1505	Slovakisch		
1165	Finnisch	1327	Laotianisch	1506	Slovenisch		
1166	Fidschi	1332	Litauisch	1507	Samoanisch		
1171	Faröisch	1334	Lettisch	1508	Shona		
1174	Französisch	1345	Malagasy	1509	Somalisch		
1181	Friesisch	1347	Maori	1511	Albanisch		
1183	Irish	1349	Mazedonisch	1512	Serbisch		

Was kann ich tun, um ein Problem zu lösen?

Wenn das System nicht wie erwartet funktioniert, versuchen Sie die folgenden Schritte zur Behebung des Problems.

- Finden Sie die Symptome der vorliegenden Situation in dieser Hilfe und probieren Sie die angegebenen Abhilfemaßnahmen.
- Setzen Sie das System zurück. (Siehe [Das System arbeitet nicht einwandfrei..](#))
- Suchen Sie Informationen zum Thema auf der Kunden-Support-Website.
- Besuchen Sie die Support-Websites, um Support-Informationen über Ihr System zu erhalten.
 - Für Kunden auf dem amerikanischen Kontinent:
<https://www.sony.com/am/support>
 - Für Kunden in Europa:
<https://www.sony.eu/support>
 - Für Kunden in anderen Ländern/Regionen:
<https://www.sony-asia.com/support>

Hinweis

- Während der Reparatur vom Wartungspersonal ausgewechselte Teile können einbehalten werden.

Verwandtes Thema

- [Das System arbeitet nicht einwandfrei.](#)

Über die Selbstdiagnosefunktion

Bei aktivierter Selbstdiagnosefunktion erscheint auf dem Fernsehbildschirm oder auf dem Display eine Servicenummer. Die Servicenummer besteht aus einem Buchstaben und Ziffern (z. B. C 13 50). Die Ursachen und Abhilfemaßnahmen sind aus der nachstehenden Tabelle ersichtlich.

Erste 3 Zeichen der Servicenummer	Ursache und Abhilfemaßnahme
C 13	Diese Disc ist verschmutzt. Reinigen Sie die Disc mit einem weichen Tuch.
C 31	Die Disc ist nicht richtig eingelegt. Schalten Sie das System aus und wieder ein. Legen Sie dann die Disc korrekt ein.
E XX (XX ist eine Zahl)	Um eine Funktionsstörung zu verhüten, hat das System die Selbstdiagnosefunktion durchgeführt. Wenden Sie sich an einen Sony-Händler in Ihrer Nähe oder eine örtliche autorisierte Sony-Kundendienststelle, und geben Sie die 5-stellige Servicenummer an. Beispiel: E 61 10

Verwandtes Thema

- [Anschließen des Fernsehgeräts](#)

Über Meldungen

Während des Vorgangs kann eine der folgenden Meldungen auf dem Display erscheinen oder blinken.

Meldung	Ursache
CANNOT PLAY	<ul style="list-style-type: none"> • Eine nicht abspielbare Disc wurde eingelegt. • Eine DVD VIDEO mit einem nicht unterstützten Regionalcode wurde eingelegt.
CODE 01/SGNL ERR	Ein nicht unterstütztes Audiosignal wird vom Anschluss HDMI IN (ARC) des angeschlossenen Fernsehgerätes eingespeist. (Siehe Kein Fernsehton ist von dem System zu hören. [CODE 01] und [SGNL ERR] erscheinen auf dem Display..)
DATA ERROR	<ul style="list-style-type: none"> • Die Datei wurde in einem nicht unterstützten Format erzeugt. • Die Dateierweiterung stimmt nicht mit dem Dateiformat überein.
DEVICE ERROR	Das USB-Gerät konnte nicht erkannt werden, oder ein unbekanntes Gerät ist angeschlossen.
DEVICE FULL	Der Speicher des USB-Gerätes ist voll.
ERASE ERROR	Die Löschung von Audiodateien oder Ordnern im USB-Gerät ist fehlgeschlagen.
FATAL ERROR	Das USB-Gerät wurde während des Übertragungs- oder Löschvorgangs abgetrennt und ist möglicherweise beschädigt worden.
FOLDER FULL	Eine Übertragung auf das USB-Gerät ist nicht möglich, weil die Maximalzahl von Ordnern erreicht ist.
NoDEVICE	Kein USB-Gerät angeschlossen oder Gerät wird nicht erkannt.
NO DISC	Es befindet sich keine Disc im System.
NO MUSIC	Es sind keine unterstützten Audiodateien in der Wiedergabequelle vorhanden.
NO SUPPORT	Ein nicht unterstütztes USB-Gerät ist angeschlossen, oder das USB-Gerät ist über einen USB-Hub angeschlossen.
NO VIDEO	Es sind keine unterstützten Videodateien in der Wiedergabequelle vorhanden.
NOT USE	Sie haben versucht, einen bestimmten Vorgang unter Bedingungen durchzuführen, unter denen dieser Vorgang unzulässig ist.
OVER CURRENT	Ein Überstrom vom ψ (USB)-Port wurde erkannt.
PROTECT	Das USB-Gerät ist schreibgeschützt.
PUSH STOP	Sie haben versucht, einen Vorgang durchzuführen, der nur bei gestoppter Wiedergabe durchgeführt werden kann.

Meldung	Ursache
READING	Das System liest Daten auf der Disc oder dem USB-Gerät. Manche Funktionen sind nicht verfügbar.
REC ERROR	Die Übertragung wurde nicht gestartet, wurde vorzeitig gestoppt, oder konnte anderweitig nicht durchgeführt werden.
TRACK FULL	Eine Übertragung auf das USB-Gerät ist nicht möglich, weil die Maximalzahl von Dateien erreicht ist.

5-013-978-71(1) Copyright 2020 Sony Corporation

Heim-Audio-System
MHC-V43D

Das Gerät lässt sich nicht einschalten.

- Stellen Sie sicher, dass das Netzkabel (Stromkabel) an die AC IN-Buchse an der Rückseite des Systems angeschlossen ist.
-

Verwandtes Thema

- [Anschließen des Systems an eine Steckdose](#)
- [Einschalten des Geräts](#)

Das System hat auf den Bereitschaftsmodus umgeschaltet.

- Dies ist keine Funktionsstörung. Das System schaltet nach etwa 15 Minuten automatisch auf den Bereitschaftsmodus um, wenn keine Bedienung erfolgt oder kein Audiosignal ausgegeben wird.
-
-

Verwandtes Thema

- [Standbyautomatik-Funktion](#)

Heim-Audio-System
MHC-V43D

Kein Ton.

- Stellen Sie die Lautstärke ein.
 - Überprüfen Sie den Anschluss der optionalen Geräte, falls vorhanden.
 - Schalten Sie das angeschlossene Gerät ein.
 - Schalten Sie das System aus, ziehen Sie das Netzkabel (Stromkabel) ab, schließen Sie es wieder an, und schalten Sie das System ein.
-

Verwandtes Thema

- [Anschließen des Systems an eine Steckdose](#)
- [Einschalten des Geräts](#)

Starkes Brummen oder Rauschen ist vorhanden.

- Stellen Sie das System weiter entfernt von Störquellen auf.
- Schließen Sie das System an eine andere Netzsteckdose an.
- Bringen Sie einen Störschutzfilter (nicht mitgeliefert) am Netzkabel an.
- Schalten Sie in der Nähe befindliche Elektrogeräte aus.
- Das von den Kühlgebläsen des Systems erzeugte Geräusch kann hörbar sein, wenn das System eingeschaltet wird. Dies ist keine Funktionsstörung.
- Stellen Sie das System in größerem Abstand von Leuchtreklamen oder Leuchtstofflampen auf.

Die Fernbedienung funktioniert nicht.

- Prüfen Sie, ob die Batterien mit richtiger Polung eingelegt sind.
 - Entfernen Sie etwaige Hindernisse zwischen der Fernbedienung und dem System.
 - Verkleinern Sie den Abstand zwischen Fernbedienung und System.
 - Richten Sie die Fernbedienung auf den Sensor des Systems.
 - Tauschen Sie die Batterien aus (R03/Größe AAA).
 - Stellen Sie das System in größerem Abstand von Leuchtstofflampen auf.
-

Verwandtes Thema

- [Einlegen von Batterien in die Fernbedienung](#)

Die Farbunregelmäßigkeiten auf einem Fernsehschirm bleiben bestehen.

-
- Schalten Sie das Fernsehgerät aus und nach 15 bis 30 Minuten wieder ein. Sollten die Farbunregelmäßigkeiten bestehen bleiben, stellen Sie das System weiter entfernt vom Fernsehgerät auf.

Heim-Audio-System
MHC-V43D

[CHILD LOCK] erscheint, wenn Sie einen beliebigen Regler am System betätigen.

- Schalten Sie die Funktion Kindersicherung aus.
-

Verwandtes Thema

- [Deaktivieren der Tasten am System \(Kindersicherung\)](#)

5-013-978-71(1) Copyright 2020 Sony Corporation

Heim-Audio-System
MHC-V43D

Beim Einschalten des Systems ist ein Klickgeräusch zu hören.

- Dies ist das Betriebsgeräusch, das z. B. auftritt, wenn das System ein- oder ausgeschaltet wird. Dies ist keine Funktionsstörung.

Das System schaltet sich beim Einschalten des Fernsehgerätes nicht ein.

- Halten Sie SHIFT gedrückt und drücken Sie SETUP, und setzen Sie dann [HDMI-EINSTELLUNGEN] – [STEUERUNG FÜR HDMI] auf [EIN]. Das Fernsehgerät muss die Funktion Steuerung für HDMI unterstützen. Einzelheiten dazu entnehmen Sie bitte der Bedienungsanleitung Ihres Fernsehgerätes.
- Überprüfen Sie die Lautsprecher-Einstellungen des Fernsehgerätes. Die Stromversorgung des Systems wird mit den Lautsprecher-Einstellungen des Fernsehgerätes synchronisiert. Einzelheiten dazu entnehmen Sie bitte der Bedienungsanleitung Ihres Fernsehgerätes.
- Falls die Tonausgabe beim vorherigen Mal über die Lautsprecher des Fernsehgerätes erfolgt ist, schaltet sich das System nicht ein, selbst wenn das Fernsehgerät eingeschaltet wird.

Die System schaltet sich beim Ausschalten des Fernsehgerätes aus.

-
- [STANDBY M. FERNSEHER GEKOPP.] in [HDMI-EINSTELLUNGEN] wird auf [EIN] gestellt, und das System schaltet sich ohne Rücksicht auf den Eingang automatisch aus, wenn Sie das Fernsehgerät ausschalten.

Die System schaltet sich beim Ausschalten des Fernsehgerätes nicht aus.

- Um das System ohne Rücksicht auf den Eingang automatisch auszuschalten, wenn Sie das Fernsehgerät ausschalten, setzen Sie [STANDBY M. FERNSEHER GEKOPP.] auf [EIN]. Das Fernsehgerät muss die Funktion Steuerung für HDMI unterstützen. Einzelheiten dazu entnehmen Sie bitte der Bedienungsanleitung Ihres Fernsehgerätes.

Bei Anschluss an den HDMI OUT (TV) ARC-Stecker erfolgt keine Bild-/Tonwiedergabe.

-
- Ändern Sie die Einstellung in [HDMI-EINSTELLUNGEN] – [HDMI-AUFLÖSUNG]. Das Problem kann dadurch gelöst werden.
 - Das am HDMI OUT (TV) ARC-Stecker angeschlossene Gerät ist nicht mit dem Audiosignalformat kompatibel. Setzen Sie in diesem Fall [HDMI-EINSTELLUNGEN] – [TON(HDMI)] auf [PCM].
 - Versuchen Sie Folgendes:
 - Schalten Sie das System aus und wieder ein.
 - Schalten Sie das angeschlossene Gerät aus und wieder ein.
 - Klemmen Sie das HDMI-Kabel ab und wieder an.

Es wird kein Fernsehton vom System ausgegeben.

- Überprüfen Sie die Art und den Anschluss des HDMI-Kabels oder Audiokabels, das mit dem System und dem Fernsehgerät verbunden ist.
- Wenn Ihr Fernsehgerät mit der Funktion Audiorückkanal (ARC) kompatibel ist, vergewissern Sie sich, dass das System an einen mit ARC kompatiblen HDMI IN-Anschluss des Fernsehgerätes angeschlossen ist. Falls noch immer kein Ton ausgegeben oder der Ton unterbrochen wird, schließen Sie ein Audiokabel (nicht mitgeliefert) an, halten Sie SHIFT gedrückt und drücken Sie SETUP und setzen Sie dann [HDMI SETUP] – [AUDIO RETURN CHANNEL] auf [OFF].
- Falls Ihr Fernsehgerät nicht mit der Funktion Audiorückkanal kompatibel ist, wird der Fernsehton nicht von dem System ausgegeben, selbst wenn das System an den HDMI IN-Anschluss des Fernsehgerätes angeschlossen ist. Um den Fernsehton über das System auszugeben, schließen Sie ein Audiokabel (nicht mitgeliefert) an.
- Wechseln Sie die Funktion des Systems zu [TV].
- Erhöhen Sie die Lautstärke am System.
- Abhängig von der Reihenfolge, in der Sie das Fernsehgerät und das System anschließen, kann das System stumm geschaltet werden, so dass [] (Stummschaltung) auf dem Display des Systems aufleuchtet. Falls dies eintritt, schalten Sie das Fernsehgerät zuerst ein, dann das System.
- Setzen Sie die Lautsprecher-Einstellung des Fernsehgerätes (BRAVIA) auf Audio-System. Angaben zum Einstellen des Fernsehgerätes entnehmen Sie bitte der Bedienungsanleitung Ihres Fernsehgerätes.

Verwandtes Thema

- [Anschließen des Fernsehgeräts](#)

Kein Fernsehton ist von dem System zu hören. [CODE 01] und [SGNL ERR] erscheinen auf dem Display.

- Dieses System unterstützt nur 2-Kanal-Linear-PCM-Formate. Überprüfen Sie die Audio-Ausgabe-Einstellung am Fernsehgerät, und ändern Sie die Einstellung zum PCM-Ausgabemodus, wenn der automatische Modus gewählt wurde. Einzelheiten dazu entnehmen Sie bitte der Bedienungsanleitung Ihres Fernsehgerätes.
- Prüfen Sie, ob der Lautsprecherausgang am Fernsehgerät auf Verwendung von externen Lautsprechern eingestellt ist.

Heim-Audio-System
MHC-V43D

Der Ton wird sowohl vom System als auch vom Fernsehgerät ausgegeben.

- Schalten Sie den Ton des Systems oder des Fernsehgerätes stumm.
- Ändern Sie die Lautsprecherausgabe am Fernsehgerät zu TV-Lautsprecher oder Audio-System.

Die Steuerung für HDMI-Funktion arbeitet nicht ordnungsgemäß.

- Überprüfen Sie die Verbindung mit dem System.
- Aktivieren Sie die Steuerung für HDMI-Funktion am Fernsehgerät. Einzelheiten dazu entnehmen Sie bitte der Bedienungsanleitung Ihres Fernsehgerätes.
- Warten Sie eine Weile, bevor Sie es erneut versuchen. Wenn Sie das System vom Stromnetz trennen, dauert es eine Weile, bis Bedienungsvorgänge durchgeführt werden können. Warten Sie 15 Sekunden oder länger, bevor Sie es erneut versuchen.
- Vergewissern Sie sich, dass das mit dem System verbundene Fernsehgerät die Funktion Steuerung für HDMI unterstützt.
- Die Art und Anzahl von Geräten, die mit der Funktion Steuerung für HDMI gesteuert werden können, ist durch den HDMI CEC-Standard wie folgt beschränkt:
 - Aufnahmegeräte (Blu-ray Disc-Recorder, DVD-Recorder usw.): bis zu 3 Geräte
 - Wiedergabegeräte (Blu-ray Disc-Player, DVD-Player usw.): bis zu 3 Geräte (dieses System verwendet eines davon)
 - Tuner-bezogene Geräte: bis zu 4 Geräte
 - Audio-System (Receiver/Kopfhörer): bis zu 1 Gerät (von diesem System verwendet)

Verwandtes Thema

- [Anschließen des Fernsehgeräts](#)

Die Disclade öffnet sich nicht, und [LOCKED] erscheint auf dem Display.

- Wenden Sie sich an Ihren Sony-Händler oder eine lokale autorisierte Sony-Kundendienststelle.

Die Disc wird nicht eingefahren.

- Legen Sie die Disc korrekt ein.

Heim-Audio-System
MHC-V43D

Die Disc wird nicht ausgeworfen.

- Die Disc kann während Synchronized Transfer oder REC1 Transfer nicht ausgeworfen werden. Drücken Sie ■ (Stopp), um die Übertragung abubrechen, und berühren Sie dann ▲ (Öffnen/Schließen) am System, um die Disc auszuwerfen.
- Wenden Sie sich an Ihren Sony-Händler.

Die Wiedergabe beginnt nicht.

- Legen Sie eine Disc mit der beschrifteten Seite nach oben ein.
 - Wischen Sie die Disc sauber.
 - Legen Sie die Disc neu ein.
 - Legen Sie eine Disc ein, die von diesem System abgespielt werden kann.
 - Nehmen Sie die Disc heraus, wischen Sie sie trocken, und lassen Sie dann die System einige Stunden lang eingeschaltet, bis die Feuchtigkeit verdunstet ist.
 - Die DVD VIDEO mit einem nicht unterstützten Regionalcode wurde eingelegt.
-

Verwandtes Thema

- [Einschalten des Geräts](#)
- [Ausschalten \(Bereitschaftsmodus\)](#)
- [Verbinden mit einem USB-Gerät](#)
- [Abspielbare Discs oder Dateien auf Discs/USB-Geräten](#)

Während der Wiedergabe der Disc gibt es Aussetzer beim Ton.

- Wischen Sie die Disc sauber.
- Legen Sie die Disc neu ein.
- Verlagern Sie das System zu einem Ort ohne Vibrationen.
- Ersetzen Sie die Disc durch eine ohne Defekte.

Die Wiedergabe beginnt nicht ab dem ersten Track/der ersten Datei.

- Stellen Sie den Wiedergabemodus auf Normalwiedergabe ein.
- Fortsetzungswiedergabe wurde auf der Disc gewählt. Drücken Sie ■ (Stopp) zweimal. Drücken Sie dann ► (Wiedergabe), um die Wiedergabe zu starten.

Bestimmte Funktionen, wie Stopp, Verriegelungssuche, Zeitlupenwiedergabe, Wiederholungswiedergabe oder Zufallswiedergabe sind unwirksam.

-
- Je nach der Disc lassen sich manche der obigen Vorgänge eventuell nicht durchführen. Schlagen Sie in der Gebrauchsanleitung der Disc nach.

Es können keine Dateien wiedergegeben werden.

- Die Daten sind nicht im unterstützten Format gespeichert.
- Vergewissern Sie sich vor der Wiedergabe, dass Sie die korrekte MEDIA MODE-Einstellung gewählt haben.

Der Name erscheint nicht richtig.

- Die ID3-Version ist nicht Version 1 (1.0/1.1) oder Version 2 (2.2/2.3).
- Die Zeichencodes, die von diesem System angezeigt werden können, sind wie folgt:
 - Großbuchstaben (A bis Z)
 - Zahlen (0 bis 9)
 - Symbole (< > * + , [] \ _)

Andere Zeichen werden als □ angezeigt.

[READING] wird längere Zeit angezeigt, oder bis zum Wiedergabestart vergeht eine lange Zeit.

- Wenn die Dateistruktur sehr komplex ist, kann der Lesevorgang lange Zeit in Anspruch nehmen.

Es erscheint kein Bild.

- Prüfen Sie, ob das System einwandfrei angeschlossen ist.
- Falls das HDMI-Kabel beschädigt ist, ersetzen Sie es durch ein neues.
- Vergewissern Sie sich, dass das System mit der HDMI IN-Anschluss Ihres Fernsehgerätes verbunden ist.
- Vergewissern Sie sich, dass das Fernsehgerät eingeschaltet und korrekt eingestellt ist.
- Vergewissern Sie sich, dass Sie den Eingang gemäß der Verbindung am Fernsehgerät gewählt haben, so dass Sie die Bilder vom System sehen können.
- (Außer Lateinamerika-, Brasilien-, Europa- und Russland-Modellen)
Vergewissern Sie sich, dass Sie das Farbsystem korrekt entsprechend dem Farbsystem Ihres Fernsehgerätes eingestellt haben.

Verwandtes Thema

- [Anschließen des Fernsehgeräts](#)
- [Verwendung der Steuerung für HDMI-Funktion](#)

Heim-Audio-System
MHC-V43D

Bildrauschen tritt auf.

- Wischen Sie die Disc sauber.
 - (Außer Lateinamerika-, Brasilien-, Europa- und Russland-Modellen)
Stellen Sie das Farbsystem entsprechend Ihrem Fernsehgerät ein.
-
-

Verwandtes Thema

- [Anschließen des Fernsehgeräts](#)

Das Seitenverhältnis des Fernsehschirms kann nicht geändert werden.

- Das Seitenverhältnis bei der verwendeten DVD VIDEO und Videodatei ist fixiert.
- Je nach dem Fernsehgerät kann es unmöglich sein, das Seitenverhältnis zu ändern.

Heim-Audio-System
MHC-V43D

Die Sprache für die Tonspur, Untertitel oder Kamerawinkel kann nicht geändert werden.

- Auf der abgespielten DVD VIDEO werden keine mehrsprachigen Tracks, mehrsprachigen Untertitel oder Multi-Winkel aufgezeichnet.
- Die DVD VIDEO gestattet keine Änderung der Einstellung.

Die Untertitel können nicht abgeschaltet werden.

- Die DVD VIDEO gestattet keine Abschaltung der Untertitel.

Heim-Audio-System
MHC-V43D

Die Wiedergabe beginnt nicht.

- Schalten Sie das System aus, schließen Sie das USB-Gerät wieder an, und schalten Sie dann das System wieder ein.
- Fortsetzungswiedergabe wurde am USB-Gerät gewählt. Drücken Sie ■ (Stopp) zweimal. Drücken Sie dann ► (Wiedergabe), um die Wiedergabe zu starten.

Die Wiedergabe beginnt nicht ab der ersten Datei.

- Stellen Sie den Wiedergabemodus auf Normalwiedergabe ein.

Es können keine Dateien wiedergegeben werden.

- Die Daten sind nicht im unterstützten Format gespeichert.
- Vergewissern Sie sich vor der Wiedergabe, dass Sie die korrekte MEDIA MODE-Einstellung gewählt haben.
- USB-Geräte, die mit einem anderen Dateisystem als FAT16 oder FAT32 formatiert wurden, werden nicht unterstützt. Dieses System unterstützt FAT16 und FAT32, doch manche USB-Geräte unterstützen möglicherweise nicht beide FAT-Formate. Um weitere Einzelheiten zu erfahren, schlagen Sie in der Gebrauchsanleitung des jeweiligen USB-Geräts nach, oder wenden Sie sich an den Hersteller.
- Wenn Sie ein partitioniertes USB-Gerät verwenden, können nur Dateien in der ersten Partition wiedergegeben werden.

Der Name erscheint nicht richtig.

- Die ID3-Version ist nicht Version 1 (1.0/1.1) oder Version 2 (2.2/2.3).
- Die im USB-Gerät gespeicherten Daten sind möglicherweise verfälscht worden. Führen Sie die Übertragung erneut durch.
- Die Zeichencodes, die von diesem System angezeigt werden können, sind wie folgt:
 - Großbuchstaben (A bis Z)
 - Zahlen (0 bis 9)
 - Symbole (< > * + , [] \ _)

Andere Zeichen werden als [] angezeigt.

Kein Ton bei USB-Wiedergabe.

- Das USB-Gerät ist nicht korrekt angeschlossen. Schalten Sie das System aus, und schließen Sie das USB-Gerät wieder an. Schalten Sie dann das System wieder ein, und prüfen Sie, ob [USB] auf dem Display erscheint.
-
-

Verwandtes Thema

- [Einschalten des Geräts](#)
- [Ausschalten \(Bereitschaftsmodus\)](#)
- [Verbinden mit einem USB-Gerät](#)
- [Wiedergabe eines USB-Geräts](#)

Rauschen, Tonaussetzer oder Tonverzerrungen treten bei USB-Wiedergabe auf.

- Schalten Sie das System aus, schließen Sie das USB-Gerät wieder an, und schalten Sie dann das System wieder ein.
 - Die Musikdaten selbst enthalten Rauschen, oder der Ton ist verzerrt. Rauschen ist möglicherweise während des Übertragungsvorgangs induziert worden. Löschen Sie die Datei, und versuchen Sie, die Übertragung zu wiederholen.
 - Die bei der Codierung einer Audiodatei verwendete Bitrate war niedrig. Übertragen Sie eine Audiodatei mit höherer Bitrate zum USB-Gerät.
-

Verwandtes Thema



- [Einschalten des Geräts](#)
- [Ausschalten \(Bereitschaftsmodus\)](#)
- [Verbinden mit einem USB-Gerät](#)

[READING] wird längere Zeit angezeigt, oder bis zum Wiedergabestart vergeht eine lange Zeit.

- In den folgenden Fällen kann der Lesevorgang lange Zeit in Anspruch nehmen.
 - Das USB-Gerät enthält viele Ordner oder Dateien . Einzelheiten siehe „Hinweise zu abspielbaren Dateien“ in [Abspielbare Discs oder Dateien auf Discs/USB-Geräten](#).
 - Die Dateistruktur ist sehr kompliziert.
 - Die Speicherkapazität ist übermäßig groß.
 - Der interne Speicher ist fragmentiert.

Heim-Audio-System
MHC-V43D

[NO FILE] erscheint im Display.

- Das System wurde in den Software-Aktualisierungsmodus versetzt, und alle Regler (außer  (Strom)) sind deaktiviert. Drücken Sie  (Strom) am System, um die Software-Aktualisierung abzubrechen.

[OVER CURRENT] erscheint im Display.

-
- Eine Störung im Spannungspegel des ψ (USB)-Ports ist erkannt worden. Schalten Sie das System aus, und entfernen Sie das USB-Gerät von dem Port. Vergewissern Sie sich, dass keine Störung im USB-Gerät vorliegt. Sollte dieses Anzeigemuster bestehen bleiben, wenden Sie sich an Ihren Sony-Händler.
-

Verwandtes Thema

- [Ausschalten \(Bereitschaftsmodus\)](#)

Heim-Audio-System
MHC-V43D

Das USB-Gerät wird nicht erkannt.

- Schalten Sie das System aus, schließen Sie das USB-Gerät wieder an, und schalten Sie dann das System wieder ein.
 - Das USB-Gerät funktioniert nicht richtig. Schlagen Sie bezüglich der Handhabung dieses Problems in der Bedienungsanleitung des USB-Geräts nach.
-

Verwandtes Thema

- [Einschalten des Geräts](#)
- [Ausschalten \(Bereitschaftsmodus\)](#)
- [Verbinden mit einem USB-Gerät](#)



Die Übertragung resultiert in einem Fehler.

- Das USB-Gerät ist nicht korrekt formatiert. Schlagen Sie bezüglich des Formatierverfahrens in der Bedienungsanleitung des USB-Gerätes nach.
- Schalten Sie das System aus, und entfernen Sie das USB-Gerät. Wenn das USB-Gerät einen Ein-Aus-Schalter besitzt, schalten Sie das USB-Gerät aus und nach der Trennung von der System wieder ein. Führen Sie dann die Übertragung erneut durch.
- Wenn die Übertragungs- und Löschvorgänge mehrere Male wiederholt werden, wird die Dateistruktur im USB-Gerät fragmentiert. Schlagen Sie bezüglich der Handhabung dieses Problems in der Bedienungsanleitung des USB-Geräts nach.
- Das USB-Gerät ist abgetrennt worden, oder die Stromversorgung ist während der Übertragung ausgeschaltet worden. Löschen Sie die teilweise übertragene Datei, und wiederholen Sie die Übertragung. Wird das Problem dadurch nicht behoben, ist das USB-Gerät möglicherweise defekt. Schlagen Sie bezüglich der Handhabung dieses Problems in der Bedienungsanleitung des USB-Geräts nach.

Audiodateien oder Ordner im USB-Gerät können nicht gelöscht werden.

- Prüfen Sie, ob das USB-Gerät schreibgeschützt ist.
- Das USB-Gerät ist abgetrennt worden, oder die Stromversorgung ist während des Löschvorgangs ausgeschaltet worden. Löschen Sie die teilweise gelöschte Datei vollständig. Wird das Problem dadurch nicht behoben, ist das USB-Gerät möglicherweise defekt. Schlagen Sie bezüglich der Handhabung dieses Problems in der Bedienungsanleitung des USB-Geräts nach.

Pairing ist nicht durchführbar.

- Sie können nicht Pairing durchführen, indem Sie einfach BLUETOOTH/  PAIRING am System gedrückt halten. Aktivieren Sie die BLUETOOTH-Funktion zuerst, und halten Sie dann BLUETOOTH/  PAIRING gedrückt, um das Pairing auszuführen.
 - Bringen Sie das BLUETOOTH-Gerät näher an das System heran.
 - Pairing ist u. U. nicht möglich, falls andere BLUETOOTH-Geräte in der Nähe dieses Systems vorhanden sind. Schalten Sie in diesem Fall die anderen BLUETOOTH-Geräte aus.
 - Achten Sie darauf, dass Sie den korrekten Hauptschlüssel eingeben, wenn Sie den Namen des Systems (dieses System) am BLUETOOTH-Gerät wählen.
-

Verwandtes Thema

- [Pairing und Verbindung mit BLUETOOTH-Geräten](#)

Heim-Audio-System
MHC-V43D

Das BLUETOOTH-Gerät kann das System nicht erkennen, oder [BT OFF] erscheint auf dem Display.

- Stellen Sie das BLUETOOTH-Signal auf [BT ON] ein.
-
-

Verwandtes Thema

- [Ein- oder Ausschalten des BLUETOOTH-Signals](#)

Verbindung ist nicht möglich.

- Das BLUETOOTH-Gerät, zu dem Sie eine Verbindung herstellen wollten, unterstützt das Profil A2DP nicht, und kann daher nicht mit dem System verbunden werden.
 - Aktivieren Sie die BLUETOOTH-Funktion des BLUETOOTH-Gerätes.
 - Stellen Sie die Verbindung vom BLUETOOTH-Gerät aus her.
 - Die Pairing-Registrierungsdaten sind gelöscht worden.
Führen Sie den Pairing-Vorgang erneut durch.
-

Verwandtes Thema

- [Pairing und Verbindung mit BLUETOOTH-Geräten](#)

iPhone/iPod kann nicht mit dem System verbunden werden.

- Das System ist mit iOS 11.0 oder höher kompatibel.

Es treten Tonaussetzer oder Tonschwankungen auf, oder die Verbindung wird unterbrochen.

- Der Abstand zwischen dem System und dem BLUETOOTH-Gerät ist zu groß.
 - Falls Hindernisse zwischen dem System und Ihrem BLUETOOTH-Gerät vorhanden sind, sollten Sie diese beseitigen oder umgehen.
 - Falls sich in der Nähe ein Gerät befindet, das elektromagnetische Wellen erzeugt, z. B. ein WLAN-Gerät, ein anderes BLUETOOTH-Gerät oder ein Mikrowellenofen, bewegen Sie das betreffende Gerät weiter weg.
 - Wählen Sie die geeignete Audio-Codec-Option.
-

Verwandtes Thema

- [Wählen von Wiedergabequalität für BLUETOOTH-Audio-Streaming \(Codec\)](#)

Heim-Audio-System
MHC-V43D

Der Ton Ihres BLUETOOTH-Gerätes wird nicht auf diesem System wiedergegeben.

- Erhöhen Sie zunächst die Lautstärke an Ihrem BLUETOOTH-Gerät, und stellen Sie dann die Lautstärke mit  (Lautstärke) +/- (VOLUME +/- am System) ein.

Starkes Brummen, Rauschen oder Tonverzerrungen treten auf.

- Falls Hindernisse zwischen dem System und Ihrem BLUETOOTH-Gerät vorhanden sind, sollten Sie diese beseitigen oder umgehen.
- Falls sich in der Nähe ein Gerät befindet, das elektromagnetische Wellen erzeugt, z. B. ein WLAN-Gerät, ein anderes BLUETOOTH-Gerät oder ein Mikrowellenofen, bewegen Sie das betreffende Gerät weiter weg.
- Verringern Sie die Lautstärke am angeschlossenen BLUETOOTH-Gerät.

Starkes Brummen oder Rauschen ist vorhanden, oder es können keine Sender empfangen werden.

- Schließen Sie die DAB/FM-Wurfantenne ordnungsgemäß an.
- Ändern Sie die Position oder Ausrichtung der Antenne, um guten Empfang zu erhalten.
- Schalten Sie in der Nähe befindliche Elektrogeräte aus.
- Je nach den Funkwellenbedingungen oder der Bebauung in Ihrem Gebiet ist eventuell kein Radioempfang möglich.

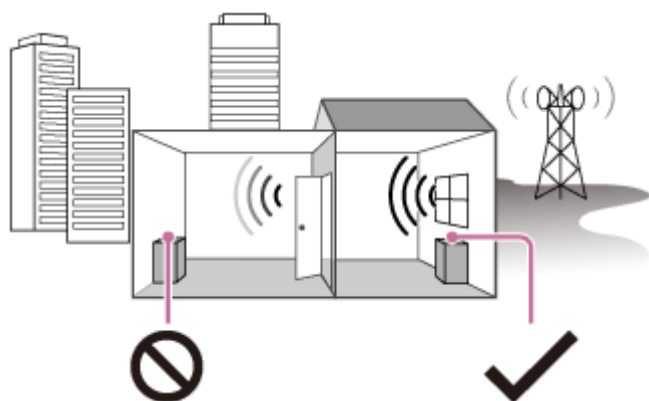

Schlechter Empfang: Weit weg von Fenstern, zwischen Gebäuden, usw.



Guter Empfang: Nahe an Fenstern usw.

Heim-Audio-System
MHC-V43D

Der FM-Empfang ist verrauscht.

- Um Störgeräusche eines schwachen FM-Stereo-Senders zu reduzieren, drücken Sie REPEAT/FM MODE wiederholt, bis [ST] vom Display ausgeblendet wird.
Der Stereo-Effekt geht dadurch zwar verloren, aber der Empfang wird verbessert.
-
-

Verwandtes Thema

- [FM-Rundfunkempfang](#)

Der DAB/DAB+-Sender wird nicht richtig empfangen.

- Prüfen Sie die DAB/FM-Antennenverbindung, und führen Sie dann die DAB-Anfangssuche aus.
 - Der aktuelle DAB/DAB+-Sender ist möglicherweise nicht verfügbar.
Drücken Sie TUNING +/- wiederholt, um einen anderen Sender abzustimmen.
 - Wenn Sie in ein anderes Gebiet umgezogen sind, haben möglicherweise einige Sender/Kanäle gewechselt und Sie können Ihre gewohnte Sendung nicht mehr empfangen. Führen Sie die DAB-Anfangssuche aus, um die Inhalte der Sendungen neu zu registrieren.
-

Verwandtes Thema

- [Durchführen der DAB-Anfangssuche](#)

Der Ton der DAB/DAB+-Sendung wird unterbrochen, oder der Empfang ist schlecht.

- Prüfen Sie die Aufstellung des Systems oder richten Sie die Antenne für optimale Signalstärke aus.

Heim-Audio-System
MHC-V43D

Das BLUETOOTH-Gerät kan nicht während der drahtlosen Party Chain-Funktion mit dem System verbunden werden.

-
- Nachdem Sie alle Systeme verbunden haben, führen Sie den Pairing-Vorgang und die Verbindung zwischen dem BLUETOOTH-Gerät und dem Party Host durch.
-

Verwandtes Thema

- [So kommen Sie in den Genuss von Musikwiedergabe mit mehrfachen Audio-Systeme \(drahtlose Party Chain-Funktion\)](#)
- [Beenden der Funktion drahtlose Party Chain](#)

Heim-Audio-System
MHC-V43D

Das BLUETOOTH-Gerät kan nicht während der Stereo Pair-Funktion mit dem System verbunden werden.

- Nachdem Sie zwei Systeme des gleichen Modells verbunden haben, führen Sie den Pairing-Vorgang zwischen dem BLUETOOTH-Gerät und dem Host-System durch.

Verwandtes Thema

- [Drahtlose Musikwiedergabe mit zwei Systemen \(Funktion Stereo Pair\)](#)

Heim-Audio-System
MHC-V43D

Voice Control arbeitet nicht ordnungsgemäß.

- Sprechen Sie näher in Ihr Smartphone/iPhone-Mikrofon.
- Sprechen Sie deutlicher und langsamer.
- Verringern Sie Umgebungsgeräusche.

5-013-978-71(1) Copyright 2020 Sony Corporation

Heim-Audio-System
MHC-V43D

Die Gesture Control kann nicht aktiviert werden.

- Drücken Sie GESTURE ON/OFF am Gerät wiederholt, bis die Anzeige GESTURE CONTROL aufleuchtet.
 - Vergewissern Sie sich, dass die Kindersicherung nicht aktiviert ist.
-
-

Verwandtes Thema

- [Deaktivieren der Tasten am System \(Kindersicherung\)](#)

Die Gesture Control arbeitet nicht einwandfrei.

- Halten Sie Ihre Hand näher an den GESTURE CONTROL-Sensor, wenn Sie die Wischbewegung durchführen.
- Führen Sie die Wischbewegung langsamer durch.
- Wählen Sie den korrekten Modus (PLAYBACK, DJ, SAMPLER oder KARAOKE) bevor Sie mit der Benutzung der Gesture Control beginnen.
- Bringen Sie einen Störschutzfilter (nicht mitgeliefert) am Netzkabel (Stromkabel) an.
- Schalten Sie in der Nähe befindliche Elektrogeräte aus.

Heim-Audio-System
MHC-V43D

Kein Mikrofonton.

- Stellen Sie den Mikrofonpegel ein.
- Vergewissern Sie sich, dass das Mikrofon korrekt an die MIC1-Buchse oder MIC2/GUITAR-Buchse am System angeschlossen ist.
- Vergewissern Sie sich, dass das Mikrofon eingeschaltet ist.

Heim-Audio-System
MHC-V43D

Akustische Rückkopplung tritt auf.

- Verringern Sie die Lautstärke.
- Vergrößern Sie den Abstand zwischen dem Mikrofon bzw. der Gitarre und dem System, oder ändern Sie die Richtung des Mikrofons.

Heim-Audio-System
MHC-V43D

Der Stereo-Effekt des Klangs geht während der Wiedergabe verloren.

- Schalten Sie den Vokalfader aus.
 - Vergewissern Sie sich, dass das System korrekt angeschlossen ist.
-
-

Verwandtes Thema

- [Verschiedene Funktionen für Karaoke](#)

Das System arbeitet nicht einwandfrei.

Setzen Sie das System auf werkseitige Standardeinstellungen zurück.
Verwenden Sie die Regler am System, um diesen Vorgang durchzuführen.

1 Ziehen Sie das Netzkabel (Stromkabel) vom System ab, und schließen Sie es wieder an.

2 Drücken Sie  (Strom), um das System einzuschalten.

3 Halten Sie GUITAR und MEGA BASS etwa 3 Sekunden lang gedrückt.

Wenn alle Anzeigen am System länger als 3 Sekunden blinken, werden alle vom Benutzer vorgenommenen Einstellungen, wie z. B. die Pairing-Registrierungsdaten, auf die Werksvorgaben zurückgesetzt.

[RESET] erscheint im Display.

Nach Abschluss der Rücksetzung wird die System automatisch neu gestartet. Drücken Sie  (Strom), um das System einzuschalten.











Alle benutzerdefinierten Einstellungen, wie z.B. die Informationen zur Pairing-Registrierung, werden auf die werkseitigen Einstellungen zurückgesetzt (mit Ausnahme einiger Einstellungen im Setup-Menü). Zum Zurücksetzen aller Einstellungen im Setup-Menü siehe [Zurücksetzen der Setup-Menü-Einstellungen auf die Vorgaben](#).

Verwandtes Thema

- [Anschließen des Fernsehgeräts](#)

Zurücksetzen der Setup-Menü-Einstellungen auf die Vorgaben

Sie können die Setup-Menü-Einstellungen (außer den Einstellungen für [KINDERSICHERUNG]) auf die Vorgaben zurücksetzen.

- 1 Halten Sie SHIFT gedrückt, und drücken Sie SETUP.**
Das Setup-Menü erscheint auf dem Fernsehschirm.
- 2 Drücken Sie  (auf)/  (ab) wiederholt zur Wahl von [SYSTEMEINSTELLUNGEN], und drücken Sie dann  (Eingabe).**
- 3 Drücken Sie  (auf)/  (ab) wiederholt zur Wahl von [ZURÜCKSETZEN], und drücken Sie dann  (Eingabe).**
- 4 Drücken Sie  (auf)/  (ab) wiederholt zur Wahl von [YES], und drücken Sie dann  (Eingabe).**
Dieser Vorgang dauert ein paar Sekunden. Drücken Sie  (Strom) nicht während der Rücksetzung des Systems.

Verwandtes Thema

- [Anschließen des Fernsehgeräts](#)