

Házi hangrendszer  
MHC-V43D



A következő rész ismerteti a rendszer használatát. Válasszon egy témát a navigációs mezőben.

Ez a Súgóútmutató főként a távvezérlő segítségével történő működtetést ismerteti, de ezek a műveletek a rendszer azonos vagy hasonló elnevezésű vezérlőelemei segítségével is elvégezhetők.

## Kezdőlépések

### Részek és kezelőelemek

[Fő egység](#)

[Távvezérlő](#)

[Lejátszható lemezek és lemezeken/USB eszközökön lévő fájlok](#)

[A rendszer szállítása](#)

### Energiaforrás

[A rendszer csatlakoztatása csatlakozóaljzathoz](#)

[Az elemek behelyezése a távvezérlőbe](#)

[Bekapcsolás](#)

[Kikapcsolás \(készenléti mód\)](#)

[Automatikus készenléti funkció](#)

[Rákapcsolódás a TV készülékre](#)

## Gyorsbeállítás

[A gyorsbeállítás](#)

## [A mikrofontartó\(k\) használata](#)

### Demo mód

[A bemutató üzemmód kikapcsolása](#)

## TV & hangeszköz csatlakoztatása

### TV

[Rákapcsolódás a TV készülékre](#)

[A HDMI vezérlés funkció használata](#)

### Külső hangeszköz

[Külső hangeszközön stb. lévő zene hallgatása](#)

## Lemez

### Lemez lejátszása

[Lemez lejátszása](#)

[Különböző műveletek lemez lejátszása közben](#)

[A lejátszási mód használata](#)

[A lemezzel kapcsolatos információk megtekintése](#)

[A lemez lejátszásának a letiltása \(Szülői felügyelet\)](#)

## USB eszköz

### [Csatlakoztatás USB eszközhöz](#)

### USB eszköz lejátszása

[USB eszköz lejátszása](#)

[A lejátszási mód használata](#)

[Az USB eszközzel kapcsolatos információk megtekintése](#)

### Zene átvitele USB eszközre

[Zene átvitele lemezzel](#)

[Az USB eszközön lévő hangfájlok vagy mappák törlése](#)

## BLUETOOTH® eszköz

## Csatlakoztatás BLUETOOTH eszközzel

- [Összepárosítás és kapcsolat BLUETOOTH eszközökkel](#)

- [A rendszer csatlakoztatása több BLUETOOTH eszközhöz \(többszörös eszközcsatlakozás\)](#)

## Zenehallgatás BLUETOOTH eszközzel

- [Egy eszközön lévő zene hallgatása BLUETOOTH csatlakozás útján](#)

- [A BLUETOOTH hang-adatfolyam lejátszási minőségének kiválasztása \(kodek\)](#)

- [A BLUETOOTH kapcsolat bontása \(a használat után\)](#)

## Egyéb műveletek

- [A BLUETOOTH jel be- vagy kikapcsolása](#)

- [A BLUETOOTH készlet funkció használata](#)

## Rádió

### FM rádió hallgatása

- [FM rádió hallgatása](#)

- [Rádióállomások előbeállítása](#)

### DAB rádió hallgatása

- [DAB rádió hallgatása](#)

- [Rádióállomások előbeállítása](#)

- [A DAB kezdeti pásztázás végrehajtása](#)

- [A DAB rádióval kapcsolatos információk megtekintése](#)

## Több rendszer csatlakoztatása lejátszáshoz

### Vezeték nélküli Party Chain funkció

- [A vezeték nélküli lejátszás használata több hangrendszerrel \(vezeték nélküli Party Chain funkció\)](#)

- [A vezeték nélküli Party Chain funkció befejezése](#)

### Stereo Pair funkció

- [Vezeték nélküli zenehallgatás két rendszerrel \(Stereo Pair funkció\)](#)

## A hang beállítása

- [A basszusok felerősítése, erőteljesebb hang létrehozása \(MEGA BASS\)](#)

- [A hangmező kiválasztása](#)

## Hozzárendelt alkalmazások használata

## A „Sony | Music Center” használata

[Mire használható a „Sony | Music Center”](#)

---

[A „Sony | Music Center” telepítése](#)

---

## A „Fiestable” használata

[Mire használható a „Fiestable”](#)

---

[A „Fiestable” telepítése](#)

---

[A DJ effektus és a sampler használata](#)

---

[Megvilágítás testreszabása](#)

---

[A Party People ranking elérése és megosztása, és a bónusz funkciók \(Party King\)](#)

---

[A Voice Control használata „Fiestable” segítségével](#)

---

[Buli hangulatvilágítás létrehozása „Fiestable” segítségével](#)

---

[Éneklés és Karaoke verseny \(Karaoke Ranking\)](#)

---

[Lejátszási lista készítése több BLUETOOTH eszközről \(Party Playlist\)](#)

---

## Gesture Control használata

[A műveletek vezérlése Gesture Control funkció használatával](#)

---

[A Gesture Control használata a lejátszás, DJ effektus, sampler és a karaoke funkciók működtetéséhez \(GESTURE 1\)](#)

---

[A Gesture Control funkció használata az Ön hangja vagy a zeneforrás hangnemének a megváltoztatására \(GESTURE 2\)](#)

---

## Együtt éneklés: Karaoke

[Karaoke éneklés](#)

---

[Karaoke funkciók](#)

---

[Gitár hangjának a hallgatása](#)

---

## Egyéb műveletek

[Az elalvás időzítő használata](#)

---

[Zenehallgatás megvilágítással \(Party Light/Speaker Light\)](#)

---

[A hangos útmutató használata](#)

---

[A rendszer vezérlőelemeinek a deaktiválása \(Gyermekzár\)](#)

---

[A beépített hangbemutató meghallgatása](#)

---

[Beállítások menü](#)

---

## Információk

[A jelzőfényekről](#)

[Az előtelepített szoftver frissítése](#)

[Szülői felügyelet térségek kódlistája](#)

[Nyelvek kódlistája](#)

## Hibaelhárítás

### Mit tehetek egy probléma megoldása érdekében?

[Mit tehetek egy probléma megoldása érdekében?](#)

[Az önellenőrzési funkció](#)

[Üzenetek](#)

### Általános tudnivalók

[Nem kapcsolható be.](#)

[A rendszer készenléti módba lépett.](#)

[Nincs hang.](#)

[Jelentős zúgás vagy zaj hallható.](#)

[A távvezérlő nem működik.](#)

[A TV képernyője rendellenes színeket ábrázol.](#)

[A rendszer vezérlőelemeinek használatakor megjelenik a \[CHILD LOCK\] felirat.](#)

[A rendszer bekapcsolásakor kattánás hallható.](#)

### HDMI funkció vezérlése („BRAVIA”)

[A rendszer nem kapcsol be, noha a TV-t bekapcsoltam.](#)

[A rendszer a TV bekapcsolása által bekapcsol.](#)

[A rendszer nem kapcsol ki, noha a TV-t kikapcsoltam.](#)

[A HDMI OUT \(TV\) ARC csatlakozó általi csatlakoztatás után nincs kép/hang.](#)

[A rendszer nem adja ki a TV hangját.](#)

[A rendszerből nem hallható a TV hangja. A kijelzőn megjelenik a \[CODE 01\] és a \[SGNL ERR\] felirat.](#)

[A rendszer és a TV is lejátssza a hangot.](#)

[A HDMI vezérlés funkció nem működik megfelelően.](#)

### Lemez

[A lemeztálca nem nyitható, és a kijelzőn megjelenik a \[LOCKED\] felirat.](#)

- [A lemeztálca nem csukódik be.](#)
- [A rendszer nem adja ki a lemezt.](#)
- [A lejátszás nem indul el.](#)
- [A lejátszása során kihagy a hang.](#)
- [A lejátszás nem az első sávától/fájltól indul.](#)
- [Nem végezhet el bizonyos műveleteket – ilyenek a leállítás, keresés zárolása, lassított lejátszás, lejátszás ismétlése vagy a véletlenszerű lejátszás.](#)
- [A fájlokat nem lehet lejátszani.](#)
- [A név nem jelenik meg helyesen.](#)
- [A \[READING\] felirat túl hosszú ideig van megjelenítve, vagy a lejátszás indítása túl sokáig tart.](#)
- [Nincs kép.](#)
- [A kép zavaros.](#)
- [Nem változtatható a TV képernyő képméretaránya.](#)
- [A hangszávok nyelve, a feliratozás vagy a kameraállítás nem változtatható.](#)
- [A feliratozást nem lehet kikapcsolni.](#)

## USB

- [A lejátszás nem indul el.](#)
- [A lejátszás nem az első fájjal indul.](#)
- [A fájlokat nem lehet lejátszani.](#)
- [A név nem jelenik meg helyesen.](#)
- [Az USB lejátszása során nincs hang.](#)
- [Zaj hallatszik, a hang kihagy vagy torz az USB lejátszás folyamán.](#)
- [A \[READING\] felirat túl hosszú ideig van megjelenítve, vagy a lejátszás indítása túl sokáig tart.](#)
- [A kijelzőn megjelenik a \[NO FILE\] üzenet.](#)
- [A kijelzőn megjelenik az \[OVER CURRENT\] üzenet.](#)
- [A rendszer nem ismeri fel az USB eszközt.](#)
- [Az adatátvitel hibával végződik.](#)
- [Az USB eszközön lévő hangfájlok vagy mappák nem törölhetők.](#)

## BLUETOOTH eszköz

- [A párosítás nem végezhető el.](#)

- [A BLUETOOTH eszköz nem ismeri fel a rendszert, vagy a kijelzőn megjelenik a \[BT OFF\] felirat.](#)
- [A csatlakoztatás nem lehetséges.](#)
- [A rendszerhez nem csatlakoztatható iPhone/iPod.](#)
- [A hang kihagy vagy ingadozik, vagy megszakad a kapcsolat.](#)
- [A BLUETOOTH eszköz hangja nem hallható ezen a rendszeren.](#)
- [Jelentős zúgás, zaj vagy torz hang hallható.](#)

## Rádió

- [Jelentős zúgás vagy zaj hallható, vagy nem fogható rádióállomás.](#)
- [Valami zavarja a sztereó FM vételt.](#)
- [A DAB/DAB+ állomás nem fogható megfelelően.](#)
- [A DAB/DAB+ adás akadozik, vagy gyenge a vétel.](#)

## Több rendszer lejátszáshoz

- [A BLUETOOTH eszköz nem csatlakoztatható a rendszerhez, amíg a vezeték nélküli Party Chain funkció aktív.](#)
- [A BLUETOOTH eszköz nem csatlakoztatható a rendszerhez, amíg a Stereo Pair funkció aktív.](#)

## Hozzárendelt alkalmazások

- [A Voice Control funkció nem működik megfelelően.](#)

## Gesture Control

- [A Gesture Control nem aktiválható.](#)
- [A Gesture Control nem működik megfelelően.](#)

## Karaoke

- [A mikrofonból nem jön hang.](#)
- [Akusztikus visszacsatolás lép fel.](#)
- [A hang a lejátszás közben elveszíti a térhatását.](#)

## Alaphelyzetbe állítás

- [A rendszer nem működik megfelelően.](#)
- [A beállítás menü beállításainak visszaállítása alaphelyzetbe](#)

Házi hangrendszer  
MHC-V43D

## Fő egység

### Előlnézet

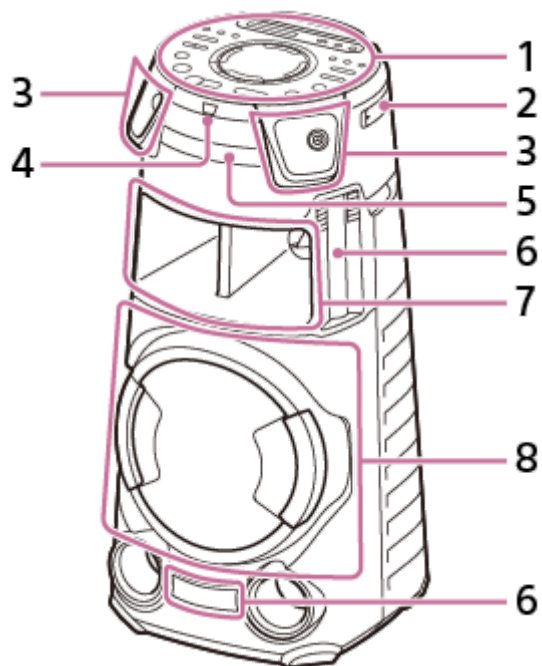

1. Felső panel
2. Mikrofontartó
3. Magassugárzó R/L
4. Távvezérlő érzékelője (  )
5. Lemeztálca
6. Party Light\*
7. Középsugárzó hangszóró (megvilágítás funkcióval\*)
8. Mélysugárzó (megvilágítás funkcióval\*)

\* A bekapcsolt megvilágításnál ne nézzen közvetlenül a fényforrásokba.

### Hátoldal



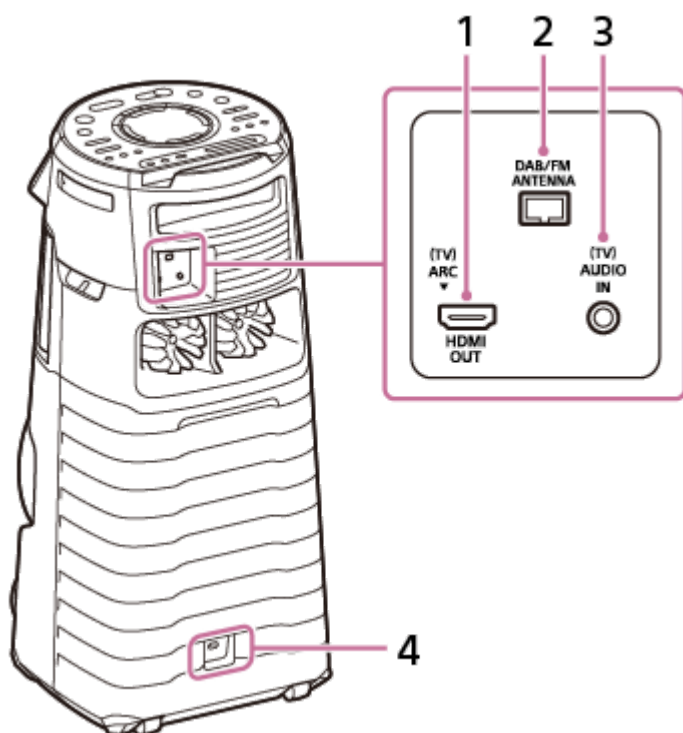

1. HDMI OUT (TV) ARC csatlakozó
2. DAB/FM ANTENNA kivezetés
3. (TV) AUDIO IN csatlakozó
4. AC IN csatlakozó

## Felülnézet

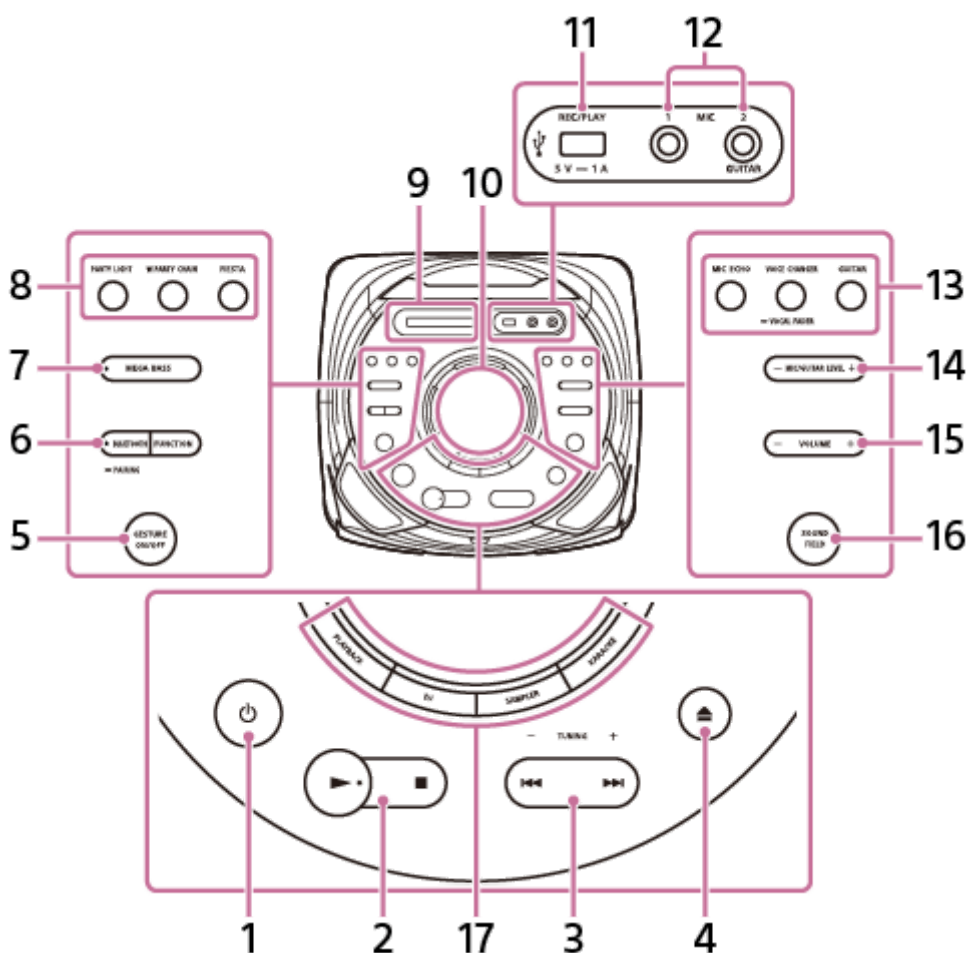

1.  (tápellátás)  
Megnyomásra a rendszer bekapcsol vagy készenléti módba lép.
2.  (lejátszás)\*  
 (leállítás)
3.  (előző)/  (következő)  
TUNING -/+
4.  (nyitás/csukás)
5. GESTURE ON/OFF
6. BLUETOOTH/  PAIRING jelzőfényrel  
FUNCTION
7. MEGA BASS jelzőfényrel
8. PARTY LIGHT  
W.PARTY CHAIN  
FIESTA
9. Kijelző
10. GESTURE CONTROL érzékelő
11.  (USB) REC/PLAY port
12. MIC1 csatlakozó  
MIC2/GUITAR csatlakozó
13. MIC ECHO  
VOICE CHANGER/  VOCAL FADER  
GUITAR
14. MIC/GUITAR LEVEL -/+
15. VOLUME -/+\*  
Szabályozza a hangerőt.
16. SOUND FIELD
17. PLAYBACK  
DJ  
SAMPLER  
KARAOKE

\* A  (lejátszás) és a + gombon kitapintható pont található. A rendszer működtetése során a tapintható pontot referenciaként használhatja.

## Kapcsolódó témák

- [A jelzőfényekről](#)
- [A rendszer vezérlőelemeinek használatakor megjelenik a \[CHILD LOCK\] felirat.](#)
- [A mikrofontartó\(k\) használata](#)

## Távvezérlő

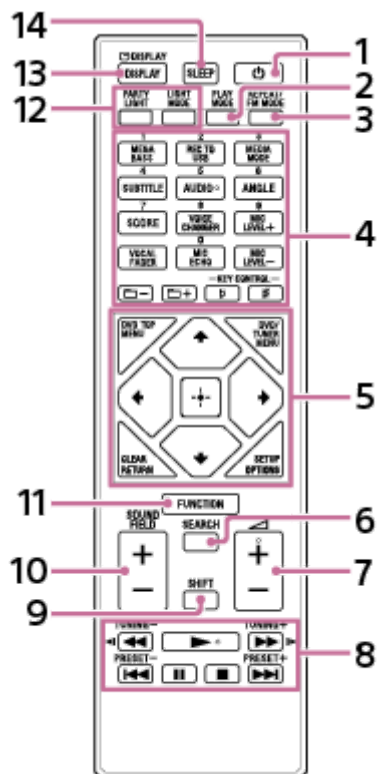

1. (tápellátás)
2. PLAY MODE
3. REPEAT/FM MODE
4. Számgombok (0 – 9)<sup>\*1 \*2</sup>  
 MEGA BASS  
 REC TO USB  
 MEDIA MODE  
 SUBTITLE  
 AUDIO<sup>\*2</sup>  
 ANGLE  
 SCORE  
 VOICE CHANGER  
 MIC LEVEL +/-  
 VOCAL FADER  
 MIC ECHO  
 (mappa) -/+  
 KEY CONTROL (b-jel)/ (kereszt)
5. DVD TOP MENU  
 DVD/TUNER MENU  
 CLEAR<sup>\*1</sup>  
 RETURN  
 SETUP<sup>\*1</sup>  
 OPTIONS

▲ (fel)/ ▼ (le)/ ◀ (balra)/ ▶ (jobbra)  
⊞ (enter)

## 6. SEARCH

7. ▲ (hangerő) +/-\*2

8. ◀◀ (gyors visszatekerés)/ ▶▶ (gyors előretekerés)

◀◀ (lassú visszatekerés)/ ▶▶ (lassú előretekerés)

TUNING -/+

▶ (lejátszás)\*2

◀◀ (előző)/ ▶▶ (következő)

PRESET -/+

■ (szüneteltetés)

■ (leállítás)

## 9. SHIFT\*1

10. SOUND FIELD +/-

11. FUNCTION

12. PARTY LIGHT

LIGHT MODE

13. ☰ DISPLAY\*1

DISPLAY

14. SLEEP

\*1 A gomb felirata rózsaszínű. A gomb használatához tartsa lenyomva a SHIFT (9) gombot, majd nyomja meg ezt a gombot.

\*2 Az 5-ös számgomb/AUDIO, ▲ (hangerő) + és a ▶ (lejátszás) gomb tapintható jellel van ellátva. A rendszer működtetése során a tapintható pontot referenciaként használhatja.

Házi hangrendszer  
MHC-V43D

## Lejátszható lemezek és lemezeken/USB eszközökön lévő fájlok

A rendszer az alábbi formátumokat és lemezeket támogatja.

### Lejátszható lemezek

- DVD VIDEO
- DVD-R/-RW DVD VIDEO formátumban vagy videó módban
- DVD+R/+RW DVD VIDEO formátumban
- VIDEO CD (Ver. 1.0, 1.1 és 2.0 lemezek)
- Super VCD
- CD-R/-RW/-ROM VIDEO CD formátumban vagy super VCD formátumban
- AUDIO CD
- CD-R/-RW AUDIO CD formátumban
- CD-R/-RW/-ROM DATA CD<sup>\*1</sup> formátumban, amely MP3 fájlokat (.mp3)<sup>\*2\*3</sup>, MPEG4 fájlokat (.mp4/.m4v)<sup>\*3\*4</sup>, Xvid fájlokat (.avi) tartalmaz, és megfelel az ISO 9660<sup>\*5</sup> Level 1/Level 2 vagy Joliet (kibővített formátum) szabványoknak.
- DVD-R/-RW/-ROM/+R/+RW DATA DVD<sup>\*1</sup> formátumban, amely MP3 fájlokat (.mp3)<sup>\*2\*3</sup>, MPEG4 fájlokat (.mp4/.m4v)<sup>\*3\*4\*6</sup>, Xvid fájlokat (.avi)<sup>\*6\*7</sup> tartalmaz, és megfelel az UDF (Universal Disk Format) szabványoknak.

### Lejátszható fájlok USB eszközökön

- Zene:  
MP3 fájlok (.mp3)<sup>\*2\*3</sup>, WMA fájlok (.wma)<sup>\*3\*8</sup>, AAC fájlok (.m4a/.mp4/.3gp)<sup>\*3\*9</sup>, WAV fájlok (.wav)<sup>\*3</sup>
- Videó:  
MPEG4 fájlok (.mp4/.m4v)<sup>\*3\*4\*6</sup>, Xvid fájlok (.avi)<sup>\*6\*7</sup>

\*1 Olyan DATA CD/DATA DVD, amely Packet Write formátumban készült, vagy nem volt megfelelően lezárva, nem játszható le.

\*2 Az MP3 (MPEG 1 Audio Layer 3) az ISO/MPEG szabvány által definiált, sűrített hanganyagokra vonatkozó standard formátum. Az MP3 fájloknak MPEG 1 Audio Layer 3 formátumban kell lenniük. Az MP3 PRO hangfájl lejátszható MP3 fájlként.

\*3 A szerzői jogi védelem alatt álló fájlokat (Digital Rights Management) nem lehet lejátszani a rendszeren.

\*4 Az MPEG4 fájlokat MP4 fájlformátumban kell felvenni. A támogatott videókodek és audiokodek a következő:  
- Videókodek: MPEG4 Simple Profile (AVC nem támogatott.)  
- Audiokodek: AAC-LC (HE-AAC nem támogatott.)

\*5 A CD-ROM lemezeken lévő fájlok és mappák logikai formátumát az ISO (International Organization for Standardization) szabvány határozza meg.

\*6 A 720 (szélesség) x 576 (magasság) képpont méretnél nagyobb vagy a magas szélesség/hosszúság arányú videófájlok nem játszhatók le.

\*7 A 2 óránál hosszabb Xvid fájlok vagy több Xvid fájlból összeállított fájlok nem játszhatók le.

\*8 Az olyan WMA fájlok, amelyek WMA DRM, WMA Lossless vagy WMA PRO formátumban vannak, nem játszhatók le.

\*9 Az olyan AAC fájlok, amelyek AAC DRM vagy AAC Lossless formátumban vannak, vagy 96 kHz frekvenciával vannak kódolva, nem játszhatók le.

### Megjegyzés

- A rendszer megkísérli minden fenti kiterjesztést használó fájl lejátszását, akkor is, ha azok formátuma nem támogatott. Az ilyen adatok lejátszása hangos zajt okozhat, ami károsíthatja a hangszórórendszert.
- Az alábbi lemezek/fájlok nem játszhatók le:

- CPRM (Content Protection for Recordable Media) kompatibilis DVD-R/-RW lemez, amelyet Copy-Once programok rögzítettek
- Nem szabványos alakú (pl. szív, négyzet, csillag) lemez
- Olyan lemez, amelyre ragasztószalag, papír vagy matrica van ragasztva
- Kódolt vagy jelszóval védett fájlok.

## CD-R/-RW és DVD-R/-RW/+R/+RW lemezekkel kapcsolatos megjegyzések

- A rendszer bizonyos esetekben nem tudja lejátszani a CD-R/-RW és DVD-R/-RW/+R/+RW lemezeket a felvételek minősége vagy a lemez fizikai állapota, vagy a felvételt készítő eszköz vagy szerzői szoftver jellegzetességei miatt. További részleteket a felvételt készítő eszköz kezelési útmutatójában talál.
- Lehet, hogy bizonyos lejátszási funkciók nem működnek bizonyos DVD+R/+RW lemezekkel akkor sem, ha azok megfelelően le vannak zárva. Ebben az esetben a lemez megtekintéséhez használja a hagyományos lejátszást.

## A lemezekkel kapcsolatos megjegyzések

- A termék a Compact Disc (CD) szabványnak megfelelő lemezek lejátszására szolgál.
- A DualDisc és bizonyos szerzői jogvédelmi technológiák által kódolt zenei lemezek nem felelnek meg a CD szabványnak. Ezért lehet, hogy az ilyen lemezek nem kompatibilisek a termékkel.

## Többmenetes lemezekkel kapcsolatos megjegyzések

A rendszer lejátszhatja a lemezen lévő, folyamatos munkamenettel rögzített adatokat, ha azok az első munkamenettel azonos formátumot használják. A lejátszás azonban nem garantálható.

## A DVD VIDEO és VIDEO CD lejátszási műveletekkel kapcsolatos megjegyzések

A szoftvergyártók szándékosan korlátozhatják a DVD VIDEO vagy VIDEO CD lejátszásának bizonyos műveleteit. Ezért lehet, hogy a lejátszás bizonyos funkciói nem lesznek elérhetők. Olvassa el a DVD VIDEO vagy a VIDEO CD kezelési útmutatóját.

## A lejátszható fájlokkal kapcsolatos megjegyzések

- A lejátszás megkezdése hosszú időt vehet igénybe, ha:
  - a DATA CD/DATA DVD/USB eszköz fájljainak faszervezete túl bonyolult.
  - éppen befejeződött egy másik mappában lévő hangfájlok vagy videófájlok lejátszása.
  - az USB eszköz túl sok mappát vagy fájlt tartalmaz.
- A rendszer az alábbi feltételek mellett képes a DATA CD/DATA DVD vagy az USB eszköz fájljainak lejátszására:
  - Legfeljebb 8 szintnyi mélységű mappák
  - Legfeljebb 300 mappa
  - Legfeljebb 999 fájl egy lemezen
  - Legfeljebb 2 000 fájl egy USB eszközön
  - Legfeljebb 650 fájl egy mappában

Ezek a számok a fájlok és mappák konfigurációjától függően eltérhetnek.

- A rendszer a hang- vagy videófájlokat nem tartalmazó mappákat átugorja.

- Egy más eszközzel, például számítógépről átvitt fájlok lehet, hogy nem az átvitel sorrendjében kerülnek lejátszásra.
- Lehet, hogy a lejátszási sorrend a hangfájl vagy videófájl létrehozásához használt szoftvertől függően nem alkalmazható.
- Nem garantálható a támogatott formátumokat, felvevőeszközöket vagy hordozókat használó összes kódoló/író szoftver kompatibilitása.
- Az Xvid fájlról függően lehet, hogy a kép zavaros lesz, vagy a hang kihagy.

## **Az USB eszközökkel kapcsolatos megjegyzések**

- Nem garantálható, hogy a rendszer minden USB eszközzel együttműködik.
- A rendszert és az USB eszközt ne csatlakoztassa USB-elosztón keresztül.
- Egyes USB eszközök esetében a rendszer által végzett műveletek késlekedhetnek.
- A rendszer lejátszási sorrendje eltérhet a csatlakoztatott USB eszköz lejátszási sorrendjétől.
- Az USB eszköz használata előtt győződjön meg arról, hogy az USB eszköz nem tartalmaz vírusfertőzött fájlt.

Házi hangrendszer  
MHC-V43D

## A rendszer szállítása

A rendszer görgőket tartalmaz, így könnyen gördíthető.

A görgők csak egyenes felületeken használhatók. Egyenetlen felületen két személynek kell megemelnie a rendszer fogantyúinál fogva. A rendszer szállítása során fontos, hogy a megfelelő helyen fogja, hogy megelőzze a személyi sérüléseket és/vagy az anyagi károkat.

A rendszer szállítása előtt húzzon ki minden kábelt.

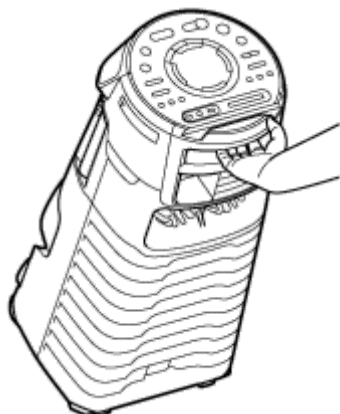

### Megjegyzés

- Járjon el rendkívül körültekintően, ha a rendszert lejtőn mozgatja.
- Ne szállítsa a készüléket ha valaki vagy valami van rajta.
- A rendszer szállítása során ne engedjen gyerekeket vagy csecsemőket a közelébe.
- A rendszer szállításához ne használja a mikrofontartót.
- A rendszer szállítása előtt hajtsa le a mikrofontartót.



## A rendszer csatlakoztatása csatlakozóaljzathoz

- 1 Szilárdan dugja a tápkábel (hálózati tápellátás) (tartozék) végét a rendszer hátsó oldalán lévő AC IN csatlakozóba, majd egy fali csatlakozóaljzatba (①).

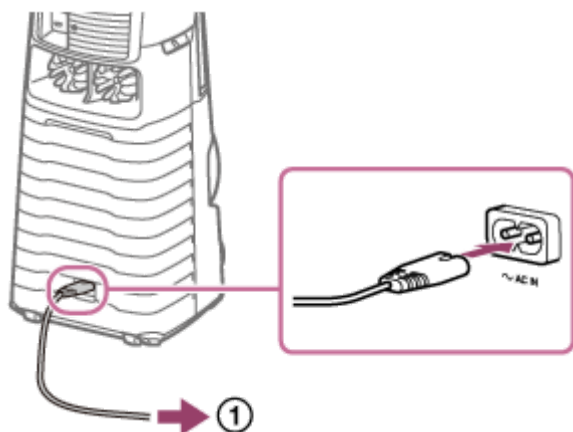

A rendszer bekapcsol bemutató módban, és a megvilágítás automatikusan villogni kezd.

### Kapcsolódó témák

- [Bekapcsolás](#)
- [A bemutató üzemmód kikapcsolása](#)

Házi hangrendszer  
MHC-V43D

## Az elemek behelyezése a távvezérlőbe

- 1 Helyezze be a mellékelt R03 (AAA méretű) elemeket ügyelve azok polaritására.

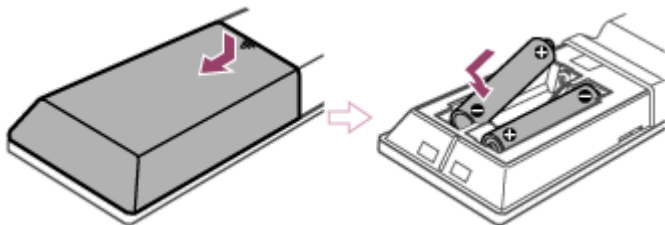

## A rendszer működtetése távvezérlővel

Íranyítsa a távvezérlőt a rendszer távvezérlő-érzékelője felé.

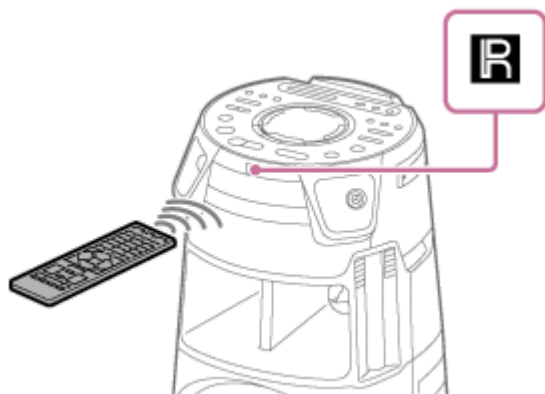

### Tipp

- Ne használjon egyszerre új és régi, illetve különböző típusú elemeket.
- Ha nem használja a távvezérlőt hosszabb ideig, távolítsa el az elemeket, nehogy kifolyjanak és a korrózió kárt okozzon.

Házi hangrendszer  
MHC-V43D

## Bekapcsolás

---

- 1 Nyomja meg a  (tápellátás) gombot.

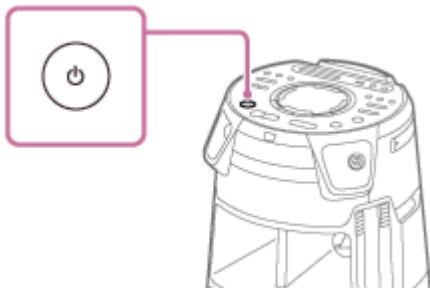

---

### Kapcsolódó témák

- [Kikapcsolás \(készletléti mód\)](#)
- [A rendszer csatlakoztatása csatlakozóaljzathoz](#)

Házi hangrendszer  
MHC-V43D

## Kikapcsolás (késznelési mód)

### 1 Nyomja meg a (tápellátás) gombot.

A kijelzőn villogni kezd a [STANDBY] felirat.

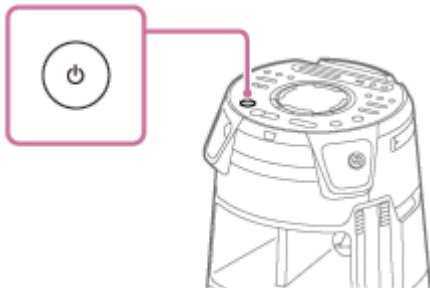

### Kapcsolódó témák

- [Automatikus késznelési funkció](#)
- [A BLUETOOTH késznelési funkció használata](#)

Házi hangrendszer  
MHC-V43D

## Automatikus készenléti funkció

A rendszer megközelítőleg 15 perc után automatikusan készenléti módba lép, ha nem végez rajta semmilyen műveletet, és nem érkezik hangjel. A vásárlás időpontjában az automatikus készenléti funkció be van kapcsolva.

### Megjegyzés

- Az automatikus készenléti funkció nem működik az alábbi esetekben:
  - a TUNER FM funkció használata során.
  - a TUNER DAB funkció használata során.
  - ha az elalvás időzítő aktív.
  - ha külső eszköz csatlakozik a MIC1 csatlakozóhoz vagy a MIC2/GUITAR csatlakozóhoz.
  - ha a rendszer bulivendég szerepben van a vezeték nélküli Party Chain funkcióban, vagy vendég rendszer a Stereo Pair funkcióban.

### Az automatikus készenléti funkció ki- vagy bekapcsolása

1. Nyomja meg az **OPTIONS** gombot.  
A kijelzőn megjelenik a lehetőségek menüje.
2. A **▲** (fel)/ **▼** (le) többszöri megnyomásával válassza ki az **[AutoSTBY]** elemet, majd nyomja meg az **⏏** (enter) gombot.
3. A **▲** (fel)/ **▼** (le) többszöri megnyomásával válassza ki az **[ON]** vagy **[OFF]** elemet, majd nyomja meg az **⏏** (enter) gombot.

### A lehetőségek menü megnyitása

Nyomja meg az **OPTIONS** gombot.

### Tipp

- A kijelzőn megközelítőleg 2 percig villog az **[AutoSTBY]** felirat, mielőtt a rendszer a készenléti módba lép.

## Rákapcsolódás a TV készülékre

A kábelek csatlakoztatása előtt mindig húzza ki a tápkábelt (hálózati tápellátás).

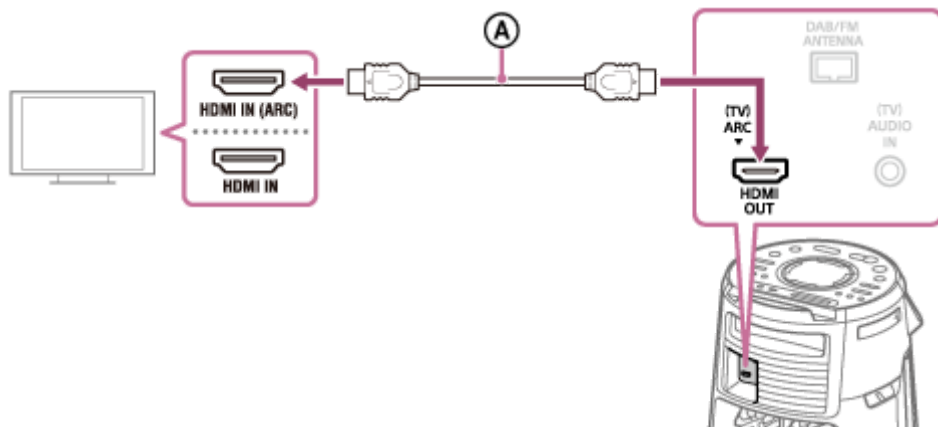

Ⓐ : Nagysebességű HDMI-kábel Ethernettel (nem tartozék)

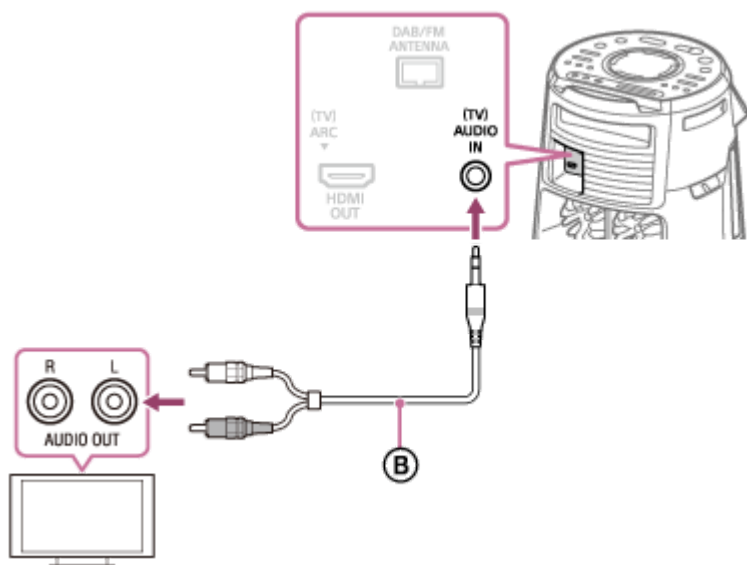

Ⓑ : Hangkábel (nem tartozék)

Válassza ki a csatlakozás módját a TV csatlakozóitól függően.

A TV rendelkezésre álló bemeneti csatlakozója	HDMI-csatlakozó „ARC” <sup>*1</sup> támogatással	HDMI-csatlakozó „ARC” támogatás nélkül	HDMI-csatlakozó nélkül
Videó megtekintése	Ⓐ	Ⓐ	Nem áll rendelkezésre
TV hang lejátszása <sup>*2</sup>	Ⓐ	Ⓑ	Ⓑ

<sup>\*1</sup> Az Audio Return Channel (ARC) funkció lehetővé teszi, hogy a TV hangját a rendszer adja ki mindössze egy HDMI kábeles kapcsolaton keresztül. A rendszer ARC funkciójának beállításáról lásd: [Beállítások menü](#). Ha ellenőrizni kívánja, hogy a TV kompatibilis-e az ARC funkcióval, olvassa el a TV-hez mellékelte kezelési útmutatót.

<sup>\*2</sup> A TV hangjának lejátszásához a FUNCTION gomb többszöri megnyomásával válassza ki a [TV] elemet.

## A színrendszer megváltoztatása (latin-amerikai, brazil, európai és oroszországi modelleken kívül)

A színrendszert a TV színrendszerének megfelelően állítsa be.

Az alábbi eljárás az alábbi módon változtatja meg a színrendszert:

NTSC ↔ PAL

A művelet elvégzéséhez használja a rendszer vezérlőelemeit.

1. A  (tápellátás) megnyomásával kapcsolja be a rendszert.
2. A FUNCTION gomb többszöri megnyomásával válassza ki a [DVD/CD] elemet.
3. Tartsa lenyomva a MIC ECHO és a MEGA BASS gombot legalább 3 másodpercig.  
A kijelzőn megjelenik az [NTSC] vagy a [PAL] felirat.

### Tipp

- A rendszeren keresztül a hang-/videóberendezés hangját is lejátszhatja. (Lásd: [Külső hangeszközön stb. lévő zene hallgatása.](#))
- Ha a választható berendezés csatlakoztatása esetén a rendszer által kiadott hang kimeneti szintje alacsony, próbálja szabályozni a csatlakoztatott berendezés hangjának kimeneti szintjét. Ez növelheti a hang kimeneti szintjét. A részleteket a berendezés kezelési útmutatója tartalmazza.

### Megjegyzés

- A rendszert ne csatlakoztassa a TV-hez videólejátszón keresztül.
- Ha a rendszer HDMI OUT (TV) ARC csatlakozó által kapott hangjel nem 2-csatornás lineáris PCM jel, a rendszer kijelzőjén megjelennek a [CODE 01] és a [SGNL ERR] üzenetek. (Lásd: [Üzenetek.](#))

Házi hangrendszer  
MHC-V43D

## A gyorsbeállítás

A gyorsbeállítás segítségével elvégezheti a minimális alapvető beállításokat a rendszer használata előtt.

**1** Csatlakoztassa a rendszert a TV-készülékhez. (Lásd: [Rákapcsolódás a TV készülékhez.](#))

**2** Kapcsolja be a TV készülékét, és a csatlakozástól függően válassza ki a bemenetet.

**3** A  (tápellátás) megnyomásával kapcsolja be a rendszert.

**4** A **FUNCTION** gomb többszöri megnyomásával válassza ki a [DVD/CD] elemet.

A TV-képernyő alján megjelenik a [Press ENTER to run QUICK SETUP.] üzenet.



### Megjegyzés

- Amikor első ízben kapcsolja be a rendszert, vagy [RESET] műveletet végez, megjelenik az üzenet. (Lásd: [A beállítás menü beállításainak visszaállítása alaphelyzetbe.](#))

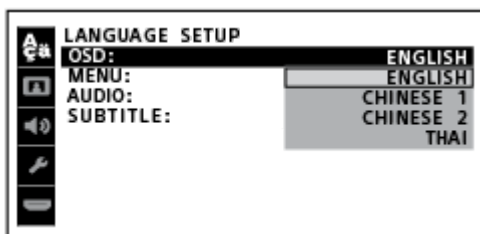

**5** Nyomja meg az  (enter) gombot lemez behelyezése nélkül.

A TV képernyőjén megjelenik a [LANGUAGE SETUP] felirat. A megjelenített elemek az országtól vagy térségtől függően eltérhetnek.



**6** A  (fel)/  (le) többszöri megnyomásával válasszon ki egy nyelvet, majd nyomja meg az  (enter) gombot.

A TV képernyőjén megjelenik a [VIDEO SETUP] felirat.

**7** A  (fel)/  (le) többszöri megnyomásával válassza ki a TV típusának megfelelő beállítást, majd nyomja meg az  (enter) gombot.

Miután a TV képernyőjén megjelenik a [QUICK SETUP is complete.] felirat, a rendszer készen áll a lejátszásra.

## A gyorsbeállítás leállítása

Tartsa lenyomva a SHIFT gombot, és nyomja meg a SETUP gombot.

## A beállítás manuális megváltoztatása

Lásd: [Beállítások menü.](#)





Házi hangrendszer  
MHC-V43D

## A mikrofontartó(k) használata

A mikrofontartókba mikrofonokat (nem tartozék) helyezhet. A mikrofontartó használatához hajtsa ki ujjával az alábbi ábrán látható módon.

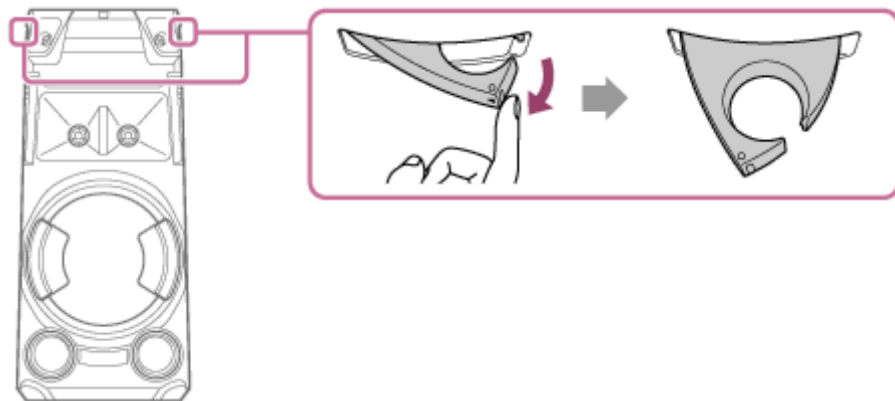

### Megjegyzés

- A mikrofontartók csak mikrofonok tárolására vannak kialakítva.
- A rendszer szállítása során ne fogja a mikrofontartókat.
- Mielőtt mikrofonokat helyez a mikrofontartókba, a rendszer MIC/GUITAR LEVEL - gombjának többszöri megnyomásával csökkentse minimális szintre a mikrofon hangerőszintjét.

### Kapcsolódó témák

- [Karaoke éneklés](#)

Házi hangrendszer  
MHC-V43D

## A bemutató üzemmód kikapcsolása

A vásárlás idején a bemutató mód be van kapcsolva. Ha a rendszert tápkábelrel fali csatlakozóaljzathoz (hálózati tápellátás) csatlakoztatja, a bemutató automatikusan elindul. A kijelzőn futni kezdenek a rendszer fő funkcióira vonatkozó üzenetek, és a megvilágítás kikapcsol.

- 1 Amikor a rendszer ki van kapcsolva, többször nyomja meg a DISPLAY gombot, amíg a bemutató ki nem kapcsol (energiatakarékos mód).**

A kijelző és a megvilágítás kikapcsolódik az energiatakarékoság érdekében.

## A bemutató mód aktiválása

Nyomja meg a DISPLAY gombot.

### Tipp

- A megvilágítás bemutató során történő kikapcsolásához nyomja meg a PARTY LIGHT gombot.

## Rákapcsolódás a TV készülékre

A kábelek csatlakoztatása előtt mindig húzza ki a tápkábelt (hálózati tápellátás).

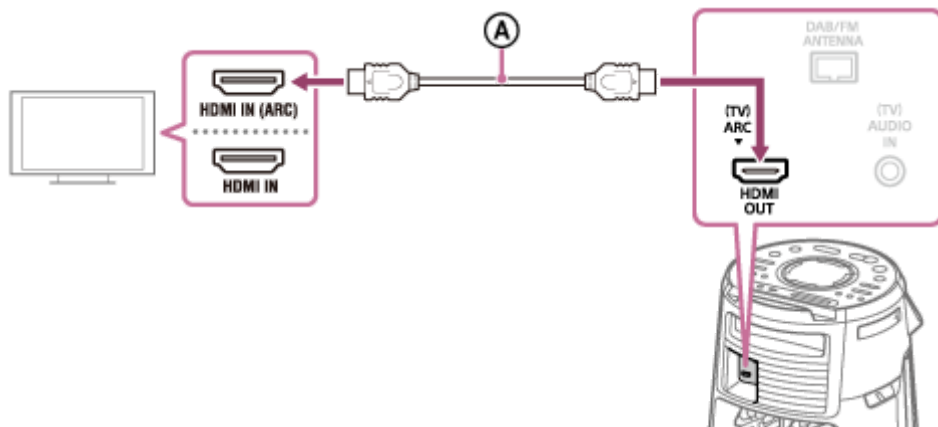

Ⓐ : Nagysebességű HDMI-kábel Ethernettel (nem tartozék)

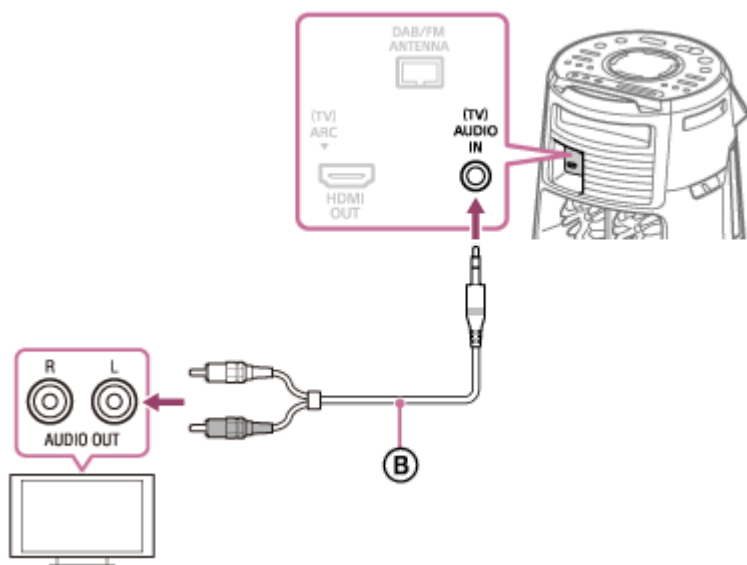

Ⓑ : Hangkábel (nem tartozék)

Válassza ki a csatlakozás módját a TV csatlakozóitól függően.

A TV rendelkezésre álló bemeneti csatlakozója	HDMI-csatlakozó „ARC” <sup>*1</sup> támogatással	HDMI-csatlakozó „ARC” támogatás nélkül	HDMI-csatlakozó nélkül
Videó megtekintése	Ⓐ	Ⓐ	Nem áll rendelkezésre
TV hang lejátszása <sup>*2</sup>	Ⓐ	Ⓑ	Ⓑ

<sup>\*1</sup> Az Audio Return Channel (ARC) funkció lehetővé teszi, hogy a TV hangját a rendszer adja ki mindössze egy HDMI kábeles kapcsolaton keresztül. A rendszer ARC funkciójának beállításáról lásd: [Beállítások menü](#). Ha ellenőrizni kívánja, hogy a TV kompatibilis-e az ARC funkcióval, olvassa el a TV-hez mellékelte kezelési útmutatót.

<sup>\*2</sup> A TV hangjának lejátszásához a FUNCTION gomb többszöri megnyomásával válassza ki a [TV] elemet.

## A színrendszer megváltoztatása (latin-amerikai, brazil, európai és oroszországi modelleken kívül)

A színrendszert a TV színrendszerének megfelelően állítsa be.

Az alábbi eljárás az alábbi módon változtatja meg a színrendszert:

NTSC ↔ PAL

A művelet elvégzéséhez használja a rendszer vezérlőelemeit.

1. A  (tápellátás) megnyomásával kapcsolja be a rendszert.
2. A FUNCTION gomb többszöri megnyomásával válassza ki a [DVD/CD] elemet.
3. Tartsa lenyomva a MIC ECHO és a MEGA BASS gombot legalább 3 másodpercig.  
A kijelzőn megjelenik az [NTSC] vagy a [PAL] felirat.

### Tipp

- A rendszeren keresztül a hang-/videóberendezés hangját is lejátszhatja. (Lásd: [Külső hangeszközön stb. lévő zene hallgatása.](#))
- Ha a választható berendezés csatlakoztatása esetén a rendszer által kiadott hang kimeneti szintje alacsony, próbálja szabályozni a csatlakoztatott berendezés hangjának kimeneti szintjét. Ez növelheti a hang kimeneti szintjét. A részleteket a berendezés kezelési útmutatója tartalmazza.

### Megjegyzés

- A rendszert ne csatlakoztassa a TV-hez videólejátszón keresztül.
- Ha a rendszer HDMI OUT (TV) ARC csatlakozó által kapott hangjel nem 2-csatornás lineáris PCM jel, a rendszer kijelzőjén megjelennek a [CODE 01] és a [SGNL ERR] üzenetek. (Lásd: [Üzenetek.](#))

Házi hangrendszer  
MHC-V43D

## A HDMI vezérlés funkció használata

Ha a HDMI vezérlés funkcióval\* kompatibilis TV-készüléket csatlakoztat HDMI-kábel (Nagysebességű HDMI-kábel Ethernettel, nem tartozék) segítségével, az eszközt egyszerűen működtetheti a TV távvezérlője segítségével. A HDMI vezérlés funkcióval az alábbi funkciók használhatók.

- A rendszer kikapcsolása funkció
- A rendszer hangszabályozási funkciója
- Audio Return Channel (ARC) funkció
- Egyérintéses lejátszás funkció
- Egyszerű távvezérlési funkció
- Nyelvkövetés funkció

\* A HDMI vezérlés a CEC (Consumer Electronics Control) által használt szabvány, amely lehetővé teszi, hogy HDMI (High-Definition Multimedia Interface) eszközök egymást vezéreljék.

### Megjegyzés

- Ezek a funkciók a Sony által gyártott eszközökön kívül más eszközökkel is működhetnek, de működésük nem garantálható.

## A HDMI vezérlés funkció használatának előkészítése

### 1 Tartsa lenyomva a SHIFT gombot, és nyomja meg a SETUP gombot.

A TV képernyőjén megjelenik a beállítás menüje.

### 2 Állítsa a [HDMI SETUP] – [CONTROL FOR HDMI] beállításokat [ON] értékre.

A vásárlás időpontjában ez a beállítás [ON]. További részletek a [Beállítások menü](#) részben.

Engedélyezze a HDMI vezérlés funkció beállítását a rendszerhez csatlakoztatott TV készülékben.

Ha engedélyezi a HDMI vezérlés („BRAVIA” Sync) funkciót a Sony által gyártott TV használata során, a rendszer HDMI vezérlés funkciója is automatikusan bekapcsol. A beállítást követően a kijelzőn megjelenik a [COMPLETE] felirat.

## A rendszer kikapcsolása funkció

Ha kikapcsolja a TV-t, a rendszer automatikusan kikapcsol.

1. Tartsa lenyomva a SHIFT gombot, és nyomja meg a SETUP gombot.  
A TV képernyőjén megjelenik a beállítás menüje.
2. Állítsa a [HDMI SETUP] – [STANDBY LINKED TO TV] beállításokat [ON] vagy [AUTO] értékre.  
A vásárlás időpontjában ez a beállítás [AUTO]. További részletek a [Beállítások menü](#) részben.

### Megjegyzés

- A csatlakoztatott eszköz állapotától függően lehet, hogy az eszköz nem kapcsol ki.

## A rendszer hangszabályozási funkciója

Ha a TV nézése során kikapcsolja a rendszert, a TV hangját a rendszer hangszórói játsszák le. A rendszer hangereje a TV távvezérlője segítségével szabályozható.

Ha az előző TV-nézés során a TV hangja a rendszer hangszóróin keresztül szólt, a TV ismételt bekapcsolásával a rendszer automatikusan bekapcsol.

A TV menüje segítségével is végezhet műveleteket. A részleteket a TV kezelési útmutatója tartalmazza.

### Megjegyzés

- A TV-től függően a rendszer hangerőszintje megjelenhet a TV képernyőjén. Az érték eltérhet a kijelzőn látható hangerőszinttől.
- A TV beállításaitól függően lehet, hogy a System Audio Control funkció nem áll rendelkezésre. A részleteket a TV kezelési útmutatója tartalmazza.

## Audio Return Channel (ARC) funkció

Ha a rendszer a TV olyan HDMI IN csatlakozójához csatlakozik, amely kompatibilis az Audio Return Channel (ARC) funkcióval, a TV hangját hangkábel (nem tartozék) csatlakoztatása nélkül is hallgathatja a rendszer hangszóróiból.

1. Tartsa lenyomva a SHIFT gombot, és nyomja meg a SETUP gombot.  
A TV képernyőjén megjelenik a beállítás menüje.
2. Állítsa a [HDMI SETUP] – [AUDIO RETURN CHANNEL] beállításokat [ON] értékre.  
A vásárlás időpontjában ez a beállítás [ON]. További részletek a [Beállítások menü](#) részben.

### Megjegyzés

- Ha a TV nem kompatibilis az Audio Return Channel (ARC) funkcióval, hangkábelt (nem tartozék) kell csatlakoztatnia.

## Egyérintéses lejátszás funkció

Ha megnyomja a ► (lejátszás) gombot a DVD/CD vagy USB funkció használata során, a TV automatikusan bekapcsol. A TV bemenete arra HDMI bemenetre vált, amelyhez a rendszer csatlakozik.

### Megjegyzés

- A TV típusától függően lehet, hogy a lejátszott tartalom bevető része nem játszódik le helyesen.

## Egyszerű távvezérlési funkció

A SYNC MENU segítségével kiválaszthatja a rendszert, és működtetheti a rendszert.

Ez a funkció akkor használható, ha a TV támogatja a link menüt. A részleteket a TV kezelési útmutatója tartalmazza.

### Megjegyzés

- A TV link menüjében a TV a rendszert „Player” (Lejátszó) néven ismeri fel.
- Bizonyos TV készülékeknél egyes műveletek nem állnak rendelkezésre.

## Nyelvkövetés funkció

Ha megváltoztatja a TV képernyő kijelzéseinek a nyelvét, a rendszer kijelzéseinek a nyelve is megváltozik.

## Kapcsolódó témák

- [Rákapcsolódás a TV készülékre](#)

## Külső hangeszközön stb. lévő zene hallgatása

A külső hangeszközön lévő zenét úgy játszhatja le, ha az eszközt egy hangkábellel (nem tartozék) a rendszerhez csatlakoztatja.

- 1 **NYOMJA MEG TÖBBSZÖR A  (HANGERŐ) - GOMBOT (VAGY NYOMJA MEG A RENDSZER VOLUME - GOMBJÁT), AMÍG A [VOL MIN] FELIRAT MEG NEM JELENIK A KIJELZŐN.**

- 2 **Csatlakoztasson egy külső hangeszközt a rendszer (TV) AUDIO IN csatlakozójához egy hangkábellel.**

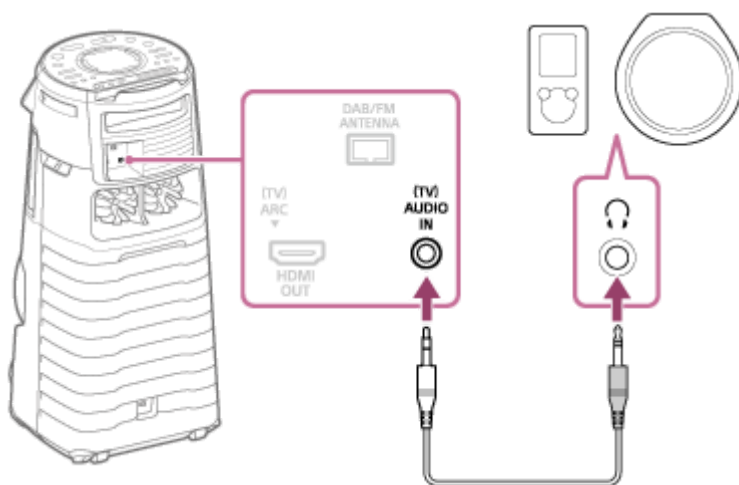

- 3 **A FUNCTION gomb többszöri megnyomásával válassza ki az [AUDIO IN] elemet.**

- 4 **Kapcsolja be a csatlakoztatott hangeszközt, és indítsa el a lejátszást.**

- 5 **Szabályozza a hangerőt.**

Először szabályozza a rendszer hangerejét. Ha a hangerőszint még mindig túl alacsony, szabályozza a csatlakoztatott eszköz hangerőszintjét.

### Tipp

- Ha a csatlakoztatott külső hangeszköz hangereje túl alacsony, lehet, hogy a rendszer automatikusan készenléti módba lép. Szabályozza az eszköz hangerőszintjét. Az automatikus készenléti mód funkció kikapcsolásáról „[Automatikus készenléti funkció](#)” című fejezetben olvashat.

### Kapcsolódó témák

- [Automatikus készenléti funkció](#)



## Lemez lejátszása

Ha lemezt kíván lejátszani a rendszeren, kövesse az alábbi lépéseket:

- 1 A **FUNCTION** gomb többszöri megnyomásával válassza ki a [DVD/CD] elemet.
- 2 A rendszer **▲ (nyitás/csukás)** gombjának megnyomásával nyissa ki a lemeztálcát, és helyezzen a lemeztálcára egy lemezt a címkéjével felfelé.



- 3 Nyomja meg újra a rendszer **▲ (nyitás/csukás)** gombját a lemeztálca becsukásához.  
Ne erőltesse a lemeztálca becsukását nyomással, mivel ez meghibásodáshoz vezethet.
- 4 Ha a lemez DATA CD/DATA DVD formátumú, a **MEDIA MODE** gomb többszöri megnyomásával válassza ki a [MUSIC] vagy [VIDEO] elemet.
- 5 Nyomja meg a **▶ (lejátszás)** gombot a lejátszás elindításához.

### Egyéb műveletek

A lemeztől vagy a fájlól függően lehet, hogy a funkció nem áll rendelkezésre.

Művelet	Tegye ezt
A lejátszás leállítása	Nyomja meg a <b>■ (leállítás)</b> gombot.
Lejátszás szüneteltetése	Nyomja meg a <b>   (szüneteltetés)</b> gombot.
A lejátszás folytatása vagy visszatérés a normál lejátszáshoz	Nyomja meg a <b>▶ (lejátszás)</b> gombot.

Művelet	Tegye ezt
A felújítási pont törlése	Nyomja meg a ■ (leállítás) gombot kétszer.
Egy sáv, fájl, fejezet vagy jelenet kiválasztása	Lejátszás közben nyomja meg az ◀◀ (előző) vagy a ▶▶ (következő) gombot. Vagy tartsa lenyomva a SHIFT gombot, használja a számgombokat, majd nyomja meg az + (enter) gombot.
Mappa kiválasztása	Nyomja meg többször a 📁 (mappa) -/+ gombot.
A DVD címének a megjelenítése	Nyomja meg a DVD TOP MENU gombot.
A DVD menü megtekintése	Nyomja meg a DVD/TUNER MENU gombot.
Egy pont gyors megkeresése előre- vagy visszatekerés közben (keresés zárolása)	Lejátszás közben nyomja meg a ◀◀ (gyors visszatekerés) vagy a ▶▶ (gyors előretekerés) gombot. Valahányszor megnyomja a ◀◀ (gyors visszatekerés) vagy ▶▶ (gyors előretekerés) gombot, a lejátszás sebessége megváltozik.
Film lejátszása kockánként (lassított lejátszás)	Nyomja meg a ⏸ (szüneteltetés) gombot, majd nyomja meg a ◀◀ (lassú visszatekerés) vagy ▶▶ (lassú előretekerés) gombot. Valahányszor megnyomja a ◀◀ (lassú visszatekerés) vagy ▶▶ (lassú előretekerés) gombot, a lejátszás sebessége megváltozik.

## Lejátszás egy adott fájlról

1. A MEDIA MODE gomb többszöri megnyomásával válassza ki a [MUSIC] vagy a [VIDEO] elemet a TV képernyőjén.
2. A mappák listáját a SEARCH gomb megnyomásával jelenítheti meg a TV képernyőjén.
3. A ⬆ (fel)/ ⬇ (le) gomb többszöri megnyomásával válassza ki a kívánt mappát.
4. A fájlok listát az + (enter) gomb megnyomásával jelenítheti meg a TV képernyőjén.  
A mappák listájába a RETURN megnyomásával térhet vissza.
5. A ⬆ (fel)/ ⬇ (le) többszöri megnyomásával válassza ki a kívánt fájlt, majd nyomja meg az + (enter) gombot.

## Kapcsolódó témák

- [Rákapcsolódás a TV készülékre](#)

Házi hangrendszer  
MHC-V43D

## Különböző műveletek lemez lejátszása közben

A lemeztől vagy a fájlától függően lehet, hogy a funkció nem áll rendelkezésre.

### Egy adott sáv keresése (AUDIO CD)

Tartsa lenyomva a SHIFT gombot, és a számgombok megnyomásával válassza ki a kívánt sávot, majd nyomja meg az **[+]** (enter) gombot.

### Egy adott műsor/fejezet/jelenet/sáv/index keresése (DVD VIDEO/VIDEO CD)

1. A lejátszás során a SEARCH gomb többszöri megnyomásával válassza ki a keresési módot.
2. Tartsa lenyomva a SHIFT gombot, és a számgombok megnyomásával írja be ki a műsor, fejezet, jelenet, sáv, index számát, majd nyomja meg az **[+]** (enter) gombot.  
A lejátszás megkezdődik.

#### Megjegyzés

- VIDEO CD PBC lejátszása esetén a SEARCH megnyomásával keresheti meg a jelenetet.
- VIDEO CD PBC nélküli lejátszása esetén a SEARCH megnyomásával keresheti meg a sávot és indexet.

### Egy adott pont keresése idő kód segítségével (DVD VIDEO)

1. A lejátszás során a SEARCH gomb többszöri megnyomásával válassza ki az idő alapú keresési módot.
2. Tartsa lenyomva a SHIFT gombot, és a számgombok megnyomásával írja be időkódot, majd nyomja meg az **[+]** (enter) gombot.  
Például: A 2 óra, 10 perc, 20 másodpercnél kezdődő jelenet kikereséséhez tartsa lenyomva a SHIFT gombot, majd nyomja meg a 2, 1, 0, 2, 0 gombokat ([2:10:20]).  
Ha elhibázta tartsa lenyomva a SHIFT billentyűt, és a CLEAR megnyomásával törölje a számot.

### Keresés a DVD menü segítségével (DVD VIDEO)

1. Nyomja meg a DVD/TUNER MENU gombot.
2. Nyomja meg a **↑** (fel)/ **↓** (le)/ **←** (balra)/ **→** (jobbra) gombot, vagy tartsa lenyomva a SHIFT gombot, és a számgombok megnyomásával válassza ki a kívánt műsort vagy elemet, majd nyomja meg az **[+]** (enter) gombot.

### Kameraállítás megváltoztatása (DVD VIDEO)

A lejátszás során az ANGLE gomb többszöri megnyomásával válassza ki a kívánt kameraállást.

### A feliratok beállításának kiválasztása (DVD VIDEO)

A lejátszás során a SUBTITLE gomb többszöri megnyomásával válassza ki a feliratok nyelvét, vagy kapcsolja ki a feliratozást.

### Nyelv/hang megváltoztatása (DVD VIDEO/VIDEO CD/AUDIO CD/DATA CD/DATA DVD)

A lejátszás során az AUDIO gomb többszöri megnyomásával válassza ki a kívánt hangformátumot vagy üzemmódot.

## DVD VIDEO

Ha a forrás több hangformátumot vagy többnyelvű hangot tartalmaz, kiválaszhatja a hangformátumot vagy nyelvet. A megjelenő 4 számjegy a nyelv kódját jelzi. A [Nyelvek kódlistája](#) részben ellenőrizze, hogy a kód milyen nyelvet jelöl. Ha egy nyelv kétszer vagy többször is megjelenik, a DVD VIDEO többféle hangformátummal volt felvéve.

## VIDEO CD/AUDIO CD/hangfájl

Lehetősége van a hangkimenet megváltoztatására.

- [STEREO]\*: Sztereó hang.
- [1/L]/[2/R]: A bal vagy jobb csatorna mono hangja.

## SUPER VIDEO CD

- [1:STEREO]\*: Az 1. sáv sztereó hangja.
- [1:1/L]/[1:2/R]: Az 1. sáv bal vagy jobb csatornájának mono hangja.
- [2:STEREO]: A 2. sáv sztereó hangja.
- [2:1/L]/[2:2/R]: A 2. sáv bal vagy jobb csatornájának mono hangja.

\* Alapértelmezett beállítás

## VIDEO CD lejátszása PBC funkciókkal (VIDEO CD)

A PBC (Playback Control) menü segítségével kihasználhatja a VIDEO CD (VIDEO CD 2.0 verzió és Super VCD) interaktív lehetőségeit.

1. A ► (lejátszás) megnyomásával indítsa el egy VIDEO CD lemez lejátszását PBC funkciók használatával. A TV képernyőjén megjelenik a PBC menü.
2. Tartsa lenyomva a SHIFT gombot, és a számgombok megnyomásával válassza ki a kívánt elem számát majd nyomja meg az + (enter) gombot.
3. Folytassa a lejátszást a menü utasításai szerint.

### Megjegyzés

- A PBC lejátszás a lejátszás ismétlése funkció aktiválása során befejeződik.

## A PBC lejátszás befejezése

1. Leállított lejátszásnál nyomja meg az ◀◀ (előző) vagy ▶▶ (következő) gombot, vagy tartsa lenyomva a SHIFT gombot, és a számgombok segítségével válasszon ki egy sávot.
2. Nyomja meg a ► (lejátszás) vagy az + (enter) gombot. Elindul a lejátszás a kiválasztott sávtól kezdve.

## Visszatérés a PBC lejátszáshoz

Nyomja meg a ■ (leállítás) gombot kétszer, majd nyomja meg a ► (lejátszás) gombot.

## Több lemez lejátszásának a folytatása (DVD VIDEO/VIDEO CD)

A rendszer képes tárolni 6 lemez lejátszásának felújítási pontját, és a lemez visszahelyezése esetén folytatja a lejátszást. Ha elmenti a 7. lemez felújítási pontját, az első lemez felújítási pontja törlődik. A funkció aktiválásához állítsa a [MULTI-DISC RESUME] beállítást a [SYSTEM SETUP] oldalon [ON] értékre.

### Megjegyzés

- Ha elejétől kívánja lejátszani a lemezt, nyomja meg kétszer a ■ (leállítás) gombot, majd nyomja meg a ► (lejátszás) gombot.

---

---

## Kapcsolódó témák

- [Rákapcsolódás a TV készülékre](#)

5-013-979-51(1) Copyright 2020 Sony Corporation

Házi hangrendszer  
MHC-V43D

## A lejátszási mód használata

A lemeztől vagy a fájlától függően lehet, hogy a funkció nem áll rendelkezésre.

### Eljátszás eredeti vagy véletlenszerű sorrendben (normál lejátszás/véletlenszerű lejátszás) (AUDIO CD/DATA CD/DATA DVD)

Leállított lejátszás mellett nyomja meg többször a PLAY MODE gombot.

- [DISC]<sup>\*1</sup>: Lejátssza a lemezt.
- [FOLDER]<sup>\*2</sup>: Lejátssza a lemez megadott mappájában lévő összes lejátszható fájlt.
- [DISC (SHUFFLE)]: Megkeveri a lemezen lévő összes hangfájlt.
- [FOLDER (SHUFFLE)]<sup>\*2</sup>: Megkeveri a lemez megadott mappájában lévő összes hangfájlt.

\*1 Alapértelmezett beállítás

\*2 Nem választható AUDIO CD esetén.

#### Megjegyzés

- A [FLDR] és a [SHUF] jelzőfény kialszik a kijelzőn, ha a normál lejátszást [DISC] értékre állítja.
- A [FLDR] jelzőfény világítani kezd a kijelzőn, ha a normál lejátszást [FOLDER] értékre állítja.
- A [SHUF] jelzőfény világítani kezd a kijelzőn, ha a véletlenszerű lejátszást [DISC (SHUFFLE)] értékre állítja.
- A [FLDR] és a [SHUF] jelzőfény világítani kezd a kijelzőn, ha a véletlenszerű lejátszást [FOLDER (SHUFFLE)] értékre állítja.
- A véletlenszerű lejátszás nem alkalmazható videófájlokra.
- A véletlenszerű lejátszás törölődik, ha:
  - kinyitja a lemeztálcát.
  - szinkronizált átvitelt végez.
  - megváltoztatja a MEDIA MODE beállítást.
- A véletlenszerű lejátszás akkor is törölődhet, ha mappát vagy sávot választ a lejátszáshoz.

### A lejátszás ismétlése (ismételt lejátszás) (DVD VIDEO/VIDEO CD/AUDIO CD/DATA CD/DATA DVD)

Nyomja meg többször a REPEAT/FM MODE gombot.

A lemez vagy a fájl típusától függően lehet, hogy bizonyos beállítások nem állnak rendelkezésre.

- [OFF]<sup>\*</sup>: Nem ismétli meg a lejátszást.
- [ALL]: Megismétli az összes sávot vagy fájlt a kiválasztott lejátszás módban.
- [DISC]: Megismétli az egész tartalmat (csak DVD VIDEO és VIDEO CD).
- [TITLE]: Megismétli az aktuális műsort (csak DVD VIDEO).

- [CHAPTER]: Megismétli az aktuális fejezetet (csak DVD VIDEO).
- [TRACK]: Megismétli az aktuális sávot.
- [FILE]: Megismétli az aktuális videófájlt.

\* Alapértelmezett beállítás

## Az ismételt lejátszás visszavonása

A REPEAT/FM MODE gomb többszöri megnyomásával válassza ki az [OFF] elemet.

### Megjegyzés

- A [↵] jelzőfény világítani kezd a kijelzőn, ha az ismételt lejátszást [ALL] vagy [DISC] értékre állítja.
- A [↵1] jelzőfény világítani kezd a kijelzőn, ha az ismételt lejátszást [TITLE], [CHAPTER], [TRACK] vagy [FILE] értékre állítja.
- Nem használhatja a VIDEO CD ismételt lejátszását PBC lejátszás során.
- A DVD VIDEO lemeztől függően lehet, hogy az ismételt lejátszás nem használható.
- Az ismételt lejátszás törlődik, ha:
  - kinyitja a lemeztálcát.
  - kikapcsolja a rendszert (csak DVD VIDEO és VIDEO CD).
  - megváltoztatja a funkciót (csak DVD VIDEO és VIDEO CD).
  - szinkronizált átvitelt végez.
  - megváltoztatja a MEDIA MODE beállítást.

Házi hangrendszer  
MHC-V43D

## A lemezzel kapcsolatos információk megtekintése

A lemezről az alábbi információkat jelenítheti meg a TV képernyőjén és a kijelzőn.

A lejátszás során tartsa lenyomva a SHIFT gombot, és többször nyomja meg a  DISPLAY gombot.

Például:

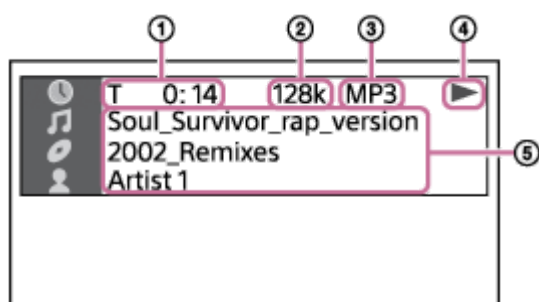

1. Lejátszással kapcsolatos információk  
Az eltelt és a hátralévő idő
2. Bitsebesség
3. Hordozótípus
4. Lejátszás állapota
5. Különböző nevek
  - Fájlnév, mappanév
  - Dal címe, előadó neve, album címe

### Megjegyzés

- A lejátszott forrástól függően lehet, hogy bizonyos információk vagy karakterek nem jelennek meg.
- A lejátszási üzemmódtól függően a megjelenített információk eltérhetnek.
- A rendszer támogatja az ID3 címke 1.0/1.1/2.2/2.3 verzióját.
- Ha a név olyan karaktert tartalmaz, amely nem jeleníthető meg, az ilyen karakter  jelként jelenik meg.

Nyomja meg többször a bekapcsolt rendszer DISPLAY gombját.  
Az alábbi információkat tekintheti meg:

- Eltelt idő/hátralévő idő
- Fájlnév, mappanév
- Dal címe, előadó neve, album címe

### Megjegyzés



- A karakterektől függően lehet, hogy a név nem jelenik meg.
- Lehet, hogy a hangfájlok vagy a videófájlok lejátszási ideje nem jelenik meg helyesen.
- A VBR (változó bitsűrűség) segítségével kódolt hangfájl eltelt lejátszási ideje nem jelenik meg helyesen.

---

## Kapcsolódó témák

- [Rákapcsolódás a TV készülékre](#)

5-013-979-51(1) Copyright 2020 Sony Corporation

## A lemez lejátszásának a letiltása (Szülői felügyelet)

Letilthatja bizonyos DVD VIDEO lejátszását egy előre meghatározott szintnek megfelelően. Így bizonyos részek kimaradnak, vagy más jelenetek jelennek meg helyettük.

- 1 Leállított lejátszás mellett tartsa lenyomva a SHIFT gombot, és nyomja meg a SETUP gombot.
- 2 A **↑** (fel)/ **↓** (le) többszöri megnyomásával válassza ki a [SYSTEM SETUP] elemet, majd nyomja meg az **+** (enter) gombot.
- 3 A **↑** (fel)/ **↓** (le) többszöri megnyomásával válassza ki a [PARENTAL CONTROL] elemet, majd nyomja meg az **+** (enter) gombot.
- 4 Tartsa lenyomva a SHIFT gombot, és a számgombok megnyomásával írja be, illetve írja be újra a 4-jegyű jelszót, majd nyomja meg az **+** (enter) gombot.
- 5 A **↑** (fel)/ **↓** (le) többszöri megnyomásával válassza ki a [STANDARD] elemet, majd nyomja meg az **+** (enter) gombot.
- 6 A **↑** (fel)/ **↓** (le) többszöri megnyomásával válasszon ki a lejátszás korlátozási szintjeként egy földrajzi térséget, majd nyomja meg az **+** (enter) gombot.  
  
Ezzel kijelölte a térséget.  
Ha az [OTHERS → ] elemet választja, a kívánt földrajzi térségként írja be a térség kódját a [Szülői felügyelet térségek kódlistája](#) alapján a lenyomva tartott SHIFT gomb és a számgombok használatával.
- 7 A **↑** (fel)/ **↓** (le) többszöri megnyomásával válassza ki a [LEVEL] elemet, majd nyomja meg az **+** (enter) gombot.
- 8 A **↑** (fel)/ **↓** (le) többszöri megnyomásával válassza ki a kívánt szintet, majd nyomja meg az **+** (enter) gombot.  
  
Alacsonyabb érték szigorúbb korlátozást jelent.



### A szülői felügyelet funkció kikapcsolása

Állítsa a [LEVEL] beállítást [OFF] értékre a **8** lépésben.

### Olyan lemez lejátszása, amelyre beállított szülői felügyelet érvényes

1. Helyezze be a lemezt, és nyomja meg a **▶** (lejátszás) gombot.  
A TV képernyőjén megjelenik a jelszómegadás képernyője.
2. Tartsa lenyomva a SHIFT gombot, és a számgombok megnyomásával írja be, illetve írja be újra a 4-jegyű jelszót, majd nyomja meg az **+** (enter) gombot.  
A rendszer megkezdi a lejátszást.

### Ha elfelejti a jelszavát

1. Vegye ki a lemezt, és ismétlje meg az ❶ – ❸ lépéseket.
2. Tartsa lenyomva a SHIFT gombot, és a számgombok megnyomásával írja be az [199703] jelszót, majd nyomja meg az  (enter) gombot.
3. Kövesse a képernyőn megjelenő utasításokat, és írjon be egy új 4-jegyű jelszót.
4. Helyezze be újra a lemezt, és nyomja meg a  (lejátszás) gombot.  
Újra be kell írnia az új jelszót.

---

## Kapcsolódó témák

- [Rákapcsolódás a TV készülékre](#)

5-013-979-51(1) Copyright 2020 Sony Corporation

Házi hangrendszer  
MHC-V43D

## Csatlakoztatás USB eszközhöz

---

### Kompatibilis USB eszközök

- USB eszközök, amelyek megfelelnek az USB háttértár szabványnak

Lehet, hogy bizonyos USB eszközök nem működnek együtt a rendszerrel akkor sem, ha teljesítik a fenti feltételeket. Az iPhone/iPod eszközök USB általi csatlakoztatása nem támogatott.

**1** A FUNCTION gomb többszöri megnyomásával válassza ki az [USB] elemet.

**2** Csatlakoztasson USB eszközt a rendszer  $\Psi$  (USB) portjához.

### Megjegyzés

- USB adapter (nem tartozék) segítségével is csatlakoztathatja az USB eszközt a rendszerhez, ha az USB eszköz nem csatlakoztatható a rendszer  $\Psi$  (USB) portjához.

---

### Kapcsolódó témák

- [USB eszköz lejátszása](#)

Házi hangrendszer  
MHC-V43D

## USB eszköz lejátszása

- 1 A **FUNCTION** gomb többszöri megnyomásával válassza ki az **[USB]** elemet.
- 2 Csatlakoztasson USB eszközt a rendszer **ψ (USB)** portjához.
- 3 A **MEDIA MODE** gomb megnyomásával válassza ki a **[MUSIC]** vagy **[VIDEO]** elemet.
- 4 Nyomja meg a **▶ (lejátszás)** gombot a lejátszás elindításához.

## Egyéb műveletek

A fájlról függően lehet, hogy a funkció nem áll rendelkezésre.

Művelet	Tegye ezt
A lejátszás leállítása	Nyomja meg a <b>■</b> (leállítás) gombot.
Lejátszás szüneteltetése	Nyomja meg a <b>  </b> (szüneteltetés) gombot.
A lejátszás folytatása vagy visszatérés a normál lejátszáshoz	Nyomja meg a <b>▶</b> (lejátszás) gombot.
A felújítási pont törlése	Nyomja meg a <b>■</b> (leállítás) gombot kétszer.
Fájl kiválasztása	Lejátszás közben nyomja meg az <b>◀◀</b> (előző) vagy a <b>▶▶</b> (következő) gombot. Vagy tartsa lenyomva a <b>SHIFT</b> gombot, használja a számgombokat, majd nyomja meg az <b>⊞</b> (enter) gombot.
Mappa kiválasztása	Nyomja meg többször a <b>📁</b> (mappa) <b>-/+</b> gombot.
Egy pont gyors megkeresése előre- vagy visszatekerés közben (keresés zárolása)	Lejátszás közben nyomja meg a <b>◀◀</b> (gyors visszatekerés) vagy a <b>▶▶</b> (gyors előretekerés) gombot. Nyomja meg a <b>▶</b> (lejátszás) gombot a lejátszás folytatásához. Valahányszor megnyomja a <b>◀◀</b> (gyors visszatekerés) vagy <b>▶▶</b> (gyors előretekerés) gombot, a lejátszás sebessége megváltozik.
Hangkimenet megváltoztatása	Lejátszás közben nyomja meg többször az <b>AUDIO</b> gombot. <ul style="list-style-type: none"> <li>● <b>[STEREO]</b>: Sztereo hang</li> <li>● <b>[1/L]/[2/R]</b>: A bal vagy jobb csatorna mono hangja</li> </ul>

## Lejátszás egy adott fájlról

1. A **MEDIA MODE** gomb többszöri megnyomásával válassza ki a **[MUSIC]** vagy a **[VIDEO]** elemet a TV képernyőjén.
2. A mappák listáját a **SEARCH** gomb megnyomásával jelenítheti meg a TV képernyőjén.

3. A **↑** (fel)/ **↓** (le) gomb többszöri megnyomásával válassza ki a kívánt mappát.
4. A fájlok listát az **+** (enter) gomb megnyomásával jelenítheti meg a TV képernyőjén.  
A mappák listájába a RETURN megnyomásával térhet vissza.
5. A **↑** (fel)/ **↓** (le) többszöri megnyomásával válassza ki a kívánt fájlt, majd nyomja meg az **+** (enter) gombot.

### Megjegyzés

- USB adapter (nem tartozék) segítségével is csatlakoztathatja az USB eszközt a rendszerhez, ha az USB eszköz nem csatlakoztatható a rendszer **ψ** (USB) portjához.

---

### Kapcsolódó témák

- [Az USB eszközzel kapcsolatos információk megtekintése](#)

Házi hangrendszer  
MHC-V43D

## A lejátszási mód használata

A fájtól függően lehet, hogy a funkció nem áll rendelkezésre.

### Eljátszás eredeti vagy véletlenszerű sorrendben (normál lejátszás/véletlenszerű lejátszás) (USB)

Leállított lejátszás mellett nyomja meg többször a PLAY MODE gombot.

- [ONE USB DEVICE]\*: Lejátssza az USB eszközt.
- [FOLDER]: Lejátssza az USB eszköz megadott mappájában lévő összes lejátszható fájlt.
- [ONE USB DEVICE (SHUFFLE)]: Megkeveri az USB eszközön lévő összes hangfájlt.
- [FOLDER (SHUFFLE)]: Megkeveri az USB eszköz megadott mappájában lévő összes hangfájlt.

\* Alapértelmezett beállítás

#### Megjegyzés

- A [FLDR] és a [SHUF] jelzőfény kialszik a kijelzőn, ha a normál lejátszást [ONE USB DEVICE] értékre állítja.
- A [FLDR] jelzőfény világítani kezd a kijelzőn, ha a normál lejátszást [FOLDER] értékre állítja.
- A [SHUF] jelzőfény világítani kezd a kijelzőn, ha a véletlenszerű lejátszást [ONE USB DEVICE (SHUFFLE)] értékre állítja.
- A [FLDR] és a [SHUF] jelzőfény világítani kezd a kijelzőn, ha a véletlenszerű lejátszást [FOLDER (SHUFFLE)] értékre állítja.
- A véletlenszerű lejátszás nem alkalmazható videófájlokra.
- A véletlenszerű lejátszás törlődik, ha:
  - szinkronizált átvitelt végez.
  - megváltoztatja a MEDIA MODE beállítást.
- A véletlenszerű lejátszás törlődhet, ha mappát választ a lejátszáshoz.

### A lejátszás ismétlése (ismételt lejátszás) (USB)

Nyomja meg többször a REPEAT/FM MODE gombot.

A fájl típusától függően lehet, hogy bizonyos beállítások nem állnak rendelkezésre.

- [OFF]\*: Nem ismétli meg a lejátszást.
- [ALL]: Megismétli az összes fájlt a kiválasztott lejátszási módban.
- [TRACK]: Megismétli az aktuális hangfájlt.
- [FILE]: Megismétli az aktuális videófájlt.

\* Alapértelmezett beállítás

### Az ismételt lejátszás visszavonása

A REPEAT/FM MODE gomb többszöri megnyomásával válassza ki az [OFF] elemet.

## Megjegyzés

- A [↶] jelzőfény világítani kezd a kijelzőn, ha az ismételt lejátszást [ALL] értékre állítja.
- A [↶1] jelzőfény világítani kezd a kijelzőn, ha az ismételt lejátszást [TRACK] vagy [FILE] értékre állítja.
- Az ismételt lejátszás törlődik, ha:
  - szinkronizált átvitelt végez.
  - megváltoztatja a MEDIA MODE beállítást.



Házi hangrendszer  
MHC-V43D

## Az USB eszközzel kapcsolatos információk megtekintése

Az USB eszköztől az alábbi információkat jelenítheti meg a TV képernyőjén és a kijelzőn.

A lejátszás során tartsa lenyomva a SHIFT gombot, és többször nyomja meg a  DISPLAY gombot.

Például:

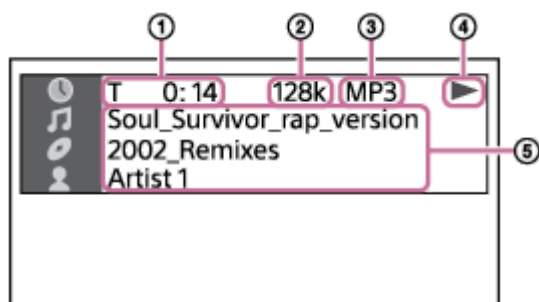

1. Lejátszással kapcsolatos információk  
Az eltelt és a hátralévő idő
2. Bitsebesség
3. Hordozótípus
4. Lejátszás állapota
5. Különböző nevek
  - Fájlnév, mappanév
  - Dal címe, előadó neve, album címe

### Megjegyzés

- A lejátszott forrástól függően lehet, hogy bizonyos információk vagy karakterek nem jelennek meg.
- A lejátszási üzemmódtól függően a megjelenített információk eltérhetnek.
- A rendszer támogatja az ID3 címke 1.0/1.1/2.2/2.3 verzióját.
- Ha a név olyan karaktert tartalmaz, amely nem jeleníthető meg, az ilyen karakter  jelként jelenik meg.

Nyomja meg többször a bekapcsolt rendszer DISPLAY gombját.  
Az alábbi információkat tekintheti meg:

- Eltelt idő/hátralévő idő
- Fájlnév, mappanév
- Dal címe, előadó neve, album címe

### Megjegyzés

- A karakterektől függően lehet, hogy a név nem jelenik meg.
- Lehet, hogy a hangfájlok vagy a videófájlok lejátszási ideje nem jelenik meg helyesen.
- A VBR (változó bitsűrűség) segítségével kódolt hangfájl eltelt lejátszási ideje nem jelenik meg helyesen.

5-013-979-51(1) Copyright 2020 Sony Corporation

Házi hangrendszer  
MHC-V43D

## Zene átvitele lemezeiről

A zenét egy lemezeiről (csak AUDIO CD vagy MP3) átviheti az USB eszközre, amely a rendszer  $\Psi$  (USB) portjához csatlakozik.

A rendszer által átvitt fájlok hangformátuma MP3.

### Szerzői jog által védett tartalommal kapcsolatos megjegyzések

Az átvitt zene kizárólag személyes használatra korlátozódik. A zene fenti korlátozáson túl történő felhasználásához a szerzői jogok tulajdonosainak az engedélye szükséges.

#### Megjegyzés

- Az átvitel folyamán ne távolítsa el az USB eszközt. Ellenkező esetben az USB eszközön lévő adatok megsérülhetnek, vagy maga az USB eszköz is károsodhat.
- A rendszer az MP3 fájlokat az eredetivel azonos bitsebességgel viszi át.
- Ha AUDIO CD lemezeiről viszi át adatokat, az átvitel előtt kiválaszthatja a bitsebességet.
- Az USB átviteli művelet le van tiltva, ha a lemeztálca nyitva van.

#### 1 Csatlakoztasson egy hordozható USB eszközt a rendszer $\Psi$ (USB) portjához.

##### Megjegyzés

- USB adapter (nem tartozék) segítségével is csatlakoztathatja az USB eszközt a rendszerhez, ha az USB eszköz nem csatlakoztatható a rendszer  $\Psi$  (USB) portjához.

#### 2 Nyomja meg az **OPTIONS** gombot.

A kijelzőn megjelenik a lehetőségek menüje.

#### 3 A **↑ (fel)/ ↓ (le)** többszöri megnyomásával válassza ki a **[BIT RATE]** elemet, majd nyomja meg az **⏎ (enter)** gombot.

#### 4 A **↑ (fel)/ ↓ (le)** többszöri megnyomásával válassza ki a kívánt bitsebességet, majd nyomja meg az **⏎ (enter)** gombot.

- [128 KBPS]: A kódolt MP3 fájlok kisebb méretűek, ám gyengébb hangminőségűek.
- [256 KBPS]: A kódolt MP3 fájlok nagyobb méretűek, de jobb hangminőségűek.

A menüből való kilépéshez nyomja meg az **OPTIONS** gombot.

#### 5 A **FUNCTION** gomb többszöri megnyomásával válassza ki a **[DVD/CD]** elemet, majd helyezzen be egy lemezt.

#### 6 Készítse elő a hangforrást.

- Szinkronizált átvitel: Átvisz egy lemezen lévő összes sávot vagy MP3 fájlt az USB eszközre.

Ha a rendszer automatikusan elkezd a lejátszást, a ■ (leállítás) gombot kétszer megnyomva állítsa le teljesen a lejátszást.  
A lejátszás leállítása után a PLAY MODE gomb többszöri megnyomásával válassza ki a kívánt lejátszási módot.

### Megjegyzés

- Ha az átvitel véletlenszerű lejátszás vagy a lejátszás ismétlése üzemmódban végzi, a kiválasztott lejátszási mód automatikusan normál lejátszásra vált.
- REC1 átvitel: Átvisz egy sávot vagy egy MP3 fájlt a lejátszás közben. Jelölje ki az átvinni kívánt sávot vagy MP3 fájlt, és indítsa el a lejátszást.

## 7 Nyomja meg a REC TO USB gombot.

A kijelzőn megjelenik a [PUSH ENTER] üzenet.

## 8 Nyomja meg az (enter) gombot.

Megkezdődik az átvitel, és a kijelzőn megjelenik a [DO NOT REMOVE] felirat. Az átvitel befejezéséig ne távolítsa el az USB eszközt.

Amikor befejeződik az átvitel, a rendszer az alábbi módon reagál:

- Szinkronizált átvitel:  
A lemez automatikusan leáll.
- REC1 átvitel:  
A lemez folytatja a következő sáv vagy fájl lejátszását.

## Az átvitel leállítása

Nyomja meg a ■ (leállítás) gombot.

### Megjegyzés

- Nem vihet át MP3 fájlokat UDF (Universal Disk Format) formátumú lemezeiről az USB eszközre.
- Az átvitel folyamán nem ad ki hangot.
- A CD-TEXT információk nem kerülnek az MP3 fájlokba.
- Az átvitel automatikusan leáll, ha:
  - az USB eszköz memóriája megtelik.
  - az USB eszközön lévő hangfájlok vagy mappák száma eléri a határt, amelyet a rendszer fel tud ismerni.
- Ha az átvinni kívánt mappa vagy fájl azonos néven már megvan az USB eszközön, a rendszer a névhez egy sorszámot illeszt az eredeti mappa vagy fájl felülírása nélkül.
- Az átvitel folyamán nem hajthatja végre a következő műveleteket:
  - A lemeztálca kinyitása.
  - Új sáv vagy fájlt kiválasztása.
  - A lejátszás leállítása, vagy egy sáv vagy fájl bizonyos pontjának a keresése.
  - A funkció megváltoztatása.
- Ha WALKMAN® készülékre visz át zenét a „Media Manager for WALKMAN” használatával, mindig MP3 formátumban vigye át.

- Ha WALKMAN® készüléket csatlakoztat a rendszerhez, ügyeljen arra, hogy csak azután csatlakoztassa, miután a [Creating Library] vagy a [Creating Database] üzenet eltűnt a WALKMAN® kijelzőjén.

## Mappák és fájlok létrehozására vonatkozó szabályok

A létrehozható MP3 fájlok maximális száma.

- 298 mappa
- 650 fájl egy mappában
- 650 fájl egy REC1-CD vagy REC1-MP3 mappában

Ezek a számok a fájlok és mappák konfigurációjától függően eltérhetnek.

Ha USB eszközre visz át adatot, a [MUSIC] mappa közvetlenül a [ROOT] mappa alatt jön létre. A mappák és a fájlok ebben a [MUSIC] mappában jönnek létre, az átvitel módjától és a forrástól függően az alábbi módon:

### Szinkronizált átvitel

- Ha egy AUDIO CD összes sávját átviszi  
Mappanév: [CDDA0001]\*  
Fájlnév: [TRACK001]\*
- Ha MP3 fájlokat visz át lemezről  
Mappanév: A forrással azonos  
Fájlnév: A forrással azonos

### REC1 átvitel



- Ha egy AUDIO CD lemez egy sávját viszi át  
Mappanév: [REC1-CD]  
Fájlnév: [TRACK001]\*
- Ha egy MP3 fájlt visz át egy lemezről  
Mappanév: [REC1-MP3]  
Fájlnév: A forrással azonos



\* A mappák és fájlok számai sorrendben következnek.



## Az USB eszközön lévő hangfájlok vagy mappák törlése



Lehetőség van az USB eszközön lévő hangfájlok vagy mappák törlésére.

- 1 A FUNCTION gomb többszöri megnyomásával válassza ki az [USB] elemet.**
- 2 A MEDIA MODE gomb többszöri megnyomásával válassza ki a [MUSIC] elemet.**
- 3 Leállított lejátszás mellett nyomja meg az OPTIONS gombot.**

A kijelzőn megjelenik a lehetőségek menüje.
- 4 A  (fel)/  (le) többszöri megnyomásával válassza ki az [ERASE] elemet, majd nyomja meg az  (enter) gombot.**

A TV képernyőjén megjelenik a mappák listája.
- 5 A  (fel)/  (le) többszöri megnyomásával válasszon ki egy mappát, majd nyomja meg az  (enter) gombot.**

A TV képernyőjén megjelenik a fájlok listája.
- 6 A  (fel)/  (le) többszöri megnyomásával válasszon ki egy törölni kívánt hangfájlt, majd nyomja meg az  (enter) gombot.**

Ha a mappában lévő összes hangfájlt törölni szeretné, használja a listán lévő [ALL TRACKS] gombot.  
A kijelzőn megjelenik a [FOLDER ERASE] vagy a [TRACK ERASE] és a [PUSH ENTER] felirat.  
A törlési művelet visszavonásához nyomja meg a  (leállítás) gombot.
- 7 Nyomja meg az  (enter) gombot.**

A kijelzőn megjelenik a [COMPLETE] üzenet.  
A lehetőségek menüjéből az OPTIONS megnyomásával léphet ki.

### Megjegyzés

- Csak támogatott hangfájlt, MP4 formátumú fájlt és 3GP formátumú fájlt törölhet.
- Ha véletlenszerű lejátszás van kiválasztva, nem törölhet hangfájlokat vagy mappákat. Törlés előtt állítsa a lejátszási módot normál lejátszásra.
- A törlési művelet le van tiltva, ha a lemeztálca nyitva van.
- A törlési művelet során ne távolítsa el az USB eszközt.

### Kapcsolódó témák

- [Rákapcsolódás a TV készülékre](#)



## Összepárosítás és kapcsolat BLUETOOTH eszközökkel

Kettő vagy több BLUETOOTH eszközzel való párosításhoz végezze el az alábbi párosítási eljárást az összes eszközzel. A rendszer használata előtt ügyeljen az alábbiakra:

- A BLUETOOTH eszközt a rendszertől legfeljebb 1 m-es távolságra helyezze el.
- Állítsa le a lejátszást a BLUETOOTH eszközön.
- A BLUETOOTH eszközön és a rendszeren csökkentse a hangerőt, hogy megelőzze a rendszer által esetleg kiadott hirtelen erős hangot. A BLUETOOTH eszköztől függően lehet, hogy az eszköz hangerőszintje szinkronizálódik a rendszerrel.
- Készítse elő a BLUETOOTH eszközhöz mellékelt kezelési útmutatót referencia céljából.

### 1 Válassza ki a BLUETOOTH funkciót.

1. A  (tápellátás) megnyomásával kapcsolja be a rendszert.
2. Nyomja meg többször a FUNCTION gombot, amíg a [BLUETOOTH] felirat meg nem jelenik a kijelzőn.

#### Tipp

- Ha a rendszer nem tartalmaz információkat a párosításról (például a vásárlást követően első ízben használja a BLUETOOTH funkciót), a kijelzőn villogni kezd a [PAIRING] felirat, és a rendszer párosítási módba lép. Folytassa a **3** lépéssel.
- Amikor bekapcsolja a rendszert, a rendszer megkísérel BLUETOOTH kapcsolatot létrehozni a legutóbb csatlakoztatott BLUETOOTH eszközzel. Ha az eszköz a közelben van, és a BLUETOOTH funkciója be van kapcsolva, a BLUETOOTH kapcsolat automatikusan létrejön, és a BLUETOOTH eszköz neve megjelenik a kijelzőn. Ez esetben kapcsolja ki a BLUETOOTH funkciót, vagy kapcsolja ki a jelenleg csatlakoztatott BLUETOOTH eszközt.

### 2 Tartsa lenyomva a rendszer BLUETOOTH/ PAIRING gombját legalább 3 másodpercig, amíg a [PAIRING] felirat villogni nem kezd a kijelzőn.



### 3 A rendszer felismeréséhez végezze el a párosítási eljárást a BLUETOOTH eszközön.

Amikor a BLUETOOTH eszköz kijelzőjén megjelenik a felismert eszközök listája, válassza ki az [MHC-V43D] elemet.

Ezt a lépést végezze el 5 percen belül, különben a párosítás törlődik. Ebben az esetben ismételje meg a **2** lépéssel.

Ha jelszó\* megadása szükséges a BLUETOOTH eszköz kijelzőjén, írja be a [0000] kódot.



\* A jelszó „jelkód”, „PIN-kód”, „PIN-szám” vagy „jelkulcs” néven is ismert.

#### 4 Létesítsen BLUETOOTH kapcsolatot a BLUETOOTH eszközből.

Ha létrejön a BLUETOOTH csatlakozás, a kijelzőn megjelenik a BLUETOOTH eszköz neve, és a BLUETOOTH jelzőfény világítani kezd.

### A párosítási művelet visszavonása

Tartsa lenyomva a rendszer BLUETOOTH/ PAIRING gombját legalább 3 másodpercig, amíg a [BT AUDIO] felirat meg nem jelenik a kijelzőn.

### A párosítási információ törlése

A rendszer alaphelyzetbe állításával törölheti az összes párosítási információt.

#### Tipp

- A BLUETOOTH eszközök működtetéséről további részleteket a BLUETOOTH eszközhöz mellékelt kezelési útmutatóban talál.

#### Megjegyzés

- Az Apple iOS eszközök esetében a rendszer kompatibilis az iOS 11.0 és újabb verzióival.
- Miután a BLUETOOTH eszközöket összepárosította, nincs szükség további párosításra az alábbi esetek kivételével:
  - A párosítási információk törlődtek javítás stb. következtében.
  - A rendszer már 8 eszközzel van párosítva, és további eszközzel párosítja.  
A rendszer legfeljebb 8 eszközzel párosítható össze. Ha új eszközzel párosít, miután már 8 eszközzel párosította, az új eszköz felváltja a legrégebben párosított eszközt.
  - A rendszer párosítási információit törölték a BLUETOOTH eszközről.
  - A rendszer inicializálása után lehet, hogy nem fog tudni csatlakozni iPhone/iPod eszközéhez. Ez esetben törölje a rendszer párosítási információit az iPhone/iPod eszközéből, majd végezze el a párosítási műveletet újra.
  - A rendszer több eszközzel is párosítható, de egyszerre csak egy párosított eszközből játszhat le zenét.

### Kapcsolódó témák

- [A BLUETOOTH kapcsolat bontása \(a használat után\)](#)
- [A rendszer nem működik megfelelően.](#)

Házi hangrendszer  
MHC-V43D

## A rendszer csatlakoztatása több BLUETOOTH eszközhöz (többszörös eszközcsatlakozás)

A rendszerhez egyidejűleg 3 BLUETOOTH eszközt csatlakoztathat. A kimenetet átválthatja a csatlakoztatott eszközök között.

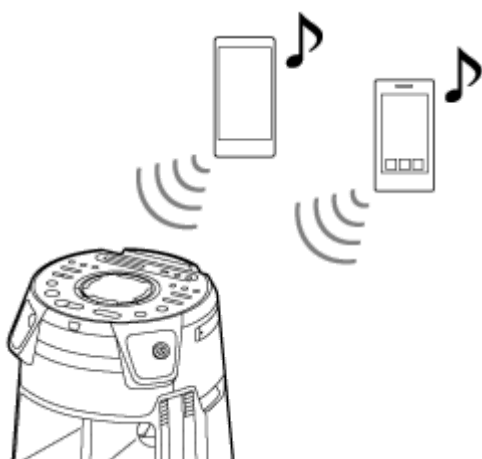

- 1 Egy másik vagy további eszköz párosításához ismételje meg az 1 – 3 lépéseket az **Összepárosítás és kapcsolat BLUETOOTH eszközökkel** fejezetből.

### A lejátszás forrásának átváltása

Ha egy eszköz zenét játszik le, és egy valamelyik eszköz megkezdi a lejátszást, a rendszer az új lejátszás eszközének a hangját kezdi játszani.

### A többszörös eszközcsatlakozás egyik BLUETOOTH eszközének a lecsatlakoztatása

Bontsa a BLUETOOTH kapcsolatot a lecsatlakoztatni kívánt BLUETOOTH eszközön.

### A többszörös eszközcsatlakozás összes BLUETOOTH eszközének a lecsatlakoztatása

Nyomja meg a rendszer BLUETOOTH/  PAIRING gombját.

#### Megjegyzés

- A műveletek a BLUETOOTH eszközöktől függően eltérhetnek. Az eszközök kombinációjától függően lehet, hogy a BLUETOOTH eszköz nem csatlakoztatható. Részleteket az eszközök kezelési útmutatójában talál.
- Ha megkísérli egy 4. BLUETOOTH eszköz párosítását, a legrégebbi összepárosított eszköz kapcsolata megszakad.
- A BLUETOOTH eszközöktől függően előfordulhat, hogy nem fog tudni három BLUETOOTH csatlakozást létrehozni.
- Nem hozhat létre többszörös eszközcsatlakozást, ha a vezeték nélküli Party Chain vagy a Stereo Pair funkciót használja.

#### Kapcsolódó témák

- [Összepárosítás és kapcsolat BLUETOOTH eszközökkel](#)



Házi hangrendszer  
MHC-V43D

## Egy eszközön lévő zene hallgatása BLUETOOTH csatlakozás útján

Egy BLUETOOTH eszközön lévő zenét akkor hallgathatja, és akkor kezelheti a rendszerből BLUETOOTH csatlakozás útján, ha az támogatja az alábbi BLUETOOTH profilokat.

### A2DP (Advanced Audio Distribution Profile)

Lehetővé teszi a minőségi hang-tartalom lejátszását vezeték nélküli kapcsolattal.

### AVRCP (Audio Video Remote Control Profile)

Lehetővé teszi a hangerő szabályozását, valamint a lejátszást, szüneteltetést vagy a következő/aktuális zeneszám elejére ugrást.

A műveletek a BLUETOOTH eszköztől függően eltérhetnek. Olvassa el a BLUETOOTH eszközhöz mellékelt kezelési útmutatót is.

#### Megjegyzés

- A lejátszás előtt győződjön meg arról, hogy a BLUETOOTH eszközön és a rendszeren mérsékelt hangerőszint van beállítva, hogy megelőzze a rendszer által kiadott hirtelen erős hangot. A BLUETOOTH eszköztől függően lehet, hogy a rendszer hangerőszintje nem állítható a BLUETOOTH eszközön, amíg az eszközön a lejátszás le van állítva/szünetel.

#### 1 Csatlakoztatása a rendszert a BLUETOOTH eszközhöz.

Amikor a BLUETOOTH kapcsolat létrejön, a BLUETOOTH eszköz neve megjelenik a kijelzőn. A rendszer és a BLUETOOTH eszköz csatlakoztatása után vezérelheti a lejátszást a ► (lejátszás), || (szüneteltetés), ■ (leállítás), ◀◀ (gyors visszatekerés), ▶▶ (gyors előretekérés), ◀◀ (előző), és ▶▶ (következő) gombok megnyomásával.

#### 2 Indítsa el a lejátszást a BLUETOOTH eszközön.

#### 3 Állítsa be a hangerőt a rendszer VOLUME +/- gombjai megnyomásával vagy a BLUETOOTH eszköz használatával.

#### Megjegyzés

- Ha a kommunikáció gyenge, lehet, hogy a BLUETOOTH eszköz nem reagál megfelelően a rendszeren végzett műveletekre.
- A BLUETOOTH eszköztől függően lehet, hogy szabályozni kell a hangerőt, vagy a csatlakoztatott eszközön változtatni kell a hangkimenet beállítását.
- A rendszerhez csatlakoztatott BLUETOOTH eszköztől, a kommunikációs környezettől vagy a használat körülményeitől függően zavar léphet fel, vagy a hang akadozhat.

#### Kapcsolódó témák

- [Összepárosítás és kapcsolat BLUETOOTH eszközökkel](#)
- [A BLUETOOTH kapcsolat bontása \(a használat után\)](#)



## A BLUETOOTH hang-adatfolyam lejátszási minőségének kiválasztása (kodek)

Az AAC, LDAC vagy SBC kodek fogadását BLUETOOTH eszközből engedélyezheti.

Az AAC/LDAC csak akkor választható, ha a BLUETOOTH eszköz támogatja az AAC/LDAC formátumot.

### 1 Nyomja meg az **OPTIONS** gombot.

A kijelzőn megjelenik a lehetőségek menüje.

### 2 A **↑ (fel)/ ↓ (le)** többszöri megnyomásával válassza ki a **[BT CODEC]** elemet, majd nyomja meg az **⏏ (enter)** gombot.

### 3 A **↑ (fel)/ ↓ (le)** többszöri megnyomásával válassza ki a beállítást, majd nyomja meg az **⏏ (enter)** gombot.

- [AUTO]: Engedélyezi az AAC vagy LDAC kodek formátum fogadását a BLUETOOTH eszköz lehetőségeitől függően.
- [SBC]: SBC kodek formátumban fogadja az adatokat.

A lehetőségek menüjéből az **OPTIONS** megnyomásával léphet ki.

### Tipp

- Az LDAC a Sony által kifejlesztett hangkódolási technológia, amely lehetővé teszi nagy felbontású (Hi-Res) hangtartalom átvitelét akár BLUETOOTH kapcsolaton keresztül is. A többi BLUETOOTH-kompatibilis kódolási technológiától eltérően (pl. SBC) nem konvertálja alacsonyabb szintre a Hi-Res hangtartalmat\*<sup>1</sup>, és a többi technológiához viszonyítva megközelítőleg háromszoros mennyiségű adat\*<sup>2</sup> átvitelét teszi lehetővé BLUETOOTH vezeték nélküli hálózaton keresztül a hatékony kódolásnak és az optimalizált csomag-kialakításnak köszönhetően, példátlan hangminőség mellett.

\*1 Kivéve a DSD formátumú tartalmakat.

\*2 Az SBC (Subband Codec) technológiához viszonyítva 990 kb/s (96/48 kHz) vagy 909 kb/s (88,2/44,1 kHz) bitsebesség kiválasztása esetén.

### Megjegyzés

- Jó minőségű hangot hallgathat AAC vagy LDAC kiválasztása esetén. Ha eszközén nem hallgathatja az AAC vagy LDAC hangot, vagy a hang akadozik, válassza az [SBC] elemet.
- Ha megváltoztatja a beállítást, míg a rendszer csatlakoztatva van egy BLUETOOTH eszközhöz, a BLUETOOTH eszköz lekapcsolódik. Ha a BLUETOOTH eszközhöz kíván csatlakozni, létesítsen BLUETOOTH kapcsolatot újra.

### Kapcsolódó témák

- [A BLUETOOTH készlet funkció használata](#)

Házi hangrendszer  
MHC-V43D

## A BLUETOOTH kapcsolat bontása (a használat után)

---

**1** Nyomja meg a rendszer BLUETOOTH/  PAIRING gombját.

A kijelzőn megjelenik a [BT AUDIO] üzenet.

### Megjegyzés

- A BLUETOOTH eszköztől függően lehet, hogy lejátszás leállítását követően automatikusan befejeződik a BLUETOOTH kapcsolat.

---

### Kapcsolódó témák

- [Bekapcsolás](#)
- [Automatikus készenléti funkció](#)

Házi hangrendszer  
MHC-V43D

## A BLUETOOTH jel be- vagy kikapcsolása

Ha a rendszer BLUETOOTH jele be van kapcsolva, egy párosított BLUETOOTH eszköztől kapcsolódhat a rendszerhez. A vásárlás időpontjában ez a beállítás be van kapcsolva.

**1 Tartsa lenyomva a rendszer MEGA BASS és MIC/GUITAR LEVEL + gombját legalább 3 másodpercig.**

A kijelzőn megjelenik a [BT ON] vagy a [BT OFF] felirat.

### Megjegyzés

- Ha kikapcsolja a BLUETOOTH jelet, nem végezheti el az alábbi műveleteket:
  - Párosítás és kapcsolat egy BLUETOOTH eszközzel.
  - A „Sony | Music Center” használata.
  - A BLUETOOTH hangkodekek megváltoztatása.









Házi hangrendszer  
MHC-V43D

## A BLUETOOTH készenlét funkció használata

---

A BLUETOOTH készenléti mód lehetővé teszi a rendszer automatikus bekapcsolását, ha BLUETOOTH kapcsolatot létesít egy BLUETOOTH eszközből. A vásárlás időpontjában ez a beállítás ki van kapcsolva.

- 1 **Nyomja meg az OPTIONS gombot.**
- 2 **A  (fel)/  (le) többszöri megnyomásával válassza ki a [BT STBY] elemet, majd nyomja meg az  (enter) gombot.**
- 3 **A  (fel)/  (le) többszöri megnyomásával válassza ki a beállítást, majd nyomja meg az  (enter) gombot.**
  - [ON]: A rendszer automatikusan bekapcsol akkor is, ha a rendszer készenléti módban van.
  - [OFF]: Kikapcsolva.

## A lehetőségek menü megnyitása

Nyomja meg az OPTIONS gombot.

---

### Kapcsolódó témák

- [Összepárosítás és kapcsolat BLUETOOTH eszközökkel](#)

Házi hangrendszer  
MHC-V43D

## FM rádió hallgatása

Az FM rádió hallgatása előtt csatlakoztatnia kell egy DAB/FM antennát (tartozék) a rendszer DAB/FM ANTENNA kivezetésére, és rá kell hangolnia a hallgatni kívánt FM állomásra.

- 1 **Csatlakoztasson egy DAB/FM antennát a rendszer DAB/FM ANTENNA kivezetéséhez.**

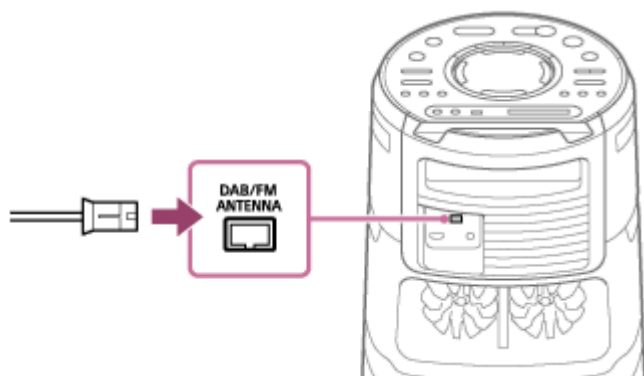

Húzza ki az antennát vízszintes irányban. Tartsa az antennát távol a tápkábeltől (hálózati tápellátás) és az USB kábeltől, hogy megelőzze a zavarást.

- 2 **A FUNCTION gomb többszöri megnyomásával válassza ki a [TUNER FM] elemet.**

- 3 **Tartsa lenyomva a TUNING +/- gombot, amíg a frekvencia változni nem kezd a kijelzőn.**

A pásztázás automatikusan leáll, ha a rendszer ráhangol egy állomásra. A kijelzőn megjelenik az [ST] felirat (csak FM sztereó programok esetében). Ha a pásztázás nem áll le, a leállításhoz nyomja meg a ■ (leállítás) gombot. Ezután végezzen manuális hangolást (lásd alább).

## Manuális hangolás

A TUNING +/- gomb többszöri megnyomásával hangoljon a hallgatni kívánt állomásra.

### Tipp

- Egy gyenge FM sztereóállomás sztatikus zavarai csökkentéséhez tartsa lenyomva a REPEAT/FM MODE gombot, amíg az [ST] felirat meg nem jelenik a kijelzőn. A térhatás megszűnik, de a vétel élvezhetőbbé válik.

### Megjegyzés

- Ha olyan FM állomásra hangol, amely RDS szolgáltatást nyújt, a szolgáltatás neve, az állomás neve és a hasonló információk a közvetítés része. Az RDS információkat a DISPLAY gomb többszöri megnyomásával jelenítheti meg.

## Kapcsolódó témák

- [Rádióállomások előbeállítása](#)



Házi hangrendszer  
MHC-V43D

## Rádióállomások előbeállítása

---

Beállíthat legfeljebb 20 FM rádióállomást kedvencként.

- 1 Hangoljon a beállítani kívánt állomásra. (Lásd: [FM rádió hallgatása.](#))
- 2 Nyomja meg a DVD/TUNER MENU gombot.
- 3 A **▲** (fel)/ **▼** (le) többszöri megnyomásával válassza ki a beállítani kívánt számot, majd nyomja meg az **⏏** (enter) gombot.

A kijelzőn megjelenik a [COMPLETE] üzenet, és az állomás tárolódik.

Ha a kiválasztott számhoz már van állomás rendelve, az állomást felváltja az új.

### Az előbeállított rádióállomás hallgatása

A PRESET +/- gomb többszöri megnyomásával válassza ki a kívánt előbeállított számot. Más megoldásként tartsa lenyomva a SHIFT gombot, használja a számgombokat, majd nyomja meg az **⏏** (enter) gombot.

## DAB rádió hallgatása

A DAB (Digital Audio Broadcasting) rádió hallgatása előtt csatlakoztatnia kell egy DAB/FM antennát (tartozék) a rendszer DAB/FM ANTENNA kivezetésére, és rá kell hangolnia a hallgatni kívánt DAB/DAB+ állomásra.

- 1 **Csatlakoztasson egy DAB/FM antennát a rendszer DAB/FM ANTENNA kivezetéséhez.**

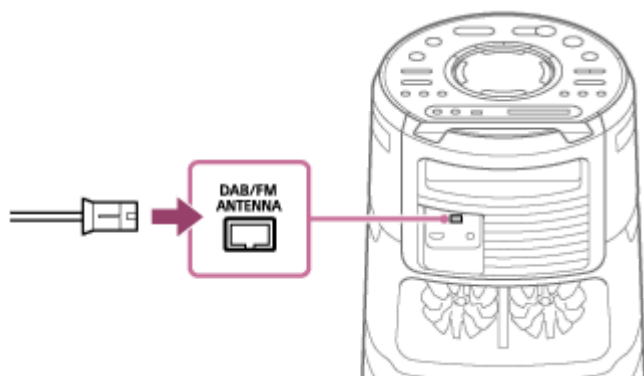

- 2 **Csatlakoztassa a tápkábelt (hálózati tápellátás), és a  (tápellátás) gomb megnyomásával kapcsolja be a rendszert.**

- 3 **A FUNCTION gomb többszöri megnyomásával válassza ki a [TUNER DAB] elemet.**

Amikor a vásárlást vagy a rendszer alaphelyzetbe állítását követően első alkalommal használja a TUNER DAB funkciót, automatikusan megkezdődik a pásztázás. A pásztázás folyamatát a [SCAN\*\*\*%] felirat jelzi. A pásztázás a környéken rendelkezésre álló DAB/DAB+ állomásoktól függően néhány percet is igénybe vehet. A pásztázás befejezése után a rendszer tárolja az összes elérhető DAB/DAB+ állomást, és ráhangol az első állomásra.

### Megjegyzés

- Ha országa vagy régiója nem támogatja a DAB/DAB+ adásokat, a kijelzőn megjelenik a [NoSIGNAL] felirat.

- 4 **A TUNING +/- gomb többszöri megnyomásával hangoljon a hallgatni kívánt állomásra.**

### Megjegyzés

- Ha ráhangol egy DAB/DAB+ állomásra, lehet, hogy néhány másodpercig is eltarthat, amíg megszólal.
- Ha a behangolt állomás éppen nem sugároz programot, a kijelzőn megjelenik az [OFF-AIR] felirat.

## Rádióállomások előbeállítása

Beállíthat legfeljebb 20 DAB/DAB+ rádióállomást kedvencként.

- 1 Hangoljon a beállítani kívánt állomásra. (Lásd: [DAB rádió hallgatása.](#))
- 2 Nyomja meg a DVD/TUNER MENU gombot.
- 3 A **▲** (fel)/ **▼** (le) többszöri megnyomásával válassza ki a [PRESET MEMORY] elemet, majd nyomja meg az **⏏** (enter) gombot.
- 4 A **▲** (fel)/ **▼** (le) többszöri megnyomásával válassza ki a beállítani kívánt számot, majd nyomja meg az **⏏** (enter) gombot.

A kijelzőn megjelenik a [COMPLETE] üzenet, és az állomás tárolódik.

Ha a kiválasztott számhoz már van állomás rendelve, az állomást felváltja az új.

### Az előbeállított rádióállomás hallgatása

A PRESET +/- gomb többszöri megnyomásával válassza ki a kívánt előbeállított számot. Más megoldásként tartsa lenyomva a SHIFT gombot, használja a számgombokat, majd nyomja meg az **⏏** (enter) gombot.

Házi hangrendszer  
MHC-V43D

## A DAB kezdeti pásztázás végrehajtása

Ha más helyre utazik, végezze el a DAB kezdeti pásztázást, és frissítse a DAB/DAB+ állomásokat.

- 1 A **FUNCTION** gomb többszöri megnyomásával válassza ki a **[TUNER DAB]** elemet.
- 2 Nyomja meg a **DVD/TUNER MENU** gombot.
- 3 A **↑ (fel)/ ↓ (le)** megnyomásával válassza ki az **[INITIAL SCAN]** elemet, és nyomja meg az **⏏ (enter)** gombot.
- 4 A **↑ (fel)/ ↓ (le)** megnyomásával válassza ki a **[YES]** elemet, és nyomja meg az **⏏ (enter)** gombot.

### Megjegyzés

- Ha országa vagy régiója nem támogatja a DAB/DAB+ adásokat, a kijelzőn megjelenik a **[NoSIGNAL]** felirat.
- A fenti művelet végrehajtása során az összes előre beállított állomás törlődik.
- Ügyeljen arra, hogy a DAB/FM antenna lecsatlakoztatása előtt ki legyen kapcsolva a rendszer, hogy megmaradjanak a saját DAB/DAB+ beállításai.

Házi hangrendszer  
MHC-V43D

## A DAB rádióval kapcsolatos információk megtekintése

---

Nyomja meg többször a DISPLAY gombot.

Az alábbi információkat tekintheti meg:

- Állomás neve
- Adó neve
- Frekvenciasáv
- Jel erőssége
- DLS (Dynamic Label Segment)



Házi hangrendszer  
MHC-V43D

## A vezeték nélküli lejátszás használata több hangrendszerrel (vezeték nélküli Party Chain funkció)

Ha több vezeték nélküli Party Chain funkcióval kompatibilis eszközt csatlakoztat, nagyobb hangerővel élénkítheti fel a bulikat.

A lánc első aktivált rendszere „buliszervező” funkcióban lép fel, és megosztja a zenét a többi rendszerrel (a bulivendégekkel).

### Kompatibilis eszközök:

Lásd: <https://www.sony.net/smcqa/>.

A rendszer használata előtt ügyeljen arra, hogy a csatlakoztatott rendszerek 1 m-es távolságon belül legyenek a rendszertől.

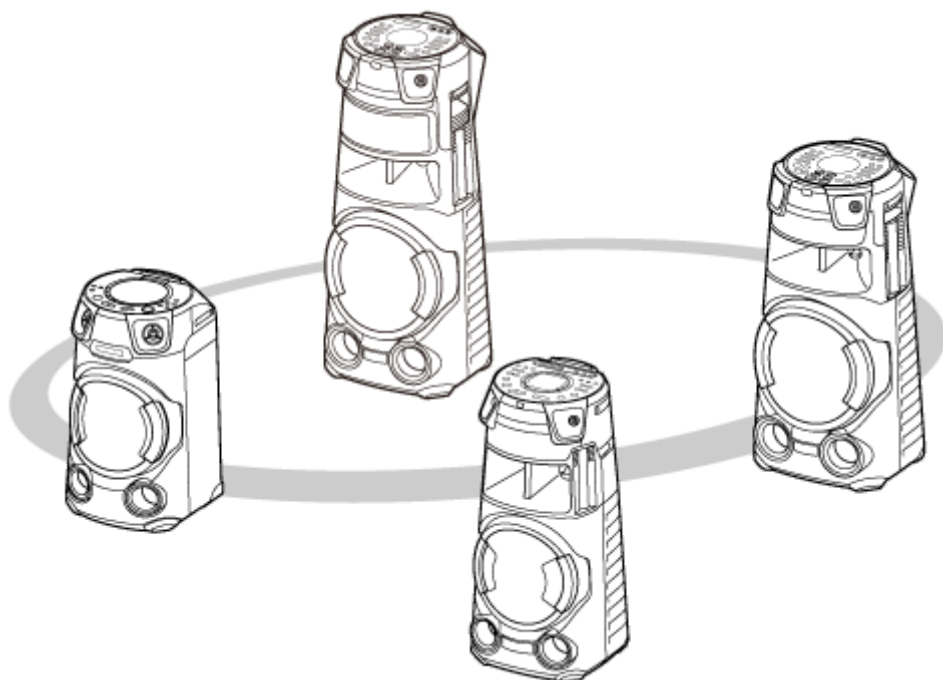

#### 1 Aktiválja az összes rendszeren a BLUETOOTH funkciót.

Az alábbi művelet példa a BLUETOOTH funkció aktiválására MHC-V43D modellen. További tudnivalókat a vezeték nélküli Party Chain funkcióval kompatibilis eszközök beállításához használt eszközhöz mellékelt kezelési útmutatóban talál.

1. A  (tápellátás) megnyomásával kapcsolja be a rendszert.
2. Nyomja meg többször a FUNCTION gombot, amíg a [BLUETOOTH] felirat meg nem jelenik a kijelzőn.

#### 2 Az első rendszert állítsa be buliszervező funkcióban.

Az alábbi művelet példa egy MHC-V43D elsődleges rendszerként történő beállítására. További tudnivalókat a vezeték nélküli Party Chain funkcióval kompatibilis eszközök beállításához használt eszközhöz mellékelt kezelési útmutatóban talál.

1. Győződjön meg arról, hogy a kijelzőn meg van jelenítve a [BT AUDIO] üzenet.  
Ha nincs, hajtsa végre az **1** lépést.

2. Csatlakoztassa a BLUETOOTH eszközt a rendszerhez BLUETOOTH csatlakozás útján.  
Részletek az [Összepárosítás és kapcsolat BLUETOOTH eszközökkel](#) című fejezetben.  
Amikor a BLUETOOTH eszköz neve megjelenik a kijelzőn, a BLUETOOTH kapcsolat létrejött.

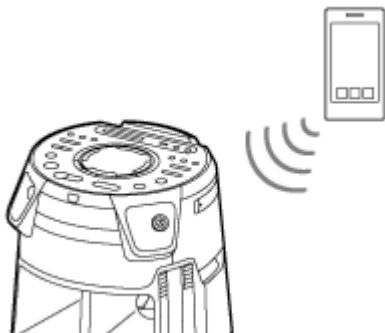

3. Nyomja meg a rendszer W.PARTY CHAIN gombját.

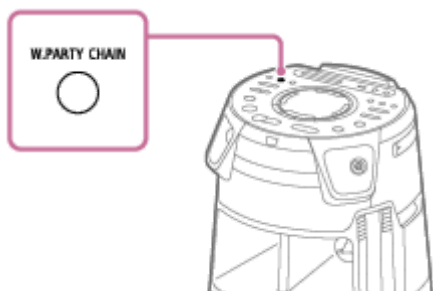

A kijelzőn villogni kezd a [CHAINING] felirat.

A BLUETOOTH eszközzel való kapcsolat automatikusan megszakad, amikor a rendszer vezeték nélküli Party Chain beállítás módba lép.

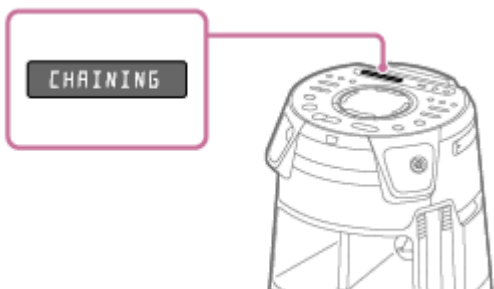

### 3 Csatlakoztassa a második vagy egy további eszközt bulivendégként.

Az alábbi művelet példa egy MHC-V43D második vagy további rendszerként történő beállítására. További tudnivalókat a vezeték nélküli Party Chain funkcióval kompatibilis eszközök csatlakoztatásához használt eszközhöz mellékelt kezelési útmutatóban talál.

1. Győződjön meg arról, hogy a második vagy további rendszer kijelzőjén meg van jelenítve a [BT AUDIO] üzenet.  
Ha nincs, hajtsa végre az **1** lépést.
2. Nyomja meg a második vagy további rendszer W.PARTY CHAIN gombját.

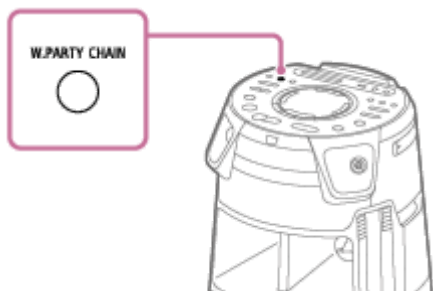

### Tipp

- A második rendszert csatlakoztassa 1 percen belül. Az 1 vagy több perc elteltével a rendszer beállítása törlődik.

Az első rendszer kijelzőjén megjelenik a [HOST] felirat.

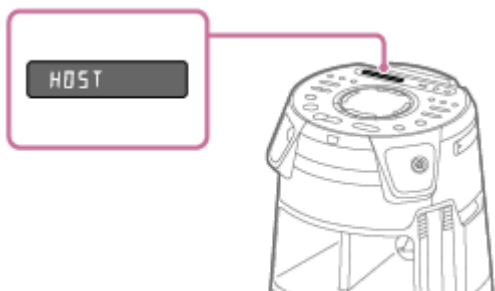

A második vagy további rendszer kijelzőjén megjelenik a [GUEST XX]\* felirat.

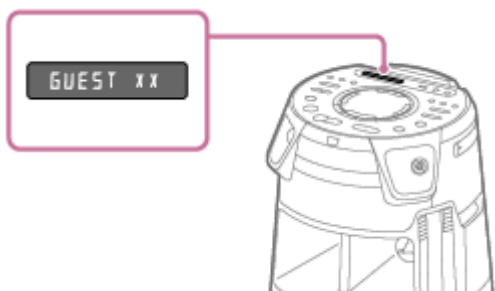

\* XX azt a számot jelöli, amelyet a partivendégként csatlakoztatott rendszer kapott.

3. A további rendszerek csatlakoztatása során ismétlje meg a 3 – 1 és 3 – 2 lépést.

### Tipp

- A harmadik és további rendszert csatlakoztassa az előző rendszer csatlakoztatását követő 30 másodpercen belül. 30 vagy több másodperc után a rendszer már nem csatlakoztatható.
- Ha további rendszert kíván hozzáadni a csatlakoztatást követően (30 másodperc eltelte után), tartsa lenyomva az első rendszer W.PARTY CHAIN gombját, majd végezze el a 3 – 1 és 3 – 2 lépést.

## 4 Az utolsó bulivendég rendszer csatlakoztatása után várjon 30 másodpercet.

A [P.CHAIN] felirat abbahagyja a villogást a buliszervező kijelzőjén, és a BLUETOOTH eszköz újracsatlakozik a buliszervező rendszerhez.

## 5 Indítsa el a lejátszást a BLUETOOTH eszközön.

Indítsa el a lejátszást a csatlakoztatott BLUETOOTH eszközön, és állítsa be a hangerőt.

Az összes rendszer ugyanazt a zenét játssza.

Amikor a BLUETOOTH eszközön vagy a buliszervező rendszeren szabályozza a hangerőt, a bulivendég rendszerek hangereje is automatikusan beállítódik.\* A bulivendég rendszereken egyénileg is beállíthatja a hangerőt.

\* A csatlakoztatott eszköztől függően lehet, hogy a hangerő nem szinkronizálódik a buliszervező rendszer hangerejének változásával.

## A beállítások szinkronizálása vezeték nélküli Party Chain rendszerben

Ha létrejön egy vezeték nélküli Party Chain kapcsolat, a buliszervező és a bulivendég rendszereken megváltoznak az alábbi beállítások:

- A bulivendég rendszerek MEGA BASS beállításai szinkronizálódnak a buliszervezővel.

- A Karaoke beállítás (énekhang elnyomás, hangnemvezérlés és a mikrofon visszhang) a buliszervező és bulivendég rendszereken is kikapcsolódik.
- A bulivendég rendszerek Party Light beállításai szinkronizálódnak a buliszervezővel.
- A buliszervező és bulivendég rendszerek DJ effektus beállítása kikapcsolódik.
- A buliszervező és bulivendég rendszerek hangmező-beállításai alapértékekre állnak vissza.
- Ha változtatja a buliszervező rendszer hangerejét, a bulivendégek hangereje szinkronizálódik a buliszervező hangerejével. Ha azonban a bulivendég hangerejét változtatja, a buliszervező hangereje változatlan marad.
- Ha kikapcsolja a buliszervezőt, a bulivendégek is kikapcsolódnak.

### Tipp

- A vezeték nélküli Party Chain funkciót a „Sony | Music Center” környezetében is működtetheti.
- A vezeték nélküli Party Chain által elérhető lehetőségek a csatlakoztatott rendszerektől függenek.
- A vezeték nélküli Party Chain funkció használata során automatikusan az SBC kodek kerül beállításra.

### Megjegyzés

- Ha a vezeték nélküli Party Chain funkció használatával filmet néz, a hang a képhez viszonyítva időben eltolódhat.
- A vezeték nélküli Party Chain funkció csak akkor érhető el, ha a rendszer BLUETOOTH funkciója működik.
- Ha a vezeték nélküli Party Chain funkciót többféle típusú hangrendszert csatlakoztatva használja, lehet, hogy a megvilágítás a rendszerek csatlakozási sorrendjétől függően nem fog működni. Ez esetben állítsa be buliszervezőként azt a rendszert, amelyik megvilágítása nem működik.
- Amíg a vezeték nélküli Party Chain funkció aktív, nem állíthat be más rendszert új buliszervezőként.
- Ha mikrofont használ vagy gitározik a buliszervezőn, a bulivendég rendszerek nem adják a hangot.
- Az elalvás időzítő és az automatikus készenléti funkció nem működik a bulivendég rendszereken.

### Kapcsolódó témák

- [A vezeték nélküli Party Chain funkció befejezése](#)

Házi hangrendszer  
MHC-V43D

## A vezeték nélküli Party Chain funkció befejezése

---

### Az összes kapcsolat bontása és a vezeték nélküli Party Chain funkció befejezése

- 1 Nyomja meg a buliszervező W.PARTY CHAIN gombját.

### Egy rendszer leállítása

Nyomja meg a leállítani kívánt bulivendég W.PARTY CHAIN gombját.

#### **Megjegyzés**

- Ha egy másik funkcióra vált, vagy kikapcsolja a buliszervezőt, a vezeték nélküli Party Chain funkció is kikapcsolódik.

Házi hangrendszer  
MHC-V43D

## Vezeték nélküli zenehallgatás két rendszerrel (Stereo Pair funkció)

A funkció használatához két azonos modellű rendszer szükséges. Két rendszer BLUETOOTH általi csatlakoztatása által erőteljesebb zenei élményben lehet része.

Az alábbi lépésekben a két rendszerre „szervező rendszer” illetve „vendég rendszer” néven hivatkozunk.

### Megjegyzés

- A funkció használatához győződjön meg arról, hogy a „Sony | Music Center” alkalmazás telepítve van a BLUETOOTH eszközre.
- Ügyeljen arra, hogy a BLUETOOTH eszköz a szervező rendszerrel és a vendég rendszerrel is össze legyen párosítva. A párosítási eljárást az [Összepárosítás és kapcsolat BLUETOOTH eszközökkel](#) rész ismerteti.

- 1 Helyezzen két azonos rendszermodellét egymástól 1 m-es távolságon belülré.**
- 2 Kapcsolja be a szervező rendszert és a vendég rendszert.**
- 3 A szervező rendszer és a vendég rendszer BLUETOOTH/  PAIRING gombjának megnyomásával válassza ki a BLUETOOTH funkciót.**  
A kijelzőn megjelenik a [BLUETOOTH] felirat.
- 4 Csatlakoztassa szervező rendszert és a BLUETOOTH eszközt BLUETOOTH csatlakozás útján. (Lásd: [Összepárosítás és kapcsolat BLUETOOTH eszközökkel](#).)**
- 5 Indítsa el a „Sony | Music Center” alkalmazást, és a képernyőn megjelenő utasítások alapján állítsa be a szervező rendszer és a vendég rendszer Stereo Pair funkcióját.**  
A szervező rendszer kijelzőjén megjelenik a [HOST] felirat, és a vendég rendszer kijelzőjén megjelenik [GUEST] felirat.
- 6 Állítsa be a kimeneti módot a „Sony | Music Center” alkalmazásban a BLUETOOTH eszközén.**
  - [Stereo mode - right]: A jobb csatorna mono hangját szervező rendszer, a bal csatorna hangját a vendég rendszer játssza.
  - [Stereo mode - left]\*: A bal csatorna mono hangját szervező rendszer, a jobb csatorna hangját a vendég rendszer játssza.

\* Alapértelmezett beállítás
- 7 Indítsa el a lejátszást a BLUETOOTH eszközön, és állítsa be a hangerőt.**  
További részletek: [Egy eszközön lévő zene hallgatása BLUETOOTH csatlakozás útján](#).

### A beállítások szinkronizálása Stereo Pair funkcióval

- Ha létrejön egy Stereo Pair kapcsolat, a vendég rendszer alábbi beállításai szinkronizálódnak a buliszervezővel a szervező rendszer beállításával:

- Hangerő
  - MEGA BASS
  - Hangmező és egyéni hangszínszabályozás
  - DJ effektus
  - Megvilágítás
- Ha a fenti beállítások megváltoznak akár a szervező rendszeren, akár a vendég rendszeren, a másik rendszer beállításai szinkronizálódnak.
  - Ha kikapcsolja a szervező rendszert, a vendég rendszer is kikapcsol.

## A Stereo Pair funkció deaktiválása

Használja a „Sony | Music Center” alkalmazást, és kövesse a képernyőn megjelenő utasításokat.

### Tipp

- Ha nem deaktiválja a funkciót, a rendszer a legközelebbi bekapcsolásakor megkísérli felújítani az utoljára használt csatlakozást.
- Váltson az SBC kodekrekre, ha a Stereo Pair funkciót használja. További részletek [A BLUETOOTH hang-adatfolyam lejátszási minőségének kiválasztása \(kodek\)](#) részben.

### Megjegyzés

- Ha mikrofont használ vagy gitározik a szervező rendszeren, a vendég rendszer nem adja a hangot.
- Az alábbi műveletek nem működnek a vendég rendszeren a Stereo Pair használata során:
  - Elalvás időzítő
  - Automatikus készenléti mód
  - Gyermekzár
  - Gesture Control
  - Énekhang elnyomás, hangnemvezérlés és pontozó mód
  - A rendszer vezérlése távvezérlővel
- Ha a Stereo Pair funkció használata során alaphelyzetbe állítja a két rendszer valamelyikét, mindig kapcsolja ki a másik rendszert.

## Kapcsolódó témák

- [A „Sony | Music Center” telepítése](#)

Házi hangrendszer  
MHC-V43D

## A basszusok felerősítése, erőteljesebb hang létrehozása (MEGA BASS)

Lehetőség van a basszusok felerősítésére és erőteljesebb hang lejátszására (MEGA BASS). A vásárlás időpontjában a MEGA BASS mód be van kapcsolva.

### 1 A MEGA BASS gomb többszöri megnyomásával válassza ki a [BASS ON] elemet.

A MEGA BASS jelzőfény világítani kezd.

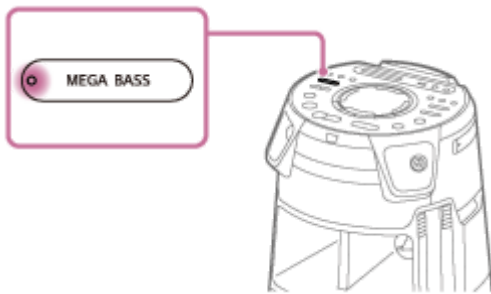

### A MEGA BASS üzemmód kikapcsolása

A MEGA BASS gomb többszöri megnyomásával válassza ki a [BASS OFF] elemet.

#### Tipp

- A „Sony | Music Center” használatával is be-/kikapcsolhatja a MEGA BASS üzemmódot.



Házi hangrendszer  
MHC-V43D

## A hangmező kiválasztása

A hangot egy hangmező kiválasztásával is beállíthatja.

- 1 **A SOUND FIELD +/- gomb többszöri megnyomásával (vagy a rendszer SOUND FIELD gombjának többszöri megnyomásával) válassza ki a kívánt hangmezőt.**

### A hangmező visszavonása

A SOUND FIELD +/- gomb többszöri megnyomásával (vagy a rendszer SOUND FIELD gombjának többszöri megnyomásával) válassza ki a [FLAT] elemet.

### A FIESTA hangmező kiválasztása közvetlenül

Nyomja meg a rendszer FIESTA gombját. Ez a beállítás egy buliterem hangeffektusát adja vissza.

### A Virtual Football mód kiválasztása

A labdarúgó-mérkőzés nézése során átélheti az érzést, amelyben stadionban lenne része.

Megjegyezzük, hogy a Virtual Football módot csak az AUDIO IN és a TV funkció során választhatja ki.

A labdarúgó-mérkőzés nézése során többször nyomja meg a SOUND FIELD +/- gombját (vagy nyomja meg a rendszer SOUND FIELD gombját).

- [ON NARRATION]: A szurkolók hangja kiemelésének köszönhetően átélheti a labdarúgó stadion nézőterén tapasztalható magával ragadó érzést.
- [OFF NARRATION]: A szurkolók hangja kiemelésén kívül a kommentátorok hangjának tompítása révén még jobban átélheti a labdarúgó stadion nézőterén tapasztalható magával ragadó érzést.

#### Megjegyzés

- Ha a tartalomban természetellenes hangokat észlel a kiválasztott [OFF NARRATION] esetében, az [ON NARRATION] beállítást javasoljuk.
- Ez a funkció nem támogatja a mono hangot.

## Saját hangeffektus létrehozása

Kiemelheti vagy tompíthatja az egyes frekvenciasávok szintjét, és a memóriába mentheti [CUSTOM EQ] beállításként.

1. Nyomja meg az OPTIONS gombot.  
A kijelzőn megjelenik a lehetőségek menüje.
2. A **▲** (fel)/ **▼** (le) többszöri megnyomásával válassza ki a [CUSTOM EQ] elemet, majd nyomja meg az **□** (enter) gombot.
3. A **▲** (fel)/ **▼** (le) többszöri megnyomásával szabályozza a hangszínszabályozó szintet vagy a környezeti beállítást, majd nyomja meg az **□** (enter) gombot.
4. Ismétlje meg a 3 lépést a többi frekvenciasáv szintjének beállítására és környezeti effektus esetére is.  
A lehetőségek menüjéből az OPTIONS megnyomásával léphet ki.

## Saját hangszínszabályozó beállítás kiválasztása

A SOUND FIELD +/- gomb többszöri megnyomásával (vagy a rendszer SOUND FIELD gombjának többszöri megnyomásával) válassza ki a [CUSTOM EQ] elemet.

---

---

## Kapcsolódó témák

- [Rákapcsolódás a TV készülékre](#)

5-013-979-51(1) Copyright 2020 Sony Corporation

Házi hangrendszer  
MHC-V43D

## Mire használható a „Sony | Music Center”

A „Sony | Music Center” alkalmazás olyan Sony hangeszközök vezérlésére szolgál, amelyek kompatibilisek a „Sony | Music Center” alkalmazással, okostelefonból/iPhone eszközből.

A „Sony | Music Center” alkalmazásról további tudnivalókat az alábbi URL-címen találhat:

<https://www.sony.net/smcqa/>

### A műveletek „Sony | Music Center” alkalmazást használó rendszereken végezhetőek el

- A rendszer funkcióinak a megváltoztatása
- Zenetartalom böngészése a lemezen és az USB eszközön
- A lemezzel, az USB eszközzel, FM állomással és a DAB/DAB+ állomással kapcsolatos információk megtekintése
- Hangerő szabályozása
- Az okostelefonon vagy iPhone-on lévő forrás lejátszásának a vezérlése
- A lemez vagy az USB eszköz lejátszásának a vezérlése
- DAB/DAB+ állomás behangolása és az állomások előbeállítása
- FM állomás behangolása és az állomások előbeállítása
- Hangbeállítások, DJ effektus és a MEGA BASS funkció megváltoztatása
- Elalvási időzítő beállítása
- A megvilágítás mód beállítása
- Csoportosítás más hangrendszerekkel (Stereo Pair funkció / Vezeték nélküli Party Chain funkció)

, stb.

#### Tipp

- A „Sony | Music Center” által vezérelhető lehetőségek a csatlakoztatott eszköztől függően eltérhetnek. Az alkalmazás műszaki adatai és külalakja előzetes bejelentés nélkül megváltozhatnak.
- Mindig az alkalmazás legújabb verzióját használja.

#### Megjegyzés

- Ha a „Sony | Music Center” nem működik megfelelően, a rendszer BLUETOOTH/  PAIRING gombjának megnyomásával bontsa a BLUETOOTH kapcsolatot, majd létesítsen BLUETOOTH kapcsolatot újra, hogy a BLUETOOTH kapcsolat funkciói normálisan működjenek.

#### Kapcsolódó témák

- [A „Sony | Music Center” telepítése](#)



Házi hangrendszer  
MHC-V43D

## A „Sony | Music Center” telepítése

Telepítse a „Sony | Music Center” alkalmazást okostelefonjába, iPhone készülékébe stb. az App Store vagy a Google Play oldalairól.

- 1 Töltse le a „Sony | Music Center” alkalmazást a Google Play vagy az App Store oldalairól, és telepítse.



**Sony Music Center**



- 2 A telepítés befejeződése után indítsa el a „Sony | Music Center” alkalmazást.

### Tipp

- A letöltésre a szerződésétől függően kommunikációs költségek vonatkozhatnak.

### Kapcsolódó témák

- [Mire használható a „Sony | Music Center”](#)

Házi hangrendszer  
MHC-V43D

## Mire használható a „Fiestable”

A „Fiestable” alkalmazás olyan Sony hangeszközök működtetésére használható, amelyek kompatibilisek a „Fiestable” alkalmazással, okostelefonból, iPhone eszközből, stb.

### A műveletek „Fiestable” alkalmazást használó rendszereken végezhetőek el

- DJ Control  
A rendszer által lejátszott forrás hangjához további DJ effektusokat és sampler-hangokat adhat hozzá.
- Illumination  
További beállításokkal bővítheti a rendszer megvilágítását.
- Karaoke  
Különböző Karaoke funkciókat aktiválhat.
- Motion Control  
A rendszert az okostelefon, iPhone stb. megrázásával is működtetheti.
- Voice Control  
A rendszert az okostelefonba/iPhone eszközbe előre meghatározott hangutasításokkal is működtetheti.
- Party Light  
Szinkronizálhatja több okostelefon/iPhone képernyőjének a megvilágítását a rendszer megvilágításával.
- Party People ranking  
Értékeli Önt a rendszer használatának a gyakorisága alapján.
- Karaoke Ranking  
Karaoke-versenyt rendezhet a többiekkel, hogy felkerüljön a Top 10 listára.
- Party Playlist  
Ön és vendégei besorolhatják kedvenc dalikat a lejátszási listára a különböző BLUETOOTH eszközökből.

#### Tipp

- A „Fiestable” által vezérelhető lehetőségek a csatlakoztatott eszköztől függően eltérhetnek. Az alkalmazás műszaki adatai és külalakja előzetes bejelentés nélkül megváltozhatnak. Mindig az alkalmazás legújabb verzióját használja.

#### Kapcsolódó témák

- [A „Fiestable” telepítése](#)

Házi hangrendszer  
MHC-V43D

## A „Fiestable” telepítése

Telepítse a „Fiestable” alkalmazást okostelefonjába, iPhone készülékébe stb. az Google Play vagy az App Store oldaláról.

- 1 Töltse le a „Fiestable” alkalmazást a Google Play vagy az App Store oldalairól, és telepítse.



- 2 A telepítés befejeződése után indítsa el a „Fiestable” alkalmazást a „Sony | Music Center” képernyőjéről.



### Kapcsolódó témák

- [A „Sony | Music Center” telepítése](#)
- [Mire használható a „Fiestable”](#)

Házi hangrendszer  
MHC-V43D

## A DJ effektus és a sampler használata

---

A zeneforráshoz DJ effektusokat és sampler-hangokat adhat hozzá.

**1** Hozzon létre BLUETOOTH kapcsolatot a rendszer és az okostelefon/iPhone között.

**2** Indítsa el a „Sony | Music Center” alkalmazást, és érintse meg a „Fiestable” ikont.

**3** Érintse meg a [DJ Control] elemet.

A DJ effektusok listája a képernyő tetején, a sampler lista a képernyő alján jelenik meg.

**4** Érintse meg valamelyik DJ effektust vagy sampler ikont.

Mulatságos DJ effektusokat vagy sampler-hangokat hozhat létre, ha ujját a bekeretezett területre húzza.

### A DJ effektus kikapcsolása

Érintse meg a [DJ Off] elemet.



## Megvilágítás testreszabása

---

Megadhatja a megvilágítás mintáját és színét, hogy a „Fiestable” használata során saját megvilágítást hozhasson létre.

**1 Hozzon létre BLUETOOTH kapcsolatot a rendszer és az okostelefon/iPhone között.**

**2 Indítsa el a „Sony | Music Center” alkalmazást, és érintse meg a „Fiestable” ikont.**

**3 Érintse meg az [Illumination] elemet.**

Az alkalmazás képernyőjén megjelenik a megvilágítási minták listája és a színpaletta.

**4 Érintse meg valamelyik megvilágítási mintát.**

A megvilágítás színét és a villogás sebességét ujját a színpalettán mozgatva változtathatja meg.

Házi hangrendszer  
MHC-V43D

## A Party People ranking elérése és megosztása, és a bónusz funkciók (Party King)

A rendszer egyedülálló funkciója automatikusan feljegyzi a rendszer használatát.

A rendszer a használatától függően Party People ranking értékelést ad Önről bizonyos előre meghatározott kritériumok alapján. Minél gyakrabban használja a rendszert, annál magasabb értékelést ér el.

Egy bizonyos Party People ranking szint elérése után megoszthatja eredményeit a közösségi médiákon.

A rendszer az elért eredményeket bónusz funkciókkal jutalmazza.

### Megjegyzés

- A funkció használatához győződjön meg arról, hogy a „Sony | Music Center” és a „Fiestable” telepítve van az eszközére.

**1** Hozzon létre BLUETOOTH kapcsolatot a rendszer és az eszköz között.

**2** Indítsa el a „Sony | Music Center” alkalmazást, és érintse meg a „Fiestable” ikont.

Ellenőrizheti jelenlegi értékelését, megvizsgálhatja a bónusz funkciókat, és megtudhatja, hogyan juthat magasabb szintre.

### Kapcsolódó témák

- [A „Sony | Music Center” telepítése](#)
- [A „Fiestable” telepítése](#)
- [Összepárosítás és kapcsolat BLUETOOTH eszközökkel](#)

Házi hangrendszer  
MHC-V43D

## A Voice Control használata „Fiestable” segítségével

A rendszert az okostelefon/iPhone képernyőjén megjelenő, előre meghatározott hangutasításokkal is működtetheti.

### Megjegyzés

- A támogatott nyelvek az alábbiak:  
Angol/brazíliai portugál/francia/német/olasz/lengyel/orosz/spanyol
- Ha az okostelefon/iPhone beállított nyelve nem támogatott, az előre meghatározott hangutasítások listája angolul jelenik meg.

### 1 Hozzon létre BLUETOOTH kapcsolatot a rendszer és az okostelefon/iPhone között.

Győződjön meg róla, hogy az okostelefon/iPhone csatlakozik az internetre.

### 2 Indítsa el a „Sony | Music Center” alkalmazást, és érintse meg a „Fiestable” ikont.

### 3 Érintse meg a [Voice Control via Fiestable] elemet.

Az alkalmazás képernyőjén megjelenik az előre meghatározott hangutasítások listája.

### 4 Az alkalmazás képernyőjén érintse meg a mikrofon ikonját.

A rendszer hangja elnémul. Beszéljen az okostelefon/iPhone mikrofonjába. Hangját egy online beszédfelismerő szolgáltatás kapja meg. Az átalakítást követően a parancsot visszaküldjük a rendszerbe. Az elnémítás megszűnik, és a rendszer az utasításnak megfelelően reagál.

### Megjegyzés

- A Voice Control funkció „Fiestable” segítségével nem működik az alábbi esetekben:
  - Be van kapcsolva a beépített hangbemutató.
  - Kinyitja a lemeztálcát.
  - USB útján történő adatátvitel vagy törlési művelet során.
  - Az online beszédfelismerő szolgáltatás nem érhető el, megszűnt vagy a kapcsolat megszakadt.
  - Az okostelefon/iPhone mikrofonját más alkalmazás használja.

### Kapcsolódó témák

- [Összepárosítás és kapcsolat BLUETOOTH eszközökkel](#)

## Buli hangulatvilágítás létrehozása „Fiestable” segítségével

Több okostelefon/iPhone képernyőjének megvilágítását és vakuja fényét szinkronizálhatja ezzel a funkcióval.

- 1 **Kapcsolja be a rendszer megvilágítását.**
- 2 **Indítsa el a zene lejátszását.**
- 3 **Kapcsolja be a BLUETOOTH funkciót okostelefonjában/iPhone eszközében.**

### Megjegyzés

- A BLUETOOTH kapcsolat csak több rendszer használata esetén szükséges. Ha egy konkrét rendszerrel szeretné szinkronizálni okostelefonját/iPhone eszközét, hozzon létre BLUETOOTH kapcsolatot az okostelefon/iPhone és a rendszer között. Egyébként folytassa a 4 lépéssel, és az okostelefon/iPhone szinkronizálódik a legközelebbi rendszerrel.
- Ne feledje bekapcsolni az okostelefon/iPhone helymeghatározási szolgáltatását.

- 4 **Indítsa el a „Fiestable” alkalmazást, és érintse meg a „Party Light via Fiestable” elemet.**

Az összes okostelefon/iPhone képernyőjének megvilágítása és vakuja szinkronban fog villogni.

### Kapcsolódó témák

- [Zenehallgatás megvilágítással \(Party Light/Speaker Light\)](#)
- [Éneklés és Karaoke verseny \(Karaoke Ranking\)](#)
- [Lejátszási lista készítése több BLUETOOTH eszközzel \(Party Playlist\)](#)

## Éneklés és Karaoke verseny (Karaoke Ranking)

A pontozás funkciót (pontozás mód) csak csatlakoztatott mikrofonnal használhatja. A pontszáma egy 0 és 99 közötti érték, amely hangja és a zeneforrás összehasonlításából adódik.

- 1 Hozzon létre BLUETOOTH kapcsolatot a rendszer és az okostelefon/iPhone között.
- 2 Indítsa el a „Sony | Music Center” alkalmazást, és érintse meg a „Fiestable” ikont.
- 3 Érintse meg a [Karaoke] elemet.
- 4 Érintse meg a [Scoring Start] elemet.
- 5 Indítsa el a rendszeren a zene lejátszását, és énekeljen egy dalt.
- 6 Érintse meg a [Mic Level], [Echo], [Key Control] vagy a [Vocal] elemet az alkalmazás képernyőjén, és a csúszka mozgatásával állítsa be a mikrofon hangerőszintjét, a visszhang intenzitását, hangmagasságot vagy az énekhang/nem-énekhang kívánt beállításait.
- 7 Énekeljen legalább egy percig, majd érintse meg a [Scoring Stop] gombot, és nézze meg pontszámát.  
Pontszáma megjelenik az alkalmazás képernyőjén. Ha pontszáma a legjobb 10 közé esik, az alkalmazás felkéri, hogy adja meg a nevét és a dal címét. Legfeljebb 16 alfanumerikus karaktert adhat meg az énekes neveként, és 24 alfanumerikus karaktert a dal címeként.  
Ezután megjelenik az értékelése.  
Ha a forrást okostelefon alkalmazásából játssza le, lehet, hogy a dal címe automatikusan kitöltődik a forrásból.

### Az értékelés kinullázása

Az alkalmazás képernyőjén érintse meg a Ranking ikont.

Megjelenik a Ranking lista. A lista kinullázásához érintse meg a nullázás ikonját.

#### Megjegyzés

- Ha pontszáma 0, nem lesz értékelve.
- A Karaoke Ranking funkció nem működik az alábbi esetekben:
  - Ha a mikrofon nincs a rendszerhez csatlakoztatva.
- A Karaoke Ranking mód automatikusan kikapcsol, ha:
  - Lecsatlakoztatja a mikrofont a rendszerről.
  - A FUNCTION gombbal megváltoztatja a funkciót.



## Lejátszási lista készítése több BLUETOOTH eszköztől (Party Playlist)

Party Playlist funkció folyamatosan lejátszza a vendégek saját okostelefonjukon lévő kedvenc dalait azok regisztrációja sorrendjében.

- 1 Hozzon létre BLUETOOTH kapcsolatot a rendszer és az okostelefon/iPhone között.
- 2 Győződjön meg arról, hogy az okostelefonja/iPhone-ja csatlakozik egy Wi-Fi hálózathoz.
- 3 Indítsa el a „Sony | Music Center” alkalmazást, és érintse meg a „Fiestable” ikont.
- 4 Érintse meg a [Party Playlist] elemet.
- 5 Kövesse a képernyőn megjelenő utasításokat.

### Egy másik vagy további vendégtől kapott dalok felvétele a lejátszási listára.

1. Győződjön meg arról, hogy vendégei okostelefonja/iPhone-ja ugyanahhoz a Wi-Fi hálózathoz csatlakozik.
2. Indítsa el a „Sony | Music Center” alkalmazást, és érintse meg a „Fiestable” ikont.
3. Kövesse a képernyőn megjelenő utasításokat.

#### Megjegyzés

- Ügyeljen arra, hogy a Party Playlist funkciót biztonságos Wi-Fi hálózaton használja.

## A műveletek vezérlése Gesture Control funkció használatával

A műveleteket a rendszer GESTURE CONTROL érzékelője felett végzett kézmozdulatokkal is vezérelheti.

### 1 A rendszer GESTURE ON/OFF gombjának megnyomásával válassza ki a kézmozdulat üzemmódot (GESTURE 1/GESTURE 2).

- [GESTURE1]:  
Gesture controls a PLAYBACK, DJ, SAMPLER és KARAOKE módhoz
- [GESTURE2]:  
Gesture controls a forrászene hangneméhez vagy a mikrofonos éneklés hangjához

### 2 Ha a rendszer GESTURE 1 módban van, a PLAYBACK, DJ, SAMPLER vagy KARAOKE funkciójának a megnyomásával válassza ki az üzemmódot.

Ha a rendszer PLAYBACK módban van, a rendszer FUNCTION gombjának a többszöri megnyomásával válassza ki a kívánt funkciót.

### 3 Mozgassa kezét a GESTURE CONTROL érzékelő felett.

## A Gesture Control funkció kikapcsolása

A rendszer GESTURE ON/OFF gombjának többszöri megnyomásával válassza ki az [OFF] elemet.

### Megjegyzés

- A pöccintő mozdulat során ne érintse meg a GESTURE CONTROL érzékelőt.
- A DJ effektus automatikusan kikapcsol, amikor:
  - deaktiválja a Gesture Control funkciót.
  - az üzemmódot PLAYBACK/SAMPLER/KARAOKE lehetőségre váltja.
  - kikapcsolja a rendszert.
  - megváltoztatja a funkciót.
  - aktiválja vagy deaktiválja a vezeték nélküli Party Chain funkciót.
  - megváltoztatja a hangmezőt.
  - használja az énekhang elnyomás funkciót.
  - megváltoztatja a hangnemet (hangnemvezérlés).
- Ha a DJ effektust adatátvitel során aktiválja, a hangeffektus nem kerül át az USB eszközbe.
- Ne érintse a GESTURE CONTROL érzékelőt, amikor a kezét fölfelé vagy lefelé mozgatja fölötte.
- A GESTURE 1 mód egyik mozdulata sem működik GESTURE 2 módban.
- A GESTURE 2 mód automatikusan kikapcsol, amikor:
  - az üzemmódot PLAYBACK/SAMPLER/KARAOKE/DJ lehetőségre váltja.



- bekapcsolja a DJ effektust.
- bekapcsolja a gitár üzemmódot. \*1
- kiválasztja a FIESTA/MOVIE1/MOVIE2/DRAMA/NEWS/GAME hangmezőt. \*2
- bekapcsolja a Virtual Football üzemmódot. \*2
- kikapcsolja a rendszert.
- megváltoztatja a funkciót.
- Hangjának vagy a zenének a hangneme visszatér az alapértelmezett szintre, ha kezét eltávolítja a GESTURE CONTROL érzékelőtől.

\*1 Csak MIC PITCH CONTROL módban.

\*2 Csak MUSIC PITCH CONTROL módban.

---

### Kapcsolódó témák

- [A Gesture Control használata a lejátszás, DJ effektus, sampler és a karaoke funkciók működtetéséhez \(GESTURE 1\)](#)
- [A Gesture Control funkció használata az Ön hangja vagy a zeneforrás hangnemének a megváltoztatására \(GESTURE 2\)](#)

Házi hangrendszer  
MHC-V43D

## A Gesture Control használata a lejátszás, DJ effektus, sampler és a karaoke funkciók működtetéséhez (GESTURE 1)

Ha a rendszer GESTURE 1 módban van, az alábbi módok közül választhat.

- PLAYBACK mód
- DJ mód
- SAMPLER mód
- KARAOKE mód

### PLAYBACK módhoz:

Ha lemezen, USB eszközön vagy BLUETOOTH eszközön lévő zenét játszik le, vezérelheti a lejátszás alapvető műveleteit.

Művelet	Ebbe az irányba pöccintsen
Visszalépés	←
Előrelépés	→
Lejátszás	↑
Leállítás	↓
Hangerő növelése	↶
Hangerő csökkentése	↷

### DJ módhoz:

A buli hangulatának a fokozásához DJ effektusokat hozhat létre.

Művelet	Ebbe az irányba pöccintsen
FLANGER kiválasztása *1	←
ISOLATOR kiválasztása *2	→
WAH kiválasztása *3	↑
PAN kiválasztása *4	↓
A kiválasztott effektus szintjének a növelése	↶
A kiválasztott effektus szintjének a csökkentése	↷

\*1 A lökhajtásos repülőgép robajához hasonló mély, zúgó hatást hoz létre.

\*2 Elszigetel egy adott frekvenciasávot a többi frekvenciasáv módosításával. Használhatja például akkor, ha ki szeretné emelni az énekhangokat.

\*3 Különleges „uah-uah”-szerű hangot hoz létre a szűrő frekvenciájának automatikus felfelé és lefelé mozgásával.

\*4 Olyan érzést vált ki, mintha a hang a bal és jobb csatorna hangszórója között mozogna.

## A DJ effektus kikapcsolása

Mozgassa kezét a GESTURE CONTROL érzékelője felett abba az irányba, amellyel kiválasztotta a DJ effektust.

### SAMPLER módhoz:

Lejátszhatja a rendszerbe telepített sampler hangeffektusokat.

Művelet	Ebbe az irányba pöccintsen
„Come On!”	←
„Let’s Go!”	→
Reggae kürt hangeffektus	↑
Fázisszabályozó hangeffektus	↓
Kaparás hangeffektus	↪
Közönség hangeffektus	↩

## A sampler szintjének a beállítása

1. Nyomja meg az OPTIONS gombot.
2. A ↑ (fel)/ ↓ (le) többszöri megnyomásával válassza ki a [SAMPLER] elemet, majd nyomja meg az  (enter) gombot.
3. A ↑ (fel)/ ↓ (le) többszöri megnyomásával válassza ki a sampler hangszintjét, majd nyomja meg az  (enter) gombot.

### KARAOKE módhoz

Az alábbi karaoke funkciókat módosíthatja.

Művelet	Ebbe az irányba pöccintsen
A dal hangnemének a csökkentése ( <b>b</b> (b-jel))	←
A dal hangnemének a növelése ( <b>#</b> (kereszt))	→
A mikrofon hangerejének a növelése	↑
A mikrofon hangerejének a csökkentése	↓
Tapsolás hangja	↪
Bőgés hangja	↩

## Kapcsolódó témák

- [A Gesture Control funkció használata az Ön hangja vagy a zeneforrás hangnemének a megváltoztatására \(GESTURE 2\)](#)

Házi hangrendszer  
MHC-V43D

## A Gesture Control funkció használata az Ön hangja vagy a zeneforrás hangnemének a megváltoztatására (GESTURE 2)

Amikor a rendszer GESTURE 2 módban van, megváltoztathatja a lejátszott dal hangnemét, vagy a rendszerhez csatlakoztatott mikrofonon keresztül a saját hangját.

### Ha a mikrofon nincs a rendszerhez csatlakoztatva:

Megváltoztathatja a lejátszott zeneforrás hangnemét.

Művelet	Emelje vagy engedje le kezét az érzékelő felett
A zeneforrás hangnemének a csökkentése ( <b>b</b> (b-jel))	↓
A zeneforrás hangnemének a növelése ( <b>#</b> (kereszt))	↑

### Ha a mikrofon a rendszerhez van csatlakoztatva:

Megváltoztathatja a mikrofonon keresztül bevitt hang hangnemét.

Művelet	Emelje vagy engedje le kezét az érzékelő felett
A hang hangnemének a csökkentése ( <b>b</b> (b-jel))	↓
A hang hangnemének a növelése ( <b>#</b> (kereszt))	↑

### Kapcsolódó témák

- [A Gesture Control használata a lejátszás, DJ effektus, sampler és a karaoke funkciók működtetéséhez \(GESTURE 1\)](#)

## Karaoke éneklés

A Karaoke funkció segítségével élvezheti a karaoke éneklés nyújtotta szórakozást.

- 1 A MIC LEVEL - gomb többszöri megnyomásával (vagy a rendszer MIC/GUITAR LEVEL - gombjának többszöri megérintésével) csökkentse minimális szintre a mikrofon hangerőszintjét.**
- 2 A rendszer GUITAR gombjának többszöri megnyomásával válassza ki az [OFF] elemet.**
- 3 Csatlakoztasson egy mikrofont (nem tartozék) a rendszer MIC1 vagy MIC2/GUITAR csatlakozójához.**  
Ha duettet kívánnak énekelni, csatlakoztasson egy másik opcionális mikrofont.
- 4 Indítsa el a zene lejátszását, és szabályozza a mikrofon hangerejét.**  
A MIC ECHO gomb többszöri megnyomásával szabályozza a visszhang effektust.
- 5 Kezden énekelni a zenére.**

### Megjegyzés

- Ha bűgő hang jelenik meg, a rendszer néhány másodpercre automatikusan csökkenti a mikrofon hangerejét.
- Ha a bűgő folytatódik, tegye a következőt:
  - Vigye a mikrofont távolabbra a rendszertől.
  - Változtassa a mikrofon irányát.
  - Nyomja meg többször a MIC LEVEL - gombot (vagy nyomja meg többször a rendszer MIC/GUITAR LEVEL - gombját).
  - A MIC ECHO gomb többszöri megnyomásával szabályozza a visszhang szintjét.
- A mikrofon hangja nem jut el az USB eszközbe az USB adatátvitel során.
- A mikrofon hangját nem szabályozhatja a  (hangerő) +/- gombbal (a rendszer VOLUME +/- gombjával). A mikrofon hangerőszintjét a MIC LEVEL +/- gomb többszöri megnyomásával (vagy a rendszer MIC/GUITAR LEVEL +/- gombjának többszöri megnyomásával) szabályozhatja.
- Ha a vezeték nélküli Party Chain vagy Stereo Pair funkciót használja, a mikrofonból kapott hangot csak az a rendszer adja, amelyhez a mikrofon csatlakozik.
- Ha a mikrofonból érkező hang túlságosan erős, torzulhat. A mikrofon hangerejét a MIC LEVEL - gomb többszöri megnyomásával (vagy a rendszer MIC/GUITAR LEVEL - gombjának többszöri megnyomásával) csökkentheti.

### Kapcsolódó témák

- [A mikrofontartó\(k\) használata](#)
- [Karaoke funkciók](#)



Házi hangrendszer  
MHC-V43D

## Karaoke funkciók

---

A karaoke használata során számos funkciót használhat.

### Énekhang elnyomás

Lehetőség van az énekhang elnyomására a sztereó forrásban.

#### Az énekhang elnyomás funkció aktiválása

A VOCAL FADER gomb többszöri megnyomásával (vagy a rendszer VOICE CHANGER/  VOCAL FADER gombjának lenyomva tartásával) válassza ki az [ON V \_ FADER] elemet.

#### Az énekhang elnyomás funkció visszavonása

A VOCAL FADER gomb többszöri megnyomásával válassza ki az [OFF] elemet.

### Hangnemvezérlés

Megváltoztathatja az énekelt dal hangnemét.

#### A dal hangnemének a megváltoztatása

A KEY CONTROL  (b-jel)/  (kereszt) gomb megnyomásával alakítsa a dalt hangterjedelméhez.

### Pontozás mód

A pontozás funkciót (pontozás mód) csak csatlakoztatott mikrofonnal használhatja. A pontszáma egy 0 és 99 közötti érték, amely hangja és a zeneforrás összehasonlításából adódik.

#### Az ének pontozása

1. Indítsa el a zene lejátszását.
2. Az éneklés megkezdése előtt nyomja meg a SCORE gombot.
3. Énekeljen legalább egy percre, majd nyomja meg újra a SCORE gombot, és nézze meg pontszámát.

### Hangváltó

Amikor a mikrofonjába beszél vagy énekel, megváltoztathatja a hangját.

#### A hangváltó funkció aktiválása

A VOICE CHANGER gomb többszöri megnyomásával megváltoztathatja a hangjára alkalmazott effektust.

#### A hangváltó funkció visszavonása

A VOICE CHANGER gomb többszöri megnyomásával válassza ki az [OFF] elemet.

### Mikrofon visszhang

Amikor a mikrofonjába énekel, visszhang effektust alkalmazhat a hangjára.

#### A visszhang effektus hozzáadása

A MIC ECHO gomb többszöri megnyomásával szabályozza a visszhang effektust.

---

---

## Kapcsolódó témák

- [Karaoke éneklés](#)

5-013-979-51(1) Copyright 2020 Sony Corporation



Házi hangrendszer  
MHC-V43D

## Gitár hangjának a hallgatása

Egy gitár (nem tartozék) hangját úgy hallgathatja a rendszeren, ha a gitárt a rendszer MIC2/GUITAR csatlakozójához csatlakoztatja. A gitározással együtt énekelhet is, ha a rendszer MIC1 csatlakozójához egy mikrofont csatlakoztat. Ezen kívül meg is változtathatja a gitár hangját, ha kiválaszt egy gitáreffektust.

- 1 A gitár hangerőszintjét a MIC LEVEL - gomb többszöri megnyomásával (vagy a rendszer MIC/GUITAR LEVEL - gombjának többszöri megnyomásával) csökkentheti.**
- 2 A gitárt a rendszer MIC2/GUITAR csatlakozójához egy hangszerkábellel (nem tartozék) csatlakoztathatja.**
- 3 A rendszer GUITAR gombjának megnyomásával válassza ki az alkalmazni kívánt gitáreffektust.**
  - [CLEAN]: Eredeti gitárhang. Elektromos gitárhoz vagy elektroakusztikus gitárhoz ajánlott.
  - [O ,DRIVE]: A túlvezérelt gitárerősítőhöz hasonló torzított hang. Elektromos gitárhoz ajánlott.
  - [BASS]: Eredeti gitárhang. Basszusgitárhoz ajánlott.
- 4 Kezden gitározni, és szabályozza a gitár hangerejét.**

A rendszer játssza a gitár hangját.

## A gitár üzemmód kikapcsolása

A rendszer GUITAR gombjának többszöri megnyomásával válassza ki az [OFF] elemet.

### Megjegyzés

- Ha elektroakusztikus gitárra alkalmazza az [O ,DRIVE] effektust, bűgő hang keletkezhet. A gitár hangerejét a MIC LEVEL - gomb többszöri megnyomásával (vagy a rendszer MIC/GUITAR LEVEL - gombjának többszöri megnyomásával) csökkentheti. Ha ez nem segít, váltson egy más gitáreffektusra.
- A MIC LEVEL - gomb többszöri megnyomásával (vagy a rendszer MIC/GUITAR LEVEL - gombjának többszöri megnyomásával) csökkentse a gitár hangerejét, mielőtt a gitárt lecsatlakoztatja a rendszerről.

Házi hangrendszer  
MHC-V43D

## Az elalvás időzítő használata

---

A rendszer az előre beállított idő elteltével kikapcsol.

- 1 A SLEEP gomb többszöri megnyomásával válassza ki a kívánt időt.**

## Az elalvás időzítő deaktiválása

A SLEEP gomb többszöri megnyomásával válassza ki az [OFF] elemet.

### Tipp

- Ha ellenőrizni kívánja a rendszer kikapcsolásáig hátralévő időt, nyomja meg a SLEEP gombot.

Házi hangrendszer  
MHC-V43D

## Zenehallgatás megvilágítással (Party Light/Speaker Light)

A rendszer a zenével összhangban fényeket villant fel a hangulat felélénkítésére. A vásárlás időpontjában ez a beállítás be van kapcsolva.

- 1 A lejátszás során a PARTY LIGHT gomb többszöri megnyomásával válassza ki a [LED ON] elemet.**

Világítani kezdenek a rendszer alábbi ábrán látható részei.

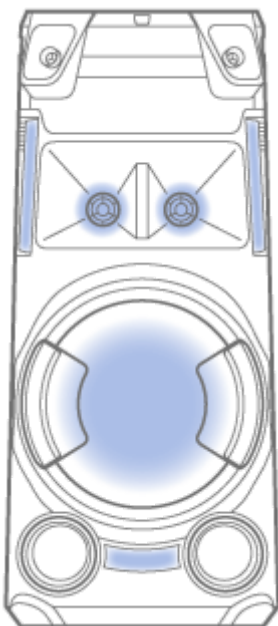

- 2 A LIGHT MODE gomb többszöri megnyomásával válassza ki a kívánt megvilágítási módot.**

A megvilágítási mód eltérő, ha a vezeték nélküli Party Chain vagy Stereo Pair funkció aktív.

### A megvilágítás kikapcsolása

A PARTY LIGHT gomb többszöri megnyomásával válassza ki a [LED OFF] elemet.

#### Megjegyzés

- A bekapcsolt megvilágításnál ne nézzen közvetlenül a fényforrásokba.
- Ha a megvilágítás vakító, kapcsolja fel a terem világítását, vagy kapcsolja ki a megvilágítás funkciót.
- A megvilágítást bekapcsolt bemutató módban kapcsolhatja be vagy ki.

### Kapcsolódó témák

- [A bemutató üzemmód kikapcsolása](#)

Házi hangrendszer  
MHC-V43D

## A hangos útmutató használata

FONTOS: A RENDSZERHEZ TARTOZÓ HANGOS ÚTMUTATÓ CSAK ANGOL NYELVEN ÉRHETŐ EL.

**1** Nyomja meg az **OPTIONS** gombot.

**2** A **↑ (fel)/ ↓ (le)** többszöri megnyomásával válassza ki a **[VOICE GUIDANCE]** elemet, majd nyomja meg az **⊞ (enter)** gombot.

**3** A **↑ (fel)/ ↓ (le)** megnyomásával válassza ki az **[ON]** elemet, majd nyomja meg az **⊞ (enter)** gombot.

Aktiválódik a hangos útmutató.

A lehetőségek menüjéből az **OPTIONS** megnyomásával léphet ki.

A rendszer állapotától függően a hangos útmutató az alábbi módon hallható a rendszerből:

- Amikor a rendszer párosítási módba kerül: „BLUETOOTH pairing”
- BLUETOOTH eszközhöz csatlakoztatva: „BLUETOOTH connected”
- Leválasztva egy BLUETOOTH eszközről: „BLUETOOTH disconnected”

## A hangos útmutató deaktiválása

Válassza az **[OFF]** lehetőséget a **3** elemet.

## A hangos útmutató szintjének a beállítása

1. Nyomja meg az **OPTIONS** gombot.

2. A **↑ (fel)/ ↓ (le)** többszöri megnyomásával válassza ki a **[SAMPLER]** elemet, majd nyomja meg az **⊞ (enter)** gombot.

3. A **↑ (fel)/ ↓ (le)** többszöri megnyomásával állítsa be a hangos útmutató szintjét, majd nyomja meg az **⊞ (enter)** gombot.

A lehetőségek menüjéből az **OPTIONS** megnyomásával léphet ki.

### Megjegyzés

- A hangos útmutató hangerőszintje a rendszer hangerőszintjével együtt változik. Bizonyos esetekben azonban a hangos útmutató hangerőszintje nem változik.
- Bizonyos esetekben előfordulhat, hogy a hangos útmutató kimenete késik, vagy a hangos útmutató nem működik.

Házi hangrendszer  
MHC-V43D

## A rendszer vezérlőelemeinek a deaktiválása (Gyermekzár)

Lehetőség van a rendszer vezérlőelemeinek a deaktiválására (a  (tápellátás) kivételével), hogy megelőzze a gyermekek általi nem helyénvaló használatot.

### 1 Tartsa lenyomva a rendszer (leállítás) gombját legalább 5 másodpercig.

A kijelzőn megjelenik a [CHILD LOCK ON] üzenet.

## A Gyermekzár funkció kikapcsolása

Tartsa lenyomva a rendszer  (leállítás) gombját legalább 5 másodpercig, amíg a kijelzőn meg nem jelenik a [CHILD LOCK OFF] felirat.

### Megjegyzés

- A Gyermekzár funkció automatikusan kikapcsol, ha kihúzza a tápkábelt (hálózati tápellátás).
- A Gyermekzár funkció nem aktiválható, ha a lemeztálca nyitva van.

Házi hangrendszer  
MHC-V43D

## A beépített hangbemutató meghallgatása

---

Tartsa lenyomva a rendszer ► (lejátszás) gombját legalább 2 másodpercig.  
Megkezdődik a beépített hangbemutató lejátszása.

### A bemutató leállítása

Nyomja meg a rendszer ■ (leállítás) gombját.

Házi hangrendszer  
MHC-V43D

## Beállítások menü

A beállítások menüjéből különböző beállításokat végezhet el.

A beállítások menüjébe való belépéshez leállított lejátszás mellett tartsa lenyomva a SHIFT gombot, majd nyomja meg a SETUP gombot a DVD/CD vagy USB funkció során.

A TV képernyőjén megjelenik a beállítás menüje. A beállítás menüben való navigáláshoz használja a **↑** (fel)/ **↓** (le) és az **↵** (enter) gombot.

Ha vissza kívánja állítani a beállítást, tartsa lenyomva a SHIFT gombot, és nyomja meg a SETUP gombot.

A megjelenített elemek az országtól vagy térségtől függően eltérhetnek.

### Megjegyzés

- A lejátszás lemezen tárolt beállításai elsőbbséget élveznek a beállítás menü beállításaiival szemben. Ezért lehet, hogy a beállítás menü egyes beállításai nem végezhetők el.

## A nyelv beállítása – [LANGUAGE SETUP]

[OSD]	Beállítja a képernyő nyelvét.
[MENU] (DVD VIDEO esetén)	Beállítja a DVD menü nyelvét.
[AUDIO] (DVD VIDEO esetén)	Átváltja a hangsáv nyelvét. Ha az [ORIGINAL] elemet választja, a lemez elsődleges nyelve lesz az érvényes.
[SUBTITLE] (DVD VIDEO esetén)	Átváltja a feliratozás nyelvét. Ha az [AUDIO FOLLOW] elemet választja, a feliratozás nyelve követi a hangsávhoz kiválasztott nyelvet.

### Megjegyzés

- Ha az [OTHERS →] elemet választja a [MENU], [AUDIO] és [SUBTITLE] részben, a számgombok segítségével adja meg a nyelv kódját.  
A nyelv kódját a [Nyelvek kódlistája](#) részben találja.

## A TV képernyő beállítása – [VIDEO SETUP]

[TV TYPE] (DVD VIDEO esetén)	[16:9]* <sup>1</sup>	Akkor válassza, ha széles képernyőjű TV-t vagy széles módot támogató TV-t csatlakoztat.  
---------------------------------	----------------------	--

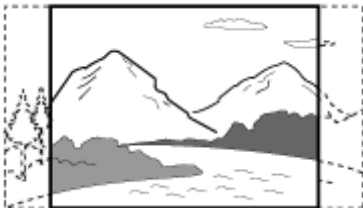
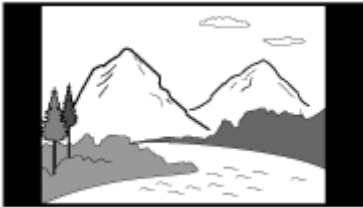
	[4:3 LETTER BOX]	Akkor válassza, ha 4:3 oldalarányú TV-t csatlakoztat, amelynek nincs széles mód funkciója. Széles képet jelenít meg felette és alatta fekete sávval. 
	[4:3 PAN SCAN]	Akkor válassza, ha 4:3 oldalarányú TV-t csatlakoztat, amelynek nincs széles mód funkciója. Teljes magasságú képet jelenít meg az egész képernyőn, levágott oldalakkal. 
[4:3 OUTPUT] (DVD VIDEO esetén)	[FULL]*1	Akkor válassza, ha széles módot támogató TV-t csatlakoztat. A 4:3 oldalarányú képet 16:9 oldalaránnyal jeleníti meg széles képernyőjű TV-n is.
	[NORMAL]	Megváltoztatja a kép méretét úgy, hogy elférjen a képernyőn az eredeti oldalarány megtartásával. Ha 4:3 oldalarányú képet jelenít meg, fekete sávokat helyez el a jobb és bal oldalon. 
[COLOR SYSTEM(VIDEO CD)]*2 (VIDEO CD esetén) (A latin-amerikai, brazil, európai és oroszországi modelleken kívül)	[AUTO]*1	A lemez színrendszerének megfelelő videójelet ad. Akkor válassza, ha a TV DUAL rendszert használ.
	[PAL]	PAL rendszerű videójelet ad.
	[NTSC]	NTSC rendszerű videójelet ad.
[PAUSE MODE] (DVD VIDEO esetén)	[AUTO]*1	A kép a dinamikus mozgó képelemeket is ideértve rázkódás nélkül jelenik meg. Általános esetben válassza ezt a beállítást.
	[FRAME]	A kép a dinamikus mozgást nem végző képelemeket is ideértve nagy felbontással jelenik meg.

\*1 Alapértelmezett beállítás

\*2 részletek a [Rákapcsolódás a TV készülék részben](#).

## A hang beállításai – [AUDIO SETUP]



[AUDIO DRC] (DVD VIDEO esetén) (Dynamic Range Compression)	[OFF]*	Kikapcsolva.
	[STANDARD]	Akkor válassza, ha éjszaka alacsony hangerővel néz filmet. A dinamikus tartomány a felvétel készítője szándékának megfelelően sűrítődik.
[TRACK SELECTION] (DVD VIDEO esetén)	[OFF]*	Nincs megadva prioritás.
	[AUTO]	A legtöbb számú csatornát tartalmazó hangsáv részesül előnyben a DVD VIDEO lejátszása során, amely több rögzített hangformátumot tartalmaz (PCM, MPEG hang vagy Dolby Digital).
[A/V SYNC] DVD VIDEO/VIDEO CD/DATA CD/DATA DVD) (Csak videófájlok)	[OFF]*	Nem állítható.
	[ON]	Beállítja a kép és a hang közötti eltolódást, ha a hang nincs szinkronban a megjelenített képpel.
[DOWNMIX] (DVD VIDEO esetén)	[NORMAL]*	Több csatornás hangot ad 2-csatornás sztereó jelként.
	[DOLBY SURROUND]	Több csatornás hangot ad 2-csatornás térhatású jelként.

\* Alapértelmezett beállítás

### Megjegyzés

- [DOWNMIX] a rendszerben csak a HDMI OUT (TV) ARC csatlakozó használata esetén működik.

## A rendszer beállítása – [SYSTEM SETUP]

[SCREEN SAVER]	[ON]*	Ha kb. 15 percig nem használja a rendszert, megjelenik a képernyőkímélő képe. A képernyőkímélőből a  (hangerő) +/- gomb megnyomásával (vagy a rendszer VOLUME +/- gombja megnyomásával) léphet ki.
	[OFF]	Kikapcsolva.
[BACKGROUND]	[JACKET PICTURE]*	A háttérben megjelenik a lemezre felvett lemezborítókép (állókép).
	[GRAPHICS]	A háttérben megjelenik egy rendszerben tárolt előbeállított kép.
	[BLUE]	A háttér színe kék.
	[BLACK]	A háttér színe fekete.
[PARENTAL CONTROL]	Beállítja a lejátszás korlátozásait. Részletek <a href="#">A lemez lejátszásának a letiltása (Szülői felügyelet)</a> részben.	
[MULTI-DISC RESUME] (DVD VIDEO/VIDEO CD esetén)	[ON]*	Elmenti legfeljebb 6 lemez lejátszásának felújítási pontját a memóriába.
	[OFF]	A lejátszás csak a rendszerben lévő lemeznél indul a felújítási ponttól.
[RESET]	Alaphelyzetbe állítja a beállítás menü beállításait. Részletek <a href="#">A beállítás menü beállításainak visszaállítása alaphelyzetbe</a> részben.	

## A HDMI beállítások – [HDMI SETUP]

[HDMI RESOLUTION]	[AUTO(1920x1080p)]* <sup>1</sup>	A TV felbontásától függően küldi a videójelet.
	[1920x1080i]/[1280x720p]/[720x480p]* <sup>2</sup> /[720x480/576p]* <sup>3</sup>	A kiválasztott felbontás-beállítástól függően küldi a videójelet.
[YCBCR/RGB(HDMI)]	[YCBCR]* <sup>1</sup>	YCBCR videójelet játszik.
	[RGB]	RGB videójelet játszik.
[AUDIO(HDMI)]	[AUTO]* <sup>1</sup>	Eredeti formátumban játssza a rendszer HDMI OUT (TV) ARC csatlakozó által kapott hangjelet.
	[PCM]	A rendszer HDMI OUT (TV) ARC csatlakozójából kapott 2-csatornás lineáris PCM jelet játssza.
[CONTROL FOR HDMI]	[ON]* <sup>1</sup>	A HDMI vezérlés funkció engedélyezve van. Kölcsönösen vezérelheti a HDMI kábellel csatlakoztatott rendszert és TV-t.
	[OFF]	Kikapcsolva.
[AUDIO RETURN CHANNEL] (Elérhető, ha a [CONTROL FOR HDMI] beállítás [ON])	[ON]* <sup>1</sup>	A TV hangját hallgathatja a rendszer hangszóróból. Beállíthatja ezt a funkciót, ha a rendszer a TV HDMI IN csatlakozójához csatlakozik, amely kompatibilis az Audio Return Channel (ARC) funkcióval.
	[OFF]	Kikapcsolva.
[STANDBY LINKED TO TV] (Elérhető, ha a [CONTROL FOR HDMI] beállítás [ON])	[AUTO]* <sup>1</sup>	Ha kikapcsolja a TV-t, a rendszer automatikusan kikapcsol az alábbi esetekben: <ul style="list-style-type: none"> <li>● Videót játszik le DVD/CD vagy USB funkcióval.</li> <li>● A hang lejátszása le van állítva a DVD/CD vagy USB funkciónál.</li> <li>● A TV funkció van kiválasztva.</li> </ul>
	[ON]	A rendszer a TV kikapcsolására automatikusan kikapcsol a funkcióra való tekintet nélkül.

[OFF]

A rendszer nem kapcsol ki a TV  
kikapcsolására.

\*1 Alapértelmezett beállítás

\*2 Csak latin-amerikai modelleknél.

\*3 A többi modellnél.

5-013-979-51(1) Copyright 2020 Sony Corporation

Házi hangrendszer  
MHC-V43D

## A jelzőfényekről

---

### BLUETOOTH jelzőfény

Világít	A BLUETOOTH kapcsolat létrejött.
Ismétlődő kétszeres villanások	A rendszer párosítási módba lép.
Lassan villog	A rendszer BLUETOOTH eszközre vár csatlakozás céljából.

### MEGA BASS jelzőfény

Világít	A MEGA BASS mód be van kapcsolva.
Kikapcsol	A MEGA BASS mód ki van kapcsolva.

---

### Kapcsolódó témák

- [Fő egység](#)
- [A vezeték nélküli lejátszás használata több hangrendszerrel \(vezeték nélküli Party Chain funkció\)](#)

Házi hangrendszer  
MHC-V43D

## Az előtelepített szoftver frissítése

---

Lehet, hogy a rendszer szoftvere a jövőben frissítésre kerül. A rendszer előtelepített szoftverét a támogatás webhelyéről frissítheti. A szoftver frissítéséhez kövesse az online utasításokat.

Házi hangrendszer  
MHC-V43D**Szülői felügyelet térségek kódlistája**

Kód	Térség	Kód	Térség	Kód	Térség	Kód	Térség
2044	Argentína	2115	Dánia	2304	Korea	2436	Portugália
2047	Ausztrália	2165	Finnország	2363	Malajzia	2489	Oroszország
2046	Ausztria	2174	Franciaország	2362	Mexikó	2501	Szingapúr
2057	Belgium	2109	Németország	2376	Hollandia	2149	Spanyolország
2070	Brazília	2248	India	2390	Új-Zéland	2499	Svédország
2079	Kanada	2238	Indonézia	2379	Norvégia	2086	Svájc
2090	Chile	2254	Olaszország	2427	Pakisztán	2528	Thaiföld
2092	Kína	2276	Japán	2424	Fülöp-szigetek	2184	Egyesült Királyság

## Nyelvek kódlistája

A nyelvek helyesírása megfelel az ISO 639:1988 (E/F) szabványnak.

Kód	Nyelv	Kód	Nyelv	Kód	Nyelv	Kód	Nyelv
1027	Afar	1186	Skót gael	1350	Malayalam	1513	Siswati
1028	Abház	1194	Galíciái	1352	Mongol	1514	Sesotho
1032	Afrikaans	1196	Guarani	1353	Moldáv	1515	Szundanéz
1039	Amhár	1203	Gudzsaráti	1356	Maráthi	1516	Svéd
1044	Arab	1209	Hausza	1357	Maláj	1517	Szuahéli
1045	Asszámi	1217	Hindi	1358	Máltai	1521	Tamil
1051	Ajmara	1226	Horvát	1363	Burmai	1525	Telugu
1052	Azerbajdzsáni	1229	Magyar	1365	Nauru	1527	Tadzsik
1053	Baskír	1233	Örmény	1369	Nepáli	1528	Thai
1057	Fehérorosz	1235	Interlingua	1376	Holland	1529	Tigrinya
1059	Bolgár	1239	Interlingue	1379	Norvég	1531	Türkmen
1060	Bihari	1245	Inupiak	1393	Okszitán	1532	Tagalog
1061	Biszlám	1248	Indonéz	1403	(Afan) Oromo	1534	Setswana
1066	Bengáli; bangla	1253	Izlandi	1408	Orija	1535	Tonga
1067	Tibeti	1254	Olasz	1417	Pandzsábi	1538	Török
1070	Breton	1257	Héber	1428	Lengyel	1539	Tsonga
1079	Katalán	1261	Japán	1435	Pastu	1540	Tatár
1093	Korzikai	1269	Jiddis	1436	Portugál	1543	Twi
1097	Cseh	1283	Jávai	1463	Kecsua	1557	Ukrán
1103	Walesi	1287	Grúz	1481	Rétoromán	1564	Urdu
1105	Dán	1297	Kazah	1482	Kirundi	1572	Üzbég
1109	Német	1298	Grönlandi	1483	Román	1581	Vietnami
1130	Butáni	1299	Kambodzsai	1489	Orosz	1587	Volapük
1142	Görög	1300	Kannada	1491	Kinyarwanda	1613	Volof
1144	Angol	1301	Koreai	1495	Szanszkrit	1632	Xhosa
1145	Eszperantó	1305	Kasmíri	1498	Szindi	1665	Joruba
1149	Spanyol	1307	Kurd	1501	Sangho	1684	Kínai

Kód	Nyelv	Kód	Nyelv	Kód	Nyelv	Kód	Nyelv
1150	Észt	1311	Kirgiz	1502	Szerb horvát	1697	Zulu
1151	Baszk	1313	Latin	1503	Szingaléz	1703	Nincs megadva
1157	Perzsa	1326	Lingala	1505	Szlovák		
1165	Finn	1327	Laoszi	1506	Szlovén		
1166	Fidzsi	1332	Litván	1507	Szamoai		
1171	Feröeri	1334	Lett	1508	Sona		
1174	Francia	1345	Malagas	1509	Szomáliai		
1181	Fríz	1347	Maori	1511	Albán		
1183	Ír	1349	Macedón	1512	Szerb		



Házi hangrendszer  
MHC-V43D

## Mit tehetek egy probléma megoldása érdekében?

Ha a rendszer nem működik megfelelően, a probléma megoldásához próbálkozzon a következő lépésekkel.

- Keresse meg a probléma tüneteit a jelen Súgóútmutató oldalain, és próbálja ki a felsorolt javító intézkedéseket.
- Indítsa újra a rendszert. (Lásd: [A rendszer nem működik megfelelően..](#))
- Keresse ki a problémával kapcsolatos információkat az ügyfélszolgálat webhelyén.
- A támogatás weboldalain további információkat kaphat rendszeréről.
  - Amerikai vásárlók:  
<https://www.sony.com/am/support>
  - Európai vásárlók:  
<https://www.sony.eu/support>
  - Más országokban/térségekben élő vásárlók:  
<https://www.sony-asia.com/support>

### Megjegyzés

- Ha a szerviz a javítás során kicserél bizonyos alkatrészeket, ezeket az alkatrészeket megtarthatja.

### Kapcsolódó témák

- [A rendszer nem működik megfelelően.](#)

Házi hangrendszer  
MHC-V43D

## Az önellenőrzési funkció

Ha az öndiagnosztikai funkció aktív, egy szervizelési szám jelenik meg a TV képernyőjén vagy a kijelzőn. A szervizelési szám egy betűből és számokból áll (pl. C 13 50). Az alábbi táblázatban feltüntetjük a hiba okát és az elhárítás módját.

A szervizelési szám első 3 karaktere	Az ok és az elhárítás módja
C 13	A lemez szennyezett. Tisztítsa meg a lemezt egy puha törlőkendővel.
C 31	A lemez rosszul van behelyezve. Kapcsolja ki a rendszert, majd kapcsolja be újra. Ezután helyezze be a lemezt helyesen.
E XX (Az XX egy szám)	A rendszer a hibás működés megelőzése érdekében elvégezte az önellenőrzési funkciót. Forduljon a legközelebbi Sony márkakereskedőhöz vagy a megbízott helyi Sony márkaszervizhez, és adja meg az 5-karakteres szervizelési kódot. Példa: E 61 10

### Kapcsolódó témák

- [Rákapcsolódás a TV készülékre](#)

Házi hangrendszer  
MHC-V43D

## Üzenetek

A művelet során megjelenhet vagy felvillanhat a kijelzőn az alábbi üzenetek valamelyike.

Üzenet	Ok
CANNOT PLAY	<ul style="list-style-type: none"> <li>● A behelyezett lemez nem játszható le.</li> <li>● Nem támogatott régiókódú DVD VIDEO lemezt helyezett be.</li> </ul>
CODE 01/SGNL ERR	A csatlakoztatott TV HDMI IN (ARC) csatlakozójából nem támogatott hangjel jön. (Lásd: <a href="#">A rendszerből nem hallható a TV hangja. A kijelzőn megjelenik a [CODE 01] és a [SGNL ERR] felirat.</a> )
DATA ERROR	<ul style="list-style-type: none"> <li>● A fájl nem támogatott formátumban készült.</li> <li>● A fájl kiterjesztése nem felel meg a fájl formátumának.</li> </ul>
DEVICE ERROR	Az USB eszköz nem ismerhető fel, vagy ismeretlen eszköz csatlakozik.
DEVICE FULL	Az USB eszköz memóriája megtelt.
ERASE ERROR	Az USB eszközön lévő hangfájlok vagy mappák törlése sikertelen volt.
FATAL ERROR	Az USB eszközt eltávolították az adatátviteli vagy törlési művelet során, és lehet, hogy megsérült.
FOLDER FULL	Nem küldhet adatot az USB eszközre, mert a mappák száma elérte a maximális értéket.
NoDEVICE	Nincs USB eszköz csatlakoztatva, vagy nem támogatott eszköz csatlakozik.
NO DISC	A rendszerben nincs lemez.
NO MUSIC	A lejátszás forrása nem tartalmaz támogatott hangfájlt.
NO SUPPORT	Nem támogatott USB eszköz csatlakozik, vagy az USB eszköz USB-elosztón keresztül csatlakozik.
NO VIDEO	A lejátszás forrása nem tartalmaz támogatott videófájlt.
NOT USE	Egy műveletet olyan feltételek mellett kísérelt meg elvégezni, amelyek mellett az adott művelet le van tiltva.
OVER CURRENT	A rendszer az $\psi$ (USB) portból túláramot észlelt.
PROTECT	Az USB eszköz írásvédett.
PUSH STOP	Olyan műveletet kísérelt meg elvégezni, amely csak leállított lejátszás mellett végezhető el.

Üzenet	Ok
READING	A rendszer információkat olvas a lemezről vagy az USB eszköztől. Bizonyos műveletek nem érhetők el.
REC ERROR	Az adatátvitel nem kezdődött meg, elakadt, vagy egyéb módon sikertelenül végződött.
TRACK FULL	Nem küldhet adatot az USB eszközre, mert fájlok száma elérte a maximális értéket.

5-013-979-51(1) Copyright 2020 Sony Corporation

Házi hangrendszer  
MHC-V43D

## Nem kapcsolható be.

---

- Ellenőrizze, hogy a tápkábel (hálózati tápellátás) biztonságosan csatlakoztatva van a rendszer hátsó oldalán lévő AC IN csatlakozóba.
- 
- 

### Kapcsolódó témák

- [A rendszer csatlakoztatása csatlakozóaljzathoz](#)
- [Bekapcsolás](#)

Házi hangrendszer  
MHC-V43D

## A rendszer készenléti módba lépett.

- Ez nem működési hiba. A rendszer megközelítőleg 15 perc után automatikusan készenléti módba lép, ha nem végez rajta semmilyen műveletet, és nem érkezik hangjel.

### Kapcsolódó témák

- [Automatikus készenléti funkció](#)

Házi hangrendszer  
MHC-V43D

## Nincs hang.

---

- Szabályozza a hangerőt.
  - Ha használ opcionális készüléket, ellenőrizze a csatlakozását.
  - Kapcsolja be a csatlakoztatott készüléket.
  - Kapcsolja ki a rendszert, húzza ki a tápkábelt (hálózati tápellátás), csatlakoztassa újra a tápkábelt (hálózati tápellátás), majd kapcsolja be a rendszert.
- 

### Kapcsolódó témák

- [A rendszer csatlakoztatása csatlakozóaljzathoz](#)
- [Bekapcsolás](#)

Házi hangrendszer  
MHC-V43D

## Jelentős zúgás vagy zaj hallható.

---

- Növelje a rendszer távolságát a zajforrásoktól.
- Csatlakoztassa a rendszert egy másik fali aljzathoz.
- Szereljen fel zavarszűrőt (nem tartozék) a tápkábelre (hálózati tápellátás).
- Kapcsolja ki a közelben lévő villamos berendezéseket.
- A rendszer bekapcsolásakor lehet, hogy hallatszani fog a rendszert hűtő ventilátorok zaja. Ez nem működési hiba.
- Vigye a rendszert távolabb a neonfényektől vagy a fluoreszcens fényforrásoktól.



Házi hangrendszer  
MHC-V43D

## A távvezérlő nem működik.

---

- Ellenőrizze az elemek polaritását.
  - Távolítsa el a távvezérlő és a rendszer között lévő akadályokat.
  - Vigye a távvezérlőt közelebb a rendszerhez.
  - Irányítsa a távvezérlőt a rendszer érzékelője felé.
  - Cserélje ki az elemeket (R03/AAA méret).
  - Vigye a rendszert távolabb a fluoreszcens fényforrásoktól.
- 

### Kapcsolódó témák

- [Az elemek behelyezése a távvezérlőbe](#)

Házi hangrendszer  
MHC-V43D

## **A TV képernyője rendellenes színeket ábrázol.**

- Kapcsolja ki a TV-t, majd kapcsolja vissza 15 – 30 perc elteltével. Ha a rendellenes színek továbbra is jelen vannak, helyezze a rendszert távolabb a TV-től.

Házi hangrendszer  
MHC-V43D

## A rendszer vezérlőelemeinek használatakor megjelenik a [CHILD LOCK] felirat.

---

- Kapcsolja ki a Gyermekzár funkciót.
- 

### Kapcsolódó témák

- [A rendszer vezérlőelemeinek a deaktiválása \(Gyermekzár\)](#)

Házi hangrendszer  
MHC-V43D

## A rendszer bekapcsolásakor kattánás hallható.

- Ez a működés során keletkező hang, például a rendszer be- vagy kikapcsolásakor jön létre. Ez nem működési hiba.

Házi hangrendszer  
MHC-V43D

## A rendszer nem kapcsol be, noha a TV-t bekapcsoltam.

- Tartsa lenyomva a SHIFT gombot, majd nyomja meg a SETUP gombot, és állítsa a [HDMI SETUP] – [CONTROL FOR HDMI] beállítást [ON] értékre. A TV-nek támogatnia kell a HDMI vezérlés funkciót. A részleteket a TV kezelési útmutatója tartalmazza.
- Ellenőrizze a TV hangszóró-beállításait. A rendszer áramellátása szinkronizálódik a TV hangszóró-beállításával. A részleteket a TV kezelési útmutatója tartalmazza.
- Ha az előző alkalommal a hang a TV hangszóróin keresztül szólt, a rendszer nem kapcsol be akkor sem, ha bekapcsolja a TV-t.

Házi hangrendszer  
MHC-V43D

## A rendszer a TV bekapcsolása által bekapcsol.

---

- A [STANDBY LINKED TO TV] beállítás a [HDMI SETUP] részben [ON] értékre van állítva, a rendszer a TV kikapcsolására automatikusan kikapcsol a bemenetre való tekintet nélkül.

Házi hangrendszer  
MHC-V43D

## **A rendszer nem kapcsol ki, noha a TV-t kikapcsoltam.**

- Ha a rendszert automatikusan ki kívánja kapcsolni a TV kikapcsolásával a bemenetre való tekintet nélkül, állítsa a [STANDBY LINKED TO TV] beállítást [ON] értékre. A TV-nek támogatnia kell a HDMI vezérlés funkciót. A részleteket a TV kezelési útmutatója tartalmazza.

Házi hangrendszer  
MHC-V43D

## **A HDMI OUT (TV) ARC csatlakozó általi csatlakoztatás után nincs kép/hang.**

- Változtassa meg a [HDMI SETUP] – [HDMI RESOLUTION] beállítását. Lehet, hogy a probléma ezzel megoldódik.
- A HDMI OUT (TV) ARC csatlakozó által csatlakoztatott berendezés nem felel meg a hangjel formátumának. Ez esetben állítsa a [HDMI SETUP] – [AUDIO(HDMI)] beállítást [PCM] értékre.
- Próbálja ki a következőket:
  - Kapcsolja ki, majd újra be a rendszert.
  - Kapcsolja ki, majd újra be a csatlakoztatott készüléket.
  - Húzza ki, majd csatlakoztassa újra a HDMI kábelt.



Házi hangrendszer  
MHC-V43D

## A rendszer nem adja ki a TV hangját.

- Ellenőrizze rendszerhez és a TV-hez csatlakoztatott HDMI kábel vagy hangkábel típusát és csatlakozását.
- Ha a TV kompatibilis az Audio Return Channel technológiával, ügyeljen arra, hogy a rendszer a TV ARC-kompatibilis HDMI IN-csatlakozójához van csatlakoztatva. Ha ezután sem jön hang, vagy a hang akadozik, csatlakoztasson egy hangkábelt (nem tartozék), tartsa lenyomva a SHIFT gombot, majd nyomja meg a SETUP gombot, és állítsa a [HDMI SETUP] – [AUDIO RETURN CHANNEL] beállítást [OFF] értékre.
- Ha a TV nem kompatibilis az Audio Return Channel technológiával, a rendszer nem játssza le a TV hangját akkor sem, ha a rendszer a TV HDMI IN-csatlakozójához van csatlakoztatva. A le kívánja játszani a TV hangját a rendszeren, csatlakoztasson egy hangkábelt (nem tartozék).
- Változtassa a rendszer funkcióját [TV] beállításra.
- Növelje a rendszer hangerejét.
- Attól függően, hogy a TV-t vagy a rendszert kapcsolja be először, lehet, hogy a rendszer el van némítva, és a rendszer kijelzőjén világít az [  ] (elnémítás) jelzőfény. Ha ez megtörténik, elsőként kapcsolja be a TV-t, utána a rendszert.
- Állítsa a TV (BRAVIA) hangszóró-beállítását Hangrendszer lehetőségre. A TV beállításáról további tudnivalókat a TV kezelési útmutatójában talál.

### Kapcsolódó témák

- [Rákapcsolódás a TV készülékre](#)

Házi hangrendszer  
MHC-V43D

## **A rendszerből nem hallható a TV hangja. A kijelzőn megjelenik a [CODE 01] és a [SGNL ERR] felirat.**

- A jelen rendszer csak a 2-csatornás lineáris PCM formátumot támogatja. Ellenőrizze a TV kimenet beállítását, és ha automatikus mód van beállítva, állítsa PCM kimeneti módra. A részleteket a TV kezelési útmutatója tartalmazza.
- Ellenőrizze, hogy a TV hangszórókimenete külső hangszórók használatára van állítva.

Házi hangrendszer  
MHC-V43D

## A rendszer és a TV is lejátssza a hangot.

---

- Némítsa el a rendszer vagy a TV hangját.
- Állítsa TV hangszórkimenetét TV hangszórára vagy Hangrendszerre.

## A HDMI vezérlés funkció nem működik megfelelően.

---

- Ellenőrizze a csatlakozást a rendszerrel.
- Engedélyezze a TV-ben a HDMI vezérlés funkciót. A részleteket a TV kezelési útmutatója tartalmazza.
- Várjon egy kis ideig, majd próbálkozzon újra. Ha kihúzza a kábelt a rendszerből, némi időt vesz igénybe, amíg újra működtethető nem lesz. Várjon legalább 15 másodpercig, majd próbálja meg újra.
- Győződjön meg arról, hogy a rendszerhez kapcsolódó TV támogatja a HDMI vezérlés funkciót.
- A HDMI vezérlés funkcióval vezérelhető eszközök típusát és számát a HDMI CEC szabvány korlátozza az alábbiaknak megfelelően:
  - Felvevőeszközök (Blu-ray Disc felvevő, DVD felvevő stb.): legfeljebb 3 eszköz
  - Lejátszóeszközök (Blu-ray Disc lejátszó, DVD lejátszó stb.): legfeljebb 3 eszköz (az egyiket a jelen rendszer használja)
  - Rádióvevővel kapcsolatos eszközök: legfeljebb 4 eszköz
  - Hangrendszer (vevő/fejhallgató): legfeljebb 1 eszköz (a jelen rendszer használja)

---

### Kapcsolódó témák

- [Rákapcsolódás a TV készülékre](#)

Házi hangrendszer  
MHC-V43D

**A lemeztálca nem nyitható, és a kijelzőn megjelenik a [LOCKED] felirat.**

- Forduljon a legközelebbi Sony márkakereskedőhöz vagy a megbízott helyi Sony márkaszervizhez.

Házi hangrendszer  
MHC-V43D

## A lemeztálca nem csukódik be.

---

- Helyezze be a lemezt helyesen.

5-013-979-51(1) Copyright 2020 Sony Corporation

Házi hangrendszer  
MHC-V43D

## A rendszer nem adja ki a lemezt.

- A lemez nem adható ki szinkronizált adatátvitel vagy REC1 átvitel során. A ■ (leállítás) gomb megnyomásával állítsa le az adatátvitelt, majd a rendszer ▲ (nyitás/csukás) gombjának megnyomásával adja ki a lemezt.
- Forduljon a legközelebbi Sony forgalmazóhoz.

Házi hangrendszer  
MHC-V43D

## A lejátszás nem indul el.

---

- Helyezzen be egy lemezt a címkéjével felfelé.
  - Törölje tisztára a lemezt.
  - Helyezze vissza a lemezt.
  - Helyezzen be egy olyan lemezt, amelyet a rendszer le tud játszani.
  - Távolítsa el a lemezt, és törölje le a nedvességet a lemezről, majd hagyja a rendszert néhány óráig bekapcsolva, amíg a nedvesség el nem párolog.
  - Nem támogatott régiókódú DVD VIDEO lemezt helyezett be.
- 

### Kapcsolódó témák

- [Bekapcsolás](#)
- [Kikapcsolás \(készletléti mód\)](#)
- [Csatlakoztatás USB eszközhöz](#)
- [Lejátszható lemezek és lemezeken/USB eszközökön lévő fájlok](#)



Házi hangrendszer  
MHC-V43D

## A lejátszása során kihagy a hang.

---

- Törölje tisztára a lemezt.
- Helyezze vissza a lemezt.
- Helyezze a rendszert rezgésektől mentes helyre.
- Cserélje ki a lemezt egy hibátlan lemezre.

Házi hangrendszer  
MHC-V43D

## A lejátszás nem az első sávtól/fájltól indul.

---

- Állítsa a lejátszási módot normál lejátszásra.
- A lemeznél be volt állítva a lejátszás folytatása. Nyomja meg kétszer a ■ (leállítás) gombot. Ezután a ► (lejátszás) gomb megnyomásával indítsa el a lejátszást.

Házi hangrendszer  
MHC-V43D

**Nem végezhet el bizonyos műveleteket – ilyenek a leállítás, keresés zárolása, lassított lejátszás, lejátszás ismétlése vagy a véletlenszerű lejátszás.**

- 
- A lemeztől függően lehet, hogy a fenti műveletek közül néhányat nem fog tudni elvégezni. Olvassa el a lemezhez mellékelt kezelési útmutatót.

Házi hangrendszer  
MHC-V43D

## A fájlokat nem lehet lejátszani.

---

- Az adatok nincsenek támogatott formátumban tárolva.
- A lejátszás előtt ellenőrizze, hogy a megfelelő MEDIA MODE beállítást választotta ki.

**A név nem jelenik meg helyesen.**

---

- Az ID3 nem 1 (1.0/1.1) vagy 2 (2.2/2.3) verziójú.
- A rendszer által megjeleníthető karakterkódok a következők:
  - Nagybetűk (A – Z)
  - Számjegyek (0 – 9)
  - Szimbólumok (< > \* + , [ ] \ \_)

A többi karakter [ ] jelként jelenik meg.

Házi hangrendszer  
MHC-V43D

## **A [READING] felirat túl hosszú ideig van megjelenítve, vagy a lejátszás indítása túl sokáig tart.**

---

- Az olvasási művelet hosszú időt vehet igénybe, ha a fájlstruktúra rendkívül bonyolult.

Házi hangrendszer  
MHC-V43D

## Nincs kép.

---

- Ellenőrizze, hogy a rendszer megfelelően csatlakoztatva van.
  - Ha a HDMI kábel sérült, cserélje ki egy újra.
  - Ügyeljen arra, hogy a rendszer a TV HDMI IN csatlakozójához csatlakozzon.
  - Ne feledje bekapcsolni a TV-t, és működtesse a TV-t helyesen.
  - Ügyeljen arra, hogy a bemenetet a TV csatlakozásának megfelelően válassza ki, hogy megjelenjen a rendszer képe.
  - (A latin-amerikai, brazil, európai és oroszországi modelleken kívül)  
Ellenőrizze, hogy a színrendszer helyesen van beállítva a TV színrendszerének megfelelően.
- 

### Kapcsolódó témák

- [Rákapcsolódás a TV készülékre](#)
- [A HDMI vezérlés funkció használata](#)

Házi hangrendszer  
MHC-V43D

## A kép zavaros.

---

- Törölje tisztára a lemezt.
  - (A latin-amerikai, brazil, európai és oroszországi modelleken kívül)  
Állítsa be a színrendszert a TV-nek megfelelően.
- 
- 

### Kapcsolódó témák

- [Rákapcsolódás a TV készülékre](#)



Házi hangrendszer  
MHC-V43D

## **Nem változtatható a TV képernyő képméretaránya.**

---

- A DVD VIDEO és a videófájl állandó képméretarányt használ.
- A TV-től függően lehet, hogy a képméretarányt nem lehet megváltoztatni.

Házi hangrendszer  
MHC-V43D

## **A hangsávok nyelve, a feliratozás vagy a kameraállás nem változtatható.**

---

- A lejátszott DVD VIDEO lemezen nincs felvéve többnyelvű sáv, többnyelvű feliratozás vagy több kameraállás.
- A DVD VIDEO nem engedélyezi a beállítások megváltoztatását.

Házi hangrendszer  
MHC-V43D

## A feliratozást nem lehet kikapcsolni.

---

- A DVD VIDEO nem engedélyezi a feliratozás kikapcsolását.

Házi hangrendszer  
MHC-V43D

## A lejátszás nem indul el.

---

- Kapcsolja ki a rendszert, csatlakoztassa újra az USB eszközt, majd kapcsolja be a rendszert.
- Az USB eszközön be volt állítva a lejátszás folytatása. Nyomja meg a ■ (leállítás) gombot kétszer. Ezután a ► (lejátszás) gomb megnyomásával indítsa el a lejátszást.

Házi hangrendszer  
MHC-V43D

## A lejátszás nem az első fájlal indul.

---

- Állítsa a lejátszási módot normál lejátszásra.

Házi hangrendszer  
MHC-V43D

## A fájlokat nem lehet lejátszani.

---

- Az adatok nincsenek támogatott formátumban tárolva.
- A lejátszás előtt ellenőrizze, hogy a megfelelő MEDIA MODE beállítást választotta ki.
- Nem támogatottak az olyan USB eszközök, amelyek nem FAT16 vagy FAT32 fájlrendszerben voltak formázva. A rendszer támogatja a FAT16 és FAT32 rendszert, de lehet, hogy egyes USB tárolóeszközök nem támogatják ezeket a FAT rendszereket. A részleteket keresse meg az USB tárolóeszköz kezelési útmutatójában, vagy forduljon a gyártóhoz.
- Ha particionált USB eszközt használ, csak az első partíción lévő fájlok játszhatók le.

Házi hangrendszer  
MHC-V43D

## A név nem jelenik meg helyesen.

---

- Az ID3 nem 1 (1.0/1.1) vagy 2 (2.2/2.3) verziójú.
- Az USB eszközön tárolt adatok sérültek, végezze el az adatátvitelt újra.
- A rendszer által megjeleníthető karakterkódok a következők:
  - Nagybetűk (A – Z)
  - Számjegyek (0 – 9)
  - Szimbólumok (< > \* + , [ ] \ \_)

A többi karakter [ ] jelként jelenik meg.

Házi hangrendszer  
MHC-V43D

## Az USB lejátszása során nincs hang.

- Az USB eszköz nincs megfelelően csatlakoztatva. Kapcsolja ki a rendszert, csatlakoztassa újra az USB eszközt, majd kapcsolja be a rendszert, és ellenőrizze, hogy az [USB] felirat megjelenik-e a kijelzőn.

### Kapcsolódó témák

- [Bekapcsolás](#)
- [Kikapcsolás \(készenléti mód\)](#)
- [Csatlakoztatás USB eszközhöz](#)
- [USB eszköz lejátszása](#)



Házi hangrendszer  
MHC-V43D

## Zaj hallatszik, a hang kihagy vagy torz az USB lejátszás folyamán.

---

- Kapcsolja ki a rendszert, csatlakoztassa újra az USB eszközt, majd kapcsolja be a rendszert.
  - Maga a zene tartalmaz zajt, vagy a hang torzított. Az adatátvitel során zavar lépett fel. Törölje a fájlt, és próbálja meg az átvitelt újra.
  - A hangfájl kódolásához használt bitsebesség túl alacsony. Küldjön magasabb bitsebességű hangfájlt az USB eszközre.
- 

### Kapcsolódó témák

- [Bekapcsolás](#)
- [Kikapcsolás \(készenléti mód\)](#)
- [Csatlakoztatás USB eszközhöz](#)

Házi hangrendszer  
MHC-V43D



## A [READING] felirat túl hosszú ideig van megjelenítve, vagy a lejátszás indítása túl sokáig tart.

---

- Az olvasási művelet az alábbi esetekben hosszú időt vehet igénybe.
  - Az USB eszköz túl sok mappát vagy fájlt tartalmaz. Részleteket lásd: a [Lejátszható lemezek és lemezeken/USB eszközökön lévő fájlok](#) fejezet „A lejátszható fájlokkal kapcsolatos megjegyzések” részében.
  - A fájlstruktúra rendkívül bonyolult.
  - A memória kapacitása kimerült.
  - A belső memória töredezett.

Házi hangrendszer  
MHC-V43D

## A kijelzőn megjelenik a [NO FILE] üzenet.

- A rendszer szoftverfrissítési módba lépett , és az összes vezérlőelem (a  (tápellátás) kivételével) deaktiválódott. A szoftverfrissítés leállításához nyomja meg a rendszer  (tápellátás) gombját.

Házi hangrendszer  
MHC-V43D

## A kijelzőn megjelenik az [OVER CURRENT] üzenet.

- A rendszer problémát észlelt a rendszer  $\psi$  (USB) portjából érkező elektromos áram szintjével kapcsolatban. Kapcsolja ki a rendszert, és távolítsa el a portból az USB eszközt. Ellenőrizze, hogy az USB eszközzel nincs semmi probléma. Ha a jelenség továbbra is fennáll, vegye fel a kapcsolatot a legközelebbi Sony márkakereskedővel.

### Kapcsolódó témák

- [Kikapcsolás \(készletléti mód\)](#)

Házi hangrendszer  
MHC-V43D

## A rendszer nem ismeri fel az USB eszközt.

---

- Kapcsolja ki a rendszert, csatlakoztassa újra az USB eszközt, majd kapcsolja be a rendszert.
  - Az USB eszköz nem működik megfelelően. Olvassa el az USB eszköz kezelési útmutatójában, hogy hogyan kell megoldani a problémát.
- 

### Kapcsolódó témák

- [Bekapcsolás](#)
- [Kikapcsolás \(készenléti mód\)](#)
- [Csatlakoztatás USB eszközhöz](#)

## Az adatátvitel hibával végződik.

---

- Az USB eszköz nincs megfelelően formázva. Olvassa el az USB eszköz kezelési útmutatójában, hogy hogyan kell megfelelően formázni.
- Kapcsolja ki a rendszert, és távolítsa el az USB eszközt. Ha az USB eszköz tápellátógombbal van ellátva, a rendszerből való eltávolítást követően kapcsolja ki, majd újra be az USB eszközt. Ezután végezze el újra az adatátvitelt.
- Ha többször végez adatátviteli és törlési műveletet, az USB eszköz fájlstruktúrája töredezetté válik. Olvassa el az USB eszköz kezelési útmutatójában, hogy hogyan kell megoldani a problémát.
- Az USB eszköz tápellátása megszakadt, vagy az átvitel során kikapcsolták. Törölje a részben átvitt fájlt, majd végezze el újra az adatátvitelt. Ha a probléma nem oldódik meg, lehet, hogy az USB eszköz elromlott. Olvassa el az USB eszköz kezelési útmutatójában, hogy hogyan kell megoldani a problémát.

Házi hangrendszer  
MHC-V43D

## **Az USB eszközön lévő hangfájlok vagy mappák nem törölhetők.**



---

- Ellenőrizze, hogy az USB eszköz nem írásvédett.
- Az USB eszköz tápellátása megszakadt, vagy a törlési művelet során kikapcsolták. Törölje a részben eltávolított fájlt. Ha a probléma nem oldódik meg, lehet, hogy az USB eszköz elromlott. Olvassa el az USB eszköz kezelési útmutatójában, hogy hogyan kell megoldani a problémát.

Házi hangrendszer  
MHC-V43D

## A párosítás nem végezhető el.

---

- A rendszer BLUETOOTH/  PAIRING gombjának a lenyomva tartásával nem végezhet párosítást. A párosításhoz először mindig aktiválja a BLUETOOTH funkciót, majd tartsa lenyomva a BLUETOOTH/  PAIRING gombot.
  - Helyezze közelebb a BLUETOOTH eszközt a rendszerhez.
  - Lehet, hogy a párosítás nem sikerül, ha más BLUETOOTH eszközök vannak a rendszer közelében. Ez esetben kapcsolja be a többi BLUETOOTH eszközt.
  - Ügyeljen arra, hogy helyes jelszót írjon a BLUETOOTH eszközbe a rendszer (a jelen rendszer) nevének a kiválasztásakor.
- 

### Kapcsolódó témák

- [Összepárosítás és kapcsolat BLUETOOTH eszközökkel](#)



Házi hangrendszer  
MHC-V43D

**A BLUETOOTH eszköz nem ismeri fel a rendszert, vagy a kijelzőn megjelenik a [BT OFF] felirat.**

- 
- A BLUETOOTH jelet állítsa [BT ON] értékre.
- 

#### Kapcsolódó témák

- [A BLUETOOTH jel be- vagy kikapcsolása](#)

Házi hangrendszer  
MHC-V43D

## A csatlakoztatás nem lehetséges.

---

- A BLUETOOTH eszköz, amelyet csatlakoztatni kíván, nem támogatja az A2DP profilt, és nem csatlakoztatható a rendszerhez.
  - Engedélyezze a BLUETOOTH funkciót a BLUETOOTH eszközben.
  - Hozzon létre kapcsolatot a BLUETOOTH eszközből.
  - A párosítás regisztrációs adatai töröltek.  
Végezze el ismét a párosítást.
- 

### Kapcsolódó témák

- [Összepárosítás és kapcsolat BLUETOOTH eszközökkel](#)

Házi hangrendszer  
MHC-V43D

## **A rendszerhez nem csatlakoztatható iPhone/iPod.**

---

- A rendszer az iOS 11.0 vagy későbbi verzióival kompatibilis.

Házi hangrendszer  
MHC-V43D

## A hang kihagy vagy ingadozik, vagy megszakad a kapcsolat.

---

- A rendszer és a BLUETOOTH eszköz túlságosan távol vannak egymástól.
  - Ha akadályok vannak a rendszer és a BLUETOOTH eszköz között, távolítsa el vagy kerülje meg az akadályokat.
  - Ha elektromágneses sugárzást kibocsátó eszköz van a közelben, például vezeték nélküli LAN hálózat, más BLUETOOTH eszköz vagy mikrohullámú sütő, helyezze távolabbra.
  - Válassza ki a megfelelő hangkodeket.
- 

### Kapcsolódó témák

- [A BLUETOOTH hang-adatfolyam lejátszási minőségének kiválasztása \(kodek\)](#)

Házi hangrendszer  
MHC-V43D

## A BLUETOOTH eszköz hangja nem hallható ezen a rendszeren.

- Először növelje a BLUETOOTH eszköze hangerejét, majd szabályozza a hangerőt a  (hangerő) +/- (a rendszer VOLUME +/- gombjaival).

Házi hangrendszer  
MHC-V43D

## Jelentős zúgás, zaj vagy torz hang hallható.

---

- Ha akadályok vannak a rendszer és a BLUETOOTH eszköz között, távolítsa el vagy kerülje meg az akadályokat.
- Ha elektromágneses sugárzást kibocsátó eszköz van a közelben, például vezeték nélküli LAN hálózat, más BLUETOOTH eszköz vagy mikrohullámú sütő, helyezze távolabbra.
- Halkítsa le a csatlakoztatott BLUETOOTH eszköz hangerejét.

**Jelentős zúgás vagy zaj hallható, vagy nem fogható rádióállomás.**

- Csatlakoztasson megfelelően egy DAB/FM antennát.
- Változtassa meg az antenna helyét vagy irányát úgy, hogy elérje a megfelelő minőségű vételt.
- Kapcsolja ki a közelben lévő villamos berendezéseket.
- A rádióhullámokat befolyásoló körülményektől vagy a lakás környezetétől függően lehet, hogy az adott helyen nem fogható rádióadás.

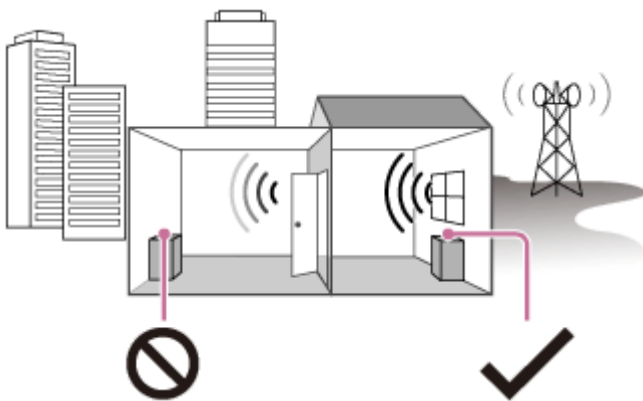

Gyenge vétel: Ablakoktól távol, épületek között stb.



Jó vétel: Ablakok közelében stb.

Házi hangrendszer  
MHC-V43D

## Valami zavarja a sztereó FM vételt.

- Egy gyenge FM sztereóállomás sztatikus zavarai csökkentéséhez tartsa lenyomva a REPEAT/FM MODE gombot, amíg az [ST] felirat meg nem jelenik a kijelzőn.  
A térhatás megszűnik, de a vétel élvezhetőbbé válik.

### Kapcsolódó témák

- [FM rádió hallgatása](#)



Házi hangrendszer  
MHC-V43D

## A DAB/DAB+ állomás nem fogható megfelelően.

- Ellenőrizze a DAB/FM antenna csatlakozását, majd hajtsa végre a DAB kezdeti pásztázás eljárását.
- Lehet, hogy a jelenlegi DAB/DAB+ állomás nem elérhető.  
A TUNING +/- gomb többszöri megnyomásával ráhangolhat egy másik állomásra.
- Ha más helyre utazott, lehet, hogy egyes állomások/csatornák megváltoztak, és nem tud ráhangolni a szokásos adójára. Hajtsa végre a DAB kezdeti pásztázás eljárását, és regisztrálja újra az adókat.

### Kapcsolódó témák

- [A DAB kezdeti pásztázás végrehajtása](#)

Házi hangrendszer  
MHC-V43D

## **A DAB/DAB+ adás akadozik, vagy gyenge a vétel.**

- Ellenőrizze a rendszer elhelyezését, vagy módosítsa az antenna irányát, hogy erősödjön a jel.

Házi hangrendszer  
MHC-V43D

## **A BLUETOOTH eszköz nem csatlakoztatható a rendszerhez, amíg a vezeték nélküli Party Chain funkció aktív.**

- Az összes rendszer csatlakoztatását követően végezze el a párosítási és csatlakoztatási műveletet a BLUETOOTH eszköz és a buliszervező között.

### **Kapcsolódó témák**

- [A vezeték nélküli lejátszás használata több hangrendszerrel \(vezeték nélküli Party Chain funkció\)](#)
- [A vezeték nélküli Party Chain funkció befejezése](#)

Házi hangrendszer  
MHC-V43D

## **A BLUETOOTH eszköz nem csatlakoztatható a rendszerhez, amíg a Stereo Pair funkció aktív.**

- Két azonos modellű rendszer csatlakoztatását követően végezze el a párosítási és csatlakoztatási műveletet a BLUETOOTH eszköz és a buliszervező között.

### **Kapcsolódó témák**

- [Vezeték nélküli zenehallgatás két rendszerrel \(Stereo Pair funkció\)](#)

Házi hangrendszer  
MHC-V43D

## **A Voice Control funkció nem működik megfelelően.**

---

- Beszéljen közelebbről az okostelefon/iPhone mikrofonjába.
- Beszéljen tisztán, lassabban.
- Csökkentse a környező zajokat.

Házi hangrendszer  
MHC-V43D

## A Gesture Control nem aktiválható.

---

- Nyomja meg többször a rendszer GESTURE ON/OFF gombját, amíg a GESTURE CONTROL jelzőfény világítani nem kezd.
  - Győződjön meg arról, hogy a Gyermekzár funkció nincs aktiválva.
- 
- 

### Kapcsolódó témák

- [A rendszer vezérlőelemeinek a deaktiválása \(Gyermekzár\)](#)

Házi hangrendszer  
MHC-V43D

## **A Gesture Control nem működik megfelelően.**

---

- A pöccintő mozdulat során mozgassa kezét közelebbre a GESTURE CONTROL érzékelőjéhez.
- Végezze a pöccintő mozdulatot lassabban.
- Válassza ki a helyes módot (PLAYBACK, DJ, SAMPLER vagy KARAOKE) a Gesture Control használata előtt.
- Szereljen fel zavarcsűrőt (nem tartozék) a tápkábelre (hálózati tápellátás).
- Kapcsolja ki a közelben lévő villamos berendezéseket.

Házi hangrendszer  
MHC-V43D

## A mikrofonból nem jön hang.

---

- Szabályozza a mikrofon hangerőszintjét.
- Győződjön meg arról, hogy a mikrofon megfelelően csatlakozik a rendszer MIC1 vagy a MIC2/GUITAR csatlakozójához.
- Ellenőrizze, hogy a mikrofon be van kapcsolva.



Házi hangrendszer  
MHC-V43D

## Akusztikus visszacsatolás lép fel.

---

- Csökkentse a hangerőt.
- Vigye távolabbra a mikrofont és a gitárt a rendszertől, vagy változtassa meg a mikrofon irányát.

Házi hangrendszer  
MHC-V43D

## A hang a lejátszás közben elveszíti a térhatását.

---

- Kapcsolja ki az énekhang elnyomás funkcióját.
  - Ellenőrizze, hogy a rendszer helyesen van csatlakoztatva.
- 
- 

### Kapcsolódó témák

- [Karaoke funkciók](#)

Házi hangrendszer  
MHC-V43D

## A rendszer nem működik megfelelően.

Állítsa vissza a rendszer gyári alapbeállításait.  
A művelet elvégzéséhez használja a rendszer vezérlőelemeit.

**1** Húzza ki a tápkábelt (hálózati tápellátás) a rendszerből, majd dugja vissza.

**2** A  (tápellátás) megnyomásával kapcsolja be a rendszert.

**3** Tartsa lenyomva a GUITAR és MEGA BASS gombot legalább 3 másodpercig.

Miután a rendszer összes jelzőfénye legalább 3 másodpercig villog, a gyári alapértékekre áll vissza a felhasználó által konfigurált összes beállítás, például az összepárosítás regisztrációs adatai.

A kijelzőn megjelenik a [RESET] üzenet.

A visszaállítás befejezését követően a rendszer automatikusan újraindul. A  (tápellátás) megnyomásával kapcsolja be a rendszert.





A felhasználó által konfigurált beállítások, például az összepárosítás regisztrációs adatai, a gyári alapértelmezett beállításokra állnak vissza (a beállítás menü bizonyos beállításait kivéve). A beállítás menü összes beállításainak visszaállításáról lásd: [A beállítás menü beállításainak visszaállítása alaphelyzetbe](#).

### Kapcsolódó témák

- [Rákapcsolódás a TV készülékre](#)

## A beállítás menü beállításainak visszaállítása alaphelyzetbe

Lehetőség van a beállítás menü beállításainak alaphelyzetbe történő visszaállítására (a [PARENTAL CONTROL] beállítások kivételével).

- 1** **Tartsa lenyomva a SHIFT gombot, és nyomja meg a SETUP gombot.**  
A TV képernyőjén megjelenik a beállítás menüje.
- 2** **A ↑ (fel)/ ↓ (le) többszöri megnyomásával válassza ki a [SYSTEM SETUP] elemet, majd nyomja meg az  (enter) gombot.**
- 3** **A ↑ (fel)/ ↓ (le) többszöri megnyomásával válassza ki a [RESET] elemet, majd nyomja meg az  (enter) gombot.**
- 4** **A ↑ (fel)/ ↓ (le) többszöri megnyomásával válassza ki a [YES] elemet, majd nyomja meg az  (enter) gombot.**  
A művelet eltart néhány másodpercig. A rendszer visszaállítása során ne nyomja meg a  (tápellátás) gombot.

### Kapcsolódó témák

- [Rákapcsolódás a TV készülékre](#)