

Sistema home audio  
MHC-V43D



Di seguito è spiegato come utilizzare il sistema. Selezionare un argomento dal riquadro di navigazione. Questa Guida spiega principalmente come eseguire le operazioni usando il telecomando, ma le stesse operazioni possono anche essere eseguite usando i tasti sull'unità che hanno nomi uguali o simili.

## Preparativi

### Parti e comandi

[Unità principale](#)

[Telecomando](#)

[Dischi o file riproducibili sui dischi/dispositivo USB](#)

[Trasporto del sistema](#)

### Sorgente di alimentazione

[Collegamento del sistema alla presa di alimentazione CA](#)

[Inserimento delle batterie nel telecomando](#)

[Accensione dell'alimentazione](#)

[Spegnimento dell'alimentazione \(modalità Standby\)](#)

[Funzione Auto Standby](#)

[Collegamento al televisore](#)

## Configurazione rapida

[Configurazione rapida](#)

## Uso dei porta-microfono

## Modo Demo

[Disattivazione della modalità demo](#)

## Collegamento a TV e dispositivi audio

### TV

[Collegamento al televisore](#)

[Uso della funzione Controllo per HDMI](#)

### Dispositivo audio esterno

[Ascolto di musica di un dispositivo audio esterno, ecc.](#)

## Disco

### Riproduzione di un disco

[Riproduzione di un disco](#)

[Operazioni varie relative alla riproduzione dei dischi](#)

[Uso del modo di riproduzione](#)

[Visualizzazione delle informazioni di un disco](#)

[Restrizioni di riproduzione del disco \(Parental Control\)](#)

## Dispositivo USB

### Connessione con un dispositivo USB

### Riproduzione da un dispositivo USB

[Riproduzione da un dispositivo USB](#)

[Uso del modo di riproduzione](#)

[Visualizzazione delle informazioni di un dispositivo USB](#)

### Trasferimento di musica a un dispositivo USB

[Trasferimento della musica da un disco](#)

[Cancellazione di file audio o cartelle sul dispositivo USB](#)

## Dispositivo BLUETOOTH®

## Connessione a un dispositivo BLUETOOTH

- [Pairing e connessione di dispositivi BLUETOOTH](#)
- [Connessione del sistema a più dispositivi BLUETOOTH \(connessione multi-dispositivo\)](#)

## Ascolto di musica da un dispositivo BLUETOOTH

- [Ascolto di musica da un dispositivo tramite connessione BLUETOOTH](#)
- [Selezione della qualità di riproduzione dello streaming audio BLUETOOTH \(Codec\)](#)
- [Interruzione della connessione BLUETOOTH \(dopo l'utilizzo\)](#)

## Altre operazioni

- [Attivazione o disattivazione del segnale BLUETOOTH](#)
- [Uso della funzione standby BLUETOOTH](#)

## Radio

### Ascolto della radio FM

- [Ascolto della radio FM](#)
- [Preselezione delle stazioni radiofoniche](#)

### Ascolto della radio DAB

- [Ascolto della radio DAB](#)
- [Preselezione delle stazioni radiofoniche](#)
- [Esecuzione della scansione iniziale DAB](#)
- [Visualizzazione delle informazioni della radio DAB](#)

## Connessione di più sistemi per la riproduzione

### Funzione Party Chain wireless

- [Riproduzione wireless usando più sistemi audio \(funzione Party Chain wireless\)](#)
- [Interruzione della funzione Party Chain wireless](#)

### Funzione Stereo Pair

- [Ascolto della musica in wireless con due sistemi \(funzione Stereo Pair\)](#)

## Regolazione del suono

[Rinforzo dei bassi per un suono più potente \(MEGA BASS\)](#)

[Selezione di un campo sonoro](#)

## Uso delle app dedicate

## Uso di “Sony | Music Center”

[Cosa si può fare con “Sony | Music Center”](#)

---

[Installazione di “Sony | Music Center”](#)

---

## Uso di “Fiestable”

[Cosa si può fare con “Fiestable”](#)

---

[Installazione di “Fiestable”](#)

---

[Uso di Effetti DJ e del campionatore](#)

---

[Personalizzazione degli effetti di luce](#)

---

[Ottenere e condividere un punteggio Party People ranking e ricevere funzioni bonus \(Party King\)](#)

---

[Uso del Voice Control tramite “Fiestable”](#)

---

[Uso di “Fiestable” per aggiungere effetti luminosi a una festa](#)

---

[Cantare e gareggiare con il Karaoke \(Karaoke Ranking\)](#)

---

[Creazione di una playlist da più dispositivi BLUETOOTH \(Party Playlist\)](#)

---

## Uso del Gesture Control

[Controllo delle operazioni con il Gesture Control](#)

---

[Uso dei comandi Gesture Control per avviare la riproduzione, Effetti DJ, campionatore e karaoke \(GESTURE 1\)](#)

---

[Uso del Gesture Control per controllare la tonalità della propria voce o la sorgente musicale \(GESTURE 2\)](#)

---

## Cantare su una base musicale: Karaoke

[Cantare con il karaoke](#)

---

[Funzioni varie per il karaoke](#)

---

[Ascolto del suono di una chitarra](#)

---

## Altre operazioni

[Uso del timer di spegnimento](#)

---

[Ascolto di musica con effetti di luce \(Party Light/Speaker Light\)](#)

---

[Uso della Guida vocale](#)

---

[Disattivazione dei comandi sul sistema \(Protezione per i bambini\)](#)

---

[Ascolto della demo audio incorporata](#)

---

[Menu delle impostazioni](#)

---

## Informazioni

[Informazioni sugli indicatori](#)

---

[Aggiornamento del software preinstallato](#)

---

[Elenco codici di zona per la funzione Parental Control](#)

---

[Elenco codici lingua](#)

---

## Soluzione dei problemi

### Informazioni per la risoluzione dei problemi

[Informazioni per la risoluzione dei problemi](#)

---

[Informazioni sulla funzione di autodiagnostica](#)

---

[Informazioni sui messaggi](#)

---

### Generali

[Il sistema non si accende.](#)

---

[Il sistema è andato in standby.](#)

---

[Non c'è il suono.](#)

---

[C'è forte ronzio o rumore.](#)

---

[Il telecomando non funziona.](#)

---

[L'irregolarità di colore sullo schermo del televisore persiste.](#)

---

[Quando si preme un tasto sul sistema viene visualizzato \[CHILD LOCK\].](#)

---

[Quando si accende il sistema si sente un "clic".](#)

---

### Funzione Controllo per HDMI ("BRAVIA")

[Il sistema non si accende anche quando il televisore è acceso.](#)

---

[Il sistema si spegne quando il televisore è spento.](#)

---

[Il sistema non si spegne anche se il televisore è spento.](#)

---

[Immagini/audio assenti in caso di collegamento al Connettore HDMI OUT \(TV\) ARC.](#)

---

[Dal sistema non viene emesso l'audio del televisore.](#)

---

[Dal sistema non si sente l'audio del televisore. Sul display vengono visualizzati \[CODE 01\] e \[SGNL ERR\].](#)

---

[Il suono viene emesso sia dal sistema che dal televisore.](#)

---

[La funzione Controllo per HDMI non funziona correttamente.](#)

---

### Disco

[Il vassoio del disco non si apre e sul display è visualizzato \[LOCKED\].](#)

---

[Il vassoio del disco non si chiude.](#)

---

[Il disco non viene espulso.](#)

[La riproduzione non si avvia.](#)

[Il suono salta durante la riproduzione del disco.](#)

[La riproduzione non inizia dalla prima traccia/dal primo file.](#)

[Non è possibile eseguire alcune funzioni come interruzione, blocco ricerca, riproduzione al rallentatore, riproduzione ripetuta o riproduzione casuale.](#)

[I file non vengono riprodotti.](#)

[Il nome non appare correttamente.](#)

[Sul display rimane visualizzato \[READING\] a lungo oppure la riproduzione si avvia dopo molto tempo.](#)

[Non sono presenti immagini.](#)

[Le immagini sono disturbate.](#)

[Non è possibile cambiare il formato dello schermo del televisore.](#)

[Non si riesce a cambiare la lingua della traccia audio, dei sottotitoli o l'angolazione della telecamera.](#)

[Non è possibile disattivare i sottotitoli.](#)

## USB

[La riproduzione non si avvia.](#)

[La riproduzione non si avvia dal primo file.](#)

[I file non vengono riprodotti.](#)

[Il nome non appare correttamente.](#)

[Durante la riproduzione da USB non si sente alcun suono.](#)

[Durante la riproduzione USB ci sono dei disturbi, il suono salta o è distorto.](#)

[Sul display rimane visualizzato \[READING\] a lungo oppure la riproduzione si avvia dopo molto tempo.](#)

[Sul display viene visualizzato \[NO FILE\].](#)

[Sul display viene visualizzato \[OVER CURRENT\].](#)

[Il dispositivo USB non viene riconosciuto.](#)

[Il trasferimento genera un errore.](#)

[Non si riesce a cancellare i file audio o le cartelle del dispositivo USB.](#)

## Dispositivo BLUETOOTH

[Non si riesce a eseguire il pairing.](#)

[Il dispositivo BLUETOOTH non riesce a rilevare il sistema o sul display è visualizzato \[BT OFF\].](#)

- [Non si riesce a stabilire una connessione.](#)
- [Non è possibile collegare l'iPhone/iPod al sistema.](#)
- [Il suono salta o fluttua o viene persa la connessione.](#)
- [Sul sistema non si sente l'audio del dispositivo BLUETOOTH.](#)
- [C'è forte ronzio, rumore o suono distorto.](#)

## Radio

- [Si sente un forte ronzio o rumore o non si riesce a ricevere la trasmissione radio.](#)
- [La ricezione FM stereo è disturbata.](#)
- [La stazione DAB/DAB+ non si riceve correttamente.](#)
- [L'audio della trasmissione DAB/DAB+ si interrompe o la ricezione è scarsa.](#)

## Sistema multiplo per la riproduzione

- [Non è possibile collegare il dispositivo BLUETOOTH al sistema durante la modalità Party Chain wireless.](#)
- [Non è possibile collegare il dispositivo BLUETOOTH al sistema durante la modalità Stereo Pair.](#)

## App dedicate

- [Il Voice Control non funziona correttamente.](#)

## Gesture Control

- [Il Gesture Control non si attiva.](#)
- [Il Gesture Control non funziona correttamente.](#)

## Karaoke

- [Non si sente l'audio del microfono.](#)
- [Si verifica un feedback acustico.](#)
- [L'audio perde l'effetto stereo durante la riproduzione.](#)

## Reset

- [Il sistema non funziona correttamente.](#)
- [Ripristino dei valori predefiniti delle impostazioni del menu di configurazione](#)

Sistema home audio  
MHC-V43D

## Unità principale

### Lato anteriore

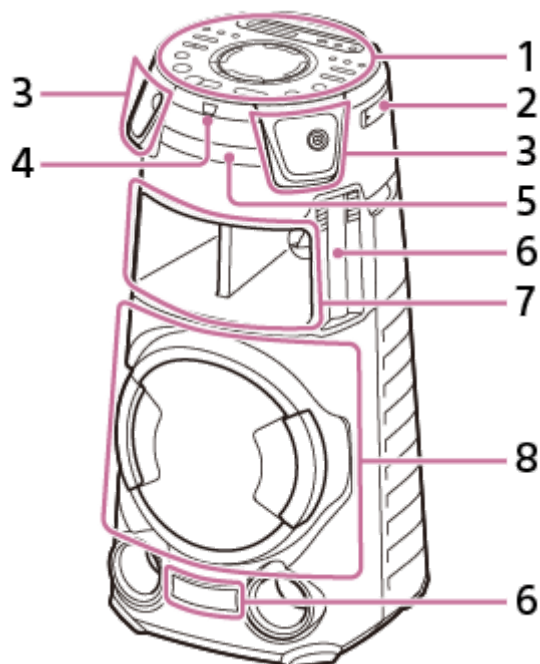

1. Pannello superiore
2. Porta-microfono
3. Tweeter D/S
4. Sensore del telecomando (IR)
5. Vassoio del disco
6. Party Light\*
7. Diffusore Midrange (con funzione effetti di luce integrata\*)
8. Subwoofer (con funzione effetti di luce integrata\*)

\* Non guardare direttamente la parte che emette luce quando sono attivati gli effetti di luce.

### Lato posteriore



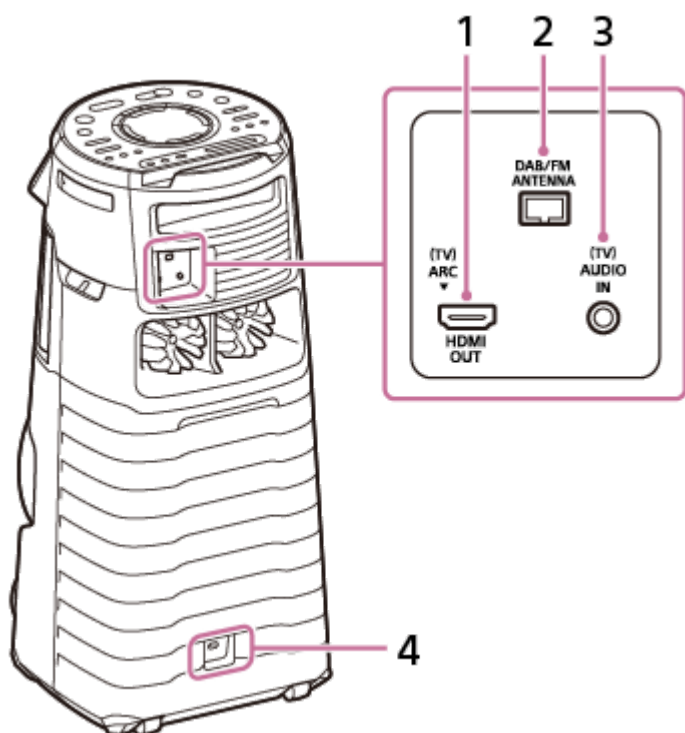





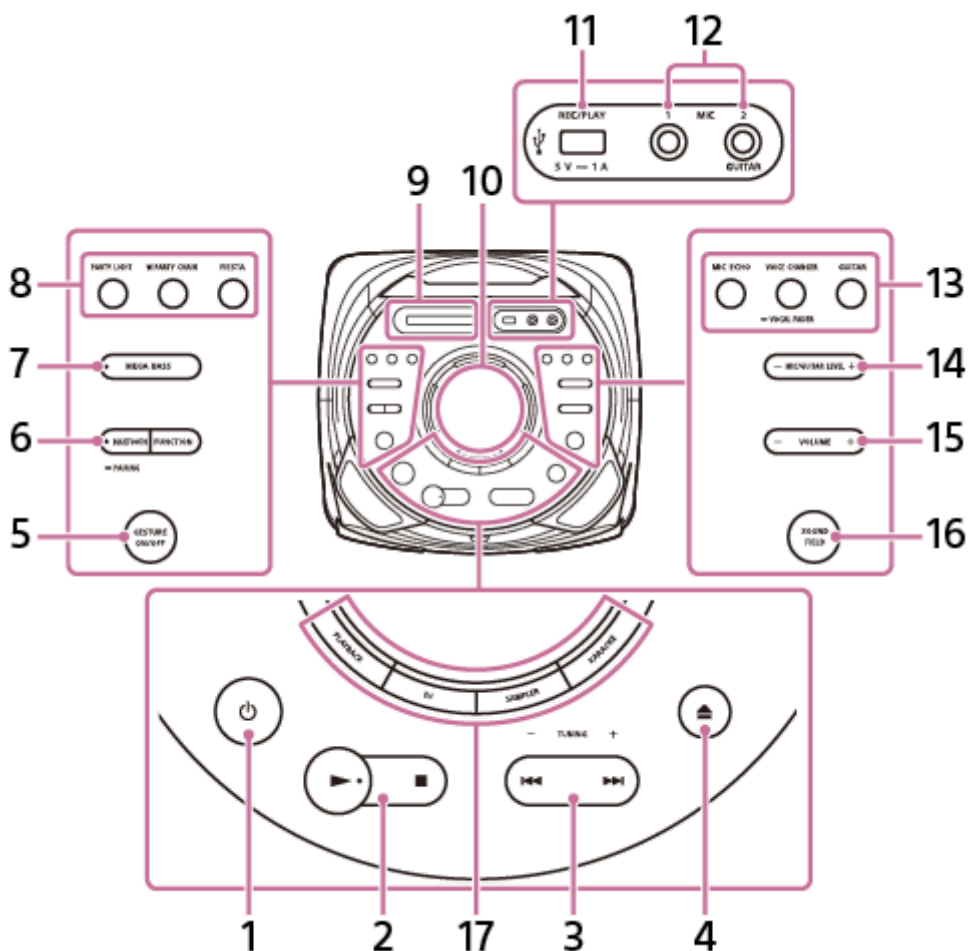



1. Connettore HDMI OUT (TV) ARC
2. Terminale DAB/FM ANTENNA
3. Presa (TV) AUDIO IN
4. Presa AC IN

## Lato superiore



1.  (alimentazione)  
Premere per accendere il sistema o per metterlo in standby.
2.  (riproduci)\*  
 (arresto)
3.  (precedente)/  (successivo)  
TUNING -/+
4.  (apri/chiudi)
5. GESTURE ON/OFF
6. BLUETOOTH/  PAIRING con indicatore  
FUNCTION
7. MEGA BASS con indicatore
8. PARTY LIGHT  
W.PARTY CHAIN  
FIESTA
9. Display
10. Sensore GESTURE CONTROL
11. Porta  (USB) REC/PLAY
12. Presa MIC1  
Presa MIC2/GUITAR
13. MIC ECHO  
VOICE CHANGER/  VOCAL FADER  
GUITAR
14. MIC/GUITAR LEVEL -/+
15. VOLUME -/+\*  
Regolare il volume.
16. SOUND FIELD
17. PLAYBACK  
DJ  
SAMPLER  
KARAOKE

\* I tasti  (riproduci) e + hanno un punto tattile. Usare il punto tattile come riferimento quando si aziona il sistema.

---

### Argomento correlato

- [Informazioni sugli indicatori](#)
- [Quando si preme un tasto sul sistema viene visualizzato \[CHILD LOCK\].](#)
- [Uso dei porta-microfono](#)

Sistema home audio  
MHC-V43D

## Telecomando

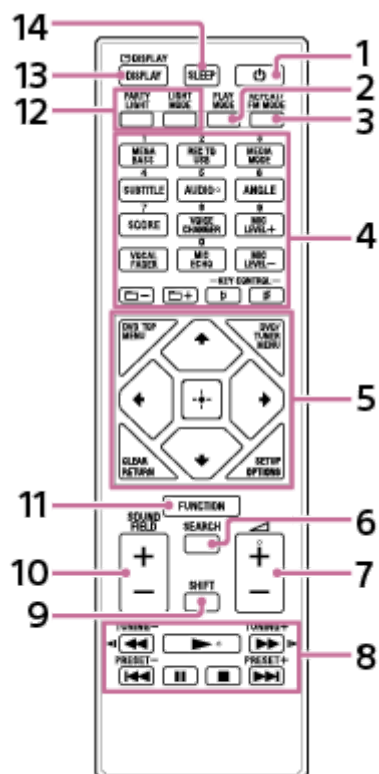

1. (alimentazione)

2. PLAY MODE

3. REPEAT/FM MODE

4. Tasti numerici (0 – 9)<sup>\*1 \*2</sup>

MEGA BASS

REC TO USB

MEDIA MODE

SUBTITLE

AUDIO<sup>\*2</sup>

ANGLE

SCORE

VOICE CHANGER

MIC LEVEL +/-

VOCAL FADER

MIC ECHO

(cartella) -/+

KEY CONTROL (bemolle)/ (diesis)

5. DVD TOP MENU

DVD/TUNER MENU

CLEAR<sup>\*1</sup>

RETURN

SETUP<sup>\*1</sup>

OPTIONS

↑ (su)/ ↓ (giù)/ ← (sinistra)/ → (destra)  
⊞ (invio)

## 6. SEARCH

7.  (volume) +/-\*2

8. ◀◀ (indietro veloce)/ ▶▶ (avanti veloce)

◀◀ (indietro lento)/ ▶▶ (avanti lento)

TUNING -/+

▶ (riproduci)\*2

◀◀ (precedente)/ ▶▶ (successivo)

PRESET -/+

▮ (pausa)

■ (arresto)

## 9. SHIFT\*1

## 10. SOUND FIELD +/-

## 11. FUNCTION

## 12. PARTY LIGHT



LIGHT MODE

## 13. DISPLAY\*1

DISPLAY

## 14. SLEEP

\*1 Questo tasto è stampato in rosa. Per utilizzare questo tasto, tenere premuto SHIFT (9), quindi premere il tasto.

\*2 Il tasto numerico 5/AUDIO, i tasti  (volume) + e  (riproduci) hanno un punto tattile. Usare il punto tattile come riferimento quando si aziona il sistema.

Sistema home audio  
MHC-V43D

## Dischi o file riproducibili sui dischi/dispositivo USB

Il sistema supporta i seguenti formati di file e dischi.

### Dischi riproducibili

- DVD VIDEO
- DVD-R/-RW in formato o modalità video DVD VIDEO
- DVD+R/+RW in formato DVD VIDEO
- VIDEO CD (Dischi ver. 1.0, 1.1 e 2.0)
- Super VCD
- CD-R/-RW/-ROM in formato VIDEO CD o super VCD
- AUDIO CD
- CD-R/-RW in formato AUDIO CD
- CD-R/-RW/-ROM in formato DATA CD<sup>\*1</sup> che contengono file MP3 (.mp3)<sup>\*2\*3</sup>, file MPEG4 (.mp4/ .m4v)<sup>\*3\*4</sup>, file Xvid (.avi) e sono conformi a ISO 9660<sup>\*5</sup> Livello 1/Livello 2 o Joliet (formato esteso).
- DVD-R/-RW/-ROM/+R/+RW in formato DATA DVD<sup>\*1</sup> che contengono file MP3 (.mp3)<sup>\*2\*3</sup>, file MPEG4 (.mp4/.m4v)<sup>\*3\*4\*6</sup>, file Xvid (.avi)<sup>\*6\*7</sup> e sono conformi a UDF (Universal Disk Format).

### File riproducibili su dispositivo USB

- Musica:  
File MP3 (.mp3)<sup>\*2\*3</sup>, file WMA (.wma)<sup>\*3\*8</sup>, file AAC (.m4a/.mp4/.3gp)<sup>\*3\*9</sup>, file WAV (.wav)<sup>\*3</sup>
- Video:  
File MPEG4 (.mp4/.m4v)<sup>\*3\*4\*6</sup>, file Xvid (.avi)<sup>\*6\*7</sup>

\*1 Non è possibile riprodurre DATA CD/DATA DVD creati in formato Packet Write o che non sono stati finalizzati correttamente.

\*2 MP3 (MPEG 1 Audio Layer 3) è un formato standard definito da ISO/MPEG per i dati audio compressi. I file MP3 devono essere in formato MPEG 1 Audio Layer 3. I file audio MP3 PRO possono essere riprodotti come MP3.

\*3 Il sistema non riproduce i file con protezione del copyright (Digital Rights Management).

\*4 I file MPEG4 devono essere registrati in formato di file MP4. Di seguito sono riportati i codec video e audio supportati:  
- Video codec: MPEG4 Simple Profile (AVC non è supportato.)  
- Audio codec: AAC-LC (HE-AAC non è supportato.)

\*5 Un formato logico di file e cartelle su CD-ROM, definito da ISO (International Organization for Standardization).

\*6 Non è possibile riprodurre file video di dimensioni superiori a 720 (largh.) x 576 (h) pixel o con un elevato rapporto altezza e larghezza.

\*7 Non è possibile riprodurre file Xvid di durata superiore a 2 ore o file composti da due o più file Xvid.

\*8 Non è possibile riprodurre file WMA in formato WMA DRM, WMA Lossless o WMA PRO.

\*9 Non è possibile riprodurre file AAC in formato AAC DRM e AAC Lossless o codificati a 96 kHz.

### Nota

- Il sistema tenterà di riprodurre eventuali dati con le estensioni sopra indicate, anche se non sono nel formato supportato. La riproduzione di questi dati può generare un forte rumore che potrebbe danneggiare il sistema di diffusori.
- Non è possibile riprodurre i seguenti dischi/file:

- DVD-R/-RW compatibili con la tecnologia CPRM (Content Protection for Recordable Media) registrati con programmi Copy-Once
- Dischi di forma non standard (ad es. cuore, quadrato, stella)
- Dischi su cui è applicato nastro adesivo, carta o altro tipo di adesivo
- I file che sono criptati o protetti da password.

## Note su CD-R/-RW e DVD-R/-RW/+R/+RW

- In alcuni casi i dischi CD-R/-RW e DVD-R/-RW/+R/+RW non possono essere riprodotti su questo sistema a causa della loro qualità di registrazione o condizione fisica, oppure delle caratteristiche del dispositivo di registrazione e del software usato per la loro creazione. Per ulteriori informazioni, consultare le istruzioni per l'uso del dispositivo di registrazione.
- Alcune funzioni di riproduzione potrebbero non funzionare con alcuni DVD+R/+RW anche qualora siano stati correttamente finalizzati. In tal caso, visualizzare il disco con la normale riproduzione.

## Note sui dischi

- Questo prodotto è stato progettato per la riproduzione di dischi conformi allo standard CD (Compact Disc).
- I DualDisc e alcuni dischi musicali codificati con tecnologie di protezione del copyright non sono conformi allo standard CD. Questi dischi, pertanto, potrebbero non essere compatibili con questo prodotto.

## Note sui dischi multisessione

Questo sistema può riprodurre dischi a sessioni continue qualora siano state registrate nello stesso formato della prima sessione. Non se ne garantisce tuttavia la riproduzione.

## Nota sulle operazioni di riproduzione su DVD VIDEO e VIDEO CD

Alcune aziende software possono limitare intenzionalmente alcune funzioni di riproduzione dei DVD VIDEO e VIDEO CD. Pertanto, alcune funzioni di riproduzione potrebbero non essere disponibili. Accertarsi di leggere le istruzioni per l'uso relative al DVD VIDEO o al VIDEO CD.

## Note sui file riproducibili

- L'avvio della riproduzione può richiedere più tempo quando:
  - La struttura dei file registrati sul DATA CD/DATA DVD/dispositivo USB è complessa.
  - La riproduzione di file audio o video di un'altra cartella è appena terminata.
  - Il dispositivo USB contiene molte cartelle o file.
- Il sistema può riprodurre DATA CD/DATA DVD e i dispositivi USB nelle seguenti condizioni:
  - fino a una profondità di 8 cartelle
  - fino a 300 cartelle
  - fino a 999 file in un disco
  - fino a 2.000 file in un dispositivo USB
  - fino a 650 file in una cartella

Questi numeri potrebbero variare a seconda della configurazione dei file o delle cartelle.

- Le cartelle che non contengono file audio o video vengono saltate.
- I file trasferiti da un dispositivo come un computer potrebbero non essere riprodotti nello stesso ordine in cui sono stati trasferiti.
- L'ordine di riproduzione potrebbe non essere applicabile a seconda del software utilizzato per la creazione del file audio o del file video.
- La compatibilità con tutti i software di codifica/scrittura dei formati supportati, i dispositivi di registrazione e i supporti di registrazione non può essere garantita.
- A seconda dei file Xvid in uso, le immagini potrebbero apparire distorte o il suono subire interruzioni.

## **Note sui dispositivi USB**

- Non si garantisce che il sistema funzioni con tutti i dispositivi USB.
- Non collegare il sistema e il dispositivo USB mediante un hub USB.
- Per alcuni dispositivi USB potrebbe verificarsi un ritardo nell'esecuzione delle operazioni da parte del sistema.
- L'ordine di riproduzione del sistema può differire da quello del dispositivo USB collegato.
- Prima di usare un dispositivo USB assicurarsi che il dispositivo USB stesso non contenga file infestati da virus.

Sistema home audio  
MHC-V43D

## Trasporto del sistema

---

Il sistema è dotato di ruote per trasportarlo facilmente.

Le ruote si possono utilizzare solo su superfici piane. Sulle superfici irregolari, sollevare il sistema in 2 persone utilizzando le maniglie apposite. Il corretto posizionamento delle mani durante il trasporto del sistema è molto importante al fine di evitare lesioni personali e/o danni alle cose.

Prima di trasportare il sistema, staccare tutti i cavi.

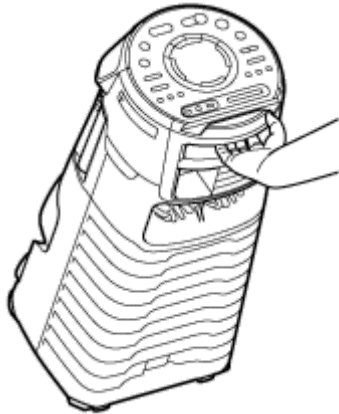

### Nota

- Esercitare massima cautela quando si trasporta il sistema su un pendenza.
- Non trasportare il sistema con una persona, un bagaglio ecc. poggiati sopra.
- Tenere il sistema lontano da bambini e neonati durante il trasporto.
- Non usare il porta-microfono per trasportare il sistema.
- Riporre il porta-microfono prima di trasportare il sistema.



Sistema home audio  
MHC-V43D

## Collegamento del sistema alla presa di alimentazione CA

- 1 Inserire saldamente il connettore del cavo di alimentazione CA (in dotazione) nella presa AC IN sul retro del sistema e quindi a una presa di alimentazione CA (①).

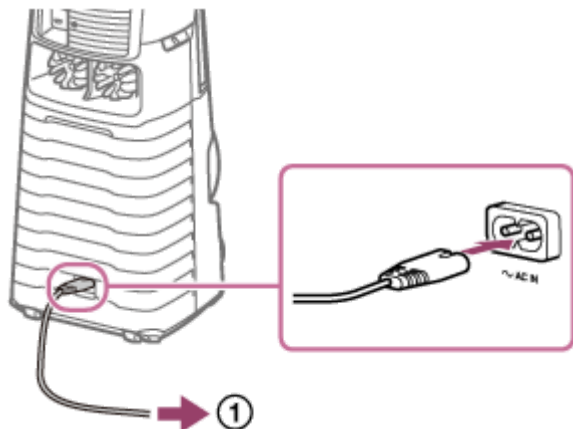

Il sistema si accende in modalità demo e le luci iniziano a lampeggiare automaticamente.

### Argomento correlato

- [Accensione dell'alimentazione](#)
- [Disattivazione della modalità demo](#)

Sistema home audio  
MHC-V43D

## Inserimento delle batterie nel telecomando

- 1 Inserire le due batterie R03 (AAA) in dotazione, rispettando la polarità.

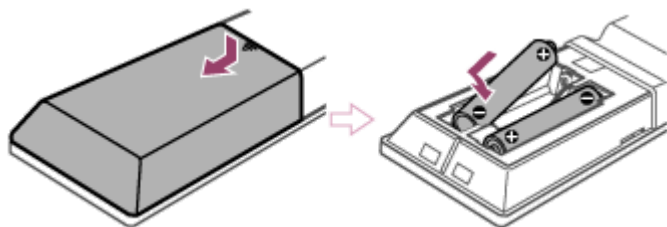

## Per utilizzare il sistema con il telecomando

Puntare il telecomando verso il sensore del telecomando del sistema.

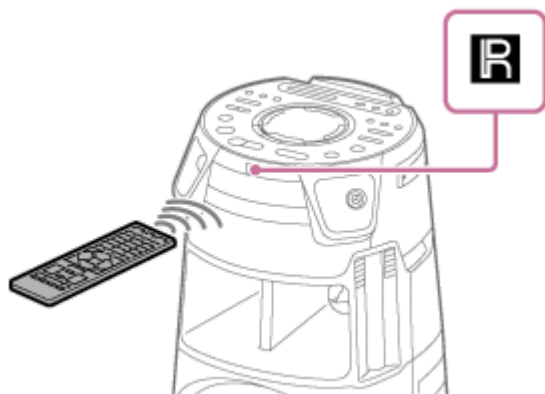

### Suggerimento

- Non usare insieme batterie nuove e usate o di tipi diversi.
- Se non si usa il telecomando per un lungo periodo di tempo, rimuovere le batterie per evitare i danni derivanti dalla fuoriuscita del liquido e dalla corrosione delle batterie.

Sistema home audio  
MHC-V43D

## Accensione dell'alimentazione

---

- 1 Premere  (alimentazione).

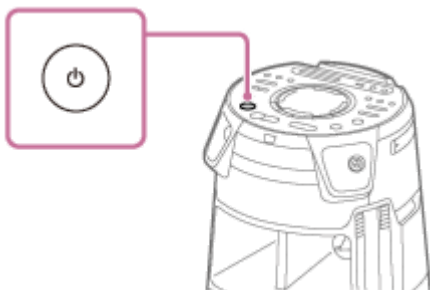

---

### Argomento correlato

- [Spegnimento dell'alimentazione \(modalità Standby\)](#)
- [Collegamento del sistema alla presa di alimentazione CA](#)

Sistema home audio  
MHC-V43D

## Spegnimento dell'alimentazione (modalità Standby)

1 Premere  (alimentazione).

[STANDBY] lampeggia sul display.

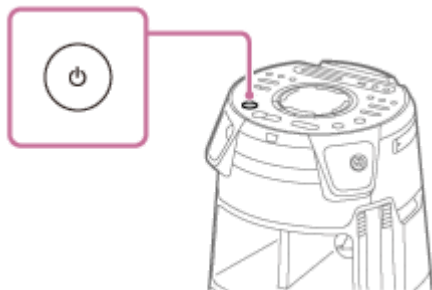

### Argomento correlato

- [Funzione Auto Standby](#)
- [Uso della funzione standby BLUETOOTH](#)

Sistema home audio  
MHC-V43D

## Funzione Auto Standby

Il sistema entra automaticamente nel modo di standby dopo circa 15 minuti, se non viene eseguita alcuna operazione o non viene emesso alcun segnale audio. Al momento dell'acquisto, la funzione Auto Standby è attivata.

### Nota

- La funzione Auto Standby non è operativa nei seguenti casi:
  - quando TUNER FM è in funzione.
  - quando TUNER DAB è in funzione.
  - quando il timer di spegnimento è attivato.
  - quando alla presa MIC1 o alla presa MIC2/GUITAR è collegato un dispositivo esterno.
  - quando il sistema è utilizzato come Party Guest in modalità Party Chain wireless o come sistema Guest in modalità Stereo Pair.

### Per disattivare/attivare la funzione Auto Standby

1. Premere OPTIONS.  
Sul display viene visualizzato il menu delle opzioni.
2. Premere **▲**(su)/**▼**(giù) ripetutamente per selezionare [AutoSTBY], quindi premere **⏏** (invio).
3. Premere **▲**(su)/**▼**(giù) ripetutamente per selezionare [ON] o [OFF], quindi premere **⏏** (invio).

### Per uscire dal menu delle opzioni

Premere OPTIONS.

### Suggerimento

- [AutoSTBY] lampeggia sul display per circa 2 minuti prima che il sistema entri in modalità standby.

Sistema home audio  
MHC-V43D

## Collegamento al televisore

Prima di collegare i cavi, assicurarsi di scollegare il cavo di alimentazione CA.

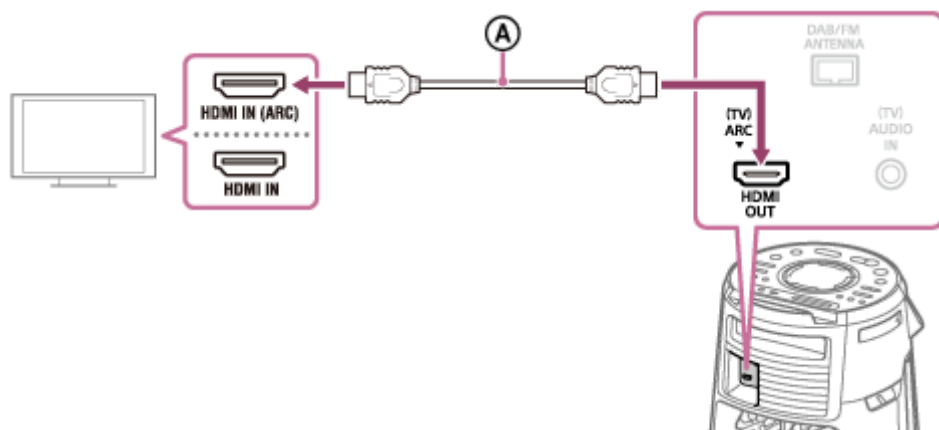

Ⓐ : Cavo HDMI ad altissima velocità (non in dotazione)

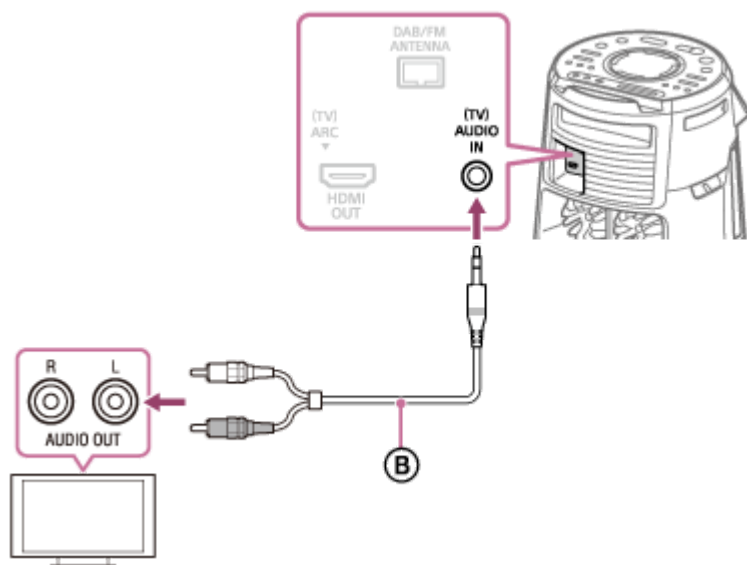

Ⓑ : Cavo audio (non in dotazione)

Selezionare i metodi di collegamento in base ai connettori presenti sul televisore.

Connettore di ingresso disponibile sul televisore	Connettore HDMI con "ARC"*1	Connettore HDMI senza "ARC"	Senza Connettore HDMI
Guardare video	Ⓐ	Ⓐ	Non disponibile
Ascoltare l'audio del televisore*2	Ⓐ	Ⓑ	Ⓑ

\*1 La funzione ARC (Audio Return Channel) consente l'uscita dell'audio del televisore tramite il sistema semplicemente collegando un cavo HDMI. Per impostare la funzione ARC su questo sistema, vedere [Menu delle impostazioni](#). Per verificare la compatibilità della funzione ARC del televisore, consultare le istruzioni per l'uso in dotazione con il televisore.

\*2 Per ascoltare l'audio del televisore, premere FUNCTION ripetutamente fino a selezionare [TV].

### Per cambiare il sistema colore (eccetto i modelli per America Latina, Brasile, Europa e Russia)

Impostare il sistema colore in base al sistema colore del proprio televisore.

Ogni volta che si esegue la procedura riportata di seguito, il sistema colore cambia nel modo seguente:  
NTSC ↔ PAL

Usare i comandi sul sistema per eseguire questa operazione.

1. Premere  (alimentazione) per accendere il sistema.
2. Premere FUNCTION ripetutamente per selezionare [DVD/CD].
3. Tenere premuto MIC ECHO e MEGA BASS per più di 3 secondi.  
Sul display viene visualizzato [NTSC] o [PAL].

### Suggerimento

- È anche possibile ascoltare l'audio di apparecchiature audio/video dal sistema. (Vedere [Ascolto di musica di un dispositivo audio esterno, ecc.](#))
- Se il livello di uscita audio dal sistema è basso quando si collega l'apparecchio opzionale, provare a regolare le impostazioni di uscita audio sull'apparecchio collegato. Ciò potrebbe migliorare il livello di uscita audio. Per i dettagli, consultare le istruzioni per l'uso dell'apparecchio utilizzato.

### Nota

- Non collegare questo sistema al televisore attraverso il deck video.
- Se gli ingressi del segnale audio al Connettore HDMI OUT (TV) ARC del sistema sono diversi dal segnale PCM lineare a 2 canali, sul display vengono visualizzati i messaggi [CODE 01] e [SGNL ERR]. (Vedere [Informazioni sui messaggi.](#))

Sistema home audio  
MHC-V43D

## Configurazione rapida

Prima di utilizzare il sistema, è possibile effettuare le regolazioni di base minime nella configurazione rapida.

**1** Collegare il sistema al televisore. (Vedere [Collegamento al televisore.](#))

**2** Accendere il televisore e selezionare l'ingresso in base al collegamento.

**3** Premere  (alimentazione) per accendere il sistema.

**4** Premere FUNCTION ripetutamente per selezionare [DVD/CD].

In fondo allo schermo del televisore viene visualizzato il messaggio di istruzioni [Press ENTER to run QUICK SETUP.].

### Nota

- Il messaggio di istruzioni viene visualizzato quando si accende il sistema per la prima volta o dopo aver eseguito un [RESET]. (Vedere [Ripristino dei valori predefiniti delle impostazioni del menu di configurazione.](#))

**5** Premere  (invio) senza caricare un disco.

Sullo schermo del televisore viene visualizzato [IMPOSTAZIONE LINGUA]. Le voci visualizzate possono variare in base al paese o alla regione.

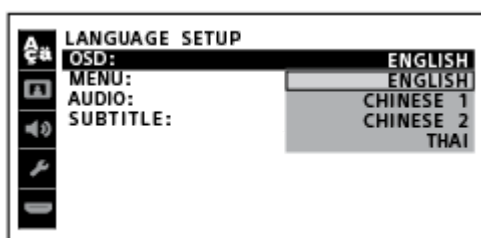

**6** Premere  (su)/  (giù) ripetutamente per selezionare una lingua, quindi premere  (invio).

Sullo schermo del televisore viene visualizzato [IMPOSTAZIONE VIDEO].

**7** Premere  (su)/  (giù) ripetutamente per selezionare l'impostazione che corrisponde al proprio tipo di televisore, quindi premere  (invio).

Quando sullo schermo del televisore viene visualizzato [IMPOSTAZIONE RAPIDA ESEGUITA.], il sistema è pronto per la riproduzione.

### Per uscire dalla configurazione rapida

Tenere premuto SHIFT e premere SETUP.

### Per modificare l'impostazione manualmente



Vedere [Menu delle impostazioni](#).

5-013-978-91(1) Copyright 2020 Sony Corporation

Sistema home audio  
MHC-V43D

## Uso dei porta-microfono

È possibile inserire i microfoni (non in dotazione) nei porta-microfono. Per usare il porta-microfono, estrarlo con il dito, come illustrato sotto.

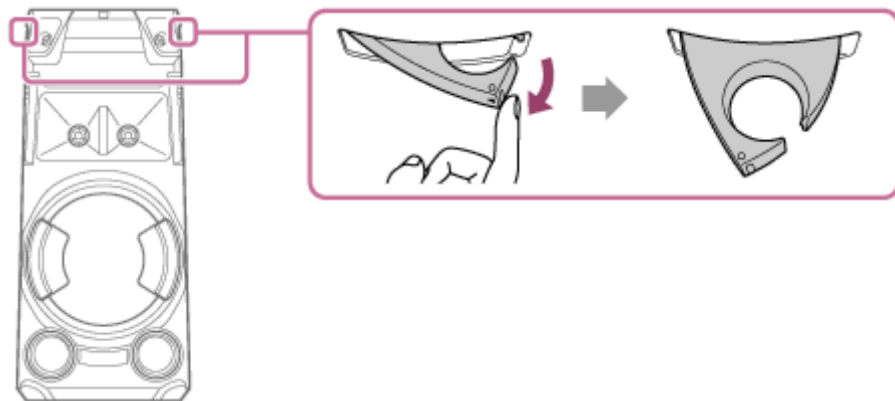

### Nota

- I porta-microfono sono progettati esclusivamente per sostenere i microfoni.
- Non afferrare i porta-microfono quando si trasporta il sistema.
- Prima di inserire i microfoni nei porta-microfono, premere MIC/GUITAR LEVEL - sul sistema ripetutamente per ridurre il livello di volume del microfono al minimo.

### Argomento correlato

- [Cantare con il karaoke](#)

Sistema home audio  
MHC-V43D

## Disattivazione della modalità demo

---

La modalità demo è attivata al momento dell'acquisto. Quando si collega il sistema a una presa CA con il cavo di alimentazione CA, la demo si avvia automaticamente. I messaggi relativi alle funzioni principali di questo sistema scorrono sul display e gli effetti di luce si accendono.

- 1** Quando il sistema è spento, premere **DISPLAY** ripetutamente fino a quando la demo è disattivata (Modo Risparmio energetico).

Il display e gli effetti di luce si spengono per risparmiare energia.

### Per attivare la modalità demo

Premere **DISPLAY**.

#### Suggerimento

- Per spegnere gli effetti di luce durante la demo, premere **PARTY LIGHT**.

Sistema home audio  
MHC-V43D

## Collegamento al televisore

Prima di collegare i cavi, assicurarsi di scollegare il cavo di alimentazione CA.

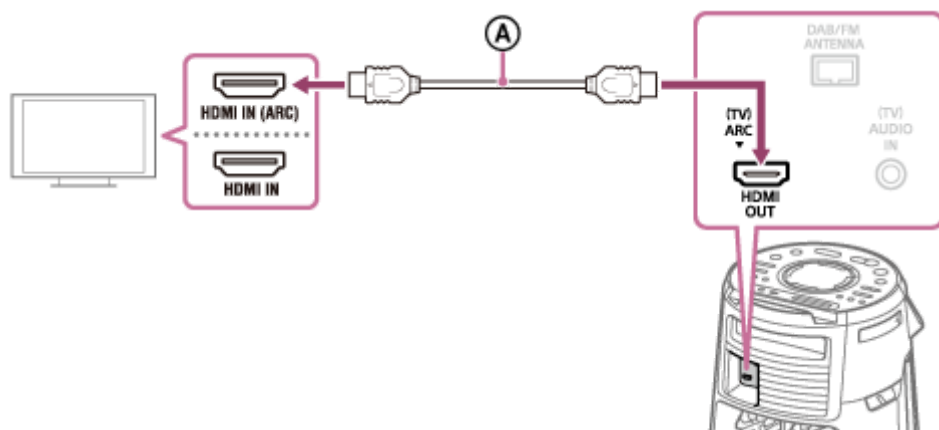

Ⓐ : Cavo HDMI ad altissima velocità (non in dotazione)

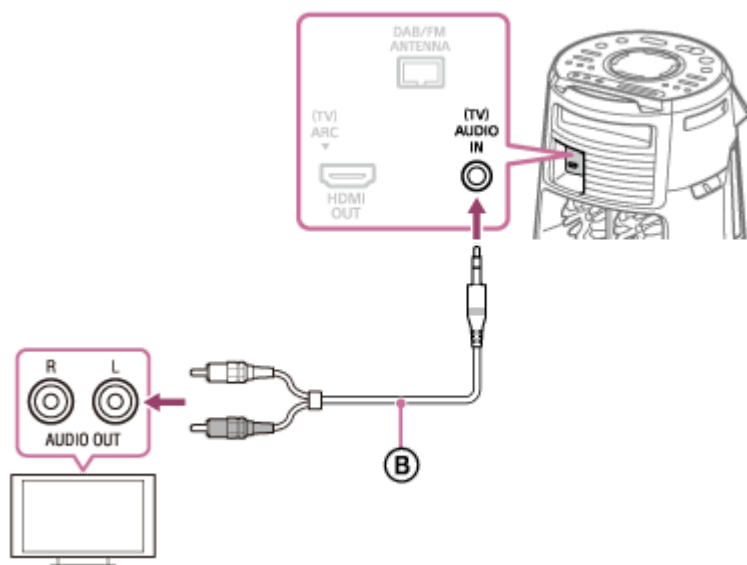

Ⓑ : Cavo audio (non in dotazione)

Selezionare i metodi di collegamento in base ai connettori presenti sul televisore.

Connettore di ingresso disponibile sul televisore	Connettore HDMI con "ARC" <sup>*1</sup>	Connettore HDMI senza "ARC"	Senza Connettore HDMI
Guardare video	Ⓐ	Ⓐ	Non disponibile
Ascoltare l'audio del televisore <sup>*2</sup>	Ⓐ	Ⓑ	Ⓑ

\*1 La funzione ARC (Audio Return Channel) consente l'uscita dell'audio del televisore tramite il sistema semplicemente collegando un cavo HDMI. Per impostare la funzione ARC su questo sistema, vedere [Menu delle impostazioni](#). Per verificare la compatibilità della funzione ARC del televisore, consultare le istruzioni per l'uso in dotazione con il televisore.

\*2 Per ascoltare l'audio del televisore, premere FUNCTION ripetutamente fino a selezionare [TV].

### Per cambiare il sistema colore (eccetto i modelli per America Latina, Brasile, Europa e Russia)

Impostare il sistema colore in base al sistema colore del proprio televisore.

Ogni volta che si esegue la procedura riportata di seguito, il sistema colore cambia nel modo seguente:  
NTSC ↔ PAL

Usare i comandi sul sistema per eseguire questa operazione.

1. Premere  (alimentazione) per accendere il sistema.
2. Premere FUNCTION ripetutamente per selezionare [DVD/CD].
3. Tenere premuto MIC ECHO e MEGA BASS per più di 3 secondi.  
Sul display viene visualizzato [NTSC] o [PAL].

### Suggerimento

- È anche possibile ascoltare l'audio di apparecchiature audio/video dal sistema. (Vedere [Ascolto di musica di un dispositivo audio esterno, ecc.](#))
- Se il livello di uscita audio dal sistema è basso quando si collega l'apparecchio opzionale, provare a regolare le impostazioni di uscita audio sull'apparecchio collegato. Ciò potrebbe migliorare il livello di uscita audio. Per i dettagli, consultare le istruzioni per l'uso dell'apparecchio utilizzato.

### Nota

- Non collegare questo sistema al televisore attraverso il deck video.
- Se gli ingressi del segnale audio al Connettore HDMI OUT (TV) ARC del sistema sono diversi dal segnale PCM lineare a 2 canali, sul display vengono visualizzati i messaggi [CODE 01] e [SGNL ERR]. (Vedere [Informazioni sui messaggi.](#))

Sistema home audio  
MHC-V43D

## Uso della funzione Controllo per HDMI

Se si collega un televisore compatibile con la funzione Controllo per HDMI \* tramite un cavo HDMI (Cavo HDMI ad altissima velocità, non in dotazione) è possibile utilizzare il telecomando del televisore per comandare comodamente il dispositivo.

La funzione Controllo per HDMI consente di utilizzare le seguenti funzioni.

- Funzione di Spegnimento del sistema
- Funzione di Comando dell'audio del sistema
- Funzione ARC (Audio Return Channel)
- Funzione di Riproduzione One-Touch
- Funzione Controllo remoto semplice
- Funzione Abbinamento della lingua

\* Controllo per HDMI è uno standard usato dal CEC (Consumer Electronics Control) per consentire ai dispositivi HDMI (High-Definition Multimedia Interface) di controllarsi a vicenda.

### Nota

- Queste funzioni potrebbero essere utilizzate su dispositivi diversi da quelli prodotti da Sony, ma il funzionamento non è garantito.

## Preparazione all'uso della funzione Controllo per HDMI

### 1 Tenere premuto SHIFT e premere SETUP.

Sullo schermo del televisore viene visualizzato il menu di configurazione.

### 2 Impostare [IMPOSTAZIONE HDMI] – [CONTROLLO PER HDMI] su [ON].

Al momento dell'acquisto questa impostazione è configurata su [ON]. Per i dettagli, vedere [Menu delle impostazioni](#).

Attivare le impostazioni della funzione Controllo per HDMI per il televisore collegato al sistema.

Se si attiva la funzione Controllo per HDMI ("BRAVIA" Sync) quando si utilizza un televisore prodotto da Sony, è possibile che venga attivata automaticamente anche la funzione Controllo per HDMI del sistema. Una volta completate le impostazioni, sul display viene visualizzato [COMPLETE].

## Funzione di Spegnimento del sistema

Quando si spegne il televisore, il sistema si spegne automaticamente.

### 1. Tenere premuto SHIFT e premere SETUP.

Sullo schermo del televisore viene visualizzato il menu di configurazione.

### 2. Impostare [IMPOSTAZIONE HDMI] – [STANDBY COLLEGATO A TV] su [ON] o [AUTO].

Al momento dell'acquisto questa impostazione è configurata su [AUTO]. Per i dettagli, vedere [Menu delle impostazioni](#).

### Nota

- Il dispositivo collegato potrebbe non essere spento a seconda dello stato del dispositivo.

## Funzione di Comando dell'audio del sistema

Se si accende il sistema mentre si guarda la TV, il suono del televisore sarà trasmesso dai diffusori del sistema. È possibile regolare il volume del sistema utilizzando il telecomando del televisore.

Se il suono del televisore è stato trasmesso dai diffusori del sistema l'ultima volta che si è guardato la TV, il sistema verrà attivato automaticamente quando si accende nuovamente il televisore.

È possibile eseguire le operazioni anche tramite il menu del televisore. Per i dettagli, consultare le istruzioni per l'uso del televisore.

### Nota

- Il livello del volume del sistema viene visualizzato sullo schermo del televisore a seconda del televisore. Può differire dal livello del volume visualizzato sul display.
- In base alle impostazioni del televisore, la funzione di controllo dell'audio del sistema potrebbe non essere disponibile. Per i dettagli, consultare le istruzioni per l'uso del televisore.

## Funzione ARC (Audio Return Channel)

Se il sistema è collegato a un connettore HDMI IN del televisore compatibile con la funzione ARC (Audio Return Channel), è possibile ascoltare il suono del televisore dai diffusori del sistema senza collegare un cavo audio (non in dotazione).

1. Tenere premuto SHIFT e premere SETUP.  
Sullo schermo del televisore viene visualizzato il menu di configurazione.
2. Impostare [IMPOSTAZIONE HDMI] – [AUDIO RETURN CHANNEL] su [ON].  
Al momento dell'acquisto questa impostazione è configurata su [ON]. Per i dettagli, vedere [Menu delle impostazioni](#).

### Nota

- Se il televisore non è compatibile con la funzione ARC (Audio Return Channel), è necessario collegare un cavo audio (non in dotazione).

## Funzione di Riproduzione One-Touch

Quando si preme ► (riproduci) in modalità DVD/CD o USB, il televisore si accende automaticamente. L'ingresso del televisore passa all'ingresso HDMI a cui il sistema è collegato.

### Nota

- In base al televisore, la parte iniziale dei contenuti da riprodurre potrebbe non essere riprodotta correttamente.

## Funzione Controllo remoto semplice

È possibile selezionare il sistema utilizzando SYNC MENU e comandarlo.

Questa funzione può essere utilizzata se il televisore supporta il menu di collegamento. Per i dettagli, consultare le istruzioni per l'uso del televisore.

### Nota

- Nel menu di collegamento del televisore, il sistema viene riconosciuto dal televisore come "Lettore".
- Alcune operazioni potrebbero non essere disponibili con alcuni televisori.

## Funzione Abbinamento della lingua

Quando si cambia la lingua della visualizzazione su schermo del televisore, viene anche modificata la lingua della visualizzazione su schermo del sistema stesso.

---

---

#### **Argomento correlato**

- [Collegamento al televisore](#)

5-013-978-91(1) Copyright 2020 Sony Corporation



Sistema home audio  
MHC-V43D

## Ascolto di musica di un dispositivo audio esterno, ecc.

È possibile ascoltare musica di un dispositivo audio esterno collegando tale dispositivo al sistema con un cavo audio (non in dotazione).

**1** Premere  $\blacktriangleleft$  (volume) - (o premere VOLUME - sul sistema) ripetutamente fino a quando sul display viene visualizzato [VOL MIN].

**2** Collegare un dispositivo audio esterno e la presa (TV) AUDIO IN sul sistema mediante un cavo audio.

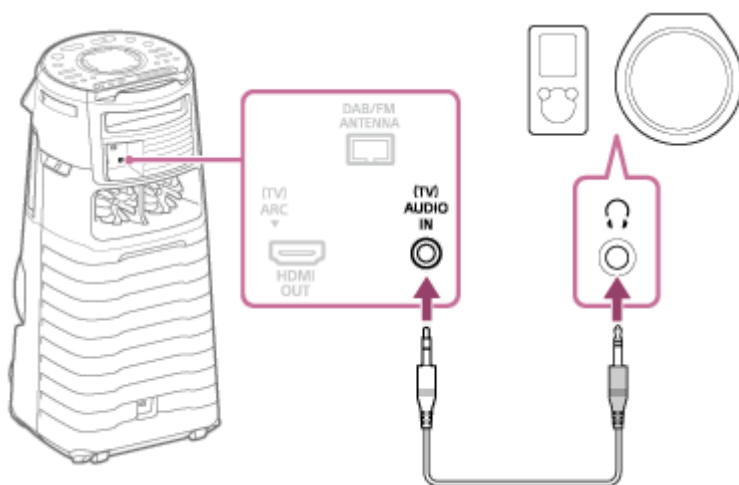

**3** Premere FUNCTION ripetutamente per selezionare [AUDIO IN].

**4** Accendere il dispositivo connesso e avviare la riproduzione.

**5** Regolare il volume.

Regolare prima il volume sul sistema. Se il livello del volume è ancora troppo basso, regolarlo sul dispositivo connesso.

### Suggerimento

- Il sistema potrebbe passare automaticamente alla modalità di standby se il livello del volume del dispositivo audio esterno connesso è troppo basso. Regolare il livello del volume del dispositivo. Per disattivare la funzione Auto Standby, vedere "Funzione Auto Standby".

### Argomento correlato

- [Funzione Auto Standby](#)

## Riproduzione di un disco

Per riprodurre un disco dal sistema seguire questa procedura.

- 1 Premere **FUNCTION** ripetutamente per selezionare [DVD/CD].
- 2 Premere **▲** (apri/chiedi) sul sistema per aprire il vassoio del disco, quindi caricare un disco con l'etichetta rivolta in alto nel vassoio del disco.



- 3 Premere nuovamente **▲** (apri/chiedi) sul sistema per chiudere il vassoio del disco.  
Non spingere con forza il vassoio del disco per chiuderlo per evitare di causare un malfunzionamento.
- 4 Se il disco è in formato DATA CD/DATA DVD, premere **MEDIA MODE** ripetutamente per selezionare [MUSICA] o [VIDEO].
- 5 Premere **▶** (riproduci) per avviare la riproduzione.

### Altre operazioni

A seconda del disco o del file, la funzione potrebbe non essere utilizzabile.

Per	Fare questo
Interrompere la riproduzione	Premere <b>■</b> (arresto).
Mettere in pausa la riproduzione	Premere <b>  </b> (pausa).
Riprendere la riproduzione o tornare alla riproduzione normale	Premere <b>▶</b> (riproduci).
Annullare il punto di ripresa	Premere <b>■</b> (arresto) due volte.

Per	Fare questo
Selezionare una traccia, un capitolo o una scena	Premere ◀◀ (precedente) o ▶▶ (successivo) durante la riproduzione. In alternativa, tenere premuto SHIFT e premere i tasti numerici, quindi premere ⏏ (invio).
Selezionare una cartella	Premere 📁 (cartella) -/+ ripetutamente.
Visualizzare il titolo del DVD	Premere DVD TOP MENU.
Visualizzare il menu del DVD	Premere DVD/TUNER MENU.
Individuare rapidamente un punto con avanti veloce o indietro veloce (blocco ricerca)	Premere ◀◀ (indietro veloce) o ▶▶ (avanti veloce) durante la riproduzione. Ogni volta che si preme ◀◀ (indietro veloce) o ▶▶ (avanti veloce), la velocità di riproduzione cambia.
Guardare fotogramma per fotogramma (riproduzione al rallentatore)	Premere ⏸ (pausa), quindi premere ◀◀ (indietro lento) o ▶▶ (avanti lento). Ogni volta che si preme ◀◀ (indietro lento) o ▶▶ (avanti lento), la velocità di riproduzione cambia.

### Per riprodurre un file specifico

1. Premere MEDIA MODE ripetutamente per selezionare [MUSICA] o [VIDEO] sullo schermo del televisore.
2. Premere SEARCH per visualizzare l'elenco delle cartelle sullo schermo del televisore.
3. Premere ⬆ (su)/ ⬇ (giù) ripetutamente per selezionare la cartella desiderata.
4. Premere ⏏ (invio) per visualizzare l'elenco dei file sullo schermo del televisore.  
Per tornare all'elenco delle cartelle, premere RETURN.
5. Premere ⬆ (su)/ ⬇ (giù) ripetutamente per selezionare il file desiderato, quindi premere ⏏ (invio).

### Argomento correlato

- [Collegamento al televisore](#)

Sistema home audio  
MHC-V43D

## Operazioni varie relative alla riproduzione dei dischi

A seconda del disco o del file, la funzione potrebbe non essere utilizzabile.

### Ricerca di una traccia specifica (per AUDIO CD)

Tenere premuto SHIFT e premere i tasti numerici per selezionare la traccia desiderata, quindi premere  $\square$  (invio).

### Ricerca di un titolo/capitolo/scena/traccia/indice specifico (per DVD VIDEO/VIDEO CD)

1. Premere SEARCH ripetutamente durante la riproduzione per selezionare il modo di ricerca.
2. Tenere premuto SHIFT e premere i tasti numerici per inserire il numero del titolo, del capitolo, della scena, della traccia o dell'indice desiderato, quindi premere  $\square$  (invio).  
La riproduzione viene avviata.

#### Nota

- Per i VIDEO CD con riproduzione PBC, premere SEARCH per cercare la scena.
- Per i VIDEO CD senza riproduzione PBC premere SEARCH per cercare nella traccia e nell'indice.

### Per cercare un punto particolare utilizzando il codice temporale (per DVD VIDEO)

1. Premere SEARCH ripetutamente durante la riproduzione per selezionare il modo di ricerca temporale.
2. Tenere premuto SHIFT e premere i tasti numerici per inserire il codice temporale, quindi premere  $\square$  (invio).  
Esempio: per trovare la scena a 2 ore, 10 minuti e 20 secondi, tenere premuto SHIFT e premere 2, 1, 0, 2, 0 ([2:10:20]).  
Se si commette un errore, tenere premuto SHIFT e premere CLEAR per cancellare il numero.

### Per eseguire una ricerca utilizzando il menu DVD (per DVD VIDEO)

1. Premere DVD/TUNER MENU.
2. Premere  $\uparrow$  (su)/  $\downarrow$  (giù)/  $\leftarrow$  (sinistra)/  $\rightarrow$  (destra) o tenere premuto SHIFT e premere i tasti numerici per selezionare il titolo o l'elemento desiderato, quindi premere  $\square$  (invio).

### Cambio di angolazione di ripresa (per DVD VIDEO)

Premere ANGLE ripetutamente durante la riproduzione per selezionare l'angolazione di ripresa desiderata.

### Selezione dell'impostazione dei sottotitoli (per DVD VIDEO)

Premere SUBTITLE ripetutamente durante la riproduzione per selezionare la lingua dei sottotitoli desiderata o disattivare i sottotitoli.

### Modifica della lingua/audio (per DVD VIDEO/VIDEO CD/AUDIO CD/DATA CD/DATA DVD)

Premere AUDIO ripetutamente durante la riproduzione per selezionare il formato o il modo audio desiderato.

## DVD VIDEO

È possibile selezionare il formato audio o la lingua quando la sorgente contiene formati audio multipli o audio multilingue.

Quando vengono visualizzate 4 cifre, queste indicano il codice della lingua. Vedere [Elenco codici lingua](#) per verificare a quale lingua corrisponde il codice. Se la stessa lingua è visualizzata due o più volte, il DVD VIDEO è registrato in formati audio multipli.

## VIDEO CD/AUDIO CD/file audio

È possibile cambiare l'uscita sonora.

- [STEREO]\*: audio stereo.
- [1/L]/[2/R]: audio mono del canale sinistro o destro.

## SUPER VIDEO CD

- [1:STEREO]\*: audio stereo della traccia audio 1.
- [1:1/L]/[1:2/R]: audio mono del canale sinistro o destro della traccia audio 1.
- [2:STEREO]: audio stereo della traccia audio 2.
- [2:1/L]/[2:2/R]: audio mono del canale sinistro o destro della traccia audio 2.

\* Impostazione predefinita

## Riproduzione di un VIDEO CD con funzioni PBC (per VIDEO CD)

È possibile utilizzare il menu PBC (Playback Control) per usufruire delle funzionalità interattive di VIDEO CD (VIDEO CD versione 2.0 e Super VCD).

1. Premere ► (riproduci) per riprodurre un VIDEO CD con funzioni PBC.  
Sullo schermo del televisore viene visualizzato il menu PBC.
2. Tenere premuto SHIFT e premere i tasti numerici per selezionare il numero dell'elemento desiderato, quindi premere  (invio).
3. Continuare la riproduzione secondo le istruzioni nel menu.

### Nota

- La riproduzione PBC viene annullata quando si attiva la riproduzione ripetuta.

## Per annullare la riproduzione PBC

1. Premere ◀◀ (precedente) o ▶▶ (successivo), o tenere premuto SHIFT, quindi premere i tasti numerici per selezionare una traccia quando la riproduzione è finita.
2. Premere ► (riproduci) o  (invio).  
La riproduzione viene avviata dalla traccia selezionata.

## Per tornare alla riproduzione PBC

Premere ■ (arresto) due volte, quindi premere ► (riproduci).

## Ripresa della riproduzione multidisco (per DVD VIDEO/VIDEO CD)

Questo sistema è in grado di memorizzare i punti di ripresa della riproduzione per un massimo di 6 dischi e riprende la riproduzione quando inserisce nuovamente lo stesso disco. Se si memorizza un punto di ripresa della riproduzione per il 7° disco, il punto di ripresa del primo disco verrà eliminato. Per attivare questa funzione, impostare [RIPRISTINO MULTI-DISC] in [IMPOSTAZIONE SISTEMA] su [ON].

### Nota

- Per riprodurre dall'inizio del disco, premere ■ (arresto) due volte, quindi premere ► (riproduci).

---

---

### Argomento correlato

- [Collegamento al televisore](#)

5-013-978-91(1) Copyright 2020 Sony Corporation

Sistema home audio  
MHC-V43D

## Uso del modo di riproduzione

A seconda del disco o del file, la funzione potrebbe non essere utilizzabile.

### Riproduzione in ordine consecutivo o in ordine casuale (Riproduzione normale/Riproduzione casuale) (per AUDIO CD/DATA CD/DATA DVD)

Quando la riproduzione viene interrotta, premere PLAY MODE ripetutamente.

- [DISC]<sup>\*1</sup>: riproduce il disco.
- [FOLDER]<sup>\*2</sup>: riproduce tutti i file riproducibili nella cartella specificata sul disco.
- [DISC (SHUFFLE)]: riproduce in ordine casuale tutti file audio sul disco.
- [FOLDER (SHUFFLE)]<sup>\*2</sup>: riproduce in ordine casuale tutti i file audio nella cartella specificata sul disco.

\*1 Impostazione predefinita

\*2 Non è possibile selezionare questa funzione per AUDIO CD.

#### Nota

- [FLDR] e [SHUF] scompaiono dal display quando la riproduzione normale è impostata su [DISC].
- [FLDR] si illumina sul display quando la riproduzione normale è impostata su [FOLDER].
- [SHUF] si illumina sul display quando la riproduzione casuale è impostata su [DISC (SHUFFLE)].
- [FLDR] e [SHUF] si illuminano sul display quando la riproduzione casuale è impostata su [FOLDER (SHUFFLE)].
- La riproduzione casuale non può essere eseguita per i file video.
- La riproduzione casuale viene annullata quando:
  - si apre il vassoio del disco.
  - si esegue il trasferimento sincronizzato.
  - si modifica l'impostazione MEDIA MODE.
- La riproduzione casuale potrebbe essere annullata quando si seleziona una cartella o una traccia da riprodurre.

### Riproduzione in maniera ripetuta (riproduzione ripetuta) (per DVD VIDEO/VIDEO CD/AUDIO CD/DATA CD/DATA DVD)

Premere REPEAT/FM MODE ripetutamente.

A seconda del tipo di disco o file, alcune impostazioni potrebbero non essere disponibili.

- [OFF]<sup>\*</sup>: non effettua la riproduzione ripetuta.
- [ALL]: ripete tutte le tracce o i file nel modo di riproduzione selezionato.
- [DISC]: ripete tutti i contenuti (solo DVD VIDEO e VIDEO CD).
- [TITLE]: ripete il titolo corrente (solo DVD VIDEO).



- [CHAPTER]: ripete il capitolo corrente (solo DVD VIDEO).
- [TRACK]: ripete la traccia corrente.
- [FILE]: ripete il file video corrente.

\* Impostazione predefinita

### Per annullare la riproduzione ripetuta

Premere REPEAT/FM MODE ripetutamente per selezionare [OFF].

#### Nota

- [  ] si illumina sul display quando la riproduzione ripetuta è impostata su [ALL] o [DISC].
- [  ] si illumina sul display quando la riproduzione ripetuta è impostata su [TITLE], [CHAPTER], [TRACK] o [FILE].
- Non è possibile eseguire la riproduzione ripetuta con VIDEO CD durante la riproduzione PBC.
- A seconda del DVD VIDEO, non è possibile eseguire la riproduzione ripetuta.
- La riproduzione ripetuta viene annullata quando:
  - si apre il vassoio del disco.
  - si spegne il sistema (solo DVD VIDEO e VIDEO CD).
  - si cambia la funzione (solo DVD VIDEO e VIDEO CD).
  - si esegue il trasferimento sincronizzato.
  - si modifica l'impostazione MEDIA MODE.



Sistema home audio  
MHC-V43D

## Visualizzazione delle informazioni di un disco

È possibile visualizzare le seguenti informazioni relative a un disco sullo schermo del televisore e sul display.

Tenere premuto SHIFT e premere più volte  DISPLAY durante la riproduzione.

Esempio:

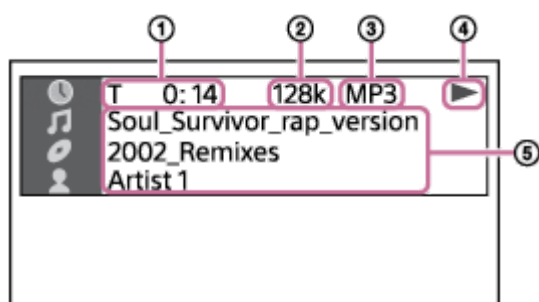

1. Informazioni sulla riproduzione  
Tempo di riproduzione e tempo rimanente
2. Velocità di trasmissione
3. Tipo di supporto
4. Stato della riproduzione
5. Nomi vari
  - Nome file, nome cartella
  - Nome della canzone, nome dell'artista, nome dell'album

### Nota

- A seconda della sorgente in fase di riproduzione, alcune informazioni o caratteri non possono essere visualizzati.
- A seconda del modo di riproduzione, le informazioni visualizzate potrebbero essere diverse.
- Il sistema è compatibile con ID3 ver. 1.0/1.1/2.2/2.3.
- Se il nome contiene caratteri che non possono essere visualizzati, questi caratteri verranno visualizzati come .

Premere DISPLAY ripetutamente quando il sistema è acceso.  
È possibile visualizzare le informazioni seguenti:

- Tempo di riproduzione/tempo rimanente
- Nome file, nome cartella
- Nome della canzone, nome dell'artista, nome dell'album

### Nota

- Il nome potrebbe non essere visualizzato a seconda dei caratteri.
- Il tempo di riproduzione dei file audio e video potrebbe non essere visualizzato correttamente.
- Il tempo di riproduzione trascorso per un file audio codificato utilizzando un VBR (Variable Bit Rate, velocità di trasmissione variabile) non viene visualizzato correttamente.

---

#### **Argomento correlato**

- [Collegamento al televisore](#)

5-013-978-91(1) Copyright 2020 Sony Corporation

Sistema home audio  
MHC-V43D

## Restrizioni di riproduzione del disco (Parental Control)

È possibile limitare la riproduzione di DVD VIDEO in base a un livello predeterminato. È possibile saltare o sostituire alcune scene.

- 1 Quando si interrompe la riproduzione, tenere premuto **SHIFT** e premere **SETUP**.
- 2 Premere **↑** (su)/ **↓** (giù) ripetutamente per selezionare **[IMPOSTAZIONE SISTEMA]**, quindi premere **+** (invio).
- 3 Premere **↑** (su)/ **↓** (giù) ripetutamente per selezionare **[PROTEZIONE]**, quindi premere **+** (invio).
- 4 Tenere premuto **SHIFT** e premere i tasti numerici per inserire o reinsertire la password di 4 cifre, quindi premere **+** (invio).
- 5 Premere **↑** (su)/ **↓** (giù) ripetutamente per selezionare **[STANDARD]**, quindi premere **+** (invio).
- 6 Premere **↑** (su)/ **↓** (giù) ripetutamente per selezionare un'area geografica come livello di limitazione della riproduzione, quindi premere **+** (invio).  
L'area viene selezionata.  
Quando si seleziona **[OTHERS → ]** inserire il codice di zona per l'area geografica desiderata in base all'[Elenco codici di zona per la funzione Parental Control](#) tenendo premuto **SHIFT** e premendo i tasti numerici.
- 7 Premere **↑** (su)/ **↓** (giù) ripetutamente per selezionare **[LIVELLO]**, quindi premere **+** (invio).
- 8 Premere **↑** (su)/ **↓** (giù) ripetutamente per selezionare il livello desiderato, quindi premere **+** (invio).  
Più basso è il valore, più restrittiva è la limitazione.

### Per disattivare la funzione Parental control

Impostare **[LIVELLO]** su **[OFF]** al punto 8.

### Per riprodurre un disco per cui è impostata la funzione Parental control

1. Caricare il disco e premere **▶** (riproduci).  
Sullo schermo del televisore compare lo spazio per inserire la password.
2. Tenere premuto **SHIFT** e premere i tasti numerici per inserire o reinsertire la password di 4 cifre, quindi premere **+** (invio).  
Il sistema avvia la riproduzione.

### Se si dimentica la password

1. Rimuovere il disco e ripetere la procedura da 1 a 3.
2. Tenere premuto **SHIFT** e premere i tasti numerici per inserire la password **[199703]**, quindi premere **+** (invio).

3. Seguire le istruzioni sullo schermo e inserire una nuova password a 4 cifre.

4. Ricaricare il disco e premere ► (riproduci).  
È necessario reinsertare la nuova password.

---

---

#### Argomento correlato

- [Collegamento al televisore](#)

5-013-978-91(1) Copyright 2020 Sony Corporation

Sistema home audio  
MHC-V43D

## Connessione con un dispositivo USB

---

### Dispositivi compatibili USB

- Dispositivi compatibili USB conformi alla classe di archiviazione di massa USB

Alcuni dispositivi USB potrebbero non funzionare con il sistema anche se i dispositivi soddisfano le suddette condizioni. L'uso di dispositivi iPhone/iPod tramite connessione USB non è supportato.

- 1 Premere **FUNCTION** ripetutamente per selezionare **[USB]**.
- 2 Collegare un dispositivo USB alla porta **ψ (USB)** del sistema.

#### Nota

- È possibile utilizzare un adattatore USB (non in dotazione) per collegare il dispositivo USB al sistema, se il dispositivo USB non può essere collegato alla porta **ψ (USB)** del sistema.

---

### Argomento correlato

- [Riproduzione da un dispositivo USB](#)

Sistema home audio  
MHC-V43D

## Riproduzione da un dispositivo USB

- 1 Premere **FUNCTION** ripetutamente per selezionare **[USB]**.
- 2 Collegare un dispositivo USB alla porta  $\psi$  (USB) del sistema.
- 3 Premere **MEDIA MODE** per selezionare **[MUSIC]** o **[VIDEO]**.
- 4 Premere **▶** (riproduci) per avviare la riproduzione.

### Altre operazioni

A seconda del file, la funzione potrebbe non essere utilizzabile.

Per	Fare questo
Interrompere la riproduzione	Premere <b>■</b> (arresto).
Mettere in pausa la riproduzione	Premere <b>  </b> (pausa).
Riprendere la riproduzione o tornare alla riproduzione normale	Premere <b>▶</b> (riproduci).
Annullare il punto di ripresa	Premere <b>■</b> (arresto) due volte.
Selezionare un file	Premere <b>◀◀</b> (precedente) o <b>▶▶</b> (successivo) durante la riproduzione. In alternativa, tenere premuto <b>SHIFT</b> e premere i tasti numerici, quindi premere <b>⏎</b> (invio).
Selezionare una cartella	Premere <b>📁</b> (cartella) <b>-/+</b> ripetutamente.
Individuare rapidamente un punto con avanti veloce o indietro veloce (blocco ricerca)	Premere <b>◀◀</b> (indietro veloce) o <b>▶▶</b> (avanti veloce) durante la riproduzione. Premere <b>▶</b> (riproduci) per riprendere la riproduzione. Ogni volta che si preme <b>◀◀</b> (indietro veloce) o <b>▶▶</b> (avanti veloce), la velocità di riproduzione cambia.
Cambiare l'uscita audio	Premere <b>AUDIO</b> ripetutamente durante la riproduzione. <ul style="list-style-type: none"> <li>● <b>[STEREO]</b>: audio stereo</li> <li>● <b>[1/L]/[2/R]</b>: audio mono del canale sinistro o destro</li> </ul>

### Per riprodurre un file specifico

1. Premere **MEDIA MODE** ripetutamente per selezionare **[MUSICA]** o **[VIDEO]** sullo schermo del televisore.
2. Premere **SEARCH** per visualizzare l'elenco delle cartelle sullo schermo del televisore.
3. Premere **↑** (su)/ **↓** (giù) ripetutamente per selezionare la cartella desiderata.

4. Premere  (invio) per visualizzare l'elenco dei file sullo schermo del televisore.  
Per tornare all'elenco delle cartelle, premere RETURN.

5. Premere  (su)/  (giù) ripetutamente per selezionare il file desiderato, quindi premere  (invio).

#### Nota

- È possibile utilizzare un adattatore USB (non in dotazione) per collegare il dispositivo USB al sistema, se il dispositivo USB non può essere collegato alla porta  (USB) del sistema.

---

#### Argomento correlato

- [Visualizzazione delle informazioni di un dispositivo USB](#)

5-013-978-91(1) Copyright 2020 Sony Corporation

Sistema home audio  
MHC-V43D

## Uso del modo di riproduzione

A seconda del file, la funzione potrebbe non essere utilizzabile.

### Riproduzione in ordine consecutivo o in ordine casuale (Riproduzione normale/Riproduzione casuale) (per USB)

Quando la riproduzione viene interrotta, premere PLAY MODE ripetutamente.

- [ONE USB DEVICE]\*: riproduce il dispositivo USB.
- [FOLDER]: riproduce tutti i file riproducibili nella cartella specificata sul dispositivo USB.
- [ONE USB DEVICE (SHUFFLE)]: riproduce in ordine casuale tutti i file audio sul dispositivo USB.
- [FOLDER (SHUFFLE)]: riproduce in ordine casuale tutti i file audio nella cartella specificata sul dispositivo USB.

\* Impostazione predefinita

#### Nota

- [FLDR] e [SHUF] scompaiono dal display quando la riproduzione normale è impostata su [ONE USB DEVICE].
- [FLDR] si illumina sul display quando la riproduzione normale è impostata su [FOLDER].
- [SHUF] si illumina sul display quando la riproduzione casuale è impostata su [ONE USB DEVICE (SHUFFLE)].
- [FLDR] e [SHUF] si illuminano sul display quando la riproduzione casuale è impostata su [FOLDER (SHUFFLE)].
- La riproduzione casuale non può essere eseguita per i file video.
- La riproduzione casuale viene annullata quando:
  - si esegue il trasferimento sincronizzato.
  - si modifica l'impostazione MEDIA MODE.
- La riproduzione casuale potrebbe essere annullata quando si seleziona una cartella da riprodurre.

### Riproduzione in maniera ripetuta (riproduzione ripetuta) (per USB)

Premere REPEAT/FM MODE ripetutamente.

A seconda del tipo di file, alcune impostazioni potrebbero non essere disponibili.

- [OFF]\*: non effettua la riproduzione ripetuta.
- [ALL]: ripete tutti i file nel modo di riproduzione selezionato.
- [TRACK]: ripete il file audio corrente.
- [FILE]: ripete il file video corrente.



\* Impostazione predefinita

#### Per annullare la riproduzione ripetuta

Premere REPEAT/FM MODE ripetutamente per selezionare [OFF].



## Nota

- [  ] si illumina sul display quando la riproduzione ripetuta è impostata su [ALL].
- [  ] si illumina sul display quando la riproduzione ripetuta è impostata su [TRACK] o [FILE].
- La riproduzione ripetuta viene annullata quando:
  - si esegue il trasferimento sincronizzato.
  - si modifica l'impostazione MEDIA MODE.

Sistema home audio  
MHC-V43D

## Visualizzazione delle informazioni di un dispositivo USB

È possibile visualizzare le seguenti informazioni relative a un dispositivo USB sullo schermo del televisore e sul display.

Tenere premuto SHIFT e premere più volte  DISPLAY durante la riproduzione.

Esempio:

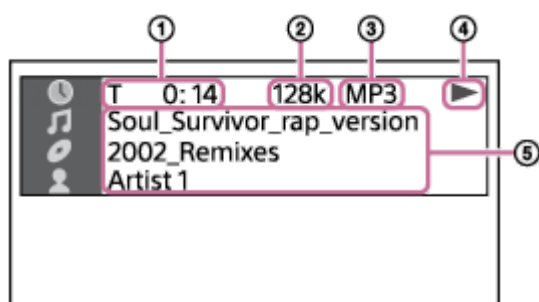

1. Informazioni sulla riproduzione  
Tempo di riproduzione e tempo rimanente
2. Velocità di trasmissione
3. Tipo di supporto
4. Stato della riproduzione
5. Nomi vari
  - Nome file, nome cartella
  - Nome della canzone, nome dell'artista, nome dell'album

### Nota

- A seconda della sorgente in fase di riproduzione, alcune informazioni o caratteri non possono essere visualizzati.
- A seconda del modo di riproduzione, le informazioni visualizzate potrebbero essere diverse.
- Il sistema è compatibile con ID3 ver. 1.0/1.1/2.2/2.3.
- Se il nome contiene caratteri che non possono essere visualizzati, questi caratteri verranno visualizzati come .

Premere DISPLAY ripetutamente quando il sistema è acceso.  
È possibile visualizzare le informazioni seguenti:

- Tempo di riproduzione/tempo rimanente
- Nome file, nome cartella
- Nome della canzone, nome dell'artista, nome dell'album

### Nota

- Il nome potrebbe non essere visualizzato a seconda dei caratteri.
- Il tempo di riproduzione dei file audio e video potrebbe non essere visualizzato correttamente.
- Il tempo di riproduzione trascorso per un file audio codificato utilizzando un VBR (Variable Bit Rate, velocità di trasmissione variabile) non viene visualizzato correttamente.

Sistema home audio  
MHC-V43D

## Trasferimento della musica da un disco

È possibile trasferire musica da un disco (solo AUDIO CD o disco MP3) a un dispositivo USB collegato alla porta  $\psi$  (USB) del sistema.

Il formato audio dei file trasferiti da questo sistema è MP3.

### Nota sul contenuto protetto dal copyright

La musica trasferita è limitata solo all'uso privato. L'uso della musica oltre questo limite richiede l'autorizzazione dei proprietari del copyright.

#### Nota

- Non rimuovere il dispositivo USB durante l'operazione di trasferimento. In caso contrario si potrebbero alterare i dati sul dispositivo USB o danneggiare il dispositivo USB stesso.
- I file MP3 vengono trasferiti con la stessa velocità di trasmissione dei file originali.
- Quando si trasferisce da AUDIO CD, è possibile selezionare la velocità di trasmissione prima del trasferimento.
- L'operazione di trasferimento USB non è consentita quando il vassoio del disco è aperto.

### 1 Collegare un dispositivo USB trasferibile alla porta $\psi$ (USB) del sistema.

#### Nota

- È possibile utilizzare un adattatore USB (non in dotazione) per collegare il dispositivo USB al sistema, se il dispositivo USB non può essere collegato alla porta  $\psi$  (USB) del sistema.

### 2 Premere **OPTIONS**.

Sul display viene visualizzato il menu delle opzioni.

### 3 Premere **↑ (su)/ ↓ (giù)** ripetutamente per selezionare **[BIT RATE]**, quindi premere **⊕ (invio)**.

### 4 Premere **↑ (su)/ ↓ (giù)** ripetutamente per selezionare la velocità di trasmissione desiderata, quindi premere **⊕ (invio)**.

- [128 Kbps]: i file codificati MP3 sono file di dimensioni ridotte con una qualità audio inferiore.
- [256 Kbps]: i file codificati MP3 sono file di dimensioni maggiori ma con una qualità audio superiore.

Premere **OPTIONS** per uscire dal menu.

### 5 Premere **FUNCTION** ripetutamente per selezionare **[DVD/CD]**, quindi caricare un disco.

### 6 Preparare la sorgente sonora.

- Trasferimento sincronizzato: trasferisce tutte le tracce o file MP3 di un disco sul dispositivo USB. Se il sistema avvia la riproduzione automaticamente, premere due volte **■ (arresto)** per interrompere del tutto la riproduzione.

Quando la riproduzione viene interrotta, premere PLAY MODE ripetutamente per selezionare il modo di riproduzione desiderato.

#### Nota

- Se si avvia il trasferimento durante la riproduzione casuale o la riproduzione ripetuta, il modo di riproduzione selezionato passa automaticamente alla riproduzione normale.
- Trasferimento REC1: trasferisce una singola traccia o file MP3 durante la riproduzione. Selezionare la traccia o il file MP3 che si desidera trasferire, quindi avviare la riproduzione.

### 7 Premere REC TO USB.

Sul display viene visualizzato [PUSH ENTER].

### 8 Premere (invio).

Il trasferimento ha inizio e sul display viene visualizzato [DO NOT REMOVE]. Non rimuovere il dispositivo USB finché il trasferimento non è completato.

Al termine del trasferimento, il sistema esegue quanto riportato di seguito:

- Trasferimento sincronizzato:  
Il disco si interrompe automaticamente.
- Trasferimento REC1:  
Il disco continua a riprodurre la traccia o il file successivo.

## Per interrompere il trasferimento

Premere  (arresto).

#### Nota

- Non è possibile trasferire file MP3 presenti su un disco formattato UDF (Universal Disk Format) sul dispositivo USB.
- Durante il trasferimento, nessun suono viene emesso.
- Le informazioni sul CD-TEXT non sono trasferite ai file MP3 creati.
- Il trasferimento si interrompe automaticamente se:
  - il dispositivo USB esaurisce lo spazio durante il trasferimento.
  - Il numero di file o cartelle audio sul dispositivo USB raggiunge il limite che il sistema è in grado di riconoscere.
- Se una cartella o un file che si sta cercando di trasferire esiste già sul dispositivo USB con lo stesso nome, un numero sequenziale viene aggiunto dopo il nome, senza sovrascrivere la cartella o il file originale.
- Non è possibile eseguire le seguenti operazioni durante il trasferimento:
  - Aprire il vassoio del disco.
  - Selezionare un'altra traccia o file.
  - Mettere in pausa la riproduzione o trovare un punto nella traccia o nel file.
  - Cambiare la funzione.
- Quando si trasferisce musica a un WALKMAN® utilizzando "Media Manager for WALKMAN", accertarsi di trasferirla in formato MP3.

- Quando si collega un WALKMAN® al sistema, accertarsi di collegarlo dopo che sul display del WALKMAN® è scomparsa la dicitura [Creating Library] o [Creating Database].

## Regole per la generazione delle cartelle e dei file

Numero massimo di file MP3 che è possibile generare.

- 298 cartelle
- 650 file in una cartella
- 650 file in una cartella REC1-CD o REC1-MP3

Questi numeri potrebbero variare a seconda della configurazione dei file o delle cartelle.

Quando si esegue il trasferimento su un dispositivo USB, viene creata una cartella [MUSIC] direttamente sotto [ROOT].

Le cartelle e i file si generano dentro tale cartella, denominata [MUSIC], in base al metodo di trasferimento e alla sorgente nel seguente modo:

### Trasferimento sincronizzato

- Quando si trasferiscono tutte le tracce da un AUDIO CD  
Nome cartella: [CDDA0001]\*  
Nome file: [TRACK001]\*
- Quando si trasferiscono file MP3 da un disco  
Nome cartella: uguale alla sorgente  
Nome file: uguale alla sorgente

### Trasferimento REC1

- Quando si trasferisce una traccia da un AUDIO CD  
Nome cartella: [REC1-CD]  
Nome file: [TRACK001]\*
- Quando si trasferisce un file MP3 da un disco  
Nome cartella: [REC1-MP3]  
Nome file: uguale alla sorgente

\* Successivamente i numeri delle cartelle e dei file sono assegnati consecutivamente.

Sistema home audio  
MHC-V43D

## Cancellazione di file audio o cartelle sul dispositivo USB

È possibile cancellare file audio o cartelle sul dispositivo USB connesso al sistema.

- 1** Premere **FUNCTION** ripetutamente per selezionare **[USB]**.
- 2** Premere **MEDIA MODE** ripetutamente per selezionare **[MUSIC]**.
- 3** Quando la riproduzione si arresta, premere **OPTIONS**.  
Sul display viene visualizzato il menu delle opzioni.
- 4** Premere **↑ (su)/ ↓ (giù)** ripetutamente per selezionare **[ERASE]**, quindi premere **⏏ (invio)**.  
Sullo schermo del televisore viene visualizzato l'elenco delle cartelle.
- 5** Premere **↑ (su)/ ↓ (giù)** ripetutamente per selezionare una cartella, quindi premere **⏏ (invio)**.  
Sullo schermo del televisore viene visualizzato l'elenco dei file.
- 6** Premere **↑ (su)/ ↓ (giù)** ripetutamente per selezionare un file audio che si desidera cancellare, quindi premere **⏏ (invio)**.  
Se si desidera cancellare tutti i file audio nella cartella, selezionare **[ALL TRACKS]** nell'elenco.  
Sul display viene visualizzato **[FOLDER ERASE]** o **[TRACK ERASE]** e **[PUSH ENTER]**.  
Per annullare le operazioni di cancellazione, premere **■ (arresto)**.
- 7** Premere **⏏ (invio)**.  
Sul display viene visualizzato **[COMPLETE]**.  
Per uscire dal menu delle opzioni, premere **OPTIONS**.

### Nota

- È possibile cancellare solo i file audio supportati, file in formato MP4 e file in formato 3GP.
- Non è possibile cancellare file o cartelle audio quando viene selezionata la riproduzione casuale. Impostare il modo di riproduzione sulla riproduzione normale prima della cancellazione.
- L'operazione di cancellazione non è consentita quando il vassoio del disco è aperto.
- Non rimuovere il dispositivo USB durante le operazioni di cancellazione.

### Argomento correlato

- [Collegamento al televisore](#)





Sistema home audio  
MHC-V43D

## Pairing e connessione di dispositivi BLUETOOTH

Quando si esegue il pairing con due o più dispositivi BLUETOOTH, eseguire la procedura seguente per ciascun dispositivo.

Prima di usare il sistema accertarsi di eseguire queste operazioni:

- Posizionare il dispositivo BLUETOOTH entro 1 m dal sistema.
- Interrompere la riproduzione sul dispositivo BLUETOOTH.
- Abbassare il volume sul dispositivo BLUETOOTH e sul sistema per evitare che il sistema emetta audio ad alto volume all'improvviso. A seconda del dispositivo BLUETOOTH, il volume del dispositivo potrebbe essere sincronizzato con il sistema.
- Predisporre le istruzioni per l'uso in dotazione con il dispositivo BLUETOOTH come riferimento.

### 1 Selezionare la funzione BLUETOOTH.

1. Premere  (alimentazione) per accendere il sistema.
2. Premere FUNCTION ripetutamente fino a quando viene visualizzato [BLUETOOTH] sul display.

#### Suggerimento

- Se nel sistema non sono presenti informazioni sul pairing (ad esempio quando si utilizza la funzione BLUETOOTH per la prima volta dopo l'acquisto), [PAIRING] lampeggia sul display e il sistema entra in modalità pairing. Andare al punto 3.
- Quando si accende il sistema, questo tenta di stabilire una connessione BLUETOOTH con l'ultimo dispositivo BLUETOOTH connesso. Se il dispositivo è nelle vicinanze e la relativa funzione BLUETOOTH è attivata, la connessione BLUETOOTH viene stabilita automaticamente e il nome del dispositivo BLUETOOTH viene visualizzato sul display. In questo caso, spegnere la funzione BLUETOOTH o disattivare l'alimentazione del dispositivo BLUETOOTH connesso correttamente.

### 2 Tenere premuto BLUETOOTH/ PAIRING sul sistema per più di 3 secondi fino a quando sul display viene visualizzato [PAIRING].



### 3 Eseguire la procedura di pairing sul dispositivo BLUETOOTH per rilevare il sistema.

Quando sul display del dispositivo BLUETOOTH viene visualizzato l'elenco dei dispositivi rilevati, selezionare [MHC-V43D].

Eseguire questo passaggio entro 5 minuti, in caso contrario l'abbinamento verrà annullato. In tal caso, ripetere dal punto 2.

Se sul display del dispositivo BLUETOOTH viene richiesto un codice di accesso\* digitare [0000].

\* Il codice di accesso potrebbe essere definito anche, "passcode", "codice PIN", "Numero PIN" o "password".

#### 4 Effettuare la connessione BLUETOOTH dal dispositivo BLUETOOTH.

Quando la connessione BLUETOOTH è stabilita, sul display appare il nome del dispositivo BLUETOOTH e l'indicatore BLUETOOTH si accende.

### Per annullare l'operazione di pairing

Tenere premuto BLUETOOTH/  PAIRING sul sistema per più di 3 secondi fino a quando sul display viene visualizzato [BT AUDIO].

### Per cancellare le informazioni di pairing

È possibile cancellare tutte le informazioni di pairing ripristinando il sistema.

#### Suggerimento

- Per i dettagli sull'uso del dispositivo BLUETOOTH, fare riferimento alle istruzioni per l'uso in dotazione con il dispositivo BLUETOOTH.

#### Nota

- Per i dispositivi Apple iOS, il sistema è compatibile con iOS 11.0 o versioni successive.
- Dopo che i dispositivi BLUETOOTH sono stati associati, non è necessario associarli di nuovo, salvo nei seguenti casi:
  - Le informazioni di pairing sono state eliminate in seguito a una riparazione, ecc.
  - Il sistema è già associato a 8 dispositivi e si vuole associare un altro dispositivo.  
Il sistema può essere associato a 8 dispositivi al massimo. Se si esegue il pairing di un nuovo dispositivo dopo che sono già stati associati 8 dispositivi, il dispositivo che era stato associato per primo viene sostituito dal nuovo.
  - Le informazioni di pairing del sistema sono state eliminate dal dispositivo BLUETOOTH.
  - Dopo il ripristino del sistema, potrebbe non essere possibile connettersi con l'iPhone/iPod. In tal caso, eliminare le informazioni di pairing del sistema dall'iPhone/iPod, quindi eseguire nuovamente la procedura di pairing.
  - Il sistema può essere associato a più dispositivi, ma può riprodurre musica da un solo dispositivo associato per volta.

#### Argomento correlato

- [Interruzione della connessione BLUETOOTH \(dopo l'utilizzo\)](#)
- [Il sistema non funziona correttamente.](#)

Sistema home audio  
MHC-V43D

## Connessione del sistema a più dispositivi BLUETOOTH (connessione multi-dispositivo)

È possibile collegare al sistema fino a 3 dispositivi BLUETOOTH contemporaneamente. È possibile commutare l'uscita tra i dispositivi connessi.



- 1 Per associare un secondo o terzo dispositivo, ripetere da 1 a 3 la procedura [Pairing e connessione di dispositivi BLUETOOTH](#).

### Per cambiare la sorgente di riproduzione

Mentre si riproduce musica su un dispositivo, se si avvia la riproduzione su un altro dispositivo connesso, il sistema emetterà l'audio del dispositivo su cui è stata appena avviata la riproduzione.

### Per disconnettere un dispositivo BLUETOOTH da una connessione multi-dispositivo

Terminare la connessione BLUETOOTH sul dispositivo BLUETOOTH che si desidera disconnettere.

### Per disconnettere tutti i dispositivi BLUETOOTH da una connessione multi-dispositivo

Premere BLUETOOTH/ PAIRING sul sistema.

#### Nota

- Le operazioni possono variare a seconda dei dispositivi BLUETOOTH. Un dispositivo BLUETOOTH potrebbe non essere collegabile in base alla combinazione di dispositivi. Per i dettagli, fare riferimento alle istruzioni per l'uso dei dispositivi.
- Se si tenta di connettere un quarto dispositivo BLUETOOTH, il dispositivo di riproduzione meno recente verrà disconnesso.
- A seconda dei dispositivi BLUETOOTH, potrebbe non essere possibile stabilire tre connessioni BLUETOOTH contemporanee.
- Non è possibile stabilire una connessione multi-dispositivo quando si utilizza la funzione Party Chain wireless o la funzione Stereo Pair.

### Argomento correlato

- [Pairing e connessione di dispositivi BLUETOOTH](#)



Sistema home audio  
MHC-V43D

## Ascolto di musica da un dispositivo tramite connessione BLUETOOTH

È possibile ascoltare la musica di un dispositivo BLUETOOTH e azionarlo dal sistema tramite la connessione BLUETOOTH se il dispositivo supporta i seguenti profili BLUETOOTH.

### A2DP (Advanced Audio Distribution Profile)

Consente di ascoltare contenuti audio di alta qualità in modalità wireless.

### AVRCP (Audio Video Remote Control Profile)

Consente di regolare il volume e usare le funzioni riproduci, pausa o vai all'inizio della traccia successiva/corrente.

Le operazioni possono variare a seconda del dispositivo BLUETOOTH. Consultare anche le istruzioni per l'uso fornite con il dispositivo BLUETOOTH.

#### Nota

- Accertarsi prima che il volume sul dispositivo BLUETOOTH e il sistema siano impostati su un livello moderato per evitare l'emissione improvvisa di audio ad alto volume dal sistema.  
A seconda del dispositivo BLUETOOTH, la regolazione del volume del sistema potrebbe non essere possibile sul dispositivo BLUETOOTH quando la riproduzione sul dispositivo è interrotta/in pausa.

### 1 Collegare il sistema al dispositivo BLUETOOTH.

Quando la connessione BLUETOOTH è stabilita, sul display viene visualizzato il nome del dispositivo BLUETOOTH.

Una volta che il sistema e il dispositivo BLUETOOTH sono connessi, è possibile controllare la riproduzione premendo ► (riproduci), || (pausa), ■ (arresto), ◀◀ (indietro veloce), ▶▶ (avanti veloce), ◀◀ (precedente) e ▶▶ (successivo).

### 2 Avviare la riproduzione sul dispositivo BLUETOOTH.

### 3 Per regolare il volume, premere VOLUME +/- sul sistema o agire sul dispositivo BLUETOOTH.

#### Nota

- Se la qualità della comunicazione è scadente, il dispositivo BLUETOOTH potrebbe reagire in modo errato alle operazioni sul sistema.
- A seconda del dispositivo BLUETOOTH potrebbe essere necessario regolare il volume o configurare l'impostazione dell'uscita audio sul dispositivo connesso.
- Possono verificarsi rumore o interruzione del suono a seconda del dispositivo BLUETOOTH collegato al sistema, all'ambiente di comunicazione o all'ambiente di utilizzo.

#### Argomento correlato

- [Pairing e connessione di dispositivi BLUETOOTH](#)
- [Interruzione della connessione BLUETOOTH \(dopo l'utilizzo\)](#)



Sistema home audio  
MHC-V43D

## Selezione della qualità di riproduzione dello streaming audio BLUETOOTH (Codec)

È possibile attivare la ricezione in codec AAC, LDAC o SBC da un dispositivo BLUETOOTH.  
AAC/LDAC possono essere selezionati solo se il dispositivo BLUETOOTH supporta AAC/LDAC.

### 1 Premere **OPTIONS**.

Sul display viene visualizzato il menu delle opzioni.

### 2 Premere **↑ (su)/ ↓ (giù)** ripetutamente per selezionare **[BT CODEC]**, quindi premere **⏎ (invio)**.

### 3 Premere **↑ (su)/ ↓ (giù)** ripetutamente per selezionare l'impostazione, quindi premere **⏎ (invio)**.

- **[AUTO]**: abilita la ricezione in formato codec AAC o LDAC a seconda delle capacità del dispositivo BLUETOOTH.
- **[SBC]**: riceve in formato codec SBC.

Per uscire dal menu delle opzioni, premere **OPTIONS**.

### Suggerimento

- LDAC è una tecnologia di codifica audio sviluppata da Sony che consente la trasmissione di contenuti audio ad alta risoluzione (Hi-Res) anche tramite una connessione BLUETOOTH. Diversamente da altre tecnologie di codifica compatibili con BLUETOOTH come SBC, LDAC opera senza conversione in discesa dei contenuti audio Hi-Res\*<sup>1</sup> e permette di trasmettere su una rete wireless BLUETOOTH circa il triplo di dati in più\*<sup>2</sup> rispetto ad altre tecnologie, con una qualità audio senza precedenti, grazie a una codifica efficiente e a una pacchettizzazione ottimizzata.

\*1 Fatta eccezione per i contenuti in formato DSD.

\*2 Rispetto a SBC (Subband Codec) quando viene selezionata la velocità di trasmissione di 990 kbps (96/48 kHz) o 909 kbps (88,2/44,1 kHz).

### Nota

- Se è selezionato AAC o LDAC si può ascoltare audio di alta qualità. Qualora non si riesca ad ascoltare audio AAC o LDAC dal dispositivo o se l'audio viene interrotto, selezionare **[SBC]**.
- Se si modifica questa impostazione mentre il sistema è connesso a un dispositivo BLUETOOTH, il dispositivo BLUETOOTH verrà disconnesso. Per connettere un dispositivo BLUETOOTH, eseguire nuovamente la connessione BLUETOOTH.

### Argomento correlato

- [Usò della funzione standby BLUETOOTH](#)

Sistema home audio  
MHC-V43D

## Interruzione della connessione BLUETOOTH (dopo l'utilizzo)

---

### 1 Premere BLUETOOTH/ PAIRING sul sistema.

Sul display viene visualizzato [BT AUDIO].

#### **Nota**

- A seconda del dispositivo BLUETOOTH, la connessione BLUETOOTH potrebbe interrompersi automaticamente quando si interrompe la riproduzione.

---

#### **Argomento correlato**

- [Accensione dell'alimentazione](#)
- [Funzione Auto Standby](#)



Sistema home audio  
MHC-V43D

## Attivazione o disattivazione del segnale BLUETOOTH

È possibile collegarsi al sistema da un dispositivo BLUETOOTH associato quando il segnale BLUETOOTH del sistema è attivato. Al momento dell'acquisto questa impostazione è attivata.

**1** Tenere premuto **MEGA BASS e MIC/GUITAR LEVEL +** sul sistema per circa **3 secondi**.

Sul display viene visualizzato [BT ON] o [BT OFF].







### Nota

- Non è possibile eseguire le operazioni seguenti quando il segnale BLUETOOTH è impostato su disattivato:
  - Associare e/o connettere un dispositivo BLUETOOTH.
  - Utilizzare "Sony | Music Center".
  - Modificare i codec audio BLUETOOTH.

Sistema home audio  
MHC-V43D

## Uso della funzione standby BLUETOOTH

La modalità standby BLUETOOTH consente al sistema di accendersi automaticamente quando si stabilisce una connessione BLUETOOTH da un dispositivo BLUETOOTH. Al momento dell'acquisto questa impostazione è disattivata.

- 1 **Premere OPTIONS.**
- 2 **Premere  (su)/  (giù) ripetutamente per selezionare [BT STBY], quindi premere  (invio).**
- 3 **Premere  (su)/  (giù) ripetutamente per selezionare l'impostazione, quindi premere  (invio).**
  - [ON]: il sistema si accende automaticamente anche quando il sistema è in modalità standby.
  - [OFF]: Disattivato.

### Per uscire dal menu delle opzioni

Premere OPTIONS.

### Argomento correlato

- [Pairing e connessione di dispositivi BLUETOOTH](#)

Sistema home audio  
MHC-V43D

## Ascolto della radio FM

Per ascoltare la radio FM è necessario connettere un'antenna DAB/FM a cavo (in dotazione) al terminale DAB/FM ANTENNA sul sistema e sintonizzarsi sulla stazione radio FM che si desidera ascoltare.

- 1 **Collegare l'antenna DAB/FM a cavo al terminale DAB/FM ANTENNA sul sistema.**

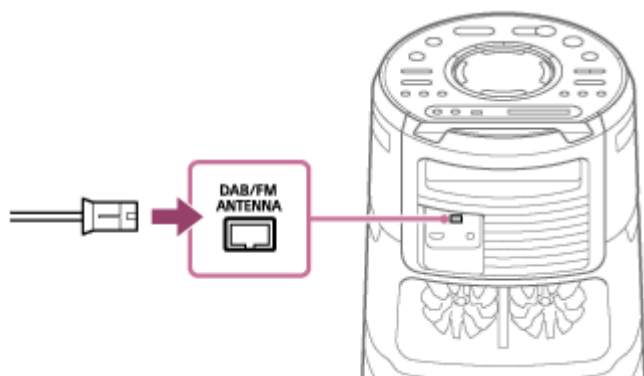

Estendere l'antenna a cavo orizzontalmente. Tenere l'antenna a cavo lontana dal cavo di alimentazione CA e dal cavo USB per evitare la ricezione di disturbi.

- 2 **Premere FUNCTION ripetutamente per selezionare [TUNER FM].**
- 3 **Tenere premuto TUNING +/- finché la frequenza non inizia a variare sul display.**

La scansione si arresta automaticamente quando il sistema si sintonizza su una stazione. Sul display si illumina [ST] (solo per i programmi FM stereo). Se la scansione non si interrompe, premere ■ (arresto) per interromperla. Eseguire quindi la sintonizzazione manuale (sotto).

### Per la sintonizzazione manuale

Premere TUNING +/- ripetutamente per sintonizzarsi sulla stazione desiderata.

#### Suggerimento

- Per ridurre le scariche statiche su una stazione FM stereo con segnale debole, premere REPEAT/FM MODE ripetutamente finché sul display [ST] si spegne. Si perde l'effetto stereo, ma la ricezione migliora.

#### Nota

- Sintonizzandosi su una stazione FM che fornisce i servizi RDS, informazioni come il nome del servizio o il nome della stazione vengono fornite dalle trasmissioni. È possibile verificare le informazioni RDS premendo ripetutamente DISPLAY.

### Argomento correlato

- [Preselezione delle stazioni radiofoniche](#)



Sistema home audio  
MHC-V43D

## Preselezione delle stazioni radiofoniche

---

È possibile memorizzare fino a 20 stazioni FM come stazioni preferite.

- 1** Sintonizzarsi sulla stazione che si desidera memorizzare. (Vedere [Ascolto della radio FM.](#))
- 2** Premere DVD/TUNER MENU.
- 3** Premere **↑** (su)/ **↓** (giù) ripetutamente per selezionare il numero di preselezione desiderato, quindi premere **+** (invio).

Sul display viene visualizzato [COMPLETE] e la stazione viene memorizzata.

Se un'altra stazione è già stata assegnata al numero di preselezione selezionato, la stazione viene sostituita da quella nuova.

### Per ascoltare una stazione preselezionata

Premere PRESET +/- ripetutamente per selezionare il numero di preselezione desiderato. In alternativa, tenere premuto SHIFT e premere i tasti numerici, quindi premere **+** (invio).

Sistema home audio  
MHC-V43D

## Ascolto della radio DAB

Per ascoltare la radio DAB (Digital Audio Broadcasting) è necessario prima connettere un'antenna DAB/FM a cavo (in dotazione) al terminale DAB/FM ANTENNA sul sistema e sintonizzarsi sulla stazione DAB/DAB+ che si desidera ascoltare.

- 1 Collegare l'antenna DAB/FM a cavo al terminale DAB/FM ANTENNA sul sistema.

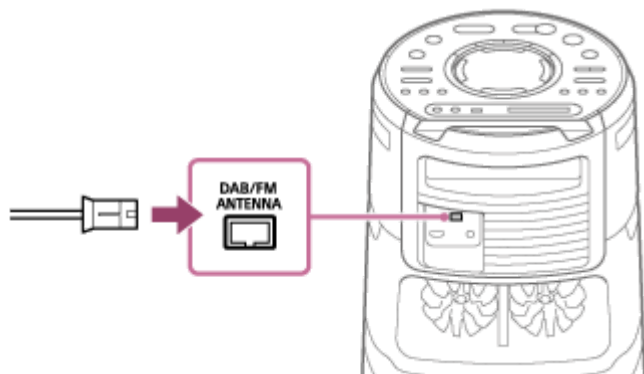

- 2 Collegare il cavo di alimentazione CA e accendere il sistema premendo  (alimentazione).

- 3 Premere FUNCTION ripetutamente per selezionare [TUNER DAB].

Quando si utilizza la funzione TUNER DAB per la prima volta dopo l'acquisto o dopo aver resettato il sistema, la scansione si avvia automaticamente. Lo stato di avanzamento della scansione è indicato come [SCAN\*\*\*%]. A seconda delle stazioni DAB/DAB+ disponibili nella propria area, la scansione potrebbe richiedere diversi minuti. Al termine della scansione, il sistema memorizza tutte le stazioni DAB/DAB+ disponibili e si sintonizza sulla prima stazione disponibile.

### Nota

- Se il proprio paese o area geografica non supportano la trasmissione DAB/DAB+, sul display viene visualizzato [NoSIGNAL].

- 4 Premere TUNING +/- ripetutamente per sintonizzarsi sulla stazione desiderata.







### Nota

- Quando ci si sintonizza su una stazione DAB/DAB+, potrebbero essere necessario attendere qualche secondo prima di sentire l'audio.
- Se la stazione su cui ci si è sintonizzati in quel momento non trasmette alcun programma, sul display viene visualizzato [OFF-AIR].

Sistema home audio  
MHC-V43D

## Preselezione delle stazioni radiofoniche

È possibile memorizzare fino a 20 stazioni DAB/DAB+ come stazioni preferite.

- 1 **Sintonizzarsi sulla stazione che si desidera memorizzare. (Vedere [Ascolto della radio DAB.](#))**
- 2 **Premere DVD/TUNER MENU.**
- 3 **Premere  (su)/  (giù) ripetutamente per selezionare [PRESET MEMORY], quindi premere  (invio).**
- 4 **Premere  (su)/  (giù) ripetutamente per selezionare il numero di preselezione desiderato, quindi premere  (invio).**

Sul display viene visualizzato [COMPLETE] e la stazione viene memorizzata.

Se un'altra stazione è già stata assegnata al numero di preselezione selezionato, la stazione viene sostituita da quella nuova.

### Per ascoltare una stazione preselezionata

Premere PRESET +/- ripetutamente per selezionare il numero di preselezione desiderato. In alternativa, tenere premuto SHIFT e premere i tasti numerici, quindi premere  (invio).

Sistema home audio  
MHC-V43D

## Esecuzione della scansione iniziale DAB

Quando ci si sposta in un'altra area, eseguire la scansione iniziale DAB per aggiornare le stazioni DAB/DAB+.

- 1 Premere **FUNCTION** ripetutamente per selezionare **[TUNER DAB]**.
- 2 Premere **DVD/TUNER MENU**.
- 3 Premere **↑ (su)/ ↓ (giù)** per selezionare **[INITIAL SCAN]**, quindi premere **s [⏏] (invio)**.
- 4 Premere **↑ (su)/ ↓ (giù)** per selezionare **[YES]**, quindi premere **[⏏] (invio)**.

### Nota

- Se il proprio paese o area geografica non supportano la trasmissione DAB/DAB+, sul display viene visualizzato **[NoSIGNAL]**.
- Quando si esegue l'operazione descritta sopra, tutte le stazioni preimpostate vengono cancellate.
- Prima di scollegare l'antenna DAB/FM a cavo, accertarsi che il sistema sia spento per conservare tutte le impostazioni DAB/DAB+ eseguite.



Sistema home audio  
MHC-V43D

## Visualizzazione delle informazioni della radio DAB

---

Premere DISPLAY ripetutamente.

È possibile visualizzare le informazioni seguenti:

- Nome della stazione
- Nome dell'emittente
- Banda di frequenza
- Forza del segnale
- DLS (Dynamic Label Segment)

Sistema home audio  
MHC-V43D

## Riproduzione wireless usando più sistemi audio (funzione Party Chain wireless)

Collegando più dispositivi compatibili con la funzione Party Chain wireless, è possibile riprodurre musica ad alto volume per le feste.

Il primo sistema della catena a essere attivato diventa Party Host e condivide la musica con gli altri sistemi (Party Guest).

### Dispositivi compatibili:

Fare riferimento a <https://www.sony.net/smcqa/>.

Prima di mettere in funzione il sistema, accertarsi che tutti i sistemi da collegare si trovino entro 1 m dal dispositivo.

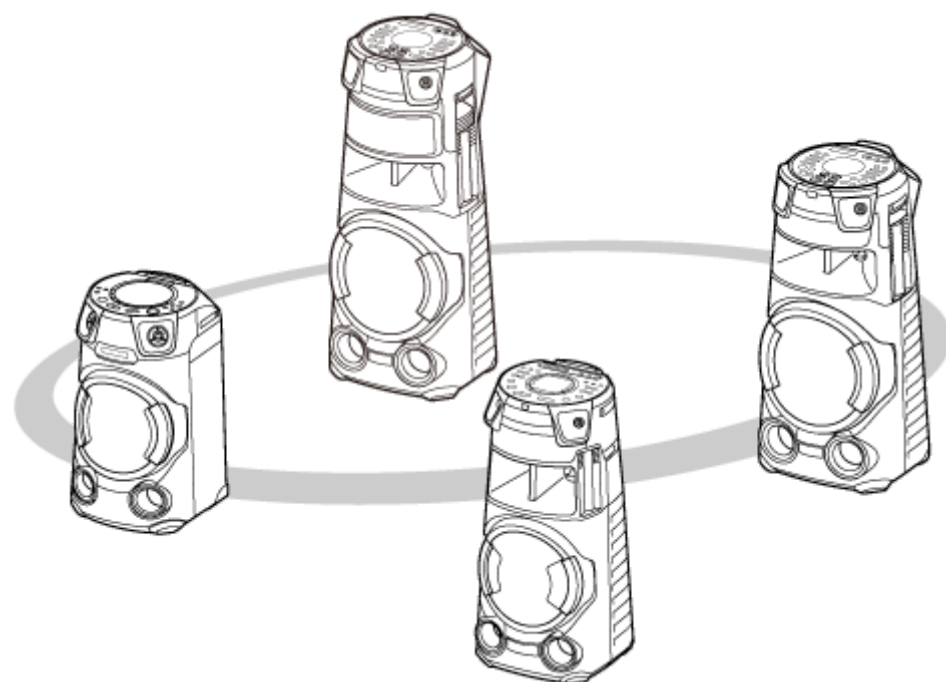

### 1 Attivare la funzione BLUETOOTH su tutti i sistemi.

Di seguito è descritto un esempio di attivazione della funzione BLUETOOTH su MHC-V43D. Far riferimento alle istruzioni per l'uso in dotazione con il dispositivo che si utilizza per configurare gli altri dispositivi compatibili con la funzione Party Chain wireless.

1. Premere  (alimentazione) per accendere il sistema.
2. Premere FUNCTION ripetutamente fino a quando viene visualizzato [BLUETOOTH] sul display.

### 2 Impostare il primo sistema come Party Host.

Di seguito è descritto un esempio di impostazione di MHC-V43D come primo sistema. Far riferimento alle istruzioni per l'uso in dotazione con il dispositivo che si utilizza per configurare gli altri dispositivi compatibili con la funzione Party Chain wireless.

1. Accertarsi che sul display sia visualizzato [BT AUDIO].  
In caso contrario, eseguire il punto **1**.
2. Connettere il dispositivo BLUETOOTH al sistema tramite connessione BLUETOOTH.  
Per i dettagli, vedere [Pairing e connessione di dispositivi BLUETOOTH](#).

Quando sul display viene visualizzato il nome del dispositivo BLUETOOTH, la connessione BLUETOOTH è stabilita.

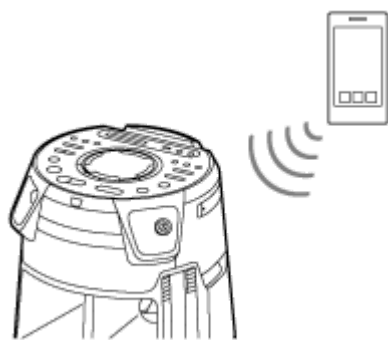

3. Premere W.PARTY CHAIN sul sistema.

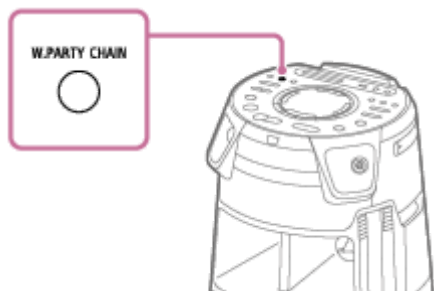

[CHAINING] lampeggia sul display.

La connessione al dispositivo BLUETOOTH termina automaticamente dopo che il sistema è passato al modo di impostazione Party Chain wireless.

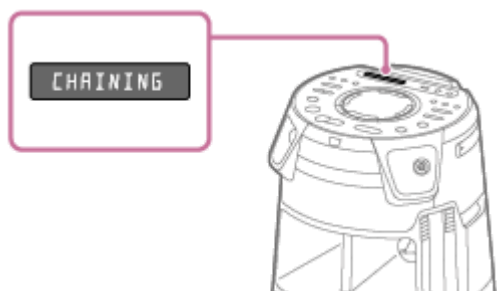

### 3 Collegare un secondo sistema o uno successivo come Party Guest.

Di seguito è descritto un esempio di connessione di MHC-V43D come secondo sistema o successivo. Far riferimento alle istruzioni per l'uso in dotazione con il dispositivo che si utilizza per collegare gli altri dispositivi compatibili con la funzione Party Chain wireless.

1. Accertarsi che sul display del secondo sistema o successivo sia visualizzato [BT AUDIO].  
In caso contrario, eseguire il punto 1.
2. Premere W.PARTY CHAIN sul secondo sistema o successivo.

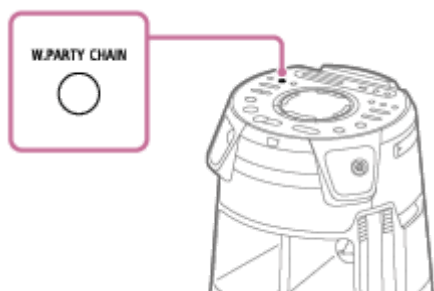

**Suggerimento**

- Connettere il secondo sistema entro 1 minuto. Trascorso 1 minuto o più, l'impostazione del sistema viene cancellata.

Sul display del primo sistema viene visualizzato [HOST].

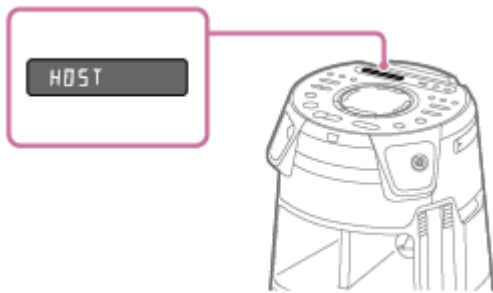

Sul display del secondo sistema o successivo viene visualizzato [GUEST XX]\*.

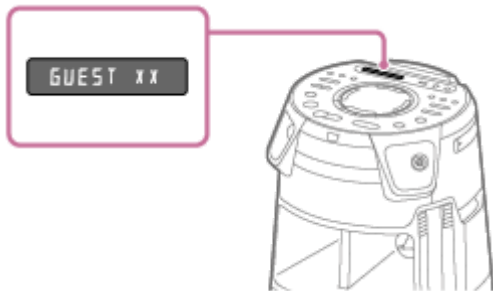

\* XX indica il numero assegnato al dispositivo connesso come Party Guest.

3. Per connettere altri sistemi, ripetere i passaggi 3 – 1 e 3 – 2.

#### Suggerimento

- Quando si connette il terzo sistema o i successivi, eseguire la connessione entro 30 secondi dalla connessione del sistema precedente. Dopo 30 secondi o più, non è possibile connettere il sistema.
- Se si desidera aggiungere un altro sistema dopo la connessione (30 secondi o più) tenere premuto W.PARTY CHAIN sul primo sistema, quindi eseguire i passaggi 3 – 1 e 3 – 2.

4. Attendere 30 secondi dopo la connessione dell'ultimo Party Guest.

[P.CHAIN] smette di lampeggiare sul display del Party Host e il dispositivo BLUETOOTH si ricollega al Party Host.

5. Avviare la riproduzione sul dispositivo BLUETOOTH.

Avviare la riproduzione sul dispositivo BLUETOOTH connesso e regolare il volume.

Tutti i sistemi riprodurranno la stessa musica.

Quando si regola il volume sul dispositivo BLUETOOTH o sul Party Host, il volume dei Party Guest si regolano automaticamente.\* Per i Party Guest è possibile regolare il volume anche su ciascuno.

\* A seconda del dispositivo connesso, il volume potrebbe non sincronizzarsi con il volume regolato sul Party Host.

## Sincronizzazione delle impostazioni nella configurazione Party Chain wireless

Quando viene stabilita una Party Chain wireless, vengono modificate le seguenti impostazioni sul Party Host e sui Party Guest:

- Le impostazioni MEGA BASS sui Party Guest vengono sincronizzate con il Party Host.
- L'impostazione Karaoke (le funzioni Attenuatore vocale, Controllo tonalità e Mich Echo) sul Party Host e sui Party Guest viene disattivata.

- Le impostazioni Party Light sui Party Guest vengono sincronizzate con il Party Host.
- Effetti DJ viene disattivato sul Party Host e sui Party Guest.
- Le impostazioni del campo sonoro vengono riportate ai valori predefiniti sul Party Host e sui Party Guest.
- Quando si regola il volume sul Party Host, il volume dei Party Guest viene sincronizzato con il volume del Party Host. Tuttavia, anche se si regola il volume sul Party Guest, quello del Party Host non viene modificato.
- Quando si spegne il Party Host, si spengono anche i Party Guest.

### Suggerimento

- È possibile usare la funzione Party Chain wireless anche su "Sony | Music Center".
- Le operazioni che si possono eseguire con la funzione Party Chain wireless dipendono dai sistemi connessi.
- Quando si utilizza la funzione Party Chain wireless, il codec passa automaticamente a SBC.

### Nota

- Quando si guardano film utilizzando la funzione Party Chain wireless, potrebbe esserci un ritardo tra video e audio.
- La funzione Party Chain wireless è disponibile solo quando il sistema è in modalità BLUETOOTH.
- Quando si utilizza la funzione Party Chain wireless collegando più tipi di sistemi audio, le luci potrebbero non funzionare, in base all'ordine in cui sono stati connessi i sistemi. In tal caso, impostare come Party Host il sistema in cui le luci non funzionano.
- Quando è attiva la funzione Party Chain wireless, non è possibile selezionare un altro sistema come nuovo Party Host.
- Quando si utilizza il microfono o si suona una chitarra sul Party Host, il suono non viene emesso dai Party Guest.
- Il timer di spegnimento e la funzione Auto Standby non funzionano sui Party Guest.

---

### Argomento correlato

- [Interruzione della funzione Party Chain wireless](#)

Sistema home audio  
MHC-V43D

## Interruzione della funzione Party Chain wireless

---

**Per interrompere tutte le connessioni e uscire dalla modalità Party Chain wireless**

- 1 Premere **W.PARTY CHAIN** sul Party Host.

### Per interrompere solo un sistema

Premere **W.PARTY CHAIN** sul Party Guest che si desidera rimuovere.

**Nota**

- La funzione Party Chain wireless viene terminata anche quando si passa a una funzione diversa o si spegne il Party Host.

Sistema home audio  
MHC-V43D

## Ascolto della musica in wireless con due sistemi (funzione Stereo Pair)

Per utilizzare questa funzione sono necessari due sistemi dello stesso modello. Collegando due sistemi tramite connessione BLUETOOTH, è possibile aumentare la potenza della musica ascoltata. Nella seguente procedura, i due sistemi sono descritti come “sistema Host” e “sistema Guest”.

### Nota

- Per utilizzare questa funzione, accertarsi che “Sony | Music Center” sia installato sul dispositivo BLUETOOTH.
- Accertarsi che il dispositivo BLUETOOTH sia associato al sistema Host e al sistema Guest. Per i dettagli sull'operazione di pairing, vedere [Pairing e connessione di dispositivi BLUETOOTH](#).

- 1** Posizionare due sistemi dello stesso modello entro 1 m di distanza l'uno dall'altro.
- 2** Accendere il sistema Host e il sistema Guest.
- 3** Premere **BLUETOOTH/**  **PAIRING** sul sistema Host e sul sistema Guest per selezionare la funzione **BLUETOOTH**.  
Sul display viene visualizzato [BLUETOOTH].
- 4** Collegare il sistema Host e un dispositivo BLUETOOTH tramite connessione BLUETOOTH. (Vedere [Pairing e connessione di dispositivi BLUETOOTH](#).)
- 5** Avviare “Sony | Music Center” e seguire le istruzioni su schermo per configurare Stereo Pair per il sistema Host e il sistema Guest.  
Sul display del sistema Host viene visualizzato [HOST] e sul display del sistema Guest viene visualizzato [GUEST].
- 6** Impostare la modalità di uscita utilizzando “Sony | Music Center” sul dispositivo BLUETOOTH.
  - [Stereo mode - right]: emette l'audio mono del canale destro dal sistema Host e del canale sinistro dal sistema Guest.
  - [Stereo mode - left]<sup>\*</sup>: emette l'audio mono del canale sinistro dal sistema Host e del canale destro dal sistema Guest.

\* Impostazione predefinita
- 7** Avviare la riproduzione sul dispositivo BLUETOOTH e regolare il volume.  
Per i dettagli, vedere [Ascolto di musica da un dispositivo tramite connessione BLUETOOTH](#).

## Sincronizzazione delle impostazioni con Stereo Pair

- Quando la connessione Stereo Pair è stata stabilita, le seguenti impostazioni del sistema Guest vengono sincronizzate con quelle del sistema Host:

– Volume

- MEGA BASS
  - Campo sonoro e Custom EQ
  - Effetti DJ
  - Effetti di luce
- Quando vengono modificate le impostazioni sopra indicate sul sistema Host o sul sistema Guest, le impostazioni sull'altro sistema vengono sincronizzate.
  - Quando si spegne il sistema Host, si spegne anche il sistema Guest.

## Per disattivare la funzione Stereo Pair

Avviare "Sony | Music Center" e seguire le istruzioni su schermo.

### Suggerimento

- Se non si disattiva la funzione, alla successiva accensione del sistema, questo tenta di ristabilire la connessione più recente.
- Passare al codec SBC quando si utilizza la funzione Stereo Pair. Per i dettagli, vedere [Selezione della qualità di riproduzione dello streaming audio BLUETOOTH \(Codec\)](#).

### Nota

- Se si utilizza il microfono o si suona una chitarra sul sistema Host, il suono non verrà emesso dal sistema Guest.
- Le seguenti funzioni non sono disponibili sul sistema Guest quando si utilizza Stereo Pair:
  - Timer di spegnimento
  - Auto Standby
  - Protezione per i bambini
  - Gesture Control
  - Attenuatore vocale, Controllo tonalità e Modalità punteggio
  - Controllo del sistema con il telecomando
- Se si ripristina uno dei due sistemi durante l'uso della funzione Stereo Pair assicurarsi di spegnere l'altro sistema.

### Argomento correlato

- [Installazione di "Sony | Music Center"](#)



Sistema home audio  
MHC-V43D

## Rinforzo dei bassi per un suono più potente (MEGA BASS)

È possibile rinforzare i bassi per produrre un suono più potente (MEGA BASS). Al momento dell'acquisto la modalità MEGA BASS è impostata su attivata.

### 1 Premere MEGA BASS ripetutamente per selezionare [BASS ON].

L'indicatore MEGA BASS si illumina.

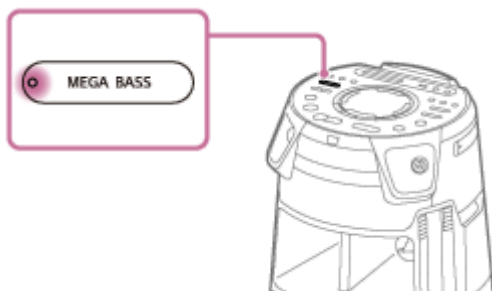

### Per disattivare la modalità MEGA BASS

Premere MEGA BASS ripetutamente per selezionare [BASS OFF].

#### Suggerimento

- È possibile anche utilizzare "Sony | Music Center" per attivare/disattivare la modalità MEGA BASS.

Sistema home audio  
MHC-V43D

## Selezione di un campo sonoro

È possibile regolare l'audio selezionando un campo sonoro.

- 1 Premere **SOUND FIELD +/-** (o premere **SOUND FIELD** sul sistema) ripetutamente per selezionare il campo sonoro desiderato.

### Per annullare il campo sonoro

Premere **SOUND FIELD +/-** (o premere **SOUND FIELD** sul sistema) ripetutamente per selezionare [FLAT].

### Per selezionare direttamente il campo sonoro FIESTA

Premere **FIESTA** sul sistema. Questa impostazione riproduce l'effetto sonoro di un salone delle feste.

### Per selezionare il modo Virtual Football

È possibile ricreare la sensazione di essere allo stadio mentre si guarda una partita di calcio.

Tenere presente che è possibile selezionare il modo Virtual Football solo durante le funzioni **AUDIO IN** e **TV**.

Premere **SOUND FIELD +/-** (o premere **SOUND FIELD** sul sistema) ripetutamente mentre si guarda la partita di calcio.

- [ON NARRATION]: crea la sensazione di trovarsi in uno stadio di calcio tra i tifosi.
- [OFF NARRATION]: crea la sensazione di trovarsi in uno stadio di calcio riducendo al minimo il livello di volume del commento e aumentando il rumore dei tifosi.

#### Nota

- Se, quando è selezionato [OFF NARRATION], si sentono suoni innaturali nei contenuti, si consiglia di selezionare [ON NARRATION].
- Questa funzione non supporta l'audio mono.

### Per creare un effetto sonoro personalizzato

È possibile alzare o abbassare i livelli di determinate bande di frequenza, quindi memorizzare l'impostazione in memoria come [CUSTOM EQ].

1. Premere **OPTIONS**.  
Sul display viene visualizzato il menu delle opzioni.
2. Premere **↑** (su)/ **↓** (giù) ripetutamente per selezionare [CUSTOM EQ], quindi premere **+** (invio).
3. Premere **↑** (su)/ **↓** (giù) ripetutamente per regolare il livello dell'equalizzatore o l'impostazione surround, quindi premere **+** (invio).
4. Ripetere il punto 3 per regolare il livello delle altre bande di frequenza e l'effetto surround.  
Per uscire dal menu delle opzioni, premere **OPTIONS**.

### Per selezionare l'impostazione dell'equalizzatore personalizzato

Premere **SOUND FIELD +/-** (o premere **SOUND FIELD** sul sistema) ripetutamente per selezionare [CUSTOM EQ].

---

---

**Argomento correlato**

- [Collegamento al televisore](#)

5-013-978-91(1) Copyright 2020 Sony Corporation

Sistema home audio  
MHC-V43D

## Cosa si può fare con “Sony | Music Center”

“Sony | Music Center” è un’app che consente di controllare i dispositivi audio Sony compatibili con “Sony | Music Center” dallo smartphone/iPhone.

Per ulteriori dettagli su “Sony | Music Center” fare riferimento al seguente URL:

<https://www.sony.net/smcqa/>

### Operazioni eseguibili da “Sony | Music Center” sul sistema

- Modifica delle funzioni del sistema
- Esplorazione dei contenuti musicali su un disco e un dispositivo USB
- Visualizzazione delle informazioni di un disco, di un dispositivo USB, di una stazione FM e di una stazione DAB/DAB+
- Regolazione del volume
- Controllo della riproduzione di una sorgente in uno smartphone o un iPhone
- Controllo della riproduzione di un disco e di un dispositivo USB
- Sintonizzazione su una stazione DAB/DAB+ e preimpostazione delle stazioni
- Sintonizzazione su una stazione FM e preimpostazione delle stazioni
- Modifica delle impostazioni audio, di Effetti DJ e di MEGA BASS
- Impostazione del Timer di spegnimento
- Impostazione del modo di illuminazione
- Raggruppamento con altri sistemi audio (funzione Stereo Pair/funzione Party Chain wireless)

ecc.

#### Suggerimento

- Le funzioni che si possono controllare con “Sony | Music Center” variano in base al dispositivo connesso. Le specifiche e il design dell’app sono soggetti a modifiche senza preavviso.
- Accertarsi di utilizzare la versione più recente dell’app.

#### Nota

- Se “Sony | Music Center” non funziona correttamente, premere BLUETOOTH/  PAIRING sul sistema per interrompere la connessione BLUETOOTH, quindi eseguirla di nuovo in modo che funzioni regolarmente.

#### Argomento correlato

- [Installazione di “Sony | Music Center”](#)



Sistema home audio  
MHC-V43D

## Installazione di “Sony | Music Center”

Installare “Sony | Music Center” sullo smartphone, iPhone, ecc. dall’App Store o da Google Play.

- 1 Scaricare “Sony | Music Center” da Google Play o dall’App Store e installarlo.



**Sony Music Center** 

- 2 Quando l’installazione è completata, avviare “Sony | Music Center”.

### Suggerimento

- A seconda del contratto di telefonia mobile, il download delle app potrebbe comportare costi per il traffico dati.

### Argomento correlato

- [Cosa si può fare con “Sony | Music Center”](#)

Sistema home audio  
MHC-V43D

## Cosa si può fare con “Fiestable”

“Fiestable” è un’app che consente di utilizzare i dispositivi audio Sony compatibili con “Fiestable” da uno smartphone, iPhone, ecc.

### Operazioni eseguibili da “Fiestable” sul sistema

- DJ Control  
Aggiunta di ulteriori Effetti DJ e audio del campionatore alla sorgente riprodotta sul sistema.
- Illumination  
Controllo dell’illuminazione del sistema con ulteriori impostazioni.
- Karaoke  
Attivazione di varie funzioni Karaoke.
- Motion Control  
Comando del sistema scuotendo lo smartphone, iPhone, ecc.
- Voice Control  
Comando del sistema pronunciando comandi vocali preimpostati nel microfono dello smartphone/iPhone.
- Party Light  
Sincronizzazione dell’illuminazione dello schermo di più smartphone/iPhone con la funzione di illuminazione del sistema.
- Party People ranking  
Si riceve un punteggio in base alla frequenza di utilizzo del sistema.
- Karaoke Ranking  
È possibile cantare con il Karaoke e gareggiare con gli altri per entrare nella classifica dei primi 10.
- Party Playlist  
L’utente e i suoi ospiti possono aggiungere le canzoni preferite da più dispositivi BLUETOOTH.

### Suggerimento

- Le funzioni che si possono controllare con “Fiestable” variano in base al dispositivo connesso. Le specifiche e il design dell’app sono soggetti a modifiche senza preavviso.  
Accertarsi di utilizzare la versione più recente dell’app.

### Argomento correlato

- [Installazione di “Fiestable”](#)

Sistema home audio  
MHC-V43D

## Installazione di “Fiestable”

Installare “Fiestable” sullo smartphone, iPhone, ecc. da Google Play o dall’App Store.

- 1 Scaricare “Fiestable” da Google Play o dall’App Store e installarlo.



- 2 Quando l’installazione è completata, avviare “Fiestable” dalla schermata di “Sony | Music Center”.

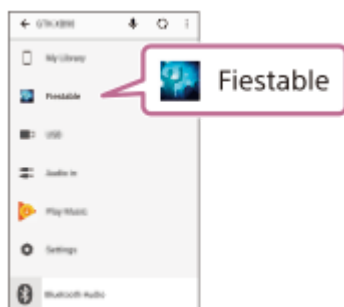

### Argomento correlato

- [Installazione di “Sony | Music Center”](#)
- [Cosa si può fare con “Fiestable”](#)



Sistema home audio  
MHC-V43D

## Uso di Effetti DJ e del campionatore

---

È possibile aggiungere un Effetto DJ e un campionatore a una sorgente musicale.

**1** Stabilire una connessione BLUETOOTH tra il sistema e lo smartphone/iPhone.

**2** Avviare “Sony | Music Center” e toccare l'icona “Fiestable”.

**3** Toccare [DJ Control].

Nella parte superiore della schermata viene visualizzato un elenco di Effetti DJ mentre l'elenco del campionatore è visualizzato in basso.

**4** Toccare un Effetto DJ o le icone del campionatore.

È possibile creare un Effetto DJ divertente o avviare un campionatore spostando il dito all'interno dell'area circoscritta.

### Per disattivare il modo Effetti DJ

Toccare [DJ Off].

Sistema home audio  
MHC-V43D

## Personalizzazione degli effetti di luce

---

È possibile specificare la sequenza e il colore delle luci per creare i propri effetti di luce con “Fiestable”.

**1 Stabilire una connessione BLUETOOTH tra il sistema e lo smartphone/iPhone.**

**2 Avviare “Sony | Music Center” e toccare l'icona “Fiestable”.**

**3 Toccare [Illumination].**

Nella schermata dell'app vengono visualizzati un elenco delle sequenze delle luci e la tavolozza di colori.

**4 Toccare una sequenza di luci qualsiasi.**

È possibile cambiare il colore delle luci e la velocità di lampeggiamento spostando il dito sulla tavolozza di colori.

Sistema home audio  
MHC-V43D

## Ottenere e condividere un punteggio Party People ranking e ricevere funzioni bonus (Party King)

Il sistema ha una funzione esclusiva che registra automaticamente l'utilizzo del sistema.

A seconda dell'utilizzo, il sistema assegnerà un punteggio Party People ranking in base a criteri predefiniti. Maggiore è la frequenza di utilizzo del sistema, più alta sarà la valutazione ottenuta.

Una volta raggiunto un determinato punteggio Party People ranking è possibile condividere il traguardo sui social media. Il sistema premierà anche i risultati con funzioni bonus.

### Nota

- Per utilizzare questa funzione, accertarsi che "Sony | Music Center" e "Fiestable" siano installati sul dispositivo.

**1 Stabilire una connessione BLUETOOTH tra il sistema e il dispositivo.**

**2 Avviare "Sony | Music Center" e toccare l'icona "Fiestable".**

È possibile verificare il punteggio attuale, esplorare le funzioni bonus e scoprire come raggiungere il traguardo successivo.

### Argomento correlato

- [Installazione di "Sony | Music Center"](#)
- [Installazione di "Fiestable"](#)
- [Pairing e connessione di dispositivi BLUETOOTH](#)

Sistema home audio  
MHC-V43D

## Uso del Voice Control tramite “Fiestable”

È possibile comandare il sistema pronunciando comandi vocali preimpostati, visualizzati sullo schermo dello smartphone/iPhone.

### Nota

- Sono supportate le seguenti lingue:  
Inglese, portoghese brasiliano, francese, tedesco, italiano, polacco, russo, spagnolo
- Se lo smartphone/iPhone è impostato su una lingua non supportata, l'elenco dei comandi vocali preimpostati sarà visualizzato in inglese.

### 1 Stabilire una connessione BLUETOOTH tra il sistema e lo smartphone/iPhone.

Accertarsi che lo smartphone/iPhone sia collegato a Internet.

### 2 Avviare “Sony | Music Center” e toccare l'icona “Fiestable”.

### 3 Toccare [Voice Control via Fiestable].

I comandi vocali preimpostati sono visualizzati sullo schermo dell'app.

### 4 Toccare l'icona del microfono sullo schermo dell'app.

L'audio del sistema è disattivato. Parlare nel microfono dello smartphone/iPhone. La voce viene inviata a un servizio di riconoscimento vocale online. Al completamento del riconoscimento, il comando viene reinviato al sistema. La disattivazione audio viene annullata e il sistema reagisce in base al comando.

### Nota

- La funzione Voice Control tramite “Fiestable” non è operativa nei seguenti casi:
  - La demo audio incorporata è attiva.
  - Quando si apre il vassoio del disco.
  - Durante le operazioni di trasferimento USB o cancellazione.
  - Se il servizio di riconoscimento vocale non è disponibile, viene interrotto o manca la connessione.
  - Quando il microfono dello smartphone/iPhone è usato da un'altra applicazione.

### Argomento correlato

- [Pairing e connessione di dispositivi BLUETOOTH](#)

Sistema home audio  
MHC-V43D

## Uso di “Fiestable” per aggiungere effetti luminosi a una festa

Questa funzione consente di sincronizzare l'illuminazione dello schermo con la luce del flash di più smartphone/iPhone.

- 1 **Accendere gli effetti di luce del sistema.**
- 2 **Avviare la riproduzione della musica.**
- 3 **Attivare la funzione BLUETOOTH sullo smartphone/iPhone.**

### Nota

- La connessione BLUETOOTH è richiesta solo se si utilizzano più dispositivi. Se si desidera sincronizzare lo smartphone/iPhone con un sistema specifico, stabilire una connessione BLUETOOTH tra lo smartphone/iPhone e quel sistema.  
In caso contrario andare al punto 4 e lo smartphone/iPhone si sincronizzerà con il sistema più vicino.
- Accertarsi di attivare il servizio di localizzazione sullo smartphone/iPhone.

- 4 **Avviare “Fiestable” e toccare “Party Light via Fiestable”.**

L'illuminazione dello schermo e la luce del flash di tutti gli smartphone/iPhone lampeggiano in modo sincrono.

### Argomento correlato

- [Ascolto di musica con effetti di luce \(Party Light/Speaker Light\)](#)
- [Cantare e gareggiare con il Karaoke \(Karaoke Ranking\)](#)
- [Creazione di una playlist da più dispositivi BLUETOOTH \(Party Playlist\)](#)

Sistema home audio  
MHC-V43D

## Cantare e gareggiare con il Karaoke (Karaoke Ranking)

È possibile utilizzare la funzione punteggio (Modalità punteggio) solo quando è collegato il microfono. Il punteggio viene calcolato da una scala da 0 a 99 confrontando la propria voce con la sorgente musicale.

- 1 **Stabilire una connessione BLUETOOTH tra il sistema e lo smartphone/iPhone.**
- 2 **Avviare “Sony | Music Center” e toccare l’icona “Fiestable”.**
- 3 **Toccare [Karaoke].**
- 4 **Toccare [Scoring Start].**
- 5 **Avviare la riproduzione della musica sul sistema e cantare una canzone.**
- 6 **Toccare [Mic Level], [Echo], [Key Control] o [Vocal] sullo schermo dell’app e regolare il cursore per cambiare il livello di volume del microfono, l’intensità dell’eco, il tono o l’impostazione voce/non-voce in base alle proprie preferenze.**
- 7 **Dopo aver cantato per più di un minuto, toccare [Scoring Stop] per visualizzare il punteggio.**

Il punteggio viene visualizzato sullo schermo dell’app. Se il punteggio rientra tra i primi 10, l’app chiede di inserire il proprio nome e il titolo della canzone. È possibile inserire fino a 16 caratteri alfanumerici per il nome del giocatore e fino al 24 caratteri alfanumerici per il titolo della canzone.

Il posto in classifica verrà quindi visualizzato.

Il titolo della canzone verrà estratto direttamente dalla sorgente, se si riproduce la sorgente dalle app dello smartphone.

### Per reimpostare la classifica

Toccare l’icona Ranking sullo schermo dell’app.

Viene visualizzato l’elenco Ranking. Toccare l’icona reset per azzerare l’elenco.

#### Nota

- Se il punteggio è 0, non viene classificato.
- La funzione Karaoke Ranking non è operativa nei casi seguenti:
  - Quando il microfono non è collegato al sistema.
- La funzione Karaoke Ranking viene disattivata automaticamente quando:
  - Si disconnette il microfono dal sistema.
  - Si preme FUNCTION per cambiare la funzione.



Sistema home audio  
MHC-V43D

## Creazione di una playlist da più dispositivi BLUETOOTH (Party Playlist)

Con la funzione Party Playlist è possibile riprodurre in modo continuo le canzoni preferite degli ospiti dal loro smartphone nell'ordine in cui sono state registrate.

- 1 Stabilire una connessione BLUETOOTH tra il sistema e lo smartphone/iPhone.
- 2 Accertarsi che lo smartphone/iPhone sia collegato a una rete Wi-Fi.
- 3 Avviare "Sony | Music Center" e toccare l'icona "Fiestable".
- 4 Toccare [Party Playlist].
- 5 Seguire le istruzioni su schermo.

### Per aggiungere canzoni alla playlist dal secondo ospite e dai successivi

1. Accertarsi che gli smartphone/iPhone degli ospiti siano collegati alla stessa rete Wi-Fi.
2. Avviare "Sony | Music Center" e toccare l'icona "Fiestable".
3. Seguire le istruzioni su schermo.

#### Nota

- Assicurarsi di utilizzare la funzione Party Playlist su una rete Wi-Fi sicura.



Sistema home audio  
MHC-V43D

## Controllo delle operazioni con il Gesture Control

È possibile controllare le operazioni facendo scorrere la mano sopra il sensore GESTURE CONTROL del sistema.

### 1 Premere **GESTURE ON/OFF** sul sistema per selezionare la modalità gesti (**GESTURE 1/GESTURE 2**).

- [GESTURE1]:  
Gesture controls per PLAYBACK, DJ, SAMPLER e modalità KARAOKE
- [GESTURE2]:  
Gesture controls per la tonalità della sorgente musicale o della propria voce quando si canta nel microfono.

### 2 Quando il sistema è in modalità **GESTURE 1**, premere **PLAYBACK, DJ, SAMPLER o KARAOKE** sul sistema per selezionare la modalità.

Se il sistema è in modalità PLAYBACK, premere FUNCTION sul sistema ripetutamente per selezionare la funzione desiderata.

### 3 Scorrere la mano sopra il sensore **GESTURE CONTROL**.

## Per disattivare il Gesture Control

Premere **GESTURE ON/OFF** sul sistema ripetutamente per selezionare [OFF].

### Nota

- Non toccare o sfiorare il sensore del GESTURE CONTROL quando si esegue il movimento di scorrimento.
- Gli Effetti DJ sono automaticamente disattivati quando:
  - si disattiva il Gesture Control.
  - si cambia la modalità in PLAYBACK/SAMPLER/KARAOKE.
  - si spegne il sistema.
  - si cambia la funzione.
  - si attiva o si disattiva la funzione Party Chain wireless.
  - si cambia il campo sonoro.
  - si usa l'Attenuatore vocale.
  - si cambia la tonalità (Controllo tonalità).
- Se si attivano gli Effetti DJ durante il trasferimento, l'effetto sonoro non verrà trasferito sul dispositivo USB.
- Non toccare o entrare in contatto il sensore GESTURE CONTROL quando si muove la mano verso l'alto o verso il basso sopra di esso.
- Nessun movimento della modalità GESTURE 1 funziona nella modalità GESTURE 2.
- La modalità GESTURE 2 viene disattivata automaticamente quando:
  - si cambia la modalità in PLAYBACK/SAMPLER/KARAOKE/DJ.

- si attivano gli Effetti DJ.
- si attiva la modalità chitarra.\*1
- si seleziona il campo sonoro FIESTA/MOVIE1/MOVIE2/DRAMA/NEWS/GAME.\*2
- si seleziona il modo Virtual Football.\*2
- si spegne il sistema.
- si cambia la funzione.
- La tonalità della propria voce o della musica torna all'impostazione predefinita quando si allontana la mano dal sensore GESTURE CONTROL.

\*1 Solo durante la modalità MIC PITCH CONTROL.

\*2 Solo durante la modalità MUSIC PITCH CONTROL.

---

### Argomento correlato

- [Uso dei comandi Gesture Control per avviare la riproduzione, Effetti DJ, campionatore e karaoke \(GESTURE 1\)](#)
- [Uso del Gesture Control per controllare la tonalità della propria voce o la sorgente musicale \(GESTURE 2\)](#)

Sistema home audio  
MHC-V43D

## Uso dei comandi Gesture Control per avviare la riproduzione, Effetti DJ, campionatore e karaoke (GESTURE 1)

Quando il sistema è in modalità GESTURE 1, è possibile selezionare tra le seguenti modalità.

- Modo PLAYBACK
- Modo DJ
- Modo SAMPLER
- Modo KARAOKE

### Per il modo PLAYBACK:

È possibile controllare la riproduzione di base quando si riproduce musica da un disco, da un dispositivo USB o da un dispositivo BLUETOOTH.

Per	Scorrere in questa direzione
Tornare indietro	←
Andare avanti	→
Riprodurre	↑
Interrompere	↓
Alzare il volume	↶
Abbassare il volume	↷

### Per il modo DJ:

Selezionare un'opzione Effetti DJ per creare un'atmosfera da discoteca.

Per	Scorrere in questa direzione
Selezionare FLANGER *1	←
Selezionare ISOLATOR *2	→
Selezionare WAH *3	↑
Selezionare PAN *4	↓
Aumentare il livello dell'effetto selezionato	↶
Ridurre il livello dell'effetto selezionato	↷

\*1 Crea un effetto flanger intenso, simile al rombo di un aereo a reazione.

\*2 Isola una specifica banda di frequenze regolando le altre bande di frequenze. Ad esempio, quando si desidera focalizzarsi sulle vocali.

\*3 Crea uno speciale effetto sonoro "Wah-wah" spostando automaticamente su e giù la frequenza di un filtro.

\*4 Crea la sensazione che l'audio si sposti nei diffusori tra i canali sinistro e destro.

## Per disattivare il modo Effetti DJ



Scorrere la mano sul sensore GESTURE CONTROL nella stessa direzione usata per selezionare l'opzione Effetti DJ.

### Per il modo SAMPLER:

È possibile creare gli effetti sonori campionatore installati sul sistema.

Per	Scorrere in questa direzione
"Come On!"	←
"Let's Go!"	→
Effetto sonoro Reggae Horn	↑
Effetto sonoro Phaser	↓
Effetto sonoro Scratch	↺
Effetto sonoro Audience	↻

## Per regolare il livello del campionatore

1. Premere OPTIONS.
2. Premere ↑(su)/ ↓(giù) ripetutamente per selezionare [SAMPLER], quindi premere  (invio).
3. Premere ↑(su)/ ↓(giù) ripetutamente per regolare il livello del suono del campionatore, quindi premere  (invio).

### Per il modo KARAOKE

È possibile usare le seguenti funzioni karaoke.

Per	Scorrere in questa direzione
Abbassare la tonalità di una canzone ( <b>b</b> (bemolle))	←
Aumentare la tonalità di una canzone ( <b>#</b> (diesis))	→
Alzare il volume del microfono	↑
Abbassare il volume del microfono	↓
Riprodurre gli applausi	↺
Riprodurre i fischi	↻

## Argomento correlato

- [Usa del Gesture Control per controllare la tonalità della propria voce o la sorgente musicale \(GESTURE 2\)](#)

Sistema home audio  
MHC-V43D

## Uso del Gesture Control per controllare la tonalità della propria voce o la sorgente musicale (GESTURE 2)

Quando il sistema è in modalità GESTURE 2, è possibile cambiare la tonalità della canzone riprodotta o della propria voce immessa da un microfono connesso al sistema.

### Quando il microfono non è collegato al sistema:

È possibile cambiare la tonalità della sorgente musicale riprodotta.

Per	Sollevare o abbassare la mano sopra il sensore
Abbassare la tonalità della sorgente musicale ( <b>b</b> (bemolle))	↓
Aumentare la tonalità della sorgente musicale ( <b>#</b> (diesis))	↑

### Quando il microfono è collegato al sistema:

È possibile cambiare la tonalità della voce immessa dal microfono.

Per	Sollevare o abbassare la mano sopra il sensore
Abbassare la tonalità della voce ( <b>b</b> (bemolle))	↓
Aumentare la tonalità della voce ( <b>#</b> (diesis))	↑

### Argomento correlato

- [Uso dei comandi Gesture Control per avviare la riproduzione, Effetti DJ, campionatore e karaoke \(GESTURE 1\)](#)

Sistema home audio  
MHC-V43D

## Cantare con il karaoke

La funzione Karaoke consente di cantare su una base musicale.

- 1 Premere MIC LEVEL - (o premere MIC/GUITAR LEVEL - sul sistema) ripetutamente per ridurre il livello di volume del microfono al minimo.**
- 2 Premere GUITAR sul sistema ripetutamente per selezionare [OFF].**
- 3 Collegare un microfono (non in dotazione) alla presa MIC1 o MIC2/GUITAR sul sistema.**  
Collegare un altro microfono opzionale se si desidera cantare in duetto.
- 4 Avviare la riproduzione della musica e regolare il volume del microfono.**  
Premere MIC ECHO ripetutamente per regolare l'effetto dell'eco.
- 5 Iniziare a cantare seguendo la musica.**

### Nota

- In caso di feedback acustico, il sistema riduce automaticamente il suono del microfono per qualche secondo.
- Se il feedback acustico continua, procedere in questo modo:
  - Allontanare il microfono dal sistema.
  - Cambiare la direzione del microfono.
  - Premere MIC LEVEL - (o premere MIC/GUITAR LEVEL - sul sistema) ripetutamente.
  - Premere MIC ECHO ripetutamente per regolare il livello dell'eco.
- Il suono del microfono non sarà trasferito al dispositivo USB durante il trasferimento USB.
- Non è possibile regolare il livello del volume del microfono utilizzando  (volume) +/- (VOLUME +/- sul sistema). Premere MIC LEVEL +/- (o premere MIC/GUITAR LEVEL +/- sul sistema) ripetutamente per regolare il livello del volume del microfono.
- Quando si utilizza la funzione Party Chain wireless o Stereo Pair, il suono del microfono viene emesso solo dal sistema a cui il microfono è collegato.
- Se il suono emesso dal microfono è eccessivamente forte, potrebbe venire distorto. Premere MIC LEVEL - (o premere MIC/GUITAR LEVEL - sul sistema) ripetutamente per abbassare il volume del microfono.

### Argomento correlato

- [Uso dei porta-microfono](#)
- [Funzioni varie per il karaoke](#)



Sistema home audio  
MHC-V43D

## Funzioni varie per il karaoke

---

È possibile utilizzare varie funzioni per il karaoke.

### Attenuatore vocale

Consente di ridurre il suono delle voci nella sorgente stereo.

#### Per attivare la funzione Attenuatore vocale

Premere VOCAL FADER ripetutamente (o tenere premuto VOICE CHANGER/  VOCAL FADER sul sistema) per selezionare [ON V \_FADER].

#### Per annullare la funzione Attenuatore vocale

Premere VOCAL FADER ripetutamente per selezionare [OFF].

### Controllo tonalità

Consente di cambiare la tonalità della canzone da cantare.

#### Per cambiare la tonalità di una canzone

Premere KEY CONTROL  (bemolle)/  (diesis) per adattare la tonalità alla propria estensione vocale.

### Modalità punteggio

È possibile utilizzare la funzione punteggio (Modalità punteggio) solo quando è collegato il microfono. Il punteggio viene calcolato da una scala da 0 a 99 confrontando la propria voce con la sorgente musicale.

#### Per assegnare un punteggio all'esecuzione della canzone

1. Avviare la riproduzione della musica.
2. Premere SCORE ripetutamente prima di cantare la canzone.
3. Dopo aver cantato per più di un minuto, premere nuovamente SCORE per visualizzare il punteggio.

### Modificatore vocale

È possibile modificare la voce quando si parla o si canta utilizzando il microfono.

#### Per attivare la funzione Modificatore vocale

Premere VOICE CHANGER ripetutamente per modificare l'effetto vocale.

#### Per annullare la funzione Modificatore vocale

Premere VOICE CHANGER ripetutamente per selezionare [OFF].

### Eco microfono

È possibile aggiungere l'effetto eco alla voce quando si canta con il microfono.

#### Per aggiungere l'effetto eco

Premere MIC ECHO ripetutamente per regolare l'effetto dell'eco.



---

---

**Argomento correlato**

- [Cantare con il karaoke](#)

5-013-978-91(1) Copyright 2020 Sony Corporation

Sistema home audio  
MHC-V43D

## Ascolto del suono di una chitarra

È possibile ascoltare il suono di una chitarra (non in dotazione) collegando la chitarra alla presa MIC2/GUITAR del sistema. È anche possibile cantare accompagnandosi con la chitarra collegando un microfono alla presa MIC1 del sistema. Inoltre, è possibile modificare il suono della chitarra selezionando un effetto della chitarra.

- 1 Premere MIC LEVEL - (o premere MIC/GUITAR LEVEL - sul sistema) ripetutamente per ridurre il livello di volume della chitarra.**
- 2 Utilizzare l'apposito cavo (non in dotazione) per collegare la chitarra alla presa MIC2/GUITAR sul sistema.**
- 3 Premere GUITAR sul sistema ripetutamente per selezionare l'effetto che si desidera applicare al suono della chitarra.**
  - [CLEAN]: Suono originale della chitarra. Raccomandato per la chitarra elettrica o elettro-acustica.
  - [O ,DRIVE]: Suono distorto simile a un amplificatore overdrive per chitarra. Raccomandato per la chitarra elettrica.
  - [BASS]: Suono originale della chitarra. Raccomandato per il basso.
- 4 Iniziare a suonare la chitarra e regolare il volume della chitarra.**

Il suono della chitarra viene emesso dal sistema.

### Per disattivare la modalità chitarra

Premere GUITAR sul sistema ripetutamente per selezionare [OFF].

#### Nota

- Quando si utilizza una chitarra elettro-acustica con l'effetto [O ,DRIVE] è possibile che si verifichi feedback acustico. Premere MIC LEVEL - (o premere MIC/GUITAR LEVEL - sul sistema) ripetutamente per abbassare il volume della chitarra. In alternativa, passare a un altro effetto della chitarra.
- Prima di scollegare la chitarra dal sistema, premere MIC LEVEL - (o premere MIC/GUITAR LEVEL - sul sistema) ripetutamente per abbassare il volume della chitarra.

Sistema home audio  
MHC-V43D

## Uso del timer di spegnimento

---

Il sistema si spegne automaticamente all'ora preimpostata.

- 1 Premere SLEEP ripetutamente per selezionare l'ora desiderata.**

### Per annullare il timer di spegnimento

Premere SLEEP ripetutamente per selezionare [OFF].

#### Suggerimento

- Per vedere il tempo restante prima dello spegnimento del sistema, premere SLEEP.

Sistema home audio  
MHC-V43D

## Ascolto di musica con effetti di luce (Party Light/Speaker Light)

Il sistema si illumina a tempo di musica per un effetto discoteca. Al momento dell'acquisto questa impostazione è attivata.

### 1 Premere PARTY LIGHT ripetutamente durante la riproduzione per selezionare [LED ON].

Le parti del sistema illustrate di seguito si illuminano.

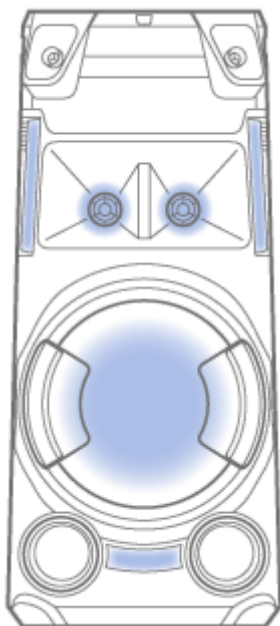

### 2 Premere LIGHT MODE ripetutamente per selezionare la modalità di effetti di luce desiderata.

La modalità di effetti di luce è diversa quando è attivata la funzione Party Chain wireless o Stereo Pair.

## Per disattivare gli effetti di luce

Premere PARTY LIGHT ripetutamente per selezionare [LED OFF].

### Nota

- Non guardare direttamente la parte che emette luce quando è attivata la funzione di effetti di luce.
- Se la luminosità degli effetti di luce è abbagliante, accendere le luci del locale oppure disattivare gli effetti di luce.
- È possibile attivare o disattivare gli effetti di luce in modalità demo.

## Argomento correlato

- [Disattivazione della modalità demo](#)

Sistema home audio  
MHC-V43D

## Uso della Guida vocale

IMPORTANTE: L'USO DELLA GUIDA VOCALE PER QUESTO SISTEMA È DISPONIBILE SOLO IN LINGUA INGLESE.

**1** Premere **OPTIONS**.

**2** Premere **↑ (su)/ ↓ (giù)** ripetutamente per selezionare **[VOICE GUIDANCE]**, quindi premere **⏏ (invio)**.

**3** Premere **↑ (su)/ ↓ (giù)** per selezionare **[ON]**, quindi premere **⏏ (invio)**.

La Guida vocale è attivata.

Per uscire dal menu delle opzioni, premere **OPTIONS**.

A seconda dello stato del sistema, la Guida vocale viene emessa dal diffusore come descritto di seguito:

- Quando si imposta il sistema in modalità pairing: "BLUETOOTH pairing"
- Quando è connesso a un dispositivo BLUETOOTH: "BLUETOOTH connected"
- Quando è disconnesso da un dispositivo BLUETOOTH: "BLUETOOTH disconnected"

### Per disattivare la Guida vocale

Selezionare **[OFF]** al punto **3**.

### Per regolare il livello della Guida vocale

1. Premere **OPTIONS**.

2. Premere **↑ (su)/ ↓ (giù)** ripetutamente per selezionare **[SAMPLER]**, quindi premere **⏏ (invio)**.

3. Premere **↑ (su)/ ↓ (giù)** ripetutamente per regolare il livello della Guida vocale, quindi premere **⏏ (invio)**.  
Per uscire dal menu delle opzioni, premere **OPTIONS**.

#### Nota

- Il livello del volume della Guida vocale cambia in base al livello del volume del sistema. Tuttavia, in alcuni casi, il livello del volume della Guida vocale potrebbe non cambiare.
- In alcuni casi potrebbe esserci un ritardo nell'emissione della Guida vocale oppure la Guida vocale potrebbe non funzionare.

Sistema home audio  
MHC-V43D

## Disattivazione dei comandi sul sistema (Protezione per i bambini)

È possibile disattivare i comandi, eccetto  (alimentazione), sul sistema per evitare che siano attivati dai bambini.

### 1 Tenere premuto (arresto) sul sistema per più di 5 secondi.

Sul display viene visualizzato [CHILD LOCK ON].

### Per disattivare la funzione Protezione per i bambini

Tenere premuto  (arresto) sul sistema per più di 5 secondi fino a quando sul display viene visualizzato [CHILD LOCK OFF].

#### Nota

- La funzione di protezione per i bambini viene disattivata automaticamente quando si scollega il cavo di alimentazione CA.
- Non è possibile attivare la funzione di protezione per i bambini quando il vassoio del disco è aperto.

Sistema home audio  
MHC-V43D

## Ascolto della demo audio incorporata

---

Tenere premuto ► (riproduci) sul sistema per più di 2 secondi.  
La demo audio incorporata viene riprodotta.

### Per interrompere la demo

Premere ■ (arresto) sul sistema.

Sistema home audio  
MHC-V43D

## Menu delle impostazioni

Dal menu di configurazione è possibile regolare varie impostazioni.

Per accedere al menu di configurazione, tenere premuto SHIFT e premere SETUP quando la riproduzione si interrompe nella modalità DVD/CD o USB.

Sullo schermo del televisore viene visualizzato il menu di configurazione. Utilizzare **↑** (su)/ **↓** (giù) e **+** (invio) per spostarsi nel menu di configurazione.

Per uscire dal menu, tenere premuto SHIFT e premere SETUP.

Le voci visualizzate possono variare in base al paese o alla regione.

### Nota

- Le impostazioni di riproduzione memorizzate nel disco hanno la priorità sulle impostazioni del menu di configurazione. Pertanto, alcune impostazioni del menu di configurazione potrebbero non essere eseguite.

## Impostazione della lingua – [IMPOSTAZIONE LINGUA]

[OSD]	Imposta la lingua del display su schermo.
[MENU] (per DVD VIDEO)	Imposta la lingua per il menu DVD.
[AUDIO] (per DVD VIDEO)	Cambia la lingua della traccia audio. Quando si seleziona [ORIGINAL], viene selezionata la lingua a cui viene data priorità nel disco.
[SOTTOTITOLO] (per DVD VIDEO)	Cambia la lingua dei sottotitoli. Quando si seleziona [AUDIO FOLLOW], la lingua dei sottotitoli cambia in base alla lingua selezionata per la traccia audio.

### Nota

- Se si seleziona [OTHERS →] in [MENU], [AUDIO] e [SOTTOTITOLO], inserire un codice lingua da utilizzando i tasti numerici. Per il codice lingua, vedere [Elenco codici lingua](#).

## Impostazione dello schermo del televisore – [IMPOSTAZIONE VIDEO]

[TIPO TV] (per DVD VIDEO)	[16:9]*1	<p>Selezionare questa opzione quando si collega un televisore in formato widescreen o un televisore dotato di funzione widescreen.</p> 
------------------------------	----------	---

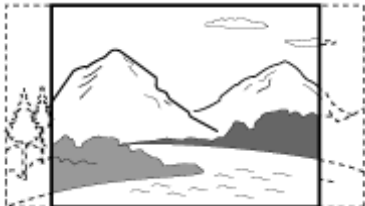
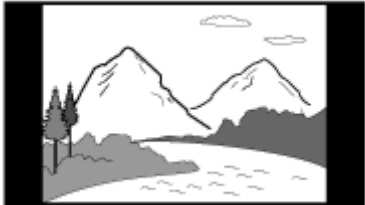

	[4:3 LETTER BOX]	<p>Selezionare questa opzione quando si collega un televisore in formato 4:3 non dotato di funzione widescreen. Visualizza un'immagine in widescreen con bande nere sopra e sotto.</p> 
	[4:3 PAN SCAN]	<p>Selezionare questa opzione quando si collega un televisore in formato 4:3 non dotato di funzione widescreen. Visualizza un'immagine a tutta altezza sull'intero schermo, con i lati tagliati.</p> 
[USCITA 4:3] (per DVD VIDEO)	[PIENO]*1	Selezionare questa opzione quando si collega un televisore dotato di funzione widescreen. Visualizza un'immagine in formato 4:3 con proporzioni 16:9 anche su un televisore widescreen.
	[NORMALE]	<p>Modifica il formato dell'immagine in modo da adattarla alle dimensioni dello schermo mantenendo le proporzioni originali dell'immagine stessa. Visualizza bande nere a sinistra e a destra se si visualizza un'immagine in formato 4:3.</p> 
[SISTEMA DEL COLORE(VIDEO CD)]*2 (per VIDEO CD) (Eccetto i modelli per America Latina, Brasile, Europa e Russia)	[AUTO]*1	Trasmette il segnale video in base al sistema colore del disco. Selezionare questa impostazione se il televisore utilizza un sistema DUAL.
	[PAL]	Trasmette il segnale video nel sistema PAL.
	[NTSC]	Trasmette il segnale video nel sistema NTSC.
[MODO PAUSA] (per DVD VIDEO)	[AUTO]*1	L'immagine, compresi i soggetti in movimento dinamico, viene visualizzata senza tremolii. Normalmente, selezionare questa impostazione.
	[FOTOGRAMMA]	L'immagine, compresi i soggetti non in movimento dinamico, viene visualizzata ad alta risoluzione.

\*1 Impostazione predefinita

\*2 Per i dettagli, vedere [Collegamento al televisore](#).

## Impostazione delle opzioni audio – [IMPOSTAZIONE AUDIO]

[AUDIO DRC] (per DVD VIDEO) (Dynamic Range Compression)	[OFF]*	Disattivato.
	[STANDARD]	Selezionare questa opzione per guardare i film a basso volume a tarda notte. La gamma dinamica viene compressa come previsto dal tecnico di registrazione.
[SELEZIONE BRANO] (per DVD VIDEO)	[OFF]*	Nessuna priorità assegnata.
	[AUTO]	Assegna priorità alla traccia audio che contiene il numero maggiore di canali quando si riproduce un DVD VIDEO su cui vengono registrati più formati audio (PCM, audio MPEG o Dolby Digital).
[A/V SYNC] DVD VIDEO/VIDEO CD/DATA CD/DATA DVD) (Solo file video)	[OFF]*	Non viene effettuata alcuna regolazione.
	[ON]	Regola il ritardo tra immagine e suono quando il suono non è sincronizzato con l'immagine visualizzata.
[DOWN MIX] (per DVD VIDEO)	[NORMALE]*	Trasmette l'audio multicanale sotto forma di segnale stereo a 2 canali.
	[DOLBY SURROUND]	Trasmette l'audio multicanale sotto forma di segnale surround a 2 canali.

\* Impostazione predefinita

### Nota

- [DOWN MIX] funziona solo per il Connettore HDMI OUT (TV) ARC sul sistema.

## Impostazione del sistema – [IMPOSTAZIONE SISTEMA]

[SCREEN SAVER]	[ON]*	Viene visualizzata l'immagine dello screen saver se non si utilizza il sistema per circa 15 minuti. Premere  (volume) +/- (o premere VOLUME +/- sul sistema) per uscire dallo screen saver.
	[OFF]	Disattivato.
[SFONDO]	[IMMAGINE COPERTINA]*	Sullo sfondo viene visualizzata l'immagine della copertina (fermo immagine) registrata sul disco.
	[GRAFICI]	Sullo sfondo viene visualizzata un'immagine preimpostata memorizzata nel sistema.
	[BLU]	Il colore dello sfondo è blu.
	[NERO]	Il colore dello sfondo è nero.
[PROTEZIONE]	Imposta le restrizioni di riproduzione. Per i dettagli, vedere <a href="#">Restrizioni di riproduzione del disco (Parental Control)</a> .	
[RIPRISTINO MULTI-DISC] (per DVD VIDEO/VIDEO CD)	[ON]*	Salva in memoria il punto di ripresa della riproduzione per un massimo di 6 dischi.
	[OFF]	Avvia dal punto di ripresa della riproduzione solo per il disco corrente nel sistema.

[REIMPOSTA]

Riporta le impostazioni del menu di configurazione ai valori predefiniti. Per i dettagli vedere [Ripristino dei valori predefiniti delle impostazioni del menu di configurazione](#).

\* Impostazione predefinita

## Impostazione delle opzioni HDMI – [IMPOSTAZIONE HDMI]

[RISOLUZIONE HDMI]	[AUTO(1920x1080p)]* <sup>1</sup>	Trasmette segnali video in base alla risoluzione del televisore.
	[1920x1080i]/[1280x720p]/[720x480p]* <sup>2</sup> /[720x480/576p]* <sup>3</sup>	Trasmette segnali video in base all'impostazione della risoluzione selezionata.
[YCBCR/RGB(HDMI)]	[YCBCR]* <sup>1</sup>	Trasmette i segnali video YCBCR.
	[RGB]	Trasmette i segnali video RGB.
[AUDIO(HDMI)]	[AUTO]* <sup>1</sup>	Trasmette i segnali audio nel formato originale dal Connettore HDMI OUT (TV) ARC sul sistema.
	[PCM]	Trasmette i segnali PCM lineari a 2 canali dal Connettore HDMI OUT (TV) ARC sul sistema.
[CONTROLLO PER HDMI]	[ON]* <sup>1</sup>	La funzione Controllo per HDMI è attivata. È possibile azionare reciprocamente il sistema e il televisore collegati con un cavo HDMI.
	[OFF]	Disattivato.
[AUDIO RETURN CHANNEL] (Disponibile quando si imposta [CONTROLLO PER HDMI] su [ON])	[ON]* <sup>1</sup>	È possibile ascoltare l'audio del televisore dai diffusori del sistema. Impostare questa funzione quando il sistema è collegato al connettore HDMI IN di un televisore compatibile con la funzione ARC (Audio Return Channel).
	[OFF]	Disattivato.
[STANDBY COLLEGATO A TV] (Disponibile quando si imposta [CONTROLLO PER HDMI] su [ON])	[AUTO]* <sup>1</sup>	Quando si spegne il televisore, il sistema si spegne automaticamente nelle seguenti condizioni: <ul style="list-style-type: none"> <li>● Durante la riproduzione di un video in modalità DVD/CD o USB.</li> </ul>

		<ul style="list-style-type: none"> <li>● Quando la riproduzione audio viene interrotta durante la modalità DVD/CD o USB.</li> <li>● Quando viene selezionata la funzione del televisore.</li> </ul>
	[ON]	Il sistema si spegne automaticamente quando si spegne il televisore, indipendentemente dalla funzione.
	[OFF]	Il sistema non si spegne quando si spegne il televisore.

\*1 Impostazione predefinita

\*2 Solo i modelli per l'America Latina.

\*3 Per altri modelli.

Sistema home audio  
MHC-V43D

## Informazioni sugli indicatori

---

### Indicatore BLUETOOTH

Si illumina	La connessione BLUETOOTH è stabilita.
Lampeggia due volte ripetutamente	Il sistema entra in modalità pairing.
Lampeggia lentamente	Il sistema è in attesa di un dispositivo BLUETOOTH a cui connettersi.

### Indicatore MEGA BASS

Si illumina	La modalità MEGA BASS è attivata.
Si spegne	La modalità MEGA BASS è disattivata.

---

### Argomento correlato

- [Unità principale](#)
- [Riproduzione wireless usando più sistemi audio \(funzione Party Chain wireless\)](#)

Sistema home audio  
MHC-V43D

## Aggiornamento del software preinstallato

---

Il software di questo sistema potrebbe essere aggiornato in futuro. È possibile aggiornare il software preinstallato del sistema dal sito web di supporto. Per aggiornare il software, seguire le istruzioni online.

5-013-978-91(1) Copyright 2020 Sony Corporation

Sistema home audio  
MHC-V43D

## Elenco codici di zona per la funzione Parental Control

Codice	Zona	Codice	Zona	Codice	Zona	Codice	Zona
2044	Argentina	2115	Danimarca	2304	Corea	2436	Portogallo
2047	Australia	2165	Finlandia	2363	Malesia	2489	Russia
2046	Austria	2174	Francia	2362	Messico	2501	Singapore
2057	Belgio	2109	Germania	2376	Olanda	2149	Spagna
2070	Brasile	2248	India	2390	Nuova Zelanda	2499	Svezia
2079	Canada	2238	Indonesia	2379	Norvegia	2086	Svizzera
2090	Cile	2254	Italia	2427	Pakistan	2528	Thailandia
2092	Cina	2276	Giappone	2424	Filippine	2184	Regno Unito

Sistema home audio  
MHC-V43D

## Elenco codici lingua

L'ortografia delle lingue è conforme allo standard ISO 639:1988 (E/F).

Codice	Lingua	Codice	Lingua	Codice	Lingua	Codice	Lingua
1027	Afar	1186	Gaelico scozzese	1350	Malayalam	1513	Siswati
1028	Abcaso	1194	Galiziano	1352	Mongolo	1514	Sesotho
1032	Afrikaans	1196	Guarani	1353	Moldavo	1515	Sondanese
1039	Amarico	1203	Gujarati	1356	Marathi	1516	Svedese
1044	Arabo	1209	Hausa	1357	Malay	1517	Swahili
1045	Assamese	1217	Hindi	1358	Maltese	1521	Tamil
1051	Aymara	1226	Croato	1363	Birmano	1525	Telugu
1052	Azero	1229	Ungherese	1365	Nauru	1527	Tagico
1053	Bashkir	1233	Armeno	1369	Nepalese	1528	Thailandese
1057	Bielorusso	1235	Interlingua	1376	Olandese	1529	Tigrino
1059	Bulgaro	1239	Interlingue	1379	Norvegese	1531	Turkmeno
1060	Bihari	1245	Inupiak	1393	Occitano	1532	Tagalog
1061	Bislama	1248	Indonesiano	1403	(Afan) Oromo	1534	Setswana
1066	Bengali; Bangla	1253	Islandese	1408	Oriya	1535	Tonga
1067	Tibetano	1254	Italiano	1417	Punjabi	1538	Turco
1070	Bretone	1257	Ebraico	1428	Polacco	1539	Tsonga
1079	Catalano	1261	Giapponese	1435	Pashto; Pushto	1540	Tatar
1093	Corso	1269	Yiddish	1436	Portoghese	1543	Twi
1097	Ceco	1283	Giavanese	1463	Quechua	1557	Ucraino
1103	Gallese	1287	Georgiano	1481	Reto-romanzo	1564	Urdu
1105	Danese	1297	Kazaka	1482	Kirundi	1572	Uzbeco
1109	Tedesco	1298	Groenlandese	1483	Rumeno	1581	Vietnamita
1130	Bhutani	1299	Cambogiano	1489	Russo	1587	Volapük
1142	Greco	1300	Kannada	1491	Kinyarwanda	1613	Wolof
1144	Inglese	1301	Coreano	1495	Sanscrito	1632	Xhosa
1145	Esperanto	1305	Kashmiri	1498	Sindhi	1665	Yoruba
1149	Spagnolo	1307	Curdo	1501	Sangho	1684	Cinese



Codice	Lingua	Codice	Lingua	Codice	Lingua	Codice	Lingua
1150	Estone	1311	Kirghiso	1502	Serbo-Croato	1697	Zulu
1151	Basco	1313	Latino	1503	Singalese	1703	Non specificato
1157	Persiano	1326	Lingala	1505	Slovacco		
1165	Finlandese	1327	Lao	1506	Sloveno		
1166	Fiji	1332	Lituano	1507	Samoano		
1171	Faroese	1334	Lettone	1508	Shona		
1174	Francese	1345	Malgascio	1509	Somalo		
1181	Frisone	1347	Maori	1511	Albanese		
1183	Irlandese	1349	Macedone	1512	Serbo		

Sistema home audio  
MHC-V43D

## Informazioni per la risoluzione dei problemi

---

Se il sistema non funziona come previsto, provare ad eseguire le procedure seguenti per risolvere il problema.

- Individuare i sintomi del problema in questa Guida e tentare le azioni correttive elencate.
- Resettare il sistema. (Vedere [Il sistema non funziona correttamente..](#))
- Cercare informazioni relative al problema sul sito web di assistenza clienti.
- Accedere ai siti web di assistenza clienti per trovare informazioni di supporto sul proprio sistema.
  - Per i clienti in America:  
<https://www.sony.com/am/support>
  - Per i clienti in Europa:  
<https://www.sony.eu/support>
  - Per i clienti di altre nazioni/regioni:  
<https://www.sony-asia.com/support>

### Nota

- Se il personale dell'assistenza sostituisce delle parti durante la riparazione, potrebbe trattenere le parti sostituite.

---

### Argomento correlato

- [Il sistema non funziona correttamente.](#)

Sistema home audio  
MHC-V43D

## Informazioni sulla funzione di autodiagnostica

Se la funzione di autodiagnostica è attivata, sullo schermo del televisore o sul display viene visualizzato un numero di assistenza. Il numero di assistenza è costituito da una lettera dell'alfabeto e da numeri (ad es. C 13 50). Vedere la seguente tabella per trovare la causa e le azioni correttive.

Primi 3 caratteri del numero di assistenza	Causa e azione correttiva
C 13	Il disco è sporco. Pulire il disco con un panno morbido.
C 31	Il disco non è inserito correttamente. Spegnerne il sistema, poi accenderlo di nuovo. Reinserire il disco correttamente.
E XX (XX è un numero)	Per evitare un malfunzionamento, il sistema ha eseguito la funzione di autodiagnostica. Rivolgersi al rivenditore Sony più vicino o al centro di assistenza Sony autorizzato locale e fornire il numero di assistenza di 5 caratteri. Esempio: E 61 10

### Argomento correlato

- [Collegamento al televisore](#)

Sistema home audio  
MHC-V43D

## Informazioni sui messaggi

Durante il funzionamento, nel display possono apparire i messaggi che seguono.

Messaggio	Causa
CANNOT PLAY	<ul style="list-style-type: none"> <li>● È stato inserito un disco che non può essere riprodotto.</li> <li>● È stato inserito un DVD VIDEO con un codice regione non supportato.</li> </ul>
CODE 01/SGNL ERR	Il segnale audio trasmesso dal connettore HDMI IN (ARC) del televisore non è supportato. (Vedere <a href="#">Dal sistema non si sente l'audio del televisore. Sul display vengono visualizzati [CODE 01] e [SGNL ERR].</a> )
DATA ERROR	<ul style="list-style-type: none"> <li>● Il file è creato in un formato non supportato.</li> <li>● L'estensione del file non corrisponde al formato file.</li> </ul>
DEVICE ERROR	Il dispositivo USB non è stato riconosciuto o è collegato un dispositivo sconosciuto.
DEVICE FULL	La memoria del dispositivo USB è piena.
ERASE ERROR	La cancellazione dei file o delle cartelle audio sul dispositivo USB non è riuscita.
FATAL ERROR	Il dispositivo USB è stato rimosso durante l'operazione di trasferimento o cancellazione e potrebbe essere stato danneggiato.
FOLDER FULL	Non è possibile eseguire il trasferimento sul dispositivo USB poiché è stato raggiunto il numero massimo di cartelle.
NoDEVICE	Non è collegato nessun dispositivo USB oppure il dispositivo collegato non è supportato.
NO DISC	Nel sistema non è inserito alcun disco.
NO MUSIC	Nessun file audio supportato è presente nella sorgente di riproduzione.
NO SUPPORT	È collegato un dispositivo USB non supportato o il dispositivo USB è collegato tramite un hub USB.
NO VIDEO	Nessun file video supportato è presente nella sorgente di riproduzione.
NOT USE	Si è tentato di eseguire un'operazione specifica in condizioni in cui tale operazione non è consentita.
OVER CURRENT	È stata rilevata sovracorrente dalla porta $\psi$ (USB).
PROTECT	Il dispositivo USB è protetto da scrittura.
PUSH STOP	Si è tentato di eseguire un'operazione che può essere eseguita solo quando la riproduzione è ferma.

<b>Messaggio</b>	<b>Causa</b>
READING	Il sistema sta leggendo le informazioni del disco o del dispositivo USB. Alcune operazioni non sono disponibili.
REC ERROR	Il trasferimento non si è avviato, si è interrotto a metà, oppure non è stato possibile eseguirlo.
TRACK FULL	Non è possibile eseguire il trasferimento sul dispositivo USB poiché è stato raggiunto il numero massimo di file.

Sistema home audio  
MHC-V43D

## Il sistema non si accende.

---

- Controllare che il cavo di alimentazione CA sia collegato saldamente alla presa AC IN sul retro del sistema.
- 

### Argomento correlato

- [Collegamento del sistema alla presa di alimentazione CA](#)
- [Accensione dell'alimentazione](#)

Sistema home audio  
MHC-V43D

## Il sistema è andato in standby.

---

- Non si tratta di un malfunzionamento. Il sistema entra automaticamente nel modo di standby dopo circa 15 minuti se non viene eseguita alcuna operazione o non viene emesso alcun segnale audio.
- 

### Argomento correlato

- [Funzione Auto Standby](#)

Sistema home audio  
MHC-V43D

## Non c'è il suono.

---

- Regolare il volume.
  - Controllare la connessione dell'eventuale apparecchio collegato, se presente.
  - Accendere l'apparecchio collegato.
  - Spegnere il sistema, scollegare il cavo di alimentazione CA, quindi collegare nuovamente il cavo di alimentazione CA e accendere il sistema.
- 

### Argomento correlato

- [Collegamento del sistema alla presa di alimentazione CA](#)
- [Accensione dell'alimentazione](#)



Sistema home audio  
MHC-V43D

## **C'è forte ronzio o rumore.**

---

- Allontanare il sistema dalle sorgenti dei disturbi.
- Collegare il sistema a una presa a muro diversa.
- Installare un filtro per disturbi (non in dotazione) sul cavo di alimentazione CA.
- Spegnere gli apparecchi elettrici nelle vicinanze.
- Il rumore generato dalle ventole di raffreddamento del sistema potrebbe sentirsi quando il sistema è acceso. Non si tratta di un malfunzionamento.
- Allontanare il sistema dalle insegne al neon o dalla luce fluorescente.

Sistema home audio  
MHC-V43D

## Il telecomando non funziona.

---

- Controllare la polarità delle batterie.
  - Rimuovere gli eventuali ostacoli tra il telecomando e il sistema.
  - Avvicinare il telecomando al sistema.
  - Puntare il telecomando verso il sensore del telecomando sul sistema.
  - Sostituire le batterie (R03/AAA).
  - Allontanare il sistema dalla luce fluorescente.
- 

### Argomento correlato

- [Inserimento delle batterie nel telecomando](#)

Sistema home audio  
MHC-V43D

## **L'irregolarità di colore sullo schermo del televisore persiste.**

---

- Spegnere il televisore, poi accenderlo dopo 15 - 30 minuti. Se l'irregolarità di colore persiste ancora, allontanare il sistema dal televisore.

Sistema home audio  
MHC-V43D

## Quando si preme un tasto sul sistema viene visualizzato [CHILD LOCK].

---

- Impostare la funzione di protezione per i bambini su off.
- 

### Argomento correlato

- [Disattivazione dei comandi sul sistema \(Protezione per i bambini\)](#)

Sistema home audio  
MHC-V43D

## **Quando si accende il sistema si sente un “clic”.**

---

- È il suono che corrisponde al funzionamento e si verifica, ad esempio, quando si accende o si spegne il sistema. Non si tratta di un malfunzionamento.

Sistema home audio  
MHC-V43D

## **Il sistema non si accende anche quando il televisore è acceso.**

- Tenere premuto SHIFT e premere SETUP, quindi impostare [IMPOSTAZIONE HDMI] – [CONTROLLO PER HDMI] su [ON]. Il televisore deve supportare la funzione Controllo per HDMI. Per i dettagli, consultare le istruzioni per l'uso del televisore.
- Verificare le impostazioni dei diffusori del televisore. L'alimentazione di sistema si sincronizza con le impostazioni dei diffusori del televisore. Per i dettagli, consultare le istruzioni per l'uso del televisore.
- Se l'audio è stato emesso dai diffusori del televisore la volta precedente, il sistema non si accende anche quando il televisore è acceso.

Sistema home audio  
MHC-V43D

## **Il sistema si spegne quando il televisore è spento.**

- 
- Se [STANDBY COLLEGATO A TV] in [IMPOSTAZIONE HDMI] è impostato su [ON], il sistema si spegne automaticamente quando si spegne il televisore, indipendentemente dall'ingresso.

Sistema home audio  
MHC-V43D

## **Il sistema non si spegne anche se il televisore è spento.**

- Per spegnere il sistema automaticamente indipendentemente dall'ingresso quando si spegne il televisore, impostare [STANDBY COLLEGATO A TV] su [ON]. Il televisore deve supportare la funzione Controllo per HDMI. Per i dettagli, consultare le istruzioni per l'uso del televisore.



Sistema home audio  
MHC-V43D

## Immagini/audio assenti in caso di collegamento al Connettore HDMI OUT (TV) ARC.

- Modificare l'impostazione in [IMPOSTAZIONE HDMI] – [RISOLUZIONE HDMI]. Il problema potrebbe essere risolto.
- L'apparecchio collegato al Connettore HDMI OUT (TV) ARC non è conforme al formato del segnale audio. In tal caso impostare [IMPOSTAZIONE HDMI] – [AUDIO(HDMI)] su [PCM].
- Provare la seguente procedura:
  - Spegner e riaccendere il sistema.
  - Spegner e riaccendere l'apparecchio collegato.
  - Scollegare e ricollegare il cavo HDMI.

Sistema home audio  
MHC-V43D

## Dal sistema non viene emesso l'audio del televisore.

---

- Verificare il tipo e il collegamento del cavo HDMI o del cavo audio collegato al sistema e al televisore.
- Se il televisore è compatibile con la funzione ARC (Audio Return Channel), assicurarsi che il sistema sia collegato a un connettore HDMI IN compatibile con ARC sul televisore. Se l'audio non viene emesso o se viene interrotto, collegare un cavo audio (non in dotazione), tenere premuto SHIFT e premere SETUP, quindi impostare [HDMI SETUP] – [AUDIO RETURN CHANNEL] su [OFF].
- Se il televisore non è compatibile con la funzione ARC, il suono del televisore non verrà emesso dal sistema anche se è collegato al connettore HDMI IN del televisore. Per trasmettere il suono del televisore dal sistema, collegare un cavo audio (non in dotazione).
- Modificare la funzione del sistema in [TV].
- Alzare il volume sul sistema.
- A seconda se viene acceso prima il televisore o il sistema, l'audio del sistema potrebbe essere disattivato e [  ] (disattivazione audio) si illumina sul display del sistema. In tal caso, accendere prima il televisore, poi il sistema.
- Impostare i diffusori del televisore (BRAVIA) su Sistema audio. Consultare le istruzioni per l'uso del televisore su come impostare il televisore.

---

### Argomento correlato

- [Collegamento al televisore](#)

Sistema home audio  
MHC-V43D

## **Dal sistema non si sente l'audio del televisore. Sul display vengono visualizzati [CODE 01] e [SGNL ERR].**

---

- Il sistema supporta solo i formati lineari PCM a 2 canali. Verificare l'impostazione di uscita audio sul televisore e modificarla nel modo di uscita PCM se è selezionato il modo automatico. Per i dettagli, consultare le istruzioni per l'uso del televisore.
- Controllare che l'impostazione dell'uscita del diffusore sul televisore sia impostata per utilizzare i diffusori esterni.

Sistema home audio  
MHC-V43D

## **Il suono viene emesso sia dal sistema che dal televisore.**

---

- Disattivare l'audio del sistema o del televisore.
- Modificare l'uscita dei diffusori del televisore in diffusore del televisore o Sistema audio.

5-013-978-91(1) Copyright 2020 Sony Corporation

Sistema home audio  
MHC-V43D

## La funzione Controllo per HDMI non funziona correttamente.

---

- Verificare il collegamento con il sistema.
- Attivare la funzione Controllo per HDMI sul televisore. Per i dettagli, consultare le istruzioni per l'uso del televisore.
- Attendere, poi riprovare. Se si scollega il sistema, ci vorrà un po' di tempo prima di poter effettuare delle operazioni. Attendere 15 o più secondi, poi riprovare.
- Assicurarsi che il televisore collegato al sistema supporti la funzione Controllo per HDMI.
- Il tipo e il numero di dispositivi che possono essere controllati dalla funzione Controllo per HDMI sono limitati agli standard HDMI CEC come segue:
  - Dispositivi per registrazione (registratore Blu-ray Disc, registratore DVD, ecc.): fino a 3 dispositivi
  - Dispositivi per riproduzione (lettore Blu-ray Disc, lettore DVD, ecc.): fino a 3 dispositivi (questo sistema ne utilizza uno)
  - Dispositivi relativi al sintonizzatore: fino a 4 dispositivi
  - Sistema audio (ricevitore/cuffie): fino a 1 dispositivo (utilizzato da questo sistema)

---

### Argomento correlato

- [Collegamento al televisore](#)

Sistema home audio  
MHC-V43D

## **Il vassoio del disco non si apre e sul display è visualizzato [LOCKED].**

---

- Rivolgersi al rivenditore Sony più vicino o al centro di assistenza Sony locale autorizzato.

5-013-978-91(1) Copyright 2020 Sony Corporation

Sistema home audio  
MHC-V43D

## **Il vassoio del disco non si chiude.**

---

- Caricare il disco correttamente.

5-013-978-91(1) Copyright 2020 Sony Corporation

Sistema home audio  
MHC-V43D

## Il disco non viene espulso.

---

- Non è possibile espellere il disco durante il trasferimento sincronizzato o il trasferimento REC1. Premere ■ (arresto) per annullare il trasferimento, quindi premere ▲ (apri/chiudi) sul sistema per espellere il disco.
- Rivolgersi al rivenditore Sony più vicino.

5-013-978-91(1) Copyright 2020 Sony Corporation



Sistema home audio  
MHC-V43D

## La riproduzione non si avvia.

---

- Caricare un disco con l'etichetta rivolta verso l'alto.
  - Pulire il disco con un panno.
  - Ricaricare il disco.
  - Caricare un disco che sia riproducibile dal sistema.
  - Rimuovere il disco e asciugare l'umidità sul disco, quindi lasciare il sistema acceso per alcune ore finché l'umidità evapora.
  - È stato inserito un DVD VIDEO con un codice regione non supportato.
- 

### Argomento correlato

- [Accensione dell'alimentazione](#)
- [Spegnimento dell'alimentazione \(modalità Standby\)](#)
- [Connessione con un dispositivo USB](#)
- [Dischi o file riproducibili sui dischi/dispositivo USB](#)

Sistema home audio  
MHC-V43D

## **Il suono salta durante la riproduzione del disco.**

---

- Pulire il disco con un panno.
- Ricaricare il disco.
- Spostare il sistema in un punto privo di vibrazioni.
- Sostituire il disco con uno privo di difetti.

5-013-978-91(1) Copyright 2020 Sony Corporation

Sistema home audio  
MHC-V43D

## La riproduzione non inizia dalla prima traccia/dal primo file.

---

- Impostare il modo di riproduzione sulla riproduzione normale.
- È stata selezionata la ripresa della riproduzione sul disco. Premere ■ (arresto) due volte. Quindi premere ► (riproduci) per avviare la riproduzione.

Sistema home audio  
MHC-V43D

**Non è possibile eseguire alcune funzioni come interruzione, blocco ricerca, riproduzione al rallentatore, riproduzione ripetuta o riproduzione casuale.**

- 
- A seconda del disco, potrebbe non essere possibile eseguire alcune delle operazioni sopra riportate. Consultare le istruzioni per l'uso fornite con il disco.

Sistema home audio  
MHC-V43D

## **I file non vengono riprodotti.**

---

- I dati non sono stati memorizzati nel formato supportato.
- Assicurarsi di aver selezionato l'impostazione MEDIA MODE corretta prima della riproduzione.

5-013-978-91(1) Copyright 2020 Sony Corporation

Sistema home audio  
MHC-V43D

## Il nome non appare correttamente.

---

- La versione di ID3 non è la versione 1 (1.0/1.1) o la versione 2 (2.2/2.3).
- I codici dei caratteri che possono essere visualizzati da questo sistema sono i seguenti:
  - Lettere maiuscole (da A a Z)
  - Numeri (da 0 a 9)
  - Simboli (< > \* + , [ ] \ \_)

Altri caratteri appaiono come [ ].

Sistema home audio  
MHC-V43D

## **Sul display rimane visualizzato [READING] a lungo oppure la riproduzione si avvia dopo molto tempo.**

---

- Il processo di lettura può impiegare molto tempo quando la struttura dei file è molto complessa.

Sistema home audio  
MHC-V43D

## Non sono presenti immagini.

---

- Accertarsi che il sistema sia collegato saldamente.
  - Se il cavo HDMI è danneggiato, sostituirlo con uno nuovo.
  - Accertarsi di aver collegato il sistema al connettore HDMI IN del televisore.
  - Assicurarsi di accendere il televisore e di utilizzarlo correttamente.
  - Assicurarsi di selezionare l'ingresso in base al collegamento sul televisore così da poter visualizzare le immagini del sistema.
  - (Eccetto i modelli per America Latina, Brasile, Europa e Russia)  
Accertarsi di aver impostato correttamente il sistema colore, in base a quello del televisore in uso.
- 

### Argomento correlato

- [Collegamento al televisore](#)
- [Uso della funzione Controllo per HDMI](#)



Sistema home audio  
MHC-V43D

## Le immagini sono disturbate.

---

- Pulire il disco con un panno.
  - (Eccetto i modelli per America Latina, Brasile, Europa e Russia)  
Impostare il sistema colore idoneo per il televisore.
- 
- 

### Argomento correlato

- [Collegamento al televisore](#)

Sistema home audio  
MHC-V43D

## **Non è possibile cambiare il formato dello schermo del televisore.**

---

- Il formato è fissato sul DVD VIDEO e sul file video.
- A seconda del televisore, potrebbe non essere possibile modificare il formato.

5-013-978-91(1) Copyright 2020 Sony Corporation

Sistema home audio  
MHC-V43D

## **Non si riesce a cambiare la lingua della traccia audio, dei sottotitoli o l'angolazione della telecamera.**

---

- Le tracce audio in più lingue, i sottotitoli in più lingue o le angolazioni multiple non sono registrate sul DVD VIDEO riprodotto.
- Il DVD VIDEO impedisce la modifica dell'impostazione.

Sistema home audio  
MHC-V43D

## **Non è possibile disattivare i sottotitoli.**

---

- Il DVD VIDEO impedisce di disattivare i sottotitoli.

5-013-978-91(1) Copyright 2020 Sony Corporation

Sistema home audio  
MHC-V43D

## La riproduzione non si avvia.

---

- Spegnere il sistema e ricollegare il dispositivo USB, quindi accendere il sistema.
- È stata selezionata la ripresa della riproduzione sul dispositivo USB. Premere ■ (arresto) due volte. Quindi premere ► (riproduci) per avviare la riproduzione.

5-013-978-91(1) Copyright 2020 Sony Corporation

Sistema home audio  
MHC-V43D

## La riproduzione non si avvia dal primo file.

---

- Impostare il modo di riproduzione sulla riproduzione normale.

5-013-978-91(1) Copyright 2020 Sony Corporation

Sistema home audio  
MHC-V43D

## I file non vengono riprodotti.

---

- I dati non sono stati memorizzati nel formato supportato.
- Assicurarsi di aver selezionato l'impostazione MEDIA MODE corretta prima della riproduzione.
- I dispositivi USB formattati con file system diversi da FAT16 o FAT32 non sono supportati. Questo sistema supporta i sistemi FAT16 e FAT32, ma alcuni dispositivi USB potrebbero non supportare tutti i sistemi FAT. Per i dettagli, consultare le istruzioni per l'uso di ciascun dispositivo USB o rivolgersi al produttore.
- Se si usa un dispositivo USB partizionato, è possibile riprodurre solo i file nella prima partizione.

Sistema home audio  
MHC-V43D

## Il nome non appare correttamente.

---

- La versione di ID3 non è la versione 1 (1.0/1.1) o la versione 2 (2.2/2.3).
- I dati memorizzati sul dispositivo USB potrebbero essere stati danneggiati. Eseguire nuovamente il trasferimento.
- I codici dei caratteri che possono essere visualizzati da questo sistema sono i seguenti:
  - Lettere maiuscole (da A a Z)
  - Numeri (da 0 a 9)
  - Simboli (< > \* + , [ ] \ \_)

Altri caratteri appaiono come [ ].



Sistema home audio  
MHC-V43D

## **Durante la riproduzione da USB non si sente alcun suono.**

- 
- Il dispositivo USB non è collegato correttamente. Spegnerne il sistema e ricollegare il dispositivo USB, quindi accendere il sistema e controllare se sul display è visualizzato [USB].
- 

### **Argomento correlato**

- [Accensione dell'alimentazione](#)
- [Spegnimento dell'alimentazione \(modalità Standby\)](#)
- [Connessione con un dispositivo USB](#)
- [Riproduzione da un dispositivo USB](#)

Sistema home audio  
MHC-V43D

## **Durante la riproduzione USB ci sono dei disturbi, il suono salta o è distorto.**

---

- Spegnere il sistema e ricollegare il dispositivo USB, quindi accendere il sistema.
  - I dati musicali stessi contengono dei disturbi o il suono è distorto. Durante il processo di trasferimento potrebbero essere entrati dei disturbi. Cancellare il file e riprovare il trasferimento.
  - La velocità di trasmissione usata durante la codifica del file audio era bassa. Inviare al dispositivo USB un file audio codificato con velocità di trasmissione superiore.
- 

### **Argomento correlato**

- [Accensione dell'alimentazione](#)
- [Spegnimento dell'alimentazione \(modalità Standby\)](#)
- [Connessione con un dispositivo USB](#)

Sistema home audio  
MHC-V43D

## Sul display rimane visualizzato [READING] a lungo oppure la riproduzione si avvia dopo molto tempo.



---

- Il processo di lettura può impiegare molto tempo nei seguenti casi.
  - Il dispositivo USB contiene molte cartelle o molti file. Per i dettagli, vedere “Note sui file riproducibili” in [Dischi o file riproducibili sui dischi/dispositivo USB](#).
  - La struttura del file è molto complicata.
  - La capacità della memoria è eccessiva.
  - La memoria interna è frammentata.

Sistema home audio  
MHC-V43D

## Sul display viene visualizzato [NO FILE].

---

- Il sistema è entrato nella modalità di aggiornamento software e tutti i tasti, eccetto  (alimentazione), sono disattivati. Premere  (alimentazione) sul sistema per annullare l'aggiornamento del software.

Sistema home audio  
MHC-V43D

## Sul display viene visualizzato [OVER CURRENT].

- È stato rilevato un problema con il livello della corrente elettrica dalla porta  $\psi$  (USB) sul sistema. Spegnere il sistema e rimuovere il dispositivo USB dalla porta. Accertarsi che non ci siano problemi con il dispositivo USB. Se questo tipo di visualizzazione persiste, rivolgersi al rivenditore Sony più vicino.

### Argomento correlato

- [Spegnimento dell'alimentazione \(modalità Standby\)](#)

Sistema home audio  
MHC-V43D

## Il dispositivo USB non viene riconosciuto.

---

- Spegnere il sistema e ricollegare il dispositivo USB, quindi accendere il sistema.
  - Il dispositivo USB non funziona correttamente. Consultare le istruzioni per l'uso del dispositivo USB per istruzioni su come risolvere il problema.
- 
- 

### Argomento correlato

- [Accensione dell'alimentazione](#)
- [Spegnimento dell'alimentazione \(modalità Standby\)](#)
- [Connessione con un dispositivo USB](#)

Sistema home audio  
MHC-V43D

## Il trasferimento genera un errore.

---

- Il dispositivo USB non è formattato correttamente. Consultare le istruzioni per l'uso del dispositivo USB su come eseguire la formattazione.
- Spegnere il sistema e rimuovere il dispositivo USB. Se il dispositivo USB ha un interruttore, spegnere e riaccendere il dispositivo USB dopo averlo rimosso dal sistema. Quindi eseguire di nuovo il trasferimento.
- Se le operazioni di trasferimento e cancellazione sono ripetute più volte, si genera una frammentazione della struttura del file all'interno del dispositivo USB. Consultare le istruzioni per l'uso del dispositivo USB per istruzioni su come risolvere il problema.
- Il dispositivo USB era scollegato o il sistema era spento durante il trasferimento. Cancellare il file parzialmente trasferito ed eseguire di nuovo il trasferimento. Se il problema non viene risolto, è possibile che il dispositivo USB sia danneggiato. Consultare le istruzioni per l'uso del dispositivo USB per istruzioni su come risolvere il problema.

Sistema home audio  
MHC-V43D

## **Non si riesce a cancellare i file audio o le cartelle del dispositivo USB.**

---



- Controllare se il dispositivo USB è protetto dalla scrittura.
- Il dispositivo USB è stato scollegato o l'alimentazione è stata disattivata durante l'operazione di cancellazione. Eliminare il file cancellato parzialmente. Se il problema non viene risolto, è possibile che il dispositivo USB sia danneggiato. Consultare le istruzioni per l'uso del dispositivo USB per istruzioni su come risolvere il problema.



Sistema home audio  
MHC-V43D

## Non si riesce a eseguire il pairing.

---

- Non è possibile eseguire il pairing semplicemente tenendo premuto **BLUETOOTH/**  **PAIRING** sul sistema. Accertarsi di attivare prima la funzione **BLUETOOTH** e quindi tenere premuto **BLUETOOTH/**  **PAIRING** per eseguire il pairing.
  - Avvicinare il dispositivo **BLUETOOTH** al sistema.
  - Il pairing potrebbe non essere possibile se altri dispositivi **BLUETOOTH** sono presenti intorno al sistema. In questo caso, spegnere gli altri dispositivi **BLUETOOTH**.
  - Accertarsi di inserire il codice di accesso corretto quando si seleziona il nome del sistema (questo sistema) sul dispositivo **BLUETOOTH**.
- 

### Argomento correlato

- [Pairing e connessione di dispositivi BLUETOOTH](#)

Sistema home audio  
MHC-V43D

## Il dispositivo BLUETOOTH non riesce a rilevare il sistema o sul display è visualizzato [BT OFF].

---

- Impostare il segnale BLUETOOTH su [BT ON].
- 

### Argomento correlato

- [Attivazione o disattivazione del segnale BLUETOOTH](#)

Sistema home audio  
MHC-V43D

## Non si riesce a stabilire una connessione.

---

- Il dispositivo BLUETOOTH che si è cercato di collegare non supporta il profilo A2DP e non può essere collegato con il sistema.
  - Attivare la funzione BLUETOOTH del dispositivo BLUETOOTH.
  - Stabilire la connessione dal dispositivo BLUETOOTH.
  - Le informazioni di registrazione del pairing sono state cancellate.  
Eseguire di nuovo la procedura di pairing.
- 

### Argomento correlato

- [Pairing e connessione di dispositivi BLUETOOTH](#)

Sistema home audio  
MHC-V43D

## **Non è possibile collegare l'iPhone/iPod al sistema.**

---

- Il sistema è compatibile con iOS 11.0 o versioni successive.

5-013-978-91(1) Copyright 2020 Sony Corporation

Sistema home audio  
MHC-V43D

## Il suono salta o fluttua o viene persa la connessione.

---

- Il sistema e il dispositivo BLUETOOTH sono troppo lontani l'uno dall'altro.
  - Se ci sono ostacoli tra il sistema e il dispositivo BLUETOOTH, rimuovere o evitare tali ostacoli.
  - Se c'è un'apparecchiatura che genera radiazione elettromagnetica nelle vicinanze, come una LAN wireless, un altro dispositivo BLUETOOTH o un forno a microonde, allontanarli.
  - Selezionare l'opzione codec audio appropriata.
- 

### Argomento correlato

- [Selezione della qualità di riproduzione dello streaming audio BLUETOOTH \(Codec\)](#)

Sistema home audio  
MHC-V43D

## **Sul sistema non si sente l'audio del dispositivo BLUETOOTH.**

- Alzare prima il volume sul dispositivo BLUETOOTH, quindi regolare il volume con  (volume) +/- (VOLUME +/- sul sistema).

Sistema home audio  
MHC-V43D

## **C'è forte ronzio, rumore o suono distorto.**

---

- Se ci sono ostacoli tra il sistema e il dispositivo BLUETOOTH, rimuovere o evitare tali ostacoli.
- Se c'è un'apparecchiatura che genera radiazione elettromagnetica nelle vicinanze, come una LAN wireless, un altro dispositivo BLUETOOTH o un forno a microonde, allontanarli.
- Abbassare il volume del dispositivo BLUETOOTH collegato.

Sistema home audio  
MHC-V43D

## Si sente un forte ronzio o rumore o non si riesce a ricevere la trasmissione radio.

- Collegare correttamente l'antenna DAB/FM a cavo.
- Cambiare la posizione e l'orientamento dell'antenna per ottenere una buona ricezione.
- Spegnere gli apparecchi elettrici nelle vicinanze.
- Potrebbe non essere possibile ricevere la trasmissione radio a seconda delle condizioni delle onde radio o dell'edilizia circostante.

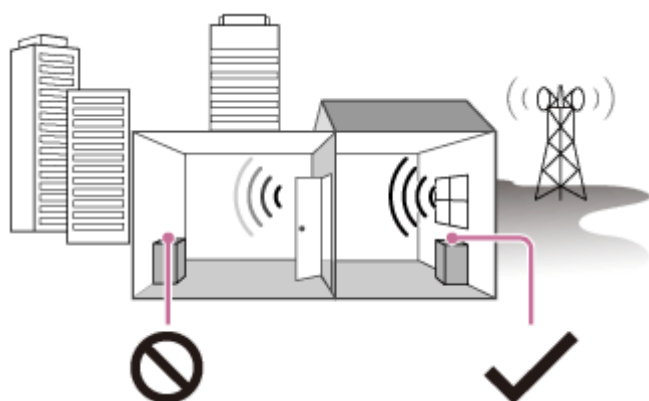

Ricezione scadente: lontano da finestre, in mezzo ad altri edifici, ecc.



Ricezione buona: vicino alle finestre, ecc.



Sistema home audio  
MHC-V43D

## La ricezione FM stereo è disturbata.

---

- Per ridurre le scariche statiche su una stazione FM stereo con segnale debole, premere REPEAT/FM MODE ripetutamente finché sul display [ST] si spegne.  
Si perde l'effetto stereo, ma la ricezione migliora.
- 
- 

### Argomento correlato

- [Ascolto della radio FM](#)

Sistema home audio  
MHC-V43D

## La stazione DAB/DAB+ non si riceve correttamente.

---

- Controllare la connessione dell'antenna DAB/FM, quindi eseguire la procedura di scansione iniziale di DAB.
  - La stazione DAB/DAB+ corrente potrebbe non essere disponibile.  
Premere TUNING -/+ ripetutamente per sintonizzarsi su una stazione diversa.
  - Se ci si è spostati in un'altra zona, le stazioni/canali potrebbero essere cambiati e potrebbe non essere più possibile sintonizzarsi sugli stessi programmi. Eseguire la procedura di scansione iniziale DAB per registrarsi di nuovo ai contenuti dei programmi.
- 

### Argomento correlato

- [Esecuzione della scansione iniziale DAB](#)

Sistema home audio  
MHC-V43D

## **L'audio della trasmissione DAB/DAB+ si interrompe o la ricezione è scarsa.**

- Controllare la posizione del sistema o regolare l'orientamento dell'antenna per migliorare la forza del segnale.

Sistema home audio  
MHC-V43D

## **Non è possibile collegare il dispositivo BLUETOOTH al sistema durante la modalità Party Chain wireless.**

- Dopo aver collegato tutti i sistemi, eseguire la procedura di pairing e connessione tra il dispositivo BLUETOOTH e il Party Host.

### **Argomento correlato**

- [Riproduzione wireless usando più sistemi audio \(funzione Party Chain wireless\)](#)
- [Interruzione della funzione Party Chain wireless](#)

Sistema home audio  
MHC-V43D

## **Non è possibile collegare il dispositivo BLUETOOTH al sistema durante la modalità Stereo Pair.**

- 
- Dopo aver collegato due sistemi dello stesso modello, eseguire la procedura di pairing e connessione tra il dispositivo BLUETOOTH e il sistema Host.
- 

### **Argomento correlato**

- [Ascolto della musica in wireless con due sistemi \(funzione Stereo Pair\)](#)

Sistema home audio  
MHC-V43D

## **Il Voice Control non funziona correttamente.**

---

- Parlare più vicino al microfono dello smartphone/iPhone.
- Parlare in modo chiaro e più lentamente.
- Ridurre il rumore circostante.

5-013-978-91(1) Copyright 2020 Sony Corporation

Sistema home audio  
MHC-V43D

## Il Gesture Control non si attiva.

---

- Premere GESTURE ON/OFF sul sistema ripetutamente fino a quando l'indicatore GESTURE CONTROL si accende.
  - Assicurarsi che la funzione di protezione per i bambini non sia attivata.
- 
- 

### Argomento correlato

- [Disattivazione dei comandi sul sistema \(Protezione per i bambini\)](#)

Sistema home audio  
MHC-V43D

## **Il Gesture Control non funziona correttamente.**

---

- Avvicinare la mano al sensore del GESTURE CONTROL quando si esegue un movimento di scorrimento.
- Eseguire il movimento di scorrimento a una velocità più bassa.
- Selezionare il modo corretto (PLAYBACK, DJ, SAMPLER o KARAOKE) prima di iniziare a usare il Gesture Control.
- Installare un filtro per disturbi (non in dotazione) sul cavo di alimentazione CA.
- Spegnerne gli apparecchi elettrici nelle vicinanze.



Sistema home audio  
MHC-V43D

## **Non si sente l'audio del microfono.**

---

- Regolare il livello del volume del microfono.
- Accertarsi che il microfono sia collegato correttamente alla presa MIC1 o MIC2/GUITAR del sistema.
- Accertarsi che il microfono sia acceso.

Sistema home audio  
MHC-V43D

## Si verifica un feedback acustico.

---

- Abbassare il volume.
- Allontanare il microfono e la chitarra dal sistema o cambiare la direzione del microfono.

5-013-978-91(1) Copyright 2020 Sony Corporation

Sistema home audio  
MHC-V43D

## L'audio perde l'effetto stereo durante la riproduzione.

---

- Disattivare l'Attenuatore vocale.
  - Assicurarsi che il sistema sia collegato correttamente.
- 
- 

### Argomento correlato

- [Funzioni varie per il karaoke](#)

Sistema home audio  
MHC-V43D

## Il sistema non funziona correttamente.

---

Resettare il sistema sui valori predefiniti di fabbrica.  
Usare i comandi sul sistema per eseguire questa operazione.

**1** Scollegare il cavo di alimentazione CA dal sistema, quindi ricollegarlo.

**2** Premere  (alimentazione) per accendere il sistema.

**3** Tenere premuto GUITAR e MEGA BASS per circa 3 secondi.

Tutti gli indicatori del sistema lampeggiano per più di 3 secondi, dopodiché tutte le impostazioni configurate dall'utente, come le informazioni di registrazione per il pairing, vengono reimpostate sui valori di fabbrica predefiniti. Sul display viene visualizzato [RESET].

Al termine del ripristino, il sistema si riavvia automaticamente. Premere  (alimentazione) per accendere il sistema.

Tutte le impostazioni configurate dall'utente, come le informazioni di registrazione per il pairing, vengono reimpostate sui valori di fabbrica predefiniti (ad eccezione di alcune impostazioni del menu di configurazione). Per ripristinare tutte le impostazioni del menu di configurazione, vedere [Ripristino dei valori predefiniti delle impostazioni del menu di configurazione](#).

---

### Argomento correlato

- [Collegamento al televisore](#)

Sistema home audio  
MHC-V43D

## Ripristino dei valori predefiniti delle impostazioni del menu di configurazione



È possibile riportare le impostazioni del menu di configurazione ai valori predefiniti (eccetto le impostazioni di [PROTEZIONE]).

**1 Tenere premuto SHIFT e premere SETUP.**

Sullo schermo del televisore viene visualizzato il menu di configurazione.

**2 Premere  (su)/  (giù) ripetutamente per selezionare [IMPOSTAZIONE SISTEMA], quindi premere  (invio).**

**3 Premere  (su)/  (giù) ripetutamente per selezionare [REIMPOSTA], quindi premere  (invio).**

**4 Premere  (su)/  (giù) ripetutamente per selezionare [YES], quindi premere  (invio).**

Il completamento richiede alcuni secondi. Non premere  (alimentazione) durante il reset del sistema.

### Argomento correlato

- [Collegamento al televisore](#)