

Lydsystem for hjemmet  
MHC-V43D



Det følgende er en forklaring på hvordan du bruker systemet. Velg et tema fra listen under. Hjelpeveiledning forklarer hovedsakelig betjening med fjernkontrollen, men den samme betjeningen kan også utføres med kontrollene på systemet. Navnene vil være de samme eller lignende.

## Komme i gang

### Deler og kontroller

[Hovedenheten](#)

[Fjernkontroll](#)

[Spillbare plater eller filer på plater/USB-enheter](#)

[Bære systemet](#)

### Strømkilde

[Koble systemet til et strømuttak](#)

[Sette batterier i fjernkontrollen](#)

[Slå på strømmen](#)

[Slå av strømmen \(standby-modus\)](#)

[Automatisk standby-funksjon](#)

[Tilkobling til tv-en](#)

## Enkelt oppsett

[Utføre enkelt oppsett](#)

## [Bruke mikrofonholder\(e\)](#)

### Demomodus

[Slå av demonstrasjonen](#)

## Tilkobling av TV- og lydenheter

### TV

[Tilkobling til tv-en](#)

[Bruke Kontroll for HDMI-funksjonen](#)

### Ekstern lydenhet

[Lytte til musikk fra en ekstern lydenhet osv.](#)

## Plate

### Spille av en plate

[Spille av en plate](#)

[Forskjellige betjeninger ved plateavspilling](#)

[Bruke avspillingsmodus](#)

[Vise informasjon på en plate](#)

[Begrense avspilling av plater \(foreldrekontroll\)](#)

## USB-enhet

### [Koble til en USB-enhet](#)

### Spille av fra en USB-enhet

[Spille av fra en USB-enhet](#)

[Bruke avspillingsmodus](#)

[Vise informasjon på en USB-enhet](#)

### Overføre musikk til en USB-enhet

[Overføre musikk fra en plate](#)

[Slette lydfiler eller mapper på USB-enheter](#)

## BLUETOOTH®-enhet

## Koble til en BLUETOOTH-enhet

- [Pare og koble til BLUETOOTH-enheter](#)
- [Koble dette systemet til flere BLUETOOTH-enheter \(tilkobling til flere enheter\)](#)

## Lytte til musikk fra en BLUETOOTH-enhet

- [Lytte til musikk fra en enhet via en BLUETOOTH-tilkobling](#)
- [Velge lyd kvaliteten ved strømming via BLUETOOTH \(kodek\)](#)
- [Avslutte BLUETOOTH-tilkoblingen \(etter bruk\)](#)

## Andre operasjoner

- [Slå på eller av BLUETOOTH-signalet](#)
- [Bruke BLUETOOTH-standby-funksjonen](#)

## Radio

### Lytte til FM-radio

- [Lytte til FM-radio](#)
- [Lagre radiostasjoner på forhånd](#)

### Lytte til DAB-radio

- [Lytte til DAB-radio](#)
- [Lagre radiostasjoner på forhånd](#)
- [Utføre en første DAB-skann](#)
- [Vise informasjon på DAB-radioen](#)

## Koble til flere systemer for avspilling

### Trådløs Party Chain-funksjon

- [Lytt til trådløs avspilling med flere lydsystemer \(trådløs Party Chain-funksjon\)](#)
- [Avslutte den trådløse Party Chain-funksjonen](#)

### Stereo Pair-funksjon

- [Lytte til musikk trådløst med to systemer \(Stereo Pair-funksjon\)](#)

## Justere volumet

[Forsterke bassen og lage kraftigere lyd \(MEGA BASS\)](#)

[Velge et lydfelt](#)

## Bruke dedikerte apper

## Bruke "Sony | Music Center"

[Hva du kan gjøre med "Sony | Music Center"](#)

---

[Installere "Sony | Music Center"](#)

---

## Bruke "Fiestable"

[Hva du kan gjøre med "Fiestable"](#)

---

[Installere "Fiestable"](#)

---

[Bruke DJ-effekten og sampleren](#)

---

[Skreddersy lyset](#)

---

[Oppnå og dele en Party People ranking, og få bonusfunksjoner \(Party King\)](#)

---

[Bruke Voice Control via "Fiestable"](#)

---

[Lage festbelysning med "Fiestable"](#)

---

[Synge og konkurrere i karaoke \(Karaoke Ranking\)](#)

---

[Lage spillelister fra flere BLUETOOTH-enheter \(Party Playlist\)](#)

---

## Bruke Gesture Control

[Bruke Gesture Control til betjeningen](#)

---

[Bruke Gesture Control til å betjene avspilling, DJ-effekt, sampler og karaoke \(GESTURE 1\)](#)

---

[Bruke Gesture Control til å kontrollere stemmetone eller musikkilde \(GESTURE 2\)](#)

---

## Synge med: karaoke

[Synge karaoke](#)

---

[Ulike funksjoner for karaoke](#)

---

[Gled deg over lyden fra en gitar](#)

---

## Andre operasjoner

[Bruke tidtaker for dvalemodus](#)

---

[Høre på musikk med lys \(Party Light/Speaker Light\)](#)

---

[Bruke taleveiledningen](#)

---

[Deaktivere systemets kontroller \(barnelås\)](#)

---

[Lytte til den innebygde lydemonstrasjonen](#)

---

[Innstillinger](#)

---

## Informasjon

[Om indikatorene](#)

---

[Oppdatere den forhåndsinstallerte programvaren](#)

---

[Listen over områdekoder for foreldrekontroll](#)

---

[Liste over språkkoder](#)

---

## Feilsøking

Hva kan jeg gjøre for å løse et problem?

[Hva kan jeg gjøre for å løse et problem?](#)

---

[Om selvdiagnosefunksjonen](#)

---

[Om meldinger](#)

---

## Generelt

[Strømmen slår seg ikke på.](#)

---

[Systemet har gått i standby-modus.](#)

---

[Det er ingen lyd.](#)

---

[Det høres veldig mye summing eller støy.](#)

---

[Fjernkontrollen fungerer ikke.](#)

---

[Problemer med fargene på en tv vedvarer.](#)

---

[\[CHILD LOCK\] vises når du prøver å bruke systemet.](#)

---

[Det høres en klikkelyd når systemet slår seg på.](#)

---

## Kontroll for HDMI-funksjon ("BRAVIA")

[Systemet slår seg ikke på når tv-en slås på.](#)

---

[Systemet slår seg av når tv-en slås av.](#)

---

[Systemet slår seg ikke av når tv-en slås av.](#)

---

[Det kommer ikke bilde/lyd under tilkoblingen til HDMI OUT \(TV\) ARC-kontakt.](#)

---

[Det kommer ikke tv-lyd fra systemet.](#)

---

[Det kommer ikke tv-lyd fra systemet. \[CODE 01\] og \[SGNL ERR\] vises på displayet.](#)

---

[Det kommer lyd både fra systemet og tv-en.](#)

---

[Kontroll for HDMI-funksjonen fungerer ikke som den skal.](#)

---

## Plate

[Plateskuffen åpner seg ikke, og \[LOCKED\] vises på displayet.](#)

---

[Plateskuffen lukker seg ikke.](#)

---

- [Platen kommer ikke ut.](#)
- [Avspillingen starter ikke.](#)
- [Lyden hopper under avspilling av en plate.](#)
- [Avspillingen starter ikke fra den første filen/sporet.](#)
- [Noen funksjoner, slik som Stopp, Låst søk, Sakte kino, Gjenta og Tilfeldig avspilling, kan ikke utføres.](#)
- [Filer kan ikke spilles av.](#)
- [Navnet vises ikke riktig.](#)
- [\[READING\] vises i lengre tid, eller det tar lang tid før avspillingen starter.](#)
- [Det er ikke noe bilde.](#)
- [Det er støy i bildet.](#)
- [Tv-skjermens sideforhold kan ikke endres.](#)
- [Språket for lydspor, undertekster og kameravinkler kan ikke endres.](#)
- [Undertekstene kan ikke slås av.](#)

## USB

- [Avspillingen starter ikke.](#)
- [Avspillingen starter ikke fra den første filen.](#)
- [Filer kan ikke spilles av.](#)
- [Navnet vises ikke riktig.](#)
- [Det er ingen lyd under USB-avspilling.](#)
- [Det høres støy, og lyden hopper eller er forvrengt under USB-avspilling.](#)
- [\[READING\] vises i lengre tid, eller det tar lang tid før avspillingen starter.](#)
- [\[NO FILE\] vises på displayet.](#)
- [\[OVER CURRENT\] vises på displayet.](#)
- [USB-enheten kjennes ikke igjen.](#)
- [Overføringer resulterer i feil.](#)
- [Lydfiler eller mapper på USB-enheten kan ikke slettes.](#)

## BLUETOOTH-enhet

- [Paring kan ikke utføres.](#)
- [BLUETOOTH-enheten kan ikke oppdage systemet, eller \[BT OFF\] vises på displayet.](#)
- [Tilkobling er ikke mulig.](#)

- [iPhone/iPod kan ikke kobles til systemet.](#)
- [Lyden hopper eller fluktuierer, eller tilkoblingen blir avbrutt.](#)
- [Lyden fra BLUETOOTH-enheten kan ikke høres på systemet.](#)
- [Det høres veldig mye summing, støy eller forvrengt lyd.](#)

## Radio

- [Du hører veldig mye summing eller støy eller får ikke inn noen stasjoner.](#)
- [FM-mottaket i stereo inneholder støy.](#)
- [DAB/DAB+-stasjonen mottas ikke riktig.](#)
- [Lyden fra DAB/DAB+-sendingen blir avbrutt, eller mottaket er dårlig.](#)

## Avspilling på flere systemer

- [BLUETOOTH-enheten kan ikke kobles til systemet mens den trådløse Party Chain-funksjonen er i bruk.](#)
- [BLUETOOTH-enheten kan ikke kobles til systemet mens Stereo Pair-funksjonen er i bruk.](#)

## Egne apper

- [Voice Control fungerer ikke som den skal.](#)

## Gesture Control

- [Gesture Control kan ikke aktiveres.](#)
- [Gesture Control fungerer ikke skikkelig.](#)

## Karaoke

- [Det kommer ingen lyd fra mikrofonen.](#)
- [Det høres akustisk feedback.](#)
- [Lyden mister stereoeffekten under avspilling.](#)

## Tilbakestilling

- [Systemet fungerer ikke som det skal.](#)
- [Tilbakestille alle innstillingene](#)

Lydsystem for hjemmet  
MHC-V43D

## Hovedenheten

### Front

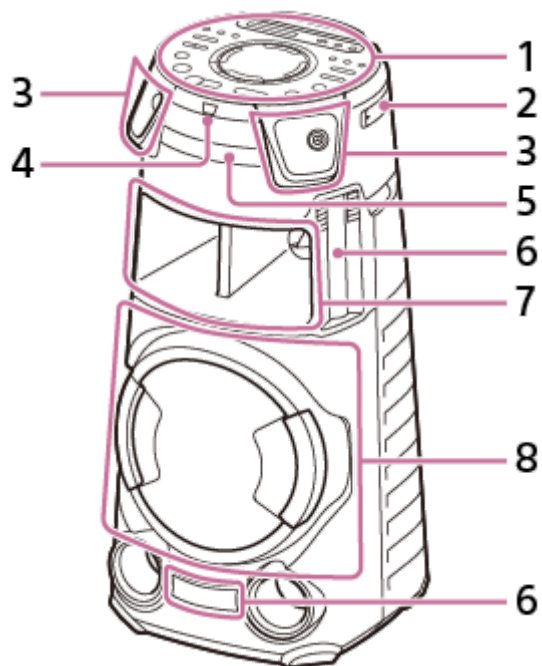

1. Toppanel
2. Mikrofonholder
3. Diskanthøytaler H/V
4. Fjernkontrollsenssor (  )
5. Plateskuff
6. Party Light\*
7. Mellomtonehøytaler (lysfunksjon i bruk\*)
8. Basshøytaler (lysfunksjon i bruk\*)

\* Ikke se direkte på lyset når det er slått på.

### Bak



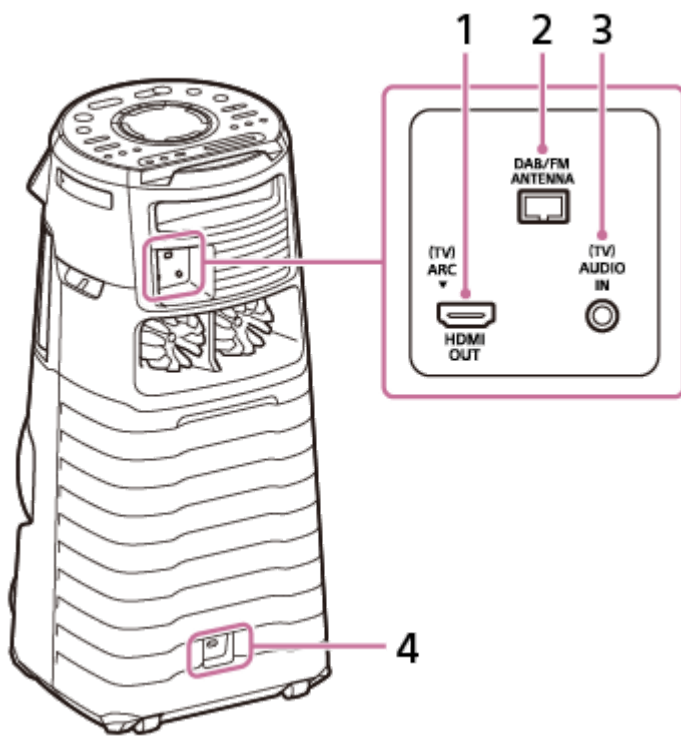





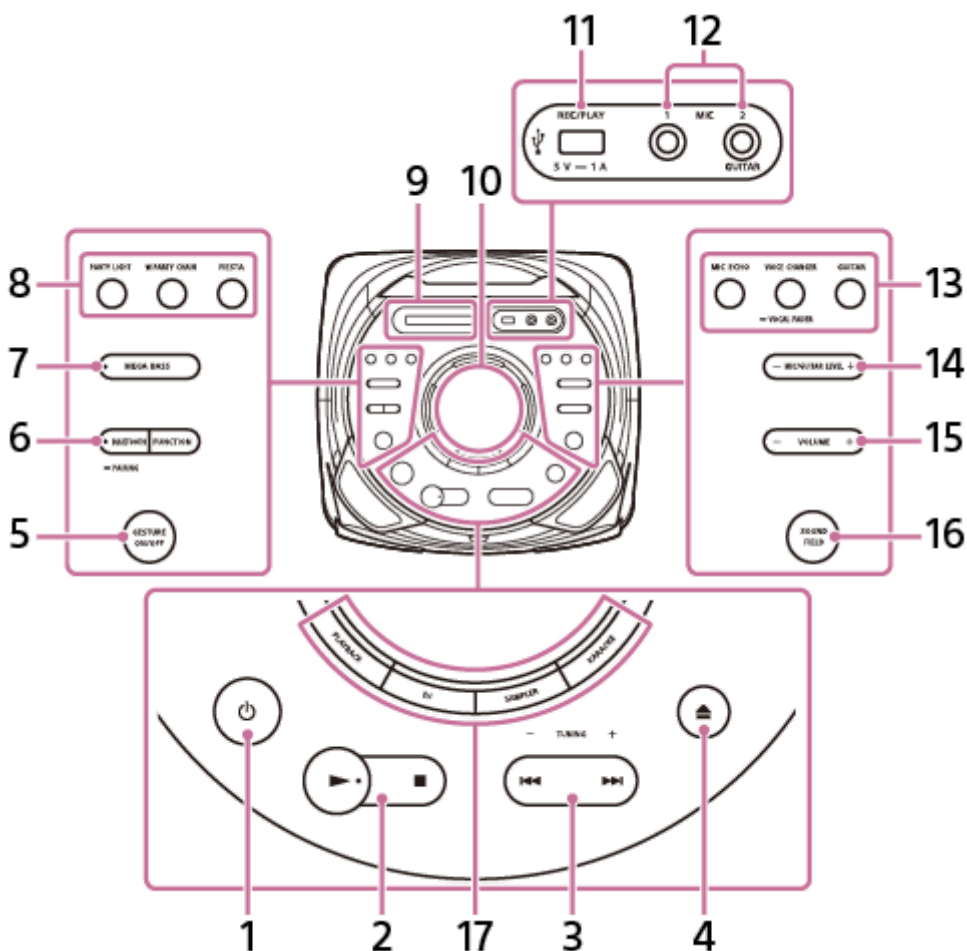



1. HDMI OUT (TV) ARC-kontakt
2. DAB/FM ANTENNA-klemme
3. (TV) AUDIO IN-kontakt
4. AC IN-kontakt

## Topp



1.  (strøm)  
Trykk for å slå på systemet eller stille det i standby-modus.
2.  (spill av)\*  
 (stopp)
3.  (førrige)/  (neste)  
TUNING -/+
4.  (åpne/lukke)
5. GESTURE ON/OFF
6. BLUETOOTH/  PAIRING med indikator  
FUNCTION
7. MEGA BASS med indikator
8. PARTY LIGHT  
W.PARTY CHAIN  
FIESTA
9. Display
10. GESTURE CONTROL-sensor
11.  (USB) REC/PLAY-port
12. MIC1-kontakt  
MIC2/GUITAR-kontakt
13. MIC ECHO  
VOICE CHANGER /  VOCAL FADER  
GUITAR
14. MIC/GUITAR LEVEL -/+
15. VOLUME -/+\*  
Justere volumet.
16. SOUND FIELD
17. PLAYBACK  
DJ  
SAMPLER  
KARAOKE

\*  (spill av) og + har en taktil prikk. Bruk den taktile prikken som referanse når du betjener systemet.

---

## Beslektet emne

- [Om indikatorene](#)
- [\[CHILD LOCK\] vises når du prøver å bruke systemet.](#)
- [Bruke mikrofonholder\(e\)](#)

## Fjernkontroll

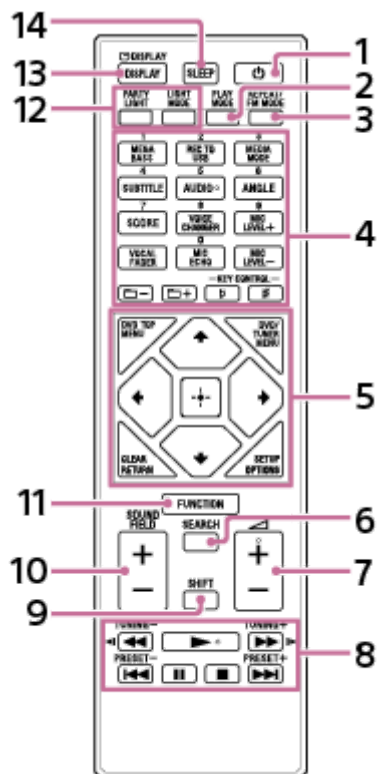

1. ⏻ (strøm)
2. PLAY MODE
3. REPEAT/FM MODE
4. Numerisk (0–9)<sup>\*1</sup> <sup>\*2</sup>
  - MEGA BASS
  - REC TO USB
  - MEDIA MODE
  - SUBTITLE
  - AUDIO<sup>\*2</sup>
  - ANGLE
  - SCORE
  - VOICE CHANGER
  - MIC LEVEL +/-
  - VOCAL FADER
  - MIC ECHO
  - 📁 (mappe) -/+
  - KEY CONTROL **b** (flat)/ **#** (skarp)
5. DVD TOP MENU
  - DVD/TUNER MENU
  - CLEAR<sup>\*1</sup>
  - RETURN
  - SETUP<sup>\*1</sup>
  - OPTIONS

↑ (opp)/ ↓ (ned)/ ← (venstre)/ → (høyre)  
⊞ (enter)

## 6. SEARCH

7.  (volum) +/-\*2

8. ◀◀ (spol raskt tilbake)/ ▶▶ (spol raskt fremover)  
◀◀ (spol langsomt tilbake)/ ▶▶ (spol langsomt fremover)

TUNING -/+

▶ (spill av)\*2

◀◀ (forrige)/ ▶▶ (neste)

PRESET -/+

⏸ (pause)

■ (stopp)

## 9. SHIFT\*1

## 10. SOUND FIELD +/-

## 11. FUNCTION

## 12. PARTY LIGHT LIGHT MODE

## 13. DISPLAY\*1 DISPLAY

## 14. SLEEP

\*1 Denne knappen er rosa. For å bruke denne knappen holder du inne SHIFT (9) og trykker på denne knappen.

\*2 Tallknappen 5 / AUDIO,  (volum) + og  (spill av) har en taktile prikk. Bruk den taktile prikken som referanse når du betjener systemet.

Lydsystem for hjemmet  
MHC-V43D

## Spillbare plater eller filer på plater/USB-enheter

Systemet støtter følgende fil- eller plateformater.

### Spillbare plater

- DVD VIDEO
- DVD-R/-RW i DVD VIDEO-format eller videomodus
- DVD+R/+RW i DVD VIDEO-format
- VIDEO CD (plater, versjon 1.0, 1.1 og 2.0)
- Super VCD
- CD-R/-RW/-ROM i VIDEO CD-format eller Super VCD-format
- AUDIO CD
- CD-R/-RW i AUDIO CD-format
- CD-R/-RW/-ROM i DATA CD<sup>\*1</sup>-format som inneholder MP3-filer (.mp3)<sup>\*2\*3</sup>, MPEG4-filer (.mp4/.m4v)<sup>\*3\*4</sup>, Xvid-filer (.avi) og oppfyller ISO 9660<sup>\*5</sup> nivå 1/2 eller Joliet (utvidet format).
- DVD-R/-RW/-ROM/+R/+RW i DATA DVD<sup>\*1</sup>-format som inneholder MP3-filer (.mp3)<sup>\*2\*3</sup>, MPEG4-filer (.mp4/.m4v)<sup>\*3\*4\*6</sup>, Xvid-filer (.avi)<sup>\*6\*7</sup> og oppfyller UDF (Universal Disk Format).

### Spillbare filer på USB-enheter

- Musikk:  
MP3-filer (.mp3)<sup>\*2\*3</sup>, WMA-filer (.wma)<sup>\*3\*8</sup>, AAC-filer (.m4a/.mp4/.3gp)<sup>\*3\*9</sup>, WAV-filer (.wav)<sup>\*3</sup>
- Video:  
MPEG4-filer (.mp4/.m4v)<sup>\*3\*4\*6</sup>, Xvid-filer (.avi)<sup>\*6\*7</sup>

\*1 DATA CD/DATA DVD som opprettes i Packet Write-format eller som ikke er riktig formatet, kan ikke spilles av.

\*2 MP3 (MPEG 1 Audio Layer 3) er et standardformat som er definert av ISO/MPEG for komprimerte lyddata. MP3-filer må være i MPEG 1 Audio Layer 3-format. MP3 PRO-lydfiler kan spilles av som MP3-filer.

\*3 Systemet kan ikke spille av filer som er beskyttet med DRM (Digital Rights Management).

\*4 MPEG4-filer må være tatt opp i MP4-format. Følgende videokodeker og lydkodeker er støttet:  
– Videokodek: MPEG4: enkel profil (AVC støttes ikke.)  
– Lydkodek: AAC-LC (HE-AAC støttes ikke.)

\*5 Et logisk format av filer og mapper på CD-ROM-er, slik definert av ISO (International Organization for Standardization).

\*6 Videofiler som er større enn 720 (bredde) x 576 (høyde) piksler eller har et høyt bredde-til-lengde-forhold, kan ikke spilles av.

\*7 Xvid-filer som er lengre enn 2 timer, og filer som består av to eller flere sammenslåtte Xvid-filer, vil muligens ikke bli spilt av.

\*8 WMA-filer i WMA DRM-, WMA Lossless- eller WMA PRO-format kan ikke spilles av.

\*9 AAC-filer i AAC DRM- eller AAC Lossless-format, eller som er kodet ved 96 kHz, kan ikke spilles av.

### Merknad

- Systemet vil forsøke å spille av alle data av filtypene over, selv om formatet ikke er støttet. Å spille av slike data kan føre til støy som kan skade høyttalersystemet ditt.
- Følgende plater og filer kan ikke spilles av:
  - CPRM (Content Protection for Recordable Media)-kompatible DVD-R/-RW som er tatt opp i Copy-Once-programmer

- Plater som ikke har standardutforming (hjerteformet, firkantet, stjerneformet osv.)
- Plater hvor det er festet teip, papir eller klistremerker
- Filer som er kryptert eller beskyttet av passord.

## Merknader CD-R/-RW og DVD-R/-RW/+R/+RW

- I noen tilfeller kan ikke CD-R/-RW og DVD-R/-RW/+R/+RW spilles av på dette systemet på grunn av opptaks kvaliteten eller platens fysiske tilstand, eller på grunn av egenskapene til opptaksenheten og programvaren. Se i opptaksenhetens bruksanvisning dersom du trenger mer informasjon.
- Noen avspillingsfunksjoner fungerer kanskje ikke med noen DVD+R-er og +RW-er, selv om disse er formatert riktig. I så fall må du bruke normal avspilling.

## Merknader om plater

- Dette produktet er utformet for å spille av plater som oppfyller Compact Disc (CD)-standarden.
- DualDisc og visse musikkplater med opphavsrettbeskyttelse oppfyller ikke CD-standarden. Derfor er det ikke sikkert disse platene er kompatible med dette produktet.

## Merknader om flerøftsplater

Dette systemet kan spille av kontinuerlige økter på en plate dersom øktene er tatt opp i samme format som den første økten. Men avspillingen er ikke garantert.

## Merknad om avspilling av DVD VIDEO og VIDEO CD

Enkelte avspillingsoperasjoner for en DVD VIDEO eller VIDEO CD kan være begrenset med vilje fra programvareprodusenter. Derfor er det ikke sikkert alle avspillingsfunksjoner er tilgjengelige. Sørg for å lese bruksanvisningen for DVD VIDEO-en eller VIDEO CD-en.

## Merknader om spillbare filer

- Det kan ta lengre tid før avspillingen starter når:
  - En DATA CD-, DATA DVD- eller USB-enhet er spilt inn med en komplisert trestruktur.
  - Lydfilene eller videofilene i en annen mappe nettopp er spilt av.
  - Det er mange mapper eller filer på USB-enheten.
- Systemet kan spille av en DATA CD/DATA DVD eller USB-enhet under følgende betingelser:
  - Inntil lag med 8 mapper
  - Inntil 300 mapper
  - Inntil 999 filer på en plate
  - Inntil 2000 filer på en USB-enhet
  - Inntil 650 filer i en mappe

Disse tallene kan variere avhengig av filen og mappekonfigurasjonen.

- Mapper uten lyd- eller videofiler hoppes over.
- Filer som er overført med for eksempel en datamaskin, vil muligens ikke kunne spilles av i den rekkefølgen de ble overført.

- Avhengig av programvaren som ble brukt til å lage lydfilen eller videofilen, er det ikke sikkert avspillingsrekkefølgen følges.
- Kompatibilitet med alle typer programvare for koding/skriving er ikke garantert for støttede formater, opptaksenheter og opptaksmedier.
- Avhengig av Xvid-filen kan bildet blir uskarpt eller lyden hakkete.

## **Merknader om USB-enheter**

- Det er ikke garantert at systemet kan brukes med alle USB-enheter.
- Ikke koble systemet og USB-enheten sammen gjennom en USB-hub.
- Med enkelte tilkoblede USB-enheter kan det være en forsinkelse før systemet utfører en operasjon.
- Systemets avspillingsrekkefølge kan være annerledes enn avspillingsrekkefølgen til den tilkoblede USB-enheten.
- Før du bruker en USB-enhet, må du påse at ingen av filene på USB-enheten har virus.

Lydsystem for hjemmet  
MHC-V43D

## Bære systemet

Systemet har hjul, slik at du enkelt kan rulle det.

Styrehjulene kan bare brukes på flate overflater. På ujevne overflater skal systemet løftes av to personer ved hjelp av systemets håndtak. For å unngå personskaade eller skade på eiendom er det viktig å holde i systemet på riktig vis. Før systemet skal bæres, skal alle kabler kobles fra.

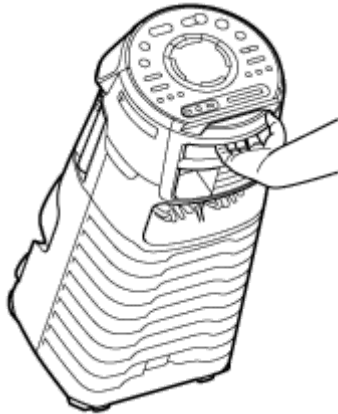

### **Merknad**

- Vær svært forsiktig hvis systemet skal bæres opp eller ned en bakke eller lignende.
- Ikke legg bagasje på systemet når det skal bæres, og ikke la noen sitte på det.
- Pass på at barn eller spedbarn ikke befinner seg i nærheten når systemet skal bæres.
- Ikke bruk mikrofonholderen til å bære systemet.
- Brett inn mikrofonholderen før systemet skal bæres.



## Koble systemet til et strømuttak

- 1 Koble enden av strømledningen (nettleddningen) (medfølger) til AC IN-kontakten på baksiden av enheten, og deretter støpselet til stikkontakten (①).

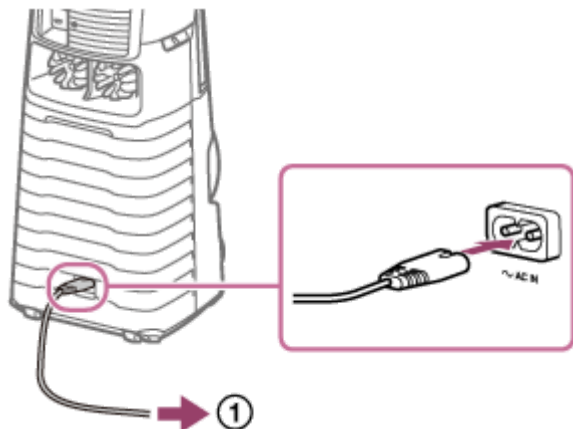

Systemet er slått på i demonstrasjonsmodus, og lysene begynner å blinke automatisk.

### Beslektet emne

- [Slå på strømmen](#)
- [Slå av demonstrasjonen](#)

Lydsystem for hjemmet  
MHC-V43D

## Sette batterier i fjernkontrollen

- 1 Sett inn de to medfølgende R03 (størrelse AAA) batteriene i henhold til polariteten.

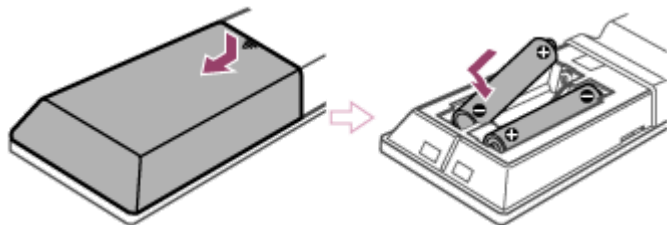

## Betjene systemet med fjernkontrollen

Pek fjernkontrollen mot systemets fjernkontrollsensor.

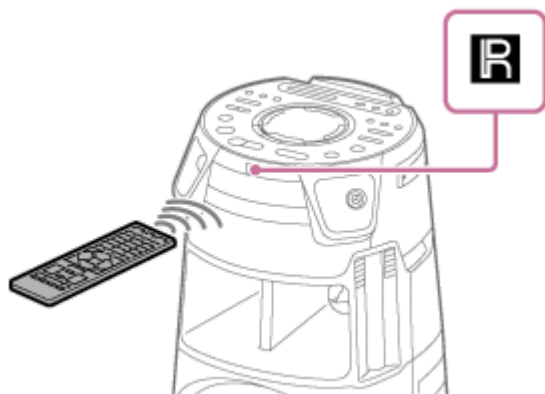

### Hint

- Ikke bruk ett gammel og ett nytt batteri sammen, og ikke bruk to ulike batterityper.
- Hvis du ikke skal bruke fjernkontroll på en stund, må du ta ut batteriene for å unngå skade fra batterilekkasje og rust.

Lydsystem for hjemmet  
MHC-V43D

## Slå på strømmen

1 Trykk på  (strøm).

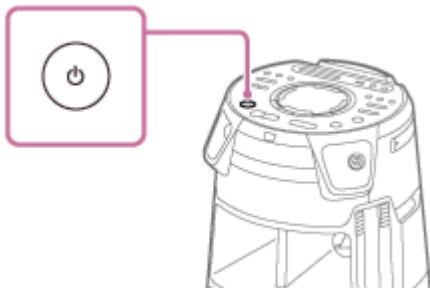

### Beslektet emne

- [Slå av strømmen \(standby-modus\)](#)
- [Koble systemet til et strømuttak](#)

Lydsystem for hjemmet  
MHC-V43D

## Slå av strømmen (standby-modus)

### 1 Trykk på (strøm).

[STANDBY] blinker på displayet.

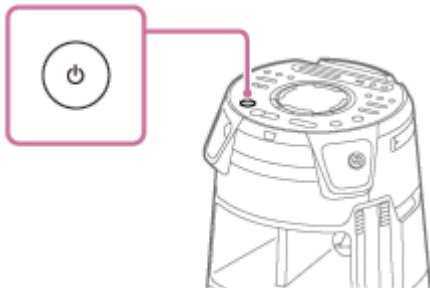

### Beslektet emne

- [Automatisk standby-funksjon](#)
- [Bruke BLUETOOTH-standby-funksjonen](#)

Lydsystem for hjemmet  
MHC-V43D

## Automatisk standby-funksjon

Systemet går automatisk inn i standby-modus etter 15 minutter hvis det ikke betjenes, og hvis det ikke oppdages noe lydsignal. Automatisk standby-funksjonen er slått på når du kjøper systemet.

### Merknad

- Automatisk standby-funksjonen fungerer ikke i følgende tilfeller:
  - Når TUNER FM er i bruk.
  - Når TUNER DAB er i bruk.
  - Når tidtakeren for dvalemodus er aktivert.
  - Når en ekstern enhet er koblet til MIC1-kontakten eller MIC2/GUITAR-kontakten.
  - Når systemet er en festgjest for den trådløse Party Chain-funksjonen eller gjestesystemet for Stereo Pair-funksjonen.

### For å slå av eller på automatisk standby-funksjonen

1. Trykk på OPTIONS.  
Alternativer-menyen vises på displayet.
2. Trykk gjentatte ganger på **▲** (opp)/ **▼** (ned) for å velge [AutoSTBY], og så trykker du på **□** (enter).
3. Trykk gjentatte ganger på **▲** (opp)/ **▼** (ned) for å velge [ON] eller [OFF], og så trykker du på **□** (enter).

### Slik lukker du alternativer-menyen

Trykk på OPTIONS.

### Hint

- [AutoSTBY] blinker på display ca. 2 minutter før systemet går inn i standby-modus.

## Tilkobling til tv-en

Før du kobler til kabler, må du påse at strømledningen (nettledningen) er frakoblet.

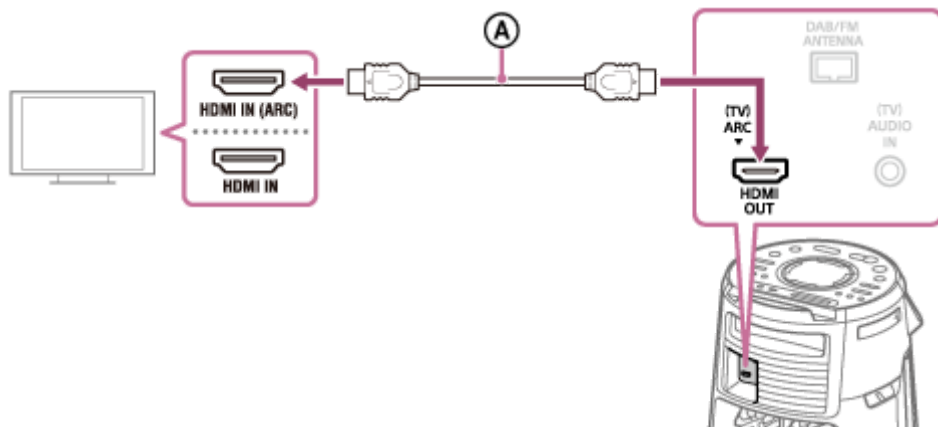

Ⓐ : Høyhastighets HDMI-kabel med Ethernet (følger ikke med)

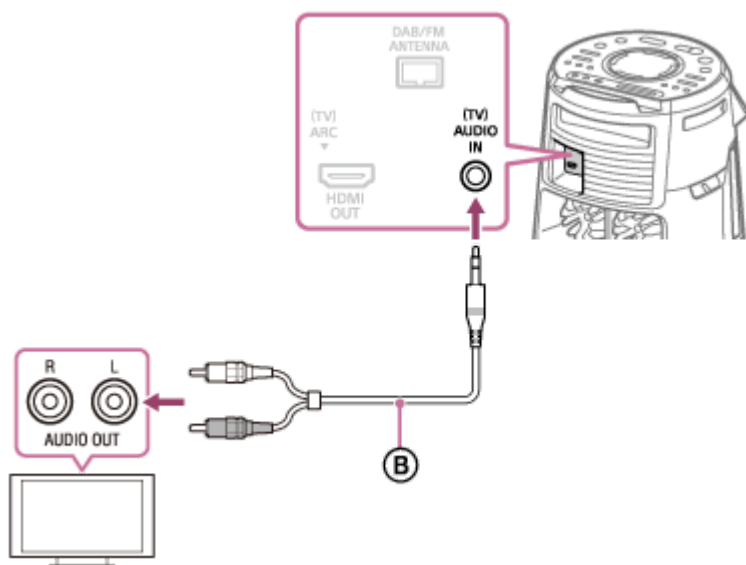

Ⓑ : Lydkabel (følger ikke med)

Velg tilkoblingsmetoder i henhold til kontaktene på tv-en din.

Tilgjengelig inngangskontakt på tv-en din	HDMI-kontakt med "ARC"*1	HDMI-kontakt uten "ARC"	Uten HDMI-kontakt
For å se video	Ⓐ	Ⓐ	Ikke tilgjengelig
For å lytte til tv-lyd*2	Ⓐ	Ⓑ	Ⓑ

\*1 Audio Return Channel (ARC)-funksjonen gjør at tv-en kan spille av lyd gjennom systemet kun med en HDMI-kabeltilkobling. For å slå på systemets ARC-funksjon åpner du [Innstillinger](#). Om du er usikker på om tv-en er kompatibel med ARC-funksjonen, kan du sjekke i håndboken som fulgte med tv-en.

\*2 For å lytte til-lyd trykker du gjentatte ganger på FUNCTION for å velge [TV].

### Slik endrer du fargesystemet (gjelder ikke modeller for Latin-Amerika, Brasil, Europa og Russland)

Velg fargesystemet som tilsvarer fargesystemet til tv-en din.

Hver gang du utfører prosedyren under, endres fargesystemet som følger:  
NTSC ↔ PAL

Bruk systemets kontroller til å gjøre det.

1. Trykk på  (strøm) for å slå på systemet.
2. Trykk gjentatte ganger på FUNCTION for å velge [DVD/CD].
3. Hold inne MIC ECHO og MEGA BASS i mer enn 3 sekunder.  
[NTSC] eller [PAL] vises på displayet.

#### Hint

- Du kan også høre på lyd fra audio- eller videoutstyr via systemet. (Se [Lytte til musikk fra en ekstern lydenhet osv.](#))
- Hvis systemets lyd er lav når du kobler til det valgfrie utstyret, kan du prøve å justere lydinnstillingene på det tilkoblede utstyret. Dette kan gi høyere lyd. Du finner flere detaljer i bruksanvisningen til utstyret.

#### Merknad

- Ikke koble dette systemet til tv-en gjennom en videospiller.
- Når lydsignalene som sendes til systemets HDMI OUT (TV) ARC-kontakt ikke er 2-kanals lineære PCM-signaler, vises meldingene [CODE 01] og [SGNL ERR] på systemets display. (See [Om meldinger.](#))

Lydsystem for hjemmet  
MHC-V43D

## Utføre enkelt oppsett

Før du bruker systemet, kan du gjøre enkelte grunnleggende justeringer under det enkle oppsettet.

- 1 Koble systemet til tv-en. (Se [Tilkobling til tv-en.](#))
- 2 Slå på tv-en og velg inngang i henhold til tilkoblingen.
- 3 Trykk på  (strøm) for å slå på systemet.
- 4 Trykk gjentatte ganger på FUNCTION for å velge [DVD/CD].

Meldingen [Press ENTER to run QUICK SETUP.] vises nederst på tv-skjermen.

### Merknad

- Veiledningsmeldingen dukker opp når du slår på systemet for første gang etter at du har utført [RESET]. (Se [Tilbakestille alle innstillingene.](#))

- 5 Trykk på  (enter) uten å legge inn en plate.

[SPRÅKOPPSETT] vises på tv-skjermen. Viste elementer kan variere avhengig av land eller region.

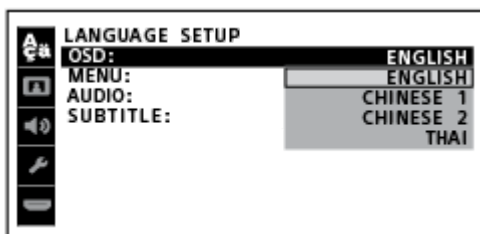

- 6 Trykk gjentatte ganger på  (opp)/  (ned) for å velge et språk, og så trykker du på  (enter).

[INNSTILLINGER VIDEO] vises på tv-skjermen.

- 7 Trykk på  (opp)/  (ned) gjentatte ganger for å velge innstillingen som passer til tv-en din, og så trykker du på  (enter).

Systemet er klart for bruk når [HURTIGINSTALLASJON er ferdig.] vises på tv-skjermen.

## For å avslutte enkelt oppsett

Hold inne SHIFT og trykk på SETUP.

## For å endre innstillingen manuelt

Se [Innstillinger.](#)





Lydsystem for hjemmet  
MHC-V43D

## Bruke mikrofonholder(e)

Du kan plassere mikrofoner (følger ikke med) i mikrofonholderne. For å bruke mikrofonholderen bretter du den ut med fingeren som illustrert nedenfor.

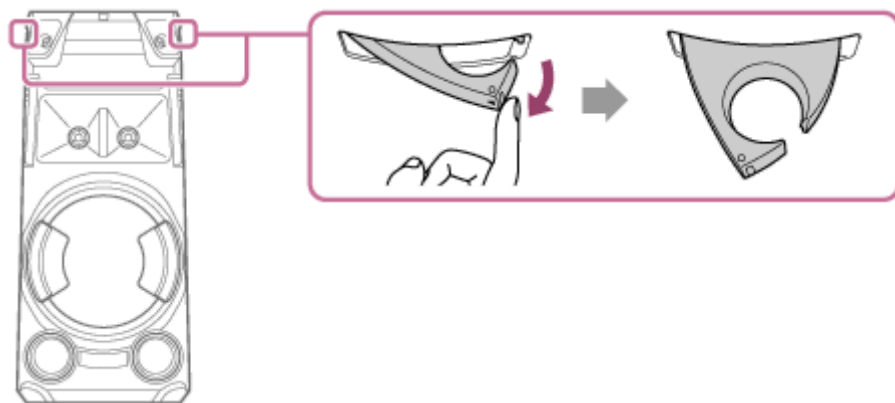

### Merknad

- Mikrofonholderne skal ikke brukes til annet enn å plassere mikrofoner i.
- Ikke hold i mikrofonholderne når du bærer systemet.
- Før du plasserer mikrofoner i mikrofonholderne, trykker du gjentatte ganger på MIC/GUITAR LEVEL - for å redusere mikrofonens lydvolumentil minstenivået.

### Beslektet emne

- [Synge karaoke](#)

Lydsystem for hjemmet  
MHC-V43D

## Slå av demonstrasjonen

---

Demonstrasjonen er slått på når du kjøper høyttaleren. Når du kobler systemet til et strømuttak med strømledningen (nettledningen), starter demonstrasjonen automatisk. Meldingene om de viktigste funksjonene til systemet ruller over displayet, og lyset slås på.

**1 Trykk gjentatte ganger på DISPLAY til demonstrasjonen slår seg av (strømsparemodus).**

Displayet og lyset slås av for å spare strøm.

## Aktivere demonstrasjonen

Trykk på DISPLAY.

### Hint

- Trykk på PARTY LIGHT for å slå av lyset under demonstrasjonen.

## Tilkobling til tv-en

Før du kobler til kabler, må du påse at strømledningen (nettledningen) er frakoblet.

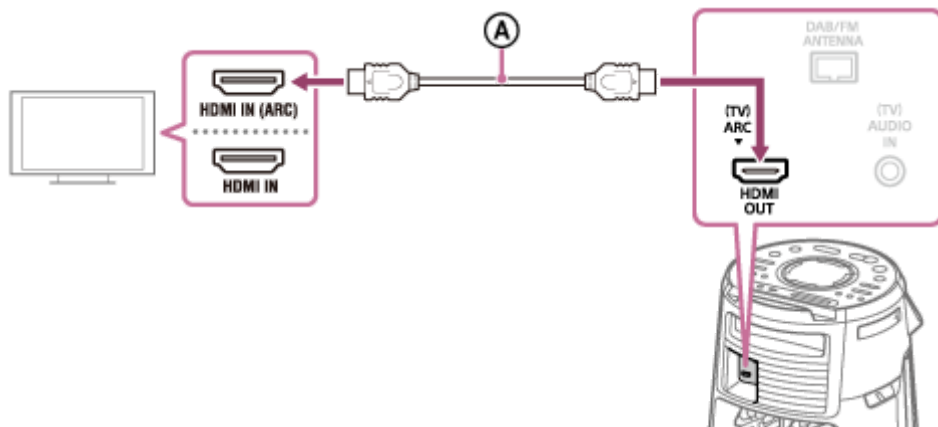

Ⓐ : Høyhastighets HDMI-kabel med Ethernet (følger ikke med)

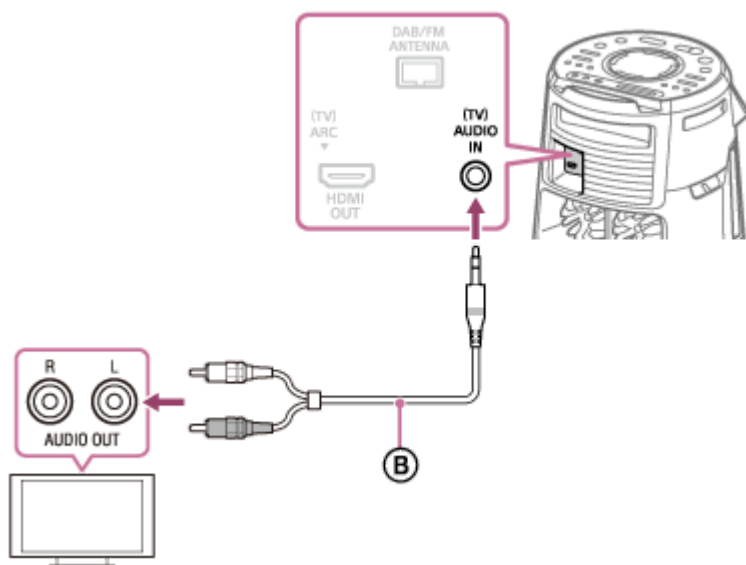

Ⓑ : Lydkabel (følger ikke med)

Velg tilkoblingsmetoder i henhold til kontaktene på tv-en din.

Tilgjengelig inngangskontakt på tv-en din	HDMI-kontakt med "ARC"*1	HDMI-kontakt uten "ARC"	Uten HDMI-kontakt
For å se video	Ⓐ	Ⓐ	Ikke tilgjengelig
For å lytte til tv-lyd*2	Ⓐ	Ⓑ	Ⓑ

\*1 Audio Return Channel (ARC)-funksjonen gjør at tv-en kan spille av lyd gjennom systemet kun med en HDMI-kabeltilkobling. For å slå på systemets ARC-funksjon åpner du [Innstillinger](#). Om du er usikker på om tv-en er kompatibel med ARC-funksjonen, kan du sjekke i håndboken som fulgte med tv-en.

\*2 For å lytte til-lyd trykker du gjentatte ganger på FUNCTION for å velge [TV].

### Slik endrer du fargesystemet (gjelder ikke modeller for Latin-Amerika, Brasil, Europa og Russland)

Velg fargesystemet som tilsvarer fargesystemet til tv-en din.

Hver gang du utfører prosedyren under, endres fargesystemet som følger:  
NTSC ↔ PAL

Bruk systemets kontroller til å gjøre det.

1. Trykk på  (strøm) for å slå på systemet.
2. Trykk gjentatte ganger på FUNCTION for å velge [DVD/CD].
3. Hold inne MIC ECHO og MEGA BASS i mer enn 3 sekunder.  
[NTSC] eller [PAL] vises på displayet.

#### Hint

- Du kan også høre på lyd fra audio- eller videoutstyr via systemet. (Se [Lytte til musikk fra en ekstern lydenhet osv.](#))
- Hvis systemets lyd er lav når du kobler til det valgfrie utstyret, kan du prøve å justere lydinnstillingene på det tilkoblede utstyret. Dette kan gi høyere lyd. Du finner flere detaljer i bruksanvisningen til utstyret.

#### Merknad

- Ikke koble dette systemet til tv-en gjennom en videospiller.
- Når lydsignalene som sendes til systemets HDMI OUT (TV) ARC-kontakt ikke er 2-kanals lineære PCM-signaler, vises meldingene [CODE 01] og [SGNL ERR] på systemets display. (See [Om meldinger.](#))

Lydsystem for hjemmet  
MHC-V43D

## Bruke Kontroll for HDMI-funksjonen

Hvis du kobler en tv som er kompatibel med Kontroll for HDMI-funksjonen\*, med HDMI-kabel (Høyhastighets HDMI-kabel med Ethernet, følger ikke med), kan du enkelt betjene enheten med en tv-fjernkontroll. Følgende funksjoner kan brukes med Kontroll for HDMI-funksjonen.

- Funksjon for avslåing av systemet
- Funksjon for kontroll av systemets lyd
- Funksjon for Audio Return Channel (ARC)
- Funksjon for ettrykksavspilling
- Funksjon for enkel fjernkontroll
- Funksjon for samme språk

\* Kontroll for HDMI er en standard som blir brukt av CEC (Consumer Electronics Control) for å tillate at HDMI (High-Definition Multimedia Interface)-enheter kontrollerer hverandre.

### Merknad

- Disse funksjonene kan fungere med andre enheter enn de som produseres av Sony, men det er ikke garantert.

### Klargjøring for bruk av Kontroll for HDMI-funksjonen

#### 1 Hold inne SHIFT og trykk på SETUP.

Oppsettsmenyen vises på tv-skjermen.

#### 2 Still [HDMI-OPPSETT] – [KONTROLL FOR HDMI] til [PÅ].

I utgangspunktet er denne innstillingen satt til [PÅ]. Du finner mer informasjon i [Innstillinger](#).

Aktiver Kontroll for HDMI-funksjonen tv-en som er tilkoblet systemet.

Hvis du aktiverer Kontroll for HDMI ("BRAVIA" Sync)-funksjonen når du bruker en tv som er produsert av Sony, aktiveres Kontroll for HDMI-funksjonen til systemet automatisk. Når innstillingene er fullført, vises, [COMPLETE] på displayet.

### Funksjon for avslåing av systemet

Systemet slår seg av automatisk når du slår av tv-en.

1. Hold inne SHIFT og trykk på SETUP.  
Oppsettsmenyen vises på tv-skjermen.
2. Still [HDMI-OPPSETT] – [HVILEMODUS KOBLET TIL TV] til [PÅ] eller [AUTO].  
I utgangspunktet er denne innstillingen satt til [AUTO]. Du finner mer informasjon i [Innstillinger](#).

### Merknad

- Avhengig av enhetens status er det ikke sikkert den tilkoblede enheten slår seg av.

## Funksjon for kontroll av systemets lyd

Hvis du slår på systemet mens du ser på tv, spilles tv-lyden av fra systemets høyttalere. Systemets lydvolument kan justeres med fjernkontrollen til tv-en.

Hvis tv-lyden ble spilt av fra systemets høyttalere forrige gang du så på tv, vil systemet slå seg på automatisk neste gang du slår på tv-en igjen.

Betjeninger kan også utføres fra tv-ens menyer. Du finner flere detaljer i bruksanvisningen til tv-en.

### Merknad

- For noen tv-er vises systemets lydvolument på skjermen. Det kan være forskjellig fra lydvolumentet på displayet.
- Avhengig av tv-ens innstillinger er det ikke sikkert funksjonen for kontroll av systemets lyd er tilgjengelig. Du finner flere detaljer i bruksanvisningen til tv-en.

## Funksjon for Audio Return Channel (ARC)

Hvis systemet er koblet til HDMI IN-kontakten til en tv med Audio Return Channel (ARC)-funksjon, kan du lytte til tv-lyden fra systemets høyttalere uten å bruke en lyd kabel (følger ikke med).

1. Hold inne SHIFT og trykk på SETUP.  
Oppsettsmenyen vises på tv-skjermen.
2. Still [HDMI-OPPSETT] – [AUDIO RETURN CHANNEL] til [PÅ].  
I utgangspunktet er denne innstillingen satt til [PÅ]. Du finner mer informasjon i [Innstillinger](#).

### Merknad

- Hvis tv-en ikke er kompatibel med Audio Return Channel (ARC)-funksjonen, må du koble til en lyd kabel (følger ikke med).

## Funksjon for ettrykksavspilling

Når du trykker på ► (spill av) i DVD/CD- eller USB-modus, slås tv-en på automatisk. Tv-inngangen endres til den HDMI-inngangen systemet er tilkoblet.

### Merknad

- Avhengig av tv-en er det ikke sikkert den første delen av innholdet spilles av riktig.

## Funksjon for enkel fjernkontroll

Du kan velge systemet med SYNC MENU og betjene det.

Denne funksjonen kan brukes hvis tv-en støtter koblingsmenyen. Du finner flere detaljer i bruksanvisningen til tv-en.

### Merknad

- I tv-ens koblingsmeny kjennes systemet igjen som "Player" av tv-en.
- Noen betjeninger er kanskje ikke tilgjengelig med noen tv-er.

## Funksjon for samme språk

Når du endrer språk for tv-ens menyer, endres også språket på systemets display.

## Beslektet emne

- [Tilkobling til tv-en](#)

Lydsystem for hjemmet  
MHC-V43D

## Lytte til musikk fra en ekstern lydenhet osv.

Du kan lytte til musikk fra en ekstern lydenhet ved å koble denne til systemet med en lyd-kabel (følger ikke med).

- 1 Trykk gjentatte ganger på  (volum) - (eller trykk på VOLUME - på systemet) til [VOL MIN] vises på displayet.
- 2 Koble en ekstern lydenhet til systemets (TV) AUDIO IN-kontakt med en lyd-kabel.

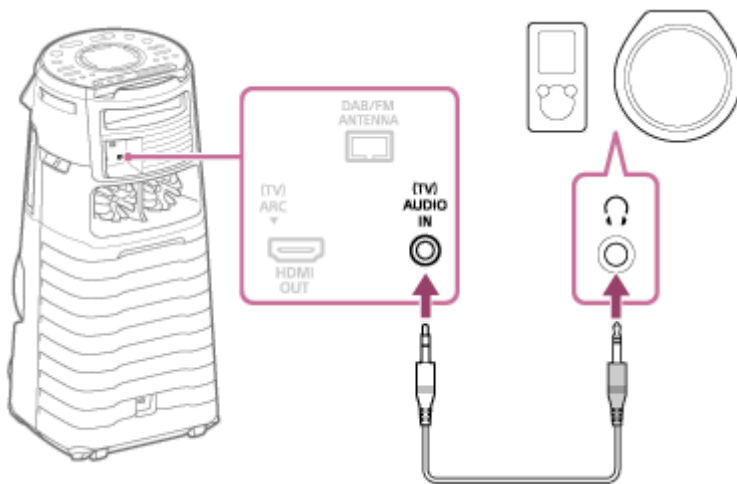

- 3 Trykk gjentatte ganger på FUNCTION for å velge [AUDIO IN].
- 4 Slå på den tilkoblede enheten, og start avspillingen.
- 5 Juster volumet.

Juster volumet på systemet først. Hvis lyd-volumet fortsatt er for lavt, kan du justere lyd-volumet til den tilkoblede enheten.

### Hint

- Det kan være at systemet går inn i standby-modus automatisk hvis lyd-volumet til den eksterne lydenheten er for lavt. Juster enhetens lyd-volum. Se "[Automatisk standby-funksjon](#)" hvis du ønsker å slå av automatisk standby-funksjonen.

### Beslektet emne

- [Automatisk standby-funksjon](#)



Lydsystem for hjemmet  
MHC-V43D

## Spille av en plate

Slik spiller du av en plate på systemet.

- 1 Trykk gjentatte ganger på **FUNCTION** for å velge [DVD/CD].
- 2 Trykk på **▲ (åpne/lukke)** på systemet for å åpne plateskuffen, og så legger du i en plate med etiketten opp.



- 3 Trykk på **▲ (åpne/lukke)** på systemet igjen for å lukke plateskuffen.  
Ikke tving plateskuffen igjen, da dette kan føre til funksjonsfeil.
- 4 Hvis platen er en DATA CD eller DATA DVD, trykker du gjentatte ganger på **MEDIA MODE** for å velge [MUSIKK] eller [VIDEO].
- 5 Trykk på **▶ (spill av)** for å starte avspillingen.

## Andre operasjoner

Avhengig av platen eller filen er det ikke sikkert funksjonen fungerer.

For å:	Gjør dette:
Stanse avspillingen	Trykk på <b>■ (stopp)</b> .
Sette avspillingen på pause	Trykk på <b>▬ (pause)</b> .
Fortsette avspillingen eller gå tilbake til normal avspilling	Trykk på <b>▶ (spill av)</b> .
Avbryte fortsettelsespunktet	Trykk på <b>■ (stopp)</b> to ganger.

For å:	Gjør dette:
Velge et spor, fil, kapittel eller scene	Trykk på ◀◀ (forrige) eller ▶▶ (neste) under avspilling. Du kan også holde inne SHIFT og trykke på tallknappene, og så trykker du på + (enter).
Velge en mappe	Trykk gjentatte ganger på 📁 (mappe) -/+.
Vise DVD-tittelen	Trykk på DVD TOP MENU.
Vise DVD-menyen	Trykk på DVD/TUNER MENU.
Finn et punkt raskt i spol raskt fremover eller spol raskt tilbake (Låst søk)	Trykk på ◀◀ (spol raskt tilbake) eller ▶▶ (spol raskt fremover) under avspilling. Hver gang du trykker på ◀◀ (spol raskt tilbake) eller ▶▶ (spol raskt fremover), endres avspillingshastigheten.
Se bilderute til bilderute (Sakte kino)	Trykk på ⏸ (pause), og trykk deretter på ◀◀ (spol langsomt tilbake) eller ▶▶ (spol langsomt fremover). Hver gang du trykker på ◀◀ (spol langsomt tilbake) eller ▶▶ (spol langsomt fremover), endres avspillingshastigheten.

### For å spille av en spesifikk fil

1. Trykk gjentatte ganger på MEDIA MODE for å velge [MUSIKK] eller [VIDEO] på tv-skjermen.
2. Trykk på SEARCH for vise mappelisten på tv-skjermen.
3. Trykk gjentatte ganger på ⬆ (opp)/ ⬇ (ned) for å velge ønsket mappe.
4. Trykk på + (enter) for å vise fillisten på tv-skjermen.  
Trykk på RETURN for å gå tilbake til mappelisten.
5. Trykk gjentatte ganger på ⬆ (opp)/ ⬇ (ned) for å velge ønsket fil, og så trykker du på + (enter).

### Beslektet emne

- [Tilkobling til tv-en](#)

Lydsystem for hjemmet  
MHC-V43D

## Forskjellige betjeninger ved plateavspilling

Avhengig av platen eller filen er det ikke sikkert funksjonen fungerer.

### Velge et spesifikt spor (for AUDIO CD)

Hold inne SHIFT og trykk på tallknappene for å velge ønsket spor, og så trykker du på  $\square$  (enter).

### Søke etter en spesifikk tittel/kapittel/scene/spor/indeks (for DVD VIDEO/VIDEO CD)

1. Trykk gjentatte ganger på SEARCH under avspilling for å velge søkemodusen.
2. Hold inne SHIFT og trykk på tallknappene for å skrive inn ønsket tittel, kapittel, scene, spor eller indeksnummer, og så trykker du på  $\square$  (enter).  
Avspillingen starter.

#### Merknad

- For VIDEO CD med PBC-avspilling trykker du på SEARCH for å søke i scenen.
- For VIDEO CD uten PBC-avspilling trykker du på SEARCH for å søke i sporet og indeksen.

### For å søke etter et bestemt punkt ved hjelp av en tidskode (for DVD VIDEO)

1. Trykk gjentatte ganger på SEARCH under avspilling for å velge tidssøkemodusen.
2. Hold inne SHIFT og trykk på tallknappene for å skrive inn tidskoden, og så trykker du på  $\square$  (enter).  
Eksempel: For å finne en scene etter 2 timer, 10 minutter og 20 sekunder holder du inne SHIFT og trykker på 2, 1, 0, 2, 0 ([2:10:20]).  
Hvis du gjør en feil, holder du inne SHIFT og trykker på CLEAR for å avbryte nummeret.

### For å søke med DVD-menyen (for DVD VIDEO)

1. Trykk på DVD/TUNER MENU.
2. Trykk på  $\blacktriangle$  (opp)/ $\blacktriangledown$  (ned)/ $\blacktriangleleft$  (venstre)/ $\blacktriangleright$  (høyre), eller hold inne SHIFT og trykk på tallknappene for å velge ønsket tittel eller element, og så trykker du på  $\square$  (enter).

### Endre kameravinkel (for DVD VIDEO)

Trykk gjentatte ganger på ANGLE under avspilling for å velge ønsket kameravinkel.

### Velge undertekster (for DVD VIDEO)

Trykk gjentatte ganger på SUBTITLE under avspilling for å velge ønsket undertekstspråk eller slå av undertekstene.

### Endre språk/lyd (for DVD VIDEO / VIDEO CD / AUDIO CD / DATA CD / DATA DVD)

Trykk gjentatte ganger på AUDIO under avspilling for å velge ønsket lydformat eller -modus.

## DVD VIDEO

Du kan velge lydformat eller språk når kilden inneholder flere lydformater eller lyd på flere språk. Språkkoder indikeres med 4 sifre. Se [Liste over språkkoder](#) for å bekrefte hvilket språk koden representerer. Når det samme språket vises to eller flere ganger, tas DVD VIDEO opp i flere lydformater.

## VIDEO CD/AUDIO CD/lydfil

Du kan endre lydutgangen.

- [STEREO]\*: Stereolyden.
- [1/L]/[2/R]: Monolyden til venstre eller høyre kanal.

## SUPER VIDEO CD

- [1:STEREO]\*: Stereolyden til lydspor 1.
- [1:1/L]/[1:2/R]: Monolyden til venstre eller høyre kanal av lydspor 1.
- [2:STEREO]: Stereolyden til lydspor 2.
- [2:1/L]/[2:2/R]: Monolyden til venstre eller høyre kanal av lydspor 2.

\* Standardinnstilling

## Spille en VIDEO CD med PBC-funksjoner (for VIDEO CD)

Du kan bruke PBC (Playback Control)-menyen til å nyte de interaktive funksjonene til VIDEO CD (VIDEO CD-versjon 2.0 og Super VCD).

1. Trykk på ► (spill av) for å spille av en VIDEO CD med PBC-funksjoner. PBC-menyen vises på tv-skjermen.
2. Hold inne SHIFT og trykk på tallknappene for å velge ønsket nummer, og så trykker du på  (enter).
3. Fortsett avspillingen i henhold til instruksjonene i menyen.

### Merknad

- PBC-avspillingen avbrytes når Gjenta aktiveres.

## For å avbryte PBC-avspilling

1. Trykk på ◀◀ (forrige) eller ▶▶ (neste), eller hold inne SHIFT og trykk på tallknappene for å velge et spor når avspillingen er stanset.
2. Trykk på ► (spill av) eller  (enter). Avspillingen starter fra valgt spor.

## For å fortsette å spille av PBC

Trykk på ■ (stopp) to ganger, og så trykker du på ► (spill av).

## Fortsett avspillingen for flere plater (for DVD VIDEO/VIDEO CD)

Dette systemet kan lagre fortsettelsespunkt for avspilling for inntil 6 plater. Avspillingen fortsetter når du setter inn den samme platen igjen. Hvis du lagrer et fortsettelsespunkt for avspilling for en 7. plate, slettes fortsettelsespunktet til den første platen. For å aktivere funksjonen stiller du [FORTS. AVSPILLING] i [INNSTILLINGER SYSTEM] til [PÅ].

### Merknad

- For å spille av fra begynnelsen av platen trykker du på ■ (stopp) to ganger, og så trykker du på ► (spill av).

---

## Beslektet emne

- [Tilkobling til tv-en](#)



Lydsystem for hjemmet  
MHC-V43D

## Bruke avspillingsmodus

Avhengig av platen eller filen er det ikke sikkert funksjonen fungerer.

### Spille av i rekkefølge eller tilfeldig rekkefølge (Normal avspilling / Tilfeldig avspilling) (for AUDIO CD/DATA CD/DATA DVD)

Trykk gjentatte ganger på PLAY MODE mens avspillingen er stanset.

- [DISC]<sup>\*1</sup>: Spiller av platen.
- [FOLDER]<sup>\*2</sup>: Spiller av alle spillbare filer i den spesifiserte mappen på platen.
- [DISC (SHUFFLE)]: Stokker alle lydfilene på platen.
- [FOLDER (SHUFFLE)]<sup>\*2</sup>: Stokker alle lydfile i den spesifiserte mappen på platen.

\*1 Standardinnstilling

\*2 Kan ikke velges for AUDIO CD.

#### Merknad

- [FLDR] og [SHUF] slukkes på displayet når [DISC] er angitt for Normal avspilling.
- [FLDR] lyser på displayet når [FOLDER] er angitt for Normal avspilling.
- [SHUF] lyser på displayet når [DISC (SHUFFLE)] er angitt for Tilfeldig avspilling.
- [FLDR] og [SHUF] lyser på displayet når [FOLDER (SHUFFLE)] er angitt for Tilfeldig avspilling.
- Tilfeldig avspilling kan ikke utføres med videofiler.
- Tilfeldig avspilling avbrytes når du:
  - åpner plateskuffen.
  - utfører synkronisert overføring.
  - endrer MEDIA MODE-innstillingen.
- Tilfeldig avspilling kan bli avbrutt når du velger en mappe eller et spor å spille av.

### Gjenta en avspilling (Gjenta) (for DVD VIDEO/VIDEO CD/AUDIO CD/DATA CD/DATA DVD)

Trykk gjentatte ganger på REPEAT/FM MODE.

Avhengig av platen eller filen er det ikke sikkert alle innstillingene er tilgjengelige.

- [OFF]<sup>\*</sup>: Avspillingen gjentas ikke.
- [ALL]: Gjentar alle spor eller filer i valgt avspillingsmodus.
- [DISC]: Gjentar alt innhold (kun for DVD VIDEO og VIDEO CD).
- [TITLE]: Gjentar den gjeldende tittelen (kun for DVD VIDEO).
- [CHAPTER]: Gjentar den gjeldende kapittelet (kun for DVD VIDEO).

- [TRACK]: Gjentar den gjeldende sporet.
- [FILE]: Gjentar den gjeldende videofilen.

\* Standardinnstilling

## For å avbryte Gjenta

Trykk gjentatte ganger på REPEAT/FM MODE for å velge [OFF].

### Merknad

- [ ] lyser på displayet når [ALL] eller [DISC] er angitt for Gjenta.
- [ ] lyser på displayet når [TITLE], [CHAPTER], [TRACK] eller [FILE] er angitt for Gjenta.
- Du kan ikke utføre Gjenta med VIDEO CD under PBC-avspilling.
- Avhengig av DVD VIDEO er det ikke sikkert Gjenta kan utføres.
- Gjenta avbrytes når du:
  - åpner plateskuffen.
  - slår av systemet (kun DVD VIDEO og VIDEO CD).
  - endrer funksjonen (kun DVD VIDEO og VIDEO CD).
  - utfører synkronisert overføring.
  - endrer MEDIA MODE-innstillingen.

Lydsystem for hjemmet  
MHC-V43D

## Vise informasjon på en plate

Du kan vise følgende informasjon fra en plate på tv-skjermen og displayet.

Hold inne SHIFT og trykk gjentatte ganger på  DISPLAY under avspilling.

Eksempel:

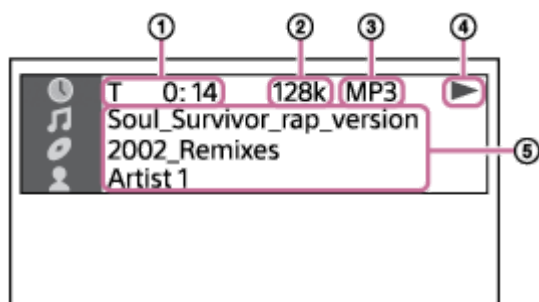

1. Avspillingsinformasjon  
Spilletid og tid som gjenstår
2. Bithastighet
3. Medietype
4. Avspillingsstatus
5. Ulike navn
  - Filnavn, mappenavn
  - Sangnavn, artistnavn, albumnavn

### Merknad

- Avhengig av hvilken kilde det spilles av fra, kan det være at noe informasjon eller tegn ikke kan vises.
- Den viste informasjonen kan variere avhengig av avspillingsmodusen.
- Systemet har støtte for ID3-versjonene 1.0/1.1/2.2/2.3.
- Hvis navnet inneholder tegn som ikke kan vises, vil disse vises som .

Trykk gjentatte ganger på DISPLAY når systemet er slått på.

Du kan vise følgende informasjon:

- Avspillingstid / gjenstående tid
- Filnavn, mappenavn
- Sangnavn, artistnavn, albumnavn

### Merknad



- Avhengig av brukte tegn er det ikke sikkert navnet kan vises.
- Det er ikke sikkert avspillingstiden til lydfiler og videofiler vises riktig.
- Passert avspillingstid for en lydfil som er kodet med en VBR (variabel bithastighet) vises ikke riktig.

---

## Beslektet emne

- [Tilkobling til tv-en](#)

5-013-979-61(1) Copyright 2020 Sony Corporation

## Begrense avspilling av plater (foreldrekontroll)

Du kan begrense avspillingen av DVD VIDEO-er i henhold til et forhåndsbestemt nivå. Scener kan hoppes over eller erstattes av andre scener.

- 1 Hold inne SHIFT og trykk på SETUP mens avspillingen er stanset.
- 2 Trykk gjentatte ganger på  $\uparrow$  (opp)/  $\downarrow$  (ned) for å velge [INNSTILLINGER SYSTEM], og så trykker du på  $\oplus$  (enter).
- 3 Trykk gjentatte ganger på  $\uparrow$  (opp)/  $\downarrow$  (ned) for å velge [BARNESIKRING], og så trykker du på  $\oplus$  (enter).
- 4 Hold inne SHIFT og trykk på tallknappene for å skrive inn eller skrive inn på nytt det 4-sifrede passordet ditt, og så trykker du på  $\oplus$  (enter).
- 5 Trykk gjentatte ganger på  $\uparrow$  (opp)/  $\downarrow$  (ned) for å velge [STANDARD], og så trykker du på  $\oplus$  (enter).
- 6 Trykk gjentatte ganger på  $\uparrow$  (opp)/  $\downarrow$  (ned) for å velge et geografisk område som begrensingsnivå for avspillingen, og så trykker du på  $\oplus$  (enter).  
Området er valgt.  
Når du velger [OTHERS  $\rightarrow$  ], skriver du inn en områdekode for ønsket geografisk område i henhold til [Listen over områdekoder for foreldrekontroll](#) ved å holde inne SHIFT og trykke på tallknappene.
- 7 Trykk gjentatte ganger på  $\uparrow$  (opp)/  $\downarrow$  (ned) for å velge [NIVÅ], og så trykker du på  $\oplus$  (enter).
- 8 Trykk gjentatte ganger på  $\uparrow$  (opp)/  $\downarrow$  (ned) for å velge ønsket nivå, og så trykker du på  $\oplus$  (enter).  
Desto lavere verdi, jo strengere begrensning.

### Slå av foreldrekontrollen

Still [NIVÅ] til [OFF] i trinn **8**.

### Spille av en plate med foreldrekontroller angitt

1. Legg inn platen og trykk på  $\blacktriangleright$  (spill av).  
En skjerm for innskriving av passord vises på tv-skjermen.
2. Hold inne SHIFT og trykk på tallknappene for å skrive inn eller skrive inn på nytt det 4-sifrede passordet ditt, og så trykker du på  $\oplus$  (enter).  
Systemet starter avspillingen.

### Hvis du glemmer passordet

1. Ta ut platen og gjenta trinnene **1** til **3**.
2. Hold inne SHIFT og trykk på tallknappene for å legge inn et passord [199703], og så trykker du på  $\oplus$  (enter).

3. Følg anvisningene på skjermen for å legge inn et nytt 4-sifret passord.

4. Legg inn platen på nytt og trykk på ► (spill av).  
Du må skrive inn passordet på nytt.

---

---

#### Beslektet emne

- [Tilkobling til tv-en](#)

5-013-979-61(1) Copyright 2020 Sony Corporation

Lydsystem for hjemmet  
MHC-V43D

## Koble til en USB-enhet

---

### Kompatible USB-enheter

- USB-enheter som overholder masselagringsklassen USB

Enkelte USB-enheter fungerer muligens ikke med systemet selv om de oppfyller betingelsene over. iPhone/iPod-enheter kan ikke kobles til med en USB-tilkobling.

**1** Trykk gjentatte ganger på **FUNCTION** for å velge **[USB]**.

**2** Koble en USB-enhet til systemets **ψ (USB)**-port.

### Merknad

- Du kan bruke en USB-adapter (følger ikke med) til å koble USB-enheten til systemet hvis USB-enheten ikke kan plugges i systemets **ψ (USB)**-port.

---

### Beslektet emne

- [Spille av fra en USB-enhet](#)

Lydsystem for hjemmet  
MHC-V43D

## Spille av fra en USB-enhet

- 1 Trykk gjentatte ganger på FUNCTION for å velge [USB].
- 2 Koble en USB-enhet til systemets  $\Psi$  (USB)-port.
- 3 Trykk på MEDIA MODE for å velge [MUSIC] eller [VIDEO].
- 4 Trykk på  $\blacktriangleright$  (spill av) for å starte avspillingen.

## Andre operasjoner

Avhengig av filen er det ikke sikkert funksjonen fungerer.

For å:	Gjør dette:
Stanse avspillingen	Trykk på $\blacksquare$ (stopp).
Sette avspillingen på pause	Trykk på $\parallel$ (pause).
Fortsette avspillingen eller gå tilbake til normal avspilling	Trykk på $\blacktriangleright$ (spill av).
Avbryte fortsettelsespunktet	Trykk på $\blacksquare$ (stopp) to ganger.
Velge en fil	Trykk på $\blacktriangleleft\blacktriangleleft$ (forrige) eller $\blacktriangleright\blacktriangleright$ (neste) under avspilling. Du kan også holde inne SHIFT og trykke på tallknappene, og så trykker du på $\boxplus$ (enter).
Velge en mappe	Trykk gjentatte ganger på $\text{mappe}$ (mappe) -/+.
Finn et punkt raskt i spol raskt fremover eller spol raskt tilbake (Låst søk)	Trykk på $\blacktriangleleft$ (spol raskt tilbake) eller $\blacktriangleright$ (spol raskt fremover) under avspilling. Trykk på $\blacktriangleright$ (spill av) for å gjenoppta avspillingen. Hver gang du trykker på $\blacktriangleleft$ (spol raskt tilbake) eller $\blacktriangleright$ (spol raskt fremover), endres avspillingshastigheten.
Endre lydutgangen	Trykk gjentatte ganger på AUDIO under avspilling. <ul style="list-style-type: none"> <li>• [STEREO]: Stereolyden</li> <li>• [1/L]/[2/R]: Monolyden til venstre eller høyre kanal</li> </ul>

## For å spille av en spesifikk fil

1. Trykk gjentatte ganger på MEDIA MODE for å velge [MUSIKK] eller [VIDEO] på tv-skjermen.
2. Trykk på SEARCH for vise mappelisten på tv-skjermen.
3. Trykk gjentatte ganger på  $\blacktriangleup$  (opp)/  $\blacktriangledown$  (ned) for å velge ønsket mappe.

4. Trykk på  (enter) for å vise fillisten på tv-skjermen.  
Trykk på RETURN for å gå tilbake til mappelisten.

5. Trykk gjentatte ganger på  (opp)/  (ned) for å velge ønsket fil, og så trykker du på  (enter).

#### **Merknad**

- Du kan bruke en USB-adapter (følger ikke med) til å koble USB-enheten til systemet hvis USB-enheten ikke kan plugges i systemets  (USB)-port.

---

#### **Beslektet emne**

- [Vise informasjon på en USB-enhet](#)

5-013-979-61(1) Copyright 2020 Sony Corporation

Lydsystem for hjemmet  
MHC-V43D

## Bruke avspillingsmodus

Avhengig av filen er det ikke sikkert funksjonen fungerer.

### Spille av i rekkefølge eller tilfeldig rekkefølge (Normal avspilling / Tilfeldig avspilling) (for USB)

Trykk gjentatte ganger på PLAY MODE mens avspillingen er stanset.

- [ONE USB DEVICE]\*: Spiller av fra USB-enheten.
- [FOLDER]: Spiller av alle spillbare filer i den spesifiserte mappen på USB-enheten.
- [ONE USB DEVICE (SHUFFLE)]: Stokker alle lydfiler på USB-enheten.
- [FOLDER (SHUFFLE)]: Stokker alle lydfilene i den spesifiserte mappen på USB-enheten.

\* Standardinnstilling

#### Merknad

- [FLDR] og [SHUF] slukkes på displayet når [ONE USB DEVICE] er angitt for Normal avspilling.
- [FLDR] lyser på displayet når [FOLDER] er angitt for Normal avspilling.
- [SHUF] lyser på displayet når [ONE USB DEVICE (SHUFFLE)] er angitt for Tilfeldig avspilling.
- [FLDR] og [SHUF] lyser på displayet når [FOLDER (SHUFFLE)] er angitt for Tilfeldig avspilling.
- Tilfeldig avspilling kan ikke utføres med videofiler.
- Tilfeldig avspilling avbrytes når du:
  - utfører synkronisert overføring.
  - endrer MEDIA MODE-innstillingen.
- Tilfeldig avspilling kan bli avbrutt når du velger en mappe å spille av.

### Gjenta en avspilling (Gjenta) (for USB)

Trykk gjentatte ganger på REPEAT/FM MODE.

Avhengig av platen er det ikke sikkert alle innstillingene er tilgjengelige.



- [OFF]\*: Avspillingen gjentas ikke.
- [ALL]: Gjentar alle filer i valgt avspillingsmodus.
- [TRACK]: Gjentar den gjeldende lydfilen.
- [FILE]: Gjentar den gjeldende videofilen.

\* Standardinnstilling

### For å avbryte Gjenta

Trykk gjentatte ganger på REPEAT/FM MODE for å velge [OFF].

## Merknad

- [  ] lyser på displayet når [ALL] er angitt for Gjenta.
- [  1 ] lyser på displayet når [TRACK] eller [FILE] er angitt for Gjenta.
- Gjenta avbrytes når du:
  - utfører synkronisert overføring.
  - endrer MEDIA MODE-innstillingen.



Lydsystem for hjemmet  
MHC-V43D

## Vise informasjon på en USB-enhet

Du kan vise følgende informasjon fra en USB-enhet på tv-skjermen og displayet.

Hold inne SHIFT og trykk gjentatte ganger på  DISPLAY under avspilling.

Eksempel:

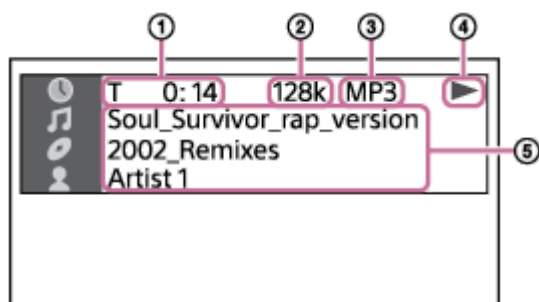

1. Avspillingsinformasjon  
Spilletid og tid som gjenstår
2. Bithastighet
3. Medietype
4. Avspillingsstatus
5. Ulike navn
  - Filnavn, mappenavn
  - Sangnavn, artistnavn, albumnavn

### Merknad

- Avhengig av hvilken kilde det spilles av fra, kan det være at noe informasjon eller tegn ikke kan vises.
- Den viste informasjonen kan variere avhengig av avspillingsmodusen.
- Systemet har støtte for ID3-versjonene 1.0/1.1/2.2/2.3.
- Hvis navnet inneholder tegn som ikke kan vises, vil disse vises som .

Trykk gjentatte ganger på DISPLAY når systemet er slått på.  
Du kan vise følgende informasjon:

- Avspillingstid / gjenstående tid
- Filnavn, mappenavn
- Sangnavn, artistnavn, albumnavn

### Merknad

- Avhengig av brukte tegn er det ikke sikkert navnet kan vises.
- Det er ikke sikkert avspillingstiden til lydfiler og videofiler vises riktig.
- Passert avspillingstid for en lydfil som er kodet med en VBR (variabel bithastighet) vises ikke riktig.

5-013-979-61(1) Copyright 2020 Sony Corporation

Lydsystem for hjemmet  
MHC-V43D

## Overføre musikk fra en plate

Du kan overføre musikk fra en plate (kun AUDIO CD eller MP3-plater) til en USB-enhet som er koblet til systemets  $\Psi$  (USB)-port.

Lydformatet til filer som overføres av systemet, er MP3.

### Merknad om innhold som er beskyttet av opphavsretten

Den overførte musikken er begrenset til privat bruk. Annen bruk av musikken forutsetter tillatelse fra innehaveren av opphavsretten.

#### Merknad

- Ikke fjern USB-enheten under overføring. Å gjøre dette kan ødelegge dataene på USB-enheten eller skade selve USB-enheten.
- MP3-filer overføres med samme bithastighet som de originale filene.
- Når du overfører fra AUDIO CD, kan du velge bithastigheten før du overfører.
- USB-overføring er ikke mulig når plateskuffen er åpen.

### 1 Koble en overførbar USB-enhet til systemets $\Psi$ (USB)-port.

#### Merknad

- Du kan bruke en USB-adapter (følger ikke med) til å koble USB-enheten til systemet hvis USB-enheten ikke kan plugges i systemets  $\Psi$  (USB)-port.

### 2 Trykk på **OPTIONS**.

Alternativer-menyen vises på displayet.

### 3 Trykk gjentatte ganger på $\blacktriangle$ (opp)/ $\blacktriangledown$ (ned) for å velge [BIT RATE], og så trykker du på $\boxplus$ (enter).

### 4 Trykk gjentatte ganger på $\blacktriangle$ (opp)/ $\blacktriangledown$ (ned) for å velge ønsket bithastighet, og så trykker du på $\boxplus$ (enter).

- [128 KBPS]: Kodete MP3-filer har mindre filstørrelse og lavere lyd kvalitet.
- [256 KBPS]: Kodete MP3-filer har større filstørrelse, men høyere lyd kvalitet.

Trykk på **OPTIONS** for å forlate menyen.

### 5 Trykk gjentatte ganger på **FUNCTION** for å velge [DVD/CD], og så legger du i en plate.

### 6 Gjør klar lydkilden.

- Synkronisert overføring: Overfør alle spor eller MP3-filer fra en plate til en USB-enhet. Hvis systemet starter avspillingen automatisk, trykker du på  $\blacksquare$  (stopp) to ganger for stoppe å avspillingen helt. Trykk gjentatte ganger på **PLAY MODE** mens avspillingen er stoppet for å velge ønsket modus.

#### Merknad

- Hvis du begynner å overføre i Tilfeldig avspilling eller Gjenta, endres valgt avspillingsmodus til Normal avspilling automatisk.

- REC1-overføring: Overfør ett spor eller en MP3-fil under avspilling. Velg sporet eller MP3-filen du ønsker å overføre, og så starter du avspillingen.

## 7 Trykk på REC TO USB.

[PUSH ENTER] vises på displayet.

## 8 Trykk på (enter).

Overføring starter, og så vises [DO NOT REMOVE] på displayet. Ikke fjern USB-enheten før overføringen er fullført. Når overføringen er fullført, gjør systemet følger:

- Synkronisert overføring:  
Platen stanser automatisk.
- REC1-overføring:  
Platen fortsetter å spille neste spor eller fil.

## For å stoppe overføringen

Trykk på  (stopp).

### Merknad

- Du kan ikke overføre MP3-filer på en UDF (Universal Disk Format)-formatert plate til USB-enheten.
- Det spilles ikke av lyd under overføringen.
- CD-TEXT-informasjonen overføres ikke til de skapte MP3-filene.
- Overføringen stanser automatisk hvis:
  - USB-enheten går tom for plass under overføringen.
  - Antallet lydfiler eller mapper på USB-enheten når grensen for hvor mange systemet kan gjenkjenne.
- Hvis en mappe eller fil som du forsøker å overføre, allerede eksisterer på USB-enheten med det samme navnet, legges et tall til navnet uten at den originale mappen eller filen skrives over.
- Følgende operasjoner kan ikke utføres under overføring:
  - Åpne plateskuffen.
  - Velg et annet spor eller en fil.
  - Sett avspillingen på pause, eller finn et punkt i sporet eller filen.
  - Endre funksjonen.
- Når du overfører musikk til en WALKMAN® med "Media Manager for WALKMAN", skal du overføre i MP3-format.
- Når du kobler en WALKMAN® til systemet, må du påse at du kobler til etter at [Creating Library] eller [Creating Database] på WALKMAN® er borte.

## Regler for oppretting av mapper og filer

Det maksimale antallet MP3-filer som kan genereres.

- 298 mapper
- 650 filer i en mappe
- 650 filer i en REC1-CD- eller REC1-MP3-mappe

Disse tallene kan variere avhengig av filen og mappekonfigurasjonen.

Når du overfører til en USB-enhet, opprettes det en [MUSIC]-mappe rett under [ROOT]. Mapper og filer genereres i denne [MUSIC]-mappen i henhold til overføringsmetoden og kilden som følger:

### Synkronisert overføring

- Når alle sporene overføres fra en AUDIO CD  
Mappenavn: [CDDA0001]\*  
Filnavn: [TRACK001]\*
- Når det overføres MP3-filer fra en plate  
Mappenavn: Samme som kilden  
Filnavn: Samme som kilden











### REC1-overføring

- Når et spor overføres fra en AUDIO CD  
Mappenavn: [REC1-CD]  
Filnavn: [TRACK001]\*
- Når det overføres en MP3-fil fra en plate  
Mappenavn: [REC1-MP3]  
Filnavn: Samme som kilden

\* Mappe- og filnummer tilordnes i rekke etter dette.

## Slette lydfiler eller mapper på USB-enheten

Du kan slette lydfiler eller mapper på USB-enheten som er koblet til systemet.

- 1 Trykk gjentatte ganger på FUNCTION for å velge [USB].**
- 2 Trykk gjentatte ganger på MEDIA MODE for å velge [MUSIC].**
- 3 Trykk på OPTIONS mens avspillingen er stanset.**  
Alternativer-menyen vises på displayet.
- 4 Trykk gjentatte ganger på  (opp)/  (ned) for å velge [ERASE], og så trykker du på  (enter).**  
Mappelisten vises på tv-skjermen.
- 5 Trykk gjentatte ganger på  (opp)/  (ned) for å velge en mappe, og så trykker du på  (enter).**  
Fillisten vises på tv-skjermen.
- 6 Trykk gjentatte ganger på  (opp)/  (ned) for å velge lydfilen du ønsker å slette, og så trykker du på  (enter).**  
Hvis du ønsker å slette alle lydfilene i mappen, velger du [ALL TRACKS] på listen. [FOLDER ERASE] eller [TRACK ERASE] og [PUSH ENTER] vises på displayet. Trykk på  (stopp) for å avbryte betjeningen.
- 7 Trykk på  (enter).**  
[COMPLETE] vises på displayet.  
Trykk på OPTIONS for å lukke alternativer-menyen.

### Merknad

- Du kan bare slette støttede lydfiler samt filer i MP4- og 3GP-format.
- Du kan ikke slette lydfiler eller mapper når Tilfeldig avspilling er valgt. Angi Normal avspilling som avspillingsmodus før du sletter.
- Sletting er ikke mulig når plateskuffen er åpen.
- Ikke fjern USB-enheten under sletting.

### Beslektet emne

- [Tilkobling til tv-en](#)



Lydsystem for hjemmet  
MHC-V43D

## Pare og koble til BLUETOOTH-enheter

Når du skal pare med to eller flere BLUETOOTH-enheter, utfører du følgende pareprosedyre for hver enhet. Før du betjener systemet, må du gjøre følgende:

- Plasser BLUETOOTH-enheten mindre enn 1 m fra systemet.
- Stopp avspillingen på BLUETOOTH-enheten.
- Slå ned volumet på BLUETOOTH-enheten og systemet for å unngå plutselig høy lyd fra systemet. Avhengig av den pærede BLUETOOTH-enheten er det ikke sikkert volumet på enheten er synkronisert med systemet.
- Finn frem brukerveiledningen som fulgte med BLUETOOTH-enheten, for referanse.

### 1 Velg BLUETOOTH-funksjonen.

1. Trykk på  (strøm) for å slå på systemet.
2. Trykk gjentatte ganger på FUNCTION til [BLUETOOTH] vises på displayet.

#### Hint

- Hvis det ikke finnes noe paringsinformasjon for systemet (for eksempel hvis du bruker BLUETOOTH-funksjonen for første gang etter innkjøp), vil [PAIRING] blinke på displayet og systemet gå inn i paringsmodus. Fortsett til trinn 3.
- Når du slår på systemet, prøver det å lage en BLUETOOTH-tilkobling med den siste tilkoblede BLUETOOTH-enheten. Hvis enheten er i nærheten og BLUETOOTH-funksjonen er på, vil BLUETOOTH-tilkoblingen opprettes automatisk, og BLUETOOTH-enhetens navn vil vises på displayet. I dette tilfellet slår du av BLUETOOTH-funksjonen eller slår av strømmen til den tilkoblede BLUETOOTH-enheten.

### 2 Hold inne BLUETOOTH/ PAIRING på systemet i mer enn 3 sekunder til [PAIRING] blinker på displayet.



### 3 Utfør pareprosedyren på BLUETOOTH-enheten for å registrere systemet.

Når en liste over registrerte enheter vises på displayet på BLUETOOTH-enheten, velger du [MHC-V43D]. Utfør dette trinnet innen 5 minutter, ellers blir paringen kansellert. I så fall gjentar du fra trinn 2.

Hvis du blir bedt om å skrive inn en passnøkkel\* på displayet til BLUETOOTH-enheten, skriver du [0000].

\* En passnøkkel kan også kalles "passkode", "PIN-kode", "PIN-nummer" eller "passord".

### 4 Foreta BLUETOOTH-tilkoblingen fra BLUETOOTH-enheten.



Når BLUETOOTH-tilkoblingen er etablert, vil BLUETOOTH-enhetens navn vises på displayet, og BLUETOOTH-indikatoren vil lyse.

## Avbryte paringen

Hold inne BLUETOOTH/  PAIRING på systemet i mer enn 3 sekunder til [BT AUDIO] vises på displayet.

## Slette paringsinformasjonen

Du kan slette all paringsinformasjon ved å tilbakestille systemet.

### Hint

- Du finner mer informasjon om betjening av en BLUETOOTH-enhet i brukerveiledningen som fulgte med BLUETOOTH-enheten.

### Merknad

- For Apple iOS-enheter er systemet kompatibelt med iOS 11.0 eller nyere.
- Så snart en BLUETOOTH-enhet er paret, trenger du ikke pare den igjen, med unntak av i følgende tilfeller:
  - Paringsinformasjonen er blitt slettet etter reparasjon osv.
  - Systemet er allerede paret med 8 enheter, og du skal pare med en ny enhet. Systemet kan pares med inntil 8 enheter. Hvis en ny enhet blir paret etter at 8 enheter allerede er paret, skiftes enheten som ble paret først, ut med den nye.
  - Systemets paringsinformasjon er blitt slettet fra BLUETOOTH-enheten.
  - Etter at du har tilbakestilt systemet, er det ikke sikkert det kan koble til din iPhone/iPod eller datamaskin. I dette tilfellet sletter du systemets paringsinformasjon fra iPhonen/iPoden, så utfører du paringen på nytt.
  - Systemet kan pares med flere enheter, men kan bare spille musikk fra én paret enhet om gangen.

## Beslektet emne

- [Avslutte BLUETOOTH-tilkoblingen \(etter bruk\)](#)
- [Systemet fungerer ikke som det skal.](#)

Lydsystem for hjemmet  
MHC-V43D

## Koble dette systemet til flere BLUETOOTH-enheter (tilkobling til flere enheter)

Inntil 3 BLUETOOTH-enheter kan være koblet til systemet samtidig. Du kan endre hvilken av de tilkoblede enhetene lyden spilles av fra.

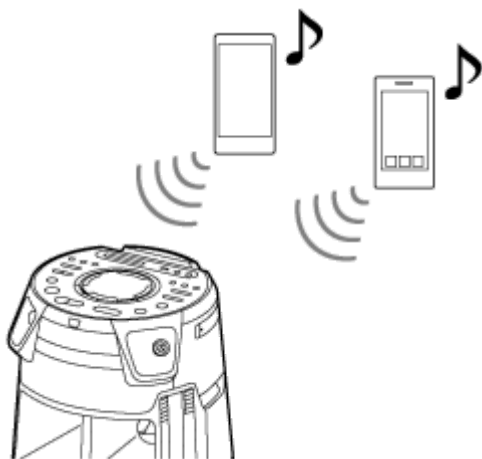

- 1 Hvis du vil pare med en andre eller tredje enhet, gjentar du trinn 1 til 3 under **Pare og koble til BLUETOOTH-enheter**.

### Endre avspillingskilde

Hvis du starter avspilling på en annen tilkoblet enhet mens du spiller av musikk, vil systemet spille av lyd fra den nye avspillingsenheten.

### For å koble fra en BLUETOOTH-enhet fra en tilkobling med flere enheter

Avslutt BLUETOOTH-tilkoblingen på BLUETOOTH-enheten du ønsker å koble fra.

### For å koble fra alle BLUETOOTH-enheter fra en tilkobling med flere enheter

Trykk på BLUETOOTH/  PAIRING på systemet.

#### Merknad

- Betjeningen kan variere avhengig av BLUETOOTH-enheten. Avhengig av kombinasjonen av enheter er det ikke sikkert en BLUETOOTH-enhet kan kobles til. Du finner flere detaljer i enhetenes bruksanvisning.
- Hvis du prøver å koble til en 4. BLUETOOTH-enhet, kobles den eldste avspillingsenheten fra.
- Avhengig av BLUETOOTH-enhetene er det ikke sikkert du kan foreta tre BLUETOOTH-tilkoblinger samtidig.
- Du kan ikke opprette en tilkobling med flere enheter hvis du bruker den trådløse Party Chain-funksjonen eller Stereo Pair-funksjonen.

### Beslektet emne

- [Pare og koble til BLUETOOTH-enheter](#)



Lydsystem for hjemmet  
MHC-V43D

## Lytte til musikk fra en enhet via en BLUETOOTH-tilkobling

Du kan lytte til musikk fra en BLUETOOTH-enhet og betjene den med systemet via en BLUETOOTH-tilkobling dersom den har støtte for følgende BLUETOOTH-profiler.

### A2DP (Advanced Audio Distribution Profile)

Gjør at du trådløst kan lytte til lydinnhold av høy kvalitet.

### AVRCP (Audio Video Remote Control Profile)

Gjør at du kan justere volumet og spille av, sette på pause eller hoppe til begynnelsen av neste/gjeldende lydspor.

Betjeningen kan variere avhengig av BLUETOOTH-enheten. Du kan også se i brukerveiledningen som fulgte med BLUETOOTH-enheten.

#### Merknad

- Påse på forhånd at lydvolument på BLUETOOTH-enheten og systemet er stilt til et moderat nivå for å unngå plutselig høy lyd fra systemet.  
Avhengig av den BLUETOOTH-enheten er det ikke sikkert at systemets volum kan justeres med BLUETOOTH-enheten mens avspillingen på enheten er stanset eller satt på pause.

#### 1 Koble systemet til BLUETOOTH-enheten.

BLUETOOTH-enhetens navn vises på displayet når BLUETOOTH-tilkoblingen er etablert.

Så snart systemet og BLUETOOTH-enheten er tilkoblet, kan du kontrollere avspillingen ved å trykke på ► (spill av), || (pause), ■ (stopp), ◀◀ (spol raskt tilbake), ▶▶ (spol raskt fremover), ◀◀ (forrige) og ▶▶ (neste).

#### 2 Start avspillingen på BLUETOOTH-enheten.

#### 3 Juster volumet ved å trykke på VOLUME +/- på systemet eller betjene BLUETOOTH-enheten.

#### Merknad

- Hvis forbindelsen er dårlig, kan det være at BLUETOOTH-enheten reagerer feil på betjeningen på systemet.
- Avhengig av BLUETOOTH-enheten kan det være nødvendig å justere volumet eller angi lydutgangsinstillingen på den tilkoblede enheten.
- Det kan oppstå lydavbrudd eller støy avhengig av kommunikasjonsmiljøet, bruksmiljøet eller BLUETOOTH-enheten som er koblet til systemet.

### Beslektet emne

- [Pare og koble til BLUETOOTH-enheter](#)
- [Avslutte BLUETOOTH-tilkoblingen \(etter bruk\)](#)

Lydsystem for hjemmet  
MHC-V43D

## Velge lyd kvaliteten ved strømming via BLUETOOTH (kodek)

Du kan aktivere AAC, LDAC eller SBC-kodekmottak fra en BLUETOOTH-enhet. AAC/LDAC kan bare velges hvis BLUETOOTH-enheten støtter AAC/LDAC.

### 1 Trykk på **OPTIONS**.

Alternativer-menyen vises på displayet.

### 2 Trykk gjentatte ganger på **↑ (opp)/ ↓ (ned)** for å velge **[BT CODEC]**, og så trykker du på **⊕ (enter)**.

### 3 Trykk gjentatte ganger på **↑ (opp)/ ↓ (ned)** for å velge innstillingen, og så trykker du på **⊕ (enter)**.

- [AUTO]: Aktiver mottak i AAC- eller LDAC-kodekformat avhengig av BLUETOOTH-enhetens egenskaper.
- [SBC]: Motta i SBC-kodekformat.

Trykk på **OPTIONS** for å lukke alternativer-menyen.

### Hint

- LDAC er en lydkodek som er utviklet av Sony og som muliggjør overføring av høyoppløselig (Hi-Res) lydinnhold selv med en BLUETOOTH-tilkobling. I motsetning til andre BLUETOOTH-kompatible teknologier, slik som SBC, drives den uten nedkonvertering av det høyoppløselige lydinnholdet\*<sup>1</sup> og tillater overføring av ca. tre ganger så mye data\*<sup>2</sup> som andre teknologier ved overføring over et trådløst BLUETOOTH-nettverk, og det med makeløs lyd kvalitet skapt av effektiv koding og optimalisert datakomprimering.

\*1 Med unntak av DSD-formatinnhold.

\*2 Sammenlignet med SBC (Subband Codec) når en bithastighet på 990 kbps (96/48 kHz) eller 909 kbps (88,2/44,1 kHz) er valgt.

### Merknad

- Du kan oppleve lyd av høy kvalitet hvis AAC eller LDAC er valgt. Hvis du ikke kan lytte til AAC- eller LDAC-lyd fra enheten, eller hvis lyden avbrytes, velger du [SBC].
- Hvis du endrer denne innstillingen mens systemet er koblet til en BLUETOOTH-enhet, kobles BLUETOOTH-enheten fra. Utfør BLUETOOTH-tilkoblingen på nytt for å koble til BLUETOOTH-enheten.

### Beslektet emne

- [Bruke BLUETOOTH-standby-funksjonen](#)

Lydsystem for hjemmet  
MHC-V43D

## Avslutte BLUETOOTH-tilkoblingen (etter bruk)

---

- 1 Trykk på BLUETOOTH/  PAIRING på systemet.

[BT AUDIO] vises på displayet.

### **Merknad**

- Avhengig av BLUETOOTH-enheten kan det være at BLUETOOTH-tilkoblingen avsluttes automatisk når du stanser avspillingen.

---

### **Beslektet emne**

- [Slå på strømmen](#)
- [Automatisk standby-funksjon](#)

Lydsystem for hjemmet  
MHC-V43D

## Slå på eller av BLUETOOTH-signalet

Du kan koble til systemet fra en parett BLUETOOTH-enhet når systemets BLUETOOTH-signal er slått på. I utgangspunktet er denne innstillingen slått på.

**1** Hold inne **MEGA BASS** og **MIC/GUITAR LEVEL +** på systemet i ca. 3 sekunder.

[BT ON] eller [BT OFF] vises på displayet.

### Merknad

- Følgende operasjoner kan ikke utføres når BLUETOOTH-signalet er slått av:
  - Pare og/eller koble til BLUETOOTH-enheter.
  - Bruke "Sony | Music Center".
  - Endre BLUETOOTH-lydkodeker.

Lydsystem for hjemmet  
MHC-V43D

## Bruke BLUETOOTH-standby-funksjonen

BLUETOOTH-standby-modusen gjør at systemet slår seg på automatisk når du oppretter en BLUETOOTH-tilkobling fra en BLUETOOTH-enhet. I utgangspunktet er denne innstillingen slått av.

- 1 Trykk på **OPTIONS**.
- 2 Trykk gjentatte ganger på **↑ (opp)/ ↓ (ned)** for å velge **[BT STBY]**, og så trykker du på **⊞ (enter)**.
- 3 Trykk gjentatte ganger på **↑ (opp)/ ↓ (ned)** for å velge innstillingen, og så trykker du på **⊞ (enter)**.
  - [ON]: Systemet slår seg på automatisk selv når det er i standby-modus.
  - [OFF]: Av.

### Slik lukker du alternativer-menyen

Trykk på **OPTIONS**.

### Beslektet emne

- [Pare og koble til BLUETOOTH-enheter](#)



Lydsystem for hjemmet  
MHC-V43D

## Lytte til FM-radio

Før du lytter til FM-radioen, må du koble DAB/FM-antennen (medfølger) til systemets DAB/FM ANTENNA-klemme og søke etter FM-radiostasjonen du ønsker å lytte til.

### 1 Koble DAB/FM-antennen til systemets DAB/FM ANTENNA-klemme.

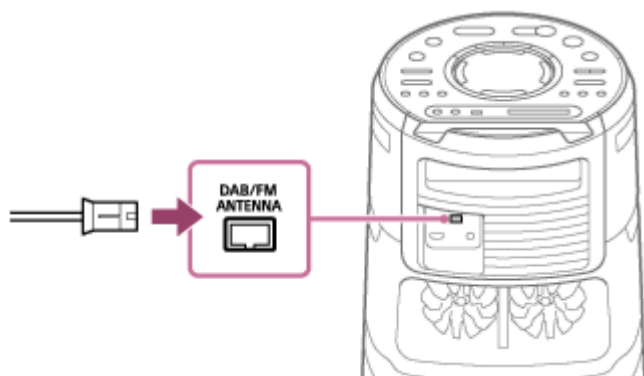

Forleng antennen horisontalt. Hold antennen unna strømledningen (nettledningen) og USB-kabelen for å unngå støy.

### 2 Trykk gjentatte ganger på FUNCTION for å velge [TUNER FM].

### 3 Hold inne TUNING +/- til frekvensen endres på displayet.

Søkingen stopper automatisk når systemet har funnet en stasjon. [ST] (kun for FM-stereoprogrammer) lyser på displayet. Hvis søket ikke stopper, trykker du på ■ (stopp) for å avslutte det. Deretter utfører du et manuelt søk (se under).

## Søke manuelt

Trykk gjentatte ganger på TUNING +/- for å søke etter stasjonen du ønsker å lytte til.

### Hint

- For å redusere statisk støy på en svak FM-stasjon trykker du gjentatte ganger på REPEAT/FM MODE til [ST]-lysene slår seg av på displayet. Du mister stereoeffekten, men signalet blir bedre.

### Merknad

- Når du søker på en FM-stasjon som har RDS-tjenester, leverer sendingen informasjon slik som tjenestens eller stasjonens navn. Du kan sjekke RDS-informasjonen ved å trykke gjentatte ganger på DISPLAY.

## Beslektet emne

- [Lagre radiostasjoner på forhånd](#)





Lydsystem for hjemmet  
MHC-V43D

## Lagre radiostasjoner på forhånd

---

Du kan lagre inntil 20 FM-stasjoner som favoritter.

- 1 Søk etter en stasjon ønsker å legge til som forhåndsinnstilling. (Se [Lytt til FM-radio.](#))**
- 2 Trykk på DVD/TUNER MENU.**
- 3 Trykk gjentatte ganger på  (opp)/  (ned) for å velge ønsket forhåndsinnstilling, og så trykker du på  (enter).**

[COMPLETE] vises på displayet, og stasjonen lagres.  
Hvis en annen stasjon allerede er tilordnet det valgte forhåndsinnstillingsnummeret, blir denne stasjonen erstattet av den nye.

### For å lytte til den forhåndsinnstilte stasjonen

Trykk gjentatte ganger på PRESET +/- for å velge ønsket forhåndsinnstilling. Du kan eventuelt holde inne SHIFT og trykke på tallknappene, og så trykker du på  (enter).

## Lytte til DAB-radio

Før du lytter til DAB (Digital Audio Broadcasting)-radioen, må du koble DAB/FM-antennen (medfølger) til systemets DAB/FM ANTENNA-klemme og søke etter DAB/DAB+-radiostasjonen du ønsker å lytte til.

### 1 Koble DAB/FM-antennen til systemets DAB/FM ANTENNA-klemme.

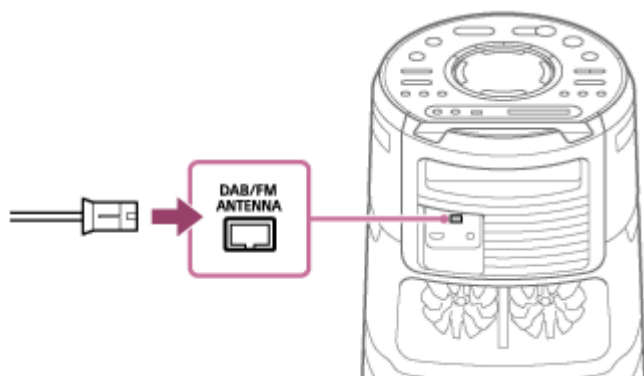

### 2 Koble til strømledningen (nettleddingen) og slå på systemet ved å trykke på (strøm).

### 3 Trykk gjentatte ganger på FUNCTION for å velge [TUNER DAB].

Skanningen utføres automatisk første gang du bruker TUNER DAB-funksjonen etter kjøp, eller etter at du har tilbakestilt systemet. Skanneprosessen indikeres som [SCAN\*\*\*%].

Avhengig av hvilke DAB/DAB+-stasjoner som er tilgjengelige i området ditt, kan skanningen ta noen minutter. Når skanningen er fullført, lagrer systemet alle tilgjengelige DAB/DAB+-stasjoner og velger den første tilgjengelige stasjonen.

#### Merknad

- Hvis ditt land eller region ikke har støtte for DAB/DAB+-sendinger, vil [NoSIGNAL] vises på displayet.

### 4 Trykk gjentatte ganger på TUNING +/- for å søke etter stasjonen du ønsker å lytte til.

#### Merknad

- Når du har søkt på en DAB/DAB+-stasjon, kan det ta noen sekunder før du hører lyd.
- Hvis stasjonen du har slått på, ikke har sendinger akkurat da, vises [OFF-AIR] på displayet.

Lydsystem for hjemmet  
MHC-V43D

## Lagre radiostasjoner på forhånd

---

Du kan lagre inntil 20 DAB/DAB+-stasjoner som favoritter.

- 1 Søk etter en stasjon ønsker å legge til som forhåndsinnstilling. (Se [Lytte til DAB-radio.](#))
- 2 Trykk på DVD/TUNER MENU.
- 3 Trykk gjentatte ganger på **↑** (opp)/ **↓** (ned) for å velge [PRESET MEMORY], og så trykker du på **+** (enter).
- 4 Trykk gjentatte ganger på **↑** (opp)/ **↓** (ned) for å velge ønsket forhåndsinnstilling, og så trykker du på **+** (enter).

[COMPLETE] vises på displayet, og stasjonen lagres.

Hvis en annen stasjon allerede er tilordnet det valgte forhåndsinnstillingsnummeret, blir denne stasjonen erstattet av den nye.

### For å lytte til den forhåndsinnstilte stasjonen

Trykk gjentatte ganger på PRESET +/- for å velge ønsket forhåndsinnstilling. Du kan eventuelt holde inne SHIFT og trykke på tallknappene, og så trykker du på **+** (enter).

Lydsystem for hjemmet  
MHC-V43D

## Utføre en første DAB-skann

Når du har flyttet til et nytt område, utfører du en første DAB-skann på nytt for å oppdatere DAB/DAB+-stasjonene.

- 1 Trykk gjentatte ganger på **FUNCTION** for å velge **[TUNER DAB]**.
- 2 Trykk på **DVD/TUNER MENU**.
- 3 Trykk på **▲** (opp)/ **▼** (ned) for å velge **[INITIAL SCAN]**, og så trykker du på **⏏** (enter).
- 4 Trykk på **▲** (opp)/ **▼** (ned) for å velge **[YES]**, og så trykker du på **⏏** (enter).

### Merknad

- Hvis ditt land eller region ikke har støtte for DAB/DAB+-sendinger, vil **[NoSIGNAL]** vises på displayet.
- Alle forhåndsinnstilte stasjoner slettes når du utfører betjeningen over.
- Før du drar ut DAB/FM-antennen, må du påse at systemet er slått av, ellers kan du miste dine egne DAB/DAB+-innstillinger.

Lydsystem for hjemmet  
MHC-V43D

## Vise informasjon på DAB-radioen

---

Trykk gjentatte ganger på DISPLAY.

Du kan vise følgende informasjon:

- Stasjonnavn
- Kringkasternavn
- Frekvensbånd
- Signalstyrke
- DLS (Dynamic Label Segment)

Lydsystem for hjemmet  
MHC-V43D

## Lytt til trådløs avspilling med flere lydsystemer (trådløs Party Chain-funksjon)

Du kan lage høy lyd og masse liv på fest ved å koble sammen flere enheter som er kompatible med den trådløse Party Chain-funksjonen.

Det første systemet som aktiveres i kjeden, tjener som festvert og deler musikk med de andre systemene (festgjester).

### Kompatible enheter:

Se <https://www.sony.net/smcqa/>.

Før du bruker systemet, må du påse at alle systemene som skal kobles til, er mindre enn 1 m fra enheten.

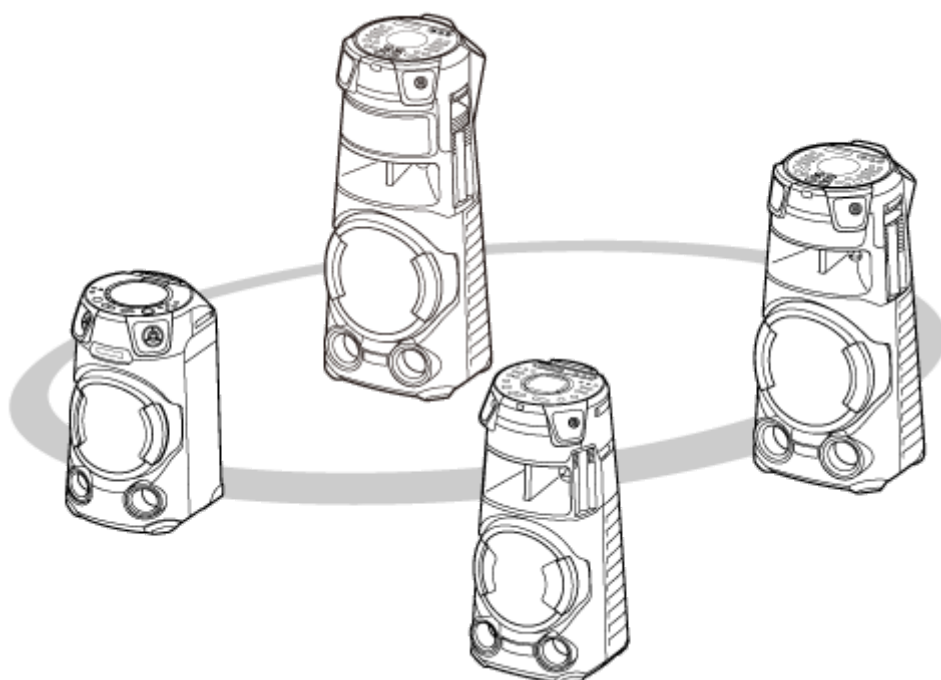

### 1 Aktiver BLUETOOTH-funksjonen på alle systemer.

Den følgende betjeningen er et eksempel på en aktivering av BLUETOOTH-funksjonen på MHC-V43D. Du finner mer informasjon i brukerveiledningen som fulgte med enheten du bruker til å koble til andre enheter som er kompatible med den trådløse Party Chain-funksjonen.

1. Trykk på  (strøm) for å slå på systemet.
2. Trykk gjentatte ganger på FUNCTION til [BLUETOOTH] vises på displayet.

### 2 Angi det første systemet som festvert.

Den følgende betjeningen er et eksempel på en innstilling av MHC-V43D som det første systemet. Du finner mer informasjon i brukerveiledningen som fulgte med enheten du bruker til å koble til andre enheter som er kompatible med den trådløse Party Chain-funksjonen.

1. Forsikre deg om at [BT AUDIO] vises på displayet.  
Hvis ikke utfører du trinn .
2. Koble BLUETOOTH-enheten til systemet via en BLUETOOTH-tilkobling.  
Du finner mer informasjon i [Pare og koble til BLUETOOTH-enheter](#).  
Når BLUETOOTH-enhetens navn vises på displayet, er BLUETOOTH-tilkoblingen etablert.



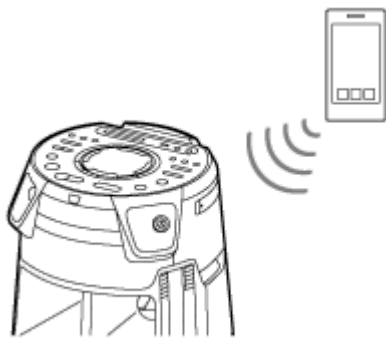

3. Trykk på W.PARTY CHAIN på systemet.

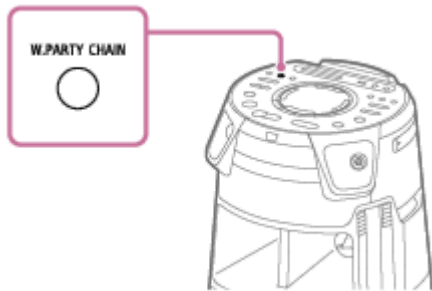

[CHAINING] blinker på displayet.

Tilkoblingen til BLUETOOTH-enheten avsluttes automatisk så snart systemet går inn i modus for oppsett av den trådløse Party Chain-funksjonen.

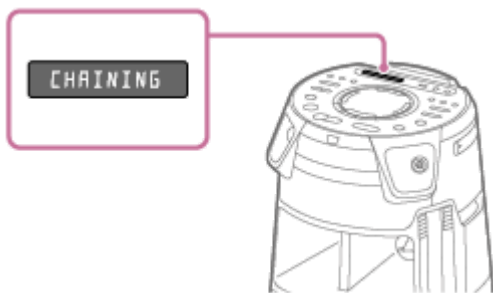

### 3 Koble til et andre eller påfølgende systemer som festgjest.

Den følgende betjeningen er et eksempel på en tilkobling av MHC-V43D som det andre eller påfølgende system. Du finner mer informasjon i brukerveiledningen som fulgte med enheten du bruker til å koble til andre enheter som er kompatible med den trådløse Party Chain-funksjonen.

1. Forsikre deg om at [BT AUDIO] vises på displayet til det andre eller påfølgende systemet.  
Hvis ikke utfører du trinn 1 .
2. Trykk på W.PARTY CHAIN på det andre eller påfølgende systemet.

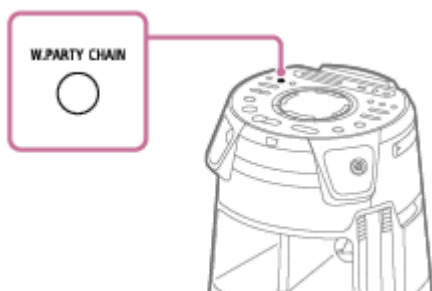

#### Hint

- Koble til det andre systemet innen 1 minutt. Systeminnstillingen avbrytes etter 1 minutt eller mer.

[HOST] vises på displayet til det første systemet.

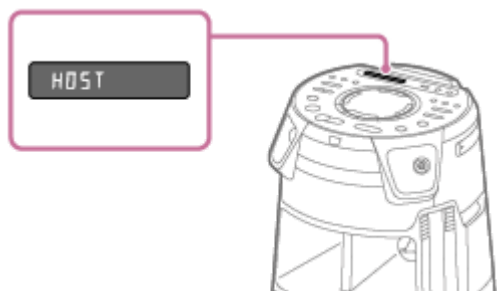

[GUEST XX]\* vises på displayet til det andre eller påfølgende systemet.

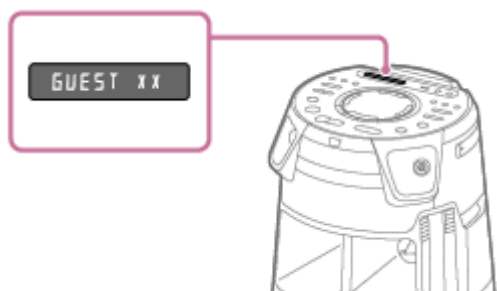

\* XX indikerer tallet som er tilordnet enheten som er koblet til så festgjest.

3. Gjenta trinnene 3 – 1 og 3 – 2 for å koble til flere systemer.

#### Hint

- Når du skal koble til et tredje eller påfølgende systemer, kobler du til hvert av dem innen 30 sekunder etter at du koblet til det forrige systemet. Systemer kan ikke kobles til når det er gått 30 sekunder eller mer.
- Hvis du ønsker å legge til et system til etter tilkobling (30 sekunder eller mer), holder inne W.PARTY CHAIN på det første systemet, så utfører du trinn 3 – 1 og 3 – 2.

4 Vent i 30 sekunder etter at den siste festgjesten er tilkoblet.

[P.CHAIN] slutter å blinke på displayet til festverten, og BLUETOOTH-enheten kobler seg til festverten igjen.

5 Start avspillingen på BLUETOOTH-enheten.

Start avspillingen på den tilkoblede BLUETOOTH-enheten, og reguler lydnivået.

Den samme musikken spilles av fra alle systemene.

Når du justerer volumet på BLUETOOTH-enheten eller festverten, justeres volumet på alle festgjestene automatisk.\* Du kan også justere volumet på de enkelte av festgjestene.

\* Avhengig av den tilkoblede enheten er det ikke sikkert volumet synkroniseres med volumet du justerte på festverten.

## Synkronisering av innstillinger i en trådløs Party Chain

Når en trådløs Party Chain er etablert, endres følgende innstillinger på festverten og festgjestene:

- MEGA BASS-innstillingene til festgjestene synkroniseres med festverten.
- Karaoke-innstillingen (Vocal Fader, Key Control og Mic Echo) på både festvert og festgjester slås av.
- Party Light-innstillingene til festgjestene synkroniseres med festverten.
- DJ-effekten på både festvert og festgjester slås av.

- Lydfelt-innstillingene tilbakestilles til standardene på både festvert og festgjester.
- Når lydvolument til festverten justeres, synkroniseres lydvolument til festgjestene med volument til festverten. Men selv om lydvolument til en festgjest justeres, endres ikke volument til festverten.
- Når festverten slås av, slår også festgjestene seg av.

#### Hint

- Du kan også betjene den trådløse Party Chain-funksjonen på "Sony | Music Center".
- Hva du kan gjøre med den trådløse Party Chain-funksjonen avhenger av systemene du kobler til.
- Når du bruker den trådløse Party Chain-funksjonen, skifter kodeken automatisk til SBC.

#### Merknad

- Når du ser filmer med den trådløse Party Chain-funksjonen, kan det oppstå en forsinkelse mellom bilde og lyd.
- Den trådløse Party Chain-funksjonen er bare tilgjengelig når systemet er i BLUETOOTH-modus.
- Når du bruker den trådløse Party Chain-funksjonen ved å koble til flere typer lydssystemer, er det ikke sikkert lyset fungerer avhengig av rekkefølgen av systemene du har koblet til. I så fall angir du systemet hvis lys ikke fungerer, som festvert.
- Mens den trådløse Party Chain-funksjonen er aktiv, kan du ikke velge et annet system som ny festvert.
- Når du bruker mikrofonen til å spille på en gitar på festverten, spilles det ikke av lyd fra festgjestene.
- Tidtaker for dvalemodus og automatisk standby-funksjon fungerer ikke på festgjestene.

---

#### Beslektet emne

- [Avslutte den trådløse Party Chain-funksjonen](#)

Lydsystem for hjemmet  
MHC-V43D

## Avslutte den trådløse Party Chain-funksjonen

---

For å avslutte alle tilkoblinger og gå ut av den trådløse Party Chain-funksjonen

- 1 Trykk på W.PARTY CHAIN på festverten.

### For å avslutte bare ett system

Trykk på W.PARTY CHAIN på festverten du ønsker å forlate.

#### **Merknad**

- Når du endrer til en annen funksjon eller slår av festverten, avsluttes også den trådløse Party Chain-funksjonen.

Lydsystem for hjemmet  
MHC-V43D

## Lytte til musikk trådløst med to systemer (Stereo Pair-funksjon)

For å bruke denne funksjonen må du ha to systemer av samme modell. Ved å koble til to systemer med en BLUETOOTH-tilkobling blir lyden kraftigere når du hører på musikk. I de følgende trinnene beskrives de to systemene som "vertssystem" og "gjestesystem".

### Merknad

- For å bruke denne funksjonen må du påse at "Sony | Music Center" er installert på BLUETOOTH-enheten.
- Påse at BLUETOOTH-enheten er paret med både vertssystemet og gjestesystemet. Fremgangsmåten for paring finner du under [Pare og koble til BLUETOOTH-enheter](#).

- 1 Plasser to systemer mindre enn 1 m fra hverandre.**
- 2 Slå på vertssystemet og gjestesystemet.**
- 3 Trykk på BLUETOOTH/  PAIRING på vertssystemet og gjestesystemet for å velge BLUETOOTH-funksjonen.**  
[BLUETOOTH] vises på displayet.
- 4 Koble til vertssystemet og en BLUETOOTH-enhet med en BLUETOOTH-tilkobling. (Se [Pare og koble til BLUETOOTH-enheter](#).)**
- 5 Start "Sony | Music Center", og følg anvisningene på skjermen for å sette opp Stereo Pair for vertssystemet og gjestesystemet.**  
[HOST] vises på vertssystemets display, og [GUEST] vises på gjestesystemets display.
- 6 Still inn utgangsmodusen med "Sony | Music Center" på BLUETOOTH-enheten.**
  - [Stereo mode - right]: Spiller av monolyden til høyre kanal fra vertssystemet, og venstre kanal fra gjestesystemet mitt.
  - [Stereo mode - left]<sup>\*</sup>: Spiller av monolyden til venstre kanal fra vertssystemet, og høyre kanal fra gjestesystemet mitt.

\* Standardinnstilling
- 7 Start avspilling på BLUETOOTH-enheten, og juster lyden.**  
Du finner mer informasjon i [Lytte til musikk fra en enhet via en BLUETOOTH-tilkobling](#).

## Synkronisering av innstillinger med Stereo Pair

- Når en Stereo Pair-tilkobling er etablert, synkroniseres følgende innstillinger på gjestesystemet med de på vertssystemet:
  - Lydvolum

- MEGA BASS
  - Lydfelt og tilpasset EQ
  - DJ-effekt
  - Lys
- Når innstillingene over endres enten på vertssystemet eller gjestesystemet, synkroniseres innstillingene på det andre systemet.
  - Når det vertssystemet er slått av, slås også gjestesystemet av.

## For å aktivere Stereo Pair-funksjonen

Bruk "Sony | Music Center", og følg anvisningene på skjermen.

### Hint

- Hvis du ikke deaktiverer funksjonen, vil systemet prøve å gjenopprette den sist utførte tilkoblingen neste gang du slår på systemet.
- Endre til SBC-kodek når du bruker Stereo Pair-funksjonen. Du finner mer informasjon i [Velge lyd kvaliteten ved strømming via BLUETOOTH \(kodek\)](#).

### Merknad

- Når du bruker mikrofonen eller spiller en gitar på vertssystemet, spilles det ikke av lyd fra gjestesystemet.
- De følgende operasjonene fungerer ikke på gjestesystemet når du bruker Stereo Pair:
  - Tidtaker for dvalemodus
  - Automatisk standby
  - Barnelås
  - Gesture Control
  - Vocal Fader, Key Control og Score Mode
  - Betjene systemet med fjernkontrollen
- Hvis du tilbakestiller et av de to systemene mens du bruker Stereo Pair-funksjonen, må du huske å slå av de andre systemene.

---

## Beslektet emne

- [Installere "Sony | Music Center"](#)

Lydsystem for hjemmet  
MHC-V43D

## Forsterke bassen og lage kraftigere lyd (MEGA BASS)

Du kan forsterke bassen og lage kraftigere lyd (MEGA BASS) MEGA BASS-modusen er slått på når du kjøper høyttaleren.

### 1 Trykk gjentatte ganger på MEGA BASS for å velge [BASS ON].

MEGA BASS-indikatoren lyser.

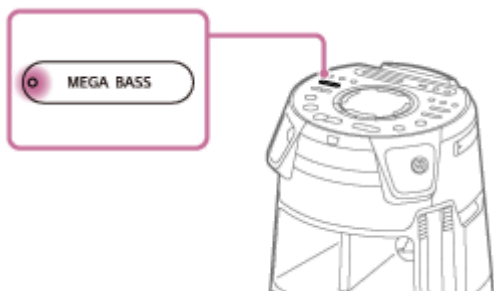

### For å slå av MEGA BASS-modusen

Trykk gjentatte ganger på MEGA BASS for å velge [BASS OFF].

#### Hint

- Du kan også bruke "Sony | Music Center" til å slå på/av MEGA BASS-modusen.

Lydsystem for hjemmet  
MHC-V43D

## Velge et lydfelt

Du kan justere lyden ved å velge et lydfelt.

- 1 Trykk gjentatte ganger på **SOUND FIELD +/-** (eller trykk på **SOUND FIELD** på systemet) for å velge ønsket lydfelt.

### For å avbryte lydfeltet

Trykk gjentatte ganger på **SOUND FIELD +/-** (eller trykk på **SOUND FIELD** på systemet) for å velge [FLAT].

### For å velge FIESTA-lydfeltet direkte

Trykk på **FIESTA** på systemet. Denne innstillingen gjenskaper lydeffekten i en festsal.

### For å velge Virtual Football-modusen

Du kan oppleve følelsen av å være på stadionet når du ser fotball på tv.

Vær klar over at du bare kan velge Virtual Football-modusen under **AUDIO IN-** og **TV-funksjoner**.

Trykk gjentatte ganger på **SOUND FIELD +/-** (eller trykk på **SOUND FIELD** på systemet) mens du ser på fotballkamp.

- [ON NARRATION]: Gjennom forsterket stadionstemning kan du oppleve spenningen som om du var på selve kampen.
- [OFF NARRATION]: Ved å redusere lydvolument til kommentatorene og øke lydvolument på publikum føles det som om du selv er til stede på fotballkampen.

#### **Merknad**

- Hvis du hører unaturlige lyder i innholdet når [OFF NARRATION] er valgt, anbefaler vi [ON NARRATION].
- Denne funksjonen støtter ikke monolyd.

### For å skape din egen lydeffekt

Du kan øke eller senke nivåene for spesifikke frekvensbånd, og så lagre innstillingen i minnet som [CUSTOM EQ].

1. Trykk på **OPTIONS**.  
Alternativer-menyen vises på displayet.
2. Trykk gjentatte ganger på **▲** (opp)/ **▼** (ned) for å velge [CUSTOM EQ], og så trykker du på **⏏** (enter).
3. Trykk gjentatte ganger på **▲** (opp)/ **▼** (ned) for å justere equalizernivået eller surroundinnstillingen, og så trykker du på **⏏** (enter).
4. Gjenta trinn 3 for å justere nivået på andre frekvensbånd og lydeffekter.  
Trykk på **OPTIONS** for å lukke alternativer-menyen.

### For å velge tilpasset equalizerinnstilling

Trykk gjentatte ganger på **SOUND FIELD +/-** (eller trykk på **SOUND FIELD** på systemet) for å velge [CUSTOM EQ].



- [Tilkobling til tv-en](#)

5-013-979-61(1) Copyright 2020 Sony Corporation

Lydsystem for hjemmet  
MHC-V43D

## Hva du kan gjøre med "Sony | Music Center"

"Sony | Music Center" er en app for å kontrollere Sony-lydenheter som er kompatible med "Sony | Music Center" ved hjelp av en smarttelefon/iPhone.

Detaljer om "Sony | Music Center" finner du på følgende nettside:

<https://www.sony.net/smcqa/>

### Operasjoner som kan utføres på systemet med "Sony | Music Center"

- Endre systemets funksjoner
- Bla gjennom musikkinnhold på en plate eller USB-enhet
- Vise informasjon på en plate, USB-enhet, FM-stasjon eller DAB/DAB+-stasjon
- Justere volumet
- Kontrollere avspillingen av en kilde på en smarttelefon eller iPhone
- Kontrollere avspillingen fra en plate eller USB-enhet
- Søke etter en inn i en DAB/DAB+-stasjon og lagre stasjoner
- Søke etter en FM-stasjon og lagre stasjoner
- Endre lydinnstillinger, DJ-effekt og MEGA BASS
- Stille inn tidtaker for dvalemodus
- Stille inn lysmodusen
- Sammenkobling med andre lydsystemer (Stereo Pair-funksjon / trådløs Party Chain-funksjon)

OSV.

#### Hint

- Hva du kan kontrollere med "Sony | Music Center", varierer avhengig av tilkoblet enhet. Appens spesifikasjoner og design kan bli endret uten varsel.
- Sørg for å bruke den nyeste versjonen av appen.

#### Merknad

- Hvis "Sony | Music Center" ikke fungerer optimalt, trykker du på BLUETOOTH/  PAIRING på systemet for å avslutte BLUETOOTH-tilkoblingen, og så utfører du BLUETOOTH-tilkobling igjen slik at BLUETOOTH-tilkoblingen fungerer normalt.

#### Beslektet emne

- [Installere "Sony | Music Center"](#)



Lydsystem for hjemmet  
MHC-V43D

## Installere "Sony | Music Center"

Installer "Sony | Music Center" på smarttelefonen, iPhoneen osv. fra App Store eller Google Play.

- 1 Last ned "Sony | Music Center" fra Google Play eller App Store, og installer appen.



**Sony Music Center**



- 2 Start "Sony | Music Center" når installasjonen er fullført.

### Hint

- Avhengig av kontrakten din kan det være at det koster penger å laste ned appen.

### Beslektet emne

- [Hva du kan gjøre med "Sony | Music Center"](#)

Lydsystem for hjemmet  
MHC-V43D

## Hva du kan gjøre med "Fiestable"

"Fiestable" er en app for å betjene Sony-lydenheter som er kompatible med "Fiestable" fra smarttelefoner, iPhone osv.

### Operasjoner som kan utføres på systemet med "Fiestable"

- DJ Control  
Du kan legge DJ-effekter og samplerlyd til kilden som spilles av på systemet.
- Illumination  
Du kan kontrollere systemets lys med flere innstillinger.
- Karaoke  
Du kan aktivere ulike Karaoke-funksjoner.
- Motion Control  
Du kan bruke systemet ved å riste på smarttelefonen, iPhonen osv.
- Voice Control  
Du kan bruke systemet ved å si forhåndsinnstilte stemmekommandoer inn i mikrofonen til smarttelefonen/iPhonen.
- Party Light  
Du kan synkronisere skjermbelysningen til flere smarttelefoner/iPhoner med systemets lys.
- Party People ranking  
Du blir rangert basert på bruksfrekvensen av systemet.
- Karaoke Ranking  
Du kan synge Karaoke og konkurrere med andre om å komme blant de 10 beste.
- Party Playlist  
Du og dine gjester kan legge favorittsanger i en spilleliste fra flere BLUETOOTH-enheter.

#### Hint

- Hva du kan kontrollere med "Fiestable", varierer avhengig av tilkoblet enhet. Appens spesifikasjoner og design kan bli endret uten varsel.  
Sørg for å bruke den nyeste versjonen av appen.

#### Beslektet emne

- [Installere "Fiestable"](#)

Lydsystem for hjemmet  
MHC-V43D

## Installere "Fiestable"

Installer "Fiestable" på smarttelefonen, iPhoneen osv. fra Google Play eller App Store.

- 1 Last ned "Fiestable" fra Google Play eller App Store, og installer appen.



- 2 Start "Fiestable" fra "Sony | Music Center"-skjermen når installasjonen er fullført.

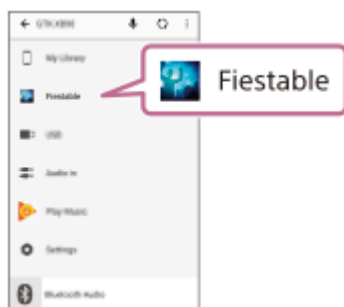

### Beslektet emne

- [Installere "Sony | Music Center"](#)
- [Hva du kan gjøre med "Fiestable"](#)

Lydsystem for hjemmet  
MHC-V43D

## Bruke DJ-effekten og sampleren

---

Du kan legge en DJ-effekt og en samplerlyd til musikkilden.

**1 Opprett en BLUETOOTH-tilkobling mellom systemet og smarttelefonen/iPhonen.**

**2 Start "Sony | Music Center" og trykk på "Fiestable"-ikonet.**

**3 Trykk på [DJ Control].**

En liste over DJ-effekter vises øverst på skjermen, og samplerlisten vises nederst.

**4 Trykk på en av DJ-effektene eller samplerikonene.**

Du kan lage en morsom DJ-effekt eller spille av en samplerlyd ved å flytte fingeren din innenfor det viste området.

### For å slå av DJ-effekten

Trykk på [DJ Off].

Lydsystem for hjemmet  
MHC-V43D

## Skreddersy lyset

---

Du kan spesifisere lysets mønster og farge for å lage ditt eget lys med "Fiestable".

**1 Opprett en BLUETOOTH-tilkobling mellom systemet og smarttelefonen/iPhonen.**

**2 Start "Sony | Music Center" og trykk på "Fiestable"-ikonet.**

**3 Trykk på [Illumination].**

En liste over lysmønstre og fargepaletter vises på appskjermen.

**4 Trykk på et av lysmønstrene.**

Du kan endre lysfargen og hastigheten på blinkingen ved å bevege fingeren på fargepaletten.



Lydsystem for hjemmet  
MHC-V43D

## Oppnå og dele en Party People ranking, og få bonusfunksjoner (Party King)

Systemet har en unik funksjon som automatisk registrerer bruken din av systemet.

Basert på bruken din vil systemet ditt gi deg en Party People ranking i henhold til forhåndsdefinerte kriterier. Desto oftere du bruker systemet, jo høyere rangering får du.

Så snart du har oppnådd en viss Party People ranking, kan du dele prestasjonen gjennom sosiale medier.

Systemet vil også gi deg bonusfunksjoner i belønning for prestasjonene dine.

### Merknad

- For å bruke denne funksjonen må du påse at "Sony | Music Center" og "Fiestable" er installert på enheten din.

**1** Opprett en BLUETOOTH-tilkobling mellom systemet og enheten din.

**2** Start "Sony | Music Center" og trykk på "Fiestable"-ikonet.

Nå kan du sjekke nåværende rang, utforske bonusfunksjoner og finne ut hvordan du tar deg til den neste rangen.

### Beslektet emne

- [Installere "Sony | Music Center"](#)
- [Installere "Fiestable"](#)
- [Pare og koble til BLUETOOTH-enheter](#)

Lydsystem for hjemmet  
MHC-V43D

## Bruke Voice Control via "Fiestable"

Du kan bruke systemet ved å si forhåndsinnstilte talekommandoer som vises på smarttelefonen/iPhonen.

### Merknad

- Følgende språk er støttet:  
Engelsk / brasiliansk portugisisk / fransk / tysk / italiensk / polsk / russisk / spansk
- Hvis smarttelefonen/iPhonen er satt til et språk som ikke er støttet, vil listen over forhåndsinnstilte talekommandoer vises på engelsk.

### 1 Opprett en BLUETOOTH-tilkobling mellom systemet og smarttelefonen/iPhonen.

Påse at smarttelefonen/iPhonen er koblet til internett.

### 2 Start "Sony | Music Center" og trykk på "Fiestable"-ikonet.

### 3 Trykk på [Voice Control via Fiestable].

De forhåndsinnstilte talekommandoene vises på appskjermen.

### 4 Trykk på mikrofonikonet på appskjermen.

Systemet er dempet. Snakk inn i mikrofonen til smarttelefonen/iPhonen. Stemmen din vil sendes til en nettbasert tjeneste for konvertering av tale til tekst. Når konversasjonen er fullført, sendes kommandoen tilbake til systemet. Dempingen avbrytes, og systemet vil svare i henhold til kommandoen.

### Merknad

- Voice Control med "Fiestable" fungerer ikke i følgende tilfeller:
  - Den innebygde lyddemonstrasjonen slås på.
  - Når du åpner plateskuffen.
  - Under USB-overføring eller sletting.
  - Når den nettbaserte tjenesten for konvertering av tale til tekst ikke er tilgjengelig, eller når den ble avsluttet eller tilkoblingen mislyktes.
  - Når mikrofonen til smarttelefonen/iPhonen blir brukt av en annen applikasjon.

## Beslektet emne

- [Pare og koble til BLUETOOTH-enheter](#)

Lydsystem for hjemmet  
MHC-V43D

## Lage festbelysning med "Fiestable"

Du kan synkronisere skjermbelysningen og de blinkende lysene til flere smarttelefoner/iPhoner med denne funksjonen.

- 1 Slå på systemets lys.
- 2 Start avspillingen av musikk.
- 3 Slå på BLUETOOTH-funksjonen på smarttelefonen/iPhonen.

### Merknad

- BLUETOOTH-tilkobling er ikke påkrevd med mindre du bruker flere systemer. Hvis du ønsker å synkronisere smarttelefonen/iPhonen med et spesifikt system, må du opprette en BLUETOOTH-tilkobling mellom smarttelefonen/iPhonen og det systemet.  
Hvis ikke fortsetter du til trinn 4, så vil smarttelefonen/iPhonen synkronisere med det nærmeste systemet.
- Husk å slå på lokalitetstjenesten på smarttelefonen/iPhonen.

- 4 Start "Fiestable" og trykk på "Party Light via Fiestable".

Alle smarttelefoner/iPhoner lyser og blinker synkront.

### Beslektet emne

- [Høre på musikk med lys \(Party Light/Speaker Light\)](#)
- [Synge og konkurrere i karaoke \(Karaoke Ranking\)](#)
- [Lage spillelister fra flere BLUETOOTH-enheter \(Party Playlist\)](#)

## Syng og konkurrere i karaoke (Karaoke Ranking)

Du kan bare bruke poengfunksjonen (Score Mode) når mikrofonen er koblet til. Poengsummen din vil være på en skala fra 0 til 99 og gis gjennom å sammenligne stemmen din med musikken.

- 1 Opprett en BLUETOOTH-tilkobling mellom systemet og smarttelefonen/iPhonen.
- 2 Start "Sony | Music Center" og trykk på "Fiestable"-ikonet.
- 3 Trykk på [Karaoke].
- 4 Trykk på [Scoring Start].
- 5 Start avspillingen av musikk på systemet og syng en sang.
- 6 Trykk på [Mic Level], [Echo], [Key Control] eller [Vocal] på appskjermen og juster glidebryteren for å endre mikrofonens lydvolume, ekkointensitet, tonehøyde og vokal- eller ikke-vokal-innstilling i henhold til preferansene dine.
- 7 Når du har sunget i mer enn ett minutt, trykker du på [Scoring Stop] for å vise poengsummen.  
Poengsummen din vil bli vist på appskjermen. Hvis poengsummen din er blant de 10 beste, vil appen be deg om å skrive inn navnet ditt og navnet på sangen. Du kan skrive inn inntil 16 alfanumeriske tegn for navnet ditt og inntil 24 alfanumeriske tegn for sangnavnet.  
Deretter vises rangeringen din.  
Sangnavnet kan hentes automatisk fra kilden hvis du spiller av kilden fra en smarttelefonapp.

### Tilbakestille rangeringen

Trykk på Ranking-ikonet på appskjermen.

Ranking-listen vises. Trykk på tilbakestillingsikonet for å tilbakestille listen.

#### Merknad

- Hvis poengsummen din er 0, blir den ikke rangert.
- Karaoke Ranking fungerer ikke i følgende tilfeller:
  - Når mikrofonen ikke er koblet til systemet.
- Karaoke Ranking slås automatisk av når:
  - Du kobler mikrofonen fra systemet.
  - Du trykker på FUNCTION for å endre funksjonen.



Lydsystem for hjemmet  
MHC-V43D

## Lage spillelister fra flere BLUETOOTH-enheter (Party Playlist)

Party Playlist er en funksjon som kontinuerlig spiller av sanger som gjestene dine har valgt som favoritter på smarttelefonen, i den rekkefølgen de registreres.

- 1 Opprett en BLUETOOTH-tilkobling mellom systemet og smarttelefonen/iPhonen.
- 2 Påse at smarttelefonen/iPhonen er koblet til et Wi-Fi-nettverk.
- 3 Start "Sony | Music Center" og trykk på "Fiestable"-ikonet.
- 4 Trykk på [Party Playlist].
- 5 Følg anvisningene på skjermen.

### Slik legger gjester sanger til spillelisten

1. Påse at gjestenes smarttelefoner/iPhoner er koblet til samme Wi-Fi-nettverk.
2. Start "Sony | Music Center" og trykk på "Fiestable"-ikonet.
3. Følg anvisningene på skjermen.

#### **Merknad**

- Påse at du bruker Party Playlist-funksjonen på et sikkert Wi-Fi-nettverk.

Lydsystem for hjemmet  
MHC-V43D

## Bruke Gesture Control til betjeningen

Du kan betjene systemet ved å sveipe hånden over systemets GESTURE CONTROL-sensor.

### 1 Trykk på GESTURE ON/OFF på systemet for å velge håndbevegelsemodus (GESTURE 1/GESTURE 2).

- [GESTURE1]:  
Gesture controls for modusene PLAYBACK, DJ, SAMPLER og KARAOKE
- [GESTURE2]:  
Gesture controls for musikkildens eller stemmens tone når du synger i mikrofonen

### 2 Når systemet er i GESTURE 1-modus, trykker du på PLAYBACK, DJ, SAMPLER eller KARAOKE på systemet for å velge modus.

Hvis systemet er i PLAYBACK-modus, trykker du gjentatte ganger på FUNCTION på systemet for å velge ønsket lydfelt.

### 3 Sveip hånden over GESTURE CONTROL-sensoren.

## For å deaktivere Gesture Control

Trykk gjentatte ganger på GESTURE ON/OFF på systemet for å velge [OFF].

### Merknad

- Ikke berør GESTURE CONTROL-sensoren når du utfører sveipebevegelsen.
- DJ-effekten slås automatisk av når du:
  - deaktiverer Gesture Control.
  - endrer modus til PLAYBACK/SAMPLER/KARAOKE.
  - slår av systemet.
  - endrer funksjonen.
  - aktiverer eller deaktiverer trådløs Party Chain-funksjonen.
  - endrer lydfeltet.
  - bruker Vocal Fader-funksjonen.
  - endrer tonen (Key Control).
- Hvis du aktiverer DJ-effekt under overføringen, overføres ikke lydeffekten til USB-enheten.
- Ikke berør GESTURE CONTROL-sensoren når du beveger hånden din opp eller ned over den.
- Ingen av bevegelsene i GESTURE 1-modus fungerer i GESTURE 2-modus.
- GESTURE 2-modusen slås automatisk av når du:
  - endrer modus til PLAYBACK/SAMPLER/KARAOKE/DJ.
  - slår på DJ-effekten.

– slår på gitarmodusen. \*1

– velger et av lydfeltene: FIESTA/MOVIE1/MOVIE2/DRAMA/NEWS/GAME. \*2

– slår på Virtual Football-modusen. \*2

– slår av systemet.

– endrer funksjonen.

- Tonen til stemmen din eller musikken vender tilbake til standardinnstillingene når du fjerner hånden fra GESTURE CONTROL-sensoren.

\*1 Bare under MIC PITCH CONTROL-modus.

\*2 Bare under MUSIC PITCH CONTROL-modus.

---

## Beslektet emne

- [Bruke Gesture Control til å betjene avspilling, DJ-effekt, sampler og karaoke \(GESTURE 1\)](#)
- [Bruke Gesture Control til å kontrollere stemmetone eller musikkilde \(GESTURE 2\)](#)



Lydsystem for hjemmet  
MHC-V43D

## Bruke Gesture Control til å betjene avspilling, DJ-effekt, sampler og karaoke (GESTURE 1)

Når systemet er i GESTURE 1-modus, kan du velge mellom følgende moduser.

- PLAYBACK-modus
- DJ-modus
- SAMPLER-modus
- KARAOKE-modus

### For PLAYBACK-modus:

Du kan kontrollere grunnleggende avspilling når det spilles av musikk fra a plate, USB-enhet eller BLUETOOTH-enhet.

For å:	Sveip i denne retningen:
Spole bakover	←
Spole fremover	→
Spille av	↑
Stoppe	↓
Øke lydvolument	↻
Redusere lydvolument	↻

### For DJ-modus:

Du kan velge en DJ-effekt for å lage feststemning.

For å:	Sveip i denne retningen:
Velg FLANGER *1	←
Velg ISOLATOR *2	→
Velg WAH *3	↑
Velg PAN *4	↓
Øk nivået til den valgte effekten	↻
Reduser nivået til den valgte effekten	↻

\*1 Skaper en dyp flangereffekt som minner om brølet til en jetmotor.

\*2 Isolerer et spesifikt frekvensbånd ved å justere de andre frekvensbåndene. For eksempel når du ønsker å fokusere på vokaler.

\*3 Skaper effekten til en spesiell "wah-wah"-lyd ved å flytte frekvensen til et filter opp og ned automatisk.

\*4 Skaper en følelse av at lyden flytter seg rundt høyttalerne mellom venstre og høyre kanal.

## For å slå av DJ-effekten

Sveip hånden over GESTURE CONTROL-sensoren i samme retning som da du valgte DJ-effekten.

## For SAMPLER-modus:

Du bruke samplereffekter som er installert på systemet.

For å:	Sveip i denne retningen:
"Come On!"	←
"Let's Go!"	→
Reggaehorn-lydeffekt	↑
Phaser-lydeffekt	↓
Skrape-lydeffekt	↺
Publikum-lydeffekt	↻

## For å justere lydnivået til sampleren

1. Trykk på OPTIONS.
2. Trykk gjentatte ganger på ↑ (opp)/ ↓ (ned) for å velge [SAMPLER], og så trykker du på  $\boxed{+}$  (enter).
3. Trykk gjentatte ganger på ↑ (opp)/ ↓ (ned) for å justere samplerens lydnivå, og så trykker du på  $\boxed{+}$  (enter).

## For KARAOKE-modus:

Du kan bruke følgende karaokefunksjoner.

For å:	Sveip i denne retningen:
Redusere tonen til en sang ( <b>b</b> (flat))	←
Øke tonen til en sang ( <b>#</b> (skarp))	→
Øke mikrofonens lydvolume	↑
Redusere mikrofonens lydvolume	↓
Spille av klapping	↺
Spille av buing	↻

---

## Beslektet emne

- [Bruke Gesture Control til å kontrollere stemmetone eller musikkilde \(GESTURE 2\)](#)

Lydsystem for hjemmet  
MHC-V43D

## Bruke Gesture Control til å kontrollere stemmetone eller musikkilde (GESTURE 2)

Når systemet er i GESTURE 2-modus, kan du endre tonen til en sang du spiller av, eller stemmen din gjennom en mikrofon som er koblet til systemet.

### Når mikrofonen ikke er koblet til systemet:

Du kan endre tonen til musikkilden som spilles av.

For å:	Løft eller senk hånden over sensoren:
Redusere tonen til musikkilden ( <b>b</b> (flat))	↓
Øke tonen til musikkilden ( <b>#</b> (skarp))	↑

### Når mikrofonen er koblet til systemet:

Du kan endre tonen til stemmen gjennom mikrofonen.

For å:	Løft eller senk hånden over sensoren:
Redusere tonen til stemmen ( <b>b</b> (flat))	↓
Øke tonen til stemmen ( <b>#</b> (skarp))	↑

## Beslektet emne

- [Bruke Gesture Control til å betjene avspilling, DJ-effekt, sampler og karaoke \(GESTURE 1\)](#)

Lydsystem for hjemmet  
MHC-V43D

## Synge karaoke

Du kan synge karaoke med Karaoke-funksjonen.

- 1 Trykk gjentatte ganger på MIC LEVEL - (eller trykk på MIC/GUITAR LEVEL - på systemet) for å redusere mikrofonens lydvolumentil minstenivået.**
- 2 Trykk gjentatte ganger på GUITAR på systemet for å velge [OFF].**
- 3 Koble en mikrofon (følger ikke med) til MIC1- eller MIC2/GUITAR-kontakten på systemet.**  
Koble til en til valgfri mikrofon dersom du ønsker å synge duett.
- 4 Start avspillingen av musikk, og juster mikrofonens lydvolument.**  
Trykk gjentatte ganger på MIC ECHO for å justere ekkoeffekten.
- 5 Syng med til musikken.**

### Merknad

- Hvis det oppstår hyling, vil systemet automatisk redusere mikrofonens lydnivå i noen sekunder.
- Gjør følgende hvis hylingen fortsetter:
  - Flytt mikrofonen vekk fra systemet.
  - Eller mikrofonens retning.
  - Trykk gjentatte ganger på MIC LEVEL - (eller trykk på MIC/GUITAR LEVEL - på systemet).
  - Trykk gjentatte ganger på MIC ECHO for å justere ekkonivået.
- Mikrofonens lyd vil ikke overføres til USB-enheten under USB-overføring.
- Du kan ikke justere mikrofonens lydvolument med  (volum) +/- (VOLUME +/- på systemet). Trykk gjentatte ganger på MIC LEVEL +/- (eller trykk på MIC/GUITAR LEVEL +/- på systemet) på systemet for å justere mikrofonens lydvolument.
- Når du bruker den trådløse Party Chain-funksjonen eller Stereo Pair-funksjonen, spilles mikrofonlyden bare av på systemet som mikrofonen er koblet til.
- Hvis lyden fra mikrofonen er ekstremt høy, kan den bli forvrengt. Trykk gjentatte ganger på MIC LEVEL - (eller trykk på MIC/GUITAR LEVEL - på systemet) for å redusere mikrofonens lydvolument.

### Beslektet emne

- [Bruke mikrofonholder\(e\)](#)
- [Ulike funksjoner for karaoke](#)



Lydsystem for hjemmet  
MHC-V43D

## Ulike funksjoner for karaoke

---

Du kan bruke ulike funksjoner for karaoke.

### Vocal Fader

Du kan redusere lyden av vokalen i stereokilden.

#### For å aktivere Vocal Fader-funksjonen

Trykk gjentatte ganger på VOCAL FADER (eller hold inne VOICE CHANGER /  VOCAL FADER på systemet) for å velge [ON V \_ FADER].

#### For å avbryte Vocal Fader-funksjonen

Trykk gjentatte ganger på VOCAL FADER for å velge [OFF].

### Key Control

Du kan endre tonen til en sang du synger.

#### For å endre tonen til en sang

Trykk på KEY CONTROL **b** (flat)/ **#** (skarp) for å velge det som passer vokalen din.

### Score Mode

Du kan bare bruke poengfunksjonen (Score Mode) når mikrofonen er koblet til. Poengsummen din vil være på en skala fra 0 til 99 og gis gjennom å sammenligne stemmen din med musikken.

#### For å få poeng for syngingen din

1. Start avspillingen av musikk.
2. Trykk på SCORE før du synger en sang.
3. Når du har sunget i mer enn ett minutt, trykker du på SCORE igjen for å vise poengsummen.

### Voice Changer

Du kan endre stemmen din når du snakker eller synger i mikrofonen.

#### For å aktivere Voice Changer-funksjonen

Trykk gjentatte ganger på VOICE CHANGER for å endre stemmeeffekt.

#### For å avbryte Voice Changer-funksjonen

Trykk gjentatte ganger på VOICE CHANGER for å velge [OFF].

### Mic Echo

Du kan legge en ekkoeffekt til stemmen din når du synger i mikrofonen.

#### For å legge til en ekkoeffekt

Trykk gjentatte ganger på MIC ECHO for å justere ekkoeffekten.

---

---

## Beslektet emne

- [Synge karaoke](#)

5-013-979-61(1) Copyright 2020 Sony Corporation

Lydsystem for hjemmet  
MHC-V43D

## Gled deg over lyden fra en gitar

Du kan lytte til lyden fra en gitar (følger ikke med) ved å koble gitaren til systemets MIC2/GUITAR-kontakt. Du kan også spille på gitaren og synge med ved å koble en mikrofon til systemets MIC1-kontakt. I tillegg kan du velge en gitareffekt for å endre gitarens lyd.

- 1 Trykk gjentatte ganger på MIC LEVEL - (eller trykk på MIC/GUITAR LEVEL - på systemet) for å redusere gitarens lydvolume.**
- 2 Bruk en instrumentkabel (følger ikke med) til å koble en gitar til systemets MIC2/GUITAR-kontakten.**
- 3 Trykk gjentatte ganger på GUITAR på systemet for å velge gitareffekten du ønsker å bruke.**
  - [CLEAN]: Original gitarlyd. Anbefalt for elektriske gitarer og elektroakustiske gitarer.
  - [O \ DRIVE]: Forvrengt lyd som minner om en overanstrengt gitarforsterker. Anbefalt for elektriske gitarer.
  - [BASS]: Original gitarlyd. Anbefalt for bassgitar.
- 4 Begynn å spille gitaren, og juster gitarens lydvolume etter behov.**

Det kommer gitarlyd fra systemet.

### For å slå av gitarmodusen

Trykk gjentatte ganger på GUITAR på systemet for å velge [OFF].

#### Merknad

- Det kan oppstå hyling når du bruker en elektroakustisk gitar med [O \ DRIVE]-effekten. Trykk gjentatte ganger på MIC LEVEL - (eller trykk på MIC/GUITAR LEVEL - på systemet) for å redusere gitarens lydvolume. Eventuelt kan du endre til den andre gitareffekten.
- Før du kobler gitaren fra systemet, trykker du gjentatte ganger på MIC LEVEL - (eller trykker på MIC/GUITAR LEVEL - på systemet) for å redusere gitarens lydvolume.



Lydsystem for hjemmet  
MHC-V43D

## Bruke tidtaker for dvalemodus

---

Systemet slår seg av automatisk etter angitt tid.

- 1 Trykk gjentatte ganger på SLEEP for å velge ønsket tid.

### For å avbryte tidtaker for dvalemodus

Trykk gjentatte ganger på SLEEP for å velge [OFF].

#### Hint

- Trykk på SLEEP for å sjekke hvor lenge det er til systemet slår seg av.

Lydsystem for hjemmet  
MHC-V43D

## Høre på musikk med lys (Party Light/Speaker Light)

Systemet lyser i takt med musikken for å skape stemning. I utgangspunktet er denne innstillingen slått på.

### 1 Trykk gjentatte ganger på PARTY LIGHT under avspilling for å velge [LED ON].

Systemdelene som er vist i illustrasjonen under, lyser.

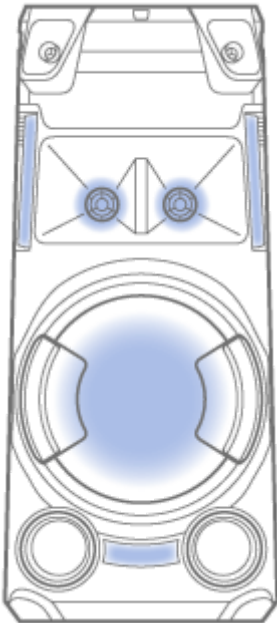

### 2 Trykk gjentatte ganger på LIGHT MODE for å velge ønsket lysmodus.

Lydmodusen er en annen når den trådløse Party Chain-funksjonen eller Stereo Pair-funksjonen er aktivert.

## For å slå av lyset

Trykk gjentatte ganger på PARTY LIGHT for å velge [LED OFF].

### Merknad

- Ikke se direkte på lyset når det er slått på.
- Hvis lyset blir for intenst, slår du det av, eller slår på lyset i rommet.
- Du kan slå på eller av lyset når demonstrasjonen er slått på.

## Beslektet emne

- [Slå av demonstrasjonen](#)

Lydsystem for hjemmet  
MHC-V43D

## Bruke taleveiledningen

VIKTIG: TALEVEILEDNINGEN TIL DETTE SYSTEMET ER BARE TILGJENGELIG PÅ ENGELSK.

- 1 Trykk på **OPTIONS**.
- 2 Trykk gjentatte ganger på **↑ (opp)/ ↓ (ned)** for å velge **[VOICE GUIDANCE]**, og så trykker du på **⏏ (enter)**.
- 3 Trykk på **↑ (opp)/ ↓ (ned)** for å velge **[ON]**, og så trykker du på **⏏ (enter)**.

Taleveiledningen er aktivert.

Trykk på **OPTIONS** for å lukke alternativer-menyen.

Avhengig av systemets status vil denne taleveiledningen høres fra systemet:

- Når systemet stilles til paremodus: "BLUETOOTH pairing"
- Når det kobles til en BLUETOOTH-enhet: "BLUETOOTH connected"
- Når det kobles fra en BLUETOOTH-enhet: "BLUETOOTH disconnected"

### For å deaktivere taleveiledningen

Velg **[OFF]** i trinn **3**.

### For å justere lydnivået på taleveiledningen

1. Trykk på **OPTIONS**.
2. Trykk gjentatte ganger på **↑ (opp)/ ↓ (ned)** for å velge **[SAMPLER]**, og så trykker du på **⏏ (enter)**.
3. Trykk gjentatte ganger på **↑ (opp)/ ↓ (ned)** for å justere nivået på taleveiledningen, og så trykker du på **⏏ (enter)**.  
Trykk på **OPTIONS** for å lukke alternativer-menyen.

#### Merknad

- Lydvolumet på taleveiledningen endres i henhold til systemets lydvolum. Men i noen tilfeller kan det være at lydvolumet på taleveiledningen ikke endrer seg.
- I noen tilfeller kan det være en forsinkelse i taleveiledningen, eller så fungerer den ikke.

Lydsystem for hjemmet  
MHC-V43D

## Deaktivere systemets kontroller (barnelås)

Du kan deaktivere kontrollene (bortsett fra  (strøm)) for å hindre at barn betjener systemet.

**1** Hold inne  (stopp) på systemet i mer en 5 sekunder.

[CHILD LOCK ON] vises på displayet.

### For å slå av barnelåsen

Hold inne  (stopp) på systemet i mer enn 5 sekunder til [CHILD LOCK OFF] vises på displayet.

#### Merknad

- Barnelåsen slås av automatisk når du kobler fra strømledningen (nettleddningen).
- Barnelåsen kan ikke aktiveres mens plateskuffen er åpen.

Lydsystem for hjemmet  
MHC-V43D

## Lytte til den innebygde lyddemonstrasjonen

---

Hold inne ► (spill av) på systemet i mer en 2 sekunder.  
Den innebygde lyddemonstrasjonen spilles av.

### For å stanse demonstrasjonen

Trykk på ■ (stopp) på systemet.

Lydsystem for hjemmet  
MHC-V43D

## Innstillinger

Du kan justere ulike innstillinger i oppsettsmenyen.

For å åpne oppsettsmenyen holder du inne SHIFT og trykker på SETUP mens avspillingen er stoppet i DVD/CD- eller USB-modus.

Oppsettsmenyen vises på tv-skjermen. Bruk **↑** (opp)/**↓** (ned) og **□** (enter) til å navigere i oppsettsmenyen.

For å forlate menyen holder du inne SHIFT og trykker på SETUP.

Viste elementer varierer avhengig av land eller region.

### Merknad

- Avspillingsinnstillinger som er lagret på platen, blir prioritert over innstillingene i oppsettsmenyen. Derfor er det ikke sikkert alle innstillingene i oppsettsmenyen blir utført.

### Stille inn språk – [SPRÅKOPPSETT]



[OSD]	Angir språk for skjermmenyene.
[MENY] (for DVD VIDEO)	Angir språk for DVD-menyen.
[LYD] (for DVD VIDEO)	Endrer språk på lydsporet. Når du velger [ORIGINAL], velges språket som er gitt prioritet på platen.
[UNDERTEKST] (for DVD VIDEO)	Endrer språk på undertekstene. Når du velger [AUDIO FOLLOW], endres språket på undertekstene i henhold til språket du har valgt i lydsporet.

### Merknad

- Hvis du velger [OTHERS →] i [MENY], [LYD] og [UNDERTEKST], skriver du inn en språkkode med tallknappene. Språkkoden finner du i [Liste over språkkoder](#).

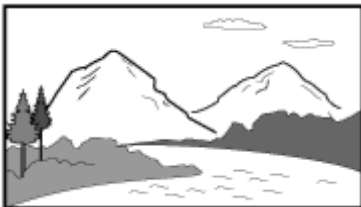
### Stille inn tv-skjermen – [INNSTILLINGER VIDEO]

[TV-TYPE] (for DVD VIDEO)	[16:9]* <sup>1</sup>	Velg dette når du kobler til en bredskjerm-tv eller en tv med bredmodus.  
	[4:3 LETTER]	Velg dette når du kobler til en tv med 4:3-skjerm eller en tv som

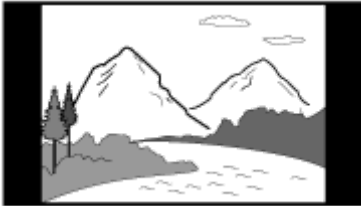
	[BOX]	ikke har bredmodus. Viser et bredt bilde med sorte bånd opp og nede på skjermen. 
	[4:3 PAN SCAN]	Velg dette når du kobler til en tv med 4:3-skjerm eller en tv som ikke har bredmodus. Viser et bilde i full høyde på hele skjermen, men med beskårede sider. 
[4:3-SIGNAL] (for DVD VIDEO)	[FULL]* <sup>1</sup>	Velg dette når du kobler til en tv med bredmodus. Viser et 4:3-bilde i sideforholdet 16:9 selv på en bredskjerm-tv.
	[NORMAL]	Endre bildestørrelsen til å passe til skjermstørrelsen med det originale sideforholdet. Viser svarte bånd på venstre og høyre side dersom du viser et 4:3-bilde. 
[FARGESYSTEM(VIDEO-CD)]* <sup>2</sup> (for VIDEO CD) (Gjelder ikke modeller for Latin-Amerika, Brasil, Europa og Russland)	[AUTO]* <sup>1</sup>	Spiller av videosignalet i henhold til platens fargesystem. Velg denne innstillingen hvis tv-en din bruker et DUAL-system.
	[PAL]	Spiller av videosignalet i PAL-systemet.
	[NTSC]	Spiller av videosignalet i NTSC-systemet.
[PAUSEMODUS] (for DVD VIDEO)	[AUTO]* <sup>1</sup>	Bildet, inkludert motiver som beveger seg dynamisk, genereres uten flimring. Normalt bør du velge denne innstillingen.
	[ENKELTBILDE]	Bildet, inkludert motiver som ikke beveger seg dynamisk, genereres med høy oppløsning.

\*1 Standardinnstilling

\*2 Du finner mer informasjon i [Tilkobling til tv-en](#).

## Stille inn lydalternativer – [LYDOPPSETT]

[LYD-DRC] (for DVD VIDEO)	[AV]*	Av.
	[STANDARD]	Velg denne hvis du skal se film med lav lyd sent om kvelden. Det

(Dynamic Range Compression)		dynamiske området komprimeres slik ønsket av lydteknikeren.
[SPORVALG] (for DVD VIDEO)	[AV]*	Ingen prioritet angitt.
	[AUTO]	Prioriterer lydsporet som inneholder størst antall kanaler når du spiller av en DVD VIDEO der det er tatt opp flere lydformater (PCM, MPEG-audio eller Dolby Digital).
[A/V SYNC] (DVD VIDEO / VIDEO CD / DATA CD / DATA DVD) (kun videofiler)	[AV]*	Justerer ikke.
	[PÅ]	Justerer forsinkelsen mellom bilde og lyd når lyden ikke synkroniseres med det viste bildet.
[NEDMIKSING] (for DVD VIDEO)	[NORMAL]*	Spiller av flerkanals lyd til et 2-kanals stereosignal.
	[DOLBY SURROUND]	Spiller av flerkanals lyd til et 2-kanals surroundsignal.

\* Standardinnstilling

### Merknad

- [NEDMIKSING] fungerer bare med HDMI OUT (TV) ARC-kontakt på systemet.

## Stille inn systemet – [INNSTILLINGER SYSTEM]

[SKJERMBESKYTTER]	[PÅ]*	Skjermsparereren vises hvis du ikke betjener systemet på ca. 15 minutter. Trykk på  (volum) +/- (eller trykk på VOLUME +/- på systemet) for å gå ut av skjermsparereren.
	[AV]	Av.
[BAKGRUNN]	[OMSLAGSBILDE]*	Omslagsbildet (stillbilde) som er lagret på platen, vises i bakgrunnen.
	[GRAFIKK]	Et forhåndsinnstilt bilde som er lagret i systemet, vises i bakgrunnen.
	[BLÅ]	Bakgrunnsfargen er blå.
	[SVART]	Bakgrunnsfargen er svart.
[BARNESIKRING]	Stiller inn avspillingsbegrensninger. Du finner mer informasjon i <a href="#">Begrense avspilling av plater (foreldrekontroll)</a> .	
[FORTS. AVSPILLING] (for DVD VIDEO / VIDEO CD)	[PÅ]*	Lagrer fortsettelsespunkt for avspilling i minnet for inntil 6 plater.
	[AV]	Avspillingen starter på fortsettelsespunktet for avspilling bare for platen i systemet.
[TILBAKESTILL]	Tilbakestiller alle innstillingene i oppstartsmenyen til standardinnstillingene. Du finner mer informasjon i <a href="#">Tilbakestille alle innstillingene</a> .	

\* Standardinnstilling

## Stille inn HDMI-alternativer – [HDMI-OPPSETT]

[HDMI-OPPLØSNING]	[AUTO (1920x1080p)]* <sup>1</sup>	Spiller av videosignaler i
-------------------	-----------------------------------	----------------------------



		henhold til tv-ens oppløsning.
	[1920x1080i]/[1280x720p]/[720x480p] <sup>*2</sup> /[720x480/576p] <sup>*3</sup>	Spiller av videosignaler i henhold til valgt innstilling for oppløsning.
[YCBCR/RGB(HDMI)]	[YCBCR] <sup>*1</sup>	Spiller av YCBCR-videosignaler.
	[RGB]	Spiller av RGB-videosignaler.
[LYD(HDMI)]	[AUTO] <sup>*1</sup>	Spiller av lydsignaler i originalt format fra HDMI OUT (TV) ARC-kontakt på systemet.
	[PCM]	Spiller av 2-kanals lineære PCM-signaler fra HDMI OUT (TV) ARC-kontakt på systemet.
[KONTROLL FOR HDMI]	[PÅ] <sup>*1</sup>	Kontroll for HDMI-funksjonen er aktivert. Kun kan betjene innbyrdes mellom systemet og tv-en som er tilkoblet med en HDMI-kabel.
	[AV]	Av.
[AUDIO RETURN CHANNEL] (Tilgjengelig når du stiller [KONTROLL FOR HDMI] til [PÅ])	[PÅ] <sup>*1</sup>	Du kan lytte til tv-lyd fra systemets høyttalere. Bruk denne funksjonen når systemet er koblet til HDMI IN-kontakten til en tv som er kompatibel med Audio Return Channel (ARC)-funksjonen.
	[AV]	Av.
[HVILEMODUS KOBLET TIL TV] (Tilgjengelig når du stiller [KONTROLL FOR HDMI] til [PÅ])	[AUTO] <sup>*1</sup>	Systemet slår seg av automatisk under følgende betingelser når du slår av tv-en: <ul style="list-style-type: none"> <li>● Under avspilling av video i DVD/CD- eller USB-modus.</li> <li>● Mens avspillingen av lyd er stoppet i DVD/CD- eller USB-modus.</li> <li>● Når tv-funksjonen er valgt.</li> </ul>
	[PÅ]	Systemet slår seg av automatisk når du slår av tv-en, uavhengig av funksjonen.
	[AV]	Systemet slår seg ikke av når du slår av tv-en.

\*1 Standardinnstilling

\*2 Kun for latin-amerikanske modeller.

\*3 For andre modeller.

5-013-979-61(1) Copyright 2020 Sony Corporation

Lydsystem for hjemmet  
MHC-V43D

## Om indikatorene

---

### BLUETOOTH-indikator

Lyser	BLUETOOTH-tilkoblingen er opprettet.
Blinker to ganger gjentatte ganger	Systemet går inn i paremodus.
Blinker langsomt	Systemet venter på en BLUETOOTH-enhet å koble seg til.

### MEGA BASS-indikator

Lyser	MEGA BASS-modusen er slått på.
Slår seg av	MEGA BASS-modusen er slått av.

---

### Beslektet emne

- [Hovedenheten](#)
- [Lytt til trådløs avspilling med flere lydsystemer \(trådløs Party Chain-funksjon\)](#)

Lydsystem for hjemmet  
MHC-V43D

## Oppdatere den forhåndsinstallerte programvaren

---

Systemets programvare kan oppdateres i fremtiden. Systemets forhåndsinstallerte programvare kan oppdateres fra nettsiden for støtte. Følg anvisningene på nett for å oppdatere programvaren.

Lydsystem for hjemmet  
MHC-V43D

## Listen over områdekoder for foreldrekontroll

Kode	Område	Kode	Område	Kode	Område	Kode	Område
2044	Argentina	2115	Danmark	2304	Sør-Korea	2436	Portugal
2047	Australia	2165	Finland	2363	Malaysia	2489	Russland
2046	Østerrike	2174	Frankrike	2362	Mexico	2501	Singapore
2057	Belgia	2109	Tyskland	2376	Nederland	2149	Spania
2070	Brasil	2248	India	2390	New Zealand	2499	Sverige
2079	Canada	2238	Indonesia	2379	Norge	2086	Sveits
2090	Chile	2254	Italia	2427	Pakistan	2528	Thailand
2092	Kina	2276	Japan	2424	Filippinene	2184	Storbritannia

Lydsystem for hjemmet  
MHC-V43D

## Liste over språkkoder

Språkene staving samsvarer med ISO 639:1988 (E/F)-standarden.

Kode	Språk	Kode	Språk	Kode	Språk	Kode	Språk
1027	Afar	1186	Skotsk-gælisk	1350	Malayalam	1513	Swazi
1028	Abkhasisk	1194	Galisisk	1352	Mongolsk	1514	Sotho
1032	Afrikaans	1196	Guarani	1353	Moldovsk	1515	Sunda
1039	Amharisk	1203	Gujarati	1356	Marathi	1516	Svensk
1044	Arabisk	1209	Hausa	1357	Malayisk	1517	Swahili
1045	Assamesisk	1217	Hindi	1358	Maltesisk	1521	Tamilsk
1051	Aymara	1226	Kroatisk	1363	Burmesisk	1525	Telugu
1052	Aserbajdsjansk	1229	Ungarsk	1365	Naurisk	1527	Tadsjikisk
1053	Basjkirsk	1233	Armensk	1369	Nepalsk	1528	Thai
1057	Hviterussisk	1235	Interlingua	1376	Nederlandsk	1529	Tigrinja
1059	Bulgarsk	1239	Interlingue	1379	Norsk	1531	Turkmensk
1060	Bihari	1245	Inupiak	1393	Oksitansk	1532	Tagalog
1061	Bislama	1248	Indonesisk	1403	(Afan) Oromo	1534	Setswana
1066	Bengalsk	1253	Islandsk	1408	Oriya	1535	Tongansk
1067	Tibetansk	1254	Italiensk	1417	Panjabi	1538	Tyrkisk
1070	Bretonsk	1257	Hebraisk	1428	Polsk	1539	Tsonga
1079	Katalansk	1261	Japansk	1435	Pashto; Pushto	1540	Tatarisk
1093	Korsikansk	1269	Jiddisch	1436	Portugisisk	1543	Twi
1097	Tsjekkisk	1283	Javanesisk	1463	Quechua	1557	Ukrainsk
1103	Walisisk	1287	Georgisk	1481	Retoromansk	1564	Urdu
1105	Dansk	1297	Kasakhisk	1482	Kirundi	1572	Usbekisk
1109	Tysk	1298	Grønlandsk	1483	Rumensk	1581	Vietnamesisk
1130	Bhutansk	1299	Kambodsjansk	1489	Russisk	1587	Volapük
1142	Gresk	1300	Kannada	1491	Kinyarwanda	1613	Wolof
1144	Engelsk	1301	Koreansk	1495	Sanskrit	1632	Xhosa
1145	Esperanto	1305	Kasjmiri	1498	Sindhi	1665	Joruba
1149	Spansk	1307	Kurdisk	1501	Sango	1684	Tradisjonell kinesisk

Kode	Språk	Kode	Språk	Kode	Språk	Kode	Språk
1150	Estisk	1311	Kirgisisk	1502	Serbokroatisk	1697	Zulu
1151	Baskisk	1313	Latin	1503	Singalesisk	1703	Ikke spesifisert
1157	Persisk	1326	Lingala	1505	Slovakisk		
1165	Finsk	1327	Laotisk	1506	Slovensk		
1166	Fijiansk	1332	Litauisk	1507	Samoansk		
1171	Færøysk	1334	Latvisk	1508	Shona		
1174	Fransk	1345	Gassisk	1509	Somalisk		
1181	Frisisk	1347	Maori	1511	Albansk		
1183	Irsk	1349	Makedonisk	1512	Serbisk		

Lydsystem for hjemmet  
MHC-V43D

## Hva kan jeg gjøre for å løse et problem?

---

Hvis systemet ikke fungerer som forventet, kan du prøve det følgende for å løse problemet.

- Finn symptomer på problemet i Hjelpeveiledning, og prøv et av tiltakene i listen.
- Tilbakestille systemet. (Se [Systemet fungerer ikke som det skal..](#))
- Se etter informasjon om problemet på kundestøttens nettside.
- Gå til nettsidene med støtte for å få hjelp og informasjon om systemet.
  - For kunder i Nord- og Sør-Amerika:  
<https://www.sony.com/am/support>
  - For kunder i Europa:  
<https://www.sony.eu/support>
  - For kunder i andre land/regioner:  
<https://www.sony-asia.com/support>

### **Merknad**

- Servicepersonell vil muligens beholder visse deler hvis disse blir byttet under reparasjonen.

---

### **Beslektet emne**

- [Systemet fungerer ikke som det skal.](#)



Lydsystem for hjemmet  
MHC-V43D

## Om selvdiagnosefunksjonen

Når selvdiagnosefunksjonen er aktivert, vises et servicenummer på tv-skjermen eller displayet. Servicenummeret består av siffer og en bokstav (for eksempel C 13 50). I følgende tabell ser du årsak og tiltak.

Det første 3 tegnene av servicenummeret	Årsak og tiltak
C 13	Platen er skitten. Rengjør platen med en myk klut.
C 31	Platen er ikke satt i riktig. Slå av systemet, og så slår du det på igjen. Legg platen i på nytt.
E XX (XX er et tall)	For å hindre funksjonsfeil har systemet utført en selvdiagnose. Kontakt nærmeste Sony-forhandler eller lokale autoriserte Sony-reparatør, og oppgi de 5 tegnene i servicenummeret. For eksempel: E 61 10

### Beslektet emne

- [Tilkobling til tv-en](#)

Lydsystem for hjemmet  
MHC-V43D

## Om meldinger

En av følgende meldinger kan vises eller blinke på displayet under betjening.

Melding	Årsak
CANNOT PLAY	<ul style="list-style-type: none"> <li>● Det ble satt i en plate som ikke kan spilles av.</li> <li>● Det ble satt i en DVD VIDEO med en regionskode som ikke er støttet.</li> </ul>
CODE 01/SGNL ERR	Det kommer et ikke-støttet lydsignal fra den tilkoblede tv-ens HDMI IN (ARC)-kontakt. (Se <a href="#">Det kommer ikke tv-lyd fra systemet. [CODE 01] og [SGNL ERR] vises på displayet..</a> )
DATA ERROR	<ul style="list-style-type: none"> <li>● Filen ble opprettet i et ikke-støttet format.</li> <li>● Filtypen samsvarer ikke med filformatet.</li> </ul>
DEVICE ERROR	USB-enheten ble ikke kjent igjen, eller så er det koblet til en ukjent enhet.
DEVICE FULL	USB-enhetens minne er fullt.
ERASE ERROR	Slettingen av lydfiler eller mapper på USB-enheten mislyktes.
FATAL ERROR	USB-enheten ble tatt ut under overføring eller sletting, og det kan være den ble skadet.
FOLDER FULL	Du kan ikke overføre til USB-enheten, for du har nådd maksimalt antall mapper.
NoDEVICE	Ingen USB-enhet, eventuelt en ikke-støttet enhet, er koblet til.
NO DISC	Det er ikke noen plate i systemet.
NO MUSIC	Det er ingen støttede lydfiler i avspillingskilden.
NO SUPPORT	En ikke-støttet USB-enhet er koblet til, eller så er USB-enheten koblet til gjennom en USB-hub.
NO VIDEO	Det er ingen støttede videofiler i avspillingskilden.
NOT USE	Du forsøkte å utføre en spesifikk operasjon under betingelser der denne operasjonen er forbudt.
OVER CURRENT	Det ble oppdaget en overstrøm fra $\psi$ (USB)-porten.
PROTECT	USB-enheten er skrivebeskyttet.
PUSH STOP	Du prøvde å utføre en operasjon som bare kan utføres når avspillingen er stanset.
READING	Systemet leser informasjon fra platen eller USB-enheten. Noen operasjoner er ikke tilgjengelige.

Melding	Årsak
REC ERROR	Overføringen startet ikke, stanset underveis eller kunne ikke utføres.
TRACK FULL	Du kan ikke overføre til USB-enheten, for du har nådd maksimalt antall filer.

5-013-979-61(1) Copyright 2020 Sony Corporation

Lydsystem for hjemmet  
MHC-V43D

## Strømmen slår seg ikke på.

- 
- Kontroller at strømledningen (nettledningen) er godt koblet til AC IN-kontakten på baksiden av systemet.
- 

### Beslektet emne

- [Koble systemet til et strømuttak](#)
- [Slå på strømmen](#)

Lydsystem for hjemmet  
MHC-V43D

## Systemet har gått i standby-modus.

---

- Dette er ikke en funksjonsfeil. Systemet går automatisk inn i standby-modus etter 15 minutter hvis det ikke betjenes, og hvis det ikke oppdages noe lydsignal.
- 
- 

### Beslektet emne

- [Automatisk standby-funksjon](#)

Lydsystem for hjemmet  
MHC-V43D

## Det er ingen lyd.

---

- Juster volumet.
  - Sjekk tilkoblingen til eventuelt valgfritt utstyr.
  - Slå på det tilkoblede utstyret.
  - Slå av systemet og koble fra strømledningen (nettledningen), og så kobler du strømledningen (nettledningen) til igjen og slår på systemet.
- 
- 

### Beslektet emne

- [Koble systemet til et strømuttak](#)
- [Slå på strømmen](#)

Lydsystem for hjemmet  
MHC-V43D

## Det høres veldig mye summing eller støy.

---

- Flytt systemet vekk fra lydens kilde.
- Koble systemet til en annen stikkontakt.
- Installer et støyfilter (følger ikke med) på strømledningen (nettleddningen).
- Slå av elektrisk utstyr i nærheten.
- Støy fra systemets kjølevifter høres når systemet er på. Dette er ikke en funksjonsfeil.
- Flytt systemet vekk fra neonskilt eller lysstoffrør.

Lydsystem for hjemmet  
MHC-V43D

## Fjernkontrollen fungerer ikke.

---

- Sjekk batterienes polaritet.
  - Fjern hindringer mellom fjernkontrollen og systemet.
  - Flytt fjernkontrollen nærmere systemet.
  - Pek fjernkontrollen mot systemets sensor.
  - Sett i nye batterier (R03 / størrelse AAA).
  - Flytt systemet vekk fra lysstoffrør.
- 

### Beslektet emne

- [Sette batterier i fjernkontrollen](#)



Lydsystem for hjemmet  
MHC-V43D

## Problemer med fargene på en tv vedvarer.

---

- Slå av tv-en, og så slår du den på igjen etter 15 til 30 minutter. Hvis problemene med fargene likevel vedvarer, plasserer du systemet lenger unna tv-en.

Lydsystem for hjemmet  
MHC-V43D

## **[CHILD LOCK] vises når du prøver å bruke systemet.**

---

- Slå av barnelåsen.
- 

### **Beslektet emne**

- [Deaktivere systemets kontroller \(barnelås\)](#)

Lydsystem for hjemmet  
MHC-V43D

## Det høres en klikkelyd når systemet slår seg på.

- Dette er driftslyden, og den dukker for eksempel opp når systemet slås på eller av. Dette er ikke en funksjonsfeil.

Lydsystem for hjemmet  
MHC-V43D

## Systemet slår seg ikke på når tv-en slås på.

---

- Hold inne SHIFT og trykk på SETUP, så stiller du [HDMI-OPPSETT] – [KONTROLL FOR HDMI] til [PÅ]. Tv-en må ha støtte for Kontroll for HDMI-funksjonen. Du finner flere detaljer i bruksanvisningen til tv-en.
- Kontroller tv-ens høyttalerinnstillinger. Systemets strøm synkroniseres med tv-ens høyttalerinnstillinger. Du finner flere detaljer i bruksanvisningen til tv-en.
- Hvis lyd ble spilt av fra tv-ens høyttalere sist, slår ikke systemet seg på når tv-en slås på.

Lydsystem for hjemmet  
MHC-V43D

## Systemet slår seg av når tv-en slås av.

- Hvis [HVILEMODUS KOBLET TIL TV] i [HDMI-OPPSETT] er stilt til [PÅ], slår systemet seg av automatisk når du slår av tv-en, uavhengig av inngangen.

Lydsystem for hjemmet  
MHC-V43D

## Systemet slår seg ikke av når tv-en slås av.

---

- Hvis du vil slå av systemet automatisk uavhengig av inngangen når du slår av tv-en, stiller du [HVILEMODUS KOBLET TIL TV] til [PÅ]. Tv-en må ha støtte for Kontroll for HDMI-funksjonen. Du finner flere detaljer i bruksanvisningen til tv-en.

Lydsystem for hjemmet  
MHC-V43D

## Det kommer ikke bilde/lyd under tilkoblingen til HDMI OUT (TV) ARC-kontakt.

---

- Endre innstillingen i [HDMI-OPPSETT] – [HDMI-OPPLØSNING]. Dette kan løse problemet.
- Utstyret som er koblet til HDMI OUT (TV) ARC-kontakt, er ikke tilpasset lydsignalets format. I så fall stiller du [HDMI-OPPSETT] – [LYD(HDMI)] til [PCM].
- Prøv følgende:
  - Slå systemet av og på igjen.
  - Slå det tilkoblede utstyret av og på igjen.
  - Koble fra og så til igjen HDMI-kabelen.

## Det kommer ikke tv-lyd fra systemet.

---

- Sjekk kabeltypen og tilkoblingen av HDMI-kabelen eller lyd-kabelen som er koblet til systemet og tv-en.
  - Dersom tv-en er kompatibel med Audio Return Channel, skal du påse at systemet er koblet til en ARC-kompatibel HDMI IN-kontakt i tv-en. Hvis det fremdeles ikke kommer lyd, eller hvis lyden er hakkete, kobler du til en lyd-kabel (følger ikke med), holder inne SHIFT og trykker på SETUP, før du til slutt stiller [HDMI SETUP] – [AUDIO RETURN CHANNEL] til [OFF].
  - Dersom tv-en ikke er kompatibel med Audio Return Channel, vil det ikke komme tv-lyd fra systemet selv om det er koblet til tv-ens HDMI IN-kontakt. Du må koble til en lyd-kabel (følger ikke med) for å mate ut tv-lyd fra systemet.
  - Endre systemets funksjon til [TV].
  - Øk systemets lyd-volum.
  - Avhengig av rekkefølgen du slå på tv-en og systemet i, kan systemet være dempet og [ ] (dempet) lyse opp på systemets display. Hvis dette skjer, slår du på tv-en først.
  - Still tv-ens høyttalerinnstilling til (BRAVIA) til lydsystem. Du finner flere detaljer om tv-innstillinger i bruksanvisningen til tv-en.
- 

### Beslektet emne

- [Tilkobling til tv-en](#)



Lydsystem for hjemmet  
MHC-V43D

## Det kommer ikke tv-lyd fra systemet. [CODE 01] og [SGNL ERR] vises på displayet.

- Dette systemet støtter bare 2-kanals lineære PCM-formater. Kontroller tv-ens innstilling for lydutgang, og endre den til PCM-utgang hvis automatisk modus er valgt. Du finner flere detaljer i bruksanvisningen til tv-en.
- Kontroller at tv-ens innstilling for høyttalerutgang er stilt til bruk av eksterne høyttalere.

Lydsystem for hjemmet  
MHC-V43D

## Det kommer lyd både fra systemet og tv-en.

---

- Demp lyden på systemet eller tv-en.
- Endre høytalerutgangen på tv-en til tv-høytaleren eller lydsystemet.

Lydsystem for hjemmet  
MHC-V43D

## Kontroll for HDMI-funksjonen fungerer ikke som den skal.

---

- Sjekk tilkobling til systemet.
- Slå på Kontroll for HDMI-funksjonen på tv-en. Du finner flere detaljer i bruksanvisningen til tv-en.
- Vent litt, og så prøver du igjen. Hvis du kobler systemet fra strømmettet, tar det en stund før du kan betjene det. Vent i 15 sekunder eller mer, og så prøver du igjen.
- Påse at tv-en som er tilkoblet systemet, har støtte for Kontroll for HDMI-funksjonen.
- Typene og antall enheter som kan betjenes med Kontroll for HDMI-funksjonen, er begrenset av HDMI CEC-standarden som følger:
  - Opptaksenheter (Blu-ray Disc-opptaker, DVD-opptaker osv.): inntil 3 enheter
  - Avspillingsenheter (Blu-ray Disc-spiller, DVD-spiller osv.): inntil 3 enheter (dette systemet bruker én av dem)
  - Tunere og lignende enheter: inntil 4 enheter
  - Lydsystem (mottaker/hodetelefoner): inntil 1 enhet (brukt av dette systemet)

---

### Beslektet emne

- [Tilkobling til tv-en](#)

Lydsystem for hjemmet  
MHC-V43D

## Plateskuffen åpner seg ikke, og [LOCKED] vises på displayet.

---

- Kontakt nærmeste Sony-forhandler eller lokale autoriserte Sony-reparatør.

Lydsystem for hjemmet  
MHC-V43D

## Plateskuffen lukker seg ikke.

---

- Legg platen riktig i.

5-013-979-61(1) Copyright 2020 Sony Corporation

Lydsystem for hjemmet  
MHC-V43D

## Platen kommer ikke ut.

---

- Du kan ikke ta ut platen under synkronisert overføring eller REC1-overføring. Trykk på ■ (stopp) for å avbryte overføringen, og så trykker du på ▲ (åpne/lukke) på systemet for å ta ut platen.
- Ta kontakt med din nærmeste Sony-forhandler.

Lydsystem for hjemmet  
MHC-V43D

## Avspillingen starter ikke.

---

- Sett i en plate med etiketten opp.
  - Tørk av platen.
  - Legg inn platen på nytt.
  - Legg inn en plate som dette systemet kan spille av.
  - Ta ut platen og tørk av fuktighet. Deretter lar du systemet stå på i noen timer til fuktigheten fordamper.
  - Det ble satt i en DVD VIDEO med en regionskode som ikke er støttet.
- 

### Beslektet emne

- [Slå på strømmen](#)
- [Slå av strømmen \(standby-modus\)](#)
- [Koble til en USB-enhet](#)
- [Spillbare plater eller filer på plater/USB-enheter](#)

Lydsystem for hjemmet  
MHC-V43D

## Lyden hopper under avspilling av en plate.

---

- Tørk av platen.
- Legg inn platen på nytt.
- Flytt systemet til et sted hvor det ikke vibrerer.
- Bytt ut platen med en som ikke er defekt.



Lydsystem for hjemmet  
MHC-V43D

## Avspillingen starter ikke fra den første filen/sporet.

---

- Angi Normal avspilling som avspillingsmodus.
- Du har valgt å fortsette avspillingen av platen. Trykk to ganger på ■ (stopp). Så trykker du på ► (spill av) for å starte avspillingen.

Lydsystem for hjemmet  
MHC-V43D

**Noen funksjoner, slik som Stopp, Låst søk, Sakte kino, Gjenta og Tilfeldig avspilling, kan ikke utføres.**

---

- Avhengig av platen er det ikke sikkert du kan gjøre alle operasjonene over. Du finner mer informasjon i brukerveiledningen som fulgte med platen.

Lydsystem for hjemmet  
MHC-V43D

## Filer kan ikke spilles av.

---

- Dataene er ikke lagret i et støttet format.
- Påse at du har valgt den riktige MEDIA MODE-innstillingen før avspilling.

5-013-979-61(1) Copyright 2020 Sony Corporation

Lydsystem for hjemmet  
MHC-V43D

## Navnet vises ikke riktig.

---

- ID3-versjonen er ikke versjon 1 (1.0/1.1) eller versjon 2 (2.2/2.3).
- Tegnene som kan vises av dette systemet, er som følger:
  - Store bokstaver (A til Z)
  - Tall (0 til 9)
  - Symboler (< > \* + , [ ] \ \_)

Andre tegn vises som [ ].

Lydsystem for hjemmet  
MHC-V43D

**[READING] vises i lengre tid, eller det tar lang tid før avspillingen starter.**

- 
- Avlesingsprosessen kan ta lang tid hvis filstrukturen er ekstremt kompleks.

Lydsystem for hjemmet  
MHC-V43D

## Det er ikke noe bilde.

---

- Sjekk at systemet er koblet godt til.
  - Hvis HDMI-kabelen er skadet, må den byttes ut med en ny.
  - Påse at du kobler systemet til tv-ens HDMI IN-kontakt.
  - Påse at du slår på tv-en og betjener den riktig.
  - Påse at du velger inngang i henhold til tilkoblingen på tv-en slik at du kan vise bildene fra systemet.
  - (Gjelder ikke modeller for Latin-Amerika, Brasil, Europa og Russland)  
Påse at du stiller inn fargesystemet riktig i henhold til tv-ens fargesystem.
- 

### Beslektet emne

- [Tilkobling til tv-en](#)
- [Bruke Kontroll for HDMI-funksjonen](#)

Lydsystem for hjemmet  
MHC-V43D

## Det er støy i bildet.

---

- Tørk av platen.
  - (Gjelder ikke modeller for Latin-Amerika, Brasil, Europa og Russland)  
Velg tv-ens fargesystem.
- 
- 

### Beslektet emne

- [Tilkobling til tv-en](#)

Lydsystem for hjemmet  
MHC-V43D

## **Tv-skjermens sideforhold kan ikke endres.**

---

- Sideforholdet er låst på DVD VIDEO-en og videofilen.
- Avhengig av tv-en er det ikke sikkert du kan endre sideforholdet.



Lydsystem for hjemmet  
MHC-V43D

## **Språket for lydspor, undertekster og kameravinkler kan ikke endres.**

---

- Flerspråklige spor og undertekster samt flere vinkler registreres ikke på DVD VIDEO-en som spilles av.
- DVD VIDEO-en forbyr endring av innstillingen.

Lydsystem for hjemmet  
MHC-V43D

## Undertekstene kan ikke slås av.

---

- DVD VIDEO forbyr avslåing av undertekster.

Lydsystem for hjemmet  
MHC-V43D

## Avspillingen starter ikke.

---

- Slå av systemet og koble USB-enheten til igjen, så slår du på systemet.
- Du har valgt å fortsette avspillingen på USB-enheten. Trykk på ■ (stopp) to ganger. Så trykker du på ► (spill av) for å starte avspillingen.

Lydsystem for hjemmet  
MHC-V43D

## Avspillingen starter ikke fra den første filen.

---

- Angi Normal afspilling som afspilningsmodus.

Lydsystem for hjemmet  
MHC-V43D

## Filer kan ikke spilles av.

---

- Dataene er ikke lagret i et støttet format.
- Påse at du har valgt den riktige MEDIA MODE-innstillingen før avspilling.
- USB-enheter som er formatert med andre filsystemer enn FAT16 og FAT32, støttes ikke.  
Dette systemet støtter FAT16 og FAT32, men enkelte USB-lagringsenheter støtter kanskje ikke alle FAT-typene. Du finner flere detaljer i bruksanvisningen til hver USB-enhet. Du kan også kontakte produsenten.
- Hvis du bruker en partisjonert USB-enhet, er det bare filer fra den første partisjonen som kan spilles av.

Lydsystem for hjemmet  
MHC-V43D

## Navnet vises ikke riktig.

---

- ID3-versjonen er ikke versjon 1 (1.0/1.1) eller versjon 2 (2.2/2.3).
- Dataene som er lagret i USB-enheten kan være skadde. Utfør overføringen på nytt.
- Tegnene som kan vises av dette systemet, er som følger:
  - Store bokstaver (A til Z)
  - Tall (0 til 9)
  - Symboler (< > \* + , [ ] \ \_)

Andre tegn vises som [ ].

Lydsystem for hjemmet  
MHC-V43D

## Det er ingen lyd under USB-avspilling.

- 
- USB-enheten er ikke koblet riktig til. Slå av systemet og koble USB-enheten til igjen, og så slår du på systemet og sjekker om [USB] vises på displayet.
- 
- 

### Beslektet emne

- [Slå på strømmen](#)
- [Slå av strømmen \(standby-modus\)](#)
- [Koble til en USB-enhet](#)
- [Spille av fra en USB-enhet](#)

Lydsystem for hjemmet  
MHC-V43D

## Det høres støy, og lyden hopper eller er forvrengt under USB-avspilling.

---

- Slå av systemet og koble USB-enheten til igjen, så slår du på systemet.
  - Musikkdataene inneholder støy, eller lyden er forvrengt. Det kan ha kommet inn støy under overføringen. Slett filen, så forsøker du å overføre på nytt.
  - Det ble brukt en lav bithastighet da lydfilen ble kodet. Send en lydfil med høyere bithastighet til USB-enheten.
- 

### Beslektet emne

- [Slå på strømmen](#)
- [Slå av strømmen \(standby-modus\)](#)
- [Koble til en USB-enhet](#)



**[READING] vises i lengre tid, eller det tar lang tid før avspillingen starter.**



---

- Avlesingsprosessen kan ta lang tid i følgende tilfeller.
  - Det er mange mapper eller filer på USB-enheten. Du finner mer informasjon i "Merknader om spillbare filer" i [Spillbare plater eller filer på plater/USB-enheter](#).
  - Filstrukturen er ekstremt kompleks.
  - Minnekapasiteten er veldig stor.
  - Internminnet er fragmentert.

Lydsystem for hjemmet  
MHC-V43D

## **[NO FILE] vises på displayet.**

---

- Systemet har gått inn i modus for programvareoppdatering, og alle kontrollene (bortsett fra  (strøm)) er deaktiverte. Trykk på  (strøm) på systemet for å avbryte programvareoppdateringen.

Lydsystem for hjemmet  
MHC-V43D

## **[OVER CURRENT] vises på displayet.**

- Det er oppdaget et problem med nivået på elektrisk strøm fra  $\Psi$  (USB)-porten på systemet. Slå av systemet og koble USB-enheten fra porten. Påse at det ikke er noe problem med USB-enheten. Dersom visningsmønsteret vedvarer, må du ta kontakt med nærmeste Sony-forhandler.

### **Beslektet emne**

- [Slå av strømmen \(standby-modus\)](#)

Lydsystem for hjemmet  
MHC-V43D

## USB-enheten kjennes ikke igjen.

---

- Slå av systemet og koble USB-enheten til igjen, så slår du på systemet.
  - USB-enheten fungerer ikke som den skal. Se i bruksanvisningen til USB-enheten for informasjon om hvordan du løser dette problemet.
- 
- 

### Beslektet emne

- [Slå på strømmen](#)
- [Slå av strømmen \(standby-modus\)](#)
- [Koble til en USB-enhet](#)

## Overføringer resulterer i feil.

---

- USB-enheten er ikke formatert riktig. Se i bruksanvisningen til USB-enheten for informasjon om hvordan du formaterer.
- Slå av systemet og koble fra USB-enheten. Hvis USB-enheten har en strømbryter, slår du USB-enheten av og på igjen etter at du har koblet den fra systemet. Deretter forsøker du å overføre på nytt.
- Hvis overføringen og slettingen gjentas flere ganger, blir filstrukturen i USB-enheten fragmentert. Se i bruksanvisningen til USB-enheten for informasjon om hvordan du løser dette problemet.
- Enten ble USB-enheten frakoblet eller strømmen skrudd av under overføringen. Slett den delvis overførte filen, så forsøker du å overføre på nytt. Hvis dette ikke løser problemet, kan det være at USB-enheten er ødelagt. Se i bruksanvisningen til USB-enheten for informasjon om hvordan du løser dette problemet.

Lydsystem for hjemmet  
MHC-V43D

## Lydfiler eller mapper på USB-enheten kan ikke slettes.



---

- Sjekk om USB-enheten er skrivebeskyttet.
- Enten ble USB-enheten frakoblet eller strømmen skrudd av under slettingen. Slett den delvis slettede filen. Hvis dette ikke løser problemet, kan det være at USB-enheten er ødelagt. Se i bruksanvisningen til USB-enheten for informasjon om hvordan du løser dette problemet.

Lydsystem for hjemmet  
MHC-V43D

## Paring kan ikke utføres.

---

- Du kan ikke utføre paring bare ved å holde inne BLUETOOTH/  PAIRING på systemet. Husk å aktivere BLUETOOTH-funksjonen først, og så holder du inne BLUETOOTH/  PAIRING for å utføre paring.
  - Flytt BLUETOOTH-enheten nærmere systemet.
  - Det er ikke sikkert det er mulig å pare hvis det finnes andre BLUETOOTH-enheter i nærheten av systemet. I så fall slår du av de andre BLUETOOTH-enhetene.
  - Skriv inn den riktige passnøkkelen når du velger systemets navn (dette systemet) på BLUETOOTH-enheten.
- 

### Beslektet emne

- [Pare og koble til BLUETOOTH-enheter](#)

Lydsystem for hjemmet  
MHC-V43D

**BLUETOOTH-enheten kan ikke oppdage systemet, eller [BT OFF] vises på displayet.**

- Still BLUETOOTH-signalet til [BT ON].

**Beslektet emne**

- [Slå på eller av BLUETOOTH-signalet](#)



Lydsystem for hjemmet  
MHC-V43D

## Tilkobling er ikke mulig.

---

- BLUETOOTH-enheten du forsøkte å koble til, støtter ikke A2DP-profilen og kan derfor ikke kobles til systemet.
  - Aktiver BLUETOOTH-enhetens BLUETOOTH-funksjon.
  - Opprett en forbindelse fra BLUETOOTH-enheten.
  - Registrert paringsinformasjon er blitt slettet.  
Utfør paringen igjen.
- 
- 

### Beslektet emne

- [Pare og koble til BLUETOOTH-enheter](#)

Lydsystem for hjemmet  
MHC-V43D

## **iPhone/iPod kan ikke kobles til systemet.**

---

- Systemet er kompatibelt med iOS 11.0 eller nyere.

Lydsystem for hjemmet  
MHC-V43D

## Lyden hopper eller fluktuerer, eller tilkoblingen blir avbrutt.

---

- Systemet og BLUETOOTH-enheten er for langt unna hverandre.
  - Hvis det er hindringer mellom systemet og BLUETOOTH-enheten, må disse fjernes eller unngås.
  - Hvis det finnes utstyr som genererer elektromagnetisk stråling, slik som trådløst LAN, andre BLUETOOTH-enheter eller en mikrobølgeovn i nærheten, må disse flyttes.
  - Velg en egnet audiokodek.
- 

### Beslektet emne

- [Velge lyd kvaliteten ved strømming via BLUETOOTH \(kodek\)](#)

Lydsystem for hjemmet  
MHC-V43D

## Lyden fra BLUETOOTH-enheten kan ikke høres på systemet.

- Øk lydvolument på BLUETOOTH-enheten først, og så justerer du volumet med  (volum) +/- (VOLUME +/- på systemet).

Lydsystem for hjemmet  
MHC-V43D

## Det høres veldig mye summing, støy eller forvrengt lyd.

---

- Hvis det er hindringer mellom systemet og BLUETOOTH-enheten, må disse fjernes eller unngås.
- Hvis det finnes utstyr som genererer elektromagnetisk stråling, slik som trådløst LAN, andre BLUETOOTH-enheter eller en mikrobølgeovn i nærheten, må disse flyttes.
- Slå ned volumet til den tilkoblede BLUETOOTH-enheten.

Lydsystem for hjemmet  
MHC-V43D

## Du hører veldig mye summing eller støy eller får ikke inn noen stasjoner.

- Koble DAB/FM-antennen til på riktig vis.
- Flytt på antennen og endre retning for å få bedre signal.
- Slå av elektrisk utstyr i nærheten.
- Hvis du ikke får inn radio, kan det være på grunn av radiobølgene eller nærliggende bygninger.

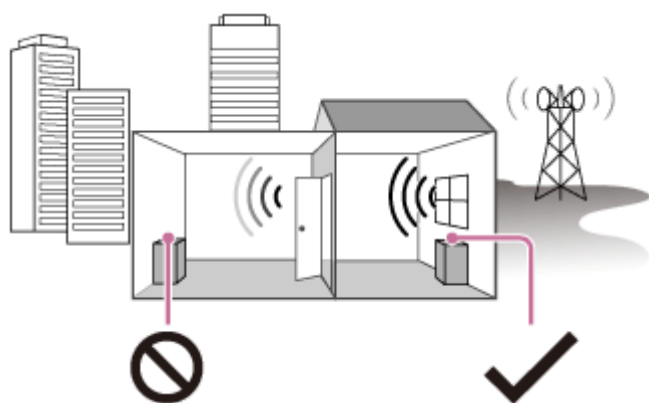

Dårlig signal: Langt fra vinduer, mellom bygninger osv.



Godt signal: Nær vinduer osv.

Lydsystem for hjemmet  
MHC-V43D

## FM-mottaket i stereo inneholder støy.

---

- For å redusere statisk støy på en svak FM-stasjon trykker du gjentatte ganger på REPEAT/FM MODE til [ST]-lysene slår seg av på displayet.  
Du mister stereoeffekten, men signalet blir bedre.
- 

### Beslektet emne

- [Lytte til FM-radio](#)

Lydsystem for hjemmet  
MHC-V43D

## DAB/DAB+-stasjonen mottas ikke riktig.

---

- Kontroller at DAB/FM-antennen er riktig tilkoblet, og utfør deretter en første DAB-skann.
  - Det er ikke sikkert DAB/DAB+-stasjonen er tilgjengelig.  
Trykk gjentatte ganger på TUNING +/- for å søke etter en annen stasjon.
  - Hvis du har flyttet til et nytt område, kan det være at noen stasjoner/kanaler er endret, og at du derfor ikke finner sendingene du vanligvis lytter til. Utfør en første DAB-skann for å registrere sendingene på nytt.
- 

### Beslektet emne

- [Utføre en første DAB-skann](#)



Lydsystem for hjemmet  
MHC-V43D

## Lyden fra DAB/DAB+-sendingen blir avbrutt, eller mottaket er dårlig.

---

- Sjekk systemets plassering eller juster antennens retning for å forbedre signalstyrken.

Lydsystem for hjemmet  
MHC-V43D

## **BLUETOOTH-enheten kan ikke kobles til systemet mens den trådløse Party Chain-funksjonen er i bruk.**

- Når du har koblet til alle systemene, utfører du paringen og tilkoblingen mellom BLUETOOTH-enheten og festverten.

### **Beslektet emne**

- [Lytt til trådløs avspilling med flere lydsystemer \(trådløs Party Chain-funksjon\)](#)
- [Avslutte den trådløse Party Chain-funksjonen](#)

Lydsystem for hjemmet  
MHC-V43D

## **BLUETOOTH-enheten kan ikke kobles til systemet mens Stereo Pair-funksjonen er i bruk.**

- Når du har koblet til to systemer av samme modell, utfører du paringen og tilkoblingen mellom BLUETOOTH-enheten og vertssystemet.

### **Beslektet emne**

- [Lytte til musikk trådløst med to systemer \(Stereo Pair-funksjon\)](#)

Lydsystem for hjemmet  
MHC-V43D

## Voice Control fungerer ikke som den skal.

---

- Snakk nærmere mikrofonen til smarttelefonen/iPhonen.
- Snakk langsomt og tydelig.
- Reduser støy i omgivelsene.

Lydsystem for hjemmet  
MHC-V43D

## Gesture Control kan ikke aktiveres.

---

- Trykk gjentatte ganger på GESTURE ON/OFF på systemet inntil GESTURE CONTROL-indikatoren lyser.
  - Påse at barnelåsen ikke er aktivert.
- 
- 

### Beslektet emne

- [Deaktivere systemets kontroller \(barnelås\)](#)

Lydsystem for hjemmet  
MHC-V43D

## **Gesture Control fungerer ikke skikkelig.**

---

- Flytt hånden din nærmere GESTURE CONTROL-sensoren når du utfører sveipebevegelsen.
- Sveip langsommere med hånden.
- Velg riktig modus (PLAYBACK, DJ, SAMPLER eller KARAOKE) før du begynner å bruke Gesture Control.
- Installer et støyfilter (følger ikke med) på strømledningen (nettledningen).
- Slå av elektrisk utstyr i nærheten.

Lydsystem for hjemmet  
MHC-V43D

## Det kommer ingen lyd fra mikrofonen.

---

- Juster mikrofonens lydvolum.
- Påse at mikrofonen er tilkoblet MIC1- eller MIC2/GUITAR-kontakten på systemet på rigtig vis.
- Påse at mikrofonen er slått på.

Lydsystem for hjemmet  
MHC-V43D

## Det høres akustisk feedback.

---

- Reduser volumet.
- Flytt mikrofonen og gitaren vekk fra systemet, eller endre mikrofonens retning.

5-013-979-61(1) Copyright 2020 Sony Corporation



Lydsystem for hjemmet  
MHC-V43D

## Lyden mister stereoeffekten under avspilling.

---

- Slå av Vocal Fader-funksjonen.
  - Påse at systemet er koblet riktig til.
- 
- 

### Beslektet emne

- [Ulike funksjoner for karaoke](#)

Lydsystem for hjemmet  
MHC-V43D

## Systemet fungerer ikke som det skal.

---

Tilbakestill systemet til standardinnstillingene.  
Bruk systemets kontroller til å gjøre det.

**1** Koble strømledningen (nettledningen) fra systemet, og koble den til igjen.

**2** Trykk på  (strøm) for å slå på systemet.

**3** Hold inne GUITAR og MEGA BASS i ca. 3 sekunder.

Når alle indikatorene på systemet blinker i mer enn 3 sekunder, blir alle brukerkonfigurerte innstillinger, slik som registrert paringsinformasjon, tilbakestilt til standardinnstillingene fra fabrikken.

[RESET] vises på displayet.

Systemet foretar automatisk en omstart når tilbakestillingen er fullført. Trykk på  (strøm) for å slå på systemet. Alle brukerkonfigurerte innstillinger, slik som registrert paringsinformasjon, tilbakestilles til standardinnstillingene fra fabrikken (bortsett fra enkelte innstillinger i oppsettsmenyen). Se [Tilbakestill alle innstillingene](#) hvis du ønsker å tilbakestille alle innstillingene.

---











### Beslektet emne

- [Tilkobling til tv-en](#)

Lydsystem for hjemmet  
MHC-V43D

## Tilbakestille alle innstillingene

Du kan tilbakestille innstillingene i oppsettsmenyen (bortsette fra [BARNESIKRING]-innstillingene) til standardinnstillingene.

- 1 Hold inne SHIFT og trykk på SETUP.**  
Oppsettsmenyen vises på tv-skjermen.
- 2 Trykk gjentatte ganger på  (opp)/  (ned) for å velge [INNSTILLINGER SYSTEM], og så trykker du på  (enter).**
- 3 Trykk gjentatte ganger på  (opp)/  (ned) for å velge [TILBAKESTILL], og så trykker du på  (enter).**
- 4 Trykk gjentatte ganger på  (opp)/  (ned) for å velge [YES], og så trykker du på  (enter).**  
Det tar noen sekunder å fullføre. Ikke trykk på  (strøm) mens systemet tilbakestilles.

### Beslektet emne

- [Tilkobling til tv-en](#)