

Sistem audio pentru casă
MHC-V43D



Următoarea secțiune explică modul de utilizare a acestui sistem. Selectați un subiect din panoul de navigare. Acest Ghid de asistență explică în special operațiile cu telecomanda, însă aceleași operații pot fi efectuate și prin intermediul comenzilor din sistem cu denumiri identice sau similare.

Noțiuni de bază

Componente și butoane

- [Unitatea principală](#)

- [Telecomandă](#)

- [Discuri cu posibilitate de redare sau fișiere pe discuri/dispozitiv USB](#)

- [Transportarea sistemului](#)

Sursa de alimentare

- [Conectarea sistemului la o priză c.a.](#)

- [Introducerea bateriilor în telecomandă](#)

- [Pornirea alimentării](#)

- [Dezactivarea alimentării \(modul standby\)](#)

- [Funcția de intrare automată în modul de așteptare](#)

- └ [Conectarea televizorului](#)

Configurarea rapidă

- └ [Efectuarea Configurării rapide](#)

[Utilizarea suportului\(urilor\) de microfon](#)

Modul demo

- └ [Dezactivarea modului demonstrativ](#)

Conexiune la televizoare și dispozitive audio

Televizor

- └ [Conectarea televizorului](#)

- └ [Utilizarea funcției Comandă pentru HDMI](#)

Dispozitiv audio extern

- └ [Ascultarea muzicii de pe un dispozitiv audio extern, etc.](#)

Disc

Redarea unui disc

- └ [Redarea unui disc](#)

- └ [Operații diverse de redare de pe disc](#)

- └ [Utilizarea modului de redare](#)

- └ [Vizualizarea informațiilor de pe disc](#)

- └ [Restricționarea redării discului \(Control parental\)](#)

Dispozitiv USB

[Conectarea la un dispozitiv USB](#)

Redarea de pe un dispozitiv USB

- └ [Redarea de pe un dispozitiv USB](#)

- └ [Utilizarea modului de redare](#)

- └ [Vizualizarea informațiilor de pe un dispozitiv USB](#)

Transferarea muzicii pe dispozitivul USB

- └ [Transferarea muzicii de pe discuri](#)

- └ [Ștergerea fișierelor audio sau folderelor de pe dispozitivul USB](#)

Dispozitiv BLUETOOTH®

Conectarea la dispozitivul BLUETOOTH

- [Asocierea și conectarea cu dispozitive BLUETOOTH](#)
- [Conectarea acestui sistem cu dispozitive BLUETOOTH multiple \(conexiune multidispozitiv\)](#)

Ascultarea muzicii de pe dispozitivul BLUETOOTH

- [Ascultarea muzicii de pe un dispozitiv prin conexiunea BLUETOOTH](#)
- [Selectarea calității redării în flux audio prin BLUETOOTH \(Codec\)](#)
- [Închiderea conexiunii BLUETOOTH \(după utilizare\)](#)

Alte operațiuni

- [Activarea sau dezactivarea semnalului BLUETOOTH](#)
- [Utilizarea funcției de standby pentru BLUETOOTH](#)

Radio

Audiție radio FM

- [Audiție radio FM](#)
- [Presetarea posturilor de radio](#)

Audiție radio DAB

- [Ascultarea radioului DAB](#)
- [Presetarea posturilor de radio](#)
- [Efectuarea scanării inițiale DAB](#)
- [Vizualizarea informațiilor pentru radioul DAB](#)

Conectarea unor sisteme de redare multiple

Funcția Party Chain fără fir

- [Delectarea cu redare fără fir prin sisteme audio multiple \(funcția Party Chain fără fir\)](#)
- [Închiderea funcției Party Chain fără fir](#)

Funcția Stereo Pair

- [Audiții muzicale fără fir cu două sisteme \(funcția Stereo Pair\)](#)

Cum reglați sunetul

[Accentuarea joaselor și crearea unui sunet mai puternic \(MEGA BASS\)](#)

[Selectarea unui câmp de sunet](#)

Utilizarea aplicațiilor specifice

Utilizarea „Sony | Music Center”

[Funcțiile oferite de „Sony | Music Center”](#)

[Instalarea „Sony | Music Center”](#)

Utilizarea „Fiestable”

[Funcțiile oferite de „Fiestable”](#)

[Instalarea „Fiestable”](#)

[Utilizarea efectului DJ și a samplerului](#)

[Personalizarea iluminării](#)

[Obținerea și distribuirea unui loc în Party People ranking și obținerea de caracteristici bonus \(Party King\)](#)

[Utilizarea Voice Control prin „Fiestable”](#)

[Crearea unei atmosfere de iluminare festive prin „Fiestable”](#)

[Cântatul și concursurile de Karaoke \(Karaoke Ranking\)](#)

[Crearea listei de redare de pe mai multe dispozitive BLUETOOTH \(Party Playlist\)](#)

Utilizarea Gesture Control

[Controlarea operațiilor prin Gesture Control](#)

[Utilizarea Gesture Control pentru a opera funcțiile de redare, efect DJ, sampler și karaoke \(GESTURE 1\)](#)

[Utilizarea Gesture Control pentru a controla tonalitatea proprii voci sau a sursei muzicale \(GESTURE 2\)](#)

Cum cântați pe muzică: Karaoke

[Karaoke](#)

[Diverse funcții pentru karaoke](#)

[Ascultare sunetului de la chitară](#)

Alte operațiuni

[Utilizarea temporizatorului de autoînchidere](#)

[Audiții muzicale cu iluminare \(Party Light/Speaker Light\)](#)

[Utilizarea ghidării vocale](#)

[Dezactivarea comenzilor din sistem \(blocare acces copii\)](#)

[Ascultarea demonstrației de sunet încorporate](#)

[Meniul Setări](#)

Informații

[Despre indicatoare](#)

[Actualizarea software-ului preinstalat](#)

[Lista de coduri pentru zona de control parental](#)

[Lista codurilor de limbă](#)

Rezolvarea problemelor

Ce pot face pentru a remedia o problemă?

[Ce pot face pentru a remedia o problemă?](#)

[Despre funcția de autodiagnosticare](#)

[Despre mesaje](#)

Generalități

[Alimentarea nu pornește.](#)

[Sistemul a intrat în modul de așteptare.](#)

[Nu se aude niciun sunet.](#)

[Se aud interferențe sau zgomot de fond excesiv.](#)

[Telecomanda nu funcționează.](#)

[Neregularitățile de culoare pe ecranul televizorului persistă.](#)

[\[CHILD LOCK\] apare când utilizați o comandă din sistem, oricare ar fi aceasta.](#)

[Se aude un declic atunci când sistemul este pornit.](#)

Comandă pentru funcția HDMI („BRAVIA”)

[Sistemul nu pornește chiar și atunci când televizorul este pornit.](#)

[Sistemul se oprește când televizorul este oprit.](#)

[Sistemul nu se oprește chiar și atunci când televizorul este oprit.](#)

[Nu apare nicio imagine/nu se emite sunet după conectarea la mufa HDMI OUT \(TV\) ARC.](#)

[Nu se redă sunet de la televizor din sistem.](#)

[Sistemul nu redă niciun sunet de la televizor. \[CODE 01\] și \[SGNL ERR\] apar pe afișaj.](#)

[Sunetul este redat atât din sistem, cât și din televizor.](#)

[Funcția Comandă pentru HDMI nu se execută corespunzător.](#)

Disc

[Suportul discului nu se deschide și \[LOCKED\] apare pe afișaj.](#)

[Suportul discului nu se închide.](#)

[Discul nu iese.](#)

[Redarea nu pornește.](#)

[Apar întreruperi în timpul redării discului.](#)

[Redarea nu începe de la prima piesă/primul fișier.](#)

[Nu puteți executa unele funcții precum oprire, căutare cu blocare, redare lentă, redare repetată sau redare aleatorie.](#)

[Fișierele nu pot fi redate.](#)

[Numele nu apare corespunzător.](#)

[\[READING\] se afișează pe o perioadă îndelungată de timp sau redarea pornește cu o întârziere mare.](#)

[Nu există imagine.](#)

[Apar paraziți în imagine.](#)

[Raportul de imagine al ecranului televizorului nu poate fi schimbat.](#)

[Limba pentru pista de sunet, subtitrări sau unghiuri ale camerei nu poate fi modificată.](#)

[Subtitrările nu pot fi dezactivate.](#)

USB

[Redarea nu pornește.](#)

[Redarea nu începe de la primul fișier.](#)

[Fișierele nu pot fi redate.](#)

[Numele nu apare corespunzător.](#)

[Nu se va emite sunet în timpul redării USB.](#)

[Se aude zgomot de fond, sunet distorsionat sau se omit porțiuni pe durata redării din USB.](#)

[\[READING\] se afișează pe o perioadă îndelungată de timp sau redarea pornește cu o întârziere mare.](#)

[\[NO FILE\] apare pe afișaj.](#)

[\[OVER CURRENT\] apare pe afișaj.](#)

[Dispozitivul USB nu este recunoscut.](#)

[Transferul dă o eroare.](#)

[Fișierele audio sau foldere din dispozitivul USB nu pot fi șterse.](#)

Dispozitiv BLUETOOTH

[Asocierea nu poate fi realizată.](#)

[Dispozitivul BLUETOOTH nu poate detecta sistemul sau \[BT OFF\] apare pe afișaj.](#)

[Nu este posibilă conexiunea.](#)

- [Dispozitivul iPhone/iPod nu se poate conecta la sistem.](#)
- [Sunetul are pauze sau fluctuează sau conexiunea este pierdută.](#)
- [Sunetul dispozitivului dvs. cu BLUETOOTH nu poate fi auzit pe acest sistem.](#)
- [Se aude un zgomot puternic de fond, interferențe sau sunet distorsionat.](#)

Radio

- [Se aud interferențe sau zgomot de fond excesiv sau posturile nu pot fi recepționate.](#)
- [Recepția FM stereo este zgomotoasă.](#)
- [Postul DAB/DAB+ nu a avut recepție corespunzătoare.](#)
- [Sunetul emisiunii DAB/DAB+ este întrerupt sau recepția este slabă.](#)

Sisteme multiple pentru redare

- [Dispozitivul BLUETOOTH nu poate fi conectat la sistem în timp ce se folosește funcția Party Chain fără fir.](#)
- [Dispozitivul BLUETOOTH nu poate fi conectat la sistem în timpul utilizării funcției Stereo Pair.](#)

Aplicații dedicate

- [Voice Control nu funcționează corect.](#)

Gesture Control

- [Gesture Control nu se poate activa.](#)
- [Gesture Control nu funcționează corect.](#)

Karaoke

- [Nu se aude niciun sunet de la microfon.](#)
- [Se aude feedback acustic.](#)
- [Efectul stereo este pierdut în timpul redării.](#)

Resetarea

- [Sistemul nu funcționează corespunzător.](#)
- [Readucerea setărilor meniului de configurare la valorile implicite](#)

Sistem audio pentru casă
MHC-V43D

Unitatea principală

Față

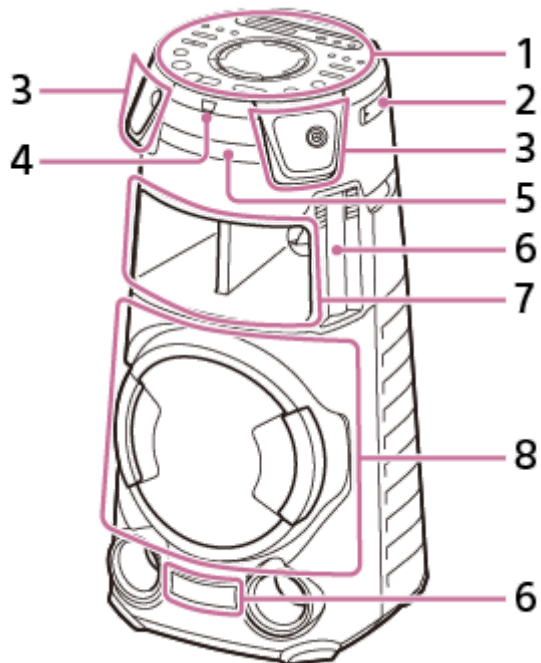

1. Panou superior
2. Suport microfon
3. Tweeter dreapta/stânga
4. Senzor telecomandă ()
5. Suport disc
6. Party Light*
7. Difuzor de medii (echipat cu funcția de iluminare*)
8. Subwoofer (echipat cu funcția de iluminare*)

* Nu priviți direct în componenta generatoare de lumină când iluminarea este activată.



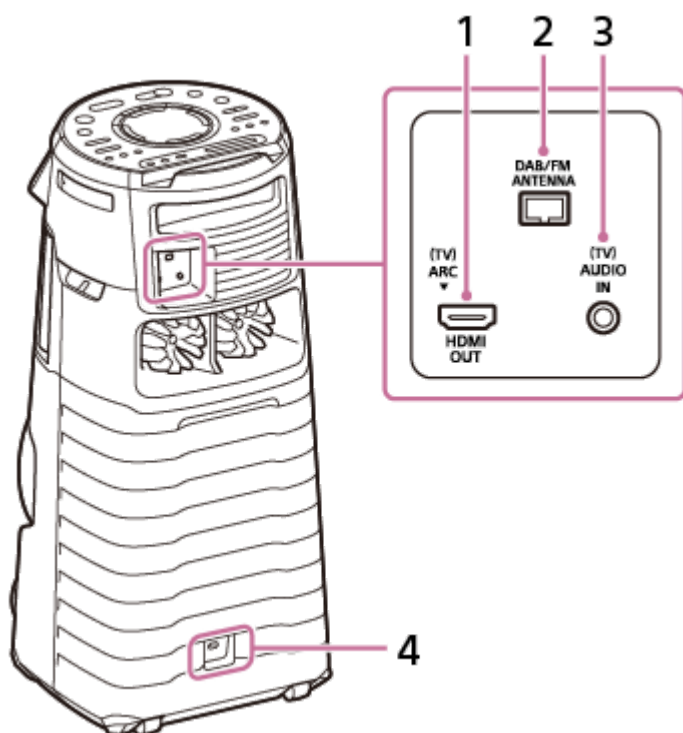



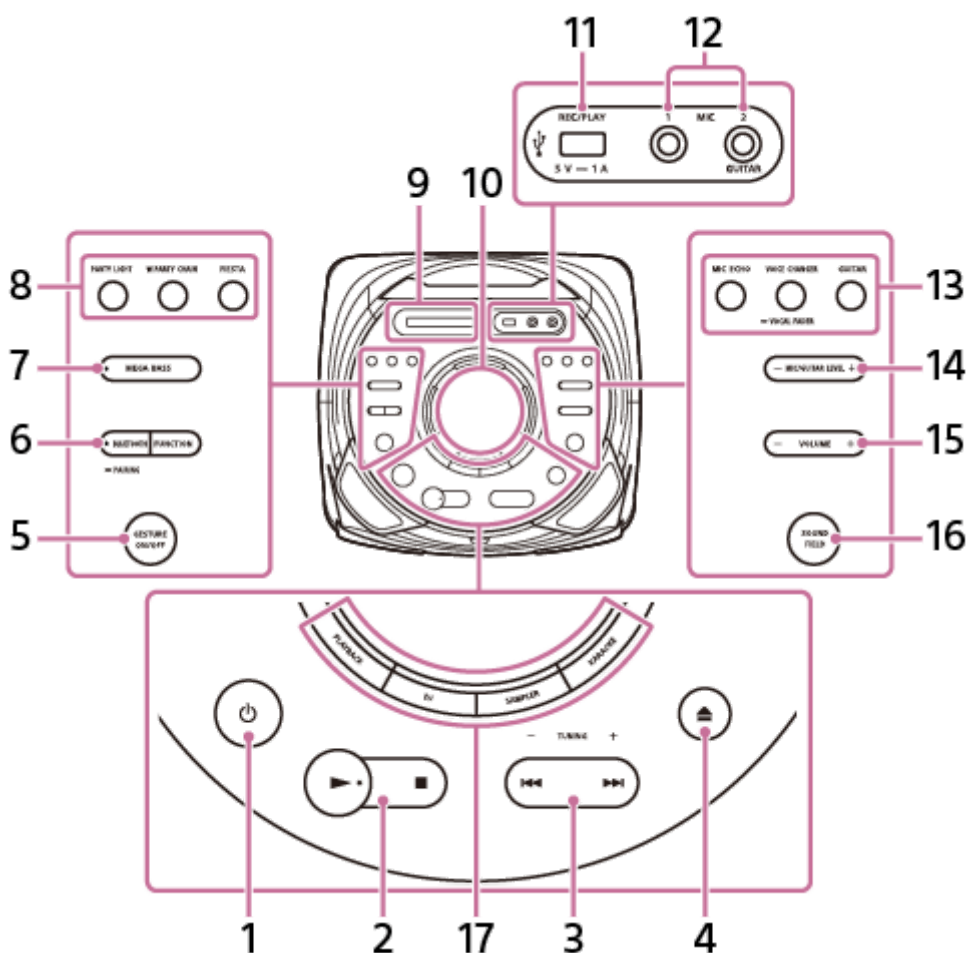

Spate



1. mufa HDMI OUT (TV) ARC
2. Bornă DAB/FM ANTENNA
3. Mufă jack (TV) AUDIO IN
4. Mufă jack AC IN

Partea superioară



1.  (alimentare)
Apăsați pentru a porni sistemul sau a-l seta pe modul standby.
2.  (redare)*
 (oprire)
3.  (anterior)/  (următor)
TUNING -/+
4.  (deschidere/închidere)
5. GESTURE ON/OFF
6. BLUETOOTH/  PAIRING cu indicator
FUNCTION
7. MEGA BASS cu indicator
8. PARTY LIGHT
W.PARTY CHAIN
FIESTA
9. Afișaj
10. Senzor GESTURE CONTROL
11. Port  (USB) REC/PLAY
12. Mufă jack MIC1
Mufă jack MIC2/GUITAR
13. MIC ECHO
VOICE CHANGER/  VOCAL FADER
GUITAR
14. MIC/GUITAR LEVEL -/+
15. VOLUME -/+*
Reglați volumul.
16. SOUND FIELD
17. PLAYBACK
DJ
SAMPLER
KARAOKE

*  (redare) și + au un punct tactil. Utilizați punctul tactil ca referință când operați sistemul.

Subiect asociat

- [Despre indicatoare](#)
- [\[CHILD LOCK\] apare când utilizați o comandă din sistem, oricare ar fi aceasta.](#)
- [Utilizarea suportului\(urilor\) de microfon](#)

Sistem audio pentru casă
MHC-V43D

Telecomandă

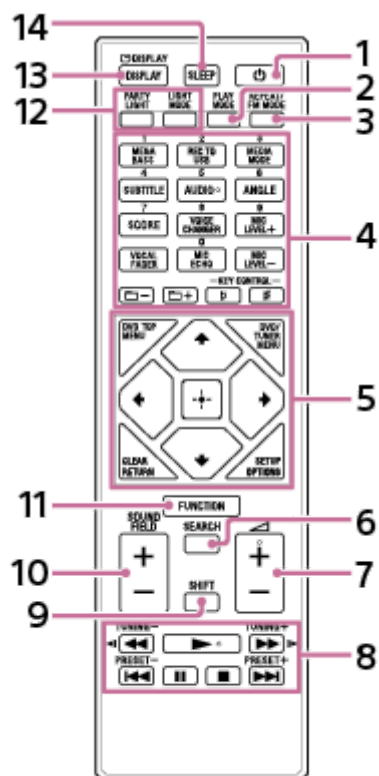

1. (alimentare)
2. PLAY MODE
3. REPEAT/FM MODE
4. Butoane numerice (0 – 9)^{*1 *2}
 - MEGA BASS
 - REC TO USB
 - MEDIA MODE
 - SUBTITLE
 - AUDIO^{*2}
 - ANGLE
 - SCORE
 - VOICE CHANGER
 - MIC LEVEL +/-
 - VOCAL FADER
 - MIC ECHO
 - (folder) -/+
 - KEY CONTROL (bemol)/ (diez)
5. DVD TOP MENU
 - DVD/TUNER MENU
 - CLEAR^{*1}
 - RETURN
 - SETUP^{*1}
 - OPTIONS

↑ (sus)/ ↓ (jos)/ ← (stânga)/ → (dreapta)
⊞ (enter)

6. SEARCH

7.  (volum) +/-*2

8. ◀◀ (derulare rapidă înapoi)/ ▶▶ (înainte)
◀◀ (derulare lentă înapoi)/ ▶▶ (derulare lentă înainte)
TUNING -/+
▶ (redare)*2
◀◀ (anterior)/ ▶▶ (următor)
PRESET -/+
▬ (suspendare)
■ (oprire)

9. SHIFT*1

10. SOUND FIELD +/-

11. FUNCTION

12. PARTY LIGHT
LIGHT MODE

13.  DISPLAY*1
DISPLAY

14. SLEEP

*1 Acest buton este imprimat în roz. Pentru a utiliza acest buton, țineți apăsat pe SHIFT (9) și apăsați acest buton.

*2 Butoanele numerice 5/AUDIO,  (volum) + și ▶ (redare) au un punct tactil. Utilizați punctul tactil ca referință când operați sistemul.

Sistem audio pentru casă
MHC-V43D

Discuri cu posibilitate de redare sau fișiere pe discuri/dispozitiv USB

Sistemul acceptă următoarele formate de fișiere și discuri.

Discuri cu posibilitate de redare

- DVD VIDEO
- DVD-R/-RW în format DVD VIDEO sau mod video
- DVD+R/+RW în format DVD VIDEO
- VIDEO CD (discuri cu ver. 1.0, 1.1, și 2.0)
- Super VCD
- CD-R/-RW/-ROM în format VIDEO CD sau super VCD
- AUDIO CD
- CD-R/-RW în format AUDIO CD
- CD-R/-RW/-ROM în format DATA CD^{*1} care conține fișiere MP3 (.mp3)^{*2*3}, fișiere MPEG4 (.mp4/ .m4v)^{*3*4}, fișiere Xvid (.avi) și care este conform cu ISO 9660^{*5} Nivel 1/Nivel 2 sau Joliet (format extins).
- DVD-R/-RW/-ROM/+R/+RW în format DATA DVD^{*1} format care conține fișiere MP3 (.mp3)^{*2*3}, MPEG4 fișiere (.mp4/.m4v)^{*3*4*6}, fișiere Xvid (.avi)^{*6*7} și respectă UDF (Universal Disk Format).

Fișiere cu posibilitate de redare pe dispozitivul USB

- Muzică:
fișiere MP3 (.mp3)^{*2*3}, fișiere WMA (.wma)^{*3*8}, fișiere AAC (.m4a/.mp4/.3gp)^{*3*9}, fișiere WAV (.wav)^{*3}
- Video:
fișiere MPEG4 (.mp4/.m4v)^{*3*4*6}, fișiere Xvid (.avi)^{*6*7}

*1 Un DATA CD/DATA DVD care este creat în format Packet Write sau care nu a fost corect finalizat nu poate fi redat.

*2 MP3 (MPEG 1 Audio Layer 3) este un format standard definit de ISO/MPEG pentru date audio comprimate. Fișierele MP3 trebuie să se afle în formatul MPEG 1 Audio Layer 3. Fișierul audio MP3 PRO poate fi redat ca fișier MP3.

*3 Fișierele cu protecția drepturilor de autor de tip (Digital Rights Management) nu pot fi redade de sistem.

*4 Fișierele MPEG4 trebuie să fie înregistrate în formatul de fișier MP4. Codecurile video și codecurile audio acceptate sunt următoarele:
- Codec video: profil simplu MPEG4 (AVC nu este acceptat.)
- Codec audio: AAC-LC (HE-AAC nu este acceptat.)

*5 Un format logic de fișiere și foldere pe CD-ROM-uri, definit de ISO (Organizația Internațională de Standardizare).

*6 Nu se pot reda fișierele video mai mari de 720 (lățime) x 576 (înălțime) pixeli sau care au un raport mare între lățime și lungime.

*7 Nu se pot reda fișierele Xvid mai lungi de 2 ore sau cele la care fișierul este rezultatul unei combinații între două sau mai multe fișiere Xvid.

*8 Nu se pot reda fișierele WMA în format WMA DRM, WMA Lossless, sau format WMA PRO.

*9 Nu se pot reda fișierele AAC în format AAC DRM și AAC Lossless sau cele codificate la 96 kHz.

Notă

- Sistemul va încerca să redea orice date cu extensiile de mai sus, chiar dacă nu sunt în formatul acceptat. Redarea acestor date poate genera un zgomot puternic, care vă poate deteriora sistemul de difuzor.
- Nu puteți reda următoarele discuri/fișiere:
 - DVD-R/-RW compatibil cu CPRM (Content Protection for Recordable Media) înregistrat în programe Copy-Once

- Un disc care are o formă non-standard (de exemplu, inimă, pătrat, stea)
- Un disc care are bandă adezivă, hârtie sau un autocolant fixat pe acesta
- Fișierele care sunt criptate sau protejate prin parole.

Note privind CD-R/-RW și DVD-R/-RW/+R/+RW

- În unele cazuri, nu se poate reda un CD-R/-RW și DVD-R/-RW/+R/+RW în acest sistem din cauza calității înregistrării sau a stării fizice a discului sau caracteristicilor dispozitivului de înregistrare și software-ului de creare. Pentru mai multe informații, consultați instrucțiunile de utilizare ale dispozitivului de înregistrare.
- Este posibil ca unele funcții de redare să nu funcționeze cu unele DVD+R/+RW-uri, chiar dacă acestea au fost finalizate corect. În acest caz, vizualizați discul prin redare normală.

Note privind discurile

- Acest produs este proiectat pentru a reda discuri care respectă standardul Compact Disc (CD).
- DualDisc și unele discuri muzicale codate cu tehnologii de protecție a drepturilor de autor nu sunt conforme cu standardul CD. Prin urmare, este posibil ca aceste discuri să nu fie compatibile cu acest produs.

Note privind discurile multisesiune

Acest sistem poate reda sesiuni continue de pe un disc atunci când acestea sunt înregistrate în același format ca prima sesiune. Cu toate acestea, redarea nu este garantată.

Notă privind operațiile de redare DVD VIDEO și VIDEO CD

Unele operațiuni de redare pentru un DVD VIDEO sau VIDEO CD pot fi restricționate intenționat de către producătorii de software. Prin urmare, este posibil ca unele caracteristici de redare să nu fie disponibile. Nu uitați să citiți instrucțiunile de utilizare ale DVD VIDEO sau VIDEO CD.

Note privind fișierele care se pot reda

- Este posibil ca începerea redării să dureze mai mult timp atunci când:
 - este înregistrat un DATA CD/DATA DVD/dispozitiv USB cu o structură arborescentă complicată.
 - tocmai au fost redade fișierele audio sau video din alt folder.
 - se află numeroase foldere sau fișiere pe dispozitivul USB.
- Sistemul poate reda un DATA CD/DATA DVD sau un dispozitiv USB în următoarele condiții:
 - Până la o adâncime de 8 foldere
 - Până la 300 de foldere
 - Până la 999 de fișiere pe un disc
 - Până la 2.000 de fișiere pe un dispozitiv USB
 - Până la 650 de fișiere într-un folder

Aceste numere pot varia în funcție de configurația fișierelor sau folderelor.

- Folderele care nu au fișiere audio sau video sunt omise.
- Fișierele transferate printr-un dispozitiv precum un computer nu pot fi redade în ordinea în care au fost transferate.

- Este posibil ca ordinea de redare să nu fie valabilă, în funcție de software-ul utilizat pentru crearea fișierului audio sau fișierului video.
- Compatibilitatea cu toate software-urile de codificare/scriere în formatele acceptate, dispozitivele de înregistrare și suporturile de înregistrare nu poate fi garantată.
- În funcție de fișierul Xvid, imaginea poate fi neclară sau sunetul poate fi întrerupt.

Note despre dispozitivele USB

- Nu se garantează funcționarea acestui sistem în combinație cu toate dispozitivele USB.
- Nu conectați sistemul și dispozitivul USB printr-un hub USB.
- În cazul unor dispozitive USB conectate, poate exista o întârziere înainte de efectuarea unei operațiuni de către acest sistem.
- Ordinea de redare pentru sistem poate diferi de ordinea de redare a dispozitivului USB conectat.
- Înainte de a utiliza un dispozitiv USB, asigurați-vă că nu se află fișiere virusate pe dispozitivul USB.

Sistem audio pentru casă
MHC-V43D

Transportarea sistemului

Sistemul are roțile pe care poate fi deplasat cu ușurință.

Rotilele se pot utiliza doar pe suprafețe plate. Pe suprafețe denivelate, sistemul se va ridica de către două persoane cu ajutorul mânerelor de pe sistem. O plasare corectă a mâinilor în timpul transportării sistemului este foarte importantă pentru a evita rănirea și/sau daunele materiale.

Înainte de transportarea sistemului, deconectați toate cablurile.

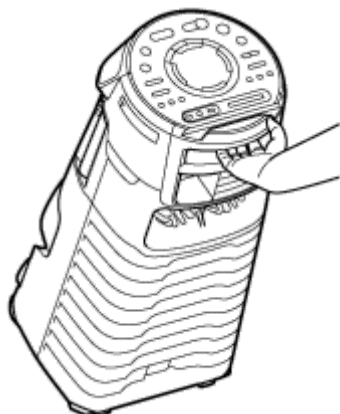

Notă

- Manifestați precauție maximă când transportați sistemul în plan înclinat.
- Nu transportați sistemul când pe acesta se află persoane, bagaje etc.
- Nu le permiteți copiilor să se afle în apropiere când transportați sistemul.
- Nu folosiți suportul de microfon pentru a transporta sistemul.
- Pliati suportul de microfon înainte de a transporta sistemul.

Sistem audio pentru casă
MHC-V43D

Conectarea sistemului la o priză c.a.

- 1 Introduceți ferm capătul cablului de alimentare c.a. (de la rețea) (furnizat) în mufa jack AC IN din spatele sistemului, apoi la o priză c.a. (Ⓢ).

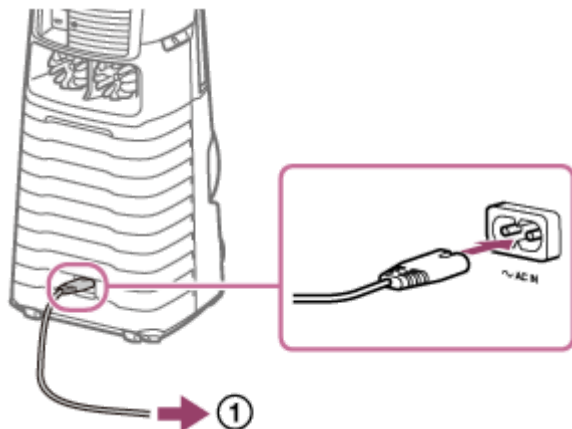

Sistemul este pornit în modul demonstrativ și iluminarea începe să se aprindă intermitent și automat.

Subiect asociat

- [Pornirea alimentării](#)
- [Dezactivarea modului demonstrativ](#)

Sistem audio pentru casă
MHC-V43D

Introducerea bateriilor în telecomandă

- 1 Introduceți cele două baterii R03 (mărime AAA) și faceți polaritățile să corespundă.

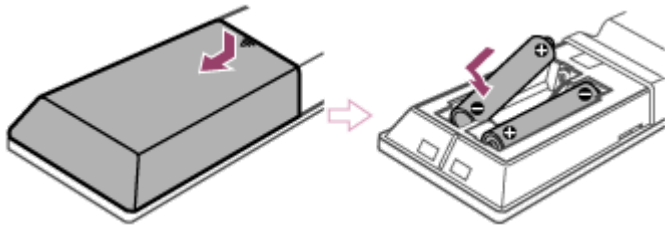

Operarea sistemului cu ajutorul telecomenzii

Orientați telecomanda către senzorul de telecomandă al sistemului.

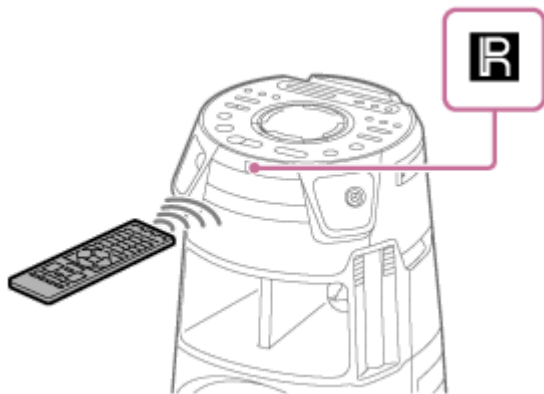

Sugestie

- Nu combinați bateriile vechi cu cele noi și nu combinați bateriile de tipuri diferite.
- Dacă nu utilizați telecomanda pe perioade îndelungate de timp, scoateți bateriile pentru a evita deteriorările apărute în urma scurgerilor și corodării bateriei.

Sistem audio pentru casă
MHC-V43D

Pornirea alimentării

- 1 Apăsați pe  (alimentare).

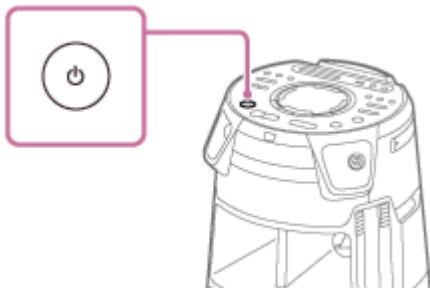

Subiect asociat

- [Dezactivarea alimentării \(modul standby\)](#)
- [Conectarea sistemului la o priză c.a.](#)

Sistem audio pentru casă
MHC-V43D

Dezactivarea alimentării (modul standby)

1 Apăsați pe (alimentare).

[STANDBY] clipește pe afișaj.

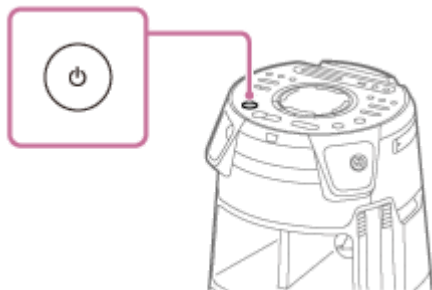

Subiect asociat

- [Funcția de intrare automată în modul de așteptare](#)
- [Utilizarea funcției de standby pentru BLUETOOTH](#)

Sistem audio pentru casă
MHC-V43D

Funcția de intrare automată în modul de așteptare

Sistemul intră automat în modul de așteptare în aproximativ 15 minute, atunci când nu funcționează și nu este redat niciun semnal audio. La momentul achiziției, funcția de intrare automată în modul de așteptare este activată.

Notă

- Funcția de intrare automată în modul de așteptare nu se execută în următoarele cazuri:
 - în timpul funcționării TUNER FM.
 - în timpul funcționării TUNER DAB.
 - când temporizatorul de autoînchidere este activat.
 - când un dispozitiv extern este conectat la mufa jack MIC1 sau la mufa jack MIC2/GUITAR.
 - când un sistem este un unitatea-invitat pentru funcția Party Chain fără fir sau este sistemul-invitat pentru funcția Stereo Pair.

Dezactivarea/activarea funcției de intrare automată în modul de așteptare

1. Apăsați pe **OPTIONS**.
Meniul cu opțiuni apare pe afișaj.
2. Apăsați repetat pe **▲** (sus)/ **▼** (jos) pentru a selecta [AutoSTBY], apoi apăsați pe **+** (enter).
3. Apăsați repetat pe **▲** (sus)/ **▼** (jos) pentru a selecta [ON] sau [OFF], apoi apăsați pe **+** (enter).

Părăsirea meniului cu opțiuni

Apăsați pe **OPTIONS**.

Sugestie

- [AutoSTBY] clipește pe afișaj aproximativ 2 minute înainte ca sistemul să intre în modul de așteptare.

Sistem audio pentru casă
MHC-V43D

Conectarea televizorului

Înainte de a conecta cablurile, nu uitați să deconectați cablul de alimentare c.a. (de la rețea).

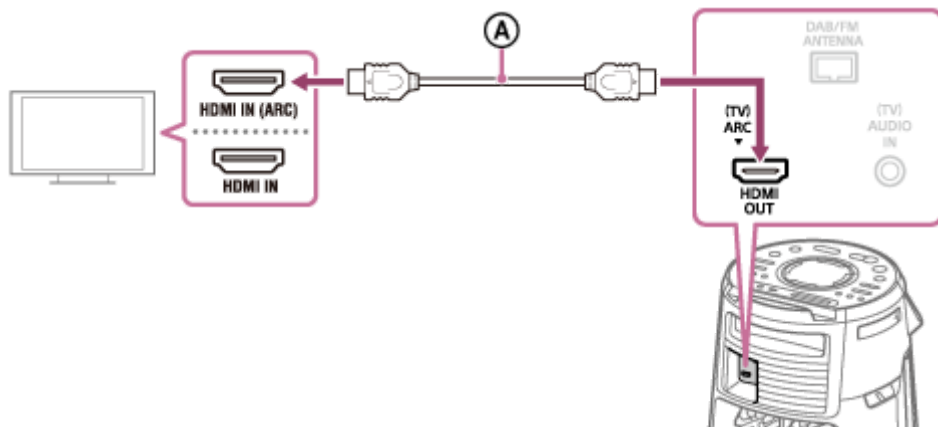

Ⓐ : cablul HDMI de mare viteză cu Ethernet (nefurnizat)

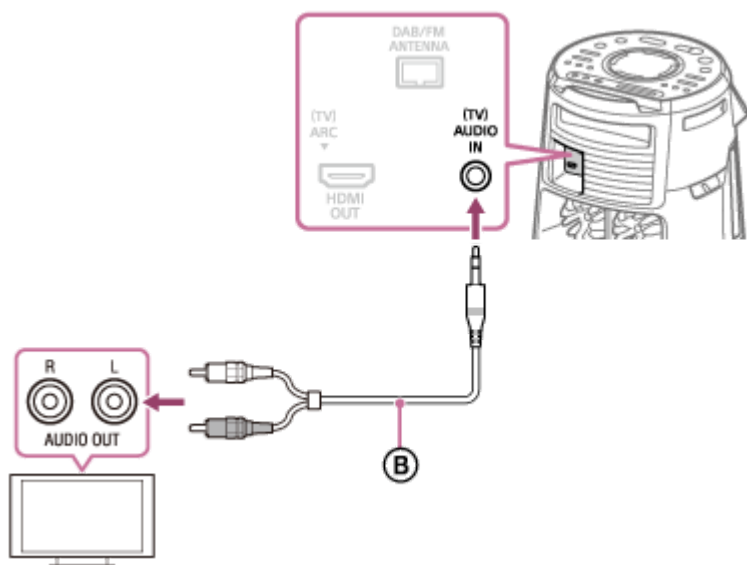

Ⓑ : Cablu audio (nefurnizat)

Selecțai metodele de conectare, în funcție de mufele televizorului dvs.

Mufa de intrare disponibilă pe televizorul dvs.	mufă HDMI cu „ARC” ^{*1}	mufă HDMI fără „ARC”	Fără mufă HDMI
Vizionarea de clipuri video	Ⓐ	Ⓐ	Indisponibil
Ascultarea sunetului de la televizor ^{*2}	Ⓐ	Ⓑ	Ⓑ

^{*1} Funcția Audio Return Channel (ARC) îi permite televizorului să difuzeze sunetul prin sistem, folosind o singură conexiune prin cablu HDMI. Pentru a seta funcția ARC în acest sistem, consultați [Meniul Setări](#). Pentru a verifica compatibilitatea funcției ARC a televizorului dvs., consultați instrucțiunile de utilizare furnizate odată cu televizorul dvs.

^{*2} Pentru a asculta sunetul de la televizor, apăsați repetat pe FUNCTION pentru a selecta [TV].

Pentru a schimba sistemul de culori (cu excepția modelelor pentru America Latină, Brazilia, Europa și Rusia)

Setați sistemul de culori în funcție de sistemul de culori al televizorului dvs.

De fiecare dată când efectuați procedura de mai jos, sistemul de culori se modifică după cum urmează:

NTSC ↔ PAL

Utilizați comenzile din sistem pentru a efectua această operațiune.

1. Apăsați pe  (alimentare) pentru a porni sistemul.
2. Apăsați repetat pe FUNCTION pentru a selecta [DVD/CD].
3. Țineți apăsat pe butonul MIC ECHO și MEGA BASS mai mult de 3 secunde.
[NTSC] sau [PAL] apare pe afișaj.

Sugestie

- Sistemul vă permite să ascultați și sunetul redat de echipamente audio/video. (Consultați [Ascultarea muzicii de pe un dispozitiv audio extern, etc.](#))
- În cazul în care nivelul de ieșire audio de la sistem este redus la conectarea echipamentului opțional, încercați să ajustați setările de ieșire audio din echipamentul conectat. Este posibil ca astfel să îmbunătățiți nivelul de ieșire audio. Pentru detalii, consultați instrucțiunile de utilizare ale echipamentului dvs.

Notă

- Nu conectați acest sistem la televizor prin video deck.
- Când semnalele audio transmise la mufa HDMI OUT (TV) ARC a sistemului nu sunt semnale liniare PCM pe 2 canale, mesajele [CODE 01] și [SGNL ERR] apar pe afișajul sistemului. (Consultați [Despre mesaje.](#))

Sistem audio pentru casă
MHC-V43D

Efectuarea Configurării rapide

Înainte de a utiliza sistemul, puteți face ajustările minime de bază în configurarea rapidă.

1 Conectați-vă sistemul la televizor. (Consultați [Conectarea televizorului.](#))

2 Porniți-vă televizorul și selectați intrarea în funcție de conexiune.

3 Apăsați pe  (alimentare) pentru a porni sistemul.

4 Apăsați repetat pe **FUNCTION** pentru a selecta [DVD/CD].

Mesajul de ghidare [Press ENTER to run QUICK SETUP.] apare în partea de jos a ecranului televizorului.

Notă

- Mesajul de ghidare apare când porniți sistemul pentru prima dată sau după efectuarea operațiunii [RESET]. (Consultați [Reducerea setărilor meniului de configurare la valorile implicite.](#))

5 Apăsați pe  (enter) fără a încărca un disc.

[LANGUAGE SETUP] apare pe ecranul televizorului. Elementele afișate pot varia în funcție de țară sau regiune.

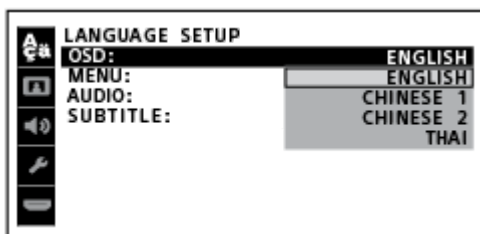

6 Apăsați repetat pe  (sus)/  (jos) pentru a selecta o limbă, apoi apăsați pe  (enter).

[VIDEO SETUP] apare pe ecranul televizorului.

7 Apăsați repetat pe  (sus)/  (jos) pentru a selecta setarea care corespunde tipului televizorului dvs., apoi apăsați pe  (enter).

După ce [QUICK SETUP is complete.] apare pe ecranul televizorului, sistemul este gata de redare.

Ieșirea din configurarea rapidă

Țineți apăsat pe SHIFT și apăsați pe SETUP.

Schimbarea manuală a setării

Consultați [Meniul Setări.](#)

Sistem audio pentru casă
MHC-V43D

Utilizarea suportului(urilor) de microfon

Puteți așeza microfoane (nefurnizate) în suporturile de microfon. Pentru a utiliza suportul de microfon, desfaceți-l cu degetul, conform ilustrației de mai jos.

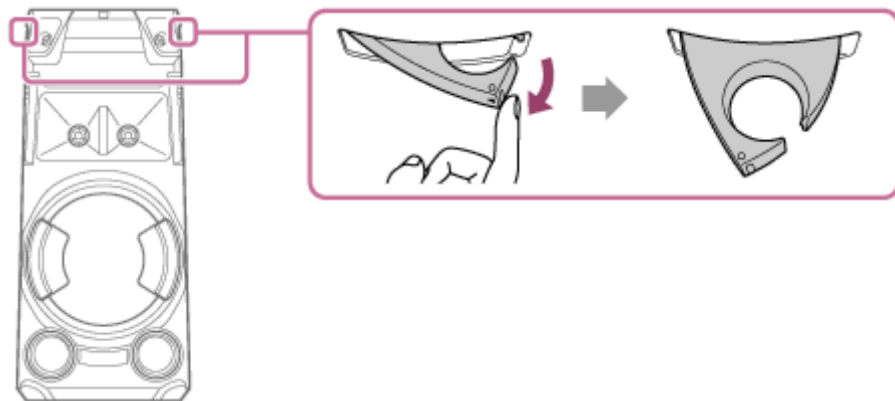

Notă

- Suporturile de microfon sunt destinate exclusiv plasării microfoanelor.
- Nu țineți de suporturile de microfon când transportați sistemul.
- Înainte de a așeza microfoane în suporturile de microfon, apăsați pe MIC/GUITAR LEVEL - din sistem în mod repetat pentru a reduce volumul microfonului la nivel minim.

Subiect asociat

- [Karaoke](#)

Sistem audio pentru casă
MHC-V43D

Dezactivarea modului demonstrativ

Modul demonstrativ este activat la momentul achiziției. Când conectați sistemul la o priză de c.a. folosind cablul de alimentare c.a. (de la rețea), demonstrația începe automat. Mesajele privind caracteristicile principale ale acestui sistem se derulează pe afișaj și iluminarea pornește.

- 1 Când sistemul este oprit, apăsați repetat pe DISPLAY până când demonstrația este oprită (mod de economisire a energiei).**

Afișajul și iluminarea sunt dezactivate, pentru a reduce consumul de energie.

Activarea modului demonstrativ

Apăsați pe DISPLAY.

Sugestie

- Pentru a opri iluminarea în timpul demonstrației, apăsați pe PARTY LIGHT.

Sistem audio pentru casă
MHC-V43D

Conectarea televizorului

Înainte de a conecta cablurile, nu uitați să deconectați cablul de alimentare c.a. (de la rețea).

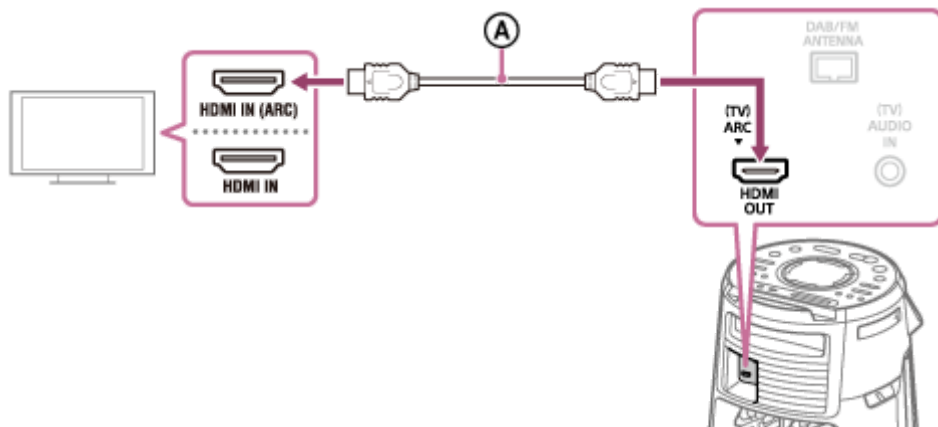

Ⓐ : cablul HDMI de mare viteză cu Ethernet (nefurnizat)

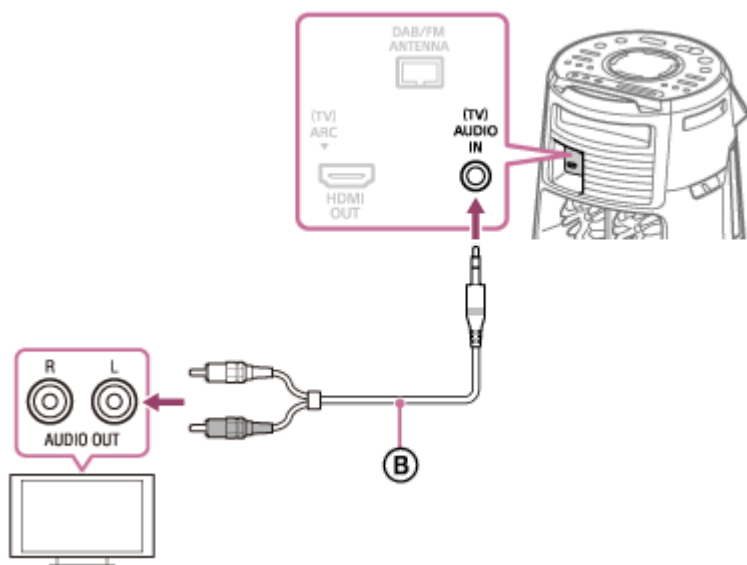

Ⓑ : Cablu audio (nefurnizat)

Selectați metodele de conectare, în funcție de mufele televizorului dvs.

Mufa de intrare disponibilă pe televizorul dvs.	mufă HDMI cu „ARC” ^{*1}	mufă HDMI fără „ARC”	Fără mufă HDMI
Vizionarea de clipuri video	Ⓐ	Ⓐ	Indisponibil
Ascultarea sunetului de la televizor ^{*2}	Ⓐ	Ⓑ	Ⓑ

^{*1} Funcția Audio Return Channel (ARC) îi permite televizorului să difuzeze sunetul prin sistem, folosind o singură conexiune prin cablu HDMI. Pentru a seta funcția ARC în acest sistem, consultați [Meniul Setări](#). Pentru a verifica compatibilitatea funcției ARC a televizorului dvs., consultați instrucțiunile de utilizare furnizate odată cu televizorul dvs.

^{*2} Pentru a asculta sunetul de la televizor, apăsați repetat pe FUNCTION pentru a selecta [TV].

Pentru a schimba sistemul de culori (cu excepția modelelor pentru America Latină, Brazilia, Europa și Rusia)

Setați sistemul de culori în funcție de sistemul de culori al televizorului dvs.

De fiecare dată când efectuați procedura de mai jos, sistemul de culori se modifică după cum urmează:

NTSC ↔ PAL

Utilizați comenzile din sistem pentru a efectua această operațiune.

1. Apăsați pe  (alimentare) pentru a porni sistemul.
2. Apăsați repetat pe FUNCTION pentru a selecta [DVD/CD].
3. Țineți apăsat pe butonul MIC ECHO și MEGA BASS mai mult de 3 secunde.
[NTSC] sau [PAL] apare pe afișaj.

Sugestie

- Sistemul vă permite să ascultați și sunetul redat de echipamente audio/video. (Consultați [Ascultarea muzicii de pe un dispozitiv audio extern, etc.](#))
- În cazul în care nivelul de ieșire audio de la sistem este redus la conectarea echipamentului opțional, încercați să ajustați setările de ieșire audio din echipamentul conectat. Este posibil ca astfel să îmbunătățiți nivelul de ieșire audio. Pentru detalii, consultați instrucțiunile de utilizare ale echipamentului dvs.

Notă

- Nu conectați acest sistem la televizor prin video deck.
- Când semnalele audio transmise la mufa HDMI OUT (TV) ARC a sistemului nu sunt semnale liniare PCM pe 2 canale, mesajele [CODE 01] și [SGNL ERR] apar pe afișajul sistemului. (Consultați [Despre mesaje.](#))

Sistem audio pentru casă
MHC-V43D

Utilizarea funcției Comandă pentru HDMI

Conectarea unui televizor compatibil cu funcția Comandă pentru HDMI * printr-un cablu HDMI (cablul HDMI de mare viteză cu Ethernet, nefurnizat) vă permite să vă utilizați fără probleme dispozitivul prin intermediul unei telecomenzi. Următoarele funcții pot fi folosite odată cu funcția Comandă pentru HDMI.

- Funcția de oprire sistem
- Funcția de control al sistemului audio
- Funcția Audio Return Channel (Canal de retur audio, ARC)
- Funcția de redare printr-o singură atingere
- Funcția telecomandă simplă
- Funcția urmărire limbă

* Comandă pentru HDMI este un standard utilizat de CEC (Consumer Electronics Control) care permite dispozitivelor HDMI (High-Definition Multimedia Interface) să se controleze reciproc.

Notă

- Aceste funcții pot fi utilizate și cu alte dispozitive decât cele fabricate de Sony, dar funcționarea nu este garantată.

Pregătirea funcției Comandă pentru HDMI pentru utilizare

1 Țineți apăsat pe SHIFT și apăsați pe SETUP.

Pe ecranul televizorului se afișează meniul de configurare.

2 Setări [HDMI SETUP] – [CONTROL FOR HDMI] pe [ON].

La momentul achiziției, această setare este fixată pe [ON]. Pentru detalii, consultați [Meniul Setări](#).

Activați setările funcției Comandă pentru HDMI pentru televizorul conectat la sistem.

Dacă activați funcția Comandă pentru HDMI („BRAVIA” Sync) când utilizați un televizor produs de Sony, funcția Comandă pentru HDMI a sistemului este la rândul ei activată automat. Când setările sunt finalizate, [COMPLETE] apare pe afișaj.

Funcția de oprire sistem

Când porniți televizorul, sistemul se va opri automat.

1. Țineți apăsat pe SHIFT și apăsați pe SETUP.

Pe ecranul televizorului se afișează meniul de configurare.

2. Setări [HDMI SETUP] – [STANDBY LINKED TO TV] la [ON] sau [AUTO].

La momentul achiziției, această setare este fixată pe [AUTO]. Pentru detalii, consultați [Meniul Setări](#).

Notă

- Este posibil ca dispozitivul conectat să nu se oprească, în funcție de starea dispozitivului.

Funcția de control al sistemului audio

Dacă porniți sistemul în timp ce vă uitați la televizor, sunetul televizorului va fi redat prin difuzoarele sistemului. Volumul sistemului poate fi reglat cu ajutorul telecomenzii televizorului.

Dacă sunetul televizorului a fost emis de difuzoarele sistemului data trecută când v-ați uitat la televizor, sistemul va fi pornit automat când porniți televizorul din nou.

Operațiile pot fi executate și prin meniul televizorului. Pentru detalii, consultați instrucțiunile de utilizare ale televizorului dvs.

Notă

- Nivelul de volum al sistemului este afișat pe ecranul televizorului, în funcție de televizor. Acesta poate diferi de nivelul volumului de pe afișaj.
- În funcție de setările televizorului, este posibil ca funcția de control al sistemului audio să nu fie disponibilă. Pentru detalii, consultați instrucțiunile de utilizare ale televizorului dvs.

Funcția Audio Return Channel (Canal de retur audio, ARC)

Dacă este conectat un sistem la mufa HDMI IN a televizorului prin funcția Audio Return Channel (ARC), puteți asculta sunetul televizorului din difuzoarele sistemului, fără a conecta un cablu audio (nefurnizat).

1. Țineți apăsat pe SHIFT și apăsați pe SETUP.
Pe ecranul televizorului se afișează meniul de configurare.
2. Setati [HDMI SETUP] – [AUDIO RETURN CHANNEL] pe [ON].
La momentul achiziției, această setare este fixată pe [ON]. Pentru detalii, consultați [Meniul Setări](#).

Notă

- Dacă televizorul nu este compatibil cu funcția Audio Return Channel (ARC), trebuie să conectați un cablu audio (nefurnizat).

Funcția de redare printr-o singură atingere

Când apăsați pe ► (redare) în funcția DVD/CD sau USB, televizorul este pornit automat. Intrarea televizorului este comutată pe intrarea HDMI la care este conectat sistemul.

Notă

- În funcție de televizor, este posibil ca partea de început a conținutului în curs de redare să nu fie redată corect.

Funcția telecomandă simplă

Puteți selecta sistemul cu SYNC MENU și puteți utiliza sistemul.

Această funcție poate fi utilizată dacă televizorul acceptă meniul cu linkuri. Pentru detalii, consultați instrucțiunile de utilizare ale televizorului dvs.

Notă

- În meniul cu linkuri al televizorului, sistemul este recunoscut de televizor ca „Player”.
- Este posibil ca unele operațiuni să nu fie disponibile pentru unele televizoare.

Funcția urmărire limbă

Când modificați limba pentru afișarea pe ecran a televizorului, limba de afișare pe ecran a sistemului este modificată la rândul ei.

Subiect asociat

- [Conectarea televizorului](#)

Sistem audio pentru casă
MHC-V43D

Ascultarea muzicii de pe un dispozitiv audio extern, etc.

Puteți asculta muzică de un dispozitiv audio extern prin conectarea dispozitivului la sistem cu un cablu audio (nefurnizat).

1 Apăsați pe  (volum) - (sau apăsați pe **VOLUME** - din sistem) în mod repetat până ce pe afișaj apare **[VOL MIN]**.

2 Conectați un dispozitiv audio extern și mufa jack (TV) **AUDIO IN** din sistem printr-un cablu audio.

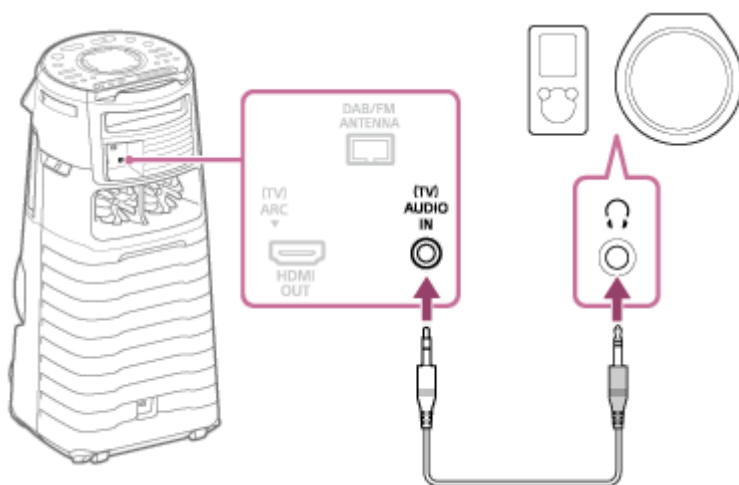

3 Apăsați repetat pe **FUNCTION** pentru a selecta **[AUDIO IN]**.

4 Porniți dispozitivul conectat și începeți redarea.

5 Reglați volumul.

Ajustați mai întâi volumul sistemului. Dacă volumul este încă prea mic, reglați nivelul volumului pentru dispozitivul conectat.

Sugestie

- Sistemul poate intra automat în modul de așteptare dacă nivelul de volum al dispozitivului audio conectat extern este prea mic. Reglați volumul dispozitivului. Pentru a opri funcția de intrare automată în modul de așteptare, consultați „[Funcția de intrare automată în modul de așteptare](#)”.

Subiect asociat

- [Funcția de intrare automată în modul de așteptare](#)

Sistem audio pentru casă
MHC-V43D

Redarea unui disc

Puteți reda un disc din sistem dacă urmați acești pași.

- 1 Apăsați repetat pe **FUNCTION** pentru a selecta **[DVD/CD]**.
- 2 Apăsați pe **▲** (deschidere/închidere) din sistem pentru a deschide suportul discului și încărca un disc cu eticheta în sus pe suportul discului.



- 3 Apăsați din nou pe **▲** (deschidere/închidere) din sistem pentru a închide suportul de disc.
Nu împingeți cu forță suportul discului pentru a-l închide, deoarece astfel puteți provoca o defecțiune.
- 4 Dacă discul este în format **DATA CD/DATA DVD**, apăsați repetat pe **MEDIA MODE** pentru a selecta **[MUSIC]** sau **[VIDEO]**.
- 5 Apăsați pe **▶** (redare) pentru a începe redarea.

Alte operațiuni

În funcție de disc sau de fișier, este posibil ca funcția să nu se poată executa.

Scop	Acțiune
Oprire redare	Apăsați pe ■ (oprire).
Suspendarea redării	Apăsați pe (suspendare).
Reluarea redării sau revenire la redarea normală	Apăsați pe ▶ (redare).
Anularea punctului de reluare	Apăsați pe ■ (oprire) de două ori.

Scop	Acțiune
Selectați o piesă, un fișier, un capitol, sau o scenă	Apăsați pe ◀◀ (anterior) sau pe ▶▶ (următor) în timpul redării. Sau puteți ține apăsat pe SHIFT și apăsa pe butoanele numerice, apăsând apoi pe ◻ (enter).
Selectarea unui folder	Apăsați repetat pe ◻ (folder) -/+.
Afișarea titlului DVD	Apăsați pe DVD TOP MENU.
Meniu vizualizare DVD	Apăsați pe DVD/TUNER MENU.
Localizați rapid un punct în derularea rapidă înainte sau înapoi (căutare cu blocare)	Apăsați pe ◀◀ (derulare rapidă înapoi) sau pe ▶▶ (înainte) în timpul redării. De fiecare dată când apăsați pe ◀◀ (derulare rapidă înapoi) sau ▶▶ (înainte), se modifică viteza de redare.
Urmărire cadru cu cadru (redare lentă)	Apăsați pe ◻ (suspendare), apoi apăsați pe ◀◻ (derulare lentă înapoi) sau pe ◻▶ (derulare lentă înainte). De fiecare dată când apăsați pe ◀◻ (derulare lentă înapoi) sau pe ◻▶ (derulare lentă înainte), se modifică viteza de redare.

Redarea dintr-un fișier specific

1. Apăsați repetat pe MEDIA MODE pentru a selecta [MUSIC] sau [VIDEO] pe ecranul televizorului.
2. Apăsați pe SEARCH pentru a afișa lista de fișiere de pe ecranul televizorului.
3. Apăsați repetat pe ▲ (sus)/ ▼ (jos) pentru a selecta folderul dorit.
4. Apăsați pe ◻ (enter) pentru a afișa lista de fișiere de pe ecranul televizorului.
Pentru a reveni la lista de foldere, apăsați pe RETURN.
5. Apăsați repetat pe ▲ (sus)/ ▼ (jos) pentru a selecta fișierul dorit, apoi apăsați pe ◻ (enter).

Subiect asociat

- [Conectarea televizorului](#)

Sistem audio pentru casă
MHC-V43D

Operații diverse de redare de pe disc

În funcție de disc sau de fișier, este posibil ca funcția să nu se poată executa.

Căutarea unei piese anume (pentru AUDIO CD)

Țineți apăsat pe SHIFT și apăsați butoanele numerice pentru a selecta o piesă dorită, apoi apăsați pe \square (enter).

Căutarea unui anumit titlu/capitol/scenă/piesă/index (pentru DVD VIDEO/VIDEO CD)

1. Apăsați repetat pe SEARCH pe durata redării pentru a selecta modul de căutare.
2. Țineți apăsat pe SHIFT și apăsați butoanele numerice pentru a introduce titlul, capitolul, scena, piesa sau numărul de index dorit, apoi apăsați pe \square (enter).
Redarea începe.

Notă

- Pentru VIDEO CD cu redare PBC, apăsați pe SEARCH pentru a căuta scena.
- Pentru VIDEO CD fără redare PBC, apăsați pe SEARCH pentru a căuta piesa și indexul.

Pentru a căuta un punct anume folosind codul temporal (pentru DVD VIDEO)

1. Apăsați repetat pe SEARCH pe durata redării pentru a selecta modul de căutare temporală.
2. Țineți apăsat pe SHIFT și apăsați butoanele numerice pentru a introduce codul temporal și apoi apăsați pe \square (enter).
Exemplu: Pentru a găsi o scenă la 2 ore, 10 minute și 20 de secunde, țineți apăsat pe SHIFT și apăsați pe 2, 1, 0, 2, 0 ([2:10:20]).
Dacă faceți o greșeală, țineți apăsat pe SHIFT și apăsați pe CLEAR pentru a anula numărul.

Pentru a căuta cu meniul DVD (pentru DVD VIDEO)

1. Apăsați pe DVD/TUNER MENU.
2. Apăsați pe \uparrow (sus)/ \downarrow (jos)/ \leftarrow (stânga)/ \rightarrow (dreapta) sau țineți apăsat pe SHIFT și apăsați butoanele numerice pentru a selecta titlul sau elementul dorit, apoi apăsați pe \square (enter).

Schimbarea unghiurilor camerei (pentru DVD VIDEO)

Apăsați repetat pe ANGLE pe durata redării pentru a selecta unghiul camerei dorit.

Selectarea setării pentru subtitrări (pentru DVD VIDEO)

Apăsați repetat pe SUBTITLE pe durata redării pentru a selecta limba de subtitrare dorită sau dezactivați subtitrarea.

Schimbarea limbii/sunetului (pentru DVD VIDEO/VIDEO CD/AUDIO CD/DATA CD/DATA DVD)

Apăsați repetat pe AUDIO pe durata redării pentru a selecta formatul audio sau modul dorit.

DVD VIDEO

Puteți selecta formatul audio sau limba când sursa conține mai multe formate audio sau coloană audio multilingvă.

Când sunt afișate 4 cifre, acestea indică un cod de limbă. Consultați [Lista codurilor de limbă](#) pentru a verifica limba desemnată de codul respectiv. Când aceeași limbă este afișată de două sau mai multe ori, DVD VIDEO este înregistrat în mai multe formate audio.

VIDEO CD/AUDIO CD/fișier audio

Puteți modifica ieșirea audio.

- [STEREO]*: Sunet stereo.
- [1/L]/[2/R]: Sunet mono pe canalul din stânga sau dreapta.

SUPER VIDEO CD

- [1:STEREO]*: Sunet stereo al pistei audio 1.
- [1:1/L]/[1:2/R]: Sunet mono pe canalul din stânga sau dreapta pentru pista audio 1.
- [2:STEREO]: Sunet stereo al pistei audio 2.
- [2:1/L]/[2:2/R]: Sunet mono pe canalul din stânga sau dreapta pentru pista audio 2.

* Setarea implicită

Redarea unui VIDEO CD cu funcții PBC (pentru VIDEO CD)

Puteți utiliza meniul PBC (Control redare) pentru a vă bucura de caracteristicile interactive ale VIDEO CD (VIDEO CD versiunea 2.0 și Super VCD).

1. Apăsați pe ► (redare) pentru a reda un VIDEO CD cu funcții PBC.
Pe ecranul televizorului se afișează meniul PBC.
2. Țineți apăsat pe SHIFT și apăsați butoanele numerice pentru a selecta o numărul elementului dorit, apoi apăsați pe + (enter).
3. Continuați redarea conform instrucțiunilor din meniu.

Notă

- Redarea PBC este anulată când este activată funcția de redare repetată.

Anularea redării PBC

1. Apăsați pe ◀◀ (anterior) sau ▶▶ (următor) sau țineți apăsat pe SHIFT și apăsați butoanele numerice, pentru a selecta o piesă când redarea este oprită.
2. Apăsați pe ► (redare) sau pe + (enter).
Redarea începe de la piesa selectată.

Revenirea la redarea PBC

Apăsați pe ■ (oprire) de două ori, apoi apăsați pe ► (redare).

Reluarea redării de pe mai multe discuri (pentru DVD VIDEO/VIDEO CD)

Acest sistem poate stoca puncte pentru reluarea redării pentru maximum 6 discuri și poate relua redarea atunci când introduceți din nou același disc. Dacă stocați un punct de reluare a redării pentru al 7-lea disc, punctul de reluare pentru primul disc va fi șters. Pentru a activa această funcție, setați [MULTI-DISC RESUME] din [SYSTEM SETUP] la [ON].

Notă

- Pentru a reda de la începutul discului, apăsați pe ■ (oprire) de două ori, apoi apăsați pe ► (redare).

Subiect asociat

- [Conectarea televizorului](#)

5-013-979-71(1) Copyright 2020 Sony Corporation

Sistem audio pentru casă
MHC-V43D

Utilizarea modului de redare

În funcție de disc sau de fișier, este posibil ca funcția să nu se poată executa.

Redarea în ordine secvențială sau ordine aleatorie (redare normală/redare aleatorie) (pentru AUDIO CD/DATA CD/DATA DVD)

Când redarea este oprită, apăsați repetat pe PLAY MODE.

- [DISC]^{*1}: Se redă discul.
- [FOLDER]^{*2}: Redă toate fișierele ce pot fi redade din folderul specificat pe disc.
- [DISC (SHUFFLE)]: Redă aleatoriu toate fișierele audio de pe disc.
- [FOLDER (SHUFFLE)]^{*2}: Redă aleatoriu toate fișierele din folderul specificat de pe disc.

*1 Setarea implicită

*2 Nu se poate selecta pentru AUDIO CD.

Notă

- [FLDR] și [SHUF] se sting pe afișaj când redarea normală este setată pe [DISC].
- [FLDR] se aprinde pe afișaj când redarea normală este setată pe [FOLDER].
- [SHUF] se aprinde pe afișaj când redarea aleatorie este setată pe [DISC (SHUFFLE)].
- [FLDR] și [SHUF] se aprind pe afișaj când redarea aleatorie este setată pe [FOLDER (SHUFFLE)].
- Nu se poate realiza redarea aleatorie pentru fișierele video.
- Redarea aleatorie este anulată când:
 - deschideți suportul discului.
 - efectuați transferul sincronizat.
 - schimbați setarea MEDIA MODE.
- Este posibil ca redarea aleatorie să fie anulată când selectați un folder sau o piesă pentru redare.

Repetarea redării (Redare repetată) (pentru DVD VIDEO/VIDEO CD/AUDIO CD/DATA CD/DATA DVD)

Apăsați repetat pe REPEAT/FM MODE.

În funcție de tipul de disc sau de fișier, este disponibil ca unele setări să nu fie disponibile.

- [OFF]^{*}: Nu se redă în mod repetat.
- [ALL]: Repetă toate piesele sau fișierele în modul de redare selectat.
- [DISC]: Repetă întregul conținut (exclusiv DVD VIDEO și VIDEO CD).
- [TITLE]: Repetă titlul curent (exclusiv DVD VIDEO).



- [CHAPTER]: Repetă capitolul curent (exclusiv DVD VIDEO).
- [TRACK]: Repetă piesa curentă.
- [FILE]: Repetă fișierul video curent.

* Setarea implicită

Anularea redării repetate

Apăsați repetat pe REPEAT/FM MODE pentru a selecta [OFF].

Notă

- [] se aprinde pe afișaj când redarea repetată este setată pe [ALL] sau [DISC].
- [ 1] se aprinde pe afișaj când redarea repetată este setată pe [TITLE], [CHAPTER], [TRACK] sau [FILE].
- Nu puteți efectua redarea repetată cu discuri VIDEO CD în timpul redării PBC.
- În funcție de DVD VIDEO, nu puteți efectua redarea repetată.
- Redarea repetată este anulată când:
 - deschideți suportul discului.
 - opriți sistemul (exclusiv DVD VIDEO și VIDEO CD).
 - schimbați funcția (exclusiv DVD VIDEO și VIDEO CD).
 - efectuați transferul sincronizat.
 - schimbați setarea MEDIA MODE.

Sistem audio pentru casă
MHC-V43D

Vizualizarea informațiilor de pe disc

Puteți vizualiza următoarele informații de pe un disc pe ecranul televizorului și pe afișaj.

Țineți apăsat pe SHIFT și apăsați repetat pe  DISPLAY în timpul redării.

Exemplu:

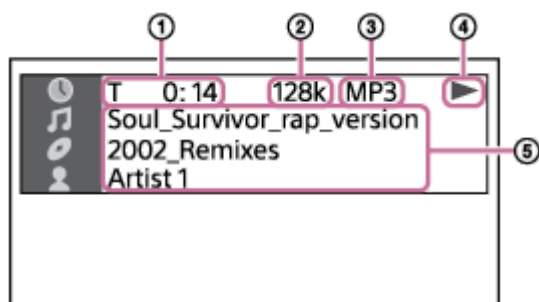

1. Informații privind redarea
Durata de redare și timpul rămas
2. Rata de biți
3. Tipul suportului media
4. Starea redării
5. Diverse denumiri
 - Denumire fișier, denumire folder
 - Titlul melodiei, numele artistului, numele albumului

Notă

- În funcție de sursa redată, nu pot fi afișate unele informații sau caractere.
- În funcție de modul de redare, informațiile afișate pot conține diferențe.
- Sistemul acceptă ID3 ver. 1.0/1.1/2.2/2.3.
- Dacă denumirea conține caractere care nu pot fi afișate, respectivele caractere vor fi afișate sub forma .

Apăsați repetat pe DISPLAY când sistemul este pornit.
Puteți vizualiza informațiile după cum urmează:

- Durata de redare/timpul rămas
- Denumire fișier, denumire folder
- Titlul melodiei, numele artistului, numele albumului

Notă

- Este posibil ca denumirea să nu se afișeze, în funcție de caractere.
- Este posibil ca durata de redare a fișierelor audio și video să nu se afișeze corect.
- Durata de redare deja epuizată pentru un fișier audio codificat folosind VBR (rată de biți variabilă) nu este afișată corect.

Subiect asociat

- [Conectarea televizorului](#)

5-013-979-71(1) Copyright 2020 Sony Corporation

Sistem audio pentru casă
MHC-V43D

Restricționarea redării discului (Control parental)

Puteți restricționa redarea discurilor DVD VIDEO în funcție de un nivel predeterminat. Este posibil ca scenele să fie omise sau înlocuite cu alte scene.

- 1** Când este oprită redarea, țineți apăsat pe **SHIFT** și apăsați pe **SETUP**.
- 2** Apăsați repetat pe **▲** (sus)/ **▼** (jos) pentru a selecta **[SYSTEM SETUP]**, apoi apăsați pe **⏏** (enter).
- 3** Apăsați repetat pe **▲** (sus)/ **▼** (jos) pentru a selecta **[PARENTAL CONTROL]**, apoi apăsați pe **⏏** (enter).
- 4** Țineți apăsat pe **SHIFT** și apăsați butoanele numerice pentru a introduce sau reintroduce parola din 4 cifre, apoi apăsați pe **⏏** (enter).
- 5** Apăsați repetat pe **▲** (sus)/ **▼** (jos) pentru a selecta **[STANDARD]**, apoi apăsați pe **⏏** (enter).
- 6** Apăsați repetat pe **▲** (sus)/ **▼** (jos) pentru a selecta o zonă geografică drept nivel de limitare a redării, apoi apăsați pe **⏏** (enter).
Zona este selectată.
Când selectați **[OTHERS →]**, introduceți codul zonei geografice vizate în funcție de [Lista de coduri pentru zona de control parental](#), ținând apăsat pe **SHIFT**, și apăsați pe butoanele numerice.
- 7** Apăsați repetat pe **▲** (sus)/ **▼** (jos) pentru a selecta **[LEVEL]**, apoi apăsați pe **⏏** (enter).
- 8** Apăsați repetat pe **▲** (sus)/ **▼** (jos) pentru a selecta nivelul dorit, apoi apăsați pe **⏏** (enter).
Cu cât valoarea este mai mică, cu atât mai strictă este restricția.

Dezactivarea funcției de control parental

Setați **[LEVEL]** pe **[OFF]** la pasul **8**.

Redarea unui disc pentru care este setat controlul parental

- Încărcați discul și apăsați pe **▶** (redare).
Afișajul pentru introducerea parolei apare pe ecranul televizorului.
- Țineți apăsat pe **SHIFT** și apăsați butoanele numerice pentru a introduce sau reintroduce parola din 4 cifre, apoi apăsați pe **⏏** (enter).
Sistemul începe redarea.

Dacă vă uitați parola

- Scoateți discul și repetați pașii **1** până la **3**.
- Țineți apăsat pe **SHIFT** și apăsați butoanele numerice pentru a introduce o parolă **[199703]** și apoi apăsați pe **⏏** (enter).

3. Urmați instrucțiunile de pe ecran și introduceți o nouă parolă de 4 cifre.

4. Reîncărcați discul și apăsați pe ► (redare).
Trebuie să reintroduceți noua parolă.

Subiect asociat

- [Conectarea televizorului](#)

5-013-979-71(1) Copyright 2020 Sony Corporation

Sistem audio pentru casă
MHC-V43D

Conectarea la un dispozitiv USB

Dispozitive USB compatibile

- Dispozitive USB compatibile cu USB din clasa de stocare în masă

Este posibil ca unele dispozitive USB să nu funcționeze cu sistemul, chiar dacă acestea îndeplinesc condițiile de mai sus.

Utilizarea dispozitivelor iPhone/iPod printr-o conexiune USB nu este acceptată.

- 1 Apăsați repetat pe FUNCTION pentru a selecta [USB].**
- 2 Conectați un dispozitiv USB la portul ψ (USB) din sistem.**

Notă

- Puteți utiliza un adaptor USB (nefurnizat) pentru a conecta dispozitivul USB la sistem dacă dispozitivul USB nu poate fi conectat la portul ψ (USB) din sistem.

Subiect asociat

- [Redarea de pe un dispozitiv USB](#)

Sistem audio pentru casă
MHC-V43D

Redarea de pe un dispozitiv USB

- 1 Apăsați repetat pe **FUNCTION** pentru a selecta **[USB]**.
- 2 Conectați un dispozitiv USB la portul Ψ (USB) din sistem.
- 3 Apăsați pe **MEDIA MODE** pentru a selecta **[MUSIC]** sau **[VIDEO]**.
- 4 Apăsați pe **▶** (redare) pentru a începe redarea.

Alte operațiuni

În funcție de fișier, este posibil ca funcția să nu se poată executa.

Scop	Acțiune
Oprire redare	Apăsați pe ■ (oprire).
Suspendarea redării	Apăsați pe (suspendare).
Reluarea redării sau revenire la redarea normală	Apăsați pe ▶ (redare).
Anularea punctului de reluare	Apăsați pe ■ (oprire) de două ori.
Selectați un fișier	Apăsați pe ◀◀ (anterior) sau pe ▶▶ (următor) în timpul redării. Sau puteți ține apăsat pe SHIFT și apăsa pe butoanele numerice, apăsând apoi pe + (enter).
Selectarea unui folder	Apăsați repetat pe 📁 (folder) -/+ .
Localizați rapid un punct în derularea rapidă înainte sau înapoi (căutare cu blocare)	Apăsați pe ◀◀ (derulare rapidă înapoi) sau pe ▶▶ (înainte) în timpul redării. Apăsați pe ▶ (redare) pentru a relua redarea. De fiecare dată când apăsați pe ◀◀ (derulare rapidă înapoi) sau ▶▶ (înainte), se modifică viteza de redare.
Modificarea sunetului generat	Apăsați repetat pe AUDIO în timpul redării. <ul style="list-style-type: none"> ● [STEREO]: Sunet stereo ● [1/L]/[2/R]: Sunet mono pe canalul din stânga sau dreapta

Redarea dintr-un fișier specific

1. Apăsați repetat pe **MEDIA MODE** pentru a selecta **[MUSIC]** sau **[VIDEO]** pe ecranul televizorului.
2. Apăsați pe **SEARCH** pentru a afișa lista de fișiere de pe ecranul televizorului.
3. Apăsați repetat pe **▲** (sus)/ **▼** (jos) pentru a selecta folderul dorit.
4. Apăsați pe **+** (enter) pentru a afișa lista de fișiere de pe ecranul televizorului.
Pentru a reveni la lista de foldere, apăsați pe **RETURN**.

5. Apăsați repetat pe **↑** (sus)/**↓** (jos) pentru a selecta fișierul dorit, apoi apăsați pe **+** (enter).

Notă

- Puteți utiliza un adaptor USB (nefurnizat) pentru a conecta dispozitivul USB la sistem dacă dispozitivul USB nu poate fi conectat la portul Ψ (USB) din sistem.

Subiect asociat

- [Vizualizarea informațiilor de pe un dispozitiv USB](#)

5-013-979-71(1) Copyright 2020 Sony Corporation

Sistem audio pentru casă
MHC-V43D

Utilizarea modului de redare

În funcție de fișier, este posibil ca funcția să nu se poată executa.

Redarea în ordine secvențială sau ordine aleatorie (redare normală/redare aleatorie) (pentru USB)

Când redarea este oprită, apăsați repetat pe PLAY MODE.

- [ONE USB DEVICE]*: Redă de pe dispozitivul USB.
- [FOLDER]: Redă toate fișierele ce pot fi redade din folderul specificat pe dispozitivul USB.
- [ONE USB DEVICE (SHUFFLE)]: Redă aleatoriu toate fișierele audio de pe dispozitivul USB.
- [FOLDER (SHUFFLE)]: Redă aleatoriu toate fișierele audio din folderul specificat de pe dispozitivul USB.

* Setarea implicită

Notă

- [FLDR] și [SHUF] se sting pe afișaj când redarea normală este setată pe [ONE USB DEVICE].
- [FLDR] se aprinde pe afișaj când redarea normală este setată pe [FOLDER].
- [SHUF] se aprinde pe afișaj când redarea aleatorie este setată pe [ONE USB DEVICE (SHUFFLE)].
- [FLDR] și [SHUF] se aprind pe afișaj când redarea aleatorie este setată pe [FOLDER (SHUFFLE)].
- Nu se poate realiza redarea aleatorie pentru fișierele video.
- Redarea aleatorie este anulată când:
 - efectuați transferul sincronizat.
 - schimbați setarea MEDIA MODE.
- Este posibil ca redarea aleatorie să fie anulată când selectați un folder pentru redare.

Repetarea redării (Redare repetată) (pentru USB)

Apăsați repetat pe REPEAT/FM MODE.

În funcție de tipul de fișier, este disponibil ca unele setări să nu fie disponibile.



- [OFF]*: Nu se redă în mod repetat.
- [ALL]: Repetă toate fișierele în modul de redare selectat.
- [TRACK]: Repetă fișierul audio curent.
- [FILE]: Repetă fișierul video curent.

* Setarea implicită

Anularea redării repetate

Apăsați repetat pe REPEAT/FM MODE pentru a selecta [OFF].

Notă

- [] se aprinde pe afișaj când redarea repetată este setată pe [ALL].
- [] se aprinde pe afișaj când redarea repetată este setată pe [TRACK] sau [FILE].
- Redarea repetată este anulată când:
 - efectuați transferul sincronizat.
 - schimbați setarea MEDIA MODE.

Sistem audio pentru casă
MHC-V43D

Vizualizarea informațiilor de pe un dispozitiv USB

Puteți vizualiza următoarele informații de pe un dispozitiv USB pe ecranul televizorului și pe afișaj.

Țineți apăsat pe SHIFT și apăsați repetat pe  DISPLAY în timpul redării.

Exemplu:

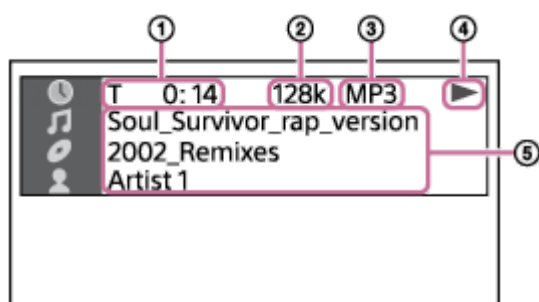

1. Informații privind redarea
Durata de redare și timpul rămas
2. Rata de biți
3. Tipul suportului media
4. Starea redării
5. Diverse denumiri
 - Denumire fișier, denumire folder
 - Titlul melodiei, numele artistului, numele albumului

Notă

- În funcție de sursa redată, nu pot fi afișate unele informații sau caractere.
- În funcție de modul de redare, informațiile afișate pot conține diferențe.
- Sistemul acceptă ID3 ver. 1.0/1.1/2.2/2.3.
- Dacă denumirea conține caractere care nu pot fi afișate, respectivele caractere vor fi afișate sub forma .

Apăsați repetat pe DISPLAY când sistemul este pornit.
Puteți vizualiza informațiile după cum urmează:

- Durata de redare/timpul rămas
- Denumire fișier, denumire folder
- Titlul melodiei, numele artistului, numele albumului

Notă

- Este posibil ca denumirea să nu se afișeze, în funcție de caractere.
- Este posibil ca durata de redare a fișierelor audio și video să nu se afișeze corect.
- Durata de redare deja epuizată pentru un fișier audio codificat folosind VBR (rată de biți variabilă) nu este afișată corect.

5-013-979-71(1) Copyright 2020 Sony Corporation

Sistem audio pentru casă
MHC-V43D

Transferarea muzicii de pe discuri

Puteți transfera muzică de pe un disc (exclusiv AUDIO CD sau disc cu MP3) pe un dispozitiv USB conectat la portul ψ (USB) din sistem.

Formatul audio al fișierelor transferate de acest sistem este MP3.

Notă privind conținutul protejat prin drepturi de autor

Muzica transferată este limitată numai la uzul personal. Utilizarea muzicii dincolo de această limită necesită permisiunea deținătorilor drepturilor de autor.

Notă

- Nu scoateți dispozitivul USB în timpul operației de transfer. În caz contrar, este posibil să compromiteți datele de pe dispozitivul USB sau să deteriorați dispozitivul USB propriu-zis.
- Fișierele MP3 sunt transferate în aceeași rată de biți ca fișierele originale.
- Când efectuați transferul de pe AUDIO CD, puteți selecta debitul binar înainte de a transfera.
- Operația de transfer prin USB este interzisă când este deschis suportul discului.

1 Conectați un dispozitiv transferabil USB la portul ψ (USB) din sistem.

Notă

- Puteți utiliza un adaptor USB (nefurnizat) pentru a conecta dispozitivul USB la sistem dacă dispozitivul USB nu poate fi conectat la portul ψ (USB) din sistem.

2 Apăsați pe **OPTIONS**.

Meniul cu opțiuni apare pe afișaj.

3 Apăsați repetat pe **↑** (sus)/ **↓** (jos) pentru a selecta **[BIT RATE]**, apoi apăsați pe **+** (enter).

4 Apăsați repetat pe **↑** (sus)/ **↓** (jos) pentru a selecta rata de biți dorită, apoi apăsați pe **+** (enter).

- [128 KBPS]: Fișierele codificate MP3 au dimensiuni mai mici și o calitate audio mai redusă.
- [256 KBPS]: Fișierele codificate MP3 au dimensiuni mai mari, însă o calitate audio mai mare.

Apăsați pe **OPTIONS** pentru a ieși din meniu.

5 Apăsați repetat pe **FUNCTION** pentru a selecta **[DVD/CD]**, apoi încărcăți un disc.

6 Pregătiți sursa audio.

- Transfer sincronizat: Transferați toate melodiile sau fișierele MP3 de pe un disc pe un dispozitiv USB. Dacă sistemul începe automat redarea, apăsați pe **■** (oprire) de două ori pentru a opri redarea complet. Când redarea este oprită, apăsați repetat pe **PLAY MODE** pentru a selecta modul de redare dorit.

Notă

- Dacă începeți transferul în modul de redare aleatorie sau repetare, modul de redare selectat comută automat pe redare normală.
- Transfer REC1: Transferați o singură melodie sau un singur fișier MP3 în timpul redării. Selectați melodia sau fișierul MP3 pe care doriți să le transferați, apoi porniți redarea.

7 Apăsați pe REC TO USB.

[PUSH ENTER] apare pe afișaj.

8 Apăsați pe (enter).

Transferul începe, apoi [DO NOT REMOVE] apare pe afișaj. Nu scoateți dispozitivul USB până ce transferul s-a încheiat.

Dacă transferul este complet, sistemul efectuează următorii pași:

- Transfer sincronizat:
Discul se oprește automat.
- Transfer REC1:
Discul continuă să redea piesa următoare sau fișierul următor.

Oprirea transferului

Apăsați pe  (oprire).

Notă

- Nu puteți transfera fișiere MP3 pe un disc în format UDF (Universal Disk Format) către dispozitivul USB.
- În timpul transferului nu se emite niciun sunet.
- Informațiile CD-TEXT nu sunt transferate către fișierele MP3 create.
- Transferul se oprește automat dacă:
 - dispozitivul USB rămâne fără spațiu în timpul transferului.
 - numărul de fișiere audio sau foldere de pe dispozitivul USB atinge limita pe care sistemul o poate recunoaște.
- Dacă un folder sau un fișier pe care încercați să îl transferați există deja pe dispozitivul USB cu aceeași denumire, un număr secvențial este adăugat după denumire fără a suprascrie folderul sau fișierul original.
- Nu puteți efectua următoarele operații în timpul transferului:
 - Deschideți suportul discului.
 - Selectați o altă piesă sau alt fișier.
 - Suspendați redarea sau găsiți un punct din piesă sau fișier.
 - Schimbați funcția.
- Când transferați muzică pe un WALKMAN® folosind „Media Manager for WALKMAN”, nu uitați să transferați în format MP3.
- Când conectați un WALKMAN® la sistem, nu uitați să îl conectați decât după ce mesajul [Creating Library] sau [Creating Database] afișat pe WALKMAN® a dispărut.

Reguli de generare a fișierelor și folderelor

Numărul maxim de fișiere MP3 care pot fi generate.

- 298 foldere
- 650 fișiere într-un folder
- 650 fișiere în folderul REC1-CD sau REC1-MP3

Aceste numere pot varia în funcție de configurația fișierelor sau folderelor.

Când efectuați transferul pe un dispozitiv USB, se creează un folder [MUSIC] direct sub [ROOT]. Folderele și fișierele sunt generate în acest folder [MUSIC] în funcție de metoda de transfer și de sursă, după cum urmează:

Transfer sincronizat

- Când se transferă toate melodiile de pe un AUDIO CD
Denumire folder: [CDDA0001]*
Denumire fișier: [TRACK001]*
- Când transferați fișiere MP3 de pe un disc
Denumire folder: La fel ca sursa
Denumire fișier: La fel ca sursa

Transfer REC1











- Când se transferă o melodie de pe un AUDIO CD
Denumire folder: [REC1-CD]
Denumire fișier: [TRACK001]*
- Când transferați un fișier MP3 de pe un disc
Denumire folder: [REC1-MP3]
Denumire fișier: La fel ca sursa

* Numerele de folder și fișier sunt alocate apoi în serie.

Sistem audio pentru casă
MHC-V43D

Ștergerea fișierelor audio sau folderelor de pe dispozitivul USB

Puteți șterge fișiere audio sau foldere de pe dispozitivul USB conectat la sistem.

- 1 Apăsați repetat pe FUNCTION pentru a selecta [USB].**
- 2 Apăsați repetat pe MEDIA MODE pentru a selecta [MUSIC].**
- 3 Când redarea este oprită, apăsați pe OPTIONS.**
Meniul cu opțiuni apare pe afișaj.
- 4 Apăsați repetat pe  (sus)/  (jos) pentru a selecta [ERASE], apoi apăsați pe  (enter).**
Lista de foldere este afișată pe ecranul televizorului.
- 5 Apăsați repetat pe  (sus)/  (jos) pentru a selecta un folder, apoi apăsați pe  (enter).**
Lista de fișiere este afișată pe ecranul televizorului.
- 6 Apăsați repetat pe  (sus)/  (jos) pentru a selecta fișierul audio pe care doriți să îl ștergeți, apoi apăsați pe  (enter).**
Dacă doriți să ștergeți toate fișierele audio din folder, selectați [ALL TRACKS] din listă. [FOLDER ERASE] sau [TRACK ERASE] și [PUSH ENTER] apar pe afișaj.
Pentru a anula operațiunile de ștergere, apăsați pe  (oprire).
- 7 Apăsați pe  (enter).**
[COMPLETE] apare pe afișaj.
Pentru a părăsi meniul cu opțiuni, apăsați pe OPTIONS.

Notă

- Puteți șterge doar fișierul audio acceptat, fișierul în format MP4 și fișierul în format 3GP.
- Nu puteți șterge fișiere audio sau foldere când s-a selectat redarea aleatorie. Setati modul de redare pe redare normală înainte de a șterge.
- Operația de ștergere este interzisă când este deschis suportul discului.
- Nu scoateți dispozitivul USB în timpul operațiilor de ștergere.

Subiect asociat

- [Conectarea televizorului](#)

Sistem audio pentru casă
MHC-V43D

Asocierea și conectarea cu dispozitive BLUETOOTH

În cazul asocierii cu două sau mai multe dispozitive BLUETOOTH, efectuați următoarea procedură de asociere pentru fiecare dispozitiv.

Înainte de a utiliza sistemul, nu uitați să urmați pașii de mai jos:

- Așezați dispozitivul BLUETOOTH la distanță de 1 m față de sistem.
- Opriți redarea pe dispozitivul BLUETOOTH.
- Reduceți volumul dispozitivului BLUETOOTH și sistemului pentru a evita generarea de sunet puternic din sistem. În funcție de dispozitivul BLUETOOTH, volumul dispozitivului poate fi sincronizat cu sistemul.
- Pregătiți instrucțiunile de utilizare furnizate cu dispozitivul BLUETOOTH pentru a fi consultate.

1 Selectați funcția BLUETOOTH.

1. Apăsați pe  (alimentare) pentru a porni sistemul.
2. Apăsați repetat pe FUNCTION până ce [BLUETOOTH] apare pe afișaj.

Sugestie

- Dacă nu există informații privind asocierea în sistem (de exemplu, când utilizați funcția BLUETOOTH pentru prima dată după achiziție), [PAIRING] apare intermitent pe afișaj și sistemul intră în modul de asociere. Treceți la pasul **3**.
- Când porniți sistemul, sistemul încearcă să realizeze o conexiune BLUETOOTH cu ultimul dispozitiv BLUETOOTH conectat. Dacă dispozitivul este în apropiere și funcția sa BLUETOOTH este activată, conexiunea prin BLUETOOTH se realizează automat și denumirea dispozitivului BLUETOOTH apare pe afișaj. În acest caz, dezactivați funcția BLUETOOTH sau dezactivați alimentarea dispozitivului BLUETOOTH conectat la momentul respectiv.

2 Țineți apăsat pe BLUETOOTH/ PAIRING din sistem mai mult de 3 secunde până ce [PAIRING] se aprinde intermitent pe afișaj.



3 Efectuați procedura de asociere pe dispozitivul BLUETOOTH pentru a detecta sistemul.

Când apare o listă a dispozitivelor detectate pe afișajul dispozitivului BLUETOOTH, selectați [MHC-V43D]. Efectuați acest pas în decurs de 5 minute, în caz contrar, asocierea va fi anulată. În acest caz, repetați începând de la pasul **2**.

Dacă se solicită o cheie de acces* prin afișajul dispozitivului BLUETOOTH, introduceți [0000].

* Cheia de acces poate fi denumită și „cod de acces”, „cod PIN”, „număr PIN” sau „parolă”.

4 Realizați conexiunea prin BLUETOOTH de pe dispozitivul BLUETOOTH.

Când conexiunea prin BLUETOOTH este realizată, denumirea dispozitivului BLUETOOTH apare pe afișaj și indicatorul BLUETOOTH se aprinde.

Anularea operațiunii de asociere

Țineți apăsat pe BLUETOOTH/  PAIRING din sistem mai mult de 3 secunde până ce [BT AUDIO] apare pe afișaj.

Ștergerea informațiilor de asociere

Puteți șterge toate informațiile de asociere dacă resetați sistemul.

Sugestie

- Pentru detalii despre utilizarea dispozitivului BLUETOOTH, consultați instrucțiunile de utilizare furnizate odată cu dispozitivul BLUETOOTH.

Notă

- Pentru dispozitivele Apple iOS, sistemul este compatibil cu iOS 11.0 sau versiuni ulterioare.
- Odată ce dispozitivele BLUETOOTH sunt asociate, nu trebuie să mai fie asociate din nou, cu excepția următoarelor cazuri:
 - Informațiile de asociere au fost șterse după reparații etc.
 - Sistemul este deja asociat cu 8 dispozitive și un alt dispozitiv trebuie să fie asociat. Sistemul poate fi asociat cu până la 8 dispozitive. Dacă un nou dispozitiv este asociat după ce 8 dispozitive au fost deja asociate, dispozitivul care a fost asociat primul este înlocuit cu cel nou.
 - Informațiile de asociere ale sistemului au fost șterse din dispozitivul BLUETOOTH.
 - După resetarea sistemului, este posibil să nu se poată conecta la iPhone/iPod-ul dvs. În acest caz, ștergeți informațiile de asociere ale sistemului din iPhone/iPod-ul dvs., apoi efectuați din nou operațiunea de asociere.
 - Sistemul poate fi asociat cu mai multe dispozitive, însă poate reda muzică numai de pe un singur dispozitiv asociat o dată.

Subiect asociat

- [Închiderea conexiunii BLUETOOTH \(după utilizare\)](#)
- [Sistemul nu funcționează corespunzător.](#)

Sistem audio pentru casă
MHC-V43D

Conectarea acestui sistem cu dispozitive BLUETOOTH multiple (conexiune multidispozitiv)

La sistem se pot conecta simultan până la 3 dispozitive cu BLUETOOTH. Puteți comuta ieșirea între dispozitivele conectate.



- 1 Pentru asocierea cu un al doilea sau un al treilea dispozitiv, repetați pașii 1 până la 3 din [Asocierea și conectarea cu dispozitive BLUETOOTH](#).

Comutarea sursei de redare

În timp ce redați muzică pe un dispozitiv, dacă începeți redarea pe un alt dispozitiv conectat, sistemul redă sunet de la dispozitivul de redare recent conectat.

Pentru a deconecta orice dispozitiv cu BLUETOOTH de la o conexiune multidispozitiv

Închideți conexiunea prin BLUETOOTH din dispozitivul cu BLUETOOTH pe care doriți să-l deconectați.

Pentru a deconecta toate dispozitivele cu BLUETOOTH de la o conexiune multidispozitiv

Apăsăți pe BLUETOOTH/ **PAIRING** din sistem.

Notă

- Operațiile pot varia în funcție de dispozitivele cu BLUETOOTH. Este posibil ca un dispozitiv cu BLUETOOTH să nu poată fi conectat, în funcție de combinația de dispozitive. Pentru detalii, consultați instrucțiunile de utilizare ale dispozitivelor.
- Dacă încercați să conectați un al 4-lea dispozitiv cu BLUETOOTH, se va deconecta primul dispozitiv de redare în ordine cronologică.
- În funcție de dispozitivele cu BLUETOOTH, este posibil să nu puteți efectua trei conexiuni cu BLUETOOTH simultan.
- Nu puteți realiza o conexiune multidispozitiv când utilizați funcția Party Chain fără fir sau funcția Stereo Pair.

Subiect asociat

- [Asocierea și conectarea cu dispozitive BLUETOOTH](#)

Sistem audio pentru casă
MHC-V43D

Ascultarea muzicii de pe un dispozitiv prin conexiunea BLUETOOTH

Vă puteți bucura de audiții muzicale de pe un dispozitiv BLUETOOTH și îl puteți utiliza prin intermediul sistemului, folosind conexiunea BLUETOOTH, dacă acceptă următoarele profiluri BLUETOOTH.

A2DP (Advanced Audio Distribution Profile)

Vă permite să vă bucurați de conținutul audio de înaltă calitate, fără fir.

AVRCP (Audio Video Remote Control Profile)

Vă permite să ajustați volumul și să realizați operații de redare, suspendare sau trecere la începutul piesei următoare/curente.

Operațiile pot varia în funcție de dispozitivul cu BLUETOOTH. Consultați și instrucțiunile de utilizare care însoțesc dispozitivul BLUETOOTH.

Notă

- Asigurați-vă în prealabil că volumul dispozitivului BLUETOOTH și al sistemului sunt reglate la un nivel moderat, pentru a evita difuzarea bruscă a unui sunet puternic din sistem.
În funcție de dispozitivul cu BLUETOOTH, este posibil ca ajustarea volumului sistemului să nu fie posibilă pe dispozitivul cu BLUETOOTH când redarea de pe dispozitiv este oprită/suspendată.

1 Conectați sistemul cu dispozitivul BLUETOOTH.

Denumirea dispozitivului cu BLUETOOTH apare pe afișaj când conexiunea prin BLUETOOTH este stabilită. Odată ce sistemul și dispozitivul BLUETOOTH sunt conectate, puteți controla redarea dacă apăsați pe ► (redare), || (suspendare), ■ (oprire), ◀◀ (derulare rapidă înapoi), ▶▶ (înainte), ◀◀ (anterior), și ▶▶ (următor).

2 Începeți redarea pe dispozitivul cu BLUETOOTH.

3 Ajustați volumul prin apăsare pe VOLUME +/- din sistem sau prin acționarea dispozitivului cu BLUETOOTH.

Notă

- Dacă apar probleme în comunicare, este posibil ca dispozitivul cu BLUETOOTH să reacționeze incorect la operațiile din sistem.
- În funcție de dispozitivul cu BLUETOOTH, este posibil să fie necesar să ajustați volumul sau să reglați setarea de ieșire audio din dispozitivul conectat.
- Pot apărea paraziți sau întreruperi în redarea sunetului, în funcție de dispozitivul BLUETOOTH conectat la sistem, de mediul de comunicare sau de mediul de utilizare.

Subiect asociat

- [Asocierea și conectarea cu dispozitive BLUETOOTH](#)
- [Închiderea conexiunii BLUETOOTH \(după utilizare\)](#)



Sistem audio pentru casă
MHC-V43D

Selectarea calității redării în flux audio prin BLUETOOTH (Codec)

Puteți activa recepția prin codec AAC, LDAC sau SBC de la un dispozitiv cu BLUETOOTH. AAC/LDAC se poate selecta doar când dispozitivul cu BLUETOOTH acceptă AAC/LDAC.

1 Apăsați pe **OPTIONS**.

Meniul cu opțiuni apare pe afișaj.

2 Apăsați repetat pe **↑ (sus)**/**↓ (jos)** pentru a selecta **[BT CODEC]**, apoi apăsați pe **⏏ (enter)**.

3 Apăsați repetat pe **↑ (sus)**/**↓ (jos)** pentru a selecta setarea, apoi apăsați pe **⏏ (enter)**.

- **[AUTO]**: Permiteți recepția în formatul de codec AAC sau LDAC, în funcție de capacitățile dispozitivului cu BLUETOOTH.
- **[SBC]**: Recepție în format de codec SBC.

Pentru a părăsi meniul cu opțiuni, apăsați pe **OPTIONS**.

Sugestie

- LDAC este o tehnologie de codificare audio dezvoltată de Sony care permite transmiterea de conținut audio de înaltă rezoluție (Hi-Res), chiar și printr-o conexiune BLUETOOTH. Spre deosebire de alte tehnologii de codificare compatibile BLUETOOTH, cum ar fi SBC, aceasta funcționează nicio conversie descendentă de la conținut audio Hi-Res^{*1} și permite transmiterea a aproximativ de trei ori mai multe date^{*2} decât celelalte tehnologii printr-o rețea fără fir BLUETOOTH cu sunet de calitate fără precedent, prin intermediul codificării eficiente și pachetizării optimizate.

*1 Exclusiv conținuturile în format DSD.

*2 În comparație cu SBC (Subband Codec) atunci când este selectată rata de biți de 990 kbps (96/48 kHz) sau 909 kbps (88,2/44,1 kHz).

Notă

- Vă puteți bucura de un sunet de înaltă calitate dacă s-a selectat AAC sau LDAC. Dacă nu puteți asculta sunetul AAC sau LDAC de pe dispozitivul dvs. sau sunetul este întrerupt, selectați **[SBC]**.
- Dacă schimbați această setare cât sistemul este conectat la un dispozitiv cu BLUETOOTH, dispozitivul cu BLUETOOTH va fi deconectat. Pentru a vă conecta la dispozitivul cu BLUETOOTH, efectuați conexiunea prin BLUETOOTH din nou.

Subiect asociat

- [Utilizarea funcției de standby pentru BLUETOOTH](#)

Sistem audio pentru casă
MHC-V43D

Închiderea conexiunii BLUETOOTH (după utilizare)

1 Apăsați pe **BLUETOOTH/** **PAIRING** din sistem.

[BT AUDIO] apare pe afișaj.

Notă

- În funcție de dispozitivul cu BLUETOOTH, conexiunea prin BLUETOOTH poate fi închisă automat atunci când opriți redarea.

Subiect asociat

- [Pornirea alimentării](#)
- [Funcția de intrare automată în modul de așteptare](#)

Sistem audio pentru casă
MHC-V43D

Activarea sau dezactivarea semnalului BLUETOOTH

Vă puteți conecta la sistem de la un dispozitiv asociat BLUETOOTH când semnalul sistemului BLUETOOTH este setat ca activ. La momentul achiziției, această setare este activată.

1 Țineți apăsat pe **MEGA BASS** și **MIC/GUITAR LEVEL +** din sistem timp de aproximativ 3 secunde.

[BT ON] sau [BT OFF] apare pe afișaj.

Notă

- Nu puteți efectua următoarele operațiuni când semnalul BLUETOOTH este dezactivat:
 - Efectuați asocierea și/sau conectarea la dispozitivul BLUETOOTH.
 - Utilizați „Sony | Music Center”.
 - Schimbați codecurile audio BLUETOOTH.

Sistem audio pentru casă
MHC-V43D

Utilizarea funcției de standby pentru BLUETOOTH

Modul standby pentru BLUETOOTH îi permite sistemului să se activeze automat când realizați o conexiune BLUETOOTH de la un dispozitiv BLUETOOTH. La momentul achiziției, această setare este dezactivată.

- 1 Apăsați pe **OPTIONS**.
- 2 Apăsați repetat pe **↑ (sus)/ ↓ (jos)** pentru a selecta **[BT STBY]**, apoi apăsați pe **⏏ (enter)**.
- 3 Apăsați repetat pe **↑ (sus)/ ↓ (jos)** pentru a selecta setarea, apoi apăsați pe **⏏ (enter)**.
 - **[ON]**: Sistemul pornește automat chiar și atunci când sistemul este în modul de așteptare.
 - **[OFF]**: Oprit.

Părăsirea meniului cu opțiuni

Apăsați pe **OPTIONS**.

Subiect asociat

- [Asocierea și conectarea cu dispozitive BLUETOOTH](#)

Sistem audio pentru casă
MHC-V43D

Audiție radio FM

Înainte de a asculta radioul FM, trebuie să conectați o antenă filară DAB/FM (furnizată) la borna DAB/FM ANTENNA din sistem și reglați pe un post FM pe care doriți să îl ascultați.

1 Conectați antena filară DAB/FM la borna DAB/FM ANTENNA din sistem.

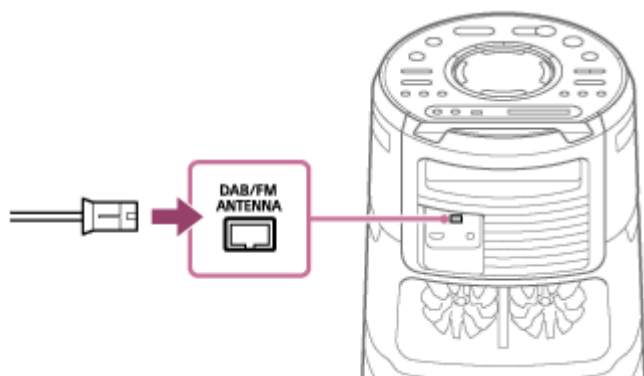

Extindeți antena pe orizontală. Mențineți antena departe de cablul de alimentare c.a. (de la rețea) și cablul USB pentru a evita interferențele.

2 Apăsați repetat pe FUNCTION pentru a selecta [TUNER FM].

3 Țineți apăsat pe TUNING +/- până când frecvența începe să se schimbe pe afișaj.

Scanarea se oprește automat când sistemul se reglează pe un post. [ST] (exclusiv pentru programe stereo FM) se aprinde pe afișaj. Dacă scanarea nu se oprește, apăsați pe ■ (oprire) pentru a opri scanarea. Apoi, efectuați reglajul manual (mai jos).

Pentru reglaj manual

Apăsați repetat pe TUNING +/- pentru a regla pe un post care doriți să îl ascultați.

Sugestie

- Pentru a reduce zgomotul static pe un post FM stereo cu semnal slab, apăsați repetat pe REPEAT/FM MODE până ce [ST] se stinge pe afișaj. Veți pierde efectul stereo, dar recepția se va îmbunătăți.

Notă

- Când efectuați reglarea pe un post FM care oferă servicii RDS, informațiile precum numele serviciului sau numele postului sunt furnizate prin emisii. Puteți verifica informațiile RDS dacă apăsați repetat pe DISPLAY.

Subiect asociat

- [Presetarea posturilor de radio](#)

Sistem audio pentru casă
MHC-V43D

Presetarea posturilor de radio

Puteți stoca până la 20 de posturi FM ca posturi favorite.

- 1 Reglați pe postul pe care doriți să îl presetati. (Consultați [Audiție radio FM.](#))**
- 2 Apăsați pe DVD/TUNER MENU.**
- 3 Apăsați repetat pe **▲** (sus)/ **▼** (jos) pentru a selecta numărul presetat dorit, apoi apăsați pe **⏏** (enter).**

[COMPLETE] apare pe afișaj, iar postul este stocat.

Dacă s-a alocat deja un alt post numărului presetat selectat, postul respectiv este înlocuit cu unul nou.

Ascultarea unui post presetat

Apăsați repetat pe PRESET +/- pentru a selecta numărul presetat dorit. Aveți și alternativa de a ține apăsat pe SHIFT și apăsa pe butoanele numerice, apăsând apoi pe **⏏** (enter).

Sistem audio pentru casă
MHC-V43D

Ascultarea radioului DAB

Înainte de a asculta radioul DAB (Digital Audio Broadcasting, Difuziune Audio Digitală), trebuie să conectați o antenă filară DAB/FM (furnizată) la borna DAB/FM ANTENNA din sistem și reglați pe un post DAB/DAB+ pe care doriți să îl ascultați.

- 1 **Conectați antena filară DAB/FM la borna DAB/FM ANTENNA din sistem.**

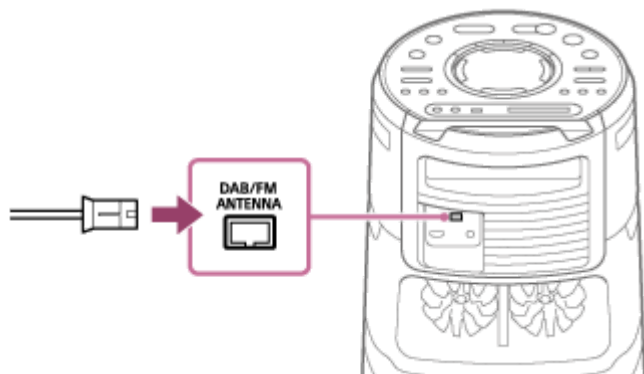

- 2 **Conectați cablul de alimentare c.a. (de la rețea) și porniți sistemul, apăsând pe  (alimentare).**

- 3 **Apăsați repetat pe FUNCTION pentru a selecta [TUNER DAB].**

Când utilizați funcția TUNER DAB pentru prima dată după ce ați achiziționat sau resetat sistemul, scanarea începe automat. Stadiul la care a ajuns scanarea este indicat sub forma [SCAN***%].

Scanarea poate dura mai multe minute, în funcție de posturile DAB/DAB+ disponibile în zona dvs. După ce scanarea s-a încheiat, sistemul stochează toate posturile DAB/DAB+ și se reglează pe primul post disponibil.

Notă

- Dacă țara sau regiunea dvs. nu acceptă emisia DAB/DAB+, [NoSIGNAL] apare pe afișaj.

- 4 **Apăsați repetat pe TUNING +/- pentru a regla pe un post care doriți să îl ascultați.**

Notă

- Când comutați pe un post DAB/DAB+, s-ar putea să treacă câteva secunde până ce veți auzi sunetul.
- Dacă postul pe care ați comutat nu difuzează emisiuni la momentul respectiv, [OFF-AIR] apare pe afișaj.

Sistem audio pentru casă
MHC-V43D

Preșetarea posturilor de radio

Puteți stoca până la 20 de posturi DAB/DAB+ ca posturi favorite.

- 1 Reglați pe postul pe care doriți să îl preșetați. (Consultați [Ascultarea radioului DAB.](#))
- 2 Apăsați pe DVD/TUNER MENU.
- 3 Apăsați repetat pe **▲** (sus)/ **▼** (jos) pentru a selecta [PRESET MEMORY], apoi apăsați pe **⏏** (enter).
- 4 Apăsați repetat pe **▲** (sus)/ **▼** (jos) pentru a selecta numărul preșetat dorit, apoi apăsați pe **⏏** (enter).

[COMPLETE] apare pe afișaj, iar postul este stocat.

Dacă s-a alocat deja un alt post numărului preșetat selectat, postul respectiv este înlocuit cu unul nou.

Ascultarea unui post preșetat

Apăsați repetat pe PRESET +/- pentru a selecta numărul preșetat dorit. Aveți și alternativa de a ține apăsat pe SHIFT și apăsa pe butoanele numerice, apăsând apoi pe **⏏** (enter).

Sistem audio pentru casă
MHC-V43D

Efectuarea scanării inițiale DAB

Când treceți în altă zonă, efectuați scanarea inițială DAB pentru a actualiza posturile DAB/DAB+.

- 1 Apăsați repetat pe **FUNCTION** pentru a selecta **[TUNER DAB]**.
- 2 Apăsați pe **DVD/TUNER MENU**.
- 3 Apăsați pe **↑ (sus)/ ↓ (jos)** pentru a selecta **[INITIAL SCAN]**, apoi apăsați pe **⏏ (enter)**.
- 4 Apăsați pe **↑ (sus)/ ↓ (jos)** pentru a selecta **[YES]**, apoi apăsați pe **⏏ (enter)**.

Notă

- Dacă țara sau regiunea dvs. nu acceptă emisia DAB/DAB+, mesajul **[NoSIGNAL]** apare pe afișaj.
- Toate posturile presetate vor fi șterse când efectuați operația anterioară.
- Înainte de a deconecta antena filară DAB/FM asigurați-vă că sistemul este dezactivat, pentru a vă păstra propriile setări DAB/DAB+.

Sistem audio pentru casă
MHC-V43D

Vizualizarea informațiilor pentru radioul DAB

Apăsați repetat pe DISPLAY.

Puteți vizualiza informațiile după cum urmează:

- Numele postului
- Numele emițătorului
- Bandă de frecvență
- Intensitatea semnalului
- DLS (Dynamic Label Segment)

Sistem audio pentru casă
MHC-V43D

Delectarea cu redare fără fir prin sisteme audio multiple (funcția Party Chain fără fir)

Prin conectarea mai multor dispozitive compatibile cu funcția Party Chain fără fir, puteți anima petrecerile la un volum puternic.

Primul sistem din lanț care se activează devine unitate-gază și distribuie muzică spre alte sisteme (unități-invitat).

Dispozitive compatibile:

Consultați <https://www.sony.net/smcqa/>.

Înainte de a utiliza sistemul, asigurați-vă că toate sistemele sunt conectate pe o rază de 1 m de dispozitiv.

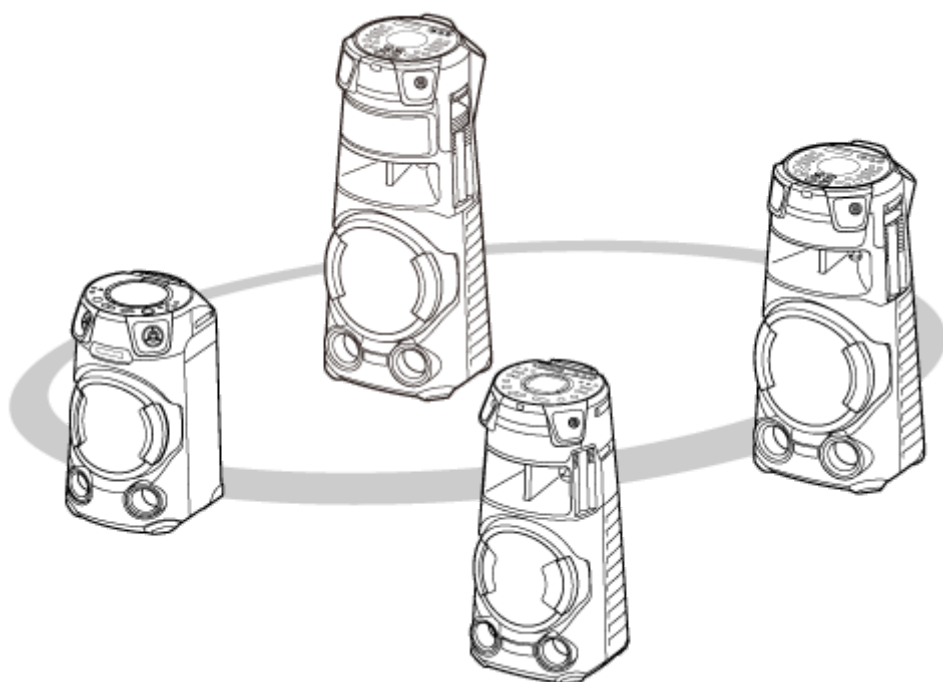

1 Activați funcția BLUETOOTH la toate sistemele.

Următoarea operație este un exemplu al activării funcției BLUETOOTH la MHC-V43D. Consultați instrucțiunile de utilizare furnizate împreună cu dispozitivul pe care îl folosiți la configurarea altor dispozitive compatibile cu funcția Party Chain fără fir.

1. Apăsați pe  (alimentare) pentru a porni sistemul.
2. Apăsați repetat pe FUNCTION până ce [BLUETOOTH] apare pe afișaj.

2 Configurați primul sistem ca unitate-gază.

Următoarea operație este un exemplu de setare a MHC-V43D ca primul sistem. Consultați instrucțiunile de utilizare furnizate împreună cu dispozitivul pe care îl folosiți la configurarea altor dispozitive compatibile cu funcția Party Chain fără fir.

1. Asigurați-vă că [BT AUDIO] apare pe afișaj.
În caz contrar, efectuați pasul **1**.
2. Conectați dispozitivul BLUETOOTH la sistem prin conexiunea BLUETOOTH.
Pentru detalii, consultați [Asocierea și conectarea cu dispozitive BLUETOOTH](#).
Când denumirea dispozitivului cu BLUETOOTH apare pe afișaj, conexiunea prin BLUETOOTH este stabilă.

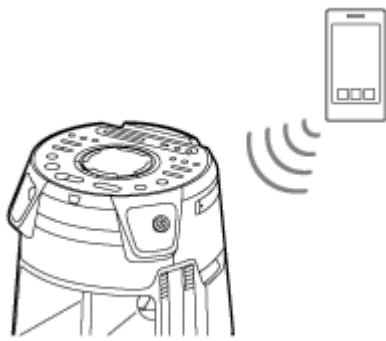

3. Apăsați pe W.PARTY CHAIN în sistem.

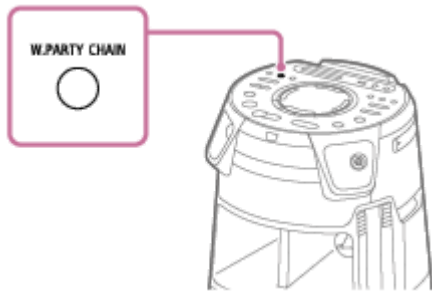

[CHAINING] clipește pe afișaj.

Conexiunea la dispozitivul BLUETOOTH este închisă automat odată ce sistemul intră în modul de configurare Party Chain fără fir.

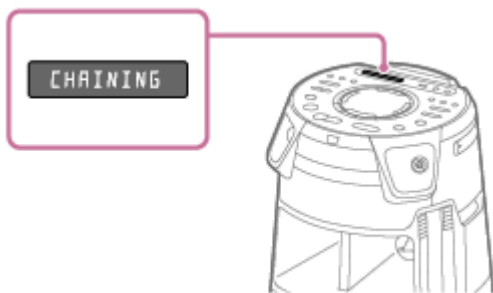

3 Conectați un al doilea sistem sau un sistem ulterior ca unități-invitate.

Următoarea operație este un exemplu de conectare a MHC-V43D ca al doilea sistem sau sistem ulterior. Consultați instrucțiunile de utilizare furnizate împreună cu dispozitivul pe care îl folosiți la conectarea altor dispozitive compatibile cu funcția Party Chain fără fir.

1. Asigurați-vă că [BT AUDIO] apare pe afișajul celui de-al doilea sistem sau sistemelor ulterioare.
În caz contrar, efectuați pasul 1.
2. Apăsați W.PARTY CHAIN pe al doilea sistem sau sistemele ulterioare.

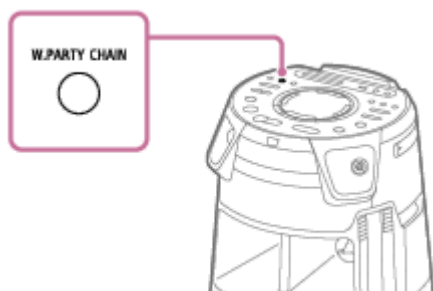

Sugestie

- Conectați al doilea sistem în termen de 1 minut. După 1 minut sau mai mult, setarea sistemului este anulată.

[HOST] apare pe afișajul primului sistem.

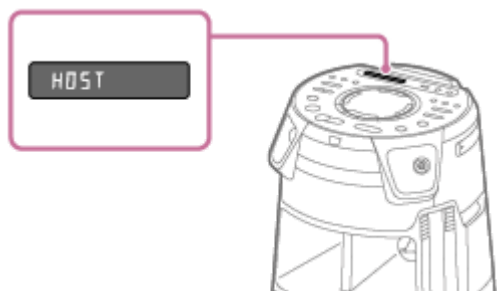

[GUEST XX]* apare pe afișajul celui de-al doilea sistem sau sistemelor ulterioare.

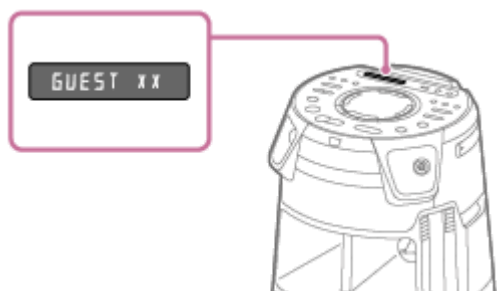

* XX indică numărul care este alocat dispozitivului conectat ca unitate-invitat.

3. Pentru a conecta sisteme suplimentare, repetați pașii 3 – 1 și 3 – 2.

Sugestie

- La conectarea unui al treilea sistem sau a sistemelor ulterioare, conectați fiecare sistem în termen de 30 de secunde de la conectarea sistemului anterior. După 30 de secunde sau mai mult, sistemul nu poate fi conectat.
- Dacă doriți să adăugați un alt sistem după conectare (30 de secunde sau mai mult), țineți apăsat W.PARTY CHAIN în primul sistem, apoi realizați pașii 3 – 1 și 3 – 2.

4. Așteptați 30 de secunde după conectarea ultimei unități-invitat.

[P.CHAIN] nu mai clipește pe afișajul unității-gazdă și dispozitivul BLUETOOTH se reconectează la unitatea-gazdă.

5. Începeți redarea pe dispozitivul cu BLUETOOTH.

Începeți redarea de pe dispozitivul cu BLUETOOTH conectat și ajustați volumul.

Aceași muzică este redată de la toate sistemele.

Când reglați volumul dispozitivului cu BLUETOOTH sau al unității-gazdă, volumele unităților-invitat sunt reglate automat.* La unitățile-invitat, puteți ajusta volumul pe fiecare în parte.

* În funcție de dispozitivul conectat, este posibil ca volumul să nu fie sincronizat cu volumul pe care l-ați ajustat în unitatea-gazdă.

Sincronizarea setărilor într-un Party Chain fără fir

Când s-a realizat un Party Chain fără fir, sunt modificate următoarele setări de pe unitatea-gazdă și unitățile-invitat:

- Setările MEGA BASS de pe unitățile-invitat sunt sincronizate cu unitatea-gazdă.
- Setarea Karaoke (fader vocal, controlul tonalității și ecoul de la microfon) este dezactivată la unitatea-gazdă și la unitățile-invitat.
- Setările Party Light de pe unitățile-invitate sunt sincronizate cu unitatea-gazdă.
- Efectul DJ este dezactivat și la unitatea-gazdă, și la unitățile-invitat.

- Setările de câmp de sunet revin la valorile implicite atât la unitatea-gazdă, cât și la unitățile-invitat.
- Când volumul este ajustat în unitatea-gazdă, volumul din unitățile-invitat este sincronizat cu volumul din unitatea-gazdă. Cu toate acestea, chiar dacă volumul din unitatea-invitat este ajustat, volumul din unitatea-gazdă nu se va schimba.
- Dacă unitatea-gazdă este oprită, unitățile-invitat se opresc la rândul lor.

Sugestie

- Puteți utiliza și funcția Party Chain fără fir din „Sony | Music Center”.
- Operațiile permise de funcția Party Chain fără fir depind de sistemele conectate.
- Când utilizați funcția Party Chain fără fir, codecul comută automat pe SBC.

Notă

- Când urmăriți filme cu funcția Party Chain fără fir, este posibil să observați un decalaj între video și audio.
- Funcția Party Chain fără fir este disponibilă doar când sistemul utilizează funcția BLUETOOTH.
- Când utilizați funcția Party Chain fără fir prin conectarea mai multor tipuri de sisteme audio, este posibil ca iluminarea să nu funcționeze, în funcția de ordinea sistemelor pe care le-ați conectat. În acest caz, setați sistemul a cărui iluminare nu funcționează la fel ca la unitatea-gazdă.
- Când funcția Party Chain fără fir este activă, nu puteți selecta un alt sistem ca nouă unitate-gazdă.
- Când utilizați microfonul sau redați chitara prin unitatea-gazdă, sunetul nu este transmis prin unitățile-invitat.
- Temporizatorul de autoînchidere și funcția de intrare automată în modul de așteptare nu se aplică și unităților-invitat.

Subiect asociat

- [Închiderea funcției Party Chain fără fir](#)

Sistem audio pentru casă
MHC-V43D

Închiderea funcției Party Chain fără fir

Închiderea tuturor conexiunilor și ieșirea din funcția Party Chain fără fir

- 1 Apăsați W.PARTY CHAIN pe unitatea-gază.

Închiderea unui singur sistem

Apăsați W.PARTY CHAIN pe unitatea-invitat care doriți să plece.

Notă

- Când comutați la o altă funcție sau opriți unitatea-gază, funcția Party Chain fără fir este închisă la rândul său.

Sistem audio pentru casă
MHC-V43D

Audiții muzicale fără fir cu două sisteme (funcția Stereo Pair)

Pentru a utiliza această funcție, sunt necesare două sisteme cu același model. Prin conectarea a două sisteme prin conexiunea prin BLUETOOTH, vă puteți bucura de muzică la un nivel superior.

În următorii pași, cele două sisteme sunt descrise ca „sistemul-gazdă” și „sistemul-invitat”.

Notă

- Pentru a utiliza această funcție, asigurați-vă că „Sony | Music Center” a fost instalată pe dispozitivul dvs. BLUETOOTH.
- Asigurați-vă că dispozitivul cu BLUETOOTH s-a asociat și cu sistemul-gazdă, și cu sistemul-invitat. Pentru detalii privind operația de asociere, consultați [Asocierea și conectarea cu dispozitive BLUETOOTH](#).

- 1 Așezați două sisteme cu același model la distanță de 1 m unul față de celălalt.**
- 2 Porniți sistemul-gazdă și sistemul-invitat.**
- 3 Apăsați BLUETOOTH/  PAIRING pe sistemul-gazdă și sistemul-invitat pentru a selecta funcția BLUETOOTH.**
[BLUETOOTH] apare pe afișaj.
- 4 Conectați sistemul-gazdă și un dispozitiv cu BLUETOOTH prin conexiunea BLUETOOTH. (Consultați [Asocierea și conectarea cu dispozitive BLUETOOTH](#).)**
- 5 Lansați „Sony | Music Center” și urmați instrucțiunile de pe ecran pentru a configura Stereo Pair pentru sistemul-gazdă și sistemul-invitat.**
[HOST] apare pe afișajul sistemului-gazdă, iar [GUEST] apare pe afișajul sistemului-invitat.
- 6 Setează modul de ieșire audio prin „Sony | Music Center” de pe dispozitivul dvs. cu BLUETOOTH.**
 - [Stereo mode - right]: Redă sunetul mono al canalului din dreapta de la sistemul-gazdă și canalul din stânga de la sistemul-invitat.
 - [Stereo mode - left]*: Redă sunetul mono al canalului din stânga de la sistemul-gazdă și canalul din dreapta de la sistemul-invitat.
* Setarea implicită
- 7 Începeți redarea de pe dispozitivul cu BLUETOOTH și ajustați volumul.**
Pentru detalii, consultați [Ascultarea muzicii de pe un dispozitiv prin conexiunea BLUETOOTH](#).

Sincronizarea setărilor cu Stereo Pair

- Când s-a realizat o conexiune prin Stereo Pair, următoarele setări din sistemul-invitat sunt sincronizate cu cele din sistemul-gazdă:

– Volumul

- MEGA BASS
 - Câmpul de sunet și EQ personalizat
 - Efectul DJ
 - Iluminare
- Când setările de mai sus sunt modificate pe sistemul-gazdă sau pe sistemul-invitat, setările de pe celălalt sistem sunt sincronizate.
 - Când sistemul-gazdă este oprit, sistemul-invitat se oprește la rândul lui.

Dezactivarea funcției Stereo Pair

Utilizați „Sony | Music Center” și urmați instrucțiunile de pe ecran.

Sugestie

- Dacă nu dezactivați funcția, sistemul va încerca să restabilească cea mai recentă conexiune când porniți sistemul ulterior.
- Comutați pe codecul SBC când utilizați funcția Stereo Pair. Pentru detalii, consultați [Selectarea calității redării în flux audio prin BLUETOOTH \(Codec\)](#).

Notă

- Când utilizați microfonul sau cântați la chitară prin sistemul-gazdă, sunetul nu va fi transmis prin sistemul-invitat.
- Următoarele operații nu sunt posibile în sistemul-invitat când utilizați Stereo Pair:
 - Temporizator autoînchidere
 - Intrare automată în modul de așteptare
 - Blocare acces copii
 - Gesture Control
 - Fader vocal, controlul tonalității și modul de punctare
 - Controlarea sistemului cu ajutorul telecomenzii
- Dacă resetați unul dintre cele două sisteme în timp ce utilizați funcția Stereo Pair, nu uitați să închideți și celălalt sistem.

Subiect asociat

- [Instalarea „Sony | Music Center”](#)

Sistem audio pentru casă
MHC-V43D

Accentuarea joaselor și crearea unui sunet mai puternic (MEGA BASS)

Puteți accentua joasele și asculta la un nivel mai puternic (MEGA BASS). La momentul achiziției, modul MEGA BASS este activat.

1 Apăsați repetat pe MEGA BASS pentru a selecta [BASS ON].

Indicatorul MEGA BASS se aprinde.

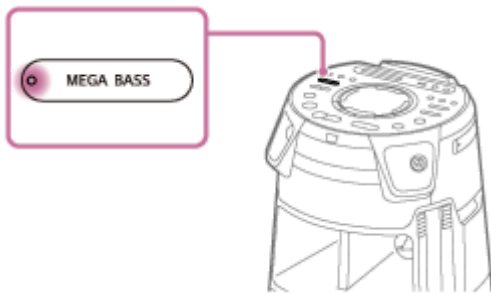

Dezactivarea modului MEGA BASS

Apăsați repetat pe MEGA BASS pentru a selecta [BASS OFF].

Sugestie

- Puteți utiliza și „Sony | Music Center” pentru a activa/dezactiva modul MEGA BASS.

Sistem audio pentru casă
MHC-V43D

Selectarea unui câmp de sunet

Puteți ajusta sunetul prin selectarea unui câmp de sunet.

- 1 Apăsați repetat pe **SOUND FIELD +/-** (sau apăsați pe **SOUND FIELD** din sistem) pentru a selecta câmpul de sunet dorit.

Anularea câmpului de sunet

Apăsați repetat pe **SOUND FIELD +/-** (sau apăsați pe **SOUND FIELD** din sistem) pentru a selecta [FLAT].

Selectarea directă a câmpului de sunet FIESTA

Apăsați pe **FIESTA** în sistem. Această setare reproduce efectul sonor al unei săli de petreceri.

Selectarea modului Fotbal virtual

Puteți trăi senzațiile de pe stadion când vă uitați la un meci de fotbal difuzat la televizor.

Rețineți că puteți selecta modul Fotbal virtual doar când se utilizează funcțiile **AUDIO IN** și **TV**.

Apăsați repetat pe **SOUND FIELD +/-** (sau apăsați pe **SOUND FIELD** din sistem) când vă uitați la un meci de fotbal difuzat la televizor.

- [ON NARRATION]: Puteți avea senzația captivantă că vă aflați pe un stadion de fotbal, datorită intensificării zgomotului din tribune.
- [OFF NARRATION]: Puteți avea o senzație și mai captivantă că vă aflați pe un stadion de fotbal prin minimizarea nivelului volumului narațiunii, pe lângă intensificarea zgomotului din tribune.

Notă

- Dacă auziți zgomote nefirești în conținut când s-a selectat [OFF NARRATION], se recomandă [ON NARRATION].
- Această caracteristică nu acceptă formatul de sunet mono.

Crearea propriului dvs. efect de sunet

Puteți amplifica sau reduce nivelurile benzilor de frecvență specifice, stocând apoi setarea în memorie în [CUSTOM EQ].

1. Apăsați pe **OPTIONS**.
Meniul cu opțiuni apare pe afișaj.
2. Apăsați repetat pe **▲** (sus)/ **▼** (jos) pentru a selecta [CUSTOM EQ], apoi apăsați pe **+** (enter).
3. Apăsați repetat pe **▲** (sus)/ **▼** (jos) pentru a ajusta nivelul egalizatorului sau setarea surround, apoi apăsați pe **+** (enter).
4. Repetați pasul 3 pentru a regla nivelul altor benzi de frecvență și efectul surround.
Pentru a părăsi meniul cu opțiuni, apăsați pe **OPTIONS**.

Selectarea setării personalizate pentru egalizator

Apăsați repetat pe **SOUND FIELD +/-** (sau apăsați pe **SOUND FIELD** din sistem) pentru a selecta [CUSTOM EQ].

Subiect asociat

- [Conectarea televizorului](#)

5-013-979-71(1) Copyright 2020 Sony Corporation

Sistem audio pentru casă
MHC-V43D

Funcțiile oferite de „Sony | Music Center”

„Sony | Music Center” este o aplicație pentru controlul dispozitivelor audio Sony care sunt compatibile cu „Sony | Music Center” prin smartphone-ul/iPhone-ul dvs.

Pentru detalii despre „Sony | Music Center”, consultați următorul URL:

<https://www.sony.net/smcqa/>

Operațiile care pot fi efectuate pe sistem cu „Sony | Music Center”

- Schimbarea funcțiilor sistemului
- Navigarea prin conținutul muzicii unui disc și unui dispozitiv USB
- Vizualizarea informațiilor de pe un disc, un dispozitiv USB, un post FM și un post DAB/DAB+
- Reglarea volumului
- Controlarea redării unei surse pe un smartphone sau iPhone
- Controlarea redării conținutului unui disc și unui dispozitiv USB
- Reglarea pe un post DAB/DAB+ și presetarea posturilor
- Reglarea pe un post FM și presetarea posturilor
- Modificarea setărilor de sunet pentru efectul DJ și MEGA BASS
- Setarea temporizatorului de autoînchidere
- Setarea modului de iluminare
- Gruparea cu alte sisteme audio (funcția Stereo Pair / funcția Party Chain fără fir)

, etc.

Sugestie

- Funcțiile pe care le puteți controla cu „Sony | Music Center” variază în funcție de dispozitivul conectat. Specificațiile și designul aplicației se pot schimba fără notificare prealabilă.
- Trebuie să utilizați cea mai recentă versiune a aplicației.

Notă

- Dacă „Sony | Music Center” nu funcționează corect, apăsați BLUETOOTH/  PAIRING din sistem pentru a încheia conexiunea BLUETOOTH, apoi refaceți conexiunea BLUETOOTH în așa fel încât conexiunea BLUETOOTH să funcționeze normal.

Subiect asociat

- [Instalarea „Sony | Music Center”](#)

Sistem audio pentru casă
MHC-V43D

Instalarea „Sony | Music Center”

Instalați „Sony | Music Center” pe smartphone-ul dvs., iPhone etc. din App Store sau Google Play.

- 1 Descărcați „Sony | Music Center” din Google Play sau App Store și instalați aplicația.



Sony Music Center



- 2 Când instalarea s-a încheiat, lansați „Sony | Music Center”.

Sugestie

- În funcție de contract, se pot percepe tarife de comunicare pentru descărcarea aplicației.

Subiect asociat

- [Funcțiile oferite de „Sony | Music Center”](#)

Sistem audio pentru casă
MHC-V43D

Funcțiile oferite de „Fiestable”

„Fiestable” este o aplicație care permite utilizarea de dispozitive audio Sony compatibile cu „Fiestable” de pe smartphone-uri, iPhone etc.

Operațiile care pot fi efectuate pe sistem cu „Fiestable”

- DJ Control
Puteți adăuga mai multe efecte DJ și sunet prin sampler la sursa redată pe sistem.
- Illumination
Puteți controla iluminarea sistemului cu mai multe setări.
- Karaoke
Puteți activa diverse caracteristici Karaoke.
- Motion Control
Puteți utiliza sistemul dacă agitați smartphone-ul, iPhone-ul etc.
- Voice Control
Puteți utiliza sistemul dacă roștiți comenzi vocale presetate în microfonul din smartphone/iPhone.
- Party Light
Puteți sincroniza iluminarea ecranului de la mai multe smartphone-uri/iPhone-uri cu funcția de iluminare a acestui sistem.
- Party People ranking
Sunteți clasificat(ă) în funcție de frecvența cu care utilizați sistemul.
- Karaoke Ranking
Puteți cânta la Karaoke și concura cu alții pentru a intra în top 10.
- Party Playlist
Dvs. și musafirii dvs. puteți adăuga melodii favorite într-o listă de redare, de pe mai multe dispozitive BLUETOOTH.

Sugestie

- Funcțiile pe care le puteți controla cu „Fiestable” variază în funcție de dispozitivul conectat. Specificația și designul aplicației se pot schimba fără notificare prealabilă.
Trebuie să utilizați cea mai recentă versiune a aplicației.

Subiect asociat

- [Instalarea „Fiestable”](#)

Sistem audio pentru casă
MHC-V43D

Instalarea „Fiestable”

Instalați „Fiestable” pe smartphone-ul dvs., iPhone etc. din Google Play sau din App Store.

- 1 Descărcăți „Fiestable” din Google Play sau App Store și instalați aplicația.



- 2 Când instalarea este finalizată, lansați „Fiestable” din ecranul „Sony | Music Center”.

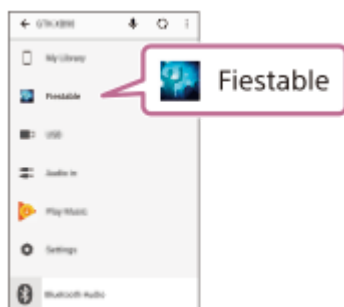

Subiect asociat

- [Instalarea „Sony | Music Center”](#)
- [Funcțiile oferite de „Fiestable”](#)

Sistem audio pentru casă
MHC-V43D

Utilizarea efectului DJ și a samplerului

Puteți adăuga un efect DJ și un sunet de sampler la o sursă de muzică.

- 1 Stabiliți o conexiune prin BLUETOOTH între sistem și smartphone-ul/iPhone-ul dvs.**
- 2 Lansați „Sony | Music Center” și atingeți pictograma „Fiestable”.**
- 3 Atingeți [DJ Control].**
O listă cu efecte DJ apare în partea de sus a ecranului, iar lista samplerului apare în partea de jos.
- 4 Atingeți oricare dintre efectele DJ sau pictogramele samplerului.**
Puteți crea un efect DJ distractiv sau reda un sunet de sampler dacă mutați degetul în zona conturată.

Dezactivarea efectului DJ

Atingeți [DJ Off].

Sistem audio pentru casă
MHC-V43D

Personalizarea iluminării

Puteți specifica modelul și culoarea iluminării, creându-vă astfel propriul stil de iluminare cu „Fiestable”.

1 Stabiliți o conexiune prin BLUETOOTH între sistem și smartphone-ul/iPhone-ul dvs.

2 Lansați „Sony | Music Center” și atingeți pictograma „Fiestable”.

3 Atingeți [Illumination].

Pe ecranul aplicației va apărea o listă cu modele de iluminare și palete cromatice.

4 Atingeți oricare dintre modelele de iluminare.

Puteți schimba culoarea iluminării și viteza aprinderii intermitente dacă deplasați degetul pe paleta cromatică.

Sistem audio pentru casă
MHC-V43D

Obținerea și distribuirea unui loc în Party People ranking și obținerea de caracteristici bonus (Party King)

Sistemul are o caracteristică unică care înregistrează în mod automat utilizarea sistemului de către dvs. În funcție de utilizare, sistemul vă va clasifica în Party People ranking în funcție de criterii predefinite. Cu cât utilizați mai frecvent sistemul, cu atât veți obține un loc mai sus în clasament. Odată ce ați obținut un anumit loc în Party People ranking, vă puteți distribui realizarea pe rețelele de socializare. Sistemul vă va premia cu caracteristici bonus.

Notă

- Pentru a utiliza această caracteristică, asigurați-vă că „Sony | Music Center” și „Fiestable” au fost instalate pe dispozitivul dvs.

1 Stabiliți o conexiune prin BLUETOOTH între sistem și dispozitivul dvs.

2 Lansați „Sony | Music Center” și atingeți pictograma „Fiestable”.

Puteți verifica locul dvs. curent în clasament, puteți explora caracteristici bonus și puteți afla cum să treceți la următorul loc.

Subiect asociat

- [Instalarea „Sony | Music Center”](#)
- [Instalarea „Fiestable”](#)
- [Asocierea și conectarea cu dispozitive BLUETOOTH](#)

Sistem audio pentru casă
MHC-V43D

Utilizarea Voice Control prin „Fiestable”

Puteți utiliza sistemul dacă roștiți comenzi vocale presetate în care apar pe ecranul smartphone-ului/iPhone-ului.

Notă

- Limbile acceptate sunt cele ce urmează:
engleză/portugheză braziliană/franceză/germană/italiană/poloneză/rusă/spaniolă
- Dacă smartphone-ul/iPhone-ul este setat pe o limbă neacceptată, lista de comenzi vocale presetate se va afișa în engleză.

1 Stabiliți o conexiune prin BLUETOOTH între sistem și smartphone-ul/iPhone-ul dvs.

Asigurați-vă că ați conectat smartphone-ul/iPhone-ul la internet.

2 Lansați „Sony | Music Center” și atingeți pictograma „Fiestable”.

3 Atingeți [Voice Control via Fiestable].

Comenzile vocale presetate apar pe ecranul aplicației.

4 Atingeți pictograma microfonului de pe ecranul aplicației.

Sunetul sistemului este închis. Vorbiți în microfonul smartphone-ului/iPhone-ului dvs. Vocea dvs. va fi transmisă la un serviciu online de conversie a vocii în text. Când conversia este încheiată, comanda va fi trimisă înapoi la sistem. Sunetul este reactivat, iar sistemul va răspunde conform comenzii.

Notă

- Voice Control prin „Fiestable” nu funcționează în următoarele cazuri:
 - Demonstrația acustică încorporată este activată.
 - Când deschideți suportul discului.
 - În timpul operațiilor de transfer prin USB sau de ștergere.
 - Când serviciul online de conversie a vocii în text este indisponibil, reziliat sau conexiunea nu a reușit.
 - Când microfonul smartphone-ului/iPhone-ului dvs. este utilizat de altă aplicație.

Subiect asociat

- [Asocierea și conectarea cu dispozitive BLUETOOTH](#)

Sistem audio pentru casă
MHC-V43D

Crearea unei atmosfere de iluminare festive prin „Fiestable”

Puteți sincroniza iluminarea ecranului și blițurile mai multor smartphone-uri/iPhone-uri cu această funcție.

- 1 **Activați iluminarea sistemului.**
- 2 **Începeți redarea muzicii.**
- 3 **Activați funcția BLUETOOTH a smartphone-ului/iPhone-ului dvs.**

Notă

- Nu este necesară o conexiune prin BLUETOOTH decât dacă utilizați mai multe sisteme. Dacă doriți să vă sincronizați smartphone-ul/iPhone-ul cu un sistem anume, stabiliți o conexiune prin BLUETOOTH între smartphone-ul/iPhone-ul dvs. și sistemul respectiv.
În caz contrar, treceți la pasul 4 și smartphone-ul/iPhone-ul dvs. se va sincroniza cu cel mai apropiat sistem.
- Nu uitați să activați serviciul de localizare pe smartphone/iPhone.

- 4 **Lansați „Fiestable” și atingeți „Party Light via Fiestable”.**

Iluminarea ecranelor și blițurile smartphone-urilor/iPhone-urilor se activează sincronizat.

Subiect asociat

- [Audiții muzicale cu iluminare \(Party Light/Speaker Light\)](#)
- [Cântatul și concursurile de Karaoke \(Karaoke Ranking\)](#)
- [Crearea listei de redare de pe mai multe dispozitive BLUETOOTH \(Party Playlist\)](#)

Sistem audio pentru casă
MHC-V43D

Cântatul și concursurile de Karaoke (Karaoke Ranking)

Puteți utiliza funcția de punctare (modul punctare) atunci când este conectat microfonul. Punctajul dvs. este calculat pe o scară de la 0 până la 99, prin compararea vocii dvs. cu sursa de muzică.

- 1 Stabiliți o conexiune prin BLUETOOTH între sistem și smartphone-ul/iPhone-ul dvs.**
- 2 Lansați „Sony | Music Center” și atingeți pictograma „Fiestable”.**
- 3 Atingeți [Karaoke].**
- 4 Atingeți [Scoring Start].**
- 5 Începeți redarea muzicii din sistem și cântați o melodie.**
- 6 Atingeți [Mic Level], [Echo], [Key Control] sau [Vocal] pe ecranul aplicației și reglați glisorul pentru a schimba nivelul de volum al microfonului, intensitatea ecoului, tonalitatea sau setarea vocal/non-vocal în conformitate cu preferințele dvs.**
- 7 După ce ați cântat mai mult de un minut, atingeți [Scoring Stop] pentru a vă vedea punctajul.**

Punctajul dvs. va apărea pe ecranul aplicației. Dacă punctajul dvs. se înscrie în top 10, aplicația vă va solicita să vă introduceți numele propriu și titlul melodiei. Puteți introduce până la 16 caractere alfanumerice pentru numele cântărețului și până la 24 de caractere alfanumerice pentru numele melodiei.

Apoi, veți vedea unde vă situați în clasament.

Numele melodiei poate fi extras automat din sursă dacă redați sursa prin aplicații smartphone.

Resetarea clasamentului

Atingeți pictograma Ranking de pe ecranul aplicației.

Va apărea lista Ranking. Atingeți pictograma de resetare pentru a o reseta.

Notă

- Dacă punctajul dvs. este 0 nu veți ocupa nicio poziție.
- Karaoke Ranking nu funcționează în următoarele cazuri:
 - Când microfonul nu este conectat la sistem.
- Karaoke Ranking este dezactivat automat când:
 - Deconectați microfonul de la sistem.
 - Apăsăți pe FUNCTION pentru a schimba funcția.

Sistem audio pentru casă
MHC-V43D

Crearea listei de redare de pe mai multe dispozitive BLUETOOTH (Party Playlist)

Party Playlist este o funcție care redă continuu melodii adăugate de invitați la favorite pe smartphone-urile lor, în ordinea în care au fost înregistrate.

- 1 Stabiliți o conexiune prin BLUETOOTH între sistem și smartphone-ul/iPhone-ul dvs.
- 2 Asigurați-vă că ați conectat smartphone-ul/iPhone-ul la o rețea Wi-Fi.
- 3 Lansați „Sony | Music Center” și atingeți pictograma „Fiestable”.
- 4 Atingeți [Party Playlist].
- 5 Urmați instrucțiunile de pe ecran.

Adăugarea melodiilor în lista de redare de către invitații secundari și ulteriori

1. Asigurați-vă că s-a conectat smartphone-ul/iPhone-ul invitatului la aceeași rețea Wi-Fi.
2. Lansați „Sony | Music Center” și atingeți pictograma „Fiestable”.
3. Urmați instrucțiunile de pe ecran.

Notă

- Nu uitați să folosiți funcția Party Playlist printr-o rețea Wi-Fi sigură.

Sistem audio pentru casă
MHC-V43D

Controlarea operațiilor prin Gesture Control

Puteți controla operațiile trecând mâna peste senzorul GESTURE CONTROL din sistem.

- 1 Apăsați pe GESTURE ON/OFF din sistem pentru a selecta modul cu gesturi (GESTURE 1/GESTURE 2).**
 - [GESTURE1]:
Gesture controls pentru PLAYBACK, DJ, SAMPLER și modul KARAOKE
 - [GESTURE2]:
Gesture controls pentru tonalitatea sursei muzicale sau vocea dvs. când cântați în microfon
- 2 Când sistemul este în modul GESTURE 1, apăsați pe PLAYBACK, DJ, SAMPLER, sau KARAOKE în sistem pentru a selecta modul.**

Dacă sistemul este în modul PLAYBACK, apăsați repetat FUNCTION din sistem pe sistem pentru a selecta funcția dorită.
- 3 Treceți mâna peste senzorul GESTURE CONTROL.**

Dezactivarea Gesture Control

Apăsați repetat pe GESTURE ON/OFF din sistem pentru a selecta [OFF].

Notă

- Nu atingeți și nu faceți contact cu senzorul GESTURE CONTROL când efectuați mișcarea de trecere a mâinii.
- Efectul DJ este dezactivat automat când:
 - dezactivați Gesture Control.
 - schimbați modul pe PLAYBACK/SAMPLER/KARAOKE.
 - opriți sistemul.
 - schimbați funcția.
 - activați sau dezactivați funcția Party Chain fără fir.
 - modificați câmpul de sunet.
 - utilizați faderul vocal.
 - schimbați tonalitatea (controlul tonalității).
- Dacă activați efectul DJ în timpul transferului, efectul de sunet nu va fi transferat pe dispozitivul USB.
- Nu atingeți și nu luați contact cu senzorul GESTURE CONTROL când vă deplasați mâna în sus și în jos pe acesta.
- Niciuna dintre mișcărilor din modul GESTURE 1 nu funcționează în modul GESTURE 2.
- Modul GESTURE 2 este dezactivat automat când:
 - schimbați modul pe PLAYBACK/SAMPLER/KARAOKE/DJ.
 - porniți efectul DJ.

- porniți modul de chitară. *1
- selectați câmpul de sunet FIESTA/MOVIE1/MOVIE2/DRAMA/NEWS/GAME. *2
- porniți modul Fotbal virtual. *2
- opriți sistemul.
- schimbați funcția.
- Tonalitatea vocii dvs. sau a muzicii revine la valoarea implicită când vă îndepărtați mâna de senzorul GESTURE CONTROL.

*1 Exclusiv în modul MIC PITCH CONTROL.

*2 Exclusiv în modul MUSIC PITCH CONTROL.

Subiect asociat

- [Utilizarea Gesture Control pentru a opera funcțiile de redare, efect DJ, sampler și karaoke \(GESTURE 1\)](#)
- [Utilizarea Gesture Control pentru a controla tonalitatea propriei voci sau a sursei muzicale \(GESTURE 2\)](#)

Sistem audio pentru casă
MHC-V43D

Utilizarea Gesture Control pentru a opera funcțiile de redare, efect DJ, sampler și karaoke (GESTURE 1)

Când sistemul este în modul GESTURE 1, puteți selecta unul dintre modurile următoare.

- Mod PLAYBACK
- Mod DJ
- Mod SAMPLER
- Mod KARAOKE

Pentru modul PLAYBACK:

Puteți controla redarea de bază când muzica este redată de pe un disc, un dispozitiv USB sau dispozitivul BLUETOOTH.

Scop	Glisați în această direcție
Deplasare înapoi	←
Deplasare înainte	→
Redare	↑
Oprire	↓
Mărire volum	↶
Reducere volum	↷

Pentru modul DJ:

Puteți selecta un efect DJ pentru a crea o atmosferă de petrecere.

Scop	Glisați în această direcție
Selectați FLANGER *1	←
Selectați ISOLATOR *2	→
Selectați WAH *3	↑
Selectați PAN *4	↓
Creșterea nivelului pentru efectul selectat	↶
Reducerea nivelului pentru efectul selectat	↷

*1 Creează un efect de modulație Flanger similar cu zgomotul unui avion cu reacție.

*2 Izolează o bandă de frecvență specifică prin ajustarea altor benzi de frecvență. Se utilizează, de exemplu, atunci când doriți să vă concentrați pe voce.

*3 Creează un efect special de sunet „Wah-wah”, deplasând automat frecvența filtrului în sus și în jos.

*4 Creează senzația că sunetul se mișcă în jurul difuzoarelor, între canalele stânga și dreapta.

Dezactivarea efectului DJ

Glisați-vă mâna peste senzorul GESTURE CONTROL în aceeași direcție ca atunci când ați selectat efectul DJ.

Pentru modul SAMPLER:

Puteți difuza efectele de sunet sampler instalate în sistem.

Scop	Glisați în această direcție
„Come On!”	←
„Let’s Go!”	→
Efect de sunet vuvuzelă	↑
Efect de sunet phaser	↓
Efect de sunet scratch	↺
Efect de sunet public	↻

Ajustarea nivelului samplerului

1. Apăsați pe OPTIONS.
2. Apăsați repetat pe ↑ (sus)/ ↓ (jos) pentru a selecta [SAMPLER], apoi apăsați pe \square (enter).
3. Apăsați repetat pe ↑ (sus)/ ↓ (jos) pentru a ajusta nivelul de zgomot al samplerului, apoi apăsați pe \square (enter).

Pentru modul KARAOKE:

Puteți utiliza următoarele funcții karaoke.

Scop	Glisați în această direcție
Coborârea tonalității unei melodii (b (bemol))	←
Ridicarea tonalității unei melodii (# (diez))	→
Intensificarea volumului microfonului	↑
Reducerea volumului microfonului	↓
Redare sunet de aplauze	↺
Redare sunet de huiduieli	↻

Subiect asociat

- [Utilizarea Gesture Control pentru a controla tonalitatea propriei voci sau a sursei muzicale \(GESTURE 2\)](#)

Sistem audio pentru casă
MHC-V43D

Utilizarea Gesture Control pentru a controla tonalitatea proprii voci sau a sursei muzicale (GESTURE 2)

Când sistemul este în modul GESTURE 2, aveți posibilitatea să modificați tonalitatea unui cântec pe care îl redați sau a vocii printr-un microfon conectat la sistem.

Când microfonul nu este conectat la sistem:

Aveți posibilitatea de a modifica timbrul sursei muzicale redade.

Scop	Ridicarea sau coborârea mâinii deasupra senzorului
Coborârea tonalității sursei muzicale (b (bemol))	↓
Ridicarea tonalității sursei muzicale (# (diez))	↑

Când microfonul este conectat la sistem:

Aveți posibilitatea de a modifica tonalitatea vocii prin microfon.

Scop	Ridicarea sau coborârea mâinii deasupra senzorului
Coborârea tonalității vocii (b (bemol))	↓
Ridicarea tonalității vocii (# (diez))	↑

Subiect asociat

- [Utilizarea Gesture Control pentru a opera funcțiile de redare, efect DJ, sampler și karaoke \(GESTURE 1\)](#)

Sistem audio pentru casă
MHC-V43D

Karaoke

Vă puteți delecta cu sesiuni de karaoke prin intermediul funcției Karaoke.

- 1 Apăsați repetat pe MIC LEVEL - (sau apăsați pe MIC/GUITAR LEVEL - din sistem) pentru a reduce volumul microfonului la nivel minim.**
- 2 Apăsați repetat pe GUITAR din sistem pentru a selecta [OFF].**
- 3 Conectați un microfon (nefurnizat) la mufa jack MIC1 sau MIC2/GUITAR din sistem.**
Conectați un alt microfon opțional dacă doriți să cântați în duet.
- 4 Începeți redarea muzicii și ajustați volumul microfonului.**
Apăsați repetat pe MIC ECHO pentru a regla efectul de ecou.
- 5 Începeți să cântați pe muzică.**

Notă

- Dacă apare microfonie, sistemul va reduce automat sunetul microfonului timp de câteva secunde.
- Dacă microfonia continuă, procedați în felul următor:
 - Îndepărtați microfonul de sistem.
 - Schimbați direcția microfonului.
 - Apăsați repetat pe MIC LEVEL - (sau apăsați pe MIC/GUITAR LEVEL - din sistem).
 - Apăsați repetat pe MIC ECHO pentru a regla nivelul de ecou.
- Sunetul microfonului nu va fi transferat la dispozitivul USB în timpul transferului prin USB.
- Nu puteți ajusta volumul microfonului folosind  (volum) +/- (VOLUME +/- din sistem). Apăsați repetat pe MIC LEVEL +/- (sau apăsați pe MIC/GUITAR LEVEL +/- din sistem) pentru a ajusta volumul microfonului.
- Când utilizați Party Chain fără fir sau funcția Stereo Pair, sunetul de la microfon este difuzat doar din sistemul la care este conectat microfonul.
- Dacă sunetul de la microfon este extrem de puternic, este posibil să fie distorsionat. Apăsați repetat pe MIC LEVEL - (sau apăsați pe MIC/GUITAR LEVEL - din sistem) pentru a reduce volumul microfonului.

Subiect asociat

- [Utilizarea suportului\(urilor\) de microfon](#)
- [Diverse funcții pentru karaoke](#)



Sistem audio pentru casă
MHC-V43D

Diverse funcții pentru karaoke

Puteți utiliza diverse funcții pentru karaoke.

Fader vocal

Puteți reduce sunetul vocii din sursa stereo.

Activarea funcției de Fader vocal

Apăsați repetat pe VOCAL FADER (sau țineți apăsat pe VOICE CHANGER/  VOCAL FADER din sistem) pentru a selecta [ON V , FADER].



Anularea funcției de Fader vocal

Apăsați repetat pe VOCAL FADER pentru a selecta [OFF].

Control tonalitate

Puteți schimba tonalitatea unei melodii pe care o cântați.

Schimbarea tonalității unei melodii

Apăsați pe KEY CONTROL  (bemol)/  (diez) în funcție de timbrul dvs. vocal.

Modul de punctare

Puteți utiliza funcția de punctare (modul punctare) atunci când este conectat microfonul. Punctajul dvs. este calculat pe o scară de la 0 până la 99, prin compararea vocii dvs. cu sursa de muzică.

Punctarea capacităților dvs. muzicale

1. Începeți redarea muzicii.
2. Apăsați pe SCORE înainte de cânta o melodie.
3. După ce ați cântat mai mult de un minut, apăsați din nou pe SCORE pentru a vă vedea punctajul.

Modificatorul vocal

Vă puteți schimba vocea atunci când vorbiți sau cântați în microfon.

Activarea funcției Modificator vocal

Apăsați repetat pe VOICE CHANGER pentru a vă schimba efectul de voce.

Anularea funcției Modificator vocal

Apăsați repetat pe VOICE CHANGER pentru a selecta [OFF].

Ecou microfon

Puteți adăuga un efect de ecou la vocea proprie când cântați în microfon.

Adăugarea efectului de ecou

Apăsați repetat pe MIC ECHO pentru a regla efectul de ecou.

Subiect asociat

- [Karaoke](#)

5-013-979-71(1) Copyright 2020 Sony Corporation

Sistem audio pentru casă
MHC-V43D

Ascultare sunetului de la chitară

Puteți asculta sunetul de la o chitară (nefurnizată) prin conectarea chitarei la mufa jack MIC2/GUITAR din sistem. Puteți cânta la chitară și cânta și la microfon, dacă îl conectați pe acesta la mufa jack MIC1 din sistem. Mai mult, puteți schimba sunetul chitarei prin selectarea unui efect de chitară.

- 1 Apăsați repetat pe MIC LEVEL - (sau apăsați pe MIC/GUITAR LEVEL - din sistem) pentru a reduce volumul chitarei.**
- 2 Utilizați un cablu de instrumente (nefurnizat) pentru a conecta o chitară la mufa jack MIC2/GUITAR din sistem.**
- 3 Apăsați repetat pe GUITAR din sistem pentru a selecta efectul de chitară pe care doriți să-l aplicați.**
 - [CLEAN]: Sunetul de chitară normal. Recomandat pentru chitara electrica sau chitara electroacustică.
 - [O_DRIVE]: Sunet distorsionat, similar unui amplificator de chitară în overdrive. Recomandat pentru chitara electrică.
 - [BASS]: Sunetul de chitară normal. Recomandat pentru chitara bas.
- 4 Începeți să cântați la chitară și ajustați volumul chitarei.**

Sunetul chitarei este redat din sistem.

Oprirea modului de chitară

Apăsați repetat pe GUITAR din sistem pentru a selecta [OFF].

Notă

- Poate apărea efectul de microfonie dacă utilizați o chitară electroacustică odată cu efectul [O_DRIVE]. Apăsați repetat pe MIC LEVEL - (sau apăsați pe MIC/GUITAR LEVEL - din sistem) pentru a reduce volumul chitarei. Ca alternativă, schimbați pe alt efect de chitară.
- Înainte de a deconecta chitara din sistem, apăsați repetat pe MIC LEVEL - (sau apăsați pe MIC/GUITAR LEVEL - din sistem) pentru a reduce volumul chitarei.

Sistem audio pentru casă
MHC-V43D

Utilizarea temporizatorului de autoînchidere

Sistemul se oprește automat după durata presetată.

- 1 Apăsați repetat pe SLEEP pentru a selecta ora dorită.**

Anularea temporizatorului de autoînchidere

Apăsați repetat pe SLEEP pentru a selecta [OFF].

Sugestie

- Pentru a verifica timpul rămas înainte ca sistemul să se închidă, apăsați pe SLEEP.

Sistem audio pentru casă
MHC-V43D

Audiții muzicale cu iluminare (Party Light/Speaker Light)

Sistemul se aprinde în timpul audiției muzicale, pentru a anima atmosfera. La momentul achiziției, această setare este activată.

1 Apăsați repetat pe PARTY LIGHT pe durata redării pentru a selecta [LED ON].

Părțile sistemului ilustrate mai jos se aprind.

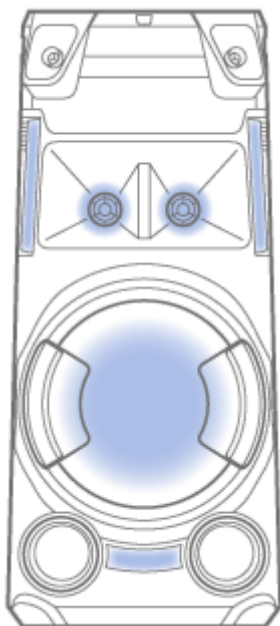

2 Apăsați repetat pe LIGHT MODE pentru a selecta modul de iluminare dorit.

Modul de iluminare este diferit atunci când este activată funcția Party Chain fără fir sau Stereo Pair.

Dezactivarea iluminării

Apăsați repetat pe PARTY LIGHT pentru a selecta [LED OFF].

Notă

- Nu priviți direct în componenta generatoare de lumină când iluminarea este activată.
- În cazul în care luminozitatea este deranjantă, porniți luminile din cameră sau opriți iluminarea.
- Puteți activa sau dezactiva iluminarea atunci când demonstrația este pornită.

Subiect asociat

- [Dezactivarea modului demonstrativ](#)

Sistem audio pentru casă
MHC-V43D

Utilizarea ghidării vocale

IMPORTANT: GHIDAREA VOCALĂ PENTRU ACEST SISTEM ESTE DISPONIBILĂ DOAR ÎN LIMBA ENGLEZĂ.

- 1 Apăsați pe **OPTIONS**.
- 2 Apăsați repetat pe **▲ (sus)/ ▼ (jos)** pentru a selecta **[VOICE GUIDANCE]**, apoi apăsați pe **⏏ (enter)**.
- 3 Apăsați pe **▲ (sus)/ ▼ (jos)** pentru a selecta **[ON]**, apoi apăsați pe **⏏ (enter)**.

Ghidarea vocală este activată.

Pentru a părăsi meniul cu opțiuni, apăsați pe **OPTIONS**.

În funcție de starea sistemului, ghidarea vocală este redată din sistem după cum urmează:

- La setarea sistemului în modul de asociere: „BLUETOOTH pairing”
- Când este conectat la un dispozitiv BLUETOOTH: „BLUETOOTH connected”
- Când este deconectat de la un dispozitiv BLUETOOTH: „BLUETOOTH disconnected”

Dezactivarea ghidării vocale

Selectați **[OFF]** la pasul **3**.

Ajustarea nivelului ghidării vocale

1. Apăsați pe **OPTIONS**.
2. Apăsați repetat pe **▲ (sus)/ ▼ (jos)** pentru a selecta **[SAMPLER]**, apoi apăsați pe **⏏ (enter)**.
3. Apăsați repetat pe **▲ (sus)/ ▼ (jos)** pentru a ajusta nivelul de ghidare vocală, apoi apăsați pe **⏏ (enter)**.
Pentru a părăsi meniul cu opțiuni, apăsați pe **OPTIONS**.

Notă

- Nivelul volumului ghidării vocale se modifică în funcție de nivelul de volum al sistemului. Cu toate acestea, în unele cazuri, nivelul volumului ghidării vocale poate să nu se schimbe.
- În unele cazuri, poate exista o întârziere în redarea ghidării vocale sau este posibil ca ghidarea vocală să nu funcționeze.

Sistem audio pentru casă
MHC-V43D

Dezactivarea comenzilor din sistem (blocare acces copii)

Puteți dezactiva comenzile (cu excepția  (alimentare)) din sistem pentru a preveni utilizarea neavenită de către copii.

1 Țineți apăsat pe  (oprire) din sistem mai mult de 5 secunde.

[CHILD LOCK ON] apare pe afișaj.

Dezactivarea funcției de blocare acces copii

Țineți apăsat pe  (oprire) din sistem mai mult 5 de secunde până ce pe afișaj apare [CHILD LOCK OFF].

Notă

- Funcția de blocare acces copii va fi oprită automat atunci când deconectați cablul de alimentare c.a. (de la rețea).
- Funcția de blocare acces copii nu poate fi activată când suportul discului este deschis.

Sistem audio pentru casă
MHC-V43D

Ascultarea demonstrației de sunet încorporate

Țineți apăsat pe ► (redare) din sistem mai mult de 2 secunde.
Se redă demonstrația acustică încorporată.

Oprirea demonstrației

Apăsați pe ■ (oprire) în sistem.

Sistem audio pentru casă
MHC-V43D

Meniul Setări

Puteți ajusta diverse setări din meniul de configurare.

Pentru a intra în meniul de configurare, țineți apăsat pe SHIFT și apăsați pe SETUP când redarea este oprită pe DVD/CD sau funcția USB.

Pe ecranul televizorului se afișează meniul de configurare. Utilizați **▲** (sus)/ **▼** (jos) și **⊞** (enter) pentru a naviga în meniul de configurare.

Pentru a ieși din meniu, țineți apăsat pe SHIFT și apăsați pe SETUP.

Elementele afișate variază în funcție de țară sau regiune.

Notă

- Setările de redare stocate pe disc au prioritate față de setările din meniul de configurare. Prin urmare, este posibil ca unele dintre setările meniului de configurare să nu fie realizate.

Setarea limbii – [LANGUAGE SETUP]

[OSD]	Setează limba afișajului de pe ecran.
[MENU] (pentru DVD VIDEO)	Setează limba meniului DVD.
[AUDIO] (pentru DVD VIDEO)	Comută limba coloanei sonore. Când selectați [ORIGINAL], se selectează limba prioritară de pe disc.
[SUBTITLE] (pentru DVD VIDEO)	Comută limba subtitrărilor. Când selectați [AUDIO FOLLOW], limba subtitrărilor se schimbă în funcție de limba selectată pentru coloana sonoră.

Notă

- Dacă selectați [OTHERS →] în [MENU], [AUDIO] și [SUBTITLE], introduceți un cod de limbă cu butoanele numerice. Pentru codul de limbă, consultați [Lista codurilor de limbă](#).

Setarea ecranului televizorului – [VIDEO SETUP]

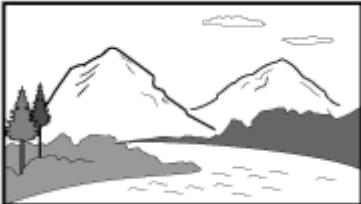
[TV TYPE] (pentru DVD VIDEO)	[16:9] ^{*1}	<p>Selectează acest element când conectați un televizor cu ecran lat sau un televizor cu funcție de mod ecran lat.</p> 
---------------------------------	----------------------	--

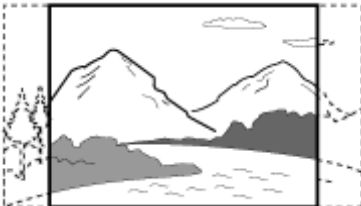
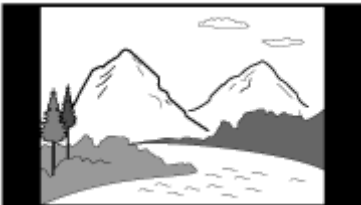
	[4:3 LETTER BOX]	<p>Selectează acest element atunci când conectați un televizor cu ecran 4:3 care nu are o funcție cu mod ecran lat. Afișează o imagine lată cu benzi negre în partea de sus și de jos.</p> 
	[4:3 PAN SCAN]	<p>Selectează acest element atunci când conectați un televizor cu ecran 4:3 care nu are o funcție cu mod ecran lat. Afișează o imagine cu înălțime completă pe întregul ecran, cu margini decupate.</p> 
[4:3 OUTPUT] (pentru DVD VIDEO)	[FULL]*1	<p>Selectează acest element când conectați un televizor cu funcție de mod ecran lat. Afișează o imagine 4:3 în raport de imagine 16:9 chiar și pe un televizor cu ecran lat.</p>
	[NORMAL]	<p>Modifică dimensiunea imaginii pentru a se potrivi cu dimensiunea ecranului cu raportul de imagine al imaginii originale. Afișează benzi negre pe partea stângă și dreaptă dacă afișați o imagine 4:3 pe ecran.</p> 
[COLOR SYSTEM(VIDEO CD)]*2 (pentru VIDEO CD) (Cu excepția modelelor pentru America Latină, Brazilia, Europa și Rusia)	[AUTO]*1	<p>Redă semnalul video în funcție de sistemul de culori al discului. Selectați această setare dacă televizorul utilizează sistemul DUAL.</p>
	[PAL]	<p>Redă semnalul video în sistem PAL.</p>
	[NTSC]	<p>Redă semnalul video în sistem NTSC.</p>
[PAUSE MODE] (pentru DVD VIDEO)	[AUTO]*1	<p>Imaginea, inclusiv elementele care se deplasează dinamic, este redată fără instabilități. Această setare este selectată în mod normal.</p>
	[FRAME]	<p>Imaginea, inclusiv elementele care nu se deplasează dinamic, este redată la înaltă rezoluție.</p>

*1 Setarea implicită

*2 Pentru detalii, consultați [Conectarea televizorului](#).

Setarea opțiunilor audio – [AUDIO SETUP]

[AUDIO DRC]

[OFF]*

Oprit.

(pentru DVD VIDEO) (Compresie interval dinamic)	[STANDARD]	Selectează acest element atunci când vizionați filme la volum redus noaptea târziu. Intervalul dinamic este comprimat așa cum a prevăzut tehnicianul audiovideo.
[TRACK SELECTION] (pentru DVD VIDEO)	[OFF]*	Nu se acordă prioritate.
	[AUTO]	Acordă prioritate coloanei sonore care conține cel mai mare număr de canale când redați un DVD VIDEO pe care sunt înregistrate formate audio multiple (PCM, MPEG audio sau Dolby Digital).
[A/V SYNC] (DVD VIDEO/VIDEO CD/DATA CD/DATA DVD) (Exclusiv fișiere video)	[OFF]*	Nu se ajustează.
	[ON]	Ajustează întârzierea dintre imagine și sunet atunci când sunetul nu este sincronizat cu imaginea afișată.
[DOWNMIX] (pentru DVD VIDEO)	[NORMAL]*	Redă semnalul audio multi-canal într-un semnal stereo pe 2 canale.
	[DOLBY SURROUND]	Redă semnalul audio multi-canal într-un semnal surround pe 2 canale.

* Setarea implicită

Notă

- [DOWNMIX] funcționează doar pentru mufa HDMI OUT (TV) ARC din sistem.

Setarea sistemului – [SYSTEM SETUP]

[SCREEN SAVER]	[ON]*	Imaginea economizorului de ecran apare dacă nu utilizați sistemul timp de aproximativ 15 minute. Apăsați pe  (volum) +/- (sau apăsați pe VOLUME +/- din sistem) pentru a ieși din economizorul de ecran.
	[OFF]	Oprit.
[BACKGROUND]	[JACKET PICTURE]*	Imaginea de copertă (imagine fixă) înregistrată pe disc apare în fundal.
	[GRAPHICS]	O imagine presetată stocată în sistem apare în fundal.
	[BLUE]	Culoarea de fundal este albastru.
	[BLACK]	Culoarea de fundal este negru.
[PARENTAL CONTROL]	Setează restricțiile la redare. Pentru detalii, consultați Restricționarea redării discului (Control parental) .	
[MULTI-DISC RESUME] (pentru DVD VIDEO/VIDEO CD)	[ON]*	Stochează punctul de reluare a redării în memorie pentru până la 6 discuri.
	[OFF]	Redarea începe de la punctul de reluare a redării numai pentru discul curent din sistem.
[RESET]	Reduce setările meniului de configurare la valorile implicite. Pentru detalii, consultați Reducerea setărilor meniului de configurare la valorile implicite .	

Setarea opțiunilor HDMI – [HDMI SETUP]

[HDMI RESOLUTION]	[AUTO(1920x1080p)]* ¹	Redă semnale video în funcție de rezoluția televizorului.
	[1920x1080i]/[1280x720p]/[720x480p]* ² /[720x480/576p]* ³	Redă semnale video în conformitate cu rezoluția selectată.
[YCBCR/RGB(HDMI)]	[YCBCR]* ¹	Redă semnale video YCBCR.
	[RGB]	Redă semnale video RGB.
[AUDIO(HDMI)]	[AUTO]* ¹	Redă semnale audio în formatul original de la mufa HDMI OUT (TV) ARC din sistem.
	[PCM]	Redă semnale liniare PCM pe 2 canale de la mufa HDMI OUT (TV) ARC din sistem.
[CONTROL FOR HDMI]	[ON]* ¹	Funcția Comandă pentru HDMI este activată. Puteți utiliza în tandem sistemul și televizorul conectat, folosind un cablu HDMI.
	[OFF]	Oprit.
[AUDIO RETURN CHANNEL] (Disponibil când setați [CONTROL FOR HDMI] pe [ON])	[ON]* ¹	Puteți asculta sunetul televizorului din difuzoarele sistemului. Setați această funcție când sistemul este conectat la mufa HDMI IN a unui televizor compatibil cu funcția Audio Return Channel (ARC).
	[OFF]	Oprit.
[STANDBY LINKED TO TV] (Disponibil când setați [CONTROL FOR HDMI] pe [ON])	[AUTO]* ¹	Când opriți televizorul, sistemul se oprește automat în următoarele condiții: <ul style="list-style-type: none"> ● Când redați video de pe DVD/CD sau prin funcția USB. ● Când redarea audio este oprită pe DVD/CD sau prin funcția USB. ● Când s-a selectat funcția televizor.
	[ON]	Sistemul se oprește automat atunci când opriți televizorul, indiferent de funcție.

[OFF]

Sistemul nu se oprește atunci
când opriți televizorul.

*1 Setare implicită

*2 Doar pentru modelele din America Latină.

*3 Pentru alte modele.

5-013-979-71(1) Copyright 2020 Sony Corporation

Sistem audio pentru casă
MHC-V43D

Despre indicatoare

Indicator BLUETOOTH

Aprins	Conexiunea prin BLUETOOTH este stabilită.
Se aprinde intermitent de două ori	Sistemul intră în modul de asociere.
Se aprinde intermitent încet	Sistemul așteaptă un dispozitiv BLUETOOTH la care să se conecteze.

Indicator MEGA BASS

Aprins	Modul MEGA BASS este activat.
Stins	Modul MEGA BASS este dezactivat.

Subiect asociat

- [Unitatea principală](#)
- [Delectarea cu redare fără fir prin sisteme audio multiple \(funcția Party Chain fără fir\)](#)

Sistem audio pentru casă
MHC-V43D

Actualizarea software-ului preinstalat

Software-ul acestui sistem poate fi actualizat pe viitor. Puteți actualiza software-ul preinstalat al sistemului de pe site-ul de asistență. Urmați instrucțiunile online pentru a actualiza software-ul.

5-013-979-71(1) Copyright 2020 Sony Corporation

Sistem audio pentru casă
MHC-V43D

Lista de coduri pentru zona de control parental

Cod	Zonă	Cod	Zonă	Cod	Zonă	Cod	Zonă
2044	Argentina	2115	Danemarca	2304	Coreea	2436	Portugalia
2047	Australia	2165	Finlanda	2363	Malaysia	2489	Rusia
2046	Austria	2174	Franța	2362	Mexic	2501	Singapore
2057	Belgia	2109	Germania	2376	Țările de Jos	2149	Spania
2070	Brazilia	2248	India	2390	Noua Zeelandă	2499	Suedia
2079	Canada	2238	Indonezia	2379	Norvegia	2086	Elveția
2090	Chile	2254	Italia	2427	Pakistan	2528	Thailanda
2092	China	2276	Japonia	2424	Filipine	2184	Marea Britanie

Sistem audio pentru casă
MHC-V43D

Lista codurilor de limbă

Grafia limbilor respectă standardul ISO 639:1988 (E/F).

Cod	Limbă	Cod	Limbă	Cod	Limbă	Cod	Limbă
1027	Afar	1186	Galeză scoțiană	1350	Malayalam	1513	Siswati
1028	Abkhaziană	1194	Galiciană	1352	Mongolă	1514	Sesotho
1032	Afrikaans	1196	Guarani	1353	Moldovenească	1515	Sundaneză
1039	Amharică	1203	Gujarati	1356	Marathi	1516	Suedează
1044	Arabă	1209	Hausa	1357	Malaeză	1517	Swahili
1045	Asameză	1217	Hindi	1358	Malteză	1521	Tamil
1051	Aymara	1226	Croată	1363	Burmeză	1525	Telugu
1052	Azeră	1229	Maghiară	1365	Nauru	1527	Tajik
1053	Başchiră	1233	Armeană	1369	Nepaleză	1528	Thailandeză
1057	Bielorusă	1235	Interlingua	1376	Olandeză	1529	Tigrinya
1059	Bulgară	1239	Interlingue	1379	Norvegiană	1531	Turkmenă
1060	Bihari	1245	Inupiak	1393	Occitană	1532	Tagalog
1061	Bislama	1248	Indoneziană	1403	(Afan) Oromo	1534	Setswana
1066	Bengaleză; Bangla	1253	Islandeză	1408	Oriya	1535	Tonga
1067	Tibetană	1254	Italiană	1417	Punjabi	1538	Turcă
1070	Bretonă	1257	Ebraică	1428	Poloneză	1539	Tsonga
1079	Catalană	1261	Japoneză	1435	Paștu; Pushto	1540	Tătară
1093	Corsicană	1269	Idiș	1436	Portugheză	1543	Twi
1097	Cehă	1283	Javaneză	1463	Quechua	1557	Ucraineană
1103	Galeză	1287	Georgiană	1481	Retoromană	1564	Urdu
1105	Daneză	1297	Cazacă	1482	Kirundi	1572	Uzbecă
1109	Germană	1298	Groenlandeză	1483	Română	1581	Vietnameză
1130	Bhutani	1299	Cambodgiană	1489	Rusă	1587	Volapük
1142	Greacă	1300	Kannada	1491	Kinyarwanda	1613	Wolof
1144	Engleză	1301	Coreeană	1495	Sanscrită	1632	Xhosa
1145	Esperanto	1305	Kashmiri	1498	Sindhi	1665	Yoruba
1149	Spaniolă	1307	Kurdă	1501	Sangho	1684	Chineză

Cod	Limbă	Cod	Limbă	Cod	Limbă	Cod	Limbă
1150	Estonă	1311	Kirghiză	1502	Sârbo-croată	1697	Zulu
1151	Bască	1313	Latină	1503	Singaleză	1703	Nespecificat
1157	Persană	1326	Lingala	1505	Slovacă		
1165	Finlandeză	1327	Laoțiană	1506	Slovenă		
1166	Fiji	1332	Lituaniană	1507	Samoană		
1171	Feroeză	1334	Letonă; Lettish	1508	Shona		
1174	Franceză	1345	Malagasy	1509	Somaleză		
1181	Friziană	1347	Maori	1511	Albaneză		
1183	Irlandeză	1349	Macedoneană	1512	Sârbă		

Sistem audio pentru casă
MHC-V43D

Ce pot face pentru a remedia o problemă?

Dacă sistemul nu funcționează conform așteptărilor, încercați următorii pași pentru a rezolva problema.

- Identificați simptomele acestei probleme în acest Ghid de asistență și încercați măsurile de remediere indicate.
- Resetați sistemul. (Consultați [Sistemul nu funcționează corespunzător..](#))
- Căutați informații cu privire la problemă pe site-ul de asistență pentru clienți.
- Accesați site-urile de asistență pentru a obține informații de asistență privind sistemul dvs.
 - Pentru clienții din Americi:
<https://www.sony.com/am/support>
 - Pentru clienții din Europa:
<https://www.sony.eu/support>
 - Pentru clienții din alte țări/regiuni:
<https://www.sony-asia.com/support>

Notă

- În cazul în care personalul de service modifică unele componente în timpul reparării, aceste componente pot fi păstrate.

Subiect asociat

- [Sistemul nu funcționează corespunzător.](#)

Sistem audio pentru casă
MHC-V43D

Despre funcția de autodiagnosticare

Când funcția de autodiagnosticare este activată, apare un număr de service pe ecranul televizorului sau pe afișaj. Numărul de service constă dintr-o literă și numere (de ex. C 13 50). Consultați tabelul de mai jos pentru a afla cauza și acțiunea corectivă.

Primele 3 caractere ale numărului de service	Cauză și acțiune corectivă
C 13	Acest disc este murdar. Curățați discul cu o cârpă moale.
C 31	Discul nu este introdus corect. Opriți sistemul, apoi reporniți-l. Apoi, reintroduceți corect discul.
E XX (XX este un număr)	Pentru a preveni o defecțiune, sistemul a efectuat funcția de autodiagnosticare. Contactați cel mai apropiat distribuitor Sony sau centrul local de service autorizat Sony și indicați numărul de service din 5 caractere. Exemplu: E 61 10

Subiect asociat

- [Conectarea televizorului](#)

Sistem audio pentru casă
MHC-V43D

Despre mesaje

Este posibil ca unul dintre următoarele mesaje să apară constant sau intermitent pe afișaj în timpul funcționării.

Mesaj	Cauză
CANNOT PLAY	<ul style="list-style-type: none"> S-a introdus un disc care nu poate fi redat. S-a încărcat un DVD VIDEO cu un cod de regiune neacceptat.
CODE 01/SGNL ERR	Se transmite un semnal audio neacceptat de la mufa HDMI IN (ARC) a televizorului conectat. (Consultați Sistemul nu redă niciun sunet de la televizor. [CODE 01] și [SGNL ERR] apar pe afișaj..)
DATA ERROR	<ul style="list-style-type: none"> Fișierul este creat într-un format neacceptat. Extensia de fișier nu se potrivește formatului de fișier.
DEVICE ERROR	Dispozitivul USB nu poate fi recunoscut sau s-a conectat un dispozitiv necunoscut.
DEVICE FULL	Memoria dispozitivului USB este plină.
ERASE ERROR	Ștergerea fișierelor audio sau folderelor de pe dispozitivul USB a fost nereușită.
FATAL ERROR	Dispozitivul USB a fost scos în timpul operațiilor de transfer sau de ștergere și este posibil să fi suferit deteriorări.
FOLDER FULL	Nu puteți transfera pe dispozitivul USB deoarece numărul de foldere a atins limita maximă.
NoDEVICE	Nu este conectat niciun dispozitiv USB sau s-a conectat un dispozitiv neacceptat.
NO DISC	Nu se află niciun disc în sistem.
NO MUSIC	Nu există fișiere audio acceptate în sursa de redare.
NO SUPPORT	S-a conectat un dispozitiv USB neacceptat sau dispozitivul USB este conectat printr-un hub USB.
NO VIDEO	Nu există fișiere video acceptate în sursa de redare.
NOT USE	Ați încercat să efectuați o anumită operație în condiții în care este interzisă operația respectivă.
OVER CURRENT	S-a detectat un supracurent de la portul ψ (USB).
PROTECT	Dispozitivul USB este protejat la scriere.
PUSH STOP	Ați încercat să efectuați o operație care poate fi efectuată doar când redarea este oprită.
READING	Sistemul citește informații de pe disc sau dispozitivul USB. Unele operații sunt indisponibile.

Mesaj	Cauză
REC ERROR	Transferul nu a început, s-a oprit pe parcurs, sau nu a putut fi efectuat din alte motive.
TRACK FULL	Nu puteți transfera pe dispozitivul USB deoarece numărul de fișiere a atins limita maximă.

5-013-979-71(1) Copyright 2020 Sony Corporation

Sistem audio pentru casă
MHC-V43D

Alimentarea nu pornește.

-
- Verificați dacă cablul de alimentare c.a. (de la rețea) este bine conectat la mufa jack AC IN din spatele sistemului.
-

Subiect asociat

- [Conectarea sistemului la o priză c.a.](#)
- [Pornirea alimentării](#)

Sistem audio pentru casă
MHC-V43D

Sistemul a intrat în modul de așteptare.

- Aceasta nu reprezintă o defecțiune. Sistemul intră automat în modul de așteptare în aproximativ 15 minute, atunci când nu funcționează și nu este redat niciun semnal audio.
-
-

Subiect asociat

- [Funcția de intrare automată în modul de așteptare](#)

Sistem audio pentru casă
MHC-V43D

Nu se aude niciun sunet.

- Reglați volumul.
 - Verificați conexiunea echipamentului opțional, dacă este cazul.
 - Porniți echipamentul conectat.
 - Opriți sistemul, deconectați cablul de alimentare c.a. (de la rețea), apoi conectați cablul de alimentare c.a. (de la rețea) din nou și porniți sistemul.
-

Subiect asociat

- [Conectarea sistemului la o priză c.a.](#)
- [Pornirea alimentării](#)

Sistem audio pentru casă
MHC-V43D

Se aud interferențe sau zgomot de fond excesiv.

- Îndepărtați sistemul de sursele de zgomot.
- Conectați sistemul la o priză de perete diferită.
- Instalați un filtru de zgomot (nefurnizat) la cablul de alimentare c.a. (de la rețea).
- Opriți echipamentul electric din jur.
- Zgomotul generat de ventilatoarele de răcire ale sistemului poate fi auzit atunci când sistemul este pornit. Aceasta nu reprezintă o defecțiune.
- Îndepărtați sistemul de reclame luminoase din neon sau lumină fluorescentă.

Sistem audio pentru casă
MHC-V43D

Telecomanda nu funcționează.

- Verificați polaritatea bateriilor.
 - Eliminați obstacolele dintre telecomandă și sistem.
 - Aduceți telecomanda mai aproape de sistem.
 - Orientați telecomanda către senzorul sistemului.
 - Înlocuiți bateriile (R03/mărimea AAA).
 - Îndepărtați sistemul de luminile fluorescente.
-

Subiect asociat

- [Introducerea bateriilor în telecomandă](#)

Sistem audio pentru casă
MHC-V43D

Neregularitățile de culoare pe ecranul televizorului persistă.

- Opriți televizorul, apoi porniți-l după 15 până la 30 de minute. Dacă neregularitățile de culoare persistă, așezați sistemul mai departe de televizor.

Sistem audio pentru casă
MHC-V43D

[CHILD LOCK] apare când utilizați o comandă din sistem, oricare ar fi aceasta.

-
- Setați funcția de blocare acces copii pe dezactivat.
-

Subiect asociat

- [Dezactivarea comenzilor din sistem \(blocare acces copii\)](#)

Sistem audio pentru casă
MHC-V43D

Se aude un declic atunci când sistemul este pornit.

- Acesta este sunetul de operare, care apare atunci când sistemul este pornit sau oprit, de exemplu. Aceasta nu reprezintă o defecțiune.

Sistem audio pentru casă
MHC-V43D

Sistemul nu pornește chiar și atunci când televizorul este pornit.

- Țineți apăsat pe SHIFT și apăsați pe SETUP, apoi setați [HDMI SETUP] – [CONTROL FOR HDMI] pe [ON].
Televizorul trebuie să accepte funcția Comandă pentru HDMI. Pentru detalii, consultați instrucțiunile de utilizare ale televizorului dvs.
- Verificați setările de difuzor ale televizorului. Sistemul se sincronizează cu setările difuzoarelor televizorului. Pentru detalii, consultați instrucțiunile de utilizare ale televizorului dvs.
- Dacă sunetul a fost emis de difuzoarele televizorului mai înainte, sistemul nu pornește chiar și atunci când televizorul este pornit.

Sistem audio pentru casă
MHC-V43D

Sistemul se oprește când televizorul este oprit.

- [STANDBY LINKED TO TV] din [HDMI SETUP] este setat la [ON], iar sistemul se dezactivează automat când opriți televizorul, indiferent din intrare.

Sistem audio pentru casă
MHC-V43D

Sistemul nu se oprește chiar și atunci când televizorul este oprit.

- Pentru a opri sistemul automat, indiferent de intrare, atunci când opriți televizorul, setați [STANDBY LINKED TO TV] pe [ON]. Televizorul trebuie să accepte funcția Comandă pentru HDMI. Pentru detalii, consultați instrucțiunile de utilizare ale televizorului dvs.

Sistem audio pentru casă
MHC-V43D

Nu apare nicio imagine/nu se emite sunet după conectarea la mufa HDMI OUT (TV) ARC.

-
- Schimbați setarea din [HDMI SETUP] – [HDMI RESOLUTION]. Este posibil ca problema să se rezolve.
 - Echipamentul conectat la mufa HDMI OUT (TV) ARC nu este compatibil cu formatul semnalului audio. În acest caz, setați [HDMI SETUP] – [AUDIO(HDMI)] pe [PCM].
 - Încercați următoarele:
 - Opriți sistemul și reporniți-l.
 - Opriți echipamentul conectat și reporniți-l.
 - Deconectați și apoi reconectați cablul HDMI.

Sistem audio pentru casă
MHC-V43D

Nu se redă sunet de la televizor din sistem.

- Verificați tipul și conexiunea cablului HDMI sau a cablului audio conectat la sistem și la televizor.
- Dacă televizorul este compatibil cu Audio Return Channel, asigurați-vă că sistemul este conectat la o mufă HDMI IN compatibilă cu ARC a televizorului. Dacă sunetul nu este nici acum redat sau este redat cu întreruperi, conectați un cablu audio (nefurnizat), țineți apăsat pe SHIFT și apăsați pe SETUP, apoi setați [HDMI SETUP] – [AUDIO RETURN CHANNEL] pe [OFF].
- Dacă televizorul dvs. nu este compatibil cu Audio Return Channel, sunetul Televizor nu va fi redat din sistem, chiar dacă sistemul este conectat la mufa HDMI IN a televizorului. Pentru a reda sunetul televizorului din sistem, conectați un cablu audio (nefurnizat).
- Modificați funcția sistemului pe [TV].
- Măriți volumul sistemului.
- În funcție de ordinea în care porniți televizorul sau sistemul, sistemul poate avea sunetul dezactivat și [] (anulare sunet) se aprinde pe afișajul sistemului. În acest caz, porniți mai întâi televizorul, apoi sistemul.
- Fixați setarea de difuzor a televizorului (BRAVIA) pe Sistem audio. Consultați instrucțiunile de utilizare ale televizorului dvs. pentru a afla cum să setați televizorul.

Subiect asociat

- [Conectarea televizorului](#)

Sistem audio pentru casă
MHC-V43D

Sistemul nu redă niciun sunet de la televizor. [CODE 01] și [SGNL ERR] apar pe afișaj.

- Acest sistem acceptă doar formate PCM liniare pe 2 canale. Verificați setarea de ieșire audio de pe televizor și schimbați-o pe modul de ieșire PCM dacă se selectează modul automat. Pentru detalii, consultați instrucțiunile de utilizare ale televizorului dvs.
- Verificați dacă setarea de ieșire al difuzorului de pe televizor este setată pe utilizarea difuzoarelor externe.

Sistem audio pentru casă
MHC-V43D

Sunetul este redat atât din sistem, cât și din televizor.

- Dezactivați sunetul sistemului sau televizorului.
- Schimbarea ieșirea difuzorului de pe televizor la difuzorul televizorului sau sistemul audio.

Sistem audio pentru casă
MHC-V43D

Funcția Comandă pentru HDMI nu se execută corespunzător.

- Verificați conexiunea la sistem.
- Activați funcția Comandă pentru HDMI din televizor. Pentru detalii, consultați instrucțiunile de utilizare ale televizorului dvs.
- Așteptați puțin, apoi reîncercați. Dacă deconectați sistemul, va dura câteva timp înainte ca operațiunile să poată fi realizate. Așteptați timp de 15 secunde sau mai mult, apoi încercați din nou.
- Asigurați-vă că televizorul conectat la sistem acceptă funcția Comandă pentru HDMI.
- Tipul și numărul de dispozitive care pot fi controlate de funcția Comandă pentru HDMI este restricționat de standardul HDMI CEC după cum urmează:
 - Dispozitive de înregistrare (Blu-ray Disc recorder, DVD recorder, etc.): până la 3 dispozitive
 - Dispozitive de redare (Blu-ray Disc player, DVD player, etc.): până la 3 dispozitive (acest sistem utilizează unul dintre ele)
 - Dispozitive asociate tunerului: până la 4 dispozitive
 - Sistemul audio (receptor/căști): până la 1 dispozitiv (utilizat de acest sistem)

Subiect asociat

- [Conectarea televizorului](#)

Sistem audio pentru casă
MHC-V43D

Suportul discului nu se deschide și [LOCKED] apare pe afișaj.

-
- Consultați cel mai apropiat distribuitor Sony sau centrul local de service autorizat de Sony.

Sistem audio pentru casă
MHC-V43D

Suportul discului nu se închide.

- Încărcați discul corect.

5-013-979-71(1) Copyright 2020 Sony Corporation

Sistem audio pentru casă
MHC-V43D

Discul nu iese.

- Nu puteți scoate discul în timpul transferului sincronizat sau transferului REC1. Apăsați pe ■ (oprire) pentru a anula transferul, apoi apăsați pe ▲ (deschidere/închidere) din sistem pentru a scoate discul.
- Consultați cel mai apropiat dealer Sony.

Sistem audio pentru casă
MHC-V43D

Redarea nu pornește.

- Încărcați un disc cu eticheta în sus.
 - Curățați discul prin ștergere.
 - Reîncărcați discul.
 - Încărcați discul pe care acest sistem poate să-l redea.
 - Scoateți discul și ștergeți umezeala de pe disc, apoi lăsați sistemul pornit timp de câteva ore până la evaporarea umezelii.
 - S-a încărcat DVD VIDEO cu un cod de regiune neacceptat.
-

Subiect asociat

- [Pornirea alimentării](#)
- [Dezactivarea alimentării \(modul standby\)](#)
- [Conectarea la un dispozitiv USB](#)
- [Discuri cu posibilitate de redare sau fișiere pe discuri/dispozitiv USB](#)

Sistem audio pentru casă
MHC-V43D

Apar întreruperi în timpul redării discului.

- Curățați discul prin ștergere.
- Reîncărcați discul.
- Mutați sistemul într-un loc fără vibrații.
- Înlocuiți discul cu unul fără defecte.

Sistem audio pentru casă
MHC-V43D

Redarea nu începe de la prima piesă/primul fișier.

- Setați modul de redare pe redare normală.
- S-a selectat reluarea redării pe disc. Apăsați pe ■ (oprire) de două ori. Apoi, apăsați pe ► (redare) pentru a începe redarea.

Sistem audio pentru casă
MHC-V43D

Nu puteți executa unele funcții precum oprire, căutare cu blocare, redare lentă, redare repetată sau redare aleatorie.

-
- În funcție de disc, este posibil să nu puteți efectua unele dintre operațiile de mai sus. Consultați instrucțiunile de utilizare care însoțesc discul.

Sistem audio pentru casă
MHC-V43D

Fișierele nu pot fi redade.

- Datele nu sunt stocate în formatul acceptat.
- Asigurați-vă că ați selectat setarea MEDIA MODE corectă înainte de redare.

5-013-979-71(1) Copyright 2020 Sony Corporation

Sistem audio pentru casă
MHC-V43D

Numele nu apare corespunzător.

- Versiunea ID3 nu se află în versiunea 1 (1.0/1.1) sau versiunea 2 (2.2/2.3).
- Codurile de caractere care pot fi afișate de acest sistem sunt următoarele:
 - Majuscule (de la A la Z)
 - Numere (de la 0 la 9)
 - Simboluri (< > * + , [] \ _)

Alte caractere apar sub forma [].

Sistem audio pentru casă
MHC-V43D

[READING] se afișează pe o perioadă îndelungată de timp sau redarea pornește cu o întârziere mare.

- Procesul de citire poate dura mult când structura de fișiere este extrem de complexă.

Sistem audio pentru casă
MHC-V43D

Nu există imagine.

- Verificați dacă este bine conectat sistemul.
 - În cazul în care cablul HDMI este deteriorat, înlocuiți-l cu unul nou.
 - Asigurați-vă că ați conectat sistemul la mufa HDMI IN a televizorului dvs.
 - Asigurați-vă că ați pornit televizorul și realizați operațiile corecte la televizor.
 - Asigurați-vă că selectați intrarea în funcție de conexiunea de la televizor, astfel încât să puteți vizualiza imaginile din sistem.
 - (Cu excepția modelelor pentru America Latină, Brazilia, Europa și Rusia)
Asigurați-vă că ați setat corect sistemul de culori, în funcție de sistemul de culori al televizorului dvs.
-

Subiect asociat

- [Conectarea televizorului](#)
- [Utilizarea funcției Comandă pentru HDMI](#)

Sistem audio pentru casă
MHC-V43D

Apar paraziți în imagine.

- Curățați discul prin ștergere.
 - (Cu excepția modelelor pentru America Latină, Brazilia, Europa și Rusia)
Setați sistemul de culori în funcție de televizorul dvs.
-
-

Subiect asociat

- [Conectarea televizorului](#)

Sistem audio pentru casă
MHC-V43D

Raportul de imagine al ecranului televizorului nu poate fi schimbat.

- Raportul de imagine este fixat în DVD VIDEO și în fișierul video.
- În funcție de televizor, este posibil să nu puteți modifica raportul de imagine.

Sistem audio pentru casă
MHC-V43D

Limba pentru pista de sunet, subtitrări sau unghiuri ale camerei nu poate fi modificată.

- Melodiile multilingve, subtitrările multilingve sau unghiurile multiple nu sunt înregistrate pe DVD VIDEO care se redă.
- DVD VIDEO interzice schimbarea setării.

Sistem audio pentru casă
MHC-V43D

Subtitrările nu pot fi dezactivate.

- DVD VIDEO interzice dezactivarea subtitrărilor.

5-013-979-71(1) Copyright 2020 Sony Corporation

Sistem audio pentru casă
MHC-V43D

Redarea nu pornește.

- Opriți sistemul și reconectați dispozitivul USB, apoi porniți sistemul.
- Reluarea redării s-a selectat pe dispozitivul USB. Apăsați pe ■ (oprire) de două ori. Apoi, apăsați pe ► (redare) pentru a începe redarea.

Sistem audio pentru casă
MHC-V43D

Redarea nu începe de la primul fișier.

- Setați modul de redare pe redare normală.

5-013-979-71(1) Copyright 2020 Sony Corporation

Sistem audio pentru casă
MHC-V43D

Fișierele nu pot fi redade.

- Datele nu sunt stocate în formatul acceptat.
- Asigurați-vă că ați selectat setarea MEDIA MODE corectă înainte de redare.
- Dispozitivele USB formate în alte sisteme de fișiere decât FAT16 sau FAT32 nu sunt acceptate. Acest sistem acceptă FAT16 și FAT32, dar este posibil ca unele dispozitive USB să nu accepte toate aceste formate FAT. Pentru detalii, consultați instrucțiunile de utilizare ale fiecărui dispozitiv USB sau contactați producătorul.
- Dacă utilizați un dispozitiv USB partiționat, numai fișierele de pe prima partiție pot fi redade.

Sistem audio pentru casă
MHC-V43D

Numele nu apare corespunzător.

- Versiunea ID3 nu se află în versiunea 1 (1.0/1.1) sau versiunea 2 (2.2/2.3).
- Este posibil ca datele stocate pe dispozitivul USB să fi fost corupte, efectuați din nou transferul.
- Codurile de caractere care pot fi afișate de acest sistem sunt următoarele:
 - Majuscule (de la A la Z)
 - Numere (de la 0 la 9)
 - Simboluri (< > * + , [] \ _)

Alte caractere apar sub forma [].

Sistem audio pentru casă
MHC-V43D

Nu se va emite sunet în timpul redării USB.

- Dispozitivul USB nu este conectat corect. Opriți sistemul și reconectați dispozitivul USB, apoi porniți sistemul și verificați dacă [USB] apare pe afișaj.
-
-

Subiect asociat

- [Pornirea alimentării](#)
- [Dezactivarea alimentării \(modul standby\)](#)
- [Conectarea la un dispozitiv USB](#)
- [Redarea de pe un dispozitiv USB](#)

Sistem audio pentru casă
MHC-V43D

Se aude zgomot de fond, sunet distorsionat sau se omit porțiuni pe durata redării din USB.

-
- Opriți sistemul și reconectați dispozitivul USB, apoi porniți sistemul.
 - Datele muzicale în sine conțin zgomot sau sunetul este distorsionat. Este posibil să se fi introdus zgomot în timpul procesului de transfer. Ștergeți fișierul și încercați din nou să transferați.
 - Rata de biți utilizată la codarea unui fișier audio a fost scăzută. Trimiteți un fișier audio cu o rată de biți mai mari către dispozitivul USB.

Subiect asociat

- [Pornirea alimentării](#)
- [Dezactivarea alimentării \(modul standby\)](#)
- [Conectarea la un dispozitiv USB](#)



Sistem audio pentru casă
MHC-V43D

[READING] se afișează pe o perioadă îndelungată de timp sau redarea pornește cu o întârziere mare.

- Procesul de citire poate dura mult în următoarele cazuri.
 - Se află numeroase foldere sau fișiere pe dispozitivul USB. Pentru detalii, consultați „Note privind fișierele care se pot reda” în [Discuri cu posibilitate de redare sau fișiere pe discuri/dispozitiv USB](#).
 - Structura de fișiere este extrem de complexă.
 - Capacitatea memoriei este excesivă.
 - Memoria internă este fragmentată.

Sistem audio pentru casă
MHC-V43D

[NO FILE] apare pe afișaj.

-
- Sistemul a intrat în modul de actualizare a software-ului și toate comenzile (cu excepția  (alimentare)) sunt dezactivate. Apăsați pe  (alimentare) din sistem pentru a anula actualizarea software-ului.

Sistem audio pentru casă
MHC-V43D

[OVER CURRENT] apare pe afișaj.

- S-a detectat o problemă la nivelul de curent electric de la portul ψ (USB) din sistem. Opriți sistemul și scoateți dispozitivul USB din port. Asigurați-vă că nu există nici o problemă la dispozitivul USB. Dacă tiparul de afișare persistă, luați legătura cu cel mai apropiat distribuitor Sony.

Subiect asociat

- [Dezactivarea alimentării \(modul standby\)](#)

Sistem audio pentru casă
MHC-V43D

Dispozitivul USB nu este recunoscut.

- Oprți sistemul și reconectați dispozitivul USB, apoi porniți sistemul.
 - Dispozitivul USB nu funcționează corespunzător. Consultați instrucțiunile de utilizare ale dispozitivului USB pentru a vedea cum să rezolvați această problemă.
-
-

Subiect asociat

- [Pornirea alimentării](#)
- [Dezactivarea alimentării \(modul standby\)](#)
- [Conectarea la un dispozitiv USB](#)

Sistem audio pentru casă
MHC-V43D

Transferul dă o eroare.

- Dispozitivul USB nu este formatat corect. Consultați instrucțiunile de utilizare ale dispozitivului USB pentru a afla cum să formatați.
- Opriți sistemul și scoateți dispozitivul USB. Dacă dispozitivul USB are un întrerupător de alimentare, opriți dispozitivul USB și reporniți-l după ce l-ați scos din sistem. Apoi, efectuați din nou transferul.
- Dacă operațiile de transfer și ștergere sunt repetate de mai multe ori, structura fișierelor din dispozitivul USB se fragmentează. Consultați instrucțiunile de utilizare ale dispozitivului USB pentru a vedea cum să rezolvați această problemă.
- Dispozitivul USB a fost deconectat sau alimentarea a fost oprită în timpul transferului. Ștergeți fișierul parțial transferat și efectuați din nou transferul. Dacă astfel nu remediați problema, este posibil ca dispozitivul USB să fie defect. Consultați instrucțiunile de utilizare ale dispozitivului USB pentru a vedea cum să rezolvați această problemă.



Sistem audio pentru casă
MHC-V43D

Fișierele audio sau foldere din dispozitivul USB nu pot fi șterse.

- Verificați dacă dispozitivul USB nu este protejat la scriere.
- Dispozitivul USB a fost deconectat sau alimentarea a fost oprită în timpul operației de ștergere. Ștergeți fișierul parțial șters. Dacă astfel nu remediați problema, este posibil ca dispozitivul USB să fie defect. Consultați instrucțiunile de utilizare ale dispozitivului USB pentru a vedea cum să rezolvați această problemă.

Sistem audio pentru casă
MHC-V43D

Asocierea nu poate fi realizată.

- Nu puteți efectua asocierea dacă doar țineți apăsat **BLUETOOTH/**  **PAIRING** pe sistem. Nu uitați să activați funcția **BLUETOOTH** mai întâi, apoi țineți apăsat pe **BLUETOOTH/**  **PAIRING** pentru a efectua asocierea.
 - Aduceți dispozitivul **BLUETOOTH** mai aproape de sistem.
 - Este posibil ca asocierea să nu fie posibilă în cazul în care alte dispozitive **BLUETOOTH** sunt prezente în jurul sistemului. În acest caz, dezactivați celelalte dispozitive **BLUETOOTH**.
 - Asigurați-vă că introduceți cheia de acces corectă când se selectează numele sistemului (acest sistem) pe dispozitivul **BLUETOOTH**.
-

Subiect asociat

- [Asocierea și conectarea cu dispozitive **BLUETOOTH**](#)

Sistem audio pentru casă
MHC-V43D

Dispozitivul BLUETOOTH nu poate detecta sistemul sau [BT OFF] apare pe afișaj.

- Setați semnalul BLUETOOTH pe [BT ON].
-

Subiect asociat

- [Activarea sau dezactivarea semnalului BLUETOOTH](#)

Sistem audio pentru casă
MHC-V43D

Nu este posibilă conexiunea.

- Dispozitivul BLUETOOTH pe care ați încercat să îl conectați nu acceptă profilul A2DP și nu poate fi conectat la sistem.
 - Activați funcția BLUETOOTH a dispozitivului BLUETOOTH.
 - Realizați o conexiune de la dispozitivul BLUETOOTH.
 - Informațiile de înregistrare a asocierii au fost șterse. Efectuați operațiunea de asociere din nou.
-

Subiect asociat

- [Asocierea și conectarea cu dispozitive BLUETOOTH](#)

Sistem audio pentru casă
MHC-V43D

Dispozitivul iPhone/iPod nu se poate conecta la sistem.

- Sistemul este compatibil cu iOS 11.0 sau versiuni ulterioare.

5-013-979-71(1) Copyright 2020 Sony Corporation

Sistem audio pentru casă
MHC-V43D

Sunetul are pauze sau fluctuează sau conexiunea este pierdută.

- Sistemul și dispozitivul BLUETOOTH sunt prea departe unul de celălalt.
 - Dacă există obstacole între sistem și dispozitivul dvs. BLUETOOTH, eliminați sau evitați obstacolele.
 - Dacă există echipamente care generează radiații electromagnetice, cum ar fi o rețea LAN fără fir, alt dispozitiv BLUETOOTH sau un cuptor cu microunde din apropiere, îndepărtați-le.
 - Selectați opțiunea de codec audio corespunzătoare.
-

Subiect asociat

- [Selectarea calității redării în flux audio prin BLUETOOTH \(Codec\)](#)

Sistem audio pentru casă
MHC-V43D

Sunetul dispozitivului dvs. cu BLUETOOTH nu poate fi auzit pe acest sistem.

-
- Măriți volumul dispozitivului dvs. cu BLUETOOTH mai întâi, apoi ajustați volumul cu ajutorul  (volum) +/- (VOLUME +/- din sistem).

Sistem audio pentru casă
MHC-V43D

Se aude un zgomot puternic de fond, interferențe sau sunet distorsionat.

- Dacă există obstacole între sistem și dispozitivul dvs. BLUETOOTH, eliminați sau evitați obstacolele.
- Dacă există echipamente care generează radiații electromagnetice, cum ar fi o rețea LAN fără fir, alt dispozitiv BLUETOOTH sau un cuptor cu microunde din apropiere, îndepărtați-le.
- Reduceți volumul dispozitivului BLUETOOTH conectat.

Sistem audio pentru casă
MHC-V43D

Se aud interferențe sau zgomot de fond excesiv sau posturile nu pot fi recepționate.

- Conectați o antenă DAB/FM filară în mod corespunzător.
- Puneți antena în alt loc și schimbați-i orientarea pentru o recepție bună.
- Opriți echipamentul electric din apropiere.
- Este posibil să nu se recepționeze semnal radio, în funcție de undele radio sau de mediul locativ din zona dvs.

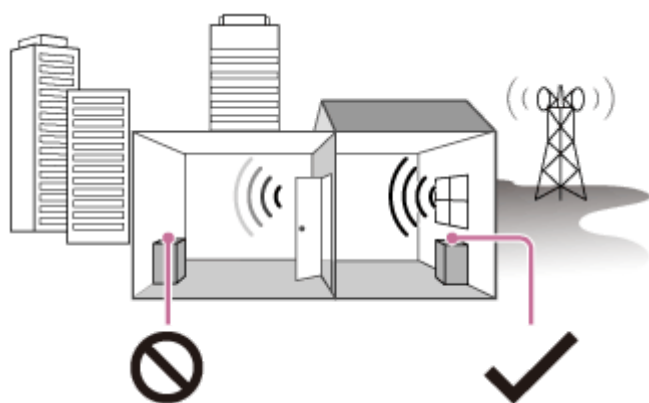

Recepție slabă: departe de geamuri, între clădiri etc.



Recepție bună: lângă geamuri etc.

Sistem audio pentru casă
MHC-V43D

Recepția FM stereo este zgomotoasă.

- Pentru a reduce zgomotul static pe un post FM stereo cu semnal slab, apăsați repetat pe REPEAT/FM MODE până ce [ST] se stinge pe afișaj.
Veți pierde efectul stereo, dar recepția se va îmbunătăți.

Subiect asociat

- [Audiție radio FM](#)

Sistem audio pentru casă
MHC-V43D

Postul DAB/DAB+ nu a avut recepție corespunzătoare.

- Verificați conexiunea antenei DAB/FM, apoi efectuați procedura de scanare inițială DAB.
 - Este posibil ca postul DAB/DAB+ curent să nu fie disponibil.
Apăsăți repetat pe TUNING +/- pentru a efectua reglajul pe un post diferit.
 - Dacă v-ați mutat în altă zonă, este posibil ca unele posturi/canale să se fi modificat și să nu puteți efectua reglajul pe emisiunile obișnuite. Efectuați procedura de scanare inițială DAB pentru a înregistra din nou conținutul radiodifuzat.
-

Subiect asociat

- [Efectuarea scanării inițiale DAB](#)

Sistem audio pentru casă
MHC-V43D

Sunetul emisiunii DAB/DAB+ este întrerupt sau recepția este slabă.

- Verificați locul în care se află sistemul sau ajustați orientarea antenei pentru a optimiza puterea semnalului.

Sistem audio pentru casă
MHC-V43D

Dispozitivul BLUETOOTH nu poate fi conectat la sistem în timp ce se folosește funcția Party Chain fără fir.

- După conectarea tuturor sistemelor, efectuați operațiile de asociere și conectare între dispozitivul BLUETOOTH și unitatea-gazdă.

Subiect asociat

- [Delectarea cu redare fără fir prin sisteme audio multiple \(funcția Party Chain fără fir\)](#)
- [Închiderea funcției Party Chain fără fir](#)

Sistem audio pentru casă
MHC-V43D

Dispozitivul BLUETOOTH nu poate fi conectat la sistem în timpul utilizării funcției Stereo Pair.

- După conectarea a două sisteme de același model, efectuați operațiile de asociere și conectare între dispozitivul BLUETOOTH și sistemul-gazdă.

Subiect asociat

- [Audiții muzicale fără fir cu două sisteme \(funcția Stereo Pair\)](#)

Sistem audio pentru casă
MHC-V43D

Voice Control nu funcționează corect.

- Vorbiți mai aproape de microfonul smartphone-ului/iPhone-ului.
- Vorbiți clar la o viteză mai mică.
- Reduceți zgomotul din jur.

Sistem audio pentru casă
MHC-V43D

Gesture Control nu se poate activa.

- Apăsați repetat pe GESTURE ON/OFF în sistem, până ce indicatorul GESTURE CONTROL se aprinde.
 - Asigurați-vă funcția de blocare acces copii nu este activată.
-
-

Subiect asociat

- [Dezactivarea comenzilor din sistem \(blocare acces copii\)](#)

Sistem audio pentru casă
MHC-V43D

Gesture Control nu funcționează corect.

- Apropiați-vă mâna de senzorul GESTURE CONTROL când efectuați mișcarea de glisare cu degetele.
- Efectuați mișcarea de glisare cu degetele la o viteză mai mică.
- Selectați modul corect (PLAYBACK, DJ, SAMPLER sau KARAOKE) înainte de a începe să utilizați Gesture Control.
- Instalați un filtru de zgomot (nefurnizat) la cablul de alimentare c.a. (de la rețea).
- Opriți echipamentul electric din jur.

Sistem audio pentru casă
MHC-V43D

Nu se aude niciun sunet de la microfon.

- Ajustați volumul microfonului.
- Asigurați-vă că microfonul este conectat corect la mufa jack MIC1 sau MIC2/GUITAR din sistem.
- Asigurați-vă că microfonul este pornit.

Sistem audio pentru casă
MHC-V43D

Se aude feedback acustic.

- Reduceți volumul.
- Îndepărtați microfonul și chitara de sistem sau schimbați direcția microfonului.

5-013-979-71(1) Copyright 2020 Sony Corporation

Sistem audio pentru casă
MHC-V43D

Efectul stereo este pierdut în timpul redării.

- Dezactivați faderul vocal.
 - Asigurați-vă că sistemul este conectat corespunzător.
-
-

Subiect asociat

- [Diverse funcții pentru karaoke](#)

Sistem audio pentru casă
MHC-V43D

Sistemul nu funcționează corespunzător.

Resetați sistemul la setările implicite din fabrică.

Utilizați comenzile din sistem pentru a efectua această operațiune.

1 Deconectați cablul de alimentare c.a. (de la rețea) din sistem, apoi reconectați-l.

2 Apăsați pe  (alimentare) pentru a porni sistemul.

3 Țineți apăsat pe GUITAR și MEGA BASS timp de aproximativ 3 secunde.

După ce toți indicatorii din sistem luminează intermitent mai mult de 3 secunde, toate setările configurate de utilizator, cum ar fi informațiile de înregistrare a asocierii, sunt readuse la setările implicite din fabrică.

[RESET] apare pe afișaj.

După finalizarea resetării, sistemul repornește automat. Apăsați pe  (alimentare) pentru a porni sistemul.

Toate setările configurate de utilizator, cum ar fi informațiile de înregistrare a asocierii, sunt readuse la setările implicite din fabrică (cu excepția unor setări pentru meniul de configurare). Pentru a reseta toate setările meniului de configurare, consultați [Readucerea setărilor meniului de configurare la valorile implicite](#).

Subiect asociat

- [Conectarea televizorului](#)

Sistem audio pentru casă
MHC-V43D

Readucerea setărilor meniului de configurare la valorile implicite

Puteți readuce setările meniului de configurare (cu excepția setărilor [PARENTAL CONTROL]) la valorile implicite.

1 Țineți apăsat pe **SHIFT** și apăsați pe **SETUP**.

Pe ecranul televizorului se afișează meniul de configurare.

2 Apăsați repetat pe **↑** (sus)/ **↓** (jos) pentru a selecta [SYSTEM SETUP], apoi apăsați pe **+** (enter).

3 Apăsați repetat pe **↑** (sus)/ **↓** (jos) pentru a selecta [RESET], apoi apăsați pe **+** (enter).

4 Apăsați repetat pe **↑** (sus)/ **↓** (jos) pentru a selecta [YES], apoi apăsați pe **+** (enter).

Procesul durează câteva secunde. Nu apăsați pe **⏻** (alimentare) în timp ce resetați sistemul.

Subiect asociat

- [Conectarea televizorului](#)