



ต่อไปนี้จะอธิบายวิธีการใช้งานเครื่องเสียงนี้ เลือกหัวข้อจากแผงนำทาง
คู่มือช่วยเหลือ จะอธิบายฟังก์ชันการทำงานโดยใช้รีโมทคอนโทรลเป็นหลัก แต่ยังสามารถใช้ฟังก์ชันเดียวกันนี้ด้วยปุ่มต่าง ๆ บนเครื่อง
เสียงที่มีชื่อเดียวกันหรือคล้ายกันได้ด้วย

เริ่มต้นใช้งาน

ขั้นส่วนและการควบคุม

[ขั้นส่วนหลัก](#)

[รีโมทคอนโทรล](#)

[แผ่นดิสก์หรือไฟล์ในแผ่นดิสก์/อุปกรณ์ USB ที่เล่นได้](#)

[การเคลื่อนย้ายเครื่อง](#)

แหล่งจ่ายไฟ

[ต่อเครื่องเสียงเข้ากับเต้ารับ AC](#)

[การใส่แบตเตอรี่ในรีโมทคอนโทรล](#)

[การเปิดเครื่อง](#)

[การปิดเครื่อง \(โหมดสแตนด์บาย\)](#)

[ฟังก์ชัน Auto Standby](#)

[การติดตั้งทีวี](#)

การตั้งค่าแบบเร็ว

[การใช้งานการตั้งค่าแบบเร็ว](#)

[การใช้ที่ใส่ไมโครโฟน](#)

โหมดสาริต

[การปิดโหมดสาริต](#)

การเชื่อมต่อทีวีและอุปกรณ์เล่นเสียง

ทีวี

[การติดตั้งทีวี](#)

[การใช้ฟังก์ชัน การควบคุม HDMI](#)

อุปกรณ์เสียงภายนอก

[การฟังดนตรีจากอุปกรณ์เสียงภายนอก ฯลฯ](#)

การเชื่อมต่ออุปกรณ์เล่นเสียง

อุปกรณ์เสียงภายนอก

[การฟังดนตรีจากอุปกรณ์เสียงภายนอก ฯลฯ](#)

แผ่นดิสก์

การเล่นแผ่นดิสก์

[การเล่นแผ่นดิสก์](#)

[การเล่นแผ่นดิสก์ในรูปแบบต่าง ๆ](#)

[การใช้โหมดการเล่น](#)

[การดูข้อมูลของแผ่นดิสก์และอุปกรณ์](#)

[การจำกัดการเล่นแผ่นดิสก์ \(Parental Control\)](#)

อุปกรณ์ USB

[การเชื่อมต่อกับอุปกรณ์ USB](#)

การเล่นอุปกรณ์ USB

[การเล่นอุปกรณ์ USB](#)

[การใช้โหมดการเล่น](#)

[การดูข้อมูลของอุปกรณ์ USB](#)

การถ่ายโอนดนตรีไปยังอุปกรณ์ USB

[การถ่ายโอนดนตรีจากแผ่นดิสก์](#)

[การลบข้อมูลโฟลเดอร์หรือไฟล์เสียงออกจากอุปกรณ์ USB](#)

อุปกรณ์ BLUETOOTH®

การเชื่อมต่อกับอุปกรณ์ BLUETOOTH

[การจับคู่และการเชื่อมต่อกับอุปกรณ์ BLUETOOTH](#)

[การเชื่อมต่อเครื่องเสียงนี้กับอุปกรณ์ BLUETOOTH มากกว่าหนึ่งเครื่อง \(การเชื่อมต่อแบบหลายอุปกรณ์\)](#)

การฟังดนตรีจากอุปกรณ์ BLUETOOTH

[การฟังดนตรีจากอุปกรณ์ผ่านการเชื่อมต่อ BLUETOOTH](#)

[การเลือกคุณภาพการเล่นสตรีมมิ่งเสียงของ BLUETOOTH \(ตัวแปลงสัญญาณ\)](#)

[การยุติการเชื่อมต่อ BLUETOOTH \(หลังจากใช้งาน\)](#)

การใช้งานอื่น ๆ

[การเปิดหรือปิดสัญญาณ BLUETOOTH](#)

[การใช้ฟังก์ชันสแตนด์บาย BLUETOOTH](#)

วิทยุ

การฟังวิทยุ FM

[การฟังวิทยุ FM](#)

[การตั้งค่าสถานีวิทยุล่วงหน้า](#)

การเชื่อมต่อเครื่องเสียงหลายเครื่องเพื่อเล่น

ฟังก์ชัน Party Chain ไร้สาย

[การเพลิดเพลินกับการเล่นแบบไร้สายโดยใช้เครื่องเสียงหลายเครื่อง \(ฟังก์ชัน Party Chain ไร้สาย\)](#)

[การยุติฟังก์ชัน Party Chain ไร้สาย](#)

ฟังก์ชัน Stereo Pair

[การฟังดนตรีแบบไร้สายด้วยเครื่องเสียงสองเครื่อง \(ฟังก์ชัน Stereo Pair\)](#)

การปรับเสียง

[เสริมเสียงเบสและสร้างเสียงที่ทรงพลังยิ่งขึ้น \(MEGA BASS\)](#)

[การเลือกเขตข้อมูลเสียง](#)

การใช้แอปเฉพาะ

การใช้ “Sony | Music Center”

[สิ่งที่สามารถทำได้ด้วย “Sony | Music Center”](#)

[การติดตั้ง "Sony | Music Center"](#)

การใช้ "Fiestable"

[สิ่งที่สามารถทำได้ด้วย "Fiestable"](#)

[การติดตั้ง "Fiestable"](#)

[การใช้เอฟเฟกต์ DJ และแซมเพลอร์](#)

[ออกแบบแสงไฟของตนเอง](#)

[การประสบความสำเร็จและการแชร์ Party People ranking และการได้รับคุณลักษณะพิเศษ \(Party King\)](#)

[การใช้ Voice Control ผ่าน "Fiestable"](#)

[การสร้างบรรยากาศแสงไฟงานเลี้ยงผ่าน "Fiestable"](#)

[การร้องและการแข่งขันคาราโอเกะ \(Karaoke Ranking\)](#)

[การสร้างเพลย์ลิสต์จากอุปกรณ์ BLUETOOTH หลายเครื่อง \(Party Playlist\)](#)

การใช้ Gesture Control

[การควบคุมการสั่งงานโดยใช้ Gesture Control](#)

[การใช้ Gesture Control เพื่อสั่งงานการเล่น, เอฟเฟกต์ DJ, แซมเพลอร์ และคาราโอเกะ \(GESTURE 1\)](#)

[การใช้ Gesture Control เพื่อควบคุมคีย์เสียงหรือแหล่งกำเนิดดนตรีของท่าน \(GESTURE 2\)](#)

การร้องเพลงตามเสียงดนตรี: คาราโอเกะ

[การร้องเพลงคาราโอเกะ](#)

[ฟังก์ชันต่าง ๆ สำหรับคาราโอเกะ](#)

[การเปล็ดเปล็นกับเสียงจากกีตาร์](#)

การใช้งานอื่น ๆ

[การใช้ตัวตั้งเวลาปิดระบบ](#)

[เปล็ดเปล็นกับเสียงดนตรีไปพร้อมกับแสงไฟ \(Party Light/Speaker Light\)](#)

[การใช้คำแนะนำการใช้งานด้วยเสียง \(Voice Guidance\)](#)

[การปิดใช้งานระบบควบคุมต่าง ๆ ที่เครื่องเสียง \(Child Lock\)](#)

[การฟังการสาธิตการใช้งานเสียงที่ติดตั้งภายในเครื่อง](#)

[เมนูการตั้งค่า](#)

ข้อมูล

[เกี่ยวกับไฟแสดงสถานะ](#)

[การอัปเดตซอฟต์แวร์ที่ถูกติดตั้งไว้ล่วงหน้า](#)

รายการรหัสพื้นที่การจำกัดการเล่น

รายการรหัสภาษา

การแก้ไขปัญหา

ฉันสามารถทำอะไรได้บ้างเพื่อแก้ไขปัญหา

- [ฉันสามารถทำอะไรได้บ้างเพื่อแก้ไขปัญหา](#)
- [เกี่ยวกับฟังก์ชันการวิเคราะห์จุดเสียด้วยตัวเอง](#)
- [เกี่ยวกับข้อความ](#)

ทั่วไป

- [เครื่องเสียงไม่เปิดทำงาน](#)
- [เครื่องเสียงได้เข้าสู่โหมดสแตนด์บายแล้ว](#)
- [ไม่มีเสียง](#)
- [มีเสียงฮัมหรือเสียงรบกวนดังมาก](#)
- [รีโมทคอนโทรลไม่ทำงาน](#)
- [อาการภาพจอทีวีมีสีไม่สม่ำเสมอยังคงอยู่](#)
- [\[CHILD LOCK\] จะปรากฏขึ้น เมื่อท่านใช้การควบคุมใด ๆ บนเครื่องเสียง](#)
- [ได้ยินเสียงคลิกเมื่อเปิดเครื่องเสียง](#)

การควบคุมฟังก์ชัน HDMI (“BRAVIA”)

- [เครื่องเสียงไม่เปิด แม้ว่าจะเปิดทีวีแล้ว](#)
- [เครื่องเสียงปิดเมื่อปิดทีวี](#)
- [เครื่องเสียงไม่ปิด แม้ว่าจะปิดทีวีแล้ว](#)
- [ไม่มีภาพ/เสียง เมื่อต่อขั้วต่อ ขั้วต่อ HDMI OUT \(TV\) ARC](#)
- [ไม่มีเสียงที่รบกวนมาจากเครื่องเสียง](#)
- [ไม่ได้ยินเสียงทีวีจากเครื่องเสียง \[CODE 01\] และ \[SGNL_ERR\] ปรากฏบนจอแสดงผล](#)
- [เสียงออกมาจากทั้งเครื่องเสียงและทีวี](#)
- [ฟังก์ชัน การควบคุม HDMI ทำงานไม่ถูกต้อง](#)

แผ่นดิสก์

- [ถาดใส่แผ่นดิสก์ไม่เปิด และมีข้อความ \[LOCKED\] ปรากฏอยู่บนจอแสดงผล](#)
- [ไม่สามารถปิดถาดใส่แผ่นดิสก์](#)
- [นำแผ่นดิสก์ออกจากเครื่องไม่ได้](#)
- [ไม่สามารถเริ่มเล่นได้](#)

- [เสียงจะเข้าไปในระหว่างเล่น](#)
- [ไม่สามารถเริ่มเล่นจากแทร็ค/ไฟล์แรกได้](#)
- [ท่านไม่สามารถใช้งานฟังก์ชันบางฟังก์ชันได้ เช่น หยุด Lock Search เล่นภาพซ้ำ เล่นซ้ำ หรือสลับเล่น](#)
- [ไม่สามารถเล่นไฟล์ได้](#)
- [ชื่อแสดงอย่างไม่ถูกต้อง](#)
- [ข้อความ \[READING\] ปรากฏเป็นเวลานานกว่าปกติ หรือเครื่องใช้เวลานานก่อนที่จะเริ่มเล่น](#)
- [ภาพไม่ปรากฏ](#)
- [ภาพมีสัญญาณรบกวน](#)
- [ไม่สามารถเปลี่ยนแปลงคำสัดส่วนภาพของหน้าจอทีวีได้](#)
- [ไม่สามารถเปลี่ยนภาษาสำหรับแทร็คเสียง คำบรรยาย หรือมูฟกล่องได้](#)
- [ไม่สามารถปิดคำบรรยายได้](#)

USB

- [ไม่สามารถเริ่มเล่นได้](#)
- [ไม่สามารถเริ่มเล่นจากไฟล์แรกได้](#)
- [ไม่สามารถเล่นไฟล์ได้](#)
- [ชื่อแสดงอย่างไม่ถูกต้อง](#)
- [ไม่มีเสียงระหว่างเล่น USB](#)
- [มีเสียงรบกวน เสียงขาดหายหรือเสียงผิดเพี้ยนในระหว่างเล่น USB](#)
- [ข้อความ \[READING\] ปรากฏเป็นเวลานานกว่าปกติ หรือเครื่องใช้เวลานานก่อนที่จะเริ่มเล่น](#)
- [\[NO FILE\] จะปรากฏบนจอแสดงผล](#)
- [\[OVER CURRENT\] จะปรากฏบนจอแสดงผล](#)
- [เครื่องเสียงไม่รู้จักอุปกรณ์ USB](#)
- [การถ่ายโอนเกิดความผิดพลาด](#)
- [ไม่สามารถลบไฟล์เสียงหรือไฟล์เดอร์ในอุปกรณ์ USB](#)

อุปกรณ์ BLUETOOTH

- [ไม่สามารถทำการจับคู่ได้](#)
- [อุปกรณ์ BLUETOOTH ไม่สามารถตรวจพบเครื่องเสียงนี้ได้ หรือ \[BT OFF\] ปรากฏบนจอแสดงผล](#)
- [ไม่สามารถทำการเชื่อมต่อได้](#)
- [iPhone/iPod ไม่สามารถเชื่อมต่อกับเครื่องเสียง](#)
- [เสียงขาดหายหรือไม่คงที่ หรือการเชื่อมต่อขาดหาย](#)

[ไม่ได้ยินเสียงอุปกรณ์ BLUETOOTH ของท่านออกมาจากเครื่องเสียงนี้](#)

[มีเสียงฮัม เสียงรบกวนหรือเสียงผิดปกติดังมาก](#)

วิทย์

[มีเสียงฮัมหรือสัญญาณรบกวนมาก หรือไม่สามารถรับสัญญาณจากสถานีได้](#)

[การรับสัญญาณ FM สเตอริโอเกิดเสียงรบกวน](#)

การเล่นเครื่องเสียงหลายเครื่อง

[อุปกรณ์ BLUETOOTH ไม่สามารถเชื่อมต่อกับเครื่องเสียงในระหว่างใช้ฟังก์ชัน Party Chain ไร้สาย](#)

[อุปกรณ์ BLUETOOTH ไม่สามารถเชื่อมต่อกับเครื่องเสียงในระหว่างใช้ฟังก์ชัน Stereo Pair](#)

แอปเฉพาะ

[Voice Control ทำงานไม่ถูกต้อง](#)

Gesture Control

[Gesture Control ไม่สามารถเปิดใช้งานได้](#)

[Gesture Control ทำงานไม่ถูกต้อง](#)

คาราโอเกะ

[ไมโครโฟนไม่มีเสียง](#)

[เครื่องมีเสียงทอนย้อนกลับ](#)

[เสียงแบบสเตอริโอหายไปในการเล่น](#)

รีเซ็ต

[เครื่องเสียงทำงานไม่ถูกต้อง](#)

[การคืนการตั้งค่าเมนูการปรับตั้ง กลับไปเป็นค่าเริ่มต้น](#)

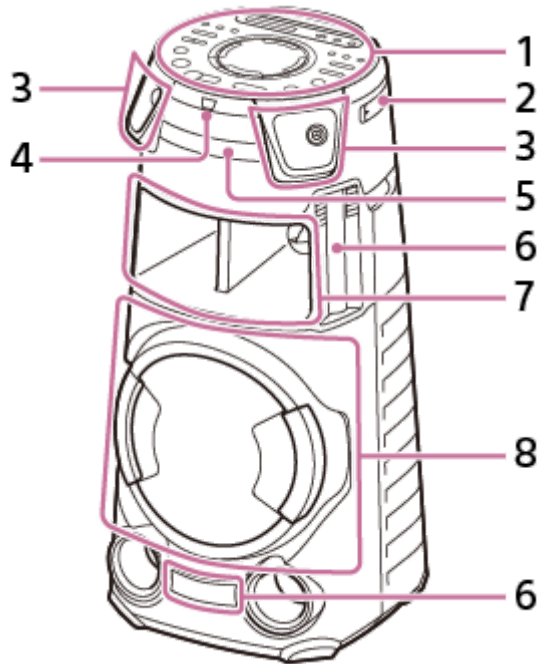
ชิ้นส่วนหลัก**ด้านหน้า**

1. แผงด้านบน
2. ที่ใส่ไมโครโฟน
3. ทวีตเตอร์ R/L
4. เซ็นเซอร์รีโมทคอนโทรล (IR)
5. ถาดใส่แผ่นดิสก์
6. Party Light*
7. ลำโพงเสียงกลาง (ติดตั้งฟังก์ชันแสงไฟสำหรับลำโพงเอาไว้ด้วย*)
8. ลำโพงเสียงทุ่ม (ติดตั้งฟังก์ชันแสงไฟสำหรับลำโพงเอาไว้ด้วย*)

* อย่าจ้องมองชิ้นส่วนอุปกรณ์ที่ส่องแสงออกมาโดยตรงในขณะที่แสงไฟสว่างอยู่



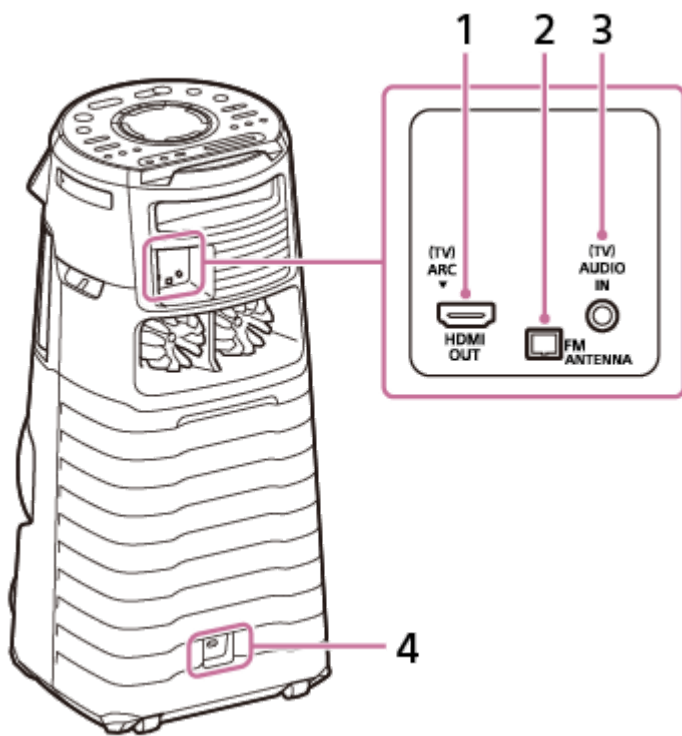





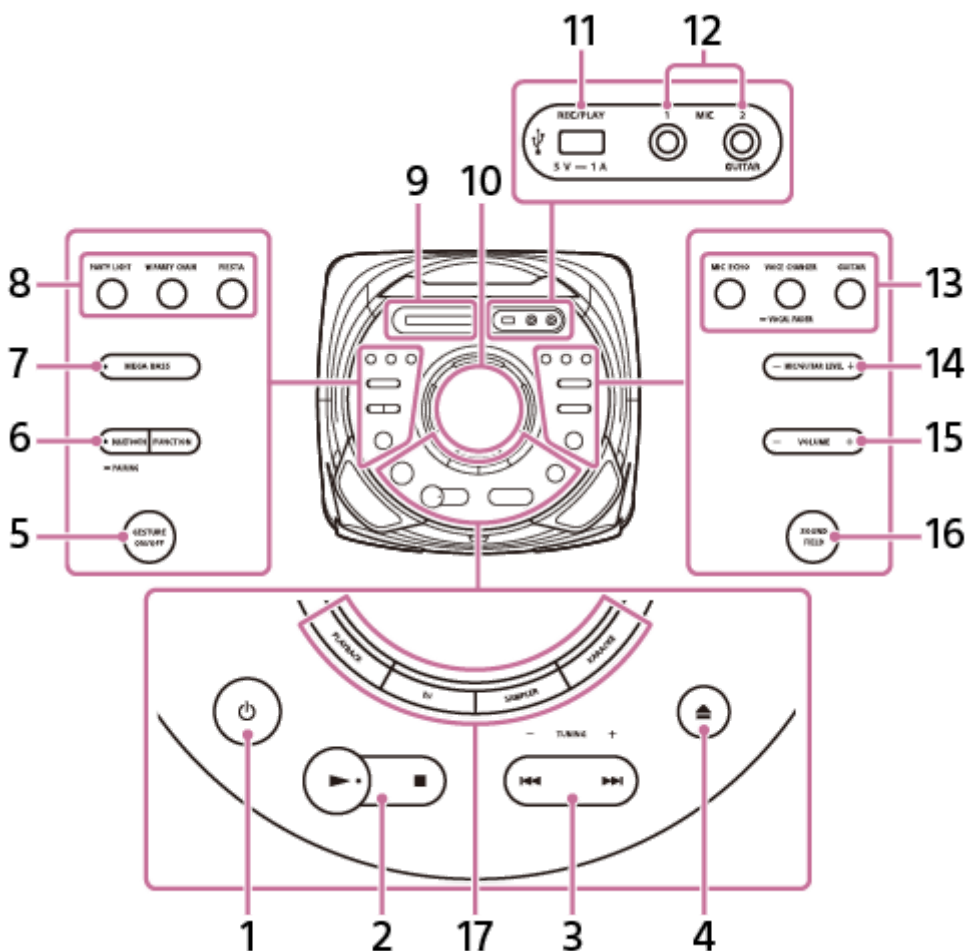

ด้านหลัง



1. ขั้วต่อ HDMI OUT (TV) ARC
2. เเทอร์มินัล FM ANTENNA
3. ช่องสัญญาณ (TV) AUDIO IN
4. ช่องสัญญาณ AC IN

ด้านบน



1.  (เปิด/ปิด)
กดเพื่อเปิดเครื่อง หรือปรับให้เครื่องเข้าสู่โหมดสแตนด์บาย
 2.  (เล่น)*
 (หยุด)
 3.  (ก่อนหน้า)/  (ถัดไป)
TUNING -/+
 4.  (เปิด/ปิด)
 5. GESTURE ON/OFF
 6. BLUETOOTH/  PAIRING พร้อมไฟแสดงสถานะ
FUNCTION
 7. MEGA BASS พร้อมไฟแสดงสถานะ
 8. PARTY LIGHT
W.PARTY CHAIN
FIESTA
 9. จอแสดงผล
 10. เซ็นเซอร์ GESTURE CONTROL
 11. ช่องต่อ  (USB) REC/PLAY
 12. ช่องสัญญาณ MIC1
ช่องสัญญาณ MIC2/GUITAR
 13. MIC ECHO
VOICE CHANGER/  VOCAL FADER
GUITAR
 14. MIC/GUITAR LEVEL -/+
 15. VOLUME -/+*
ปรับระดับเสียง
 16. SOUND FIELD
 17. PLAYBACK
DJ
SAMPLER
KARAOKE
- *  (เล่น) และ + มีปุ่มนูนสัมผัส ใช้ปุ่มนูนสัมผัสนี้เป็นตำแหน่งอ้างอิงในขณะที่ใช้งานเครื่องเสียง

หัวข้อที่เกี่ยวข้อง

- เกี่ยวกับไฟแสดงสถานะ
- [CHILD LOCK] จะปรากฏขึ้น เมื่อท่านใช้การควบคุมใด ๆ บนเครื่องเสียง
- การใช้ที่ใส่ไมโครโฟน

รีโมทคอนโทรล

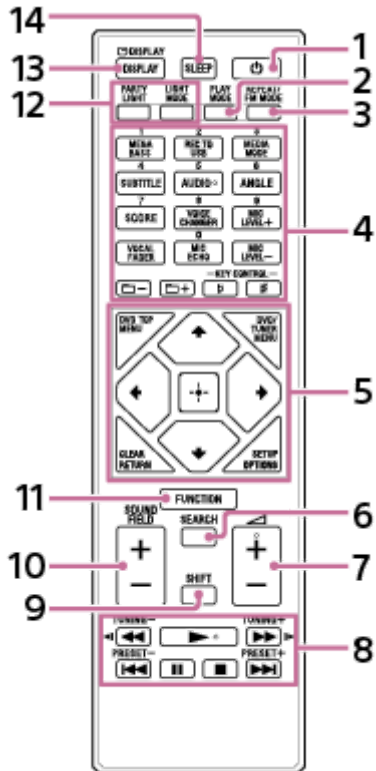

1. ๑ (เปิด/ปิด)
2. PLAY MODE
3. REPEAT/FM MODE
4. ปุ่มตัวเลข (0 – 9)^{*1 *2}
 MEGA BASS
 REC TO USB
 MEDIA MODE
 SUBTITLE
 AUDIO^{*2}
 ANGLE
 SCORE
 VOICE CHANGER
 MIC LEVEL +/-
 VOCAL FADER
 MIC ECHO
 (โพลเดอ์) +/-
 KEY CONTROL **b** (แฟลต) / **#** (ชาร์ป)
5. DVD TOP MENU
 DVD/TUNER MENU
 CLEAR^{*1}
 RETURN
 SETUP^{*1}
 OPTIONS

▲ (ขึ้น)/ ▼ (ลง)/ ◀ (ซ้าย)/ ▶ (ขวา)
⊞ (ตกลง)

6. SEARCH

7. ◀ (ระดับเสียง) +/-*2

8. ◀◀ (กรอไปข้างหลังแบบเร็ว)/ ▶▶ (กรอไปข้างหน้าแบบเร็ว)
◀◀ (กรอไปข้างหลังแบบช้า)/ ▶▶ (กรอไปข้างหน้าแบบช้า)
TUNING -/+
▶ (เล่น)*2
◀◀ (ก่อนหน้า)/ ▶▶ (ถัดไป)
PRESET -/+
⏏ (พัก)
■ (หยุด)

9. SHIFT*1

10. SOUND FIELD +/-

11. FUNCTION

12. PARTY LIGHT
LIGHT MODE

13. ◻ DISPLAY*1
DISPLAY

14. SLEEP

*1 ปุ่มนี้จะเป็นสีชมพู เมื่อต้องการใช้ปุ่มนี้ ให้กดปุ่ม SHIFT (9) ค้างไว้และกดปุ่มนี้

*2 ปุ่มตัวเลข 5/AUDIO, ◀ (ระดับเสียง) + และ ▶ (เล่น) เป็นปุ่มนูนสัมผัส ใช้ปุ่มนูนสัมผัสนี้เป็นตำแหน่งอ้างอิงในขณะใช้งานเครื่องเสียง

แผ่นดิสก์หรือไฟล์ในแผ่นดิสก์/อุปกรณ์ USB ที่เล่นได้

เครื่องเสียงรองรับรูปแบบของไฟล์และแผ่นดิสก์ต่อไปนี้

แผ่นดิสก์ที่เล่นได้

- DVD VIDEO
- DVD-R/-RW ในรูปแบบ DVD VIDEO หรือโหมตริดีโอ
- DVD+R/+RW ในรูปแบบ DVD VIDEO
- VIDEO CD (แผ่นดิสก์เวอร์ชัน แผ่นดิสก์ 1.0, 1.1 และ 2.0)
- Super VCD
- CD-R/-RW/-ROM ในรูปแบบ VIDEO CD หรือรูปแบบ Super VCD
- AUDIO CD
- CD-R/-RW ในรูปแบบ AUDIO CD
- CD-R/-RW/-ROM ในรูปแบบ DATA CD*1 ที่มีไฟล์ MP3 (.mp3)*2*3, ไฟล์ MPEG4 (.mp4/.m4v)*3*4, ไฟล์ Xvid (.avi) และสอดคล้องกับมาตรฐาน ISO 9660*5 Level 1/Level 2 หรือ Joliet (รูปแบบเพิ่มเติม)
- DVD-R/-RW/-ROM/+R/+RW ในรูปแบบ DATA DVD*1 ที่มีไฟล์ MP3 (.mp3)*2*3, ไฟล์ MPEG4 (.mp4/.m4v)*3*4*6, ไฟล์ Xvid (.avi)*6*7 และสอดคล้องกับระบบ UDF (Universal Disk Format)

ไฟล์ในอุปกรณ์ USB ที่เล่นได้

- ดนตรี:
ไฟล์ MP3 (.mp3)*2*3, ไฟล์ WMA (.wma)*3*8, ไฟล์ AAC (.m4a/.mp4/.3gp)*3*9, ไฟล์ WAV (.wav)*3
- วิดีโอ:
ไฟล์ MPEG4 (.mp4/.m4v)*3*4*6, ไฟล์ Xvid (.avi)*6*7

*1 DATA CD/DATA DVD ที่สร้างขึ้นในรูปแบบ Packet Write หรือที่ไม่ได้เปิดการเขียนแผ่นดิสก์อย่างถูกต้อง จะไม่สามารถเล่นได้

*2 MP3 (MPEG 1 Audio Layer 3) เป็นรูปแบบมาตรฐานที่กำหนดโดย ISO/MPEG สำหรับข้อมูลเสียงที่มีการบีบอัด ไฟล์ MP3 ต้องเป็นรูปแบบ MPEG 1 Audio Layer 3 ไฟล์เสียง MP3 PRO สามารถเล่นเป็นไฟล์ MP3

*3 ไฟล์ที่มีการคุ้มครองลิขสิทธิ์ (Digital Rights Management หรือระบบจัดการลิขสิทธิ์ดิจิทัล) จะไม่สามารถเล่นโดยเครื่องเสียงนี้ได้

*4 ไฟล์ MPEG4 ต้องได้รับการบันทึกในรูปแบบของไฟล์ MP4 ตัวแปลงสัญญาณวิดีโอและตัวแปลงสัญญาณเสียงที่รองรับมีดังต่อไปนี้:

- ตัวแปลงสัญญาณวิดีโอ: MPEG4 Simple Profile (ไม่รองรับ AVC)

- ตัวแปลงสัญญาณเสียง AAC-LC (ไม่รองรับ HE-AAC)

*5 รูปแบบลอจิกของไฟล์และไฟล์เดอริใน CD-ROM ที่กำหนดมาตรฐานโดย ISO (International Organization for Standardization หรือองค์การระหว่างประเทศว่าด้วยการมาตรฐาน)

*6 ไฟล์วิดีโอที่มีขนาดใหญ่กว่า 720 (กว้าง) x 576 (สูง) พิกเซลหรือมีอัตราส่วนความกว้างต่อความยาวสูงจะไม่สามารถเล่นได้

*7 Xvid ไฟล์ที่มีความยาวมากกว่า 2 ชั่วโมง หรือไฟล์ที่ถูกรวมเข้าด้วยกันจากไฟล์ Xvid ตั้งแต่สองไฟล์ขึ้นไป อาจไม่สามารถเล่นได้

*8 ไฟล์ WMA ในรูปแบบ WMA DRM, WMA Lossless หรือ WMA PRO จะไม่สามารถเล่นได้

*9 ไฟล์ AAC ในรูปแบบ AAC DRM และ AAC Lossless หรือที่เข้ารหัสไว้ที่ 96 kHz จะไม่สามารถเล่นได้

หมายเหตุ

- เครื่องจะพยายามเล่นข้อมูลต่าง ๆ ตามนามสกุลที่ระบุข้างต้น แม้ว่าข้อมูลนั้นจะไม่ได้อยู่ในรูปแบบที่เครื่องรองรับก็ตาม การเล่นข้อมูลเหล่านี้อาจทำให้เกิดเสียงดังรบกวน ซึ่งอาจส่งผลให้ระบบลำโพงเกิดความเสียหายได้
- ท่านไม่สามารถเล่นแผ่นดิสก์/ไฟล์ต่อไปนี้ได้:

- CPRM (Content Protection for Recordable Media) ที่เข้ากันได้กับ DVD-R/-RW และบันทึกอยู่ในโปรแกรม Copy-Once
- แผ่นดิสก์ที่มีรูปร่างไม่เป็นไปตามมาตรฐาน (เช่น หัวใจ สีเหลี่ยม รูปดาว)
- แผ่นดิสก์ที่มีเทปกาว กระดาษหรือสติ๊กเกอร์ติดอยู่
- ไฟล์ที่มีการเข้ารหัสลับหรือป้องกันด้วยรหัสผ่าน

หมายเหตุเกี่ยวกับ CD-R/-RW และ DVD-R/-RW/+R/+RW

- ในบางกรณี ท่านจะไม่สามารถเล่น CD-R/-RW และ DVD-R/-RW/+R/+RW ในเครื่องเสียงนี้ได้ เนื่องจากคุณภาพการบันทึกหรือลักษณะของแผ่นดิสก์ หรือลักษณะเฉพาะของอุปกรณ์บันทึกและซอฟต์แวร์การเขียนแก่ โปรดดูข้อมูลเพิ่มเติมจากคู่มือการใช้งานของอุปกรณ์บันทึกดังกล่าว
- ฟังก์ชันเล่นแผ่นดิสก์บางฟังก์ชันอาจใช้งานไม่ได้กับ DVD+R/+RW แม้ว่าได้ปิดการเขียนแผ่นดิสก์ถูกต้องแล้วก็ตาม ในกรณีนี้ให้อ่านข้อมูลแผ่นดิสก์โดยใช้การเล่นแบบปกติ

หมายเหตุเกี่ยวกับแผ่นดิสก์

- ผลิตภัณฑ์นี้ได้รับการออกแบบให้สามารถเล่นแผ่นที่สอดคล้องกับมาตรฐาน Compact Disc (CD)
- DualDisc และแผ่นดิสก์เพลงบางแผ่นที่มีการเข้ารหัสโดยใช้เทคโนโลยีการคุ้มครองลิขสิทธิ์ไม่สอดคล้องกับมาตรฐาน CD ดังนั้นแผ่นดิสก์เหล่านี้อาจไม่สามารถใช้งานร่วมกับผลิตภัณฑ์นี้ได้

หมายเหตุเกี่ยวกับแผ่นดิสก์แบบหลายเซสชัน

เครื่องเสียงสามารถเล่นเซสชันในแผ่นดิสก์ได้ต่อเนื่อง เมื่อได้บันทึกเซสชันเหล่านั้นไว้เป็นรูปแบบเซสชันเดียวกันกับเซสชันแรก แต่ไม่สามารถรับประกันการเล่นได้แต่อย่างใด

หมายเหตุเกี่ยวกับการเล่น DVD VIDEO และ VIDEO CD

ระบบเล่นบางระบบของแผ่น DVD VIDEO หรือ VIDEO CD อาจถูกจำกัดโดยเจตนาจากผู้ผลิตซอฟต์แวร์ ดังนั้น คุณลักษณะเกี่ยวกับการเล่นบางอย่างจึงอาจใช้ไม่ได้ โปรดอ่านคู่มือการใช้งาน DVD VIDEO หรือ VIDEO CD

หมายเหตุเกี่ยวกับไฟล์ที่เล่นได้

- การเล่นแผ่นอาจใช้เวลาเริ่มต้นนาน ในกรณีที่:
 - แผ่น DATA CD/DATA DVD/อุปกรณ์ USB ได้รับการบันทึกข้อมูลโดยมีโครงสร้างโฟลเดอร์ที่ซับซ้อน
 - เพิ่งจะเล่นไฟล์เสียงหรือไฟล์วิดีโอในอีกโฟลเดอร์หนึ่ง
 - มีโฟลเดอร์หรือไฟล์จำนวนมากในอุปกรณ์ USB
- เครื่องเสียงนี้จะสามารถเล่นแผ่น DATA CD/DATA DVD หรืออุปกรณ์ USB ได้ในสภาพดังต่อไปนี้:
 - ความลึกของโฟลเดอร์สูงสุด 8 โฟลเดอร์
 - สูงสุด 300 โฟลเดอร์
 - จำนวนไฟล์สูงสุด 999 ไฟล์ในแผ่นดิสก์หนึ่งแผ่น
 - จำนวนไฟล์สูงสุด 2,000 ไฟล์ในอุปกรณ์ USB หนึ่งชิ้น
 - จำนวนไฟล์สูงสุด 650 ไฟล์ในหนึ่งโฟลเดอร์

จำนวนเหล่านี้อาจแตกต่างกัน โดยขึ้นอยู่กับข้อกำหนดค่าไฟล์หรือโฟลเดอร์

- โฟลเดอร์ที่ไม่มีไฟล์เสียงหรือไฟล์วิดีโอจะถูกข้ามไป
- ไฟล์ที่ถ่ายโอนโดยอุปกรณ์อย่างเช่น คอมพิวเตอร์ อาจไม่สามารถเล่นตามลำดับที่ถ่ายโอนมา

- เครื่องเสียงนี้อาจไม่สามารถจัดลำดับการเล่นได้ ทั้งนี้ขึ้นอยู่กับซอฟต์แวร์ที่ใช้ในการสร้างไฟล์เสียงหรือไฟล์วิดีโอดังกล่าว
- ไม่รับประกันว่าจะสามารถใช้กับสื่อบันทึก อุปกรณ์บันทึก และซอฟต์แวร์การเข้ารหัส/การเขียนในรูปแบบที่รองรับได้ทุกประเภท
- ภาพอาจไม่ชัดเจนหรือเสียงอาจขาดหาย ทั้งนี้ขึ้นอยู่กับไฟล์ Xvid

หมายเหตุเกี่ยวกับอุปกรณ์ USB

- ไม่รับประกันว่าเครื่องเสียงนี้จะสามารถใช้งานร่วมกับอุปกรณ์ USB ได้ทุกประเภท
- อย่าต่อเครื่องเสียงกับอุปกรณ์ USB ผ่าน USB ฮับ
- สำหรับอุปกรณ์ USB บางตัวที่เชื่อมต่ออยู่ อาจมีการหน่วงเวลาก่อนที่เครื่องเสียงนี้จะทำงาน
- ลำดับการเล่นของเครื่องเสียงอาจแตกต่างจากลำดับการเล่นของอุปกรณ์ USB ที่เชื่อมต่ออยู่
- ก่อนใช้งานอุปกรณ์ USB ต้องตรวจสอบให้แน่ใจว่าในอุปกรณ์ USB ไม่มีไฟล์ที่มีไวรัส

การเคลื่อนย้ายเครื่อง

เครื่องเสียงมีล้อรถเข็นเพื่อให้ท่านสามารถเข็นได้อย่างง่ายดาย

ล้อรถเข็นสามารถไต่บนพื้นผิวเรียบเท่านั้น ใช้คนสองคนยกเครื่องเสียงเมื่ออยู่บนพื้นผิวที่ไม่เรียบ โดยใช้ที่จับของเครื่องเสียง การจัดวางมือไว้ในตำแหน่งที่ถูกต้องในขณะที่เคลื่อนย้ายเครื่องเป็นขั้นตอนที่สำคัญอย่างยิ่ง เพื่อป้องกันการเกิดการบาดเจ็บและ/หรือทรัพย์สินเสียหายได้

ก่อนเคลื่อนย้ายเครื่อง ให้ถอดสายทั้งหมดออก

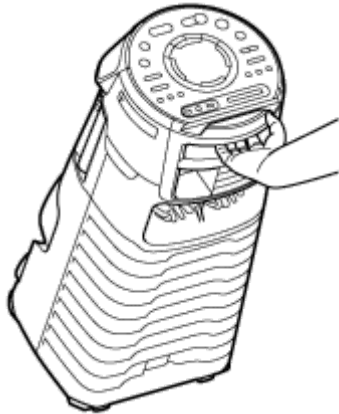

หมายเหตุ

- ใช้ความระมัดระวังอย่างยิ่งเมื่อเคลื่อนย้ายเครื่องเสียงบนทางลาด
- อย่าเคลื่อนย้ายเครื่องเสียงขณะที่มีคน กระเป๋า ฯลฯ อยู่บนเครื่องเสียง
- อย่าให้เด็กเล็กหรือทารกอยู่ใกล้ขณะเคลื่อนย้ายเครื่องเสียง
- อย่าใช้ที่ใส่ไมโครโฟนขณะเคลื่อนย้ายเครื่อง
- พับเก็บที่ใส่ไมโครโฟนก่อนเคลื่อนย้ายเครื่อง

ต่อเครื่องเสียงเข้ากับเต้ารับ AC

- 1 ใส่ปลั๊กสายไฟ AC (ที่ใหม่มา) เข้ากับช่องสัญญาณ AC IN ที่อยู่หลังเครื่องเสียงให้แน่น จากนั้นเสียบเข้ากับเต้ารับ AC (①)

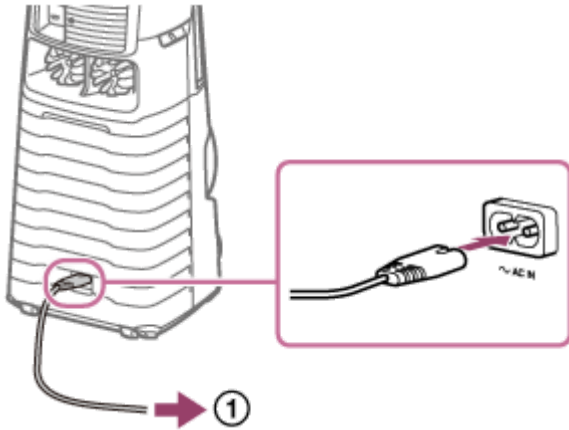

เครื่องเสียงจะทำงานในโหมดสแตนด์บายและแสงไฟจะกะพริบโดยอัตโนมัติ

หัวข้อที่เกี่ยวข้อง

- การเปิดเครื่อง
- การปิดโหมดสแตนด์บาย

การใส่แบตเตอรี่ในรีโมทคอนโทรล

- 1 ใส่แบตเตอรี่ R03 (ขนาด AAA) สองก้อนที่ใหม่มาด้วย โดยจัดให้ตรงขั้ว

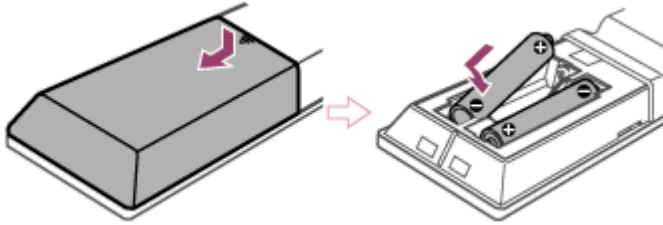

เมื่อต้องการส่งงานเครื่องเสียงโดยใช้รีโมทคอนโทรล

หันรีโมทคอนโทรลให้ตรงกับเซ็นเซอร์รีโมทคอนโทรลของเครื่องเสียง

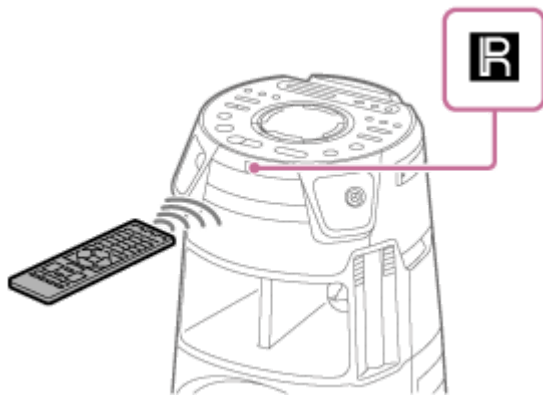

คำแนะนำ

- อย่าใส่แบตเตอรี่เก่าและใหม่ปนกันหรือใช้แบตเตอรี่หลายประเภทพร้อม ๆ กัน
- หากท่านไม่ได้ใช้รีโมทคอนโทรลเป็นเวลานาน ให้ถอดแบตเตอรี่ออก เพื่อหลีกเลี่ยงความเสียหายจากแบตเตอรี่รั่วหรือสนิมกัดกร่อน

การเปิดเครื่อง

1 กด (เปิด/ปิด)

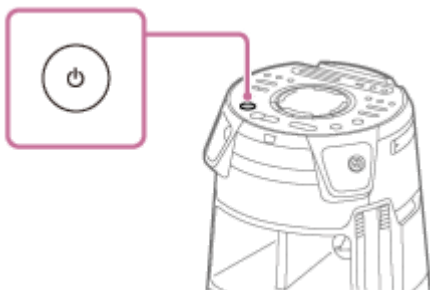

หัวข้อที่เกี่ยวข้อง

- การปิดเครื่อง (โหมดสแตนด์บาย)
- ต่อเครื่องเสียงเข้ากับเต้ารับ AC

การปิดเครื่อง (โหมดสแตนด์บาย)

1 กด (เปิด/ปิด)

[STANDBY] จะกะพริบบนจอแสดงผล

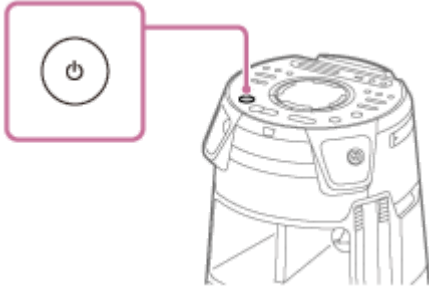

หัวข้อที่เกี่ยวข้อง

- ฟังก์ชัน Auto Standby
- การใช้ฟังก์ชันสแตนด์บาย BLUETOOTH

ฟังก์ชัน Auto Standby

เครื่องเสียงจะเข้าสู่โหมดสแตนด์บายโดยอัตโนมัติภายในประมาณ 15 นาที เมื่อไม่มีการใช้งานหรือไม่มีสัญญาณเสียงออกมา ในครั้งแรกที่ซื้อเครื่อง ฟังก์ชัน Auto Standby จะถูกตั้งเป็นเปิด

หมายเหตุ

- ฟังก์ชัน Auto Standby จะไม่ทำงานในกรณีต่อไปนี้:
 - ขณะกำลังใช้งานฟังก์ชัน TUNER FM
 - เมื่อเปิดใช้งานตัวตั้งเวลาปิดระบบ (Sleep Timer)
 - เมื่ออุปกรณ์ภายนอกต่อกับช่องสัญญาณ MIC1 หรือช่องสัญญาณ MIC2/GUITAR
 - เมื่อเครื่องเสียงเป็นเครื่องลูกข่ายงานเลี้ยงสำหรับฟังก์ชัน Party Chain ไร้สาย หรือเป็นเครื่องลูกข่ายสำหรับฟังก์ชัน Stereo Pair

เมื่อต้องการปิด/เปิดฟังก์ชัน Auto Standby

1. กด OPTIONS

เมนูตัวเลือกจะปรากฏบนจอแสดงผล

2. กด **▲** (ขึ้น)/ **▼** (ลง) ซ้ำ ๆ เพื่อเลือก [AutoSTBY] จากนั้นกด **⊕** (ตกลง)

3. กด **▲** (ขึ้น)/ **▼** (ลง) ซ้ำ ๆ เพื่อเลือก [ON] หรือ [OFF] จากนั้นกด **⊕** (ตกลง)

เมื่อต้องการออกจากเมนูตัวเลือก

กด OPTIONS

คำแนะนำ

- [AutoSTBY] จะกะพริบบนจอแสดงผลอยู่ประมาณ 2 นาที ก่อนที่จะเข้าสู่โหมดสแตนด์บาย

การติดตั้งทีวี

ก่อนต่อสายสัญญาณ ต้องตรวจสอบให้แน่ใจว่าได้ถอดสายไฟ AC ออกเรียบร้อยแล้ว

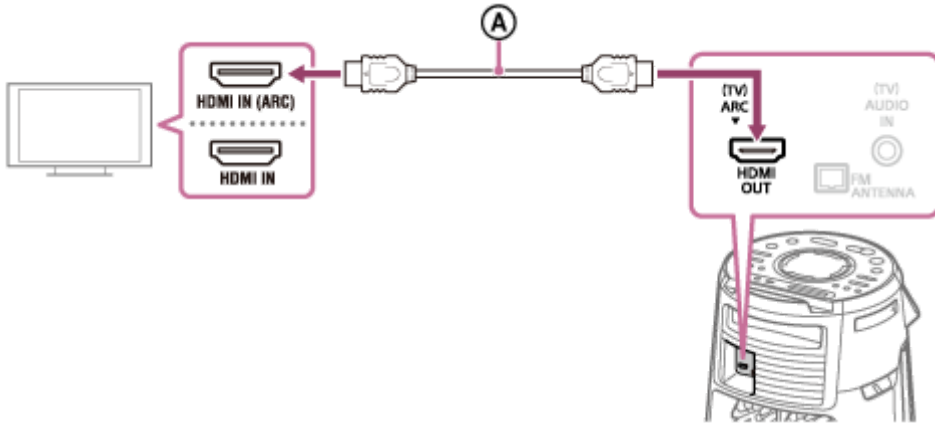

Ⓐ : สายสัญญาณ HDMI ความเร็วสูงพร้อมอีเทอร์เน็ต (ไม่ได้ให้มาด้วย)

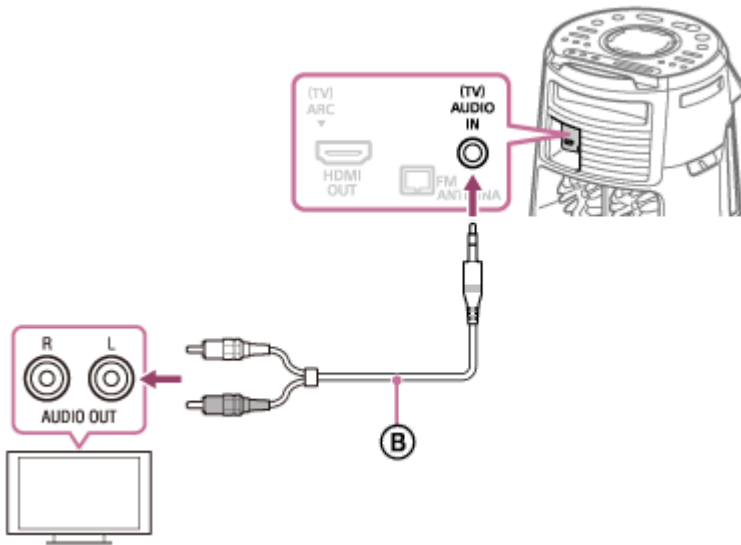

Ⓑ : สายสัญญาณเสียง (ไม่ได้ให้มาด้วย)

เลือกวิธีการเชื่อมต่อตามข้อต่อที่เครื่องทีวีของท่าน

ข้อต่อเข้าที่มีในทีวีของท่าน	ข้อต่อ HDMI ที่มี "ARC" ^{*1}	ข้อต่อ HDMI โดยไม่มี "ARC"	ไม่มี ข้อต่อ HDMI
เมื่อต้องการดูวิดีโอ	Ⓐ	Ⓐ	ไม่มี
เมื่อต้องการฟังเสียงทีวี ^{*2}	Ⓐ	Ⓑ	Ⓑ

*1 ฟังก์ชัน Audio Return Channel (ARC) ช่วยให้สามารถฟังเสียงทีวีผ่านเครื่องเสียงได้ เพียงต่อสาย HDMI เมื่อต้องการตั้งค่าฟังก์ชัน ARC ในเครื่องเสียงนี้ โปรดดู **คู่มือการตั้งค่า** หากต้องการตรวจสอบว่าฟังก์ชัน ARC ในทีวีของท่านสามารถใช้งานร่วมกันได้หรือไม่ โปรดดูจากคู่มือการใช้งานที่ให้มาพร้อมกับทีวีของท่าน

*2 เมื่อต้องการฟังเสียงทีวี ให้กด FUNCTION ซ้ำ ๆ เพื่อเลือก [TV]

เมื่อต้องการเปลี่ยนระบบสี (ยกเว้นรุ่นสำหรับละตินอเมริกา บราซิล ยุโรป และรัสเซีย)

ตั้งค่าระบบสีตามระบบสีทีวีของท่าน

ทุกครั้งที่ท่านดำเนินการตามขั้นตอนด้านล่าง ระบบสีจะเปลี่ยนแปลงไปดังนี้:

NTSC ↔ PAL

ใช้การควบคุมที่เครื่องเสียงเพื่อดำเนินการตามขั้นตอนดังกล่าว

1. กด  (เปิด/ปิด) เพื่อเปิดเครื่อง
2. กด FUNCTION ซ้ำ ๆ เพื่อเลือก [DVD/CD]
3. กด MIC ECHO และ MEGA BASS ค้างไว้นานกว่า 3 วินาที [NTSC] หรือ [PAL] จะปรากฏบนจอแสดงผล

คำแนะนำ

- ท่านสามารถฟังเสียงของเครื่องเสียง/เครื่องเล่นวีดีโอได้จากเครื่องเสียง (ดูการฟังดนตรีจากอุปกรณ์เสียงภายนอก ฯลฯ)
- หากเสียงที่ออกมาจากเครื่องเสียงอยู่ในระดับต่ำขณะที่ต่ออยู่กับอุปกรณ์เสริม ให้ลองปรับระดับสัญญาณเสียงออกในอุปกรณ์ที่ต่ออยู่ วิธีนี้อาจช่วยเพิ่มระดับสัญญาณเสียงออกได้ สำหรับรายละเอียด โปรดดูจากคู่มือการใช้งานอุปกรณ์ของท่าน

หมายเหตุ

- อย่าต่อเครื่องเสียงนี้เข้ากับทีวีโดยต่อผ่านเครื่องเล่นวีดีโอ
- เมื่อสัญญาณเสียงที่เข้าไปใน ขั้วต่อ HDMI OUT (TV) ARC ของเครื่องเสียงเป็นสัญญาณ Linear PCM แบบ 2 ช่องเสียงอื่น ข้อความ [CODE 01] และ [SGNL ERR] จะปรากฏบนจอแสดงผลของเครื่องเสียง (ดูเกี่ยวกับข้อความ)

การใช้งานการตั้งค่าแบบเร็ว

ก่อนใช้งานเครื่องเสียงนี้ ท่านสามารถปรับตั้งค่าพื้นฐานขั้นต่ำที่สุดได้โดยใช้การตั้งค่าแบบเร็ว

1 เชื่อมต่อเครื่องเสียงเข้ากับทีวีของท่าน (ดู [การติดตั้งทีวี](#))

2 เปิดทีวีแล้วเลือกข้อมูลที่จะใส่เข้าตามการเชื่อมต่อ

3 กด **⏻** (เปิด/ปิด) เพื่อเปิดเครื่อง

4 กด **FUNCTION** ซ้ำ ๆ เพื่อเลือก [DVD/CD]

ข้อความคำแนะนำ [Press ENTER to run QUICK SETUP.] จะปรากฏขึ้นที่ด้านล่างของจอทีวี

หมายเหตุ

- ข้อความคำแนะนำจะปรากฏขึ้น เมื่อท่านเปิดใช้งานเครื่องเสียงเป็นครั้งแรกหรือหลังจากทำการ [RESET] ([ดูการคืนการตั้งค่าเมนูการปรับตั้ง กลับไปเป็นค่าเริ่มต้น](#))

5 กด **⊕** (ตกลง) โดยไม่ต้องใส่แผ่นดิสก์

[เลือกภาษาที่ใช้] จะปรากฏบนหน้าจอทีวี รายการที่ปรากฏอาจแตกต่างกันไปตามประเทศหรือท้องถิ่น

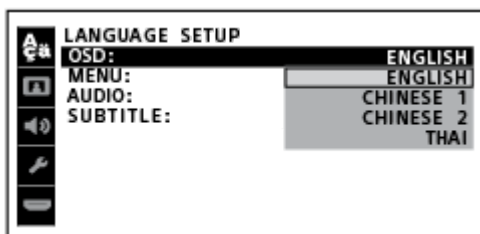

6 กด **↑** (ขึ้น)/ **↓** (ลง) ซ้ำ ๆ เพื่อเลือกภาษา จากนั้นกด **⊕** (ตกลง)

[การตั้งค่าวิดีโอ] จะปรากฏบนหน้าจอทีวี

7 กด **↑** (ขึ้น)/ **↓** (ลง) ซ้ำ ๆ เพื่อเลือกการตั้งค่าที่เหมาะสมกับประเภททีวีของท่าน จากนั้นกด **⊕** (ตกลง)

หลังจาก [การปรับตั้ง อย่างเร็วเสิร์สมูรณ] ปรากฏบนหน้าจอทีวี เครื่องจะพร้อมเล่นได้

เมื่อต้องการออกจากการตั้งค่าแบบเร็ว

กด SHIFT ค้างไว้ แล้วกด SETUP

เมื่อต้องการเปลี่ยนแปลงการตั้งค่าด้วยตนเอง

[ดูเมนูการตั้งค่า](#)

การใช้ที่ใส่ไมโครโฟน

ท่านสามารถใส่ไมโครโฟน (ไม่ได้ให้มาด้วย) ในที่ใส่ไมโครโฟน เมื่อต้องการใช้ที่ใส่ไมโครโฟน ให้ใช้นิ้วของท่านพับลงตามที่แสดงด้านล่าง

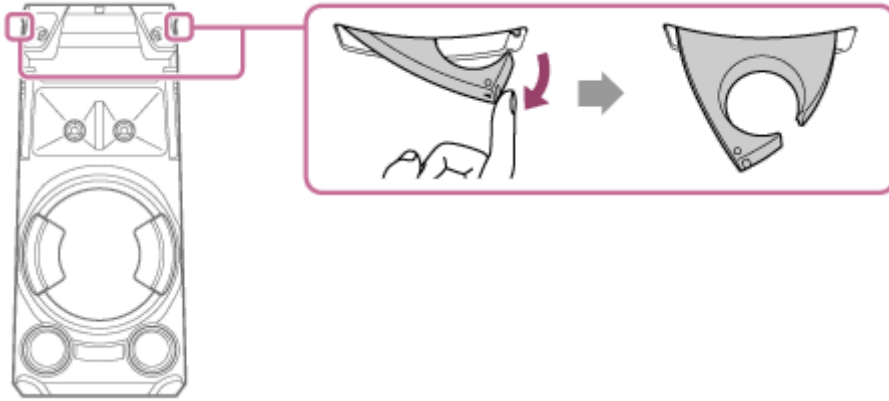

หมายเหตุ

- ที่ใส่ไมโครโฟนออกแบบมาเพื่อใส่ไมโครโฟนเท่านั้น
- อย่าถือที่ใส่ไมโครโฟนขณะเคลื่อนย้ายเครื่อง
- ก่อนใส่ไมโครโฟนในที่ใส่ไมโครโฟน ให้กด MIC/GUITAR LEVEL - ที่เครื่องเสียงซ้ำ ๆ เพื่อลดระดับเสียงของไมโครโฟนให้เบาที่สุด

หัวข้อที่เกี่ยวข้อง

- การร้องเพลงคาราโอเกะ

การปิดโหมดสาธิต

ในครั้งแรกที่ซื้อ เครื่องจะตั้งค่าเป็นโหมดสาธิตการใช้งาน เมื่อท่านต่อเครื่องเสียงเข้ากับเต้ารับ AC โดยใช้สายไฟ AC การสาธิตจะเริ่มต้นโดยอัตโนมัติ ข้อความเกี่ยวกับคุณลักษณะหลักของเครื่องเสียงนี้จะแสดงขึ้นที่จอแสดงผลและแสงไฟจะติดสว่าง

- 1 เมื่อปิดเครื่องเสียง ให้กด DISPLAY ซ้ำ ๆ จนกระทั่งการสาธิตถูกปิด (โหมดประหยัดพลังงาน)
จอแสดงผลและแสงไฟจะดับเพื่อประหยัดพลังงาน

เมื่อต้องการเปิดโหมดสาธิตการใช้งาน

กด DISPLAY

คำแนะนำ

- เมื่อต้องการปิดแสงไฟในระหว่างการสาธิต ให้กด PARTY LIGHT

การติดตั้งทีวี

ก่อนต่อสายสัญญาณ ต้องตรวจสอบให้แน่ใจว่าได้ถอดสายไฟ AC ออกเรียบร้อยแล้ว

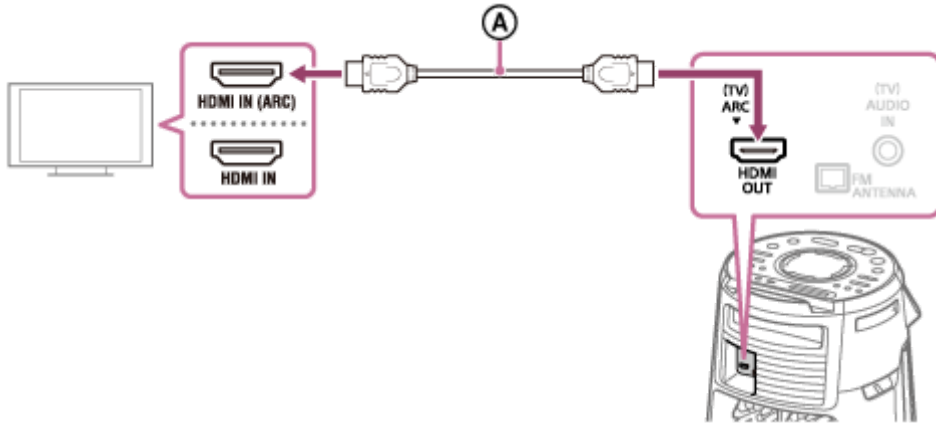

Ⓐ : สายสัญญาณ HDMI ความเร็วสูงพร้อมอีเทอร์เน็ต (ไม่ได้ให้มาด้วย)

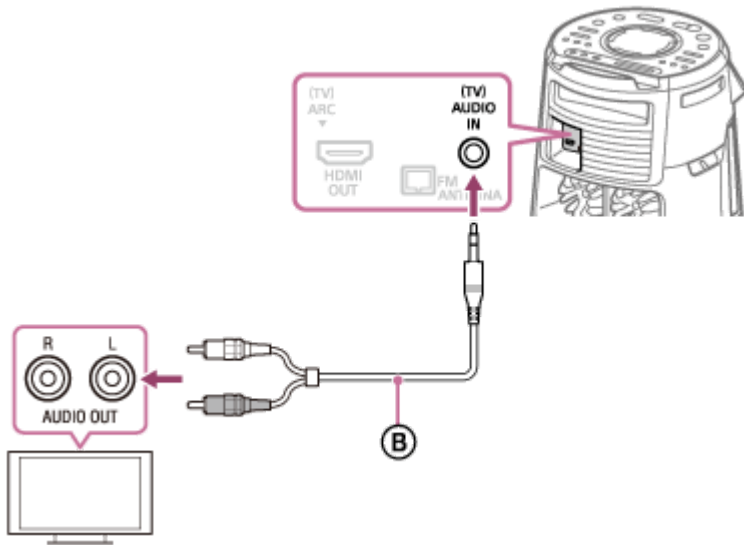

Ⓑ : สายสัญญาณเสียง (ไม่ได้ให้มาด้วย)

เลือกวิธีการเชื่อมต่อตามข้อต่อที่เครื่องทีวีของท่าน

ข้อต่อเข้าที่มีในทีวีของท่าน	ข้อต่อ HDMI ที่มี "ARC" ^{*1}	ข้อต่อ HDMI โดยไม่มี "ARC"	ไม่มี ข้อต่อ HDMI
เมื่อต้องการดูวิดีโอ	Ⓐ	Ⓐ	ไม่มี
เมื่อต้องการฟังเสียงทีวี ^{*2}	Ⓐ	Ⓑ	Ⓑ

*1 ฟังก์ชัน Audio Return Channel (ARC) ช่วยให้สามารถฟังเสียงทีวีผ่านเครื่องเสียงได้ เพียงต่อสาย HDMI เมื่อต้องการตั้งค่าฟังก์ชัน ARC ในเครื่องเสียงนี้ โปรดดู**คู่มือการตั้งค่า** หากต้องการตรวจสอบว่าฟังก์ชัน ARC ในทีวีของท่านสามารถใช้งานร่วมกันได้หรือไม่ โปรดดูจากคู่มือการใช้งานที่ให้มาพร้อมกับทีวีของท่าน

*2 เมื่อต้องการฟังเสียงทีวี ให้กด FUNCTION ซ้ำ ๆ เพื่อเลือก [TV]

เมื่อต้องการเปลี่ยนระบบสี (ยกเว้นรุ่นสำหรับละตินอเมริกา บราซิล ยุโรป และรัสเซีย)

ตั้งค่าระบบสีตามระบบสีทีวีของท่าน

ทุกครั้งที่ท่านดำเนินการตามขั้นตอนด้านล่าง ระบบสีจะเปลี่ยนแปลงไปดังนี้:

NTSC ↔ PAL

ใช้การควบคุมที่เครื่องเสียงเพื่อดำเนินการตามขั้นตอนดังกล่าว

1. กด **⏻** (เปิด/ปิด) เพื่อเปิดเครื่อง
2. กด FUNCTION ซ้ำ ๆ เพื่อเลือก [DVD/CD]
3. กด MIC ECHO และ MEGA BASS ค้างไว้นานกว่า 3 วินาที [NTSC] หรือ [PAL] จะปรากฏบนจอแสดงผล

คำแนะนำ

- ท่านสามารถฟังเสียงของเครื่องเสียง/เครื่องเล่นวีดีโอได้จากเครื่องเสียง (ดูการฟังดนตรีจากอุปกรณ์เสียงภายนอก ฯลฯ)
- หากเสียงที่ออกมาจากเครื่องเสียงอยู่ในระดับต่ำขณะที่ต่ออยู่กับอุปกรณ์เสริม ให้ลองปรับระดับสัญญาณเสียงออกในอุปกรณ์ที่ต่ออยู่ วิธีนี้อาจช่วยเพิ่มระดับสัญญาณเสียงออกได้ สำหรับรายละเอียด โปรดดูจากคู่มือการใช้งานอุปกรณ์ของท่าน

หมายเหตุ

- อย่าต่อเครื่องเสียงนี้เข้ากับทีวีโดยต่อผ่านเครื่องเล่นวีดีโอ
- เมื่อสัญญาณเสียงที่เข้าไปใน ขั้วต่อ HDMI OUT (TV) ARC ของเครื่องเสียงเป็นสัญญาณ Linear PCM แบบ 2 ช่องเสียงอื่น ข้อความ [CODE 01] และ [SGNL ERR] จะปรากฏบนจอแสดงผลของเครื่องเสียง (ดูเกี่ยวกับข้อความ)

การใช้ฟังก์ชัน การควบคุม HDMI

การต่อทีวีที่ใช้งานกับฟังก์ชัน การควบคุม HDMI * ได้ โดยใช้สายสัญญาณ HDMI (สายสัญญาณ HDMI ความเร็วสูงพร้อมอีเทอร์เน็ต ซึ่งเป็นอุปกรณ์ที่ไม่ได้ให้มาด้วย) จะช่วยให้คุณส่งงานอุปกรณ์ได้อย่างง่ายดายด้วยรีโมทคอนโทรลของทีวี ท่านสามารถใช้งานฟังก์ชันต่อไปนี้ด้วยฟังก์ชัน การควบคุม HDMI

- ฟังก์ชัน System Power Off
- ฟังก์ชัน System Audio Control
- ฟังก์ชัน Audio Return Channel (ARC)
- ฟังก์ชัน One-Touch Play
- ฟังก์ชัน Remote Easy Control
- ฟังก์ชัน Language Follow

* การควบคุม HDMI คือมาตรฐานที่ใช้โดย CEC (Consumer Electronics Control หรือการควบคุมเครื่องใช้ไฟฟ้าของผู้บริโภค) ซึ่งทำให้อุปกรณ์ HDMI (High-Definition Multimedia Interface หรือระบบส่งสัญญาณมัลติมีเดียความละเอียดสูง) สามารถควบคุมกันเองได้

หมายเหตุ

- ฟังก์ชันเหล่านี้อาจใช้กับอุปกรณ์ที่ผลิตโดยบริษัทผู้ผลิตอื่นนอกจาก Sony ได้เช่นกัน แต่จะไม่สามารถรับประกันการทำงานได้

การจับคู่เพื่อใช้ฟังก์ชัน การควบคุม HDMI

1 กด SHIFT ค้างไว้ แล้วกด SETUP

เมนูตั้งค่าจะปรากฏบนหน้าจอทีวี

2 ตั้งค่า [ตั้งค่า HDMI] – [การควบคุมสำหรับ HDMI] เป็น [เปิด]

ในครั้งแรกที่ซื้อเครื่อง การตั้งค่านี้จะถูกตั้งเป็น [เปิด] สำหรับรายละเอียด โปรดดู [เมนูการตั้งค่า](#)

เปิดใช้งานการตั้งค่าฟังก์ชัน การควบคุม HDMI ของทีวีที่ต่อกับเครื่องเสียง

หากท่านเปิดใช้งานฟังก์ชัน การควบคุม HDMI (“BRAVIA” Sync) เมื่อใช้ทีวีที่ผลิตโดย Sony ฟังก์ชัน การควบคุม HDMI ของเครื่องเสียงจะถูกเปิดใช้งานโดยอัตโนมัติ เมื่อการตั้งค่าเสร็จสมบูรณ์ [COMPLETE] จะปรากฏบนจอแสดงผล

ฟังก์ชัน System Power Off

เมื่อท่านปิดทีวี เครื่องเสียงจะปิดการทำงานโดยอัตโนมัติ

1. กด SHIFT ค้างไว้ แล้วกด SETUP

เมนูตั้งค่าจะปรากฏบนหน้าจอทีวี

2. ตั้งค่า [ตั้งค่า HDMI] – [พร้อมเชื่อมต่อกับทีวี] เป็น [เปิด] หรือ [อัตโนมัติ]

ในครั้งแรกที่ซื้อเครื่อง การตั้งค่านี้จะถูกตั้งเป็น [อัตโนมัติ] สำหรับรายละเอียด โปรดดู [เมนูการตั้งค่า](#)

หมายเหตุ

- อุปกรณ์ที่เชื่อมต่ออาจไม่ปิดการทำงาน ทั้งนี้ขึ้นอยู่กับสถานะของอุปกรณ์

ฟังก์ชัน System Audio Control

หากท่านเปิดเครื่องเสียงขณะที่กำลังดูทีวีอยู่ เสียงทีวีจะถูกส่งผ่านลำโพงของเครื่องเสียง ท่านสามารถปรับระดับเสียงของเครื่องเสียงได้โดยใช้รีโมทคอนโทรลของทีวี

หากเสียงทีวีออกมจากลำโพงของเครื่องเสียงในครั้งก่อนหน้าที่ท่านดูทีวี เครื่องเสียงจะเปิดทำงานโดยอัตโนมัติเมื่อท่านเปิดทีวีอีกครั้ง นอกจากนี้ ยังสามารถสั่งงานโดยใช้เมนูของทีวีได้เช่นกัน สำหรับรายละเอียด โปรดดูจากคู่มือการใช้งานเครื่องทีวีของท่าน

หมายเหตุ

- ระดับเสียงของเครื่องเสียงจะแสดงขึ้นบนหน้าจอทีวี ทั้งนี้ขึ้นอยู่กับเครื่องทีวี โดยอาจแตกต่างไปจากระดับเสียงที่จอแสดงผล
- การตั้งค่าทีวีบางอย่างอาจทำให้ไม่สามารถใช้งานฟังก์ชัน System Audio Control ได้ สำหรับรายละเอียด โปรดดูจากคู่มือการใช้งานเครื่องทีวีของท่าน

ฟังก์ชัน Audio Return Channel (ARC)

หากเครื่องเสียงต่อเข้ากับขั้วต่อ HDMI IN ของทีวีที่สามารถใช้กับฟังก์ชัน Audio Return Channel (ARC) ท่านสามารถฟังเสียงทีวีจากลำโพงของเครื่องเสียงได้โดยไม่ต้องต่อสายสัญญาณเสียง (ไม่ได้ให้มาด้วย)

1. กด SHIFT ค้างไว้ แล้วกด SETUP
เมนูตั้งค่าจะปรากฏบนหน้าจอทีวี
2. ตั้งค่า [ตั้งค่า HDMI] – [AUDIO RETURN CHANNEL] เป็น [เปิด]
ในครั้งแรกที่ซื้อเครื่อง การตั้งค่านี้จะถูกตั้งเป็น [เปิด] สำหรับรายละเอียด โปรดดู [เมนูการตั้งค่า](#)

หมายเหตุ

- หากทีวีไม่สามารถใช้งานกับฟังก์ชัน Audio Return Channel (ARC) ได้ ท่านจะต้องต่อสายสัญญาณเสียง (ไม่ได้ให้มาด้วย)

ฟังก์ชัน One-Touch Play

เมื่อท่านกด ► (เล่น) ในฟังก์ชัน DVD/CD หรือ USB ทีวีจะเปิดโดยอัตโนมัติ สัญญาณเข้าของทีวีจะเปลี่ยนเป็นสัญญาณเข้า HDMI ที่เครื่องเสียงที่เชื่อมต่ออยู่

หมายเหตุ

- ในทีวีบางรุ่น ส่วนเริ่มต้นของเนื้อหาที่กำลังเล่นอยู่อาจมีการเล่นไม่ถูกต้อง

ฟังก์ชัน Remote Easy Control

ท่านสามารถเลือกเครื่องเสียงได้โดยใช้ SYNC MENU และสั่งงานเครื่องเสียง

ฟังก์ชันนี้สามารถใช้งานได้หากทีวีรองรับเมนูการเชื่อมโยง สำหรับรายละเอียด โปรดดูจากคู่มือการใช้งานเครื่องทีวีของท่าน

หมายเหตุ

- ในเมนูการเชื่อมโยงของทีวี ทีวีจะทำการจดจำเครื่องเสียงเป็น “เครื่องเล่น” (Player)
- การทำงานบางอย่างอาจไม่สามารถทำได้ในทีวีบางรุ่น

ฟังก์ชัน Language Follow

เมื่อเปลี่ยนภาษาสำหรับการแสดงผลบนหน้าจอของทีวี ภาษาสำหรับการแสดงผลบนหน้าจอของเครื่องเสียงจะเปลี่ยนด้วยเช่นกัน

หัวข้อที่เกี่ยวข้อง

- [การติดตั้งทีวี](#)

การฟังดนตรีจากอุปกรณ์เสียงภายนอก ฯลฯ

ท่านสามารถฟังดนตรีจากอุปกรณ์เสียงภายนอกได้โดยต่ออุปกรณ์เข้ากับเครื่องเสียงด้วยสายสัญญาณเสียง (ไม่ได้ให้มาด้วย)

- 1 กด  (ระดับเสียง) - (หรือกด VOLUME - ที่เครื่องเสียง) ซ้ำ ๆ จนกระทั่ง [VOL MIN] ปรากฏบนจอแสดงผล
- 2 ต่ออุปกรณ์เสียงภายนอกและช่องสัญญาณ (TV) AUDIO IN ที่เครื่องเสียงด้วยสายสัญญาณเสียง

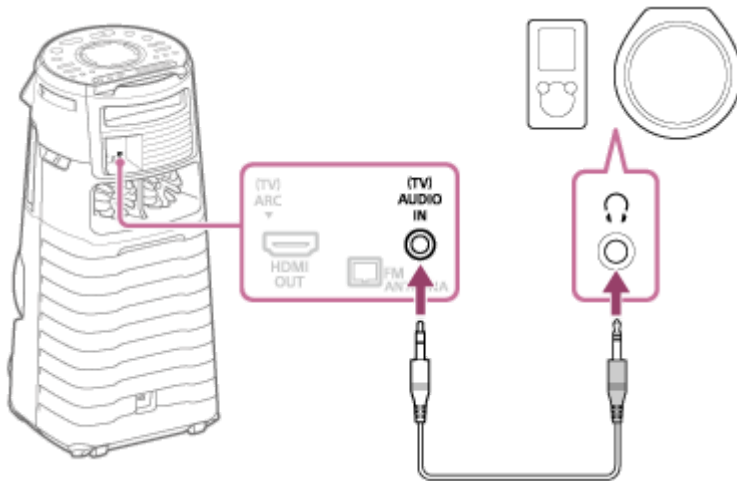

- 3 กด FUNCTION ซ้ำ ๆ เพื่อเลือก [AUDIO IN]
- 4 เปิดอุปกรณ์ที่เชื่อมต่อและเริ่มเล่น
- 5 ปรับระดับเสียง

ปรับระดับเสียงของเครื่องเสียงก่อน หากระดับเสียงยังคงเบาเกินไป ให้ปรับระดับเสียงของอุปกรณ์ที่เชื่อมต่ออยู่

คำแนะนำ

- เครื่องเสียงอาจเข้าสู่โหมดสแตนด์บายโดยอัตโนมัติ หากระดับเสียงของอุปกรณ์ภายนอกที่เชื่อมต่อเบาเกินไป ปรับระดับเสียงของอุปกรณ์ หากต้องการปิดฟังก์ชัน Auto Standby ให้ดู “ฟังก์ชัน Auto Standby”

หัวข้อที่เกี่ยวข้อง

- ฟังก์ชัน Auto Standby

การฟังดนตรีจากอุปกรณ์เสียงภายนอก ฯลฯ

ท่านสามารถฟังดนตรีจากอุปกรณ์เสียงภายนอกได้โดยต่ออุปกรณ์เข้ากับเครื่องเสียงด้วยสายสัญญาณเสียง (ไม่ได้ให้มาด้วย)

- 1 กด  (ระดับเสียง) - (หรือกด VOLUME - ที่เครื่องเสียง) ซ้ำ ๆ จนกระทั่ง [VOL MIN] ปรากฏบนจอแสดงผล
- 2 ต่ออุปกรณ์เสียงภายนอกและช่องสัญญาณ (TV) AUDIO IN ที่เครื่องเสียงด้วยสายสัญญาณเสียง

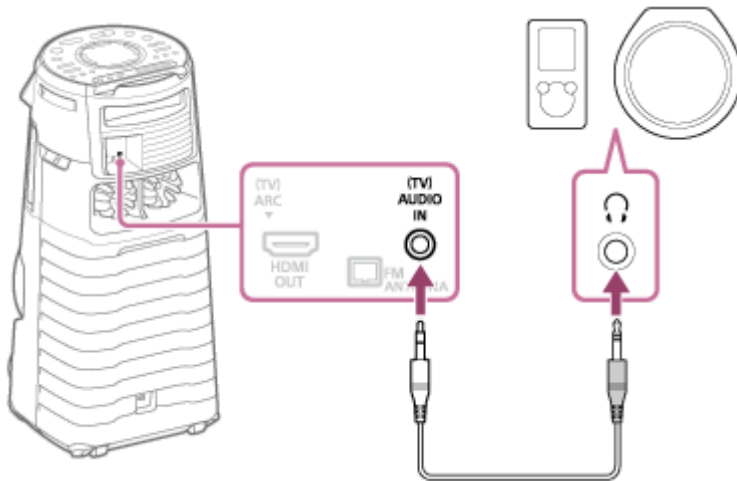

- 3 กด FUNCTION ซ้ำ ๆ เพื่อเลือก [AUDIO IN]
- 4 เปิดอุปกรณ์ที่เชื่อมต่อและเริ่มเล่น
- 5 ปรับระดับเสียง

ปรับระดับเสียงของเครื่องเสียงก่อน หากระดับเสียงยังคงเบาเกินไป ให้ปรับระดับเสียงของอุปกรณ์ที่เชื่อมต่ออยู่

คำแนะนำ

- เครื่องเสียงอาจเข้าสู่โหมดสแตนด์บายโดยอัตโนมัติ หากระดับเสียงของอุปกรณ์ภายนอกที่เชื่อมต่อเบาเกินไป ปรับระดับเสียงของอุปกรณ์ หากต้องการปิดฟังก์ชัน Auto Standby ให้ดู “ฟังก์ชัน Auto Standby”

หัวข้อที่เกี่ยวข้อง

- ฟังก์ชัน Auto Standby

การเล่นแผ่นดิสก์

ท่านสามารถเล่นแผ่นดิสก์ในเครื่องเสียงได้โดยทำตามขั้นตอนต่อไปนี้

- 1 กด FUNCTION ขั้ว ๆ เพื่อเลือก [DVD/CD]
- 2 กด ▲ (เปิด/ปิด) ที่เครื่องเสียงเพื่อเปิดถาดใส่แผ่นดิสก์ แล้วใส่แผ่นดิสก์บนถาดใส่แผ่นดิสก์ โดยหงายด้านที่มีฉลากขึ้น



- 3 กด ▲ (เปิด/ปิด) ที่เครื่องเสียงอีกครั้งเพื่อปิดถาดใส่แผ่นดิสก์ ห้ามฝืนดันปิดถาดใส่แผ่นดิสก์ เพราะอาจทำให้เครื่องเสียหายได้
- 4 หากแผ่นดิสก์อยู่ในรูปแบบ DATA CD/DATA DVD ให้กด MEDIA MODE ขั้ว ๆ เพื่อเลือก [ดนตรี] หรือ [วิดีโอ]
- 5 กด ► (เล่น) เพื่อเริ่มเล่น

การดำเนินการอื่น ๆ

ฟังก์ชันดังกล่าวอาจไม่ทำงาน ทั้งนี้ขึ้นอยู่กับแผ่นดิสก์หรือไฟล์

เมื่อต้องการ	ดำเนินการดังนี้
หยุดเล่น	กด ■ (หยุด)
หยุดพักการเล่นชั่วคราว	กด (พัก)
เล่นต่อหรือกลับสู่การเล่นปกติ	กด ► (เล่น)
ยกเลิกตำแหน่งที่จะเล่นต่อ	กด ■ (หยุด) สองครั้ง
เลือกแทร็ค ไฟล์ ตอน หรือฉาก	กด ◀◀ (ก่อนหน้า) หรือ ▶▶ (ถัดไป) ในระหว่างเล่น หรืออาจกด SHIFT ค้างไว้ และกดปุ่มตัวเลข จากนั้นกด ⊕ (ตกลง)

เมื่อต้องการ	ดำเนินการดังนี้
เลือกโฟลเดอร์	กด  (โฟลเดอร์) +/- ซ้ำ ๆ
แสดงชื่อ DVD	กด DVD TOP MENU
ดูเมนู DVD	กด DVD/TUNER MENU
ระบุตำแหน่งอย่างรวดเร็วในการกรอไปข้างหน้าแบบเร็วหรือกรอไปข้างหลังแบบเร็ว (Lock Search)	กด ◀◀ (กรอไปข้างหลังแบบเร็ว) หรือ ▶▶ (กรอไปข้างหน้าแบบเร็ว) ในระหว่างเล่น แต่ครั้งที่ท่านกด ◀◀ (กรอไปข้างหลังแบบเร็ว) หรือ ▶▶ (กรอไปข้างหน้าแบบเร็ว) ความเร็วในการเล่นจะเปลี่ยนไป
ดูทีละเฟรม (เล่นเพื่อดูภาพซ้ำ)	กด (พัก) จากนั้นกด ◀ (กรอไปข้างหลังแบบช้า) หรือ ▶ (กรอไปข้างหน้าแบบช้า) แต่ครั้งที่ท่านกด ◀ (กรอไปข้างหลังแบบช้า) หรือ ▶ (กรอไปข้างหน้าแบบช้า) ความเร็วในการเล่นจะเปลี่ยนไป

เมื่อต้องการเล่นจากไฟล์ที่ระบุ

1. กด MEDIA MODE ซ้ำ ๆ เพื่อเลือก [ดนตรี] หรือ [วิดีโอ] ที่หน้าจอทีวี
2. กด SEARCH เพื่อแสดงรายการไฟล์ในหน้าจอทีวี
3. กด ▲ (ขึ้น)/ ▼ (ลง) ซ้ำ ๆ เพื่อเลือกโฟลเดอร์ที่ท่านต้องการ
4. กด + (ตกลง) เพื่อแสดงรายการไฟล์ในหน้าจอทีวี
เมื่อต้องการกลับสู่รายการโฟลเดอร์ ให้กด RETURN
5. กด ▲ (ขึ้น)/ ▼ (ลง) ซ้ำ ๆ เพื่อเลือกไฟล์ที่ท่านต้องการ จากนั้นกด + (ตกลง)

หัวข้อที่เกี่ยวข้อง

- [การติดตั้งทีวี](#)

การเล่นแผ่นดิสก์ในแบบต่าง ๆ

ฟังก์ชันดังกล่าวอาจไม่ทำงาน ทั้งนี้ขึ้นอยู่กับแผ่นดิสก์หรือไฟล์

การค้นหาแทร็คตามที่ระบุ (สำหรับ AUDIO CD)

กด SHIFT ค้างไว้ และกดปุ่มตัวเลขเพื่อเลือกหมายเลขแทร็คที่ท่านต้องการ จากนั้นกด \oplus (ตกลง)

การค้นหาเรื่อง/ตอน/ฉาก/แทร็ค/ดัชนีตามที่ระบุ (สำหรับ DVD VIDEO/VIDEO CD)

1. กด SEARCH ซ้ำ ๆ ในขณะที่เล่นเพื่อเลือกโหมดการค้นหา
2. กด SHIFT ค้างไว้ และกดปุ่มตัวเลขเพื่อใส่หมายเลขเรื่อง ตอน ฉาก แทร็ค หรือดัชนีที่ต้องการ จากนั้นกด \oplus (ตกลง) เครื่องจะเริ่มเล่น

หมายเหตุ

- สำหรับ VIDEO CD ที่มีระบบการเล่นด้วย PBC ให้กด SEARCH เพื่อค้นหาฉาก
- สำหรับ VIDEO CD ที่ไม่มีระบบการเล่นด้วย PBC ให้กด SEARCH เพื่อค้นหาแทร็คและดัชนี

เมื่อต้องการค้นหาตำแหน่งเฉพาะโดยใช้รหัสเวลา (สำหรับ DVD VIDEO)

1. กด SEARCH ซ้ำ ๆ ในระหว่างเล่นเพื่อเลือกโหมดค้นหาเวลา
2. กด SHIFT ค้างไว้ และกดปุ่มตัวเลขเพื่อใส่รหัสเวลา จากนั้นกด \oplus (ตกลง)
ตัวอย่างเช่น เมื่อต้องการค้นหาฉากที่เวลา 2 ชั่วโมง 10 นาที และ 20 วินาที ให้กด SHIFT ค้างไว้ แล้วกด 2, 1, 0, 2, 0 ([2:10:20]) หากท่านระบุตัวเลขผิดพลาด ให้กด SHIFT ค้างไว้ แล้วกด CLEAR เพื่อยกเลิกตัวเลขดังกล่าว

เมื่อต้องการค้นหาโดยใช้เมนู DVD (สำหรับ DVD VIDEO)

1. กด DVD/TUNER MENU
2. กด \uparrow (ขึ้น)/ \downarrow (ลง)/ \leftarrow (ซ้าย)/ \rightarrow (ขวา) หรือกด SHIFT ค้างไว้ และกดปุ่มตัวเลขเพื่อเลือกเรื่องหรือรายการที่ต้องการเล่น จากนั้นกด \oplus (ตกลง)

การเปลี่ยนมุมกล้อง (สำหรับ DVD VIDEO)

กด ANGLE ซ้ำ ๆ ในระหว่างเล่นเพื่อเลือกมุมกล้องที่ต้องการ

การเลือกการตั้งค่าคำบรรยาย (สำหรับ DVD VIDEO)

กด SUBTITLE ซ้ำ ๆ ในระหว่างเล่นเพื่อเลือกภาษาของคำบรรยายที่ต้องการหรือปิดคำบรรยาย

การเปลี่ยนภาษา/เสียง (สำหรับ DVD VIDEO/VIDEO CD/AUDIO CD/DATA CD/DATA DVD)

กด AUDIO ซ้ำ ๆ ในระหว่างเล่นเพื่อเลือกโหมดหรือรูปแบบเสียงที่ต้องการ

DVD VIDEO

ท่านสามารถเลือกรูปแบบเสียงหรือภาษา เมื่อแหล่งสื่อบันทึกมีรูปแบบเสียงหลายรูปแบบหรือเสียงแบบหลายภาษา เมื่อตัวเลข 4 หลักปรากฏขึ้น กลุ่มตัวเลขดังกล่าวคือรหัสภาษา โปรดดูที่ [รายการรหัสภาษา](#) เพื่อตรวจสอบว่ารหัสดังกล่าวหมายถึงภาษาใด เมื่อภาษาเดียวกันปรากฏขึ้นมาตั้งแต่สองครั้งขึ้นไป หมายความว่า DVD VIDEO บันทึกไว้เป็นรูปแบบเสียงหลายรูปแบบ

VIDEO CD/AUDIO CD/ไฟล์เสียง

ท่านสามารถเปลี่ยนสัญญาณเสียงที่ออกมาได้

- [STEREO]*: เสียงสเตอริโอ
- [1/L]/[2/R]: เสียงโมโนของช่องเสียงด้านซ้ายหรือด้านขวา

SUPER VIDEO CD

- [1:STEREO]*: เสียงสเตอริโอของแทร็คเสียง 1
- [1:1/L]/[1:2/R]: เสียงโมโนของช่องเสียงด้านซ้ายหรือด้านขวาของแทร็คเสียง 1
- [2:STEREO]: เสียงสเตอริโอของแทร็คเสียง 2
- [2:1/L]/[2:2/R]: เสียงโมโนของช่องเสียงด้านซ้ายหรือด้านขวาของแทร็คเสียง 2

* ค่าเริ่มต้น

การเล่น VIDEO CD ด้วยฟังก์ชัน PBC (สำหรับ VIDEO CD)

ท่านสามารถใช้เมนู PBC (การจำกัดการเล่น) เพื่อเฟล็ดเฟลนกับคุณลักษณะแบบโต้ตอบของ VIDEO CD (VIDEO CD เวอร์ชัน 2.0 และ Super VCD)

1. กด ► (เล่น) เพื่อเล่น VIDEO CD ด้วยฟังก์ชัน PBC
เมนู PBC จะปรากฏบนหน้าจอทีวี
2. กด SHIFT ค้างไว้ และกดปุ่มตัวเลขเพื่อเลือกหมายเลขรายการที่ต้องการ จากนั้นกด ⊞ (ตกลง)
3. เล่นตามคำแนะนำในเมนู

หมายเหตุ

- การเล่นด้วย PBC จะถูกยกเลิกเมื่อเปิดใช้งานโหมดเล่นซ้ำ (Repeat Play)

เมื่อต้องการยกเลิก PBC

1. กด ◀◀ (ก่อนหน้า) หรือ ▶▶ (ถัดไป) หรือกด SHIFT ค้างไว้ แล้วกดปุ่มตัวเลขเพื่อเลือกแทร็คเมื่อหยุดเล่น
2. กด ► (เล่น) หรือ ⊞ (ตกลง)
การเล่นเริ่มต้นจากแทร็คที่เลือกไว้

เมื่อต้องการกลับสู่การเล่นด้วย PBC

กด ■ (หยุด) สองครั้ง จากนั้นกด ► (เล่น)

เล่นแผ่นต่อเนื่องจากจุดพัก (สำหรับ DVD VIDEO/VIDEO CD)

เครื่องเสียงนี้สามารถบันทึกตำแหน่งที่จะเล่นต่อได้สูงสุดถึง 6 แผ่น และเล่นแผ่นต่อเมื่อใส่แผ่นดิสก์แผ่นเดิมกลับมาอีกครั้ง หากท่านบันทึกตำแหน่งที่จะเล่นต่อให้แผ่นดิสก์แผ่นที่ 7 ตำแหน่งที่จะเล่นต่อสำหรับแผ่นดิสก์แผ่นแรกจะถูกลบออก เมื่อต้องการเปิดใช้งานฟังก์ชันนี้ ให้ตั้งค่า [เล่นแผ่นต่อเนื่องจากจุดพัก] ใน [การตั้งค่าเครื่อง] เป็น [เปิด]

หมายเหตุ

- เมื่อต้องการเล่นจากจุดเริ่มต้นของแผ่นดิสก์ ให้กด ■ (หยุด) สองครั้ง จากนั้นกด ► (เล่น)

หัวข้อที่เกี่ยวข้อง

- การติดตั้งทีวี

การใช้โหมดการเล่น

ฟังก์ชันดังกล่าวอาจไม่ทำงาน ทั้งนี้ขึ้นอยู่กับแผ่นดิสก์หรือไฟล์

การเล่นตามลำดับตัวเลขหรือแบบสุ่ม (โหมดเล่นปกติ/โหมดสุ่มเล่น) (สำหรับ AUDIO CD/DATA CD/DATA DVD)

เมื่อการเล่นยุติ ให้กด PLAY MODE ซ้ำ ๆ

- [DISC]^{*1}: เล่นแผ่นดิสก์
- [FOLDER]^{*2}: เล่นไฟล์ทั้งหมดที่สามารถเล่นได้ในโฟลเดอร์ตามที่ระบุในแผ่นดิสก์
- [DISC (SHUFFLE)]: สุ่มเล่นไฟล์เสียงทั้งหมดในแผ่นดิสก์
- [FOLDER (SHUFFLE)]^{*2}: สุ่มเล่นไฟล์เสียงทั้งหมดในโฟลเดอร์ตามที่ระบุในแผ่นดิสก์

*1 ค่าเริ่มต้น

*2 ไม่สามารถเลือก AUDIO CD

หมายเหตุ

- [FLDR] และ [SHUF] จะดับลงในจอแสดงผล เมื่อตั้งค่าโหมดเล่นปกติเป็น [DISC]
- [FLDR] จะติดสว่างในจอแสดงผล เมื่อตั้งค่าโหมดเล่นปกติเป็น [FOLDER]
- [SHUF] จะติดสว่างในจอแสดงผล เมื่อตั้งค่าโหมดสุ่มเล่นเป็น [DISC (SHUFFLE)]
- [FLDR] และ [SHUF] จะติดสว่างในจอแสดงผล เมื่อตั้งค่าโหมดสุ่มเล่นเป็น [FOLDER (SHUFFLE)]
- ไม่สามารถใช้โหมดสุ่มเล่นกับไฟล์วิดีโอได้
- โหมดสุ่มเล่นจะถูกลบเลิกเมื่อท่าน:
 - เปิดถาดใส่แผ่นดิสก์
 - ใช้งานการถ่ายโอนพร้อมกัน
 - เปลี่ยนการตั้งค่า MEDIA MODE
- โหมดสุ่มเล่นอาจถูกลบเลิกเมื่อท่านเลือกโฟลเดอร์หรือแทร็คที่จะเล่น

การเล่นซ้ำ ๆ (Repeat Play) (สำหรับ DVD VIDEO/VIDEO CD/AUDIO CD/DATA CD/DATA DVD)

กด REPEAT/FM MODE ซ้ำ ๆ

การตั้งค่าบางอย่างอาจไม่สามารถใช้งานได้ ทั้งนี้ขึ้นอยู่กับชนิดของแผ่นดิสก์หรือไฟล์

- [OFF]^{*}: เล่นซ้ำ ๆ ไม่ได้
- [ALL]: เล่นซ้ำแทร็คหรือไฟล์ทั้งหมดในโหมดการเล่นที่เลือกไว้
- [DISC]: เล่นเนื้อหาทั้งหมดซ้ำ (DVD VIDEO และ VIDEO CD เท่านั้น)
- [TITLE]: เล่นเนื้อหาปัจจุบันซ้ำ (DVD VIDEO เท่านั้น)
- [CHAPTER]: เล่นตอนปัจจุบันซ้ำ (DVD VIDEO เท่านั้น)

- [TRACK]: เล่นแทร็คปัจจุบันซ้ำ
- [FILE]: เล่นไฟล์วิดีโอปัจจุบันซ้ำ

* ค่าเริ่มต้น

เมื่อต้องการยกเลิกการเล่นซ้ำ

กด REPEAT/FM MODE ซ้ำ ๆ เพื่อเลือก [OFF]

หมายเหตุ

- [] จะติดสว่างในจอแสดงผล เมื่อดังค่าโหมดเล่นซ้ำเป็น [ALL] หรือ [DISC]
- [] จะติดสว่างในจอแสดงผล เมื่อดังค่าโหมดเล่นซ้ำเป็น [TITLE], [CHAPTER], [TRACK] หรือ [FILE]
- ท่านไม่สามารถใช้งานโหมดเล่นซ้ำกับแผ่น VIDEO CD ในระหว่างเล่นด้วย PBC ได้
- ท่านไม่สามารถใช้งานโหมดเล่นซ้ำได้ ทั้งนี้ขึ้นอยู่กับแผ่น DVD VIDEO
- โหมดเล่นซ้ำจะถูกยกเลิกเมื่อท่าน:
 - เปิดถาดใส่แผ่นดิสก์
 - ปิดเครื่องเสียง (DVD VIDEO และ VIDEO CD เท่านั้น)
 - เปลี่ยนฟังก์ชัน (DVD VIDEO และ VIDEO CD เท่านั้น)
 - ใช้งานการถ่ายโอนพร้อมกัน
 - เปลี่ยนการตั้งค่า MEDIA MODE

การดูข้อมูลของแผ่นดิสก์และอุปกรณ์

ท่านสามารถดูข้อมูลต่อไปนี้ของแผ่นดิสก์ได้บนหน้าจอทีวีและจอแสดงผล

กด SHIFT ค้างไว้ แล้วกด  DISPLAY ซ้ำ ๆ ในระหว่างเล่น

ตัวอย่าง:

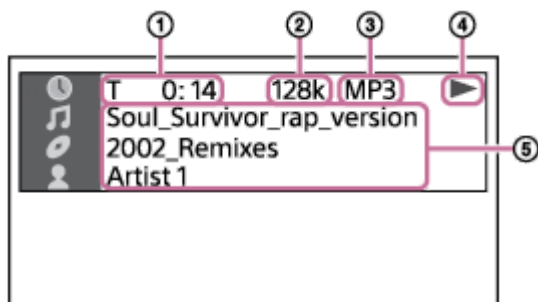

1. ข้อมูลการเล่น
เวลาเล่นและเวลาที่เหลือ
2. อัตราบิต
3. ประเภทของสื่อบันทึก
4. สถานะการเล่น
5. ชื่อต่าง ๆ
 - ชื่อไฟล์ ชื่อโฟลเดอร์
 - ชื่อเพลง ชื่อศิลปิน ชื่ออัลบั้ม

หมายเหตุ

- ข้อมูลบางอย่างหรืออักขระบางตัวไม่สามารถแสดงได้ ทั้งนี้ขึ้นอยู่กับแหล่งสัญญาณที่กำลังเล่นอยู่
- ข้อมูลที่แสดงอาจแตกต่างกัน ทั้งนี้ขึ้นอยู่กับโหมดการเล่น
- เครื่องเสียงสามารถรองรับ ID3 เวอร์ชัน 1.0/1.1/2.2/2.3
- หากชื่อมีตัวอักขระที่ไม่สามารถแสดงผลได้ ตัวอักขระเหล่านั้นจะแสดงเป็น

กด DISPLAY ซ้ำ ๆ ขณะที่เครื่องเปิดอยู่
ท่านสามารถดูข้อมูลดังต่อไปนี้:

- เวลาเล่น/เวลาที่เหลือ
- ชื่อไฟล์ ชื่อโฟลเดอร์
- ชื่อเพลง ชื่อศิลปิน ชื่ออัลบั้ม

หมายเหตุ

- ชื่ออาจไม่แสดง ทั้งนี้ขึ้นอยู่กับตัวอักษร
- เครื่องอาจแสดงเวลาเล่นของไฟล์เสียงและไฟล์วิดีโอไม่ถูกต้อง
- เวลาเล่นที่ถูกใช้ไปของไฟล์เสียงซึ่งมีการเข้ารหัสไว้โดยใช้ VBR (อัตราบิตแบบแปรผัน) แสดงขึ้นอย่างไม่ถูกต้อง

หัวข้อที่เกี่ยวข้อง

- [การติดตั้งทีวี](#)

5-013-980-71(1) Copyright 2020 Sony Corporation

การจำกัดการเล่นแผ่นดิสก์ (Parental Control)

ท่านสามารถจำกัดการเล่นแผ่น DVD VIDEO ตามระดับที่กำหนดไว้ล่วงหน้าได้ อาจมีการข้ามหรือเปลี่ยนจากไปเป็นจากอื่น

- 1 เมื่อการเล่นหยุด ให้กด SHIFT ค้างไว้ และกด SETUP
- 2 กด \uparrow (ขึ้น)/ \downarrow (ลง) ซ้ำ ๆ เพื่อเลือก [การตั้งค่าเครื่อง] จากนั้นกด \oplus (ตกลง)
- 3 กด \uparrow (ขึ้น)/ \downarrow (ลง) ซ้ำ ๆ เพื่อเลือก [จำกัดการเล่นแผ่น] จากนั้นกด \oplus (ตกลง)
- 4 กด SHIFT ค้างไว้ และกดปุ่มตัวเลขเพื่อใส่รหัสผ่าน 4 หลัก หรือใส่รหัสผ่านซ้ำอีกครั้ง จากนั้นกด \oplus (ตกลง)
- 5 กด \uparrow (ขึ้น)/ \downarrow (ลง) ซ้ำ ๆ เพื่อเลือก [มาตรฐาน] จากนั้นกด \oplus (ตกลง)
- 6 กด \uparrow (ขึ้น)/ \downarrow (ลง) ซ้ำ ๆ เพื่อเลือกพื้นที่ตามภูมิภาคเป็นระดับการจำกัดการเล่น จากนั้นกด \oplus (ตกลง)
พื้นที่ดังกล่าวจะถูกเลือก
เมื่อท่านเลือก [OTHERS \rightarrow] ให้ใส่รหัสพื้นที่สำหรับพื้นที่ตามภูมิภาคที่ต้องการตาม [รายการรหัสพื้นที่การจำกัดการเล่น](#) โดยกด SHIFT ค้างไว้ แล้วกดปุ่มตัวเลข
- 7 กด \uparrow (ขึ้น)/ \downarrow (ลง) ซ้ำ ๆ เพื่อเลือก [ระดับ] จากนั้นกด \oplus (ตกลง)
- 8 กด \uparrow (ขึ้น)/ \downarrow (ลง) ซ้ำ ๆ เพื่อเลือกระดับที่ท่านต้องการ จากนั้นกด \oplus (ตกลง)
ค่ายิ่งต่ำ การจำกัดจะยิ่งเข้มงวดขึ้น

เมื่อต้องการปิดฟังก์ชันการจำกัดการเล่น

ตั้งค่า [ระดับ] เป็น [OFF] ตามขั้นตอนที่ 8

เมื่อต้องการเล่นแผ่นดิสก์ที่มีการตั้งค่าการจำกัดการเล่น

1. ใส่แผ่นดิสก์แล้วกด \blacktriangleright (เล่น)
หน้าจอแสดงผลสำหรับใส่รหัสผ่านจะปรากฏบนหน้าจอทีวี
2. กด SHIFT ค้างไว้ และกดปุ่มตัวเลขเพื่อใส่รหัสผ่าน 4 หลัก หรือใส่รหัสผ่านซ้ำอีกครั้ง จากนั้นกด \oplus (ตกลง)
เครื่องจะเริ่มเล่น

ในกรณีที่ท่านลืมรหัสผ่าน

1. เอาแผ่นดิสก์ออกแล้วทำซ้ำขั้นตอนที่ 1 ถึง 3
2. กด SHIFT ค้างไว้ และกดปุ่มตัวเลขเพื่อใส่รหัสผ่าน [199703] จากนั้นกด \oplus (ตกลง)
3. ปฏิบัติตามคำแนะนำบนหน้าจอและใส่รหัสผ่าน 4 หลักชุดใหม่
4. ใส่แผ่นดิสก์เข้าไปอีกครั้ง แล้วกด \blacktriangleright (เล่น)
ท่านจำเป็นต้องใส่รหัสผ่านชุดใหม่อีกครั้ง

หัวข้อที่เกี่ยวข้อง

- การติดตั้งทีวี

5-013-980-71(1) Copyright 2020 Sony Corporation

การเชื่อมต่อกับอุปกรณ์ USB

อุปกรณ์ USB ที่ใช้งานร่วมกันได้

- อุปกรณ์ USB ที่สอดคล้องกับ USB Mass Storage Class

อุปกรณ์ USB บางตัวอาจไม่ทำงานกับเครื่องเสียงแม้ว่าอุปกรณ์จะเป็นไปตามเงื่อนไขข้างต้น
ไม่รองรับการใช้อุปกรณ์ iPhone/iPod ผ่านการเชื่อมต่อ USB

- 1 กด FUNCTION ซ้ำ ๆ เพื่อเลือก [USB]
- 2 ต่ออุปกรณ์ USB เข้ากับช่องต่อ ψ (USB) ที่เครื่องเสียง

หมายเหตุ

- ท่านสามารถใช้อะแดปเตอร์ USB (ไม่ได้ให้มาด้วย) เพื่อต่ออุปกรณ์ USB เข้ากับเครื่องเสียงในกรณีที่ไม่สามารถเสียบอุปกรณ์ USB เข้ากับช่องต่อ ψ (USB) ที่เครื่องเสียงได้

หัวข้อที่เกี่ยวข้อง

- [การเล่นอุปกรณ์ USB](#)

การเล่นอุปกรณ์ USB

- 1 กด FUNCTION ซ้ำ ๆ เพื่อเลือก [USB]
- 2 ต่ออุปกรณ์ USB เข้ากับช่องต่อ ψ (USB) ที่เครื่องเสียง
- 3 กด MEDIA MODE เพื่อเลือก [MUSIC] หรือ [VIDEO]
- 4 กด ► (เล่น) เพื่อเริ่มเล่น

การดำเนินการอื่น ๆ

ฟังก์ชันดังกล่าวอาจไม่ทำงาน หึ่งนี้ขึ้นอยู่กับไฟล์

เมื่อต้องการ	ดำเนินการดังนี้
หยุดเล่น	กด ■ (หยุด)
หยุดพักการเล่นชั่วคราว	กด (พัก)
เล่นต่อหรือกลับสู่การเล่นปกติ	กด ► (เล่น)
ยกเลิกตำแหน่งที่จะเล่นต่อ	กด ■ (หยุด) สองครั้ง
เลือกไฟล์	กด ◀◀ (ก่อนหน้า) หรือ ▶▶ (ถัดไป) ในระหว่างเล่น หรืออาจกด SHIFT ค้างไว้ และกดปุ่มตัวเลข จากนั้นกด ⊕ (ตกลง)
เลือกโฟลเดอร์	กด  (โฟลเดอร์) -/+ ซ้ำ ๆ
ระบุตำแหน่งอย่างรวดเร็วในการกรอไปข้างหน้าแบบเร็วหรือกรอไปข้างหลังแบบเร็ว (Lock Search)	กด ◀◀ (กรอไปข้างหลังแบบเร็ว) หรือ ▶▶ (กรอไปข้างหน้าแบบเร็ว) ในระหว่างเล่น กด ► (เล่น) เพื่อเล่นต่อ แต่ครั้งที่ท่านกด ◀◀ (กรอไปข้างหลังแบบเร็ว) หรือ ▶▶ (กรอไปข้างหน้าแบบเร็ว) ความเร็วในการเล่นจะเปลี่ยนไป
เปลี่ยนสัญญาณเสียงที่ออกมา	กด AUDIO ซ้ำ ๆ ในระหว่างเล่น <ul style="list-style-type: none"> ● [STEREO]: เสียงสเตอริโอ ● [1/L]/[2/R]: เสียงโมโนของช่องเสียงด้านซ้ายหรือด้านขวา

เมื่อต้องการเล่นจากไฟล์ที่ระบุ

1. กด MEDIA MODE ซ้ำ ๆ เพื่อเลือก [ดนตรี] หรือ [วิดีโอ] ที่หน้าจอทีวี
2. กด SEARCH เพื่อแสดงรายการไฟล์ในหน้าจอทีวี
3. กด ▲ (ขึ้น)/ ▼ (ลง) ซ้ำ ๆ เพื่อเลือกโฟลเดอร์ที่ท่านต้องการ
4. กด ⊕ (ตกลง) เพื่อแสดงรายการไฟล์ในหน้าจอทีวี
เมื่อต้องการกลับสู่รายการโฟลเดอร์ ให้กด RETURN
5. กด ▲ (ขึ้น)/ ▼ (ลง) ซ้ำ ๆ เพื่อเลือกไฟล์ที่ท่านต้องการ จากนั้นกด ⊕ (ตกลง)

หมายเหตุ

- ท่านสามารถใช้อะแดปเตอร์ USB (ไม่ได้ให้มาด้วย) เพื่อต่ออุปกรณ์ USB เข้ากับเครื่องเสียงในกรณีที่ไม่สามารถเสียบอุปกรณ์ USB เข้ากับช่องต่อ ๕ (USB) ที่เครื่องเสียงได้

หัวข้อที่เกี่ยวข้อง

- [การดูข้อมูลของอุปกรณ์ USB](#)

5-013-980-71(1) Copyright 2020 Sony Corporation

การใช้โหมดการเล่น

ฟังก์ชันดังกล่าวอาจไม่ทำงาน ทั้งนี้ขึ้นอยู่กับไฟล์

การเล่นตามลำดับตัวเลขหรือแบบสุ่ม (โหมดเล่นปกติ/โหมดสุ่มเล่น) (สำหรับ USB)

เมื่อการเล่นยุติ ให้กด PLAY MODE ซ้ำ ๆ

- [ONE USB DEVICE]*: เล่นอุปกรณ์ USB
- [FOLDER]: เล่นไฟล์ทั้งหมดที่สามารถเล่นได้ในโฟลเดอร์ตามที่ระบุในอุปกรณ์ USB
- [ONE USB DEVICE (SHUFFLE)]: สุ่มเล่นไฟล์เสียงทั้งหมดในอุปกรณ์ USB
- [FOLDER (SHUFFLE)]: สุ่มเล่นไฟล์เสียงทั้งหมดในโฟลเดอร์ตามที่ระบุในอุปกรณ์ USB

* ค่าเริ่มต้น

หมายเหตุ

- [FLDR] และ [SHUF] จะดับลงในจอแสดงผล เมื่อตั้งค่าโหมดเล่นปกติเป็น [ONE USB DEVICE]
- [FLDR] จะติดสว่างในจอแสดงผล เมื่อตั้งค่าโหมดเล่นปกติเป็น [FOLDER]
- [SHUF] จะติดสว่างในจอแสดงผล เมื่อตั้งค่าโหมดสุ่มเล่นเป็น [ONE USB DEVICE (SHUFFLE)]
- [FLDR] และ [SHUF] จะติดสว่างในจอแสดงผล เมื่อตั้งค่าโหมดสุ่มเล่นเป็น [FOLDER (SHUFFLE)]
- ไม่สามารถใช้โหมดสุ่มเล่นกับไฟล์วิดีโอได้
- โหมดสุ่มเล่นจะถูกล็อกเมื่อท่าน:
 - ใช้งานการถ่ายโอนพร้อมกัน
 - เปลี่ยนการตั้งค่า MEDIA MODE
- โหมดสุ่มเล่นอาจถูกล็อกเมื่อท่านเลือกโฟลเดอร์ที่จะเล่น

การเล่นซ้ำ ๆ (Repeat Play) (สำหรับ USB)

กด REPEAT/FM MODE ซ้ำ ๆ

การตั้งค่าบางอย่างอาจไม่สามารถใช้งานได้ ทั้งนี้ขึ้นอยู่กับชนิดของไฟล์



- [OFF]*: เล่นซ้ำ ๆ ไม่ได้
- [ALL]: เล่นซ้ำไฟล์ทั้งหมดในโหมดการเล่นที่เลือกไว้
- [TRACK]: เล่นไฟล์เสียงปัจจุบันซ้ำ
- [FILE]: เล่นไฟล์วิดีโอปัจจุบันซ้ำ

* ค่าเริ่มต้น

เมื่อต้องการยกเลิกการเล่นซ้ำ

กด REPEAT/FM MODE ซ้ำ ๆ เพื่อเลือก [OFF]

หมายเหตุ

- [] จะติดสว่างในจอแสดงผล เมื่อตั้งค่าโหมดเล่นซ้ำเป็น [ALL]
- [] จะติดสว่างในจอแสดงผล เมื่อตั้งค่าโหมดเล่นซ้ำเป็น [TRACK] หรือ [FILE]
- โหมดเล่นซ้ำจะถูกยกเลิกเมื่อท่าน:
 - ใช้งานการถ่ายโอนพร้อมกัน
 - เปลี่ยนการตั้งค่า MEDIA MODE

การดูข้อมูลของอุปกรณ์ USB

ท่านสามารถดูข้อมูลต่อไปนี้ของอุปกรณ์ USB ได้บนหน้าจอทีวีและจอแสดงผล

กด SHIFT ค้างไว้ แล้วกด  DISPLAY ซ้ำ ๆ ในระหว่างเล่น

ตัวอย่าง:

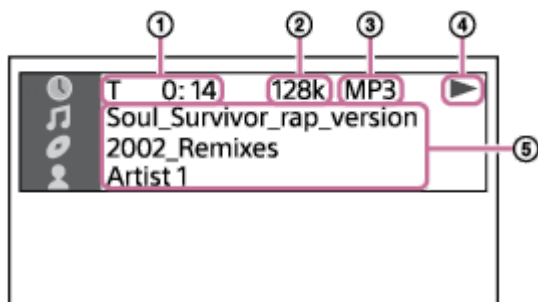

1. ข้อมูลการเล่น
เวลาเล่นและเวลาที่เหลือ
2. อัตราบิต
3. ประเภทของสื่อบันทึก
4. สถานะการเล่น
5. ชื่อต่าง ๆ
 - ชื่อไฟล์ ชื่อโฟลเดอร์
 - ชื่อเพลง ชื่อศิลปิน ชื่ออัลบั้ม

หมายเหตุ

- ข้อมูลบางอย่างหรืออักขระบางตัวไม่สามารถแสดงได้ ทั้งนี้ขึ้นอยู่กับแหล่งสัญญาณที่กำลังเล่นอยู่
- ข้อมูลที่แสดงอาจแตกต่างกัน ทั้งนี้ขึ้นอยู่กับโหมดการเล่น
- เครื่องเสียงสามารถรองรับ ID3 เวอร์ชัน 1.0/1.1/2.2/2.3
- หากชื่อมีตัวอักขระที่ไม่สามารถแสดงผลได้ ตัวอักขระเหล่านั้นจะแสดงเป็น

กด DISPLAY ซ้ำ ๆ ขณะที่เครื่องเปิดอยู่
ท่านสามารถดูข้อมูลดังต่อไปนี้:

- เวลาเล่น/เวลาที่เหลือ
- ชื่อไฟล์ ชื่อโฟลเดอร์
- ชื่อเพลง ชื่อศิลปิน ชื่ออัลบั้ม

หมายเหตุ

- ชื่ออาจไม่แสดง ทั้งนี้ขึ้นอยู่กับตัวอักษร
- เครื่องอาจแสดงเวลาเล่นของไฟล์เสียงและไฟล์วิดีโอไม่ถูกต้อง
- เวลาเล่นที่ถูกใช้ไปของไฟล์เสียงซึ่งมีการเข้ารหัสไว้โดยใช้ VBR (อัตราบิตแบบแปรผัน) แสดงขึ้นอย่างไม่ถูกต้อง

5-013-980-71(1) Copyright 2020 Sony Corporation

การถ่ายโอนดนตรีจากแผ่นดิสก์

ท่านสามารถถ่ายโอนดนตรีจากแผ่นดิสก์ (แผ่น AUDIO CD หรือ MP3 เท่านั้น) ไปยังอุปกรณ์ USB ที่ต่อกับช่องต่อ ๕ (USB) ที่เครื่องเสียง

ไฟล์ที่ถ่ายโอนโดยเครื่องเสียงนี้จะมีรูปแบบเสียงเป็น MP3

หมายเหตุเกี่ยวกับเนื้อหาซึ่งมีการคุ้มครองลิขสิทธิ์

ดนตรีที่ถ่ายโอนจะจำกัดไว้สำหรับการใช้งานส่วนตัวเท่านั้น การใช้งานดนตรีนอกเหนือจากข้อจำกัดนี้จะต้องได้รับอนุญาตจากเจ้าของลิขสิทธิ์

หมายเหตุ

- อย่าถอดอุปกรณ์ USB ออกในขณะที่เครื่องเสียงกำลังถ่ายโอนข้อมูล การกระทำดังกล่าวอาจส่งผลให้ข้อมูลในอุปกรณ์ USB เสียหายหรืออุปกรณ์ USB เกิดชำรุดเสียหายได้
- ไฟล์ MP3 จะได้รับการถ่ายโอนด้วยอัตราบิตเดียวกันกับไฟล์ต้นฉบับ
- เมื่อทำการถ่ายโอนจาก AUDIO CD ท่านสามารถเลือกอัตราบิตก่อนที่จะทำการถ่ายโอน
- ท่านจะไม่สามารถใช้งานฟังก์ชันการถ่ายโอน USB ในขณะที่ถาดใส่แผ่นดิสก์เปิดอยู่

1 ต่ออุปกรณ์ USB ที่ถ่ายโอนได้เข้ากับช่องต่อ ๕ (USB) ที่เครื่องเสียง

หมายเหตุ

- ท่านสามารถใช้อะแดปเตอร์ USB (ไม่ได้ให้มาด้วย) เพื่อต่ออุปกรณ์ USB เข้ากับเครื่องเสียงในกรณีที่ไม่สามารถเสียบอุปกรณ์ USB เข้ากับช่องต่อ ๕ (USB) ที่เครื่องเสียงได้

2 กด OPTIONS

เมนูตัวเลือกจะปรากฏบนจอแสดงผล

3 กด \uparrow (ขึ้น)/ \downarrow (ลง) ซ้ำ ๆ เพื่อเลือก [BIT RATE] จากนั้นกด \oplus (ตกลง)

4 กด \uparrow (ขึ้น)/ \downarrow (ลง) ซ้ำ ๆ เพื่อเลือกอัตราบิตที่ท่านต้องการ จากนั้นกด \oplus (ตกลง)

- [128 KBPS]: ไฟล์ MP3 ที่เข้ารหัสไว้จะมีขนาดไฟล์เล็กกว่าและมีคุณภาพเสียงต่ำกว่า
- [256 KBPS]: ไฟล์ MP3 ที่เข้ารหัสไว้จะมีขนาดไฟล์ใหญ่กว่าและมีคุณภาพเสียงสูงกว่า

กด OPTIONS เพื่อออกจากเมนู

5 กด FUNCTION ซ้ำ ๆ เพื่อเลือก [DVD/CD] จากนั้นใส่แผ่นดิสก์

6 เตรียมแหล่งกำเนิดเสียง

- การถ่ายโอนพร้อมกัน: ถ่ายโอนแทร็คหรือไฟล์ MP3 ทั้งหมดจากแผ่นดิสก์ไปยังอุปกรณ์ USB หากเครื่องเริ่มเล่นอัตโนมัติ ให้กด \blacksquare (หยุด) สองครั้ง เพื่อหยุดการเล่นทั้งหมด เมื่อเครื่องหยุดเล่น ให้กด PLAY MODE ซ้ำ ๆ เพื่อเลือกโหมดการเล่นที่ต้องการ

หมายเหตุ

- หากท่านเริ่มถ่ายโอนในโหมดสุมเลนหรือโหมดเลนซ้ำ โหมดการเล่นที่เลือกไว้จะเปลี่ยนไปเป็นโหมดเลนปกติโดยอัตโนมัติ
- การถ่ายโอน REC1: ถ่ายโอนแทร็คหรือไฟล์ MP3 รายการเดียวในระหว่างเลน เลือกรแทร็คหรือไฟล์ MP3 ที่ต้องการถ่ายโอน จากนั้นเริ่มทำการเลน

7 กด REC TO USB

[PUSH ENTER] จะปรากฏบนจอแสดงผล

8 กด (ตกลง)

การถ่ายโอนจะเริ่มทำงาน จากนั้นข้อความ [DO NOT REMOVE] จะปรากฏบนจอแสดงผล อย่าถอดอุปกรณ์ USB ออกจนกว่าการถ่ายโอนจะเสร็จสิ้น

เมื่อการถ่ายโอนเสร็จสิ้น เครื่องเสียงจะดำเนินการดังต่อไปนี้:

- ถ่ายโอนพร้อมกัน:
แผ่นดิสก์จะหยุดโดยอัตโนมัติ
- ถ่ายโอน REC1:
แผ่นดิสก์จะเล่นแทร็คหรือไฟล์ถัดไป

เมื่อต้องการหยุดการถ่ายโอน

กด  (หยุด)

หมายเหตุ

- ท่านไม่สามารถถ่ายโอนไฟล์ MP3 ของแผ่นดิสก์ที่ฟอร์แมตด้วยระบบ UDF (Universal Disk Format) ไปยังอุปกรณ์ USB ได้
- ในระหว่างถ่ายโอน เครื่องจะไม่มีเสียงออกมา
- เครื่องจะไม่ถ่ายโอนข้อมูล CD-TEXT ไปยังไฟล์ MP3 ที่สร้างขึ้น
- การถ่ายโอนจะยุติโดยอัตโนมัติในกรณีต่อไปนี้:
 - พื้นที่หน่วยความจำของอุปกรณ์ USB ไม่เพียงพอในระหว่างถ่ายโอนข้อมูล
 - จำนวนไฟล์เสียงหรือไฟล์เดอริวในอุปกรณ์ USB ถึงขีดจำกัดสูงสุดที่เครื่องสามารถยอมรับได้
- หากไฟล์เดอริวหรือไฟล์ที่กำลังถ่ายโอนมีอยู่ในอุปกรณ์ USB แล้วโดยใช้ชื่อเดียวกัน เครื่องจะเพิ่มหมายเลขลำดับต่อท้ายชื่อให้โดยไม่มีการเขียนทับไฟล์เดอริวหรือไฟล์ต้นฉบับ
- ในระหว่างถ่ายโอน ท่านไม่สามารถดำเนินการต่อไปนี้:
 - เปิดถาดใส่แผ่นดิสก์
 - เลือกรแทร็คหรือไฟล์อื่น
 - หยุดพักการเล่นชั่วคราวหรือค้นหาตำแหน่งในแทร็คหรือไฟล์
 - เปลี่ยนฟังก์ชัน
- เมื่อถ่ายโอนดนตรีไปยัง WALKMAN® โดยใช้ “Media Manager for WALKMAN” โปรดตรวจสอบให้แน่ใจว่าข้อมูลที่ถ่ายโอนนั้นอยู่ในรูปแบบ MP3
- เมื่อเชื่อมต่อ WALKMAN® เข้ากับเครื่องเสียง โปรดตรวจสอบให้แน่ใจว่าได้ทำการเชื่อมต่อหลังข้อความ [Creating Library] หรือ [Creating Database] ใน WALKMAN® หายไปแล้ว

กฎการสร้างไฟล์เดอริวและไฟล์

จำนวนไฟล์ MP3 สูงสุดที่สามารถสร้างได้

- 298 โฟลเดอร์
- 650 ไฟล์ในหนึ่งโฟลเดอร์
- 650 ไฟล์ในโฟลเดอร์ REC1-CD หรือ REC1-MP3

จำนวนเหล่านี้อาจแตกต่างกัน โดยขึ้นอยู่กับข้อกำหนดค่าไฟล์หรือโฟลเดอร์
ในระหว่างถ่ายโอนไปยังอุปกรณ์ USB เครื่องจะสร้างโฟลเดอร์ [MUSIC] ให้โดยตรงภายใต้ [ROOT] เครื่องจะสร้างโฟลเดอร์และไฟล์
ต่าง ๆ ภายในโฟลเดอร์ [MUSIC] นี้ ตามวิธีการถ่ายโอนและแหล่งสื่อบันทึกดังต่อไปนี้:

การถ่ายโอนพร้อมกัน

- เมื่อถ่ายโอนแทร็คทั้งหมดจาก AUDIO CD
ชื่อโฟลเดอร์: [CDDA0001]*
ชื่อไฟล์: [TRACK001]*
- เมื่อถ่ายโอนไฟล์ MP3 จากแผ่นดิสก์
ชื่อโฟลเดอร์: ชื่อเดียวกับแหล่งข้อมูล
ชื่อไฟล์: ชื่อเดียวกับแหล่งข้อมูล

ถ่ายโอน REC1

- เมื่อถ่ายโอนแทร็คจาก AUDIO CD
ชื่อโฟลเดอร์: [REC1-CD]
ชื่อไฟล์: [TRACK001]*
- เมื่อถ่ายโอนไฟล์ MP3 จากแผ่นดิสก์
ชื่อโฟลเดอร์: [REC1-MP3]
ชื่อไฟล์: ชื่อเดียวกับแหล่งข้อมูล

* หลังจากนั้นเครื่องจะกำหนดหมายเลขโฟลเดอร์และหมายเลขไฟล์ให้ตามลำดับ

การลบข้อมูลโฟลเดอร์หรือไฟล์เสียงออกจากอุปกรณ์ USB

ท่านสามารถลบไฟล์เสียงหรือข้อมูลโฟลเดอร์ในอุปกรณ์ USB ที่เชื่อมต่อกับเครื่องเสียง

- 1 กด FUNCTION ซ้ำ ๆ เพื่อเลือก [USB]
- 2 กด MEDIA MODE ซ้ำ ๆ เพื่อเลือก [MUSIC]
- 3 เมื่อการเล่นยุติ ให้กด OPTIONS
เมนูตัวเลือกจะปรากฏบนจอแสดงผล
- 4 กด ▲ (ขึ้น)/ ▼ (ลง) ซ้ำ ๆ เพื่อเลือก [ERASE] จากนั้นกด + (ตกลง)
รายการโฟลเดอร์จะปรากฏบนหน้าจอทีวี
- 5 กด ▲ (ขึ้น)/ ▼ (ลง) ซ้ำ ๆ เพื่อเลือกโฟลเดอร์ จากนั้นกด + (ตกลง)
รายการไฟล์จะปรากฏบนหน้าจอทีวี
- 6 กด ▲ (ขึ้น)/ ▼ (ลง) ซ้ำ ๆ เพื่อเลือกไฟล์เสียงที่ท่านต้องการลบ จากนั้นกด + (ตกลง)
หากท่านต้องการลบไฟล์เสียงทั้งหมดในโฟลเดอร์ ให้เลือก [ALL TRACKS] จากในรายการ [FOLDER ERASE] หรือ [TRACK ERASE] และ [PUSH ENTER] ปรากฏบนจอแสดงผล เมื่อต้องการยกเลิกการลบ ให้กด ■ (หยุด)
- 7 กด + (ตกลง)
[COMPLETE] จะปรากฏบนจอแสดงผล เมื่อต้องการออกจากเมนูตัวเลือก ให้กด OPTIONS

หมายเหตุ

- ท่านสามารถลบได้เฉพาะไฟล์เสียงที่รองรับ ไฟล์รูปแบบ MP4 และไฟล์รูปแบบ 3GP
- ท่านไม่สามารถลบไฟล์เสียงหรือโฟลเดอร์ได้เมื่อเลือกโหมดสแตนด์บาย ตั้งค่าโหมดการเล่นเป็นการเล่นปกติ ก่อนทำการลบ
- ท่านไม่สามารถใช้งานฟังก์ชันการลบได้ในขณะที่ถาดใส่แผ่นดิสก์เปิดอยู่
- อย่าถอดอุปกรณ์ USB ออกในขณะที่เครื่องเสียงกำลังลบข้อมูล

หัวข้อที่เกี่ยวข้อง

- การติดตั้งทีวี

การจับคู่และการเชื่อมต่อกับอุปกรณ์ BLUETOOTH

เมื่อจับคู่กับอุปกรณ์ BLUETOOTH ตั้งแต่สองเครื่องขึ้นไป ให้ทำตามขั้นตอนการจับคู่อุปกรณ์แต่ละเครื่องดังต่อไปนี้ ก่อนที่จะใช้งานเครื่องเสียง ต้องแน่ใจว่าได้ดำเนินการดังต่อไปนี้:

- วางอุปกรณ์ BLUETOOTH ให้ห่างจากเครื่องเสียงในระยะไม่เกิน 1 เมตร
- หยุดเล่นจากอุปกรณ์ BLUETOOTH
- ปรับลดระดับเสียงของอุปกรณ์ BLUETOOTH และเครื่องเสียงเพื่อหลีกเลี่ยงเสียงดังกะทันหันออกมาจากเครื่องเสียง ระดับเสียงของอุปกรณ์อาจถูกปรับให้ตรงกับเครื่องเสียง ทั้งนี้ขึ้นอยู่กับอุปกรณ์ BLUETOOTH
- เตรียมคู่มือการใช้งานที่ให้มาพร้อมกับอุปกรณ์ BLUETOOTH เพื่อใช้อ้างอิง

1 เลือกฟังก์ชัน BLUETOOTH

1. กด  (เปิด/ปิด) เพื่อเปิดเครื่อง
2. กด FUNCTION ซ้ำ ๆ จนกระทั่งข้อความ [BLUETOOTH] ปรากฏบนจอแสดงผล

คำแนะนำ

- ในกรณีที่ไม่มีข้อมูลการจับคู่อยู่ในเครื่องเสียง (เช่น เมื่อใช้ฟังก์ชัน BLUETOOTH เป็นครั้งแรกหลังจากที่ซื้อ) ข้อความ [PAIRING] จะกะพริบบนจอแสดงผล และเครื่องเสียงจะเข้าสู่โหมดการจับคู่ ทำตามขั้นตอนที่ 3
- เมื่อท่านเปิดเครื่องเสียง เครื่องเสียงจะพยายามเชื่อมต่อ BLUETOOTH กับอุปกรณ์ BLUETOOTH ที่เชื่อมต่อล่าสุด หากอุปกรณ์อยู่ใกล้และมีการเปิดฟังก์ชัน BLUETOOTH ไว้ เครื่องเสียงจะทำการเชื่อมต่อ BLUETOOTH โดยอัตโนมัติและชื่ออุปกรณ์ BLUETOOTH จะปรากฏบนจอแสดงผล ในกรณีนี้ ให้ปิดฟังก์ชัน BLUETOOTH หรือปิดอุปกรณ์ BLUETOOTH ที่กำลังเชื่อมต่ออยู่

2 กด BLUETOOTH/ PAIRING ที่เครื่องเสียงค้างไว้ นานกว่า 3 วินาทีจนกระทั่งข้อความ [PAIRING] กะพริบบนจอแสดงผล



3 ทำตามขั้นตอนการจับคู่บนอุปกรณ์ BLUETOOTH เพื่อตรวจสอบจับเครื่องเสียง

เมื่อรายการอุปกรณ์ที่ตรวจพบปรากฏบนจอแสดงผลของอุปกรณ์ BLUETOOTH ให้เลือก [MHC-V43D]

ทำขั้นตอนนีภายใน 5 นาที มิเช่นนั้นการจับคู่จะถูกยกเลิก ในกรณีนี้ ให้ทำซ้ำตั้งแต่ขั้นตอนที่ 2

หากจำเป็นต้องใส่หมายเลขรหัสผ่าน* ที่จอแสดงผลของอุปกรณ์ BLUETOOTH โปรดใส่ [0000]

* หมายเลขรหัสผ่านอาจเรียกว่า "รหัสปลดล็อค (passcode)" "รหัส PIN (PIN code)" "หมายเลข PIN (PIN number)" หรือ "รหัสผ่าน (password)"

4 ทำการเชื่อมต่อ BLUETOOTH จากอุปกรณ์ BLUETOOTH

เมื่อสร้างการเชื่อมต่อ BLUETOOTH ได้แล้ว ชื่ออุปกรณ์ BLUETOOTH จะปรากฏขึ้นบนจอแสดงผล และไฟแสดงสถานะ BLUETOOTH จะติดสว่าง

เมื่อต้องการยกเลิกการจับคู่

กด BLUETOOTH/  PAIRING ที่เครื่องเสียงค้างไว้นานกว่า 3 วินาทีจนกระทั่งข้อความ [BT AUDIO] ปรากฏบนจอแสดงผล

เมื่อต้องการลบข้อมูลการจับคู่

ท่านสามารถลบข้อมูลการจับคู่ทั้งหมดได้โดยการรีเซ็ตเครื่องเสียง

คำแนะนำ

- สำหรับรายละเอียดเกี่ยวกับการใช้งานอุปกรณ์ BLUETOOTH โปรดดูคู่มือการใช้งานที่ให้มากับอุปกรณ์ BLUETOOTH

หมายเหตุ

- สำหรับอุปกรณ์ Apple iOS เครื่องเสียงสามารถใช้งานได้กับ iOS 11.0 หรือใหม่กว่า
- เมื่ออุปกรณ์ BLUETOOTH ถูกจับคู่ไม่จำเป็นต้องจับคู่อีกครั้ง ยกเว้นในกรณีดังต่อไปนี้:
 - ข้อมูลการจับคู่ถูกลบหลังการซ่อมแซม เป็นต้น
 - เครื่องเสียงจับคู่กับอุปกรณ์ 8 เครื่องแล้ว และต้องการจับคู่กับอุปกรณ์อื่นอีก เครื่องเสียงสามารถจับคู่กับอุปกรณ์ได้สูงสุด 8 เครื่อง หากมีการจับคู่อุปกรณ์ใหม่หลังจากที่มีการจับคู่อุปกรณ์ 8 เครื่องแล้ว อุปกรณ์แรกที่ถูกลบจะถูกแทนที่ด้วยอุปกรณ์ใหม่
 - ข้อมูลการจับคู่ของเครื่องเสียงถูกลบออกจากอุปกรณ์ BLUETOOTH
 - หลังจากที่รีเซ็ตเครื่องเสียงแล้ว อาจไม่สามารถเชื่อมต่อกับ iPhone/iPod ของท่านได้ ในกรณีนี้ ให้ลบข้อมูลการจับคู่ของเครื่องเสียงใน iPhone/iPod ของท่าน จากนั้นทำตามขั้นตอนการจับคู่อีกครั้ง
 - เครื่องเสียงสามารถจับคู่กับอุปกรณ์ได้หลายเครื่อง แต่สามารถเล่นเพลงจากอุปกรณ์ที่จับคู่ได้ครั้งละหนึ่งเครื่องเท่านั้น

หัวข้อที่เกี่ยวข้อง

- การยุติการเชื่อมต่อ BLUETOOTH (หลังจากใช้งาน)
- เครื่องเสียงทำงานไม่ถูกต้อง

การเชื่อมต่อเครื่องเสียงนี้กับอุปกรณ์ BLUETOOTH มากกว่าหนึ่งเครื่อง (การเชื่อมต่อแบบหลายอุปกรณ์)

สามารถเชื่อมต่อเครื่องเสียงกับอุปกรณ์ BLUETOOTH พร้อมกันได้สูงสุด 3 เครื่อง คุณสามารถสลับสัญญาณเสียงออกระหว่างอุปกรณ์ที่เชื่อมต่ออยู่

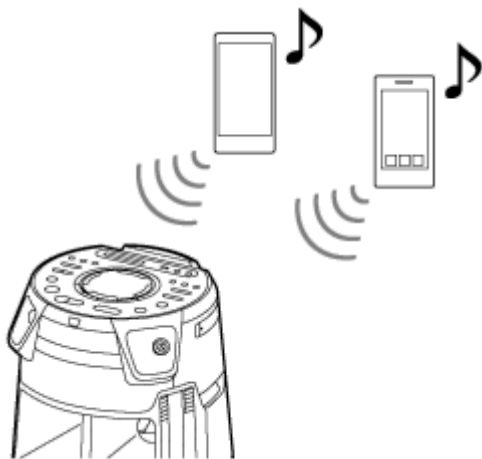

- 1 เมื่อต้องการจับคู่กับอุปกรณ์เครื่องที่สองหรือสาม ให้ทำซ้ำขั้นตอนที่ 1 ถึง 3 ของการจับคู่และการเชื่อมต่อกับอุปกรณ์ BLUETOOTH

เมื่อต้องการเปลี่ยนแหล่งข้อมูลที่จะเล่น

ขณะเล่นดนตรีที่อุปกรณ์ หากคุณเริ่มเล่นที่อุปกรณ์เครื่องอื่นซึ่งเชื่อมต่ออยู่ เครื่องเสียงจะส่งสัญญาณเสียงออกจากอุปกรณ์ที่เล่นใหม่

เมื่อต้องการตัดการเชื่อมต่อกับอุปกรณ์ BLUETOOTH ใด ๆ ที่มาจากการเชื่อมต่อแบบหลายอุปกรณ์

ยุติการเชื่อมต่อ BLUETOOTH กับอุปกรณ์ BLUETOOTH ที่ท่านต้องการตัดการเชื่อมต่อ

เมื่อต้องการตัดการเชื่อมต่อกับอุปกรณ์ BLUETOOTH ทั้งหมดที่มาจากการเชื่อมต่อแบบหลายอุปกรณ์

กด BLUETOOTH/ PAIRING ที่เครื่องเสียง

หมายเหตุ

- การใช้งานอาจแตกต่างกันไป โดยขึ้นอยู่กับอุปกรณ์ BLUETOOTH ทั้งนี้ อาจไม่สามารถเชื่อมต่ออุปกรณ์ BLUETOOTH ได้ ขึ้นอยู่กับอุปกรณ์ที่ใช้ร่วมกัน สำหรับรายละเอียด โปรดดูคู่มือการใช้งานของอุปกรณ์
- หากท่านพยายามเชื่อมต่ออุปกรณ์ BLUETOOTH เครื่องที่ 4 อุปกรณ์ที่เล่นนานที่สุดจะถูกตัดการเชื่อมต่อ
- สำหรับอุปกรณ์ BLUETOOTH ท่านอาจไม่สามารถเชื่อมต่อ BLUETOOTH สามเครื่องพร้อมกันได้
- ท่านไม่สามารถทำการเชื่อมต่อแบบหลายอุปกรณ์ได้ในระหว่างที่ใช้ฟังก์ชัน Party Chain ไร้สายหรือฟังก์ชัน Stereo Pair

หัวข้อที่เกี่ยวข้อง

- การจับคู่และการเชื่อมต่อกับอุปกรณ์ BLUETOOTH

การฟังดนตรีจากอุปกรณ์ผ่านการเชื่อมต่อ BLUETOOTH

ท่านสามารถเพลิดเพลินกับดนตรีผ่านอุปกรณ์ BLUETOOTH และสั่งงานด้วยเครื่องเสียงผ่านการเชื่อมต่อ BLUETOOTH หากเครื่องเสียงรองรับโปรไฟล์ BLUETOOTH ต่อไปนี้

A2DP (Advanced Audio Distribution Profile)

ให้ท่านเพลิดเพลินกับเนื้อหาเสียงคุณภาพสูงแบบไร้สาย

AVRCP (Audio Video Remote Control Profile)

ช่วยให้ท่านปรับระดับเสียงและทำการเล่น ปัก หรือข้ามไปที่จุดเริ่มต้นของแทร็กถัดไป/ปัจจุบัน

การใช้งานอาจแตกต่างกันไป ทั้งนี้ขึ้นอยู่กับอุปกรณ์ BLUETOOTH โปรดดูคู่มือการใช้งานที่ให้มาพร้อมกับอุปกรณ์ BLUETOOTH

หมายเหตุ

- ตรวจสอบให้แน่ใจก่อนว่าระดับเสียงของอุปกรณ์ BLUETOOTH และเครื่องเสียงได้รับการตั้งค่าไว้ที่ระดับปานกลางเพื่อหลีกเลี่ยงเสียงดังกะทันหันออกมาจากเครื่องเสียง โดยขึ้นอยู่กับอุปกรณ์ BLUETOOTH การปรับระดับเสียงของเครื่องเสียงอาจไม่สามารถทำได้ในอุปกรณ์ BLUETOOTH ในขณะที่อุปกรณ์หยุดเล่น/หยุดเล่นชั่วคราว

1 ต่อเครื่องเสียงกับอุปกรณ์ BLUETOOTH

ชื่ออุปกรณ์ BLUETOOTH ปรากฏบนจอแสดงผลเมื่อสร้างการเชื่อมต่อ BLUETOOTH เมื่อเครื่องเสียงและอุปกรณ์ BLUETOOTH เชื่อมต่อกัน ท่านสามารถควบคุมการเล่นได้โดยกด ► (เล่น), || (ปัก), ■ (หยุด), ◀◀ (กรอไปข้างหลังแบบเร็ว), ▶▶ (กรอไปข้างหน้าแบบเร็ว), ◀◀ (ก่อนหน้า) และ ▶▶ (ถัดไป)

2 เริ่มเล่นจากอุปกรณ์ BLUETOOTH

3 ปรับระดับเสียงโดยกด VOLUME +/- ที่เครื่องเสียงหรือใช้อุปกรณ์ BLUETOOTH

หมายเหตุ

- หากสัญญาณการสื่อสารไม่ดี อุปกรณ์ BLUETOOTH อาจตอบสนองต่อการทำงานของเครื่องเสียงอย่างไม่ถูกต้อง
- โดยขึ้นอยู่กับอุปกรณ์ BLUETOOTH อาจจำเป็นต้องปรับระดับเสียงหรือตั้งค่าสัญญาณเสียงออกของอุปกรณ์ที่เชื่อมต่อ
- เสียงรบกวนอาจเกิดขึ้น ทั้งนี้ขึ้นอยู่กับอุปกรณ์ BLUETOOTH ที่เชื่อมต่อกับเครื่องเสียง สภาพแวดล้อมสัญญาณการสื่อสาร หรือสภาพแวดล้อมการใช้งาน

หัวข้อที่เกี่ยวข้อง

- การจับคู่และการเชื่อมต่อกับอุปกรณ์ BLUETOOTH
- การยุติการเชื่อมต่อ BLUETOOTH (หลังจากใช้งาน)

การเลือกคุณภาพการเล่นสตรีมมิ่งเสียงของ BLUETOOTH (ตัวแปลงสัญญาณ)

ท่านสามารถเปิดใช้งานการรับตัวแปลงสัญญาณ AAC, LDAC หรือ SBC จากอุปกรณ์ BLUETOOTH สามารถเลือก AAC/LDAC ได้เฉพาะเมื่ออุปกรณ์ BLUETOOTH รองรับ AAC/LDAC

1 กด OPTIONS

เมนูตัวเลือกจะปรากฏบนจอแสดงผล

2 กด \uparrow (ขึ้น)/ \downarrow (ลง) ซ้ำ ๆ เพื่อเลือก [BT CODEC] จากนั้นกด \oplus (ตกลง)

3 กด \uparrow (ขึ้น)/ \downarrow (ลง) ซ้ำ ๆ เพื่อเลือกการตั้งค่า จากนั้นกด \oplus (ตกลง)

- [AUTO]: เปิดใช้งานการรับรูปแบบตัวแปลงสัญญาณ AAC หรือ LDAC โดยขึ้นอยู่กับความสามารถของอุปกรณ์ BLUETOOTH
- [SBC]: รับสัญญาณที่มีการแปลงสัญญาณในรูปแบบ SBC

เมื่อต้องการออกจากเมนูตัวเลือก ให้กด OPTIONS

คำแนะนำ

- LDAC เป็นเทคโนโลยีการเข้ารหัสเสียงซึ่งพัฒนาโดยบริษัท Sony ทำให้สามารถส่งผ่านเนื้อหาที่เป็นข้อมูลเสียงแบบความละเอียดสูง (Hi-Res) ได้แม้จะเป็นการส่งผ่านการเชื่อมต่อ BLUETOOTH ก็ตาม ซึ่งแตกต่างจากเทคโนโลยีการเข้ารหัสที่สามารถใช้ร่วมกับ BLUETOOTH ได้แบบอื่น ๆ เช่น SBC กล่าวคือ LDAC จะทำงานโดยไม่มีการแปลงเนื้อหาข้อมูลเสียงแบบความละเอียดสูงให้ต่ำลงแต่อย่างใด^{*1} และยังสามารถส่งข้อมูลผ่านเครือข่ายไร้สาย BLUETOOTH ได้มากกว่าเทคโนโลยีอื่น ๆ ถึงสามเท่า^{*2} พร้อมด้วยคุณภาพเสียงที่ยอดเยี่ยมอย่างเกินความคาดหมาย โดยใช้การเข้ารหัสที่มีประสิทธิภาพและการจัดกลุ่ม (packetization) ที่ดีที่สุด

*1 ไม่ครอบคลุมเนื้อหาในรูปแบบ DSD

*2 เปรียบเทียบกับ SBC (Subband Codec) เมื่อเลือกอัตราบิตเท่ากับ 990 kbps (96/48 kHz) หรือ 909 kbps (88.2/44.1 kHz)

หมายเหตุ

- ท่านสามารถเพลิดเพลินกับเสียงคุณภาพสูงได้หากเลือก AAC หรือ LDAC หากท่านไม่สามารถรับฟังเสียง AAC หรือ LDAC จากอุปกรณ์ของท่าน หรือเสียงขาดหายไป ให้เลือก [SBC]
- หากเปลี่ยนการตั้งค่านี้ในขณะที่เครื่องเสียงยังเชื่อมต่ออยู่กับอุปกรณ์ BLUETOOTH เครื่องเสียงจะยกเลิกการเชื่อมต่ออุปกรณ์ BLUETOOTH เมื่อต้องการเชื่อมต่ออุปกรณ์ BLUETOOTH ให้ทำการเชื่อมต่อ BLUETOOTH อีกครั้ง

หัวข้อที่เกี่ยวข้อง

- [การใช้ฟังก์ชันสแตนด์บาย BLUETOOTH](#)

การยุติการเชื่อมต่อ BLUETOOTH (หลังจากใช้งาน)

1 กด BLUETOOTH/ PAIRING ที่เครื่องเสียง

[BT AUDIO] จะปรากฏบนจอแสดงผล

หมายเหตุ

- การเชื่อมต่อ BLUETOOTH อาจยุติโดยอัตโนมัติเมื่อท่านหยุดเล่น ทั้งนี้ขึ้นอยู่กับอุปกรณ์ BLUETOOTH

หัวข้อที่เกี่ยวข้อง

- การเปิดเครื่อง
- ฟังก์ชัน Auto Standby

การเปิดหรือปิดสัญญาณ BLUETOOTH

ท่านสามารถเชื่อมต่อกับเครื่องเสียงจากอุปกรณ์ BLUETOOTH ที่จับคู่ไว้ได้ เมื่อสัญญาณ BLUETOOTH ของเครื่องเสียงถูกตั้งค่าเป็นเปิด ในครั้งแรกที่ซื้อเครื่อง การตั้งค่านี้จะถูกตั้งเป็นเปิด

- กด **MEGA BASS** และ **MIC/GUITAR LEVEL +** ที่เครื่องเสียงค้างไว้ประมาณ 3 วินาที
[BT ON] หรือ [BT OFF] จะปรากฏบนจอแสดงผล

หมายเหตุ

- ท่านไม่สามารถดำเนินการต่อไปนี้ได้ เมื่อสัญญาณ BLUETOOTH ถูกตั้งเป็นปิด:
 - จับคู่และ/หรือเชื่อมต่อกับอุปกรณ์ BLUETOOTH
 - ใช้ "Sony | Music Center"
 - เปลี่ยนตัวแปลงสัญญาณเสียง BLUETOOTH

การใช้ฟังก์ชันสแตนด์บาย BLUETOOTH

โหมดสแตนด์บาย BLUETOOTH ช่วยให้เครื่องเสียงเปิดโดยอัตโนมัติเมื่อท่านสร้างการเชื่อมต่อ BLUETOOTH จากอุปกรณ์ BLUETOOTH ในครั้งแรกที่ซื้อเครื่อง การตั้งค่านี้จะถูกตั้งเป็นปิด

1 กด OPTIONS

2 กด **↑** (ขึ้น)/ **↓** (ลง) ซ้ำ ๆ เพื่อเลือก [BT STBY] จากนั้นกด **+** (ตกลง)

3 กด **↑** (ขึ้น)/ **↓** (ลง) ซ้ำ ๆ เพื่อเลือกการตั้งค่า จากนั้นกด **+** (ตกลง)

- [ON]: เครื่องเสียงเปิดทำงานโดยอัตโนมัติแม้ว่าจะอยู่ในโหมดสแตนด์บาย
- [OFF]: ปิด

เมื่อต้องการออกจากเมนูตัวเลือก

กด OPTIONS

หัวข้อที่เกี่ยวข้อง

- [การจับคู่และการเชื่อมต่อกับอุปกรณ์ BLUETOOTH](#)

การฟังวิทยุ FM

ก่อนที่จะฟังวิทยุ FM ท่านต้องต่อสายอากาศ FM แบบลวด (เสาอากาศ) (มีให้มา) เข้ากับเทอร์มินัล FM ANTENNA ที่ตัวเครื่องและจูนไปยังสถานีวิทยุ FM ที่ท่านต้องการฟัง

1 ต่อสายอากาศ FM แบบลวด (เสาอากาศ) เข้ากับเทอร์มินัล FM ANTENNA ที่เครื่องเสียง

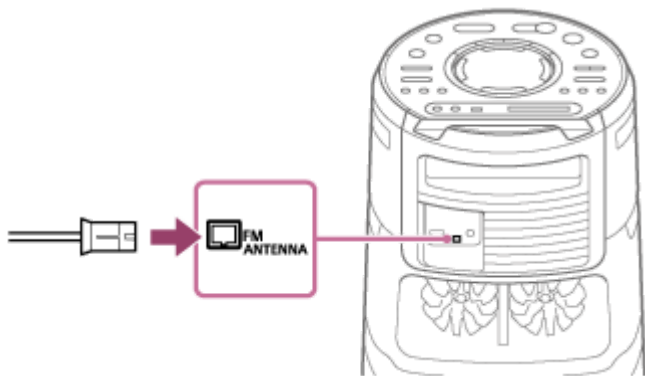

ขยายสายอากาศ (เสาอากาศ) ในแนวนอน พยายามให้สายอากาศ (เสาอากาศ) อยู่ห่างจากสายไฟ AC และสาย USB เพื่อหลีกเลี่ยงสัญญาณรบกวน

2 กด FUNCTION ซ้ำ ๆ เพื่อเลือก [TUNER FM]

3 กด TUNING +/- ค้างไว้จนกระทั่งความถี่เริ่มเปลี่ยนแปลงบนหน้าจอแสดงผล

การสแกนจะหยุดโดยอัตโนมัติเมื่อเครื่องเสียงจูนเข้าหาสถานี [ST] (เฉพาะรายการ FM สเตอริโอเท่านั้น) จะติดสว่างบนจอแสดงผล หากการสแกนไม่หยุด ให้กด ■ (หยุด) เพื่อยุติการสแกน จากนั้น ให้ทำการจูนด้วยตนเอง (ด้านล่าง)

สำหรับการจูนด้วยตนเอง

กด TUNING +/- ซ้ำ ๆ เพื่อจูนหาสถานีวิทยุที่ท่านต้องการฟัง

คำแนะนำ

- เพื่อลดเสียงรบกวนของสถานีสเตอริโอ FM ที่อ่อน ให้กด REPEAT/FM MODE ซ้ำ ๆ จนกระทั่งไฟ [ST] บนจอแสดงผลดับ ท่านจะไม่สามารถฟังเสียงแบบสเตอริโอได้ แต่การรับสัญญาณจะดีขึ้น

หมายเหตุ

- ในกรณีที่ท่านจูนพบสถานีวิทยุ FM ที่มีบริการ RDS สถานีวิทยุกระจายเสียงจะเป็นผู้ให้ข้อมูลต่าง ๆ เช่น ชื่อบริการหรือชื่อสถานี ท่านสามารถตรวจสอบข้อมูล RDS ได้โดยกด DISPLAY ซ้ำ ๆ

หัวข้อที่เกี่ยวข้อง

- การตั้งค่าสถานีวิทยุล่วงหน้า



การตั้งค่าสถานีวิทยุล่วงหน้า

ท่านสามารถบันทึกสถานีวิทยุ FM ไว้เป็นสถานีโปรดได้สูงสุด 20 สถานี

- 1 จูนหาสถานีวิทยุที่ท่านต้องการตั้งค่าล่วงหน้า (ดูการฟังวิทยุ FM)
- 2 กด DVD/TUNER MENU
- 3 กด **▲** (ขึ้น) / **▼** (ลง) ซ้ำ ๆ เพื่อเลือกหมายเลขที่ตั้งไว้ล่วงหน้าที่ท่านต้องการ จากนั้นกด **+** (ตกลง)
[COMPLETE] จะปรากฏในหน้าจอแสดงผลและเครื่องก็จะทำการบันทึกสถานี
หากท่านเลือกหมายเลขที่ตั้งไว้ล่วงหน้าซึ่งได้กำหนดให้สถานีวิทยุอื่นไว้อยู่แล้ว สถานีวิทยุนั้นจะถูกแทนที่ด้วยสถานีวิทยุใหม่

เมื่อต้องการเปิดฟังสถานีวิทยุที่ตั้งไว้

กด PRESET +/- ซ้ำ ๆ เพื่อเลือกหมายเลขที่ตั้งไว้ล่วงหน้าที่ท่านต้องการ หรืออาจกด SHIFT ค้างไว้ และกดปุ่มตัวเลข จากนั้นกด **+** (ตกลง)

การเพลิดเพลินกับการเล่นแบบไร้สายโดยใช้เครื่องเสียงหลายเครื่อง (ฟังก์ชัน Party Chain ไร้สาย)

ท่านสามารถสร้างสีสันให้กับปาร์ตี้ด้วยเสียงดัง ๆ โดยเชื่อมต่ออุปกรณ์หลายเครื่องที่ใช้งานกับฟังก์ชัน Party Chain ไร้สายได้ เครื่องเสียงเครื่องแรกในเครือข่ายที่ถูกเปิดใช้งานจะกลายเป็นเครื่องแม่ข่ายงานเลี้ยงและแชร์ดนตรีร่วมกับเครื่องเสียงเครื่องอื่น (เครื่องลูกข่ายงานเลี้ยง)

อุปกรณ์ที่ใช้งานร่วมกันได้:

โปรดดู <https://www.sony.net/smcqa/>

ก่อนใช้งานเครื่องเสียง ต้องตรวจสอบให้แน่ใจว่าเครื่องเสียงทุกเครื่องที่จะเชื่อมต่ออยู่ใกล้กับอุปกรณ์ภายในระยะ 1 เมตร

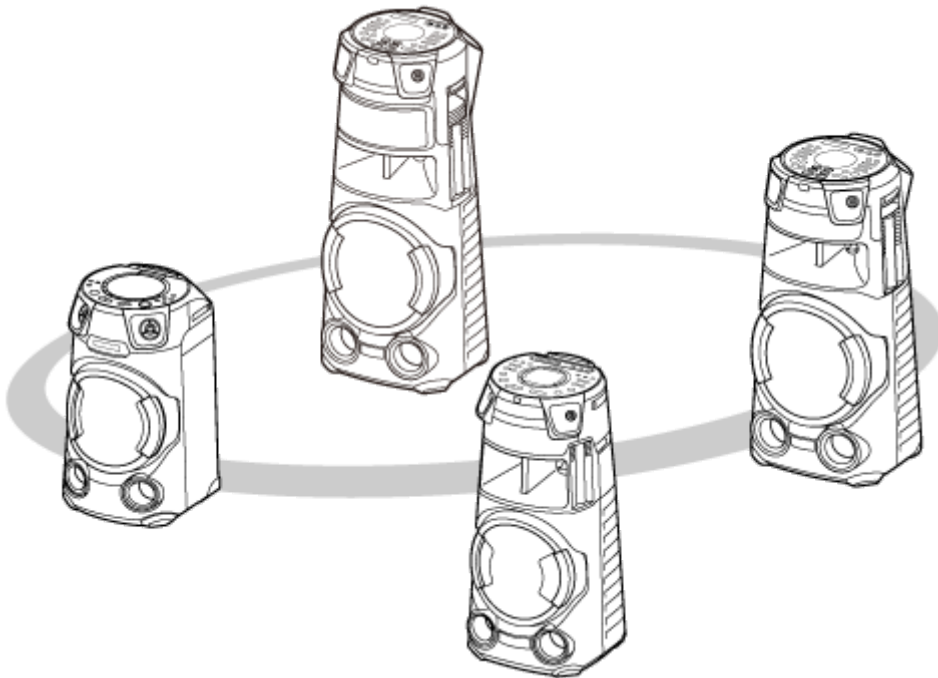

1 เปิดใช้งานฟังก์ชัน BLUETOOTH ที่เครื่องเสียงทุกเครื่อง

การสั่งงานต่อไปนี้เป็นตัวอย่างของการเปิดใช้งานฟังก์ชัน BLUETOOTH ใน MHC-V43D ดูคู่มือการใช้งานที่ให้มากับอุปกรณ์ที่ท่านกำลังใช้ เพื่อตั้งค่าอุปกรณ์อื่น ๆ ที่ใช้งานร่วมกับฟังก์ชัน Party Chain ไร้สายได้

1. กด  (เปิด/ปิด) เพื่อเปิดเครื่อง
2. กด FUNCTION ซ้ำ ๆ จนกระทั่งข้อความ [BLUETOOTH] ปรากฏบนจอแสดงผล

2 ตั้งค่าเครื่องเสียงเครื่องแรกให้เป็นเครื่องแม่ข่ายงานเลี้ยง

การสั่งงานต่อไปนี้เป็นตัวอย่างของการตั้งค่า MHC-V43D เป็นเครื่องเสียงเครื่องแรก ดูคู่มือการใช้งานที่ให้มากับอุปกรณ์ที่ท่านกำลังใช้ เพื่อตั้งค่าอุปกรณ์อื่น ๆ ที่ใช้งานร่วมกับฟังก์ชัน Party Chain ไร้สายได้

1. ต้องตรวจสอบให้แน่ใจว่า [BT AUDIO] แสดงบนจอแสดงผล หากไม่แสดง ให้ทำตามขั้นตอนที่ **1**
2. เชื่อมต่ออุปกรณ์ BLUETOOTH เข้ากับเครื่องเสียงผ่านการเชื่อมต่อ BLUETOOTH สำหรับรายละเอียด โปรดดู [การจับคู่และการเชื่อมต่อกับอุปกรณ์ BLUETOOTH](#) เมื่ออุปกรณ์ BLUETOOTH ปรากฏบนจอแสดงผล เครื่องจะสร้างการเชื่อมต่อ BLUETOOTH

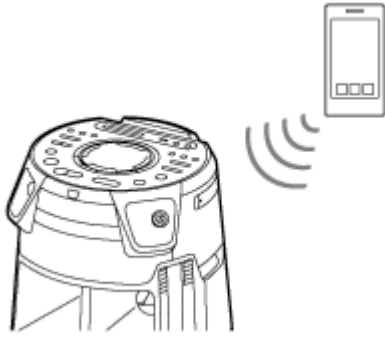

3. กด W.PARTY CHAIN ที่เครื่องเสียง

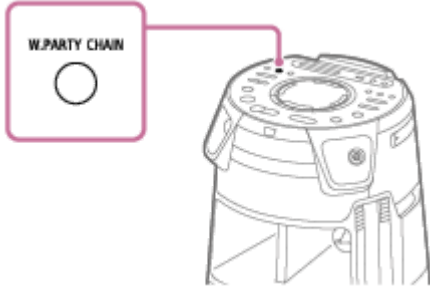

[CHAINING] จะกะพริบบนจอแสดงผล การเชื่อมต่อกับอุปกรณ์ BLUETOOTH จะสิ้นสุดลงโดยอัตโนมัติเมื่อเครื่องเสียงเข้าสู่โหมดการตั้งค่า Party Chain ไร้สาย

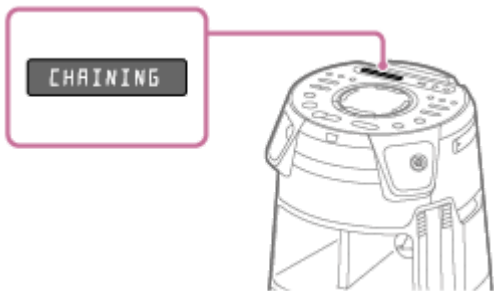

3 เชื่อมต่อเครื่องเสียงเครื่องที่สองหรือเครื่องถัดไปให้เป็นเครื่องลูกข่ายงานเลี้ยง

การสั่งงานต่อไปนี้เป็นตัวอย่างของการเชื่อมต่อ MHC-V43D เป็นเครื่องเสียงเครื่องที่สองหรือเครื่องถัดไป ดูคู่มือการใช้งานที่ให้มา กับอุปกรณ์ที่ท่านกำลังใช้ เพื่อเชื่อมต่ออุปกรณ์อื่น ๆ ที่ใช้งานร่วมกับฟังก์ชัน Party Chain ไร้สาย

1. ต้องตรวจสอบให้แน่ใจว่า [BT AUDIO] แสดงบนจอแสดงผลของเครื่องเสียงเครื่องที่สองหรือเครื่องถัดไป หากไม่แสดง ให้ทำตามขั้นตอนที่ 1
2. กด W.PARTY CHAIN ที่เครื่องเสียงเครื่องที่สองหรือเครื่องถัดไป

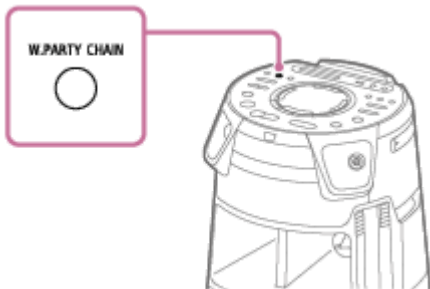

คำแนะนำ

- เชื่อมต่อเครื่องเสียงเครื่องที่สองภายใน 1 นาที หลังจาก 1 นาทีหรือนานกว่านั้น การตั้งค่าเครื่องเสียงจะถูกยกเลิก

[HOST] ปรากฏบนจอแสดงผลของเครื่องเสียงเครื่องแรก

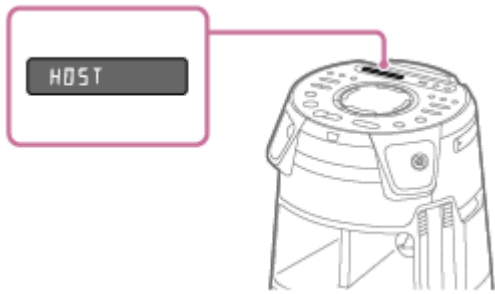

[GUEST XX]* ปรากฏบนจอแสดงผลของเครื่องเสียงเครื่องที่สองหรือเครื่องถัดไป

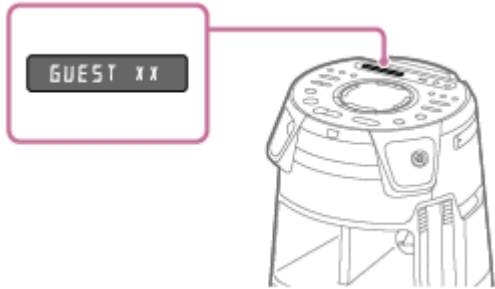

* XX ระบุหมายเลขที่กำหนดให้กับอุปกรณ์ที่เชื่อมต่อเป็นเครื่องลูกข่ายงานเสียง

3. เมื่อต้องการเชื่อมต่อเครื่องเสียงเพิ่ม ให้ทำซ้ำขั้นตอนที่ 3 - 1 และ 3 - 2

คำแนะนำ

- เมื่อเชื่อมต่อเครื่องเสียงเครื่องที่สามหรือเครื่องถัดไป ให้เชื่อมต่อภายใน 30 วินาทีหลังจากทำการเชื่อมต่อกับเครื่องก่อนหน้า หลังจาก 30 วินาทีหรือนานกว่านั้น จะไม่สามารถเชื่อมต่อเครื่องเสียงได้
- หากท่านต้องการเพิ่มเครื่องเสียงอีกหลังจากเชื่อมต่อ (30 วินาทีหรือนานกว่านั้น) ให้กด W.PARTY CHAIN ที่เครื่องเสียงเครื่องแรก ค้างไว้ จากนั้นทำตามขั้นตอนที่ 3 - 1 และ 3 - 2

4 ให้ออเป็นเวลา 30 วินาที หลังจากเชื่อมต่อเครื่องลูกข่ายงานเสียงเครื่องล่าสุดแล้ว

[P.CHAIN] หยุดกะพริบบนจอแสดงผลของเครื่องแม่ข่ายงานเสียง และอุปกรณ์ BLUETOOTH จะเชื่อมต่อกับเครื่องแม่ข่ายงานเสียงอีกครั้ง

5 เริ่มเล่นจากอุปกรณ์ BLUETOOTH

เริ่มเล่นในอุปกรณ์ BLUETOOTH ที่เชื่อมต่อและปรับระดับเสียง

เครื่องเสียงทุกเครื่องจะเล่นดนตรีเดียวกัน

เมื่อปรับระดับเสียงที่อุปกรณ์ BLUETOOTH หรือเครื่องแม่ข่ายงานเสียง ระดับเสียงของเครื่องลูกข่ายงานเสียงจะปรับโดย

อัตโนมัติ* สำหรับเครื่องลูกข่ายงานเสียง ท่านสามารถปรับระดับเสียงของแต่ละเครื่องได้ด้วยเช่นกัน

* ระดับเสียงอาจไม่ถูกปรับให้ตรงกับเครื่องแม่ข่ายงานเสียง ทั้งนี้ขึ้นอยู่กับอุปกรณ์ที่เชื่อมต่อ

การปรับการตั้งค่าใน Party Chain ไร้สาย

เมื่อติดตั้ง Party Chain ไร้สายแล้ว การตั้งค่าต่อไปนี้ของเครื่องแม่ข่ายงานเสียงและเครื่องลูกข่ายงานเสียงจะเปลี่ยนไป:

- การตั้งค่า MEGA BASS ที่เครื่องลูกข่ายงานเสียงจะถูกปรับให้ตรงกับเครื่องแม่ข่ายงานเสียง
- การตั้งค่า Karaoke (การปรับลดเสียงร้อง การปรับคีย์ดนตรี และเสียงเอ็กโค) ทั้งที่เครื่องแม่ข่ายงานเสียงและเครื่องลูกข่ายงานเสียงจะปิดการทำงาน
- การตั้งค่า Party Light ที่เครื่องลูกข่ายงานเสียงจะถูกปรับให้ตรงกับเครื่องแม่ข่ายงานเสียง
- เอฟเฟกต์ DJ ทั้งในเครื่องแม่ข่ายงานเสียงและเครื่องลูกข่ายงานเสียงจะปิดการทำงาน

- การตั้งค่าเขตข้อมูลเสียงจะเปลี่ยนกลับไปเป็นค่าเริ่มต้นทั้งที่เครื่องแม่ข่ายงานเสียงและเครื่องลูกข่ายงานเสียง
- เมื่อระดับเสียงของเครื่องแม่ข่ายงานเสียงถูกปรับ ระดับเสียงของเครื่องลูกข่ายงานเสียงจะถูกปรับให้ตรงกับระดับเสียงของเครื่องแม่ข่ายงานเสียง อย่างไรก็ตาม แม้ว่าจะมีการปรับระดับเสียงของเครื่องลูกข่ายงานเสียง แต่ระดับเสียงของเครื่องแม่ข่ายงานเสียงจะไม่เปลี่ยนแปลง
- เมื่อปิดเครื่องแม่ข่ายงานเสียง เครื่องลูกข่ายงานเสียงจะปิดไปเช่นกัน

คำแนะนำ

- ท่านสามารถใช้งานฟังก์ชัน Party Chain ไร้สายใน “Sony | Music Center”
- สิ่งที่ท่านสามารถทำได้ด้วยฟังก์ชัน Party Chain ไร้สายจะขึ้นอยู่กับเครื่องเสียงที่ท่านเชื่อมต่อ
- เมื่อใช้ฟังก์ชัน Party Chain ไร้สาย ตัวแปลงสัญญาณจะสลับเป็น SBC โดยอัตโนมัติ

หมายเหตุ

- เมื่อชมภาพยนตร์โดยใช้ฟังก์ชัน Party Chain ไร้สาย อาจมีการหน่วงเวลาระหว่างวิดีโอและเสียง
- ฟังก์ชัน Party Chain ไร้สายพร้อมใช้งานเมื่อเครื่องเสียงเปิดใช้ฟังก์ชัน BLUETOOTH เท่านั้น
- เมื่อท่านใช้ฟังก์ชัน Party Chain ไร้สายโดยการเชื่อมต่อเครื่องเสียงหลายประเภท แสงสว่างอาจไม่ทำงาน ทั้งนี้ขึ้นอยู่กับลำดับของเครื่องเสียงที่ท่านเชื่อมต่อ ในกรณีนี้ ให้ตั้งค่าเครื่องเสียงที่แสงไฟไม่ทำงานเป็นเครื่องเสียงแม่ข่าย
- ขณะที่ใช้ฟังก์ชัน Party Chain ไร้สายเปิดทำงานอยู่ ท่านจะไม่สามารถเลือกเครื่องเสียงอื่นเป็นเครื่องแม่ข่ายงานเสียงเครื่องใหม่ได้
- เมื่อท่านใช้ไมโครโฟนหรือเล่นกีตาร์ที่เครื่องแม่ข่ายงานเสียง เสียงจะไม่ออกมาจากเครื่องลูกข่ายงานเสียง
- ฟังก์ชัน Sleep Timer และฟังก์ชัน Auto Standby จะไม่ทำงานที่เครื่องลูกข่ายงานเสียง

หัวข้อที่เกี่ยวข้อง

- [การยุติฟังก์ชัน Party Chain ไร้สาย](#)

การยุติฟังก์ชัน Party Chain ไร้สาย

เมื่อต้องการยุติทุกการเชื่อมต่อและออกจากฟังก์ชัน Party Chain ไร้สาย

- 1 กด W.PARTY CHAIN ที่เครื่องแม่ข่ายงานเลี้ยง

เมื่อต้องการหยุดเล่นเฉพาะเครื่องเสียงเครื่องเดียว

กด W.PARTY CHAIN ที่เครื่องลูกข่ายงานเลี้ยงที่ท่านต้องการนำออกจากเครือข่าย

หมายเหตุ

- เมื่อท่านเปลี่ยนไปใช้งานฟังก์ชันอื่นหรือปิดเครื่องแม่ข่ายงานเลี้ยง ฟังก์ชัน Party Chain ไร้สายจะยุติการทำงานด้วยเช่นกัน

การฟังดนตรีแบบไร้สายด้วยเครื่องเสียงสองเครื่อง (ฟังก์ชัน Stereo Pair)

เมื่อต้องการใช้ฟังก์ชันนี้ จำเป็นต้องมีเครื่องเสียงรุ่นเดียวกันสองเครื่อง เมื่อเชื่อมต่อเครื่องเสียงสองเครื่องผ่านการเชื่อมต่อ BLUETOOTH ท่านจะสามารถเพลิดเพลินกับเสียงดนตรีที่ทรงพลังมากขึ้น
ในขั้นตอนต่อไปนี้จะเรียกเครื่องเสียงสองเครื่องว่า “เครื่องแม่ข่าย (Host)” และ “เครื่องลูกข่าย (Guest)”

หมายเหตุ

- เมื่อต้องการใช้ฟังก์ชันนี้ ต้องแน่ใจว่าได้ติดตั้ง “Sony | Music Center” ในอุปกรณ์ BLUETOOTH ของท่านแล้ว
- ต้องแน่ใจว่าอุปกรณ์ BLUETOOTH ได้จับคู่กับเครื่องแม่ข่ายและเครื่องลูกข่าย สำหรับรายละเอียดเกี่ยวกับการดำเนินการจับคู่ โปรดดูการจับคู่และการเชื่อมต่อกับอุปกรณ์ BLUETOOTH

- 1 วางเครื่องเสียงรุ่นเดียวกันสองเครื่องให้อยู่ใกล้กันภายในระยะ 1 เมตร
- 2 เปิดเครื่องแม่ข่ายและเครื่องลูกข่าย
- 3 กด BLUETOOTH/  PAIRING ที่เครื่องแม่ข่ายและเครื่องลูกข่าย เพื่อเลือกฟังก์ชัน BLUETOOTH [BLUETOOTH] จะปรากฏบนจอแสดงผล
- 4 เชื่อมต่อเครื่องแม่ข่ายและอุปกรณ์ BLUETOOTH ผ่านการเชื่อมต่อ BLUETOOTH (ดู การจับคู่และการเชื่อมต่อกับอุปกรณ์ BLUETOOTH)
- 5 เปิดใช้งาน “Sony | Music Center” และปฏิบัติตามคำแนะนำบนหน้าจอเพื่อตั้งค่า Stereo Pair สำหรับเครื่องแม่ข่ายและเครื่องลูกข่าย
[HOST] ปรากฏบนจอแสดงผลของเครื่องแม่ข่าย และ [GUEST] ปรากฏบนจอแสดงผลของเครื่องลูกข่าย
- 6 ตั้งค่าโหมดสัญญาณออกโดยใช้ “Sony | Music Center” ในอุปกรณ์ BLUETOOTH ของท่าน
 - [Stereo mode - right]: เสียงโมนิจะออกจากช่องเสียงด้านขวาของเครื่องแม่ข่ายและออกจากช่องเสียงด้านซ้ายของเครื่องลูกข่าย
 - [Stereo mode - left]*: เสียงโมนิจะออกจากช่องเสียงด้านซ้ายของเครื่องแม่ข่ายและออกจากช่องเสียงด้านขวาของเครื่องลูกข่าย
* ค่าเริ่มต้น
- 7 เริ่มเล่นในอุปกรณ์ BLUETOOTH และปรับระดับเสียง
สำหรับรายละเอียด โปรดดูการฟังดนตรีจากอุปกรณ์ผ่านการเชื่อมต่อ BLUETOOTH

การปรับการตั้งค่าให้ตรงกันด้วย Stereo Pair

- เมื่อทำการเชื่อมต่อฟังก์ชัน Stereo Pair แล้ว การตั้งค่าต่อไปนี้ที่เครื่องลูกข่ายจะถูกปรับให้ตรงกับการตั้งค่าที่เครื่องแม่ข่าย:
 - ระดับเสียง
 - MEGA BASS

- การตั้งค่าเขตข้อมูลเสียงและ EQ แบบกำหนดเอง
- เอฟเฟกต์ DJ
- แสงไฟ
- เมื่อการตั้งค่าข้างต้นเปลี่ยนไปในเครื่องแม่ข่ายหรือเครื่องลูกข่าย การตั้งค่าที่เครื่องเสียงอีกเครื่องจะถูกปรับให้ตรงกัน
- เมื่อปิดเครื่องแม่ข่าย เครื่องลูกข่ายจะปิดไปเช่นกัน

เมื่อต้องการปิดฟังก์ชัน Stereo Pair

ใช้ “Sony | Music Center” และปฏิบัติตามคำแนะนำบนหน้าจอ

คำแนะนำ

- หากท่านไม่ปิดฟังก์ชัน เครื่องเสียงจะพยายามทำการเชื่อมต่อที่สร้างในครั้งล่าสุดอีกครั้งเมื่อท่านเปิดเครื่องเสียงในครั้งถัดไป
- สลับเป็นตัวแปลงสัญญาณ SBC เมื่อใช้ฟังก์ชัน Stereo Pair สำหรับรายละเอียด โปรดดูการเลือกคุณภาพการเล่นสตรีมมิ่งเสียงของ [BLUETOOTH \(ตัวแปลงสัญญาณ\)](#)

หมายเหตุ

- เมื่อท่านใช้ไมโครโฟนหรือเล่นกีตาร์ที่เครื่องแม่ข่าย เสียงจะไม่ออกมาจากเครื่องลูกข่าย
- การทำงานต่อไปนี้จะไม่สามารถทำได้ที่เครื่องลูกข่ายเมื่อใช้ Stereo Pair:
 - ตัวตั้งเวลาปิดระบบ
 - Auto Standby
 - ป้องกันเด็ก
 - Gesture Control
 - การปรับลดเสียงรบกวน การปรับคีย์ดนตรี และโหมดการนับคะแนน
 - การควบคุมเครื่องเสียงโดยใช้รีโมทคอนโทรล
- หากท่านรีเซ็ตเครื่องเสียงหนึ่งในสองเครื่องระหว่างที่ใช้ฟังก์ชัน Stereo Pair ต้องตรวจสอบให้แน่ใจว่าได้ปิดเครื่องเสียงอีกเครื่องแล้ว

หัวข้อที่เกี่ยวข้อง

- [การติดตั้ง “Sony | Music Center”](#)

เสริมเสียงเบสและสร้างเสียงที่ทรงพลังยิ่งขึ้น (MEGA BASS)

ท่านสามารถเสริมเสียงเบสและฟังเสียงที่ทรงพลังยิ่งขึ้น (MEGA BASS) ในครั้งแรกที่ซื้อเครื่อง โหมด MEGA BASS จะถูกตั้งเป็นเปิด

1 กด MEGA BASS ซ้ำ ๆ เพื่อเลือก [BASS ON]

ไฟแสดงสถานะ MEGA BASS จะติดสว่าง

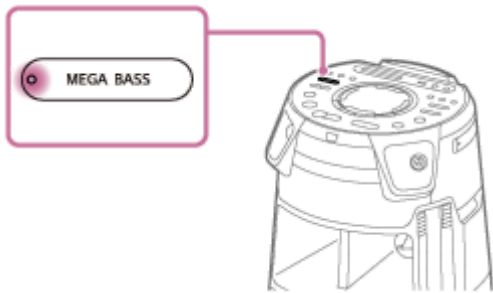

เมื่อต้องการปิดโหมด MEGA BASS

กด MEGA BASS ซ้ำ ๆ เพื่อเลือก [BASS OFF]

คำแนะนำ

- ท่านยังสามารถใช้ "Sony | Music Center" เพื่อเปิด/ปิดโหมด MEGA BASS

การเลือกเขตข้อมูลเสียง

ท่านสามารถปรับเสียงได้โดยเลือกเขตข้อมูลเสียง

- กด SOUND FIELD +/- (หรือกด SOUND FIELD ที่เครื่องเสียง) ซ้ำ ๆ เพื่อเลือกเขตข้อมูลเสียงที่ท่านต้องการ

เมื่อต้องการยกเลิกเขตข้อมูลเสียง

กด SOUND FIELD +/- (หรือกด SOUND FIELD ที่เครื่องเสียง) ซ้ำ ๆ เพื่อเลือก [FLAT]

เมื่อต้องการเลือกเขตข้อมูลเสียง FIESTA โดยตรง

กด FIESTA ที่เครื่องเสียง การตั้งค่านี้จะสร้างเอฟเฟกต์เสียงห้องงานเลี้ยงซ้ำอีกครั้ง

เมื่อต้องการเลือกโหมด Virtual Football

ท่านสามารถซึมซับความรู้สึกเหมือนกับอยู่ในสนามกีฬาได้เมื่อรับชมการถ่ายทอดการแข่งขันฟุตบอล

โปรดทราบว่าท่านสามารถเลือกโหมด Virtual Football ได้เฉพาะในระหว่างที่ใช้ฟังก์ชัน AUDIO IN และ TV เท่านั้น

กด SOUND FIELD +/- (หรือกด SOUND FIELD ที่เครื่องเสียง) ซ้ำ ๆ ในระหว่างที่รับชมการถ่ายทอดการแข่งขันฟุตบอล

- [ON NARRATION]: ท่านสามารถเพลิดเพลินกับความรู้สึกที่ตื่นเต้นเร้าใจเหมือนกับอยู่ในสนามฟุตบอลผ่านเสียงเชียร์ที่ตั้งกระหึ่มรอบสนาม
- [OFF NARRATION]: ท่านสามารถเพลิดเพลินกับความรู้สึกที่ตื่นเต้นเร้าใจยิ่งขึ้นเหมือนกับอยู่ในสนามฟุตบอลด้วยการลดระดับเสียงบรรยายลงให้เบาที่สุด เพื่อให้ได้ยินเสียงเชียร์ชัดเจนขึ้น

หมายเหตุ

- หากท่านได้ยินเสียงผิดปกติในเนื้อหาเมื่อเลือก [OFF NARRATION] ขอแนะนำให้ท่านเลือก [ON NARRATION]
- คุณลักษณะนี้ไม่รองรับรูปแบบเสียงโมโน

เมื่อต้องการสร้างเอฟเฟกต์เสียงของท่านเอง

ท่านสามารถเพิ่มหรือลดระดับเสียงแต่ละย่านความถี่โดยละเอียดได้ จากนั้นบันทึกการตั้งค่าดังกล่าวไว้ในหน่วยความจำเป็น [CUSTOM EQ]

- กด OPTIONS
เมนูตัวเลือกจะปรากฏบนจอแสดงผล
- กด ▲ (ขึ้น)/ ▼ (ลง) ซ้ำ ๆ เพื่อเลือก [CUSTOM EQ] จากนั้นกด ⊕ (ตกลง)
- กด ▲ (ขึ้น)/ ▼ (ลง) ซ้ำ ๆ เพื่อปรับระดับอีควอไลเซอร์หรือการตั้งค่าเสียงรอบทิศ จากนั้นกด ⊕ (ตกลง)
- ทำขั้นตอนที่ 3 ซ้ำ ๆ เพื่อปรับระดับของย่านความถี่อื่นและเอฟเฟกต์เสียงรอบทิศ
เมื่อต้องการออกจากเมนูตัวเลือก ให้กด OPTIONS

เมื่อต้องการเลือกการตั้งค่าอีควอไลเซอร์แบบกำหนดเอง

กด SOUND FIELD +/- (หรือกด SOUND FIELD ที่เครื่องเสียง) ซ้ำ ๆ เพื่อเลือก [CUSTOM EQ]

หัวข้อที่เกี่ยวข้อง

- การติดตั้งทีวี

สิ่งที่สามารถทำได้ด้วย “Sony | Music Center”

“Sony | Music Center” คือแอปสำหรับควบคุมอุปกรณ์เสียงของ Sony ที่สามารถใช้งานร่วมกับ “Sony | Music Center” ได้โดยใช้สมาร์ตโฟน/iPhone ของท่าน

สำหรับรายละเอียดเพิ่มเติมเกี่ยวกับ “Sony | Music Center” โปรดไปที่ URL ต่อไปนี้:

<https://www.sony.net/smcqa/>

สามารถสั่งงานเครื่องเสียงด้วย “Sony | Music Center”

- การเปลี่ยนฟังก์ชันของเครื่องเสียง
- การเรียกดูเนื้อหาดนตรีในแผ่นดิสก์และอุปกรณ์ USB
- การดูข้อมูลของแผ่นดิสก์และอุปกรณ์ USB และสถานี FM
- การปรับระดับเสียง
- การควบคุมการเล่นแหล่งกำเนิดในสมาร์ตโฟนหรือ iPhone
- การควบคุมการเล่นแผ่นดิสก์และอุปกรณ์ USB
- การจูนเข้าสู่สถานี FM และการตั้งสถานีล่วงหน้า
- การเปลี่ยนการตั้งค่าเสียง เอฟเฟกต์ DJ และ MEGA BASS
- การตั้งค่าตัวตั้งเวลาปิดเครื่อง
- การตั้งค่าโหมดแสงไฟ
- การจัดกลุ่มกับระบบเสียงอื่น ๆ (ฟังก์ชัน Stereo Pair / ฟังก์ชัน Party Chain ไร้สาย)

เป็นต้น

คำแนะนำ

- สิ่งที่ท่านสามารถควบคุมได้ด้วย “Sony | Music Center” อาจแตกต่างกันไปตามอุปกรณ์ที่เชื่อมต่อ ข้อมูลจำเพาะและการออกแบบของแอปอาจเปลี่ยนแปลงได้โดยไม่แจ้งให้ทราบ
- ตรวจสอบให้แน่ใจว่าใช้แอปเวอร์ชันล่าสุด

หมายเหตุ

- หาก “Sony | Music Center” ทำงานไม่ถูกต้อง ให้กด BLUETOOTH/ PAIRING ที่เครื่องเสียงเพื่อสิ้นสุดการเชื่อมต่อ BLUETOOTH จากนั้นให้ทำการเชื่อมต่อ BLUETOOTH อีกครั้ง เพื่อให้การเชื่อมต่อ BLUETOOTH ทำงานได้เป็นปกติ

หัวข้อที่เกี่ยวข้อง

- [การติดตั้ง “Sony | Music Center”](#)

การติดตั้ง “Sony | Music Center”

ติดตั้ง “Sony | Music Center” ในสมาร์ทโฟนของท่าน iPhone ฯลฯ จาก App Store หรือ Google Play

- 1 ดาวน์โหลด “Sony | Music Center” จาก Google Play หรือ App Store แล้วติดตั้ง



Sony Music Center



- 2 เมื่อการติดตั้งเสร็จสมบูรณ์ ให้เปิดใช้งาน “Sony | Music Center”

คำแนะนำ

- การดาวน์โหลดแอปอาจมีค่าติดต่อสื่อสาร ขึ้นอยู่กับสัญญาของท่าน

หัวข้อที่เกี่ยวข้อง

- [สิ่งที่สามารถทำได้ด้วย “Sony | Music Center”](#)

สิ่งที่สามารถทำได้ด้วย “Fiestable”

“Fiestable” คือแอปสำหรับใช้กับอุปกรณ์เสียงของ Sony และสามารถใช้ร่วมกับ “Fiestable” ได้จากสมาร์ทโฟน iPhone ฯลฯ

สามารถสั่งงานเครื่องเสียงด้วย “Fiestable”

- DJ Control
ท่านสามารถเพิ่มเอฟเฟกต์ DJ และเสียงแซมเพลอร์ให้กับแหล่งเสียงบันทึกที่เล่นในเครื่องเสียง
- Illumination
ท่านสามารถควบคุมแสงของเครื่องเสียงด้วยการตั้งค่าเพิ่มเติม
- Karaoke
ท่านสามารถเปิดใช้งานคุณลักษณะ Karaoke ต่าง ๆ
- Motion Control
ท่านสามารถสั่งงานเครื่องเสียงได้ด้วยการเขย่าสมาร์ทโฟน iPhone ฯลฯ
- Voice Control
ท่านสามารถสั่งงานเครื่องเสียงได้ด้วยการพูดคำสั่งเสียงที่ตั้งไว้ล่วงหน้าไปไมโครโฟนของสมาร์ทโฟน/iPhone
- Party Light
ท่านสามารถปรับแสงสว่างหน้าจอของสมาร์ทโฟน/iPhone หลายเครื่องด้วยแสงไฟของเครื่องนี้
- Party People ranking
ท่านได้รับการจัดอันดับตามความถี่ในการใช้งานเครื่องเสียง
- Karaoke Ranking
ท่านสามารถร้อง Karaoke และแข่งขันกับผู้อื่นเพื่อพิชิต 10 อันดับสูงสุด
- Party Playlist
ท่านและแขกของท่านสามารถเพิ่มเพลงโปรดไปยังเพลย์ลิสต์ได้จากอุปกรณ์ BLUETOOTH หลายเครื่อง

คำแนะนำ

- สิ่งที่ท่านสามารถควบคุมได้ด้วย “Fiestable” อาจแตกต่างกันไปตามอุปกรณ์ที่เชื่อมต่อ ข้อมูลจำเพาะและการออกแบบของแอปอาจเปลี่ยนแปลงได้โดยไม่แจ้งให้ทราบ
ตรวจสอบให้แน่ใจว่าใช้แอปเวอร์ชันล่าสุด

หัวข้อที่เกี่ยวข้อง

- การติดตั้ง “Fiestable”

การติดตั้ง “Fiestable”

ติดตั้ง “Fiestable” ในสมาร์ทโฟน iPhone ฯลฯ ของท่านจาก Google Play หรือ App Store

1 ดาวน์โหลด “Fiestable” จาก Google Play หรือ App Store แล้วติดตั้ง



2 เมื่อติดตั้งเสร็จสมบูรณ์ ให้เปิดใช้งาน “Fiestable” จากหน้าจอ “Sony | Music Center”

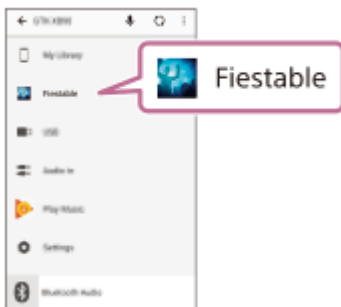

หัวข้อที่เกี่ยวข้อง

- การติดตั้ง “Sony | Music Center”
- สิ่งที่สามารถทำได้ด้วย “Fiestable”

การใช้เอฟเฟกต์ DJ และแซมเพลอร์

ท่านสามารถเพิ่มเอฟเฟกต์ DJ และเสียงแซมเพลอร์ไปยังแหล่งกำเนิดดนตรี

- 1 สร้างการเชื่อมต่อ BLUETOOTH ระหว่างเครื่องเสียงกับสมาร์ทโฟน/iPhone ของท่าน
- 2 เปิดใช้งาน “Sony | Music Center” และแตะที่ไอคอน “Fiestable”
- 3 แตะ [DJ Control]
รายชื่อเอฟเฟกต์ DJ จะปรากฏที่ด้านบนของหน้าจอ และรายชื่อแซมเพลอร์จะปรากฏที่ด้านล่าง
- 4 แตะเอฟเฟกต์ DJ หรือไอคอนแซมเพลอร์รายการใดรายการหนึ่ง
ท่านสามารถสร้างเอฟเฟกต์ DJ หรือส่งเสียงแซมเพลอร์สนุก ๆ ออกได้ด้วยการเสียบนิ้วของท่านภายในบริเวณที่ระบุไว้

เมื่อต้องการปิดเอฟเฟกต์ DJ

แตะ [DJ Off]

ออกแบบแสงไฟของตนเอง

ท่านสามารถกำหนดรูปแบบและสีของแสงไฟเพื่อสร้างแสงไฟของตนเองโดยใช้ “Fiestable”

- 1 สร้างการเชื่อมต่อ BLUETOOTH ระหว่างเครื่องเสียงกับสมาร์ทโฟน/iPhone ของท่าน**
- 2 เปิดใช้งาน “Sony | Music Center” และแตะที่ไอคอน “Fiestable”**
- 3 แตะ [Illumination]**
รายชื่อรูปแบบแสงไฟและงานสีจะปรากฏขึ้นบนหน้าจอแอป
- 4 แตะรูปแบบแสงไฟรายการใดรายการหนึ่ง**
ท่านสามารถเปลี่ยนสีของแสงไฟและความเร็วในการกะพริบได้โดยเลื่อนนิ้วของท่านบนงานสี

การประสบความสำเร็จและการแชร์ Party People ranking และการได้รับคุณลักษณะพิเศษ (Party King)

เครื่องเสียงมีคุณลักษณะเฉพาะที่จะบันทึกการใช้งานเครื่องเสียงของท่านโดยอัตโนมัติ เครื่องเสียงจะจัดอันดับคุณด้วย Party People ranking ตามเงื่อนไขที่กำหนดไว้ล่วงหน้า โดยอิงตามลักษณะการใช้งานของท่าน เมื่อใช้งานเครื่องเสียงบ่อยครั้ง อันดับของท่านจะสูงขึ้น เมื่อท่านได้รับ Party People ranking จนสูงถึงระดับหนึ่ง ท่านสามารถแชร์ความสำเร็จนี้ผ่านสื่อสังคมได้ เครื่องเสียงจะให้รางวัลเป็นคุณลักษณะพิเศษแก่ความสำเร็จของท่านเช่นกัน

หมายเหตุ

- เมื่อต้องการใช้ฟังก์ชันนี้ ต้องแน่ใจว่าได้ติดตั้ง “Sony | Music Center” และ “Fiestable” ในอุปกรณ์ของท่าน

1 สร้างการเชื่อมต่อ BLUETOOTH ระหว่างเครื่องเสียงและอุปกรณ์ของท่าน

2 เปิดใช้งาน “Sony | Music Center” และแตะที่ไอคอน “Fiestable”

ท่านสามารถตรวจสอบอันดับปัจจุบัน สืบหาคุณลักษณะพิเศษ รวมทั้งค้นหาวิธีการเลื่อนอันดับได้

หัวข้อที่เกี่ยวข้อง

- การติดตั้ง “Sony | Music Center”
- การติดตั้ง “Fiestable”
- การจับคู่และการเชื่อมต่อกับอุปกรณ์ BLUETOOTH

การใช้ Voice Control ผ่าน “Fiestable”

ท่านสามารถสั่งงานเครื่องเสียงได้ด้วยการพูดคำสั่งเสียงที่ตั้งไว้ล่วงหน้าที่ปรากฏบนหน้าจอสมาร์ทโฟน/iPhone ของท่าน

หมายเหตุ

- ภาษาที่รองรับได้แก่:
อังกฤษ/บราซิลโปรตุเกส/ฝรั่งเศส/เยอรมัน/อิตาลี/โปแลนด์/รัสเซีย/สเปน
- หากสมาร์ทโฟน/iPhone ของท่านตั้งค่าเป็นภาษาที่ไม่รองรับ รายการคำสั่งเสียงที่ตั้งไว้ล่วงหน้าจะแสดงเป็นภาษาอังกฤษ

1 สร้างการเชื่อมต่อ BLUETOOTH ระหว่างเครื่องเสียงกับสมาร์ทโฟน/iPhone ของท่าน

ต้องแน่ใจว่าสมาร์ทโฟน/iPhone ของท่านกำลังเชื่อมต่ออินเทอร์เน็ต

2 เปิดใช้งาน “Sony | Music Center” และแตะที่ไอคอน “Fiestable”

3 แตะ [Voice Control via Fiestable]

คำสั่งเสียงที่ตั้งไว้ล่วงหน้าจะปรากฏบนหน้าจอแอป

4 แตะไอคอนไมโครโฟนบนหน้าจอแอป

เครื่องเสียงถูกปิดเสียง พูดใส่ไมโครโฟนที่สมาร์ทโฟน/iPhone ของท่าน เสียงของท่านจะถูกส่งไปยังบริการแปลงเสียงพูดเป็นข้อความออนไลน์ เมื่อการแปลงเสร็จสิ้น คำสั่งจะถูกส่งกลับมาในเครื่องเสียง การปิดเสียงจะถูกยกเลิกและเครื่องเสียงจะตอบสนองตามคำสั่ง

หมายเหตุ

- Voice Control ผ่าน “Fiestable” จะไม่ทำงานในกรณีต่อไปนี้:
 - มีการเปิดใช้การจำกัดการใช้งานเสียงที่ติดตั้งภายในเครื่อง
 - เมื่อท่านเปิดตลาดใส่แผ่นดิสก์
 - ในระหว่างถ่ายโอนหรือลบ USB
 - เมื่อบริการแปลงเสียงพูดเป็นข้อความออนไลน์ไม่สามารถใช้งานได้ ถูกยกเลิก หรือการเชื่อมต่อล้มเหลว
 - เมื่อแอปพลิเคชันอื่นกำลังใช้ไมโครโฟนในสมาร์ทโฟน/iPhone ของท่าน

หัวข้อที่เกี่ยวข้อง

- [การจับคู่และการเชื่อมต่อกับอุปกรณ์ BLUETOOTH](#)

การสร้างบรรยากาศแสงไฟงานเลี้ยงผ่าน “Fiestable”

ท่านสามารถปรับความสว่างของหน้าจอและแสงกะพริบของสมาร์ทโฟน/iPhone หลายเครื่องได้พร้อมกันโดยใช้ฟังก์ชันนี้

- 1 เปิดแสงไฟของเครื่องเสียง
- 2 เริ่มเล่นดนตรี
- 3 เปิดฟังก์ชัน BLUETOOTH ในสมาร์ทโฟน/iPhone ของท่าน

หมายเหตุ

- การเชื่อมต่อ BLUETOOTH อาจไม่จำเป็น ยกเว้นในกรณีที่ท่านกำลังใช้เครื่องเสียงหลายตัว หากท่านต้องการปรับสมาร์ทโฟน/iPhone ของท่านให้ตรงกับเครื่องเสียงบางเครื่อง ให้สร้างการเชื่อมต่อ BLUETOOTH ระหว่างสมาร์ทโฟน/iPhone ของท่านและเครื่องเสียงเครื่องนั้น หรืออีกวิธีหนึ่ง ให้ดำเนินการตามขั้นตอนที่ 4 สมาร์ทโฟน/iPhone ของท่านจะปรับให้ตรงกับเครื่องเสียงที่อยู่ใกล้ที่สุด
- ต้องแน่ใจว่าได้เปิดบริการตำแหน่งในสมาร์ทโฟน/iPhone ของท่าน

- 4 เปิดใช้งาน “Fiestable” และแตะ “Party Light via Fiestable”

หน้าจอสมาร์ทโฟน/iPhone จะส่องสว่างและกะพริบไฟพร้อมกัน

หัวข้อที่เกี่ยวข้อง

- เพลิดเพลินกับเสียงดนตรีไปพร้อมกับแสงไฟ (Party Light/Speaker Light)
- การร้องและการแข่งขันคาราโอเกะ (Karaoke Ranking)
- การสร้างเพลย์ลิสต์จากอุปกรณ์ BLUETOOTH หลายเครื่อง (Party Playlist)

การร้องและการแข่งขันคาราโอเกะ (Karaoke Ranking)

ท่านสามารถใช้ฟังก์ชันการให้คะแนนได้ (โหมดยานับคะแนน) เมื่อต่อไมโครโฟนอยู่เท่านั้น เครื่องจะคำนวณคะแนนจากระดับคะแนน ตั้งแต่ 0 ถึง 99 โดยเปรียบเทียบเสียงร้องของท่านกับแหล่งกำเนิดดนตรี

- 1 สร้างการเชื่อมต่อ BLUETOOTH ระหว่างเครื่องเสียงกับสมาร์ทโฟน/iPhone ของท่าน
- 2 เปิดใช้งาน “Sony | Music Center” และแตะที่ไอคอน “Fiestable”
- 3 แตะ [Karaoke]
- 4 แตะ [Scoring Start]
- 5 เริ่มเล่นดนตรีในเครื่องเสียงและร้องเพลง
- 6 แตะ [Mic Level], [Echo], [Key Control] หรือ [Vocal] บนหน้าจอแอป และปรับตัวเลื่อนเพื่อเปลี่ยนระดับเสียงของไมโครโฟน ความแรงของเสียงสะท้อน ระดับเสียงพิตช์ (pitch) หรือการตั้งค่าเสียงร้อง/ไม่มีเสียงร้องตามความต้องการของท่าน
- 7 หลังจากร้องเพลงไปนานกว่าหนึ่งนาที ให้แตะ [Scoring Stop] อีกครั้ง เพื่อดูคะแนนของท่าน
คะแนนของท่านจะแสดงบนหน้าจอแอป หากคะแนนของท่านอยู่ใน 10 อันดับสูงสุด แอปจะแจ้งให้ท่านใส่ชื่อของท่านและชื่อเพลง ท่านสามารถป้อนชื่อผู้เล่นด้วยตัวอักษรผสมตัวเลขได้สูงสุด 16 ตัว และป้อนชื่อเพลงด้วยตัวอักษรผสมตัวเลขสูงสุด 24 ตัว หลังจากนั้น อันดับของท่านจะแสดง
ชื่อเพลงอาจดึงมาจากแหล่งเพลงโดยอัตโนมัติในกรณีที่ท่านเล่นแหล่งเพลงนั้นจากแอปสมาร์ทโฟน

เมื่อต้องการรีเซ็ตการจัดอันดับ

แตะไอคอน Ranking บนหน้าจอแอป
รายชื่อ Ranking จะปรากฏ แตะไอคอนรีเซ็ตเพื่อรีเซ็ตรายชื่อ

หมายเหตุ

- หากคะแนนของท่านคือ 0 คะแนนจะไม่ได้รับการจัดอันดับ
- Karaoke Ranking จะไม่ทำงานในกรณีต่อไปนี้:
 - เมื่อไมโครโฟนไม่ได้ต่อกับเครื่องเสียง
- Karaoke Ranking จะปิดโดยอัตโนมัติ เมื่อ:
 - ท่านถอดไมโครโฟนออกจากเครื่องเสียง
 - ท่านกด FUNCTION เพื่อเปลี่ยนฟังก์ชัน

การสร้างเพลย์ลิสต์จากอุปกรณ์ BLUETOOTH หลายเครื่อง (Party Playlist)

Party Playlist คือฟังก์ชันที่ให้แขกเล่นเพลงโปรดในสมาร์ทโฟนของคุณได้อย่างต่อเนื่องตามลำดับที่บันทึกได้

- 1 สร้างการเชื่อมต่อ BLUETOOTH ระหว่างเครื่องเสียงกับสมาร์ทโฟน/iPhone ของท่าน
- 2 ต้องแน่ใจว่าสมาร์ทโฟน/iPhone ของท่านกำลังเชื่อมต่อ Wi-Fi
- 3 เปิดใช้งาน “Sony | Music Center” และแตะที่ไอคอน “Fiestable”
- 4 แตะ [Party Playlist]
- 5 ปฏิบัติตามคำแนะนำบนหน้าจอ

เมื่อต้องการเพิ่มเพลงไปยังเพลย์ลิสต์โดยแขกคนที่สองหรือคนถัดไป

1. ต้องแน่ใจว่าสมาร์ทโฟน/iPhone ของแขกของท่านกำลังเชื่อมต่อ Wi-Fi เดียวกัน
2. เปิดใช้งาน “Sony | Music Center” และแตะที่ไอคอน “Fiestable”
3. ปฏิบัติตามคำแนะนำบนหน้าจอ

หมายเหตุ

- โปรดแน่ใจว่าใช้ฟังก์ชัน Party Playlist ผ่านเครือข่าย Wi-Fi ที่ปลอดภัย

การควบคุมการสั่งงานโดยใช้ Gesture Control

ท่านสามารถควบคุมการสั่งงานได้โดยโบกมือของท่านเหนือเซ็นเซอร์ GESTURE CONTROL ที่เครื่องเสียง

- 1 กด GESTURE ON/OFF ที่เครื่องเสียงเพื่อเลือกโหมดควบคุมการสั่งการด้วยการเคลื่อนไหวของร่างกาย (GESTURE 1/GESTURE 2)
 - [GESTURE1]:
Gesture controls สำหรับ PLAYBACK, DJ, SAMPLER และโหมด KARAOKE
 - [GESTURE2]:
Gesture controls สำหรับคีย์ดนตรีหรือเสียงของท่านเมื่อท่านร้องเพลงใส่ไมโครโฟน
- 2 เมื่อเครื่องเสียงอยู่ในโหมด GESTURE 1 ให้กด PLAYBACK, DJ, SAMPLER หรือ KARAOKE ที่เครื่องเสียงเพื่อเลือกโหมด

หากเครื่องเสียงอยู่ในโหมด PLAYBACK ให้กด FUNCTION ที่เครื่องเสียงซ้ำ ๆ เพื่อเลือกฟังก์ชันที่ท่านต้องการ
- 3 โบกมือเหนือเซ็นเซอร์ GESTURE CONTROL

เมื่อต้องการปิดใช้งาน Gesture Control

กด GESTURE ON/OFF ที่เครื่องเสียงซ้ำ ๆ เพื่อเลือก [OFF]

หมายเหตุ

- อย่าแตะหรือสัมผัสเซ็นเซอร์ GESTURE CONTROL เมื่อท่านโบกมือ
- เอฟเฟกต์ DJ จะปิดโดยอัตโนมัติ เมื่อท่าน:
 - ปิดใช้งาน Gesture Control
 - เปลี่ยนโหมดเป็น PLAYBACK/SAMPLER/KARAOKE
 - ปิดเครื่องเสียง
 - เปลี่ยนฟังก์ชัน
 - เปิดใช้งานหรือปิดใช้งานฟังก์ชัน Party Chain ไร้สาย
 - เปลี่ยนเขตข้อมูลเสียง
 - ใช้การปรับลดเสียงร้อง (Vocal Fader)
 - เปลี่ยนคีย์ดนตรี (Key Control)
- หากท่านเปิดใช้งานเอฟเฟกต์ DJ ในระหว่างการถ่ายโอน จะไม่มีการถ่ายโอนเอฟเฟกต์เสียงไปยังอุปกรณ์ USB
- อย่าแตะหรือสัมผัสเซ็นเซอร์ GESTURE CONTROL เมื่อท่านเคลื่อนไหวมือขึ้นหรือลงเหนือเซ็นเซอร์
- ทุกการเคลื่อนไหวที่ในโหมด GESTURE 1 ไม่สามารถทำงานในโหมด GESTURE 2
- โหมด GESTURE 2 จะปิดโดยอัตโนมัติ เมื่อท่าน:
 - เปลี่ยนโหมดเป็น PLAYBACK/SAMPLER/KARAOKE/DJ
 - เปิดเอฟเฟกต์ DJ

– เปิดโหมดกีตาร์ *1

– เลือกเขตข้อมูลเสียง FIESTA/MOVIE1/MOVIE2/DRAMA/NEWS/GAME *2

– เปิดโหมดฟุตบอลเสมือนจริง (Virtual Football) *2

– ปิดเครื่องเสียง

– เปลี่ยนฟังก์ชัน

- คีย์เสียงของท่านหรือดนตรีจะกลับสู่ค่าเริ่มต้นเมื่อท่านย้ายมือออกจากเซ็นเซอร์ GESTURE CONTROL

*1 ในระหว่างเล่นโหมด MIC PITCH CONTROL

*2 ในระหว่างเล่นโหมด MUSIC PITCH CONTROL

หัวข้อที่เกี่ยวข้อง

- การใช้ Gesture Control เพื่อสั่งงานการเล่น, เอฟเฟกต์ DJ, แคมเพลอร์ และคาราโอเกะ (GESTURE 1)
- การใช้ Gesture Control เพื่อควบคุมคีย์เสียงหรือแหล่งกำเนิดดนตรีของท่าน (GESTURE 2)

การใช้ Gesture Control เพื่อสั่งงานการเล่น, เอฟเฟกต์ DJ, แซมเพลอร์ และคาราโอเกะ (GESTURE 1)

เมื่อเครื่องเสียงอยู่ในโหมด GESTURE 1 ท่านสามารถเลือกโหมดต่อไปนี้

- โหมด PLAYBACK
- โหมด DJ
- โหมด SAMPLER
- โหมด KARAOKE

สำหรับโหมด PLAYBACK:

ท่านสามารถควบคุมการเล่นพื้นฐานเมื่อเล่นดนตรีจากแผ่นดิสก์ อุปกรณ์ USB หรืออุปกรณ์ BLUETOOTH

เมื่อต้องการ	ทิศทางการโบก
ไปช่วงก่อนหน้า	←
ไปช่วงถัดไป	→
เล่น	↑
หยุด	↓
เพิ่มระดับเสียง	↶
ลดระดับเสียง	↷

สำหรับโหมด DJ:

ท่านสามารถเลือกเอฟเฟกต์ DJ เพื่อสร้างบรรยากาศงานเลี้ยง

เมื่อต้องการ	ทิศทางการโบก
เลือก FLANGER *1	←
เลือก ISOLATOR *2	→
เลือก WAH *3	↑
เลือก PAN *4	↓
เพิ่มระดับของเอฟเฟกต์ที่เลือก	↶
ลดระดับของเอฟเฟกต์ที่เลือก	↷

*1 สร้างเอฟเฟกต์ flanging ซึ่งให้เสียงทึบเหมือนกับเสียงบินของเครื่องบินเจ็ต

*2 แยกย่านความถี่โดยละเอียด โดยปรับแต่งย่านความถี่อื่น ๆ ตัวอย่างเช่น เมื่อต้องการเน้นที่เสียงร้อง

*3 สร้างเอฟเฟกต์พิเศษของเสียง "วาว-วาว" (Wah-wah) โดยปรับเลื่อนความถี่ของตัวกรองขึ้นและลงโดยอัตโนมัติ

*4 สร้างความรู้สึกที่เหมือนกับว่าเสียงกำลังเคลื่อนไปรอบ ๆ ลำโพงระหว่างช่องเสียงด้านซ้ายและขวา

เมื่อต้องการปิดเอฟเฟ็กต์ DJ

โบกมือผ่านเซ็นเซอร์ GESTURE CONTROL ในทิศทางเดียวกันเมื่อท่านได้เลือกเอฟเฟ็กต์ DJ

สำหรับโหมด SAMPLER:

ท่านสามารถเลือกเอฟเฟ็กต์เสียงแซมเพลอร์ที่ติดตั้งในเครื่องเสียงได้

เมื่อต้องการ	ทิศทางการโบก
"Come On!"	←
"Let's Go!"	→
เอฟเฟ็กต์เสียงแตรแบบเร็กเก (Reggae Horn)	↑
เอฟเฟ็กต์เสียงเฟสเซอร์ (Phaser)	↓
เอฟเฟ็กต์เสียงสแครช (Scratch)	↷
เอฟเฟ็กต์เสียงผู้ฟัง (Audience)	↶

เมื่อต้องการปรับระดับเสียงแซมเพลอร์

- กด OPTIONS
- กด ↑ (ขึ้น)/ ↓ (ลง) ชั่ว ๆ เพื่อเลือก [SAMPLER] จากนั้นกด ⊕ (ตกลง)
- กด ↑ (ขึ้น)/ ↓ (ลง) ชั่ว ๆ เพื่อปรับระดับเสียงแซมเพลอร์ จากนั้นกด ⊕ (ตกลง)

สำหรับโหมด KARAOKE

ท่านสามารถสั่งงานคุณลักษณะคาราโอเกต่อไปนี้

เมื่อต้องการ	ทิศทางการโบก
ลดยุคเพลง (b (แฟลต))	←
เพิ่มยุคเพลง (# (ชาร์ป))	→
เพิ่มระดับเสียงไมโครโฟน	↑
ลดระดับเสียงไมโครโฟน	↓
เอฟเฟ็กต์เสียงตบมือ	↷
เอฟเฟ็กต์เสียงโห่ (booing)	↶

หัวข้อที่เกี่ยวข้อง

- การใช้ Gesture Control เพื่อควบคุมคีย์เสียงหรือแหล่งกำเนิดดนตรีของท่าน (GESTURE 2)

การใช้ Gesture Control เพื่อควบคุมคีย์เสียงหรือแหล่งกำเนิดดนตรีของท่าน (GESTURE 2)

เมื่อเครื่องเสียงอยู่ในโหมด GESTURE 2 ท่านสามารถเปลี่ยนคีย์เพลงที่ท่านกำลังเล่นหรือคีย์เสียงของท่านที่ส่งผ่านไมโครโฟนที่ต่อกับเครื่องเสียง

เมื่อไมโครโฟนไม่ได้ต่อกับเครื่องเสียง:

ท่านสามารถเปลี่ยนคีย์ของแหล่งกำเนิดดนตรีที่กำลังเล่น

เมื่อต้องการ	ยกมือหรือลดมือลงผ่านเซ็นเซอร์
ลดคีย์ของแหล่งกำเนิดดนตรี (b (แฟลต))	↓
เพิ่มคีย์ของแหล่งกำเนิดดนตรี (# (ชาร์ป))	↑

เมื่อไมโครโฟนต่อกับเครื่องเสียง:

ท่านสามารถเปลี่ยนคีย์เสียงที่ส่งผ่านไมโครโฟน

เมื่อต้องการ	ยกมือหรือลดมือลงผ่านเซ็นเซอร์
ลดคีย์เสียง (b (แฟลต))	↓
เพิ่มคีย์เสียง (# (ชาร์ป))	↑

หัวข้อที่เกี่ยวข้อง

- [การใช้ Gesture Control เพื่อสั่งงานการเล่น, เอฟเฟกต์ DJ, แคมเพลอร์ และคาราโอเกะ \(GESTURE 1\)](#)

การร้องเพลงคาราโอเกะ

ท่านสามารถเพลิดเพลินกับการร้องเพลงคาราโอเกะได้โดยใช้ฟังก์ชัน Karaoke

- 1 กด MIC LEVEL - (หรือกด MIC/GUITAR LEVEL - ที่เครื่องเสียง) ซ้ำ ๆ เพื่อลดระดับเสียงของไมโครโฟนให้เบาที่สุด
- 2 กด GUITAR ที่เครื่องเสียงซ้ำ ๆ เพื่อเลือก [OFF]
- 3 ต่อไมโครโฟน (ไม่ได้ให้มา) เข้ากับช่องสัญญาณ MIC1 หรือ MIC2/GUITAR ที่เครื่องเสียง
ต่อไมโครโฟนที่เป็นอุปกรณ์เสริมอีกหนึ่งตัว ในกรณีที่ต้องการร้องเพลงคู่
- 4 เริ่มเล่นดนตรีและปรับระดับเสียงของไมโครโฟน
กด MIC ECHO ซ้ำ ๆ เพื่อปรับเอฟเฟกต์เสียงเอ็กโค
- 5 เริ่มร้องเพลงตามเสียงดนตรี

หมายเหตุ

- หากเกิดเสียงหอน เครื่องเสียงจะลดเสียงของไมโครโฟนสักสองสามวินาทีโดยอัตโนมัติ
- หากยังคงเกิดเสียงหอน ให้ทำตามดังนี้:
 - นำไมโครโฟนออกจากเครื่องเสียง
 - เปลี่ยนทิศทางของไมโครโฟน
 - กด MIC LEVEL - (หรือกด MIC/GUITAR LEVEL - ที่เครื่อง) ซ้ำ ๆ
 - กด MIC ECHO เพื่อปรับระดับเสียงเอ็กโค
- เครื่องจะไม่ถ่ายโอนเสียงของไมโครโฟนไปยังอุปกรณ์ USB ในระหว่างถ่ายโอน USB
- ท่านไม่สามารถปรับระดับเสียงของไมโครโฟนโดยใช้ \triangleleft (ระดับเสียง) +/- (VOLUME +/- ที่เครื่องเสียง) กด MIC LEVEL +/- (หรือกด MIC/GUITAR LEVEL +/- ที่เครื่องเสียง) ซ้ำ ๆ เพื่อปรับระดับเสียงของไมโครโฟน
- เมื่อใช้ฟังก์ชัน Party Chain ไร้สายหรือฟังก์ชัน Stereo Pair เสียงจากไมโครโฟนจะออกมาจากเครื่องเสียงที่เชื่อมต่อกับไมโครโฟนแล้วเท่านั้น
- หากเสียงที่ส่งผ่านไมโครโฟนดังมาก อาจเป็นเสียงผิดเพี้ยน กด MIC LEVEL - (หรือกด MIC/GUITAR LEVEL - ที่เครื่องเสียง) ซ้ำ ๆ เพื่อลดระดับเสียงก็ดาร์

หัวข้อที่เกี่ยวข้อง

- [การใช้ที่ใส่ไมโครโฟน](#)
- [ฟังก์ชันต่าง ๆ สำหรับคาราโอเกะ](#)

ฟังก์ชันต่าง ๆ สำหรับคาราโอเกะ

ท่านสามารถใช้ฟังก์ชันต่าง ๆ สำหรับคาราโอเกะ

การปรับลดเสียงร้อง (Vocal Fader)

ท่านสามารถลดเสียงของเสียงร้องในแหล่งกำเนิดเสียงแบบสเตอริโอได้

เมื่อต้องการเปิดใช้ฟังก์ชันการปรับลดเสียงร้อง

กด VOCAL FADER ซ้ำ ๆ (หรือกด VOICE CHANGER/  VOCAL FADER ที่เครื่องเสียงค้างไว้) เพื่อเลือก [ON V_FADER]

เมื่อต้องการยกเลิกฟังก์ชันการปรับลดเสียงร้อง

กด VOCAL FADER ซ้ำ ๆ เพื่อเลือก [OFF]

การปรับคีย์ดนตรี (Key Control)

ท่านสามารถเปลี่ยนคีย์ดนตรีของเพลงที่ท่านจะร้อง

เมื่อต้องการเปลี่ยนคีย์ดนตรี

กด KEY CONTROL **b** (แฟลต)/ **#** (ชาร์ป) เพื่อปรับให้เหมาะสมกับช่วงเสียงร้องของท่าน

โหมดการนับคะแนน (Score Mode)

ท่านสามารถใช้ฟังก์ชันการให้คะแนนได้ (โหมดการนับคะแนน) เมื่อต่อไมโครโฟนอยู่เท่านั้น เครื่องจะคำนวณคะแนนจากระดับคะแนน ตั้งแต่ 0 ถึง 99 โดยเปรียบเทียบเสียงร้องของท่านกับแหล่งกำเนิดดนตรี

เมื่อต้องการนับคะแนนการร้องของท่าน

1. เริ่มเล่นดนตรี
2. กด SCORE ก่อนเริ่มร้องเพลง
3. หลังจากร้องเพลงไปนานกว่าหนึ่งนาที ให้กด SCORE อีกครั้ง เพื่อดูคะแนนของท่าน

การเปลี่ยนเสียง (Voice Changer)

ท่านสามารถเปลี่ยนเสียงของท่านเมื่อพูดคุยหรือร้องเพลงผ่านไมโครโฟน

เมื่อต้องการเปิดใช้ฟังก์ชันการเปลี่ยนเสียง

กด VOICE CHANGER ซ้ำ ๆ เพื่อเปลี่ยนเอฟเฟกต์เสียงของท่าน

เมื่อต้องการยกเลิกฟังก์ชันการเปลี่ยนเสียง

กด VOICE CHANGER ซ้ำ ๆ เพื่อเลือก [OFF]

เสียงเอ็กโก (Mic Echo)

ท่านสามารถเพิ่มเสียงเอ็กโกให้กับเสียงของท่านได้เมื่อท่านร้องเพลงผ่านไมโครโฟน

เมื่อต้องการเพิ่มเอฟเฟกต์เอ็กโก

กด MIC ECHO ซ้ำ ๆ เพื่อปรับเอฟเฟกต์เสียงเอ็กโก

หัวข้อที่เกี่ยวข้อง

- การร้องเพลงคาราโอเกะ

5-013-980-71(1) Copyright 2020 Sony Corporation

การเปลี่ยลเปลี่ยกับเสียงจากกีตาร์

ท่านสามารถฟังเสียงจากกีตาร์ได้ (ไม่ได้ให้มาด้วย) โดยการต่อกีตาร์เข้ากับช่องสัญญาณ MIC2/GUITAR ที่ตัวเครื่อง ท่านสามารถเล่นกีตาร์และร้องเพลงไปด้วยได้เช่นกัน โดยต่อไมโครโฟนเข้ากับช่องสัญญาณ MIC1 ที่ตัวเครื่อง นอกจากนี้ ท่านยังสามารถเปลี่ยลเปลี่ยเสียงกีตาร์ได้โดยการเลือกเอฟเฟกต์กีตาร์

- 1 กด MIC LEVEL - (หรือกด MIC/GUITAR LEVEL - ที่ตัวเครื่อง) ซ้ำ ๆ เพื่อลดระดับเสียงกีตาร์
- 2 ใสสายสัญญาณของอุปกรณ์ (ไม่ได้ให้มาด้วย) เพื่อต่อกีตาร์เข้ากับช่องสัญญาณ MIC2/GUITAR ที่ตัวเครื่อง
- 3 กด GUITAR ซ้ำ ๆ เพื่อเลือกเอฟเฟกต์กีตาร์ที่ต้องการใช้
 - [CLEAN]: เสียงเดิมของกีตาร์ ขอแนะนำให้ใช้กับกีตาร์ไฟฟ้าหรือกีตาร์โปร่งไฟฟ้า
 - [O_DRIVE]: เสียงที่ผิดเพี้ยนเหมือนการเร่งเครื่องขยายเสียงกีตาร์จนแตกพร่า ขอแนะนำให้ใช้กับกีตาร์ไฟฟ้า
 - [BASS]: เสียงเดิมของกีตาร์ ขอแนะนำให้ใช้กับกีตาร์เบส
- 4 เริ่มเล่นกีตาร์ แล้วปรับระดับเสียงกีตาร์
เสียงกีตาร์จะออกมาจากเครื่องเสียงนี้

เมื่อต้องการปิดโหมดกีตาร์

กด GUITAR ที่เครื่องเสียงซ้ำ ๆ เพื่อเลือก [OFF]

หมายเหตุ

- เสียงหอนอาจเกิดขึ้นเมื่อใช้เอฟเฟกต์กีตาร์โปร่งไฟฟ้า [O_DRIVE] กด MIC LEVEL - (หรือกด MIC/GUITAR LEVEL - ที่ตัวเครื่อง) ซ้ำ ๆ เพื่อลดระดับเสียงกีตาร์ หรืออีกริธีหนึ่ง ให้เปลี่ยลเปลี่ยเป็นเอฟเฟกต์กีตาร์อื่น
- ก่อนถอดสายต่อกีตาร์ออกจากเครื่องเสียง ให้กด MIC LEVEL - (หรือกด MIC/GUITAR LEVEL - ที่ตัวเครื่อง) ซ้ำ ๆ เพื่อลดระดับเสียงกีตาร์

การใช้ตัวตั้งเวลาปิดระบบ

เครื่องเสียงจะปิดเครื่องโดยอัตโนมัติหลังจากถึงเวลาที่ตั้งไว้

- 1 กด SLEEP ซ้ำ ๆ เพื่อเลือกเวลาที่ท่านต้องการ

เมื่อต้องการยกเลิกตัวตั้งเวลาปิดระบบ

กด SLEEP ซ้ำ ๆ เพื่อเลือก [OFF]

คำแนะนำ

- เมื่อต้องการดูเวลาที่เหลือก่อนที่จะปิดเครื่อง ให้กด SLEEP

เปล็ดเปลลนกับเสยงดนตรีไปพร้อมกบแสงไฟ (Party Light/Speaker Light)

เครื่องเสยงจะสว่างซ้นพร้อมเสยงดนตรีเพื่อสร้งบรรยากาศใหมขีวิตขีวา ในครั้งแรกท่ซ้อเครื่อง การตั้งค่าน้จะถูกตั้งเป้นเปิด

1 กด PARTY LIGHT ซ้า ๆ ในระหว่งเล่นเพื่อเลือก [LED ON]

ส่วนต่ง ๆ ของเครื่องเสยงตามท่แสดงด้นล่างจะสว่างซ้น

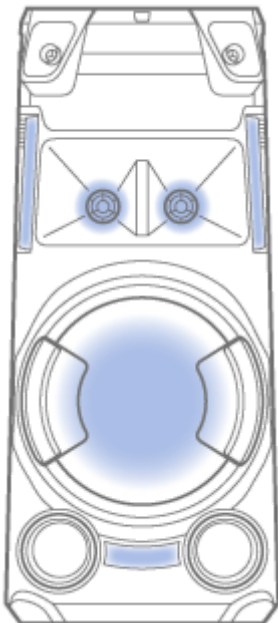

2 กด LIGHT MODE ซ้า ๆ เพื่อเลือกโหมดแสงไฟท่ท่านต่งการ

โหมดแสงไฟจะต่งออกไปเมือเปิดใช้งานฟังก์ซัน Party Chain ไร้สายหรือ Stereo Pair

เมือต่งการปิดแสงไฟ

กด PARTY LIGHT ซ้า ๆ เพื่อเลือก [LED OFF]

หมายเหตุ

- อย้าจ้งมองซ้นส่วนอุปกรณ์ท่ส่องแสงออกมาโดยตรงในขณะท่แสงไฟสว่างอยู่
- หากการส่องสว่างมีแสงจ้าเกินไป ให้เปิดไฟภายในห้อง หรือปิดแสงไฟต่งกล่าว
- ท่านสามารถเปิดหรือปิดแสงไฟได้เมือเปิดการสารถการใช้งาน

หัวข้อท่เกี่ยวข้อง

- การปิดโหมดสารถ

การใช้คำแนะนำการใช้งานด้วยเสียง (Voice Guidance)

สำคัญ: คำแนะนำการใช้งานด้วยเสียงสำหรับเครื่องเสียงนี้จะเป็นภาษาอังกฤษเท่านั้น

1 กด OPTIONS

2 กด \uparrow (ขึ้น)/ \downarrow (ลง) ซ้ำ ๆ เพื่อเลือก [VOICE GUIDANCE] จากนั้นกด \oplus (ตกลง)

3 กด \uparrow (ขึ้น)/ \downarrow (ลง) เพื่อเลือก [ON] จากนั้นกด \oplus (ตกลง)

คำแนะนำการใช้งานด้วยเสียงจะเริ่มทำงาน

เมื่อต้องการออกจากเมนูตัวเลือก ให้กด OPTIONS

คำแนะนำการใช้งานด้วยเสียงจะดังออกจากเครื่องเสียงตามเงื่อนไขด้านล่าง ทั้งนี้ขึ้นอยู่กับสถานะของเครื่อง

- เมื่อตั้งค่าเครื่องเสียงเป็นโหมดจับคู่ "BLUETOOTH pairing"
- เมื่อเชื่อมต่ออุปกรณ์ BLUETOOTH: "BLUETOOTH connected"
- เมื่อตัดการเชื่อมต่อจากอุปกรณ์ BLUETOOTH: "BLUETOOTH disconnected"

เมื่อต้องการปิดใช้งานคำแนะนำการใช้งานด้วยเสียง

เลือก [OFF] ในขั้นตอนที่ 3

เมื่อต้องการปรับระดับเสียงของคำแนะนำการใช้งานด้วยเสียง

1. กด OPTIONS

2. กด \uparrow (ขึ้น)/ \downarrow (ลง) ซ้ำ ๆ เพื่อเลือก [SAMPLER] จากนั้นกด \oplus (ตกลง)

3. กด \uparrow (ขึ้น)/ \downarrow (ลง) ซ้ำ ๆ เพื่อปรับระดับเสียงของคำแนะนำการใช้งานด้วยเสียง จากนั้นกด \oplus (ตกลง) เมื่อต้องการออกจากเมนูตัวเลือก ให้กด OPTIONS

หมายเหตุ

- ระดับเสียงของคำแนะนำการใช้งานด้วยเสียง จะเปลี่ยนแปลงตามระดับเสียงของเครื่องเสียง อย่างไรก็ตาม ในบางกรณี ระดับเสียงของคำแนะนำการใช้งานด้วยเสียงอาจไม่เปลี่ยนแปลง
- ในบางกรณี การส่งคำแนะนำการใช้งานด้วยเสียงอาจมีการหน่วงเวลาหรืออาจไม่ทำงาน

การปิดใช้งานระบบควบคุมต่าง ๆ ที่เครื่องเสียง (Child Lock)

ท่านสามารถปิดใช้งานระบบควบคุมได้ (ยกเว้น  (เปิด/ปิด)) ที่เครื่องเสียงเพื่อป้องกันการใช้งานโดยไม่ได้ตั้งใจจากเด็ก

- 1 กด  (หยุด) ที่เครื่องเสียงค้างไว้นานกว่า 5 วินาที
[CHILD LOCK ON] จะปรากฏบนจอแสดงผล

เมื่อต้องการปิดฟังก์ชันป้องกันเด็ก (Child Lock)

กด  (หยุด) ที่เครื่องเสียงค้างไว้นานกว่า 5 วินาทีจนกระทั่งข้อความ [CHILD LOCK OFF] ปรากฏบนจอแสดงผล

หมายเหตุ

- ฟังก์ชันป้องกันเด็กจะปิดใช้งานโดยอัตโนมัติเมื่อถอดสายไฟ
- ฟังก์ชันป้องกันเด็กไม่สามารถเปิดใช้งานได้เมื่อท่านเปิดถาดใส่แผ่นดิสก์

การฟังการสาธิตการใช้งานเสียงที่ติดตั้งภายในเครื่อง

กด ► (เล่น) ที่เครื่องเสียงค้างไว้นานกว่า 2 วินาที
เครื่องเสียงจะเล่นการสาธิตการใช้งานเสียงที่ติดตั้งภายในเครื่อง

เมื่อต้องการหยุดการสาธิต

กด ■ (หยุด) ที่เครื่องเสียง

เมนูการตั้งค่า

ท่านสามารถปรับการตั้งค่าต่าง ๆ ได้จากเมนูการตั้งค่า

เมื่อต้องการเข้าสู่เมนูการตั้งค่า ให้กด SHIFT ค้างไว้ แล้วกด SETUP ในขณะที่เครื่องหยุดเล่นแผ่นใน DVD/CD หรือฟังก์ชัน USB

เมนูตั้งค่าจะปรากฏบนหน้าจอทีวี โปรดใช้ **↑** (ขึ้น)/ **↓** (ลง) และ **□** (ตกลง) เพื่อนำทางเมนูการตั้งค่า

เมื่อต้องการออกจากเมนู ให้กด SHIFT ค้างไว้ แล้วกด SETUP

รายการที่ปรากฏจะแตกต่างกันไปตามประเทศหรือท้องถิ่น

หมายเหตุ

- การตั้งค่าการเล่นที่บันทึกไว้ในแผ่นดิสก์จะมีความสำคัญเหนือกว่าการตั้งค่าในเมนูตั้งค่า ดังนั้น การตั้งค่าในเมนูตั้งค่าบางรายการจึงไม่สามารถทำได้

๕a การตั้งค่าภาษา – [เลือกภาษาที่ใหม่]



[แสดงผลหน้าจอ]	ตั้งค่าภาษาของการแสดงผลบนหน้าจอ
[เมนู] (สำหรับ DVD VIDEO)	ตั้งค่าภาษาสำหรับเมนู DVD
[ระบบเสียง] (สำหรับ DVD VIDEO)	เปลี่ยนภาษาของเสียงชาน์แนลแทร็ค เมื่อท่านเลือก [ORIGINAL] เครื่องจะเลือกภาษาที่ได้กำหนดลำดับความสำคัญไว้เป็นอันดับแรกในดิสก์
[คำบรรยาย] (สำหรับ DVD VIDEO)	เปลี่ยนภาษาของคำบรรยาย เมื่อท่านเลือก [AUDIO FOLLOW] ภาษาของคำบรรยายจะเปลี่ยนไปตามภาษาที่ท่านได้เลือกไว้สำหรับเสียงชาน์แนลแทร็ค

หมายเหตุ

- เมื่อท่านเลือก [OTHERS →] ใน [เมนู], [ระบบเสียง] และ [คำบรรยาย] ให้ใส่รหัสภาษาโดยใช้ปุ่มตัวเลขสำหรับรหัสภาษา โปรดดู [รายการรหัสภาษา](#)

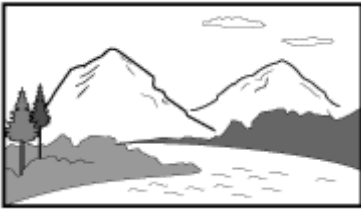
๓ การตั้งค่าหน้าจอทีวี – [การตั้งค่าวิดีโอ]

[ประเภททีวี] (สำหรับ DVD VIDEO)	[สัดส่วนภาพ 16: 9]* ¹	เลือกตัวเลือกนี้เมื่อท่านต่อทีวีหน้าจอกว้างหรือทีวีที่มีฟังก์ชันโหมดจอกว้าง 
	[ภาพจอกว้าง แถบดำบน-ล่าง]	เลือกตัวเลือกนี้เมื่อท่านต่อทีวีหน้าจอแบบ 4:3 ซึ่งไม่มีฟังก์ชันโหมดจอกว้าง การตั้งค่านี้จะแสดงภาพแบบจอกว้างโดยมีแถบสีดำที่ด้านบนและด้านล่างของหน้าจอ

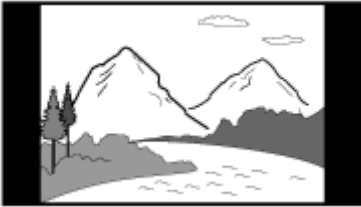
		
	[ขยายภาพ เต็ม 4:3]	เลือกตัวเลือกนี้เมื่อท่านต่อทีวีหน้าจอแบบ 4:3 ซึ่งไม่มีฟังก์ชันโหมดจอกว้าง การตั้งค่านี้จะแสดงภาพเต็มความสูงของหน้าจอโดยตัดส่วนข้างของภาพออก 
[สัญญาณภาพในสัดส่วน 4:3] (สำหรับ DVD VIDEO)	[เต็ม] ^{*1}	เลือกตัวเลือกนี้เมื่อท่านต่อทีวีที่มีฟังก์ชันโหมดจอกว้าง ภาพหน้าจอแบบ 4:3 จะแสดงสัดส่วนภาพเป็น 16:9 แม้ว่าจะเป็นทีวีหน้าจอจอกว้างก็ตาม
	[ปกติ]	เปลี่ยนขนาดของภาพให้เหมาะสมกับขนาดหน้าจอด้วยสัดส่วนภาพเดิม การตั้งค่านี้จะปรากฏแถบสีดำขึ้นที่ด้านซ้ายและด้านขวาหากเลือกแสดงภาพหน้าจอแบบ 4:3 
[ระบบสี(VIDEO CD)] ^{*2} (สำหรับ VIDEO CD) (ยกเว้นรุ่นสำหรับละติน อเมริกา บราซิล ยุโรป และ รัสเซีย)	[อัตโนมัติ] ^{*1}	สัญญาณวิดีโอจะแสดงผลตามระบบสีของแผ่นดิสก์ ให้เลือกการตั้งค่านี้หากทีวีของท่านใช้ระบบ DUAL
	[PAL]	สัญญาณวิดีโอจะแสดงผลในระบบ PAL
	[NTSC]	สัญญาณวิดีโอจะแสดงผลในระบบ NTSC
[โหมดหยุดชั่วคราว] (สำหรับ DVD VIDEO)	[อัตโนมัติ] ^{*1}	ภาพ รวมถึงวัตถุที่เคลื่อนที่อย่างรวดเร็ว จะแสดงผลเป็นสัญญาณภาพที่ไม่มีภาพไหว โดยปกติให้เลือกการตั้งค่านี้
	[กรอบภาพ]	ภาพ รวมถึงวัตถุที่ไม่ได้เคลื่อนที่อย่างรวดเร็ว จะแสดงผลเป็นสัญญาณภาพที่มีความละเอียดสูง

*1 ค่าเริ่มต้น

*2 สำหรับรายละเอียด โปรดดูการติดตั้งทีวี

๙ การตั้งค่าตัวเลือกเสียง – [ตั้งค่าระบบเสียง]

[ระดับเสียงที่ตอบสนอง] (สำหรับ DVD VIDEO) (การบีบอัดช่วงไดนามิก)	[ปิด] [*]	ปิด
	[มาตรฐาน]	เหมาะสำหรับการรับชมภาพยนตร์ด้วยเสียงเบา ๆ ในยามค่ำคืน ช่วงไดนามิกจะมีการบีบอัดตามที่วิศวกรเสียงกำหนด
[เลือกแทร็ค] (สำหรับ DVD VIDEO)	[ปิด] [*]	ไม่กำหนดลำดับความสำคัญ
	[อัตโนมัติ]	กำหนดลำดับความสำคัญให้กับเสียงซาวนด์แทร็คที่มีจำนวนช่องเสียงสูงสุด เมื่อเล่น DVD VIDEO ที่มีการบันทึกในรูปแบบเสียงหลายรูปแบบ (PCM, เสียง MPEG หรือ

		Dolby Digital)
[A/V SYNC] DVD VIDEO/VIDEO CD/DATA CD/DATA DVD) (เฉพาะไฟลด์วิดีโอ เท่านั้น)	[ปิด]*	ไม่ปรับ
	[เปิด]	ปรับการหน่วงเวลาระหว่างภาพกับเสียง เมื่อเสียงไม่ตรงกับภาพที่แสดง
[DOWNMIX] (สำหรับ DVD VIDEO)	[ปกติ]*	ปรับเสียงแบบหลายช่องเสียงที่ออกมาให้เป็นสัญญาณสเตอริโอแบบ 2 ช่องเสียง
	[DOLBY SURROUND]	ปรับเสียงแบบหลายช่องเสียงที่ออกมาให้เป็นสัญญาณเสียงรอบทิศทางแบบ 2 ช่องเสียง

* ค่าเริ่มต้น

หมายเหตุ

- [DOWNMIX] ทำงานเฉพาะสำหรับ ขั้วต่อ HDMI OUT (TV) ARC ที่เครื่องเสียง

การตั้งค่าเครื่องเสียง – [การตั้งค่าเครื่อง]

[ระบบพักจอ]	[เปิด]*	ภาพระบบพักจอจะปรากฏขึ้นเมื่อท่านไม่ใช้งานเครื่องเสียงเป็นเวลาประมาณ 15 นาที กด  (ระดับเสียง) +/- (หรือกด VOLUME +/- ที่เครื่องเสียง) เพื่อออกจากระบบพักหน้าจอ
	[ปิด]	ปิด
[พื้นด้านหลัง]	[ภาพ ปก]*	ภาพปก (ภาพนิ่ง) ที่บันทึกไว้ในแผ่นดิสก์จะปรากฏอยู่ในพื้นด้านหลัง
	[รูปภาพ]	ภาพที่ตั้งค่าไว้แล้วและบันทึกอยู่ในเครื่องจะปรากฏอยู่ในพื้นด้านหลัง
	[สีน้ำเงิน]	สีพื้นด้านหลังจะเป็นสีน้ำเงิน
	[สีดำ]	สีพื้นด้านหลังจะเป็นสีดำ
[จำกัดการเล่นแผ่น]	ตั้งค่าข้อจำกัดการเล่น สำหรับรายละเอียด โปรดดูการจำกัดการเล่นแผ่นดิสก์ (Parental Control)	
[เล่นแผ่นต่อ เนื่องจากจุดพัก] (สำหรับ DVD VIDEO/VIDEO CD)	[เปิด]*	บันทึกตำแหน่งที่จะเล่นต่อในหน่วยความจำสำหรับแผ่นดิสก์สูงสุด 6 แผ่น
	[ปิด]	การเล่นจะเริ่มต้นจากตำแหน่งที่จะเล่นต่อ เฉพาะในกรณีที่แผ่นดิสก์ซึ่งกำลังเล่นยังอยู่ในตัวเครื่อง
[ทำอีกครั้ง]	คืนการตั้งค่าเมนูการปรับตั้งให้กลับไปเป็นค่าเริ่มต้น สำหรับรายละเอียด โปรดดูการคืนการตั้งค่าเมนูการปรับตั้ง กลับไปเป็นค่าเริ่มต้น	

* ค่าเริ่มต้น

การตั้งค่าตัวเลือก HDMI – [ตั้งค่า HDMI]

[รายละเอียดจากHDMI]	[อัตราส่วน(1920x1080p)]* ¹	สัญญาณวิดีโอจะแสดงผลตาม ความละเอียดของทีวี
	[1920x1080i]/[1280x720p]/[720x480p]* ² /[720x480/576p]* ³	สัญญาณวิดีโอจะแสดงผลตาม การตั้งค่าความละเอียดที่เลือก ไว้

[YCBCR/RGB(HDMI)]	[YCBCR] ^{*1}	สัญญาณวิดีโอจะแสดงผลเป็น YCBCR
	[RGB]	สัญญาณวิดีโอจะแสดงผลเป็น RGB
[ระบบเสียง(HDMI)]	[อัตโนมัต] ^{*1}	ส่งสัญญาณเสียงรูปแบบเดิม จาก ขั้วต่อ HDMI OUT (TV) ARC ที่เครื่องเสียง
	[PCM]	ส่งสัญญาณ Linear PCM แบบ 2 ช่องเสียงจาก ขั้วต่อ HDMI OUT (TV) ARC ที่เครื่องเสียง
[การควบคุมสำหรับ HDMI]	[เปิด] ^{*1}	เมื่อเปิดใช้งานฟังก์ชัน การควบคุม HDMI ท่านสามารถสั่งงานเครื่องเสียงและทีวีที่ต่อผ่านสายสัญญาณ HDMI
	[ปิด]	ปิด
[AUDIO RETURN CHANNEL] (ใช้งานได้เมื่อท่านตั้งค่า [การควบคุมสำหรับ HDMI] เป็น [เปิด])	[เปิด] ^{*1}	ท่านสามารถรับฟังเสียงทีวีจากลำโพงของเครื่องเสียงได้ ตั้งค่าฟังก์ชันนี้เมื่อต่อเครื่องเสียงเข้ากับขั้วต่อ HDMI IN ของทีวีที่สามารถใช้งานฟังก์ชัน Audio Return Channel (ARC) ได้
	[ปิด]	ปิด
[พร้อมเชื่อมต่อกับทีวี] (ใช้งานได้เมื่อท่านตั้งค่า [การควบคุมสำหรับ HDMI] เป็น [เปิด])	[อัตโนมัต] ^{*1}	เมื่อปิดทีวี เครื่องเสียงจะปิดโดยอัตโนมัติภายใต้เงื่อนไขดังต่อไปนี้: <ul style="list-style-type: none"> ● ขณะการเล่นวิดีโอจากแผ่น DVD/CD หรือฟังก์ชัน USB ● เมื่อเสียงหยุดเล่นในแผ่น DVD/CD หรือฟังก์ชัน USB ● เมื่อเลือกฟังก์ชันทีวี
	[เปิด]	เครื่องเสียงปิดโดยอัตโนมัติเมื่อท่านปิดทีวี ไม่ว่าจะใช้ฟังก์ชันหรือไม่ก็ตาม
	[ปิด]	เครื่องเสียงไม่ปิดเมื่อท่านปิดทีวี

*1 ค่าเริ่มต้น

*2 เฉพาะรุ่นของละตินอเมริกาเท่านั้น

*3 สำหรับรุ่นอื่น ๆ

เกี่ยวกับไฟแสดงสถานะ

ไฟแสดงสถานะ BLUETOOTH

ติดสว่าง	สร้างการเชื่อมต่อ BLUETOOTH
กะพริบสองครั้งซ้ำ ๆ	เครื่องเสียงจะเข้าสู่โหมดการจับคู่
กะพริบซ้ำ ๆ	เครื่องเสียงกำลังรออุปกรณ์ BLUETOOTH เพื่อเชื่อมต่อ

ไฟแสดงสถานะ MEGA BASS

ติดสว่าง	โหมด MEGA BASS เปิด
ดับ	โหมด MEGA BASS ปิด

หัวข้อที่เกี่ยวข้อง

- [ชิ้นส่วนหลัก](#)
- [การเพลิดเพลินกับการเล่นแบบไร้สายโดยใช้เครื่องเสียงหลายเครื่อง \(ฟังก์ชัน Party Chain ไร้สาย\)](#)

การอัปเดตซอฟต์แวร์ที่ถูกติดตั้งไว้ล่วงหน้า

ซอฟต์แวร์ของเครื่องเสียงนี้อาจมีการอัปเดตในอนาคต ท่านสามารถอัปเดตซอฟต์แวร์ของเครื่องเสียงที่ถูกติดตั้งไว้ล่วงหน้าได้โดยดูจากเว็บไซต์สนับสนุน ปฏิบัติตามคำแนะนำออนไลน์เพื่ออัปเดตซอฟต์แวร์

รายการรหัสพื้นที่การจำกัดการเล่น

รหัส	พื้นที่	รหัส	พื้นที่	รหัส	พื้นที่	รหัส	พื้นที่
2044	อาร์เจนตินา	2115	เดนมาร์ก	2304	เกาหลี	2436	โปรตุเกส
2047	ออสเตรเลีย	2165	ฟินแลนด์	2363	มาเลเซีย	2489	รัสเซีย
2046	ออสเตรเลีย	2174	ฝรั่งเศส	2362	เม็กซิโก	2501	สิงคโปร์
2057	เบลเยียม	2109	เยอรมัน	2376	เนเธอร์แลนด์	2149	สเปน
2070	บราซิล	2248	อินเดีย	2390	นิวซีแลนด์	2499	สวีเดน
2079	แคนาดา	2238	อินโดนีเซีย	2379	นอร์เวย์	2086	สวีตเซอร์แลนด์
2090	ชิลี	2254	อิตาลี	2427	ปากีสถาน	2528	ไทย
2092	จีน	2276	ญี่ปุ่น	2424	ฟิลิปปินส์	2184	สหราชอาณาจักร

รายการรหัสภาษา

ตัวสะกดภาษาสอดคล้องกับมาตรฐาน ISO 639:1988 (E/F)

รหัส	ภาษา	รหัส	ภาษา	รหัส	ภาษา	รหัส	ภาษา
1027	Afar	1186	Scots Gaelic	1350	Malayalam	1513	Siswati
1028	Abkhazian	1194	Galician	1352	Mongolian	1514	Sesotho
1032	Afrikaans	1196	Guarani	1353	Moldavian	1515	Sundanese
1039	Amharic	1203	Gujarati	1356	Marathi	1516	Swedish
1044	Arabic	1209	Hausa	1357	Malay	1517	Swahili
1045	Assamese	1217	Hindi	1358	Maltese	1521	Tamil
1051	Aymara	1226	Croatian	1363	Burmese	1525	Telugu
1052	Azerbaijani	1229	Hungarian	1365	Nauru	1527	Tajik
1053	Bashkir	1233	Armenian	1369	Nepali	1528	Thai
1057	Byelorussian	1235	Interlingua	1376	Dutch	1529	Tigrinya
1059	Bulgarian	1239	Interlingue	1379	Norwegian	1531	Turkmen
1060	Bihari	1245	Inupiak	1393	Occitan	1532	Tagalog
1061	Bislama	1248	Indonesian	1403	(Afan) Oromo	1534	Setswana
1066	Bengali; Bangla	1253	Icelandic	1408	Oriya	1535	Tonga
1067	Tibetan	1254	Italian	1417	Punjabi	1538	Turkish
1070	Breton	1257	Hebrew	1428	Polish	1539	Tsonga
1079	Catalan	1261	Japanese	1435	Pashto; Pushto	1540	Tatar
1093	Corsican	1269	Yiddish	1436	Portuguese	1543	Twi
1097	Czech	1283	Javanese	1463	Quechua	1557	Ukrainian
1103	Welsh	1287	Georgian	1481	Rhaeto-Romance	1564	Urdu
1105	Danish	1297	Kazakh	1482	Kirundi	1572	Uzbek
1109	German	1298	Greenlandic	1483	Romanian	1581	Vietnamese
1130	Bhutani	1299	Cambodian	1489	Russian	1587	Volapük
1142	Greek	1300	Kannada	1491	Kinyarwanda	1613	Wolof
1144	English	1301	Korean	1495	Sanskrit	1632	Xhosa
1145	Esperanto	1305	Kashmiri	1498	Sindhi	1665	Yoruba
1149	Spanish	1307	Kurdish	1501	Sangho	1684	Chinese

รหัส	ภาษา	รหัส	ภาษา	รหัส	ภาษา	รหัส	ภาษา
1150	Estonian	1311	Kirghiz	1502	Serbo-Croatian	1697	Zulu
1151	Basque	1313	Latin	1503	Singhalese	1703	ไม่ระบุ
1157	Persian	1326	Lingala	1505	Slovak		
1165	Finnish	1327	Laothian	1506	Slovenian		
1166	Fiji	1332	Lithuanian	1507	Samoan		
1171	Faroese	1334	Latvian; Lettish	1508	Shona		
1174	French	1345	Malagasy	1509	Somali		
1181	Frisian	1347	Maori	1511	Albanian		
1183	Irish	1349	Macedonian	1512	Serbian		

ฉันสามารถทำอะไรได้บ้างเพื่อแก้ไขปัญหา

หากเครื่องเสียงไม่ทำงานตามที่คาดหวัง ให้ลองทำตามขั้นตอนต่อไปนี้เพื่อแก้ไขปัญหา

- ค้นหาสาเหตุของปัญหาใน คู่มือช่วยเหลือ แล้วลองแก้ไขตามที่ระบุไว้
- รีเซ็ตเครื่องเสียง (ดูเครื่องเสียงทำงานไม่ถูกต้อง)
- ค้นหาข้อมูลเกี่ยวกับปัญหาในเว็บไซต์สนับสนุนลูกค้า
- เข้าไปที่เว็บไซต์สนับสนุนลูกค้าเพื่อรับข้อมูลช่วยเหลือเกี่ยวกับเครื่องเสียงของท่าน
 - สำหรับลูกค้าในสหรัฐอเมริกา:
<https://www.sony.com/am/support>
 - สำหรับลูกค้าในยุโรป:
<https://www.sony.eu/support>
 - สำหรับลูกค้าในประเทศ/ภูมิภาคอื่น ๆ:
<https://www.sony-asia.com/support>

หมายเหตุ

- หากช่างทำการเปลี่ยนชิ้นส่วนใด ๆ ในระหว่างซ่อมแซม อาจมีการเก็บชิ้นส่วนเหล่านี้ไว้

หัวข้อที่เกี่ยวข้อง

- เครื่องเสียงทำงานไม่ถูกต้อง

เกี่ยวกับฟังก์ชันการวิเคราะห์จุดเสียดด้วยตัวเอง

เมื่อฟังก์ชันการวิเคราะห์จุดเสียดด้วยตนเองเริ่มทำงาน หมายเลขการบริการจะปรากฏขึ้นบนหน้าจอทีวีหรือจอแสดงผล หมายเลขการบริการประกอบด้วยตัวอักษรและตัวเลข (เช่น C 13 50) ดูตารางต่อไปนี้เป็นสาเหตุและวิธีการแก้ไข

ตัวอักษร 3 ตัวแรกของ หมายเลขการบริการ	สาเหตุและวิธีการแก้ไข
C 13	แผ่นดิสก์นี้สกปรก ทำความสะอาดแผ่นดิสก์ด้วยผ้านุ่ม
C 31	ใส่แผ่นดิสก์ไม่ถูกต้อง ปิดเครื่อง แล้วเปิดสลับใหม่อีกครั้ง จากนั้นใส่แผ่นดิสก์เข้าไปให้ถูกต้อง
E XX (XX คือตัวเลข)	เพื่อป้องกันไม่ให้เครื่องเสียหาย เครื่องจึงได้ใช้ฟังก์ชันการวิเคราะห์จุดเสียดด้วยตนเอง โปรดติดต่อตัวแทนจำหน่าย Sony ใกล้บ้านท่านหรือศูนย์บริการ Sony ที่ได้รับอนุญาตในท้องถิ่น และแจ้งหมายเลขการบริการที่ประกอบด้วยตัวอักษร 5 ตัวนี้ ตัวอย่าง: E 61 10

หัวข้อที่เกี่ยวข้อง

- [การติดตั้งทีวี](#)

เกี่ยวกับข้อความ

ข้อความใดข้อความหนึ่งต่อไปนี้อาจปรากฏขึ้นหรือกะพริบบนจอแสดงผลในขณะที่ใช้งาน

ข้อความ	สาเหตุ
CANNOT PLAY	<ul style="list-style-type: none"> ใส่แผ่นดิสก์ที่เครื่องไม่สามารถเล่นได้ ใส่ DVD VIDEO ที่มีรหัสทองที่ซึ่งเครื่องไม่รองรับ
CODE 01/SGNL ERR	สัญญาณเสียงที่ไม่รองรับถูกส่งเข้ามาจากขั้วต่อ HDMI IN (ARC) ของทีวีที่ต่ออยู่ (ดู ไม่ได้ยินเสียงทีวีจากเครื่องเสียง [CODE 01] และ [SGNL ERR] ปรากฏบนจอแสดงผล)
DATA ERROR	<ul style="list-style-type: none"> ไฟล์ที่สร้างอยู่ในรูปแบบที่เครื่องไม่รองรับ นามสกุลของไฟล์ไม่ตรงกับรูปแบบของไฟล์
DEVICE ERROR	เครื่องไม่รู้จักอุปกรณ์ USB หรือเชื่อมต่อกับอุปกรณ์ที่ไม่รู้จัก
DEVICE FULL	หน่วยความจำของอุปกรณ์ USB เต็ม
ERASE ERROR	ไม่สามารถลบไฟล์เสียงหรือโฟลเดอร์ในอุปกรณ์ USB ได้
FATAL ERROR	อุปกรณ์ USB ถูกถอดออกจากเครื่องในระหว่างการถ่ายโอนหรือลบข้อมูล และอาจได้รับความเสียหาย
FOLDER FULL	ท่านไม่สามารถถ่ายโอนไปยังอุปกรณ์ USB ได้ เนื่องจากจำนวนโฟลเดอร์ถึงจำนวนสูงสุด
NoDEVICE	ไม่มีการต่ออุปกรณ์ USB หรือต่ออุปกรณ์ที่เครื่องไม่รองรับ
NO DISC	ไม่มีแผ่นดิสก์อยู่ในเครื่อง
NO MUSIC	ไม่มีไฟล์เสียงที่รองรับได้อยู่ในแหล่งสื่อบันทึกที่จะเล่น
NO SUPPORT	ต่ออุปกรณ์ USB ที่เครื่องไม่รองรับ หรือต่ออุปกรณ์ USB ผ่าน USB ฮับ
NO VIDEO	ไม่มีไฟล์วิดีโอที่รองรับได้อยู่ในแหล่งสื่อบันทึกที่จะเล่น
NOT USE	ท่านพยายามใช้ฟังก์ชันเฉพาะภายใต้เงื่อนไขที่ถูกห้ามไม่ให้ใช้งาน
OVER CURRENT	ตรวจพบกระแสเกินจากช่องต่อ ๕ (USB)
PROTECT	อุปกรณ์ USB มีการป้องกันการเขียนไว้
PUSH STOP	ท่านพยายามใช้งานฟังก์ชันที่สามารถใช้งานได้เฉพาะเมื่อการเล่นยุติเท่านั้น
READING	เครื่องเสียงกำลังอ่านข้อมูลของแผ่นดิสก์หรืออุปกรณ์ USB ฟังก์ชันบางฟังก์ชันจะไม่สามารถใช้งานได้

ข้อความ	สาเหตุ
REC ERROR	การถ่ายโอนไม่เริ่มต้น หยุดกลางคันหรือทำไม่ได้
TRACK FULL	ท่านไม่สามารถถ่ายโอนอุปกรณ์ USB ได้ เนื่องจากจำนวนไฟล์ถึงจำนวนสูงสุด

5-013-980-71(1) Copyright 2020 Sony Corporation

เครื่องเสียงไม่เปิดทำงาน

- ตรวจสอบว่าเสียบปลั๊กสายไฟเข้ากับช่องสัญญาณ AC IN ที่ด้านหลังของเครื่องเสียงอย่างแน่นสนิท

หัวข้อที่เกี่ยวข้อง

- [ต่อเครื่องเสียงเข้ากับเต้ารับ AC](#)
- [การเปิดเครื่อง](#)

Home Audio System
MHC-V43D

เครื่องเสียงได้เข้าสู่โหมดสแตนด์บายแล้ว

- อาการนี้ไม่ได้แสดงว่าเครื่องเสียง เครื่องเสียงจะเข้าสู่โหมดสแตนด์บายโดยอัตโนมัติภายในประมาณ 15 นาที เมื่อไม่มีการใช้งาน หรือไม่มีสัญญาณเสียงออกมา

หัวข้อที่เกี่ยวข้อง

- ฟังก์ชัน Auto Standby

Home Audio System
MHC-V43D

ไม่มีเสียง

- ปรับระดับเสียง
 - ตรวจสอบการเชื่อมต่อของอุปกรณ์เสริม ถ้ามี
 - เปิดอุปกรณ์ที่เชื่อมต่อ
 - ปิดเครื่อง ถอดปลั๊กสายไฟ AC และเสียบปลั๊กสายไฟ AC อีกครั้ง แล้วเปิดเครื่อง
-

หัวข้อที่เกี่ยวข้อง

- [ต่อเครื่องเสียงเข้ากับเต้ารับ AC](#)
- [การเปิดเครื่อง](#)

มีเสียงฮัมหรือเสียงรบกวนดังมาก

- ย้ายเครื่องเสียงให้ออกห่างจากแหล่งกำเนิดเสียงรบกวน
- เสียบปลั๊กเครื่องเสียงกับเต้ารับที่ผนังในจุดอื่น
- ติดตั้งตัวกรองสัญญาณรบกวน (ไม่ได้ให้มาด้วย) เข้ากับสายไฟ AC
- ปิดอุปกรณ์ไฟฟ้าที่อยู่โดยรอบ
- ท่านอาจได้ยินเสียงรบกวนที่เกิดจากพัดลมระบายความร้อนของเครื่องเสียงเมื่อเปิดเครื่อง อาการนี้ไม่ได้แสดงว่าเครื่องเสียง
- ย้ายเครื่องเสียงให้ห่างจากป้ายไฟนีออนหรือไฟฟลูออเรสเซนต์

รีโมทคอนโทรลไม่ทำงาน

- ตรวจสอบขั้วแบตเตอรี่
 - นำสิ่งกีดขวางที่อยู่ระหว่างรีโมทคอนโทรลกับเครื่องเสียงออก
 - นำรีโมทคอนโทรลเข้าไปใกล้เครื่องเสียงมากขึ้น
 - หันรีโมทคอนโทรลให้ตรงกับเซ็นเซอร์ของเครื่องเสียง
 - เปลี่ยนแบตเตอรี่ (R03/ขนาดAAA)
 - ย้ายตัวเครื่องให้ห่างจากไฟฟลูออเรสเซนต์
-

หัวข้อที่เกี่ยวข้อง

- [การใส่แบตเตอรี่ในรีโมทคอนโทรล](#)

อาการภาพจอทีวีมีสีไม่สม่ำเสมอยังคงอยู่

- ปิดทีวี จากนั้นเปิดทีวีอีกครั้งหลังจากผ่านไป 15 ถึง 30 หากอาการสีไม่สม่ำเสมอยังคงอยู่ ให้ย้ายเครื่องเสียงออกจากทีวี

[CHILD LOCK] จะปรากฏขึ้น เมื่อท่านใช้การควบคุมใด ๆ บนเครื่องเสียง

- ตั้งฟังก์ชัน Child Lock เป็นปิด

หัวข้อที่เกี่ยวข้อง

- การปิดใช้งานระบบควบคุมต่าง ๆ ที่เครื่องเสียง (Child Lock)

ได้ยินเสียงคลิกเมื่อเปิดเครื่องเสียง

- เสียงดังกล่าวเป็นเสียงแสดงการทำงาน และจะดังขึ้นในบางสถานการณ์ เช่น เมื่อมีการเปิดหรือปิดเครื่องเสียง เป็นต้น อาการนี้ไม่ได้แสดงว่าเครื่องเสียง

เครื่องเสียงไม่เปิด แม้ว่าจะเปิดทีวีแล้ว

- กด SHIFT ค้างไว้ แล้วกด SETUP จากนั้นตั้งค่า [ตั้งค่า HDMI] – [การควบคุมสำหรับ HDMI] เป็น [เปิด] ทีวีต้องรองรับฟังก์ชันการควบคุม HDMI สำหรับรายละเอียด โปรดดูจากคู่มือการใช้งานเครื่องทีวีของท่าน
- ตรวจสอบการตั้งค่าลำโพงของทีวี กำลังไฟของเครื่องเสียงตรงกับการตั้งค่าลำโพงของทีวี สำหรับรายละเอียด โปรดดูจากคู่มือการใช้งานเครื่องทีวีของท่าน
- หากเสียงออกจกลำโพงทีวีในการใช้งานครั้งก่อนหน้า เครื่องเสียงจะไม่เปิดทำงานแม้ว่าจะเปิดทีวีแล้วก็ตาม

เครื่องเสียงปิดเมื่อปิดทีวี

- เมื่อตั้งค่า [พร้อมเชื่อมต่อกับทีวี] ใน [ตั้งค่า HDMI] เป็น [เปิด] เครื่องเสียงจะปิดโดยอัตโนมัติเมื่อท่านปิดทีวี ไม่ว่าจะมัลติมีเดียเข้าหรือไม่ก็ตาม

เครื่องเสียงไม่ปิด แม้ว่าจะปิดทีวีแล้ว

- เมื่อต้องการให้เครื่องเสียงปิดโดยอัตโนมัติเมื่อปิดทีวี ไม่ว่าจะมีส่วนขยายเข้าหรือไม่ก็ตาม ให้ตั้งค่า [พร้อมเชื่อมต่อกับทีวี] เป็น[เปิด] ทีวีต้องรองรับฟังก์ชัน การควบคุม HDMI สำหรับรายละเอียด โปรดดูจากคู่มือการใช้งานเครื่องทีวีของท่าน

ไม่มีภาพ/เสียง เมื่อต่อขั้วต่อ ขั้วต่อ HDMI OUT (TV) ARC

- เปลี่ยนการตั้งค่าใน [ตั้งค่า HDMI] – [รายละเอียดจากHDMI] อาจช่วยแก้ปัญหานี้ได้
- อุปกรณ์ที่ต่อกับขั้วต่อ ขั้วต่อ HDMI OUT (TV) ARC ไม่สอดคล้องกับรูปแบบสัญญาณเสียง ในกรณีนี้ ให้ตั้งค่า [ตั้งค่า HDMI] – [ระบบเสียง(HDMI)] เป็น [PCM]
- ลองทำขั้นตอนต่อไปนี้:
 - ปิดเครื่องเสียงแล้วเปิดอีกครั้ง
 - ปิดอุปกรณ์ที่ต่ออยู่แล้วเปิดอีกครั้ง
 - ถอดสายสัญญาณ HDMI แล้วต่อใหม่อีกครั้ง

ไม่มีเสียงที่รีออกมาจากเครื่องเสียง

- ตรวจสอบประเภทและการต่อสายสัญญาณ HDMI หรือสายสัญญาณเสียงที่ต่อกับเครื่องเสียงและทีวี
- หากทีวีของท่านสามารถใช้งานกับฟังก์ชัน Audio Return Channel ได้ ต้องแน่ใจว่าได้ต่อเครื่องเสียงเข้ากับขั้วต่อ HDMI IN ที่ใช้กับ ARC ได้ในทีวี หากยังคงไม่มีเสียงออกมาหรือเสียงขาดหายไป ให้ต่อสายสัญญาณเสียง (ไม่ได้ให้มาด้วย) กด SHIFT ค้างไว้ แล้วกด SETUP จากนั้นตั้งค่า [HDMI SETUP] – [AUDIO RETURN CHANNEL] เป็น [OFF]
- หากทีวีของท่านไม่สามารถใช้งานกับฟังก์ชัน Audio Return Channel ได้ เสียงทีวีจะไม่ออกมาจากเครื่องเสียง แม้ว่าจะต่อเครื่องเสียงเข้ากับขั้วต่อ HDMI IN แล้วก็ตาม เมื่อต้องการให้เสียงที่รีออกมาจากเครื่องเสียง ให้ต่อสายสัญญาณเสียง (ไม่ได้ให้มาด้วย)
- เปลี่ยนฟังก์ชันของเครื่องเสียงเป็น [TV]
- เพิ่มระดับเสียงของเครื่องเสียง
- เครื่องเสียงอาจถูกปิดเสียงและ [静音] (การปิดเสียง) อาจสว่างขึ้นที่จอแสดงผลของเครื่องเสียง ทั้งนี้ขึ้นอยู่กับว่าท่านเปิดทีวีหรือเครื่องเสียงก่อน หากเกิดเหตุการณ์เช่นนี้ขึ้น ให้เปิดทีวีก่อน จากนั้นจึงเปิดเครื่องเสียง
- ตั้งค่าลำโพงของทีวี (BRAVIA) เป็นเครื่องเสียง โปรดดูวิธีการตั้งค่าทีวีจากคู่มือการใช้งานเครื่องทีวีของท่าน

หัวข้อที่เกี่ยวข้อง

- [การติดตั้งทีวี](#)

ไม่ได้ยินเสียงทีวีจากเครื่องเสียง [CODE 01] และ [SGNL ERR] ปรากฏบนจอแสดงผล

- เครื่องเสียงนี้รองรับรูปแบบสัญญาณเสียง Linear PCM แบบ 2 ช่องเสียง PCM เท่านั้น ตรวจสอบการตั้งค่าสัญญาณเสียงออกของทีวี และเปลี่ยนให้เป็นโหมดสัญญาณออก PCM หากเลือกโหมดอัดโนมิต สำหรับรายละเอียด โปรดดูจากคู่มือการใช้งานเครื่องทีวีของท่าน
- ตรวจสอบการตั้งค่าการส่งสัญญาณออกลำโพงของทีวีว่าได้ตั้งให้เป็นการใช้ลำโพงภายนอกแล้ว

Home Audio System
MHC-V43D

เสียงออกมาจากทั้งเครื่องเสียงและทีวี

- ปิดเสียงของเครื่องเสียงหรือทีวี
- เปลี่ยนสัญญาณออกลำโพงที่เครื่องทีวีให้เป็นลำโพงทีวีหรือเครื่องเสียง

ฟังก์ชัน การควบคุม HDMI ทำงานไม่ถูกต้อง

- ตรวจสอบการเชื่อมต่อกับเครื่องเสียง
- เปิดใช้งานฟังก์ชัน การควบคุม HDMI ที่เครื่องทีวี สำหรับรายละเอียด โปรดดูจากคู่มือการใช้งานเครื่องทีวีของท่าน
- รอสักครู่ จากนั้นลองอีกครั้ง หากท่านถอดปลั๊กเครื่องเสียง ต้องรอช่วงระยะเวลาหนึ่งจึงจะสามารถส่งงานอุปกรณ์ได้ ให้ออก 15 วินาทีขึ้นไป จากนั้นลองอีกครั้ง
- ตรวจสอบให้แน่ใจว่าทีวีที่ต่ออยู่กับเครื่องเสียงนั้นรองรับฟังก์ชัน การควบคุม HDMI
- ประเภทและจำนวนของอุปกรณ์ที่ฟังก์ชัน การควบคุม HDMI สามารถควบคุมได้นั้นจะถูกจำกัดไว้โดยมาตรฐาน: HDMI CEC ตามรายละเอียดดังต่อไปนี้:
 - อุปกรณ์สำหรับบันทึกข้อมูล (เครื่องบันทึก Blu-ray Disc, เครื่องบันทึก DVD ฯลฯ): สูงสุด 3 เครื่อง
 - อุปกรณ์สำหรับเล่น (เครื่องเล่น Blu-ray Disc, เครื่องเล่น DVD ฯลฯ): สูงสุด 3 เครื่อง (เครื่องเสียงนี้จะใช้เครื่องเล่นเครื่องใดเครื่องหนึ่งที่กล่าวมานี้)
 - อุปกรณ์ที่เกี่ยวข้องกับจูนเนอร์: สูงสุด 4 เครื่อง
 - เครื่องเสียง (เครื่องรับสัญญาณ/หูฟัง): สูงสุด 1 เครื่อง (ใช้โดยเครื่องเสียงนี้)

หัวข้อที่เกี่ยวข้อง

- [การติดตั้งทีวี](#)

ถาดใส่แผ่นดิสก์ไม่เปิด และมีข้อความ [LOCKED] ปรากฏอยู่บนจอแสดงผล

- โปรดปรึกษาตัวแทนจำหน่าย Sony ที่ใกล้บ้านท่านหรือศูนย์บริการ Sony ที่ได้รับอนุญาตในท้องถิ่น

ไม่สามารถปิดถาดใส่แผ่นดิสก์

- ใส่แผ่นดิสก์ให้ถูกต้อง

นำแผ่นดิสก์ออกจากเครื่องไม่ได้

- ท่านไม่สามารถนำแผ่นดิสก์ออกจากเครื่องได้ในระหว่างการถ่ายโอนพร้อมกันหรือการถ่ายโอน REC1 กด ■ (หยุด) เพื่อยกเลิกการถ่ายโอน จากนั้นกด ▲ (เปิด/ปิด) ที่เครื่องเสียงเพื่อนำแผ่นดิสก์ออกมา
- โปรดปรึกษาตัวแทนจำหน่าย Sony ที่อยู่ใกล้บ้านท่าน

ไม่สามารถเริ่มเล่นได้

- ใส่แผ่นดิสก์โดยหงายด้านที่มีฉลากขึ้น
 - เช็ดแผ่นดิสก์ให้สะอาด
 - ใส่แผ่นดิสก์กลับเข้าเครื่องอีกครั้ง
 - ใส่แผ่นดิสก์ที่เครื่องเสียงนี้สามารถเล่นได้
 - นำแผ่นดิสก์ออกจากเครื่อง แล้วเช็ดไอน้ำออกจากแผ่นดิสก์ จากนั้นเปิดเครื่องทิ้งไว้สักสองถึงสามชั่วโมงจนกว่าความชื้นจะระเหยไป
 - ใส่ DVD VIDEO ที่มีรหัสทองที่ซึ่งเครื่องไม่รองรับ
-

หัวข้อที่เกี่ยวข้อง

- [การเปิดเครื่อง](#)
- [การปิดเครื่อง \(โหมดสแตนด์บาย\)](#)
- [การเชื่อมต่อกับอุปกรณ์ USB](#)
- [แผ่นดิสก์หรือไฟล์ในแผ่นดิสก์/อุปกรณ์ USB ที่เล่นได้](#)

เสียงจะข้ามไปในระหว่างเล่น

- เช็ดแผ่นดิสก์ให้สะอาด
- ใส่แผ่นดิสก์กลับเข้าเครื่องอีกครั้ง
- ย้ายเครื่องเสียงไปวางบริเวณที่ไม่มีการสั่นไหว
- เปลี่ยนแผ่นดิสก์เป็นแผ่นใหม่ที่ไม่มีข้อบกพร่อง

Home Audio System
MHC-V43D

ไม่สามารถเริ่มเล่นจากแทร็ค/ไฟล์แรกได้

- ตั้งค่าโหมดการเล่นไปเป็น โหมดเล่นปกติ
- มีการเลือก Resume Play (เล่นต่อ) ที่แผ่นดิสก์ กด ■ (หยุด) สองครั้ง จากนั้นกด ► (เล่น) เพื่อเริ่มเล่น

ท่านไม่สามารถใช้งานฟังก์ชันบางฟังก์ชันได้ เช่น หยุด Lock Search เล่นภาพซ้ำ เล่นซ้ำ หรือ สุ่มเล่น

- ท่านอาจไม่สามารถใช้งานฟังก์ชันการทำงานบางฟังก์ชันข้างต้นได้ ทั้งนี้ขึ้นอยู่กับแผ่นดิสก์ โปรดดูคู่มือการใช้งานที่ให้มาพร้อมกับแผ่นดิสก์

Home Audio System
MHC-V43D

ไม่สามารถเล่นไฟล์ได้

- ไม่ได้บันทึกข้อมูลในรูปแบบที่รองรับ
- ตรวจสอบให้แน่ใจว่าได้เลือกการตั้งค่า MEDIA MODE ที่ถูกต้องแล้วก่อนทำการเล่น

ชื่อแสดงอย่างไม่ถูกต้อง

- เวอร์ชัน ID3 ไม่ใช่เวอร์ชัน 1 (1.0/1.1) หรือเวอร์ชัน 2 (2.2/2.3)
- รหัสตัวอักขระที่สามารถแสดงผลในเครื่องเสียงนี้มีดังต่อไปนี้:
 - ตัวพิมพ์ใหญ่ (A ถึง Z)
 - หมายเลข (0 ถึง 9)
 - สัญลักษณ์ (< > * + , [] \ _)

ตัวอักขระอื่น ๆ จะปรากฏเป็น []

ข้อความ [READING] ปรากฏเป็นเวลานานกว่าปกติ หรือเครื่องใช้เวลานานก่อนที่จะเริ่มเล่น

- กระบวนการอ่านข้อมูลอาจใช้เวลานานหากโครงสร้างไฟล์มีความซับซ้อนมาก

ภาพไม่ปรากฏ

- ตรวจสอบว่าได้เชื่อมต่อเครื่องเสียงไว้อย่างแน่นสนิท
 - หากสายสัญญาณ HDMI เสียหาย ให้เปลี่ยนเส้นใหม่
 - ตรวจสอบให้แน่ใจว่าท่านได้เชื่อมต่อเครื่องเสียงเข้ากับขั้วต่อ HDMI IN ของทีวีท่านแล้ว
 - ตรวจสอบให้แน่ใจว่าท่านได้เปิดทีวีแล้วใช้งานทีวีอย่างถูกต้อง
 - ตรวจสอบให้แน่ใจว่าได้เลือกสัญญาณเข้าตามการเชื่อมต่อกับทีวีแล้ว เพื่อให้สามารถรับชมภาพจากเครื่องเสียงได้
 - (ยกเว้นรุ่นสำหรับละตินอเมริกา บราซิล ยุโรป และรัสเซีย)
ตรวจสอบให้แน่ใจว่าท่านได้ตั้งค่าระบบเสียงอย่างถูกต้องตามระบบสีทีวีของท่านแล้ว
-

หัวข้อที่เกี่ยวข้อง

- การติดตั้งทีวี
- การใช้ฟังก์ชัน การควบคุม HDMI

Home Audio System
MHC-V43D

ภาพมีสัญญาณรบกวน

- เช็ดแผ่นดิสก์ให้สะอาด
 - (ยกเว้นรุ่นสำหรับละตินอเมริกา บราซิล ยุโรป และรัสเซีย)
ตั้งค่านับบสีให้ตรงกับทีวีของท่าน
-
-

หัวข้อที่เกี่ยวข้อง

- [การติดตั้งทีวี](#)

ไม่สามารถเปลี่ยนแปลงค่าสัดส่วนภาพของหน้าจอทีวีได้

- ค่าสัดส่วนภาพจะกำหนดให้คงที่ตาม DVD VIDEO และไฟล์วิดีโอของท่าน
- ท่านอาจไม่สามารถเปลี่ยนแปลงค่าสัดส่วนภาพได้ ขึ้นอยู่กับทีวีของท่าน

ไม่สามารถเปลี่ยนภาษาสำหรับแทร็คเสียง คำบรรยาย หรือมูมกล่องได้

- DVD VIDEO ที่กำลังเล่นอยู่ไม่ได้บันทึกแทร็คแบบหลายภาษา คำบรรยายแบบหลายภาษา หรือมูมกล่องแบบหลายมม
- DVD VIDEO ห้ามไม่ให้เปลี่ยนแปลงการตั้งค่า

SONY

คู่มือช่วยเหลือ

Home Audio System
MHC-V43D

ไม่สามารถปิดคำบรรยายได้

- DVD VIDEO ห้ามไม่ให้ปิดคำบรรยาย

5-013-980-71(1) Copyright 2020 Sony Corporation

Home Audio System
MHC-V43D

ไม่สามารถเริ่มเล่นได้

- ปิดเครื่องเสียงแล้วต่ออุปกรณ์ USB อีกครั้ง จากนั้นเปิดเครื่อง
- มีการเลือก Resume Play (เล่นต่อ) ที่อุปกรณ์ USB กด ■ (หยุด) สองครั้ง จากนั้นกด ► (เล่น) เพื่อเริ่มเล่น

ไม่สามารถเริ่มเล่นจากไฟล์แรกได้

- ตั้งค่าโหมดการเล่นไปเป็น โหมดเล่นปกติ

ไม่สามารถเล่นไฟล์ได้

- ไม่ได้บันทึกข้อมูลในรูปแบบที่รองรับ
- ตรวจสอบให้แน่ใจว่าได้เลือกการตั้งค่า MEDIA MODE ที่ถูกต้องแล้วก่อนทำการเล่น
- เครื่องเสียงไม่รองรับอุปกรณ์ USB ที่ได้รับการฟอร์แมตด้วยระบบไฟล์อื่นนอกเหนือจาก FAT16 หรือ FAT32 เครื่องเสียงนี้รองรับ FAT16 และ FAT32 แต่อุปกรณ์ USB บางชิ้นอาจไม่รองรับรูปแบบ FAT เหล่านี้ทั้งหมดได้ สำหรับรายละเอียดโปรดดูคู่มือการใช้งานของอุปกรณ์ USB แต่ละชิ้น หรือติดต่อผู้ผลิต
- หากท่านใช้อุปกรณ์ USB ที่มีการสร้างพาร์ติชัน เฉพาะไฟล์ที่อยู่ในพาร์ติชันแรกเท่านั้นที่เครื่องเสียงนี้สามารถเล่นได้

ชื่อแสดงอย่างไม่ถูกต้อง

- เวอร์ชัน ID3 ไม่ใช่เวอร์ชัน 1 (1.0/1.1) หรือเวอร์ชัน 2 (2.2/2.3)
 - ข้อมูลที่บันทึกไว้ในอุปกรณ์ USB อาจเสียหาย ให้ทำการถ่ายโอนอีกครั้ง
 - รหัสตัวอักขระที่สามารถแสดงผลในเครื่องเสียงนี้มีดังต่อไปนี้:
 - ตัวพิมพ์ใหญ่ (A ถึง Z)
 - หมายเลข (0 ถึง 9)
 - สัญลักษณ์ (< > * + , [] \ _)
- ตัวอักขระอื่น ๆ จะปรากฏเป็น □

ไม่มีเสียงระหว่างเล่น USB

- ไม่ได้ต่ออุปกรณ์ USB อย่างถูกต้อง ปิดเครื่องเสียงแล้วต่อเข้ากับอุปกรณ์ USB อีกครั้ง จากนั้นเปิดเครื่องแล้วดูว่ามีข้อความ [USB] ปรากฏที่จอแสดงผลหรือไม่

หัวข้อที่เกี่ยวข้อง

- การเปิดเครื่อง
- การปิดเครื่อง (โหมดสแตนด์บาย)
- การเชื่อมต่อกับอุปกรณ์ USB
- การเล่นอุปกรณ์ USB

มีเสียงรบกวน เสียงขาดหายหรือเสียงผิดเพี้ยนในระหว่างเล่น USB

- ปิดเครื่องเสียงแล้วต่ออุปกรณ์ USB อีกครั้ง จากนั้นเปิดเครื่อง
- ข้อมูลดนตรีเองมีเสียงรบกวนหรือเสียงที่ผิดเพี้ยน อาจมีเสียงรบกวนเข้ามาในระหว่างการถ่ายโอน ลบไฟล์ แล้วลองถ่ายโอนอีกครั้ง
- อัตราบิตที่ใช้ในการเข้ารหัสไฟล์เสียงต่ำเกินไป ส่งไฟล์เสียงด้วยอัตราบิตที่สูงขึ้นไปยังอุปกรณ์ USB



หัวข้อที่เกี่ยวข้อง

- [การเปิดเครื่อง](#)
- [การปิดเครื่อง \(โหมดสแตนด์บาย\)](#)
- [การเชื่อมต่อกับอุปกรณ์ USB](#)

ข้อความ [READING] ปรากฏเป็นเวลานานกว่าปกติ หรือเครื่องใช้เวลานานก่อนที่จะเริ่มเล่น

- กระบวนการอ่านข้อมูลอาจใช้เวลานานในกรณีดังต่อไปนี้
 - มีไฟล์เดอร์หรือไฟล์จำนวนมากในอุปกรณ์ USB สำหรับรายละเอียด โปรดดู “หมายเหตุเกี่ยวกับไฟล์ที่เล่นได้” ใน [แผ่นดิสก์หรือไฟล์ในแผ่นดิสก์/อุปกรณ์ USB ที่เล่นได้](#)
 - โครงสร้างไฟล์มีความซับซ้อนมาก
 - ความจุหน่วยความจำมีขนาดใหญ่เกินไป
 - หน่วยความจำภายในอยู่กันอย่างกระจัดกระจาย

[NO FILE] จะปรากฏบนจอแสดงผล

- เครื่องเสียงเข้าสู่โหมดอัปเดตซอฟต์แวร์ และการควบคุมทั้งหมด (ยกเว้น ) ถูกปิดใช้งาน กด  (เปิด/ปิด) ที่ตัวเครื่อง เพื่อยกเลิกการอัปเดตซอฟต์แวร์

[OVER CURRENT] จะปรากฏบนจอแสดงผล

- เครื่องได้ตรวจพบปัญหาเกี่ยวกับระดับกระแสไฟฟ้าจากช่องต่อ ๕ (USB) ที่เครื่องเสียง ปิดเครื่องเสียงแล้วถอดอุปกรณ์ USB ออกจากช่องต่อ ตรวจสอบให้แน่ใจว่าอุปกรณ์ USB ไม่มีปัญหา หากลักษณะการแสดงผลยังคงเกิดขึ้นอยู่ โปรดติดต่อตัวแทนจำหน่าย Sony ใกล้บ้านท่าน

หัวข้อที่เกี่ยวข้อง

- [การปิดเครื่อง \(โหมดสแตนด์บาย\)](#)

เครื่องเสียงไม่รู้จักอุปกรณ์ USB

- ปิดเครื่องเสียงแล้วต่ออุปกรณ์ USB อีกครั้ง จากนั้นเปิดเครื่อง
- อุปกรณ์ USB ทำงานไม่ถูกต้อง โปรดดูวิธีการแก้ไขปัญหาจากคู่มือการใช้งานของอุปกรณ์ USB

หัวข้อที่เกี่ยวข้อง

- [การเปิดเครื่อง](#)
- [การปิดเครื่อง \(โหมดสแตนด์บาย\)](#)
- [การเชื่อมต่อกับอุปกรณ์ USB](#)



การถ่ายโอนเกิดความผิดพลาด

- ไม่ได้ฟอร์แมตอุปกรณ์ USB ไว้อย่างถูกต้อง โปรดดูวิธีฟอร์แมตจากคู่มือการใช้งานของอุปกรณ์ USB
- ปิดเครื่องเสียงแล้วถอดอุปกรณ์ USB หากอุปกรณ์ USB มีสวิตช์เปิด/ปิด ให้ปิดอุปกรณ์ USB แล้วเปิดอีกครั้ง หลังจากถอดอุปกรณ์ดังกล่าวออกจากเครื่อง จากนั้น ทำการถ่ายโอนอีกครั้ง
- หากฟังก์ชันการถ่ายโอนและลบข้อมูลทำงานซ้ำหลายครั้ง แสดงว่าโครงสร้างไฟล์ภายในอุปกรณ์ USB อยู่กันแบบกระจัดกระจาย โปรดดูวิธีการแก้ไขปัญหาจากคู่มือการใช้งานของอุปกรณ์ USB
- อุปกรณ์ USB ถูกถอดออกหรือปิดเครื่องในขณะที่กำลังถ่ายโอนข้อมูล ให้ลบไฟล์ที่ถ่ายโอนบางส่วน แล้วทำการถ่ายโอนอีกครั้ง หากวิธีนี้ไม่สามารถแก้ไขปัญหาได้ อุปกรณ์ USB อาจชำรุดเสียหาย โปรดดูวิธีการแก้ไขปัญหาจากคู่มือการใช้งานของอุปกรณ์ USB

ไม่สามารถลบไฟล์เสียงหรือฟลเดอร์ในอุปกรณ์ USB

- ตรวจสอบว่าอุปกรณ์ USB มีการป้องกันการเขียนไว้หรือไม่
- อุปกรณ์ USB ถูกถอดออกหรือปิดเครื่องในขณะที่กำลังลบข้อมูล ลบไฟล์ที่ถูกลบออกเพียงบางส่วน หากวิธีนี้ไม่สามารถแก้ไขปัญหาได้ อุปกรณ์ USB อาจชำรุดเสียหาย โปรดดูวิธีการแก้ไขปัญหาจากคู่มือการใช้งานของอุปกรณ์ USB

ไม่สามารถทำการจับคู่ได้

- คุณไม่สามารถทำการจับคู่เพียงแคกด BLUETOOTH/  PAIRING ที่เครื่องเสียงค้างไว้ โปรดแน่ใจว่าได้เปิดใช้งานฟังก์ชัน BLUETOOTH ก่อน จากนั้นกด BLUETOOTH/  PAIRING ค้างไว้เพื่อทำการจับคู่
- นำอุปกรณ์ BLUETOOTH เข้าไปใกล้ตัวเครื่องให้มากขึ้น
- เครื่องเสียงอาจไม่สามารถทำการจับคู่ได้หากมีอุปกรณ์ BLUETOOTH อื่น ๆ อยู่ใกล้เครื่อง ในกรณีนี้ ให้ปิดอุปกรณ์ BLUETOOTH อื่น ๆ
- ตรวจสอบให้แน่ใจว่าได้ใส่หมายเลขรหัสผ่านที่ถูกต้อง ในขณะที่เลือกชื่อเครื่องเสียง (เครื่องเสียงนี้) จากอุปกรณ์ BLUETOOTH

หัวข้อที่เกี่ยวข้อง

- [การจับคู่และการเชื่อมต่อกับอุปกรณ์ BLUETOOTH](#)

อุปกรณ์ BLUETOOTH ไม่สามารถตรวจพบเครื่องเสียงนี้ได้ หรือ [BT OFF] ปรากฏบนจอแสดงผล

- ตั้งค่าสัญญาณ BLUETOOTH เป็น [BT ON]

หัวข้อที่เกี่ยวข้อง

- [การเปิดหรือปิดสัญญาณ BLUETOOTH](#)

ไม่สามารถทำการเชื่อมต่อได้

- อุปกรณ์ BLUETOOTH ที่ท่านพยายามเชื่อมต่อไม่รองรับโปรไฟล์ A2DP และไม่สามารถเชื่อมต่อกับเครื่องเสียงนี้ได้
- เปิดใช้ฟังก์ชัน BLUETOOTH ของอุปกรณ์ BLUETOOTH
- สร้างการเชื่อมต่อจากอุปกรณ์ BLUETOOTH
- ข้อมูลการลงทะเบียนการจับคู่ได้ถูกลบออกแล้ว
ทำการจับคู่อีกครั้ง

หัวข้อที่เกี่ยวข้อง

- [การจับคู่และการเชื่อมต่อกับอุปกรณ์ BLUETOOTH](#)

iPhone/iPod ไม่สามารถเชื่อมต่อกับเครื่องเสียง

- เครื่องเสียงสามารถใช้งานได้กับ iOS 11.0 หรือใหม่กว่า

เสียงขาดหายหรือไม่คงที่ หรือการเชื่อมต่อขาดหาย

- เครื่องเสียงและอุปกรณ์ BLUETOOTH อยู่ห่างกันมากเกินไป
 - หากมีสิ่งกีดขวางระหว่างเครื่องเสียงกับอุปกรณ์ BLUETOOTH ของท่าน ให้นำสิ่งกีดขวางนั้นออกหรือออกห่างจากสิ่งกีดขวางดังกล่าว
 - หากมีอุปกรณ์ที่แผ่คลื่นแม่เหล็กไฟฟ้า เช่น ระบบ LAN แบบไร้สาย อุปกรณ์ BLUETOOTH อื่น ๆ หรือเดาไมโครเวฟอยู่ใกล้ ๆ ให้นำอุปกรณ์เหล่านี้่ออกจากบริเวณ
 - เลือกตัวเลือกตัวแปลงสัญญาณเสียงที่เหมาะสม
-

หัวข้อที่เกี่ยวข้อง

- [การเลือกคุณภาพการเล่นสตรีมมิ่งเสียงของ BLUETOOTH \(ตัวแปลงสัญญาณ\)](#)

ไม่ได้ยินเสียงอุปกรณ์ BLUETOOTH ของท่านออกมาจากเครื่องเสียงนี้

- เพิ่มระดับเสียงที่อุปกรณ์ BLUETOOTH ของท่านก่อน จากนั้นจึงปรับระดับเสียงโดยใช้  (ระดับเสียง) +/- (VOLUME +/- ที่เครื่องเสียง)

มีเสียงฮัม เสียงรบกวนหรือเสียงผิดปกติอื่นดังมาก

- หากมีสิ่งกีดขวางระหว่างเครื่องเสียงกับอุปกรณ์ BLUETOOTH ของท่าน ให้นำสิ่งกีดขวางนั้นออกหรือออกห่างจากสิ่งกีดขวางดังกล่าว
- หากมีอุปกรณ์ที่แผ่คลื่นแม่เหล็กไฟฟ้า เช่น ระบบ LAN แบบไร้สาย อุปกรณ์ BLUETOOTH อื่น ๆ หรือเตาไมโครเวฟอยู่ใกล้ ๆ ให้นำอุปกรณ์เหล่านี้่ออกจากบริเวณ
- ปรับลดระดับเสียงของอุปกรณ์ BLUETOOTH ที่เชื่อมต่ออยู่

มีเสียงฮัมหรือสัญญาณรบกวนมาก หรือไม่สามารถรับสัญญาณจากสถานีได้

- เชื่อมต่อสายอากาศ FM แบบลวด (เสาอากาศ) อย่างถูกต้อง
- ย้ายตำแหน่งสายอากาศและเปลี่ยนแนวการวางเพื่อให้รับสัญญาณได้ดีขึ้น
- ปิดอุปกรณ์ไฟฟ้าที่อยู่ใกล้เคียง
- เครื่องเสียงอาจไม่สามารถรับสัญญาณวิทยุได้ ทั้งนี้ขึ้นอยู่กับสภาพคลื่นวิทยุหรือสภาพแวดล้อมของอาคารบ้านเรือนในพื้นที่ของท่าน

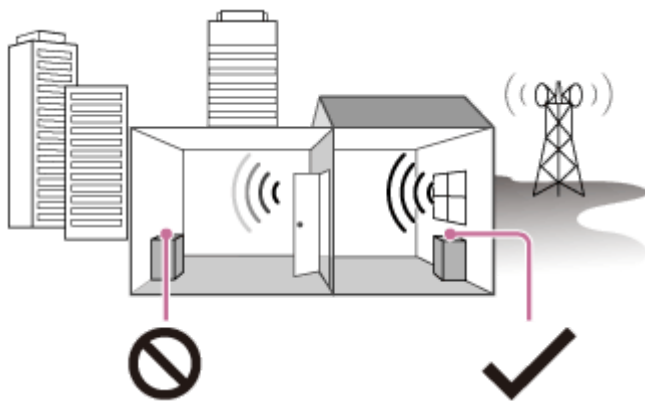

การรับสัญญาณที่ไม่ดี: ไกลจากหน้าต่าง อยู่ระหว่างตึก ฯลฯ



การรับสัญญาณที่ดี: ใกล้หน้าต่าง ฯลฯ

การรับสัญญาณ FM สเตอริโอเกิดเสียงรบกวน

- เพื่อลดเสียงรบกวนของสถานีสเตอริโอ FM ที่อ่อน ให้กด REPEAT/FM MODE ซ้ำ ๆ จนกระทั่งไฟ [ST] บนจอแสดงผลดับ ท่านจะไม่สามารถฟังเสียงแบบสเตอริโอได้ แต่การรับสัญญาณจะดีขึ้น

หัวข้อที่เกี่ยวข้อง

- [การฟังวิทยุ FM](#)

อุปกรณ์ BLUETOOTH ไม่สามารถเชื่อมต่อกับเครื่องเสียงในระหว่างใช้ฟังก์ชัน Party Chain ไร้สาย

- หลังจากเชื่อมต่อเครื่องเสียงทุกเครื่องแล้ว ให้ทำตามขั้นตอนการจับคู่และการเชื่อมต่อระหว่างอุปกรณ์ BLUETOOTH และเครื่องแม่ข่ายงานเลี้ยง

หัวข้อที่เกี่ยวข้อง

- การเพลิดเพลินกับการเล่นแบบไร้สายโดยใช้เครื่องเสียงหลายเครื่อง (ฟังก์ชัน Party Chain ไร้สาย)
- การยุติฟังก์ชัน Party Chain ไร้สาย

อุปกรณ์ BLUETOOTH ไม่สามารถเชื่อมต่อกับเครื่องเสียงในระหว่างใช้ฟังก์ชัน Stereo Pair

- หลังจากเชื่อมต่อเครื่องเสียงรุ่นเดียวกันสองเครื่องแล้ว ให้ทำตามขั้นตอนการจับคู่และการเชื่อมต่อระหว่างอุปกรณ์ BLUETOOTH และเครื่องเสียงแม่ข่าย

หัวข้อที่เกี่ยวข้อง

- [การฟังดนตรีแบบไร้สายด้วยเครื่องเสียงสองเครื่อง \(ฟังก์ชัน Stereo Pair\)](#)

Voice Control ทำงานไม่ถูกต้อง

- พูดใกล้ไมโครโฟนในสมาร์ทโฟน/iPhone ของท่านมากขึ้น
- พูดให้ชัดและช้าลง
- ลดเสียงรบกวนรอบด้าน

Gesture Control ไม่สามารถเปิดใช้งานได้

- กด GESTURE ON/OFF ที่เครื่องเสียงซ้ำ ๆ จนกระทั่งไฟแสดงสถานะ GESTURE CONTROL ติดสว่าง
- ตรวจสอบให้แน่ใจว่าฟังก์ชันป้องกันเด็ก (Child Lock) ไม่ได้เปิดอยู่

หัวข้อที่เกี่ยวข้อง

- [การปิดใช้งานระบบควบคุมต่าง ๆ ที่เครื่องเสียง \(Child Lock\)](#)

Gesture Control ทำงานไม่ถูกต้อง

- เลื่อนมือของท่านเข้าไปใกล้กับเซ็นเซอร์ GESTURE CONTROL มากขึ้นขณะที่ท่านกำลังโบกมือ
- ทำการโบกมือช้าลง
- เลือกโหมดที่ถูกต้อง (PLAYBACK, DJ, SAMPLER หรือ KARAOKE) ก่อนเริ่มใช้ Gesture Control
- ติดตั้งตัวกรองสัญญาณรบกวน (ไม่ได้ให้มาด้วย) เข้ากับสายไฟ AC
- ปิดอุปกรณ์ไฟฟ้าที่อยู่โดยรอบ

Home Audio System
MHC-V43D

ไมโครโฟนไม่มีเสียง

- ปรับระดับเสียงของไมโครโฟน
- ตรวจสอบให้แน่ใจว่าได้ต่อไมโครโฟนเข้ากับช่องสัญญาณ MIC1 หรือ MIC2/GUITAR ที่เครื่องเสียงอย่างถูกต้อง
- ตรวจสอบให้แน่ใจว่าได้เปิดไมโครโฟนแล้ว

Home Audio System
MHC-V43D

เครื่องมีเสียงหอนย้อนกลับ

- ลดระดับเสียง
- นำไมโครโฟนและกีตาร์ออกห่างจากเครื่องเสียง หรือเปลี่ยนทิศทางของไมโครโฟน

5-013-980-71(1) Copyright 2020 Sony Corporation

Home Audio System
MHC-V43D

เสียงแบบสเตอริโอหายไปในการเล่น

- ปิดการปรับลดเสียงร้อง (Vocal Fader)
 - ตรวจสอบให้แน่ใจว่าได้ต่อเครื่องเสียงอย่างถูกต้อง
-
-

หัวข้อที่เกี่ยวข้อง

- ฟังก์ชันต่าง ๆ สำหรับคาราโอเกะ

เครื่องเสียงทำงานไม่ถูกต้อง

การรีเซ็ตเครื่องเสียงให้เป็นค่าเริ่มต้นจากโรงงาน
ใช้การควบคุมที่เครื่องเสียงเพื่อดำเนินการตามขั้นตอนดังกล่าว

1 ถอดปลั๊กสายไฟ AC ออกจากเครื่องเสียง จากนั้นเสียบปลั๊กเข้าไปอีกครั้ง

2 กด  (เปิด/ปิด) เพื่อเปิดเครื่อง

3 กด GUITAR และ MEGA BASS ค้างไว้ประมาณ 3 วินาที

หลังจากที่ไฟแสดงสถานะทั้งหมดบนเครื่องเสียงกะพริบนานกว่า 3 วินาที การตั้งค่าที่ผู้ใช้กำหนดค่าไว้ทั้งหมด เช่น ข้อมูลการลงทะเบียนการจับคู่ จะถูกคืนค่าให้เป็นค่าเริ่มต้นจากโรงงาน

[RESET] จะปรากฏบนจอแสดงผล

หลังจากทำการรีเซ็ตเรียบร้อยแล้ว เครื่องเสียงจะเริ่มต้นระบบใหม่โดยอัตโนมัติ กด  (เปิด/ปิด) เพื่อเปิดเครื่อง

การตั้งค่าที่ผู้ใช้กำหนดค่าไว้ทั้งหมด เช่น ข้อมูลการลงทะเบียนการจับคู่ จะถูกคืนค่าให้เป็นค่าเริ่มต้นจากโรงงาน (ยกเว้นการตั้งค่าเมนูตั้งค่าบางรายการ) เมื่อต้องการรีเซ็ตเมนูการตั้งค่าทั้งหมด ให้ดูการคืนค่าการตั้งค่าเมนูการปรับตั้ง กลับไปเป็นค่าเริ่มต้น

หัวข้อที่เกี่ยวข้อง

- การติดตั้งทีวี

การคืนการตั้งค่าเมนูการปรับตั้ง กลับไปเป็นค่าเริ่มต้น

ท่านสามารถคืนการตั้งค่าเมนูการปรับตั้ง (ยกเว้นสำหรับ การตั้งค่า [จำกัดการเล่นแผ่น]) กลับไปเป็นค่าเริ่มต้น

1 กด SHIFT ค้างไว้ แล้วกด SETUP

เมนูตั้งค่าจะปรากฏบนหน้าจอทีวี

2 กด ↑ (ขึ้น)/ ↓ (ลง) ซ้ำ ๆ เพื่อเลือก [การตั้งค่าเครื่อง] จากนั้นกด + (ตกลง)

3 กด ↑ (ขึ้น)/ ↓ (ลง) ซ้ำ ๆ เพื่อเลือก [ทำอีกครั้ง] จากนั้นกด + (ตกลง)

4 กด ↑ (ขึ้น)/ ↓ (ลง) ซ้ำ ๆ เพื่อเลือก [YES] จากนั้นกด + (ตกลง)

จะใช้เวลาประมาณสองสามวินาทีกว่าจะเสร็จสิ้น ห้ามกด ๒ (เปิด/ปิด) ขณะที่กำลังรีเซ็ตเครื่องเสียง

หัวข้อที่เกี่ยวข้อง

- การติดตั้งทีวี