



以下內容說明使用此系統的方式。從導覽窗格選擇主題。  
本說明指南主要說明使用遙控器進行的操作，但是也可以使用系統上具有相同或類似名稱的控制功能執行同樣的操作。

## 開始使用前的準備工作

### 部件與控制

[主機](#)

[遙控器](#)

[可以在光碟/USB裝置上播放的光碟或檔案](#)

### [搬運系統](#)

### 電源

[將系統連接到交流電源插座上](#)

[將電池插入遙控器](#)

[開啟電源](#)

[關閉電源（待機模式）](#)

[自動待機功能](#)

[組裝電視機](#)

---

快速設定

[進行快速設定](#)

---

[使用麥克風架](#)

---

展示模式

[關閉展示模式](#)

---

電視機與音訊裝置連接

---

電視機

[組裝電視機](#)

[使用HDMI控制功能](#)

---

外接音訊裝置

[聆聽外接音訊裝置等來源的音樂](#)

---

音訊裝置連接

---

外接音訊裝置

[聆聽外接音訊裝置等來源的音樂](#)

---

光碟

---

播放光碟

[播放光碟](#)

[各種光碟播放操作](#)

[使用播放模式](#)

[檢視光碟資訊](#)

[限制光碟的播放（視聽者控制）](#)

---

USB裝置

---

[與USB裝置連接](#)

---

播放USB裝置

[播放USB裝置](#)

[使用播放模式](#)

[檢視USB裝置資訊](#)

---

將音樂傳送至USB裝置

---

[從光碟傳送音樂](#)

[刪除USB裝置上的音訊檔案或資料夾](#)

## BLUETOOTH®裝置

### 與BLUETOOTH裝置連接

[與BLUETOOTH裝置配對及連接](#)

[連接本系統與多個BLUETOOTH裝置（多裝置連接）](#)

### 聆聽BLUETOOTH裝置的音樂

[透過BLUETOOTH連接聆聽裝置的音樂](#)

[選擇BLUETOOTH音訊串流播放音質（編碼/解碼器）](#)

[終止BLUETOOTH連接（使用後）](#)

### 其他操作

[開啟或關閉BLUETOOTH訊號](#)

[使用BLUETOOTH待機功能](#)

## 收音機

### 收聽FM收音機

[收聽FM收音機](#)

[預設無線廣播電台](#)

### 連接多個系統進行播放

### 無線Party Chain功能

[使用多個音訊系統享受無線播放（無線Party Chain功能）](#)

[終止無線Party Chain功能](#)

### Stereo Pair功能

[透過兩組系統以無線方式聆聽音樂（Stereo Pair功能）](#)

## 調整聲音

[強化低頻並創造更強而有力的聲音（MEGA BASS）](#)

[選擇音場](#)

## 使用專用應用程式

### 使用“Sony | Music Center”

[您可以用“Sony | Music Center”進行的操作](#)

## 使用“Fiestable”

[您可以用“Fiestable”進行的操作](#)

[安裝“Fiestable”](#)

[使用DJ效果和樣本](#)

[個人化燈光](#)

[取得並分享Party People ranking以及得到獎金功能 \( Party King \)](#)

[透過“Fiestable”使用Voice Control](#)

[透過“Fiestable”創造聚會燈光的氣氛](#)

[卡拉OK歡唱與競技 \( Karaoke Ranking \)](#)

[從多台BLUETOOTH裝置建立播放清單 \( Party Playlist \)](#)

## 使用Gesture Control

[使用Gesture Control控制操作](#)

[使用Gesture Control執行播放、DJ效果、樣本聲音及卡拉OK操作 \( GESTURE 1 \)](#)

[使用Gesture Control控制聲音或音樂來源的音調 \( GESTURE 2 \)](#)

## 跟著唱：卡拉OK

[唱卡拉OK](#)

[各種卡拉OK功能](#)

[享受來自吉他的聲音](#)

## 其他操作

[使用睡眠定時器](#)

[享受繽紛的聲光饗宴 \( Party Light/Speaker Light \)](#)

[使用語音導引](#)

[停用系統上的控制功能 \( 兒童鎖 \)](#)

[聆聽內建的聲音展示](#)

[設定選單](#)

## 資訊

[關於指示燈](#)

[更新預裝軟體](#)

## [視聽者控制區碼清單](#)

## [語言代碼清單](#)

## 故障排除

### 如何解決問題？

[如何解決問題？](#)

[關於自我診斷功能](#)

[關於訊息](#)

### 一般

[電源沒有開啟。](#)

[系統已經進入待機模式。](#)

[沒有聲音。](#)

[有嚴重的嗡嗡聲或雜音。](#)

[遙控器沒有作用。](#)

[電視機螢幕上的顏色不正常情形仍然存在。](#)

[使用系統上的任何控制時，都會出現\[CHILD LOCK\]。](#)

[系統開啟時聽到一個喀噠聲。](#)

### HDMI功能控制（“BRAVIA”）

[即使電視機開啟時，系統也沒有開啟。](#)

[當電視機關閉時，系統也會關閉。](#)

[即使電視機關閉，系統也不會關閉。](#)

[連接到HDMI OUT \(TV\) ARC接頭時沒有影像/聲音。](#)

[電視機的聲音沒有從系統輸出。](#)

[從系統聽不到電視機的聲音。\[CODE 01\]與\[SGNL ERR\]會出現在顯示屏上。](#)

[聲音從系統和電視機輸出。](#)

[HDMI控制功能無法正常運作。](#)

### 光碟

[光碟托盤不能開啟而且\[LOCKED\]出現在顯示屏上。](#)

[光碟托盤不能關上。](#)

[光碟無法退出。](#)

[沒有開始播放。](#)

[播放光碟時，聲音會跳音。](#)

[沒有從第一個曲目/檔案開始播放。](#)

[您無法執行某些功能，例如停止、鎖定搜尋、慢動作播放、反覆播放或隨機播放。](#)

[檔案無法播放。](#)

[名稱無法正常顯示。](#)

[\[READING\]顯示很長時間，或者要花很長時間才能開始播放。](#)

[沒有影像。](#)

[出現影像雜訊。](#)

[電視機畫面的長寬比無法變更。](#)

[無法變更音軌、字幕或攝影機角度語言。](#)

[字幕無法關閉。](#)

## USB

[沒有開始播放。](#)

[播放沒有從第一個檔案開始進行。](#)

[檔案無法播放。](#)

[名稱無法正常顯示。](#)

[USB播放時沒有聲音。](#)

[USB播放期間有噪音、跳音或者失真的聲音。](#)

[\[READING\]顯示很長時間，或者要花很長時間才能開始播放。](#)

[\[NO FILE\]會顯示在顯示屏上。](#)

[\[OVER CURRENT\]會顯示在顯示屏上。](#)

[USB裝置無法辨識。](#)

[傳送造成錯誤。](#)

[USB裝置上的音訊檔案或資料夾無法刪除。](#)

## BLUETOOTH裝置

[無法執行配對。](#)

[BLUETOOTH裝置無法偵測到系統，或者\[BT OFF\]出現在顯示屏上。](#)

[無法連接。](#)

[iPhone/iPod無法與系統連接。](#)

[聲音遺漏或波動，或者失去連接。](#)

[在本系統上聽不到BLUETOOTH裝置的聲音。](#)

[有嚴重的嗡嗡聲、雜音或失真的聲音。](#)

#### 收音機

[有嚴重的嗡嗡聲或雜音、或者無法接收到電台。](#)

[立體聲FM接收出現雜訊。](#)

#### 多系統播放

[使用無線Party Chain功能時，BLUETOOTH裝置無法連接至系統。](#)

[使用Stereo Pair功能時，BLUETOOTH裝置無法連接至系統。](#)

#### 專用應用程式

[Voice Control無法正常運作。](#)

#### Gesture Control

[Gesture Control無法啟用。](#)

[Gesture Control無法正常操作。](#)

#### 卡拉OK

[麥克風沒有聲音。](#)

[有音響反饋。](#)

[播放時聲音失去立體音效。](#)

#### 重設

[系統無法正常運作。](#)

[將設定選單的設定值恢復為預設值](#)

## 主機

### 正面

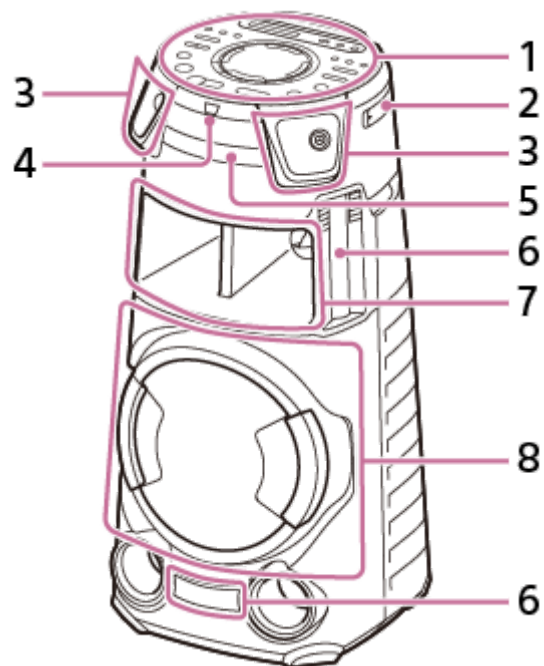

1. 頂部面板
2. 麥克風架
3. 右側/左側高音喇叭
4. 遙控感應器 (  )
5. 光碟托盤
6. Party Light\*
7. 中音喇叭 ( 配備燈光功能\* )
8. 超低音喇叭 ( 配備燈光功能\* )

\* 燈光開啟時，不要直接注視放射光線的部分。

### 背面



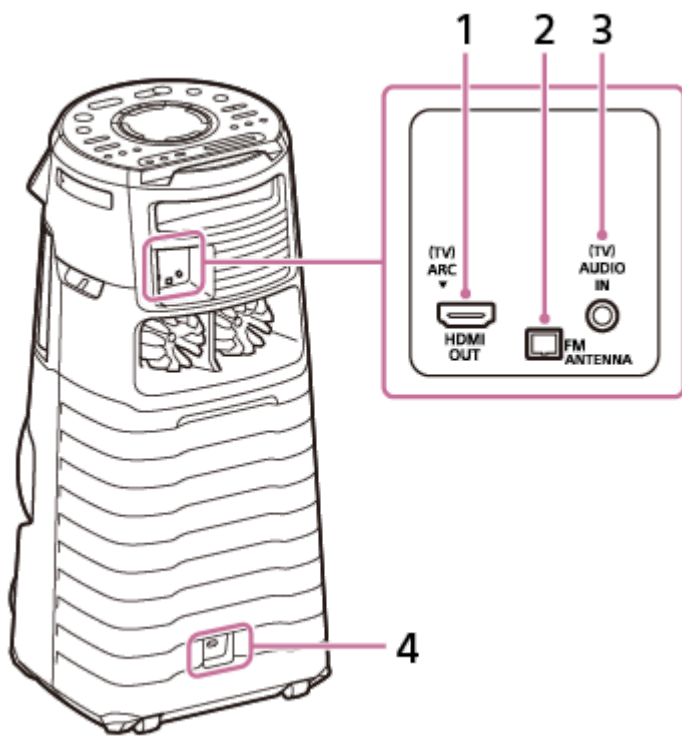

1. HDMI OUT (TV) ARC接頭
2. FM ANTENNA端子
3. (TV) AUDIO IN插孔
4. AC IN插孔

## 頂部

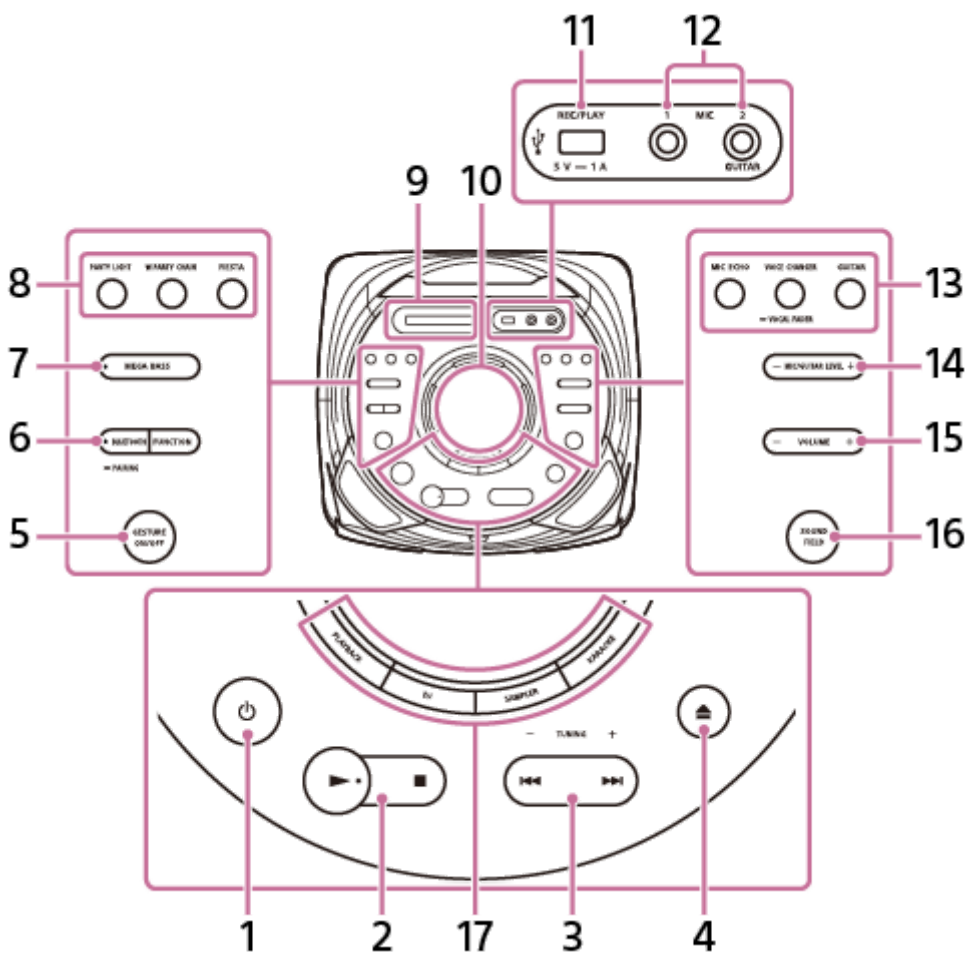

1.  ( 電源 )  
按下以開啟系統，或者將其設定為待機模式。
2.  ( 播放 ) \*  
 ( 停止 )
3.  ( 上一個 ) /  ( 下一個 )  
TUNING -/+
4.  ( 開啟/關閉 )
5. GESTURE ON/OFF
6. BLUETOOTH/  PAIRING及指示燈  
FUNCTION
7. MEGA BASS及指示燈
8. PARTY LIGHT  
W.PARTY CHAIN  
FIESTA
9. 顯示屏
10. GESTURE CONTROL感應器
11.  ( USB ) REC/PLAY連接埠
12. MIC1插孔  
MIC2/GUITAR插孔
13. MIC ECHO  
VOICE CHANGER/  VOCAL FADER  
GUITAR
14. MIC/GUITAR LEVEL -/+
15. VOLUME -/+ \*  
調整音量。
16. SOUND FIELD
17. PLAYBACK  
DJ  
SAMPLER  
KARAOKE

\*  ( 播放 ) 及+具有觸覺點。操作系統時，請利用觸控點作為參考。

---

## 相關主題

- [關於指示燈](#)
- [使用系統上的任何控制時，都會出現\[CHILD LOCK\]。](#)
- [使用麥克風架](#)

## 遙控器

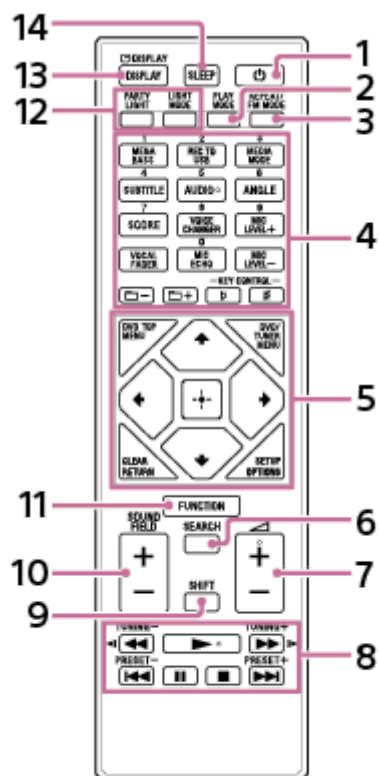





1. ㏻ ( 電源 )
2. PLAY MODE
3. REPEAT/FM MODE
4. 數字 ( 0 - 9 ) \*1 \*2  
 MEGA BASS  
 REC TO USB  
 MEDIA MODE  
 SUBTITLE  
 AUDIO \*2  
 ANGLE  
 SCORE  
 VOICE CHANGER  
 MIC LEVEL +/-  
 VOCAL FADER  
 MIC ECHO  
 資料夾 ( 資料夾 ) -/+  
 KEY CONTROL **b** ( 降號 ) / **#** ( 升號 )
5. DVD TOP MENU  
 DVD/TUNER MENU  
 CLEAR \*1  
 RETURN  
 SETUP \*1  
 OPTIONS

↑ (上) / ↓ (下) / ← (左) / → (右)  
⊕ (輸入)

## 6. SEARCH



7.  (音量) +/-\*2

8.  (快速倒轉) /  (快速前進)

 (慢速倒轉) /  (慢速前進)

TUNING -/+

 (播放)\*2

 (上一個) /  (下一個)

PRESET -/+

 (暫停)

 (停止)

## 9. SHIFT\*1

## 10. SOUND FIELD +/-

## 11. FUNCTION

## 12. PARTY LIGHT



LIGHT MODE

## 13. DISPLAY\*1

DISPLAY

## 14. SLEEP

\*1 此按鈕以粉紅色列印。若要使用此按鈕，請按住SHIFT (9) 並按下此按鈕。

\*2 數字按鈕5/AUDIO、 (音量) + 及  (播放) 具有觸覺點。操作系統時，請利用觸控點作為參考。

## 可以在光碟/USB裝置上播放的光碟或檔案

本系統支援下列檔案及光碟格式。

### 可以播放的光碟

- DVD VIDEO
- DVD VIDEO格式或視訊模式的DVD-R/-RW
- DVD VIDEO格式的DVD+R/+RW
- VIDEO CD ( 1.0、1.1及2.0版光碟 )
- 超級VCD
- VIDEO CD格式或超級VCD格式的CD-R/-RW/-ROM
- AUDIO CD
- AUDIO CD格式的CD-R/-RW
- 包含MP3檔案 (.mp3) \*2\*3、MPEG4檔案 (.mp4/.m4v) \*3\*4、Xvid檔案 (.avi) 之DATA CD\*1格式的CD-R/-RW/-ROM，且符合ISO 9660\*5 Level 1/Level 2或Joliet ( 延伸格式 ) 標準。
- 包含MP3檔案 (.mp3) \*2\*3、MPEG4檔案 (.mp4/.m4v) \*3\*4\*6、Xvid檔案 (.avi) \*6\*7之DATA DVD\*1格式的DVD-R/-RW/-ROM/+R/+RW，且符合UDF ( 通用光碟格式 ) 標準。

### 可以在USB裝置上播放的檔案

- 音樂：  
MP3檔案 (.mp3) \*2\*3、WMA檔案 (.wma) \*3\*8、AAC檔案 (.m4a/.mp4/.3gp) \*3\*9、WAV檔案 (.wav) \*3
- 視訊：  
MPEG4檔案 (.mp4/.m4v) \*3\*4\*6、Xvid檔案 (.avi) \*6\*7

\*1 無法播放以封包寫入格式製作或沒有經過正確封片的DATA CD/DATA DVD。

\*2 MP3 ( MPEG 1 Audio Layer 3 ) 是由ISO/MPEG制訂的一種標準格式，用於壓縮音訊資料。MP3檔案必須是MPEG 1 Audio Layer 3格式。MP3 PRO音訊檔案可以作為MP3檔案播放。

\*3 本系統不能播放有版權保護 ( 數位權利管理 ) 的檔案。

\*4 MPEG4檔案必須以MP4檔案格式記錄。支援的視訊與音訊編碼/解碼器如下：  
- 視訊編碼/解碼器：MPEG4簡單標準集 ( 不支援AVC。 )  
- 音訊編碼/解碼器：AAC-LC ( 不支援HE-AAC。 )

\*5 CD-ROM上檔案和資料夾的一種邏輯格式，由ISO ( International Organization for Standardization，國際標準組織 ) 制訂。

\*6 無法播放大於720 ( 寬 ) x 576 ( 高 ) 個像素或寬高比很大的視訊檔案。

\*7 無法播放長度超過2小時或從兩個以上Xvid檔案合併得來的Xvid檔案。

\*8 無法播放WMA DRM、WMA Lossless或WMA PRO格式的WMA檔案。

\*9 無法播放AAC DRM及AAC Lossless格式或以96 kHz編碼的AAC檔案。

### 注意

- 即使格式不支援，系統也會嘗試播放具有上述副檔名的任何資料。播放這種資料可能會產生很大的雜音，而雜音可能會傷害您的喇叭系統。
- 您不能播放下列光碟/檔案：
  - 以拷貝一次的程式記錄的CPRM ( 可記錄媒體的內容保護 ) 相容DVD-R/-RW

- 非標準形狀（例如心形、方形、星形）的光碟
- 上面黏有膠帶、紙張或貼紙的光碟
- 有加密或者有密碼保護的檔案。

## CD-R/-RW及DVD-R/-RW/+R/+RW的注意事項

- 在某些案例中，CD-R/-RW及DVD-R/-RW/+R/+RW會因為光碟的錄製品質或實際情況，或者燒錄裝置和製作軟體的特性而不能在本系統上播放。如需詳細資訊，請參閱燒錄裝置的使用說明書。
- 即使已經經過正確的封片處理，部分DVD+R/+RW仍無法使用某些播放功能。在這種情況下，請使用一般播放方式觀賞光碟。

## 光碟的注意事項

- 本產品設計用於播放符合Compact Disc ( CD ) 標準的光碟。
- DualDisc與某些以版權保護技術編碼的音樂光碟不符合CD標準。因此，這些光碟可能與本產品不相容。

## 多階段作業光碟的注意事項

如果是和第一個階段作業相同的格式錄製，本系統可以播放光碟上的連續階段作業。不過，不保證能夠播放。

## DVD VIDEO及VIDEO CD播放操作的注意事項

DVD VIDEO或VIDEO CD上的某些播放操作可能會受到軟體廠商的有意限制。因此，某些播放功能可能無法使用。務必閱讀DVD VIDEO或VIDEO CD的使用說明書。

## 可播放檔案的注意事項

- 在下列情況下，可能要多花一點時間才會開始播放：
  - DATA CD/DATA DVD/USB裝置以很複雜的樹狀結構錄製時。
  - 剛播放過另一個資料夾內的音訊檔案或視訊檔案時。
  - USB裝置上有很多資料夾或檔案時。
- 系統可在下列情況下播放DATA CD/DATA DVD或USB裝置：
  - 最多深達8層資料夾
  - 最多300個資料夾
  - 一片光碟內最多999個檔案
  - 一個USB裝置內最多2000個檔案
  - 一個資料夾內最多650個檔案

這些數目可能因為檔案或資料夾的結構而異。

- 會略過不含音訊檔案或視訊檔案的資料夾。
- 由電腦等裝置傳送的檔案可能無法按傳送的順序播放。
- 視用來建立音訊檔案或視訊檔案的軟體而定，播放順序可能不適用。
- 不保證能夠與支援格式、燒錄裝置以及記錄媒體的所有編碼/寫入軟體相容。

- 視Xvid檔案而定，影像可能會不清楚或者聲音可能會遺漏。

## USB裝置的注意事項

- 本系統不保證可以用所有USB裝置操作。
- 請不要透過USB集線器連接系統與USB裝置。
- 在部分USB裝置連接的情況下，本系統可能會延遲執行操作。
- 系統的播放順序可能與連接USB裝置的播放順序不一樣。
- 使用USB裝置之前，請確認USB裝置上沒有帶有病毒的檔案。

5-013-980-61(1) Copyright 2020 Sony Corporation

家用音響系統  
MHC-V43D

## 搬運系統

系統具有腳輪，方便滾動。

腳輪僅能在平坦表面上使用。在不平表面上，應兩人握住系統上的把手合力抬起系統。搬運系統時，手的正確位置非常重要，以避免人員受傷與/或財物損壞。

搬運系統之前，請將所有纜線都拔掉。

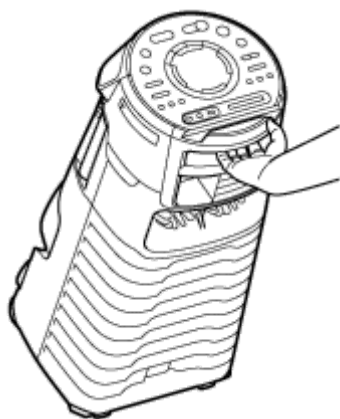

### 注意

- 在斜坡上搬運系統時，應格外小心。
- 搬運系統時，不可讓任何人坐在系統上、將行李等物品置於其上方。
- 搬運系統時，請勿讓兒童或嬰兒靠近。
- 請勿從麥克風架搬運系統。
- 搬運系統時，請收合麥克風架。



家用音響系統  
MHC-V43D

## 將系統連接到交流電源插座上

- 1 將交流電源線（附件）末端穩固地插入系統後方的AC IN插孔，然後插入交流電源插座（①）。

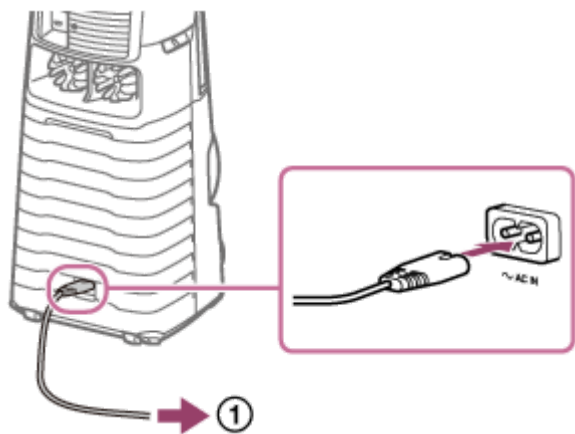

系統會以展示模式開啟，且燈光會自動開始閃爍。

### 相關主題

- [開啟電源](#)
- [關閉展示模式](#)

家用音響系統  
MHC-V43D

## 將電池插入遙控器

- 1 依照正負極性插入兩顆隨附的R03 (AAA大小) 電池。

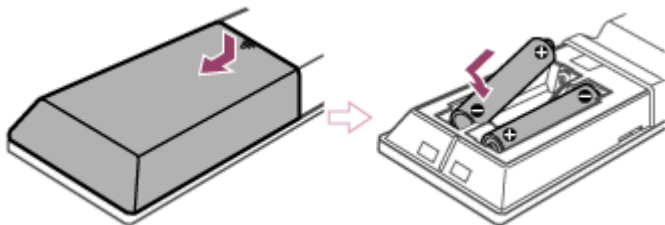

## 若要使用遙控器操作系統

將遙控器對準系統的遙控感應器。

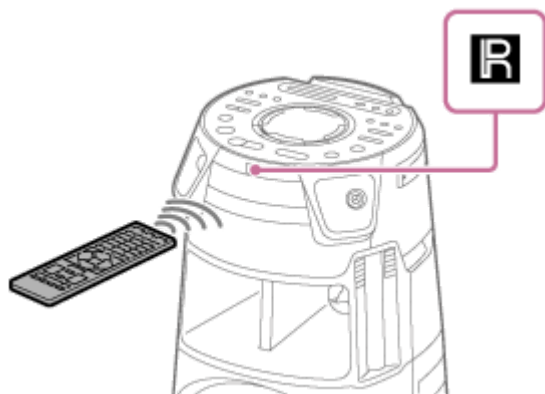

### 提示

- 請勿混用新舊電池或不同類型的電池。
- 如果長時間不使用遙控器，請將電池取出，以免電池漏液和腐蝕造成傷害。

家用音響系統  
MHC-V43D

## 開啟電源

- 1 按  (電源)。

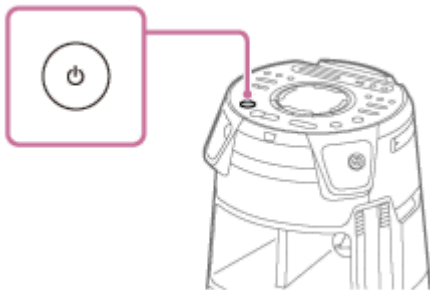

### 相關主題

- [關閉電源 \(待機模式\)](#)
- [將系統連接到交流電源插座上](#)

家用音響系統  
MHC-V43D

## 關閉電源 ( 待機模式 )

1 按  ( 電源 ) 。

[STANDBY]會在顯示屏上閃爍。

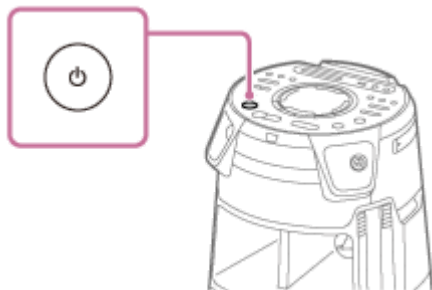

### 相關主題

- [自動待機功能](#)
- [使用BLUETOOTH待機功能](#)

## 自動待機功能

大約15分鐘內沒有操作或者沒有音訊輸出時，系統就會自動進入待機模式。購買時，自動待機功能設為開啟。

### 注意

- 自動待機功能不能用於下列情況：
  - 使用TUNER FM功能時。
  - 睡眠定時器啟動時。
  - 外接裝置連接至MIC1插孔或MIC2/GUITAR插孔時。
  - 當系統是無線Party Chain功能中的聚會副機，或Stereo Pair功能的副系統時。

### 若要關閉/開啟自動待機功能

1. 按下OPTIONS。  
選項選單會出現在顯示屏上。
2. 反覆按 **▲** (上) / **▼** (下) 以選擇[AutoSTBY]，然後按 **⏏** (輸入)。
3. 反覆按 **▲** (上) / **▼** (下) 以選擇[ON]或[OFF]，然後按 **⏏** (輸入)。

### 若要退出選項選單

按下OPTIONS。

### 提示

- [AutoSTBY]會在顯示屏上閃爍大約2分鐘，系統才進入待機模式。

## 組裝電視機

連接纜線之前，務必拔掉交流電源線。

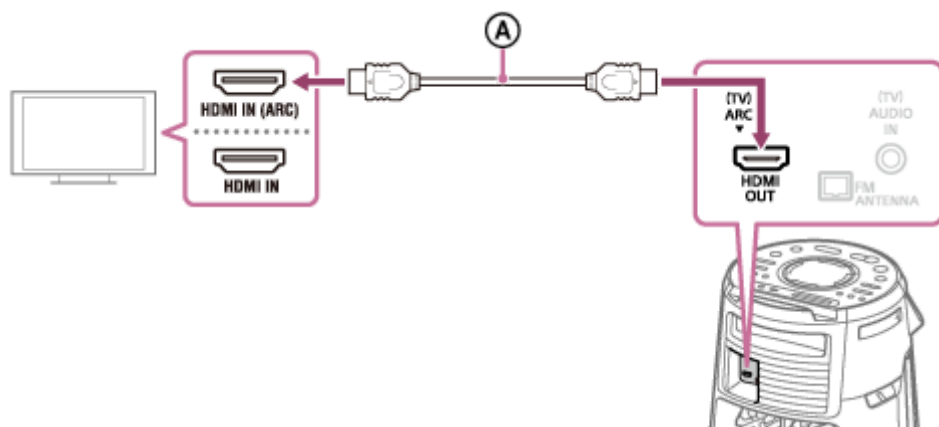

Ⓐ：高速HDMI乙太網路纜線（非附件）

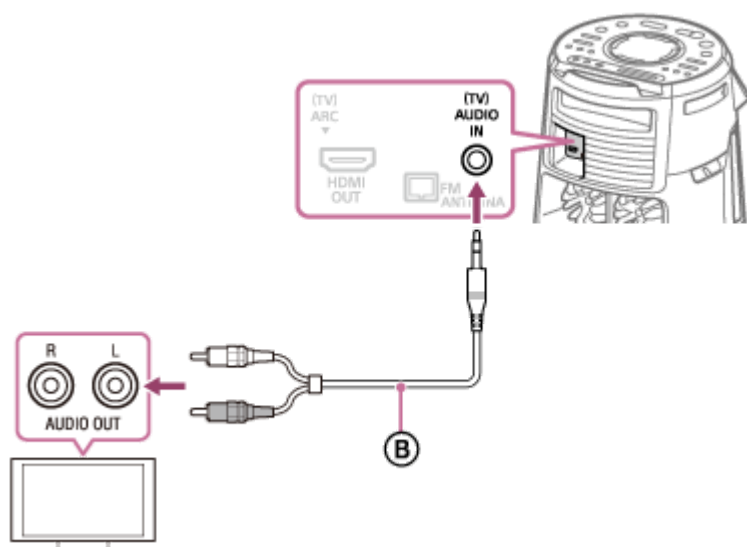

Ⓑ：音訊纜線（非附件）

根據電視機上的接頭選擇連接方式。

電視機上的可用輸入接頭	支援“ARC” <sup>*1</sup> 的HDMI接頭	不支援“ARC”的HDMI接頭	無HDMI接頭
若要觀看視訊	Ⓐ	Ⓐ	不適用
若要聆聽電視機聲音 <sup>*2</sup>	Ⓐ	Ⓑ	Ⓑ

\*1 音訊回傳通道（ARC）功能可讓電視機僅使用HDMI纜線連接，透過系統輸出聲音。若要設定本系統上的ARC功能，請參閱設定選單。若要檢查您電視機ARC功能的相容性，請參考電視機隨附的使用說明書。

\*2 若要聆聽電視機聲音，請反覆按下FUNCTION以選擇[TV]。

### 若要變更彩色系統（拉丁美洲、巴西、歐洲及俄國機型除外）

根據電視機的彩色系統設定彩色系統。

每次您執行下列程序時，彩色系統會變更如下：

NTSC ↔ PAL

請使用系統上的控制功能執行這項操作。

1. 按  (電源) 以開啟系統。
2. 反覆按下FUNCTION以選擇[DVD/CD]。
3. 按住MIC ECHO及MEGA BASS 3秒鐘以上。  
[NTSC]或[PAL]會出現在顯示屏上。

#### 提示

- 您也可以透過系統享受音訊/視訊設備的聲音。(請參閱[聆聽外接音訊裝置等來源的音樂](#)。)
- 連接選購設備時，如果系統的音訊輸出音量很低，可嘗試在連接設備上調整音訊輸出設定。這樣也許可以改善音訊輸出音量。如需詳細資訊，請參閱設備的使用說明書。

#### 注意

- 請勿將本系統透過錄放影機連接到電視機。
- 輸入至系統HDMI OUT (TV) ARC接頭的音訊訊號不是2聲道線性PCM訊號時，系統顯示屏上會顯示[CODE 01]及[SGNL ERR]訊息。(請參閱[關於訊息](#)。)

## 進行快速設定

使用系統之前，您可以在快速設定中進行最低限度的基本調整。

1 將系統連接至電視機。（請參閱[組裝電視機](#)。）

2 打開電視機並根據連接方式選擇輸入。

3 按 （電源）以開啟系統。

4 反覆按下FUNCTION以選擇[DVD/CD]。

[Press ENTER to run QUICK SETUP.]導引訊息會出現在電視機螢幕底部。



### 注意

- 您第一次開啟系統或者執行[RESET]之後，會出現導引訊息。（請參閱[將設定選單的設定值恢復為預設值](#)。）

5 按 （輸入）而不要裝入光碟。

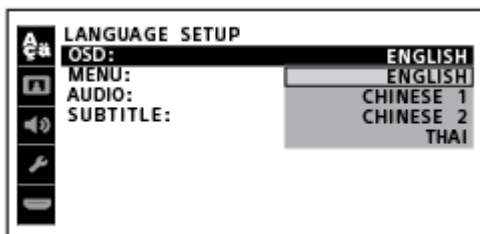
[語言設定]會出現在電視機螢幕上。顯示的項目會因為國家或地區而異。



6 反覆按 （上）/（下）以選擇一種語言，然後按 （輸入）。

[視訊設定]會出現在電視機螢幕上。

7 反覆按 （上）/（下）以選擇符合您電視機類型的設定，然後按 （輸入）。

[醉堀譜協廝賴攪。]出現在電視機螢幕上之後，系統便可以開始播放了。

## 若要退出快速設定

按住SHIFT，然後按下SETUP。

## 若要以手動方式變更設定

請參閱[設定選單](#)。





家用音響系統  
MHC-V43D

## 使用麥克風架

您可將麥克風（非附件）放在麥克風架。若要使用麥克風架，請依下圖用手指將其展開。

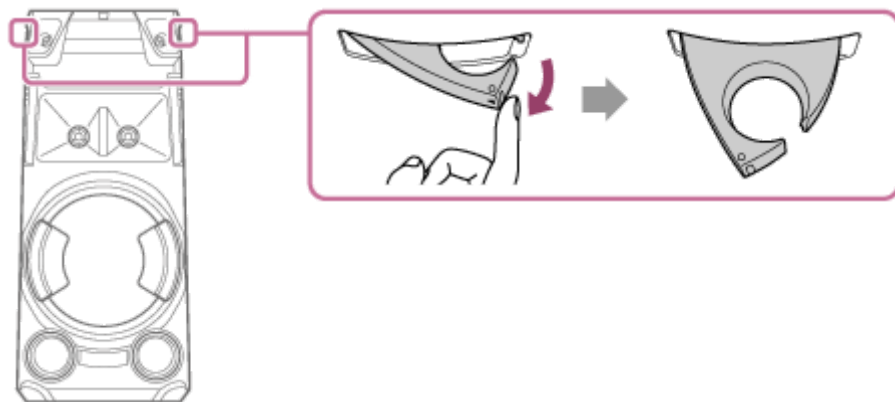

### 注意

- 麥克風架僅設計用於放置麥克風。
- 搬運系統時，請勿握住麥克風架。
- 將麥克風放到麥克風架前，反覆按下系統上的MIC/GUITAR LEVEL -，以將麥克風音量降到最低。

### 相關主題

- [唱卡拉OK](#)

家用音響系統  
MHC-V43D

## 關閉展示模式

購買時，展示模式設為開啟。使用交流電源線將系統連接至交流電源插座時，展示會自動開始。關於本系統主要功能的訊息會在顯示屏上捲動顯示，而且會開啟燈光。

**1** 系統關閉時，反覆按下**DISPLAY**，直到展示模式關閉為止（省電模式）。

顯示屏及燈光會關閉以節省電力。

## 啟用展示模式

按下**DISPLAY**。

### 提示

- 若要在展示期間關閉燈光，請按下**PARTY LIGHT**。

## 組裝電視機

連接纜線之前，務必拔掉交流電源線。

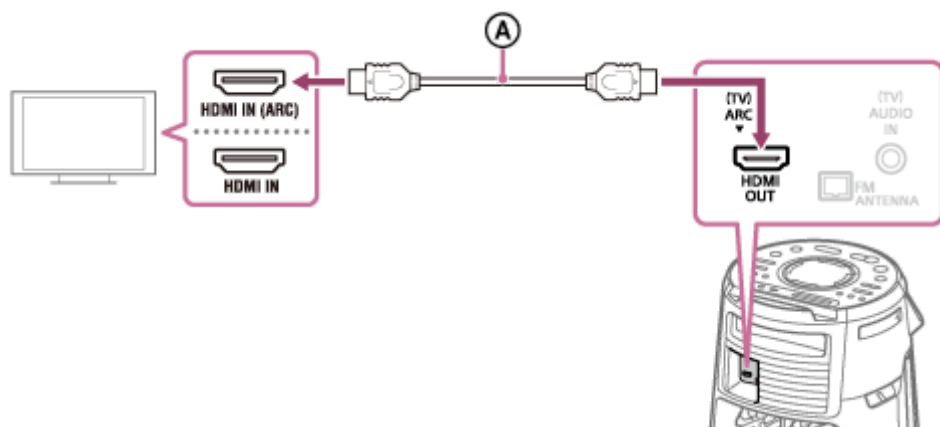

Ⓐ：高速HDMI乙太網路纜線（非附件）

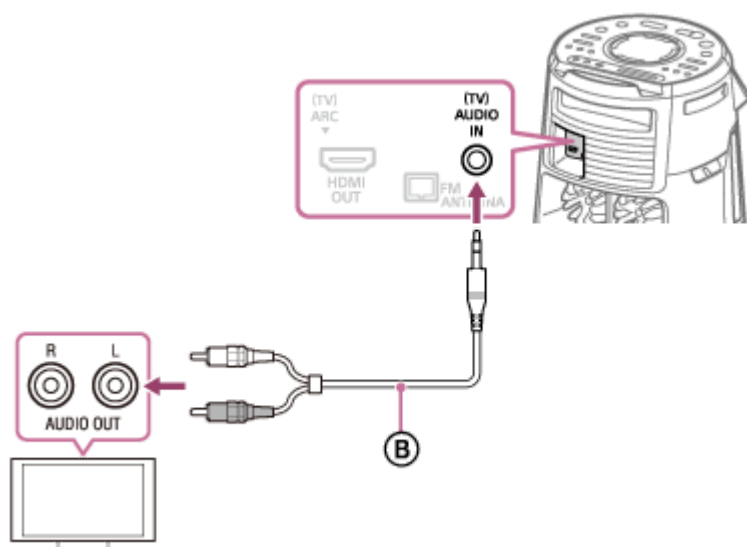

Ⓑ：音訊纜線（非附件）

根據電視機上的接頭選擇連接方式。

電視機上的可用輸入接頭	支援“ARC” <sup>*1</sup> 的HDMI接頭	不支援“ARC”的HDMI接頭	無HDMI接頭
若要觀看視訊	Ⓐ	Ⓐ	不適用
若要聆聽電視機聲音 <sup>*2</sup>	Ⓐ	Ⓑ	Ⓑ

\*1 音訊回傳通道（ARC）功能可讓電視機僅使用HDMI纜線連接，透過系統輸出聲音。若要設定本系統上的ARC功能，請參閱設定選單。若要檢查您電視機ARC功能的相容性，請參考電視機隨附的使用說明書。

\*2 若要聆聽電視機聲音，請反覆按下FUNCTION以選擇[TV]。

### 若要變更彩色系統（拉丁美洲、巴西、歐洲及俄國機型除外）

根據電視機的彩色系統設定彩色系統。

每次您執行下列程序時，彩色系統會變更如下：

NTSC ↔ PAL

請使用系統上的控制功能執行這項操作。

1. 按  ( 電源 ) 以開啟系統。
2. 反覆按下FUNCTION以選擇[DVD/CD]。
3. 按住MIC ECHO及MEGA BASS 3秒鐘以上。  
[NTSC]或[PAL]會出現在顯示屏上。

#### 提示

- 您也可以透過系統享受音訊/視訊設備的聲音。( 請參閱[聆聽外接音訊裝置等來源的音樂](#)。 )
- 連接選購設備時，如果系統的音訊輸出音量很低，可嘗試在連接設備上調整音訊輸出設定。這樣也許可以改善音訊輸出音量。如需詳細資訊，請參閱設備的使用說明書。

#### 注意

- 請勿將本系統透過錄放影機連接到電視機。
- 輸入至系統HDMI OUT (TV) ARC接頭的音訊訊號不是2聲道線性PCM訊號時，系統顯示屏上會顯示[CODE 01]及[SGNL ERR]訊息。( 請參閱[關於訊息](#)。 )

## 使用HDMI控制功能

使用HDMI纜線（高速HDMI乙太網路纜線，非附件）連接與HDMI控制功能\*相容的電視機，可以讓您輕鬆透過電視機遙控器操作裝置。

下列功能可以搭配HDMI控制功能使用。

- 系統電源關閉功能
- 系統音訊控制功能
- 音訊回傳通道（ARC）功能
- 一觸即播功能
- 輕鬆遙控功能
- 語言跟隨功能

\* HDMI控制為CEC（消費性電子產品控制）所用標準，可讓HDMI（高解析度多媒體介面）裝置彼此控制。

### 注意

- 這些功能也可搭配不是由Sony製造的裝置使用，但是不保證能夠操作。

### 準備使用HDMI控制功能

#### 1 按住SHIFT，然後按下SETUP。

設定選單會出現在電視機螢幕上。

#### 2 將[HDMI設定] – [HDMI控制]設為[開]。

購買時，本設定設為[開]。如需詳細資訊，請參閱[設定選單](#)。

啟用連接至系統之電視機的HDMI控制功能設定。

如果您在使用Sony製造的電視機時啟用HDMI控制（“BRAVIA” Sync）功能，系統的HDMI控制功能也會自動啟用。設定完成時，顯示屏上會顯示[COMPLETE]。

### 系統電源關閉功能

關閉電視機時，系統會自動關閉。

#### 1. 按住SHIFT，然後按下SETUP。

設定選單會出現在電視機螢幕上。

#### 2. 將[HDMI設定] – [待機與電視連結]設為[開]或[自動]。

購買時，本設定設為[自動]。如需詳細資訊，請參閱[設定選單](#)。

### 注意

- 視裝置狀態而定，連接的裝置可能不會關閉。

### 系統音訊控制功能

如果您正在觀賞電視時打開系統，電視機聲音會從系統的喇叭輸出。系統的音量可以用電視機的遙控器調整。如果您上次觀賞電視時，電視機聲音從系統的喇叭輸出，當您再度打開電視機時，系統會自動開啟。操作也可以用電視機的選單執行。如需詳細資訊，請參閱電視機的使用說明書。

#### 注意

- 視電視機而定，系統的音量會顯示在電視機螢幕上。此音量可能會與顯示屏上的音量不同。
- 視電視機的設定而定，系統音訊控制功能可能會無法使用。如需詳細資訊，請參閱電視機的使用說明書。

### 音訊回傳通道 ( ARC ) 功能

如果系統連接與音訊回傳通道 ( ARC ) 功能相容的電視機HDMI IN接頭，不需連接音訊纜線 ( 非附件 )，即可從系統喇叭聆聽電視機的聲音。

1. 按住SHIFT，然後按下SETUP。  
設定選單會出現在電視機螢幕上。
2. 將[HDMI設定] – [AUDIO RETURN CHANNEL]設為[開]。  
購買時，本設定設為[開]。如需詳細資訊，請參閱[設定選單](#)。

#### 注意

- 如果電視機與音訊回傳通道 ( ARC ) 功能不相容，就需要連接音訊纜線 ( 非附件 )。

### 一觸即播功能

當您在DVD/CD或USB功能中按下▶ ( 播放 ) 時，電視機會自動開啟。電視機輸入會切換為系統連接的HDMI輸入。

#### 注意

- 視電視機而定，內容的開頭部分可能會無法正確播放。

### 輕鬆遙控功能

您可透過SYNC MENU選擇使用並操作系統。

如果電視機支援連結選單便可以使用這個功能。如需詳細資訊，請參閱電視機的使用說明書。

#### 注意

- 電視機連結選單中，電視機會將系統視為“播放器”。
- 部分電視機可能無法進行某些操作。

### 語言跟隨功能

當您變更電視機的螢幕顯示語言時，系統的螢幕顯示語言也會隨著改變。

### 相關主題

- [組裝電視機](#)

## 聆聽外接音訊裝置等來源的音樂

您可透過使用音訊纜線（非附件）將裝置連接至系統的方式，聆聽外接音訊裝置的音樂。

- 1 反覆按 （音量）-（或按下系統上的**VOLUME -**），直到**[VOL MIN]**顯示在顯示屏上。
- 2 使用音訊纜線連接外接音訊裝置及系統上的**(TV) AUDIO IN**插孔。

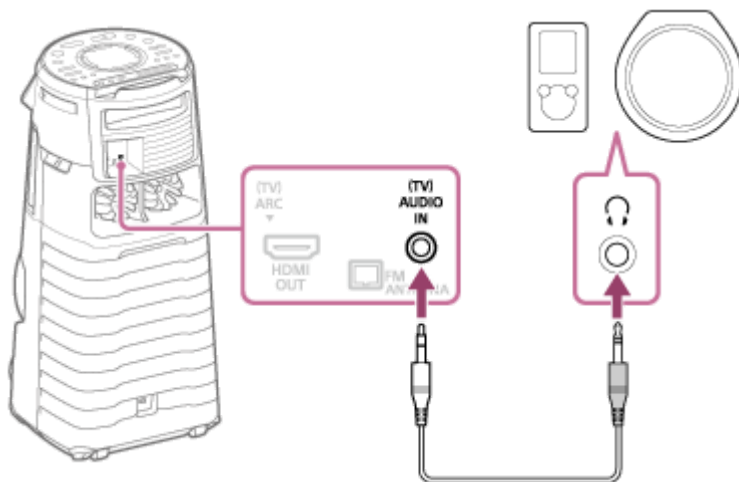

- 3 反覆按下**FUNCTION**以選擇**[AUDIO IN]**。
- 4 開啟已連接裝置，並開始播放。
- 5 調整音量。

請先調整系統的音量。如果音量還是太低，請調整已連接裝置的音量。

### 提示

- 如果已連接的外接音訊裝置音量太低，系統可能會自動進入待機模式。調整裝置的音量。若要關閉自動待機功能，請參閱“[自動待機功能](#)”。

### 相關主題

- [自動待機功能](#)



## 聆聽外接音訊裝置等來源的音樂

您可透過使用音訊纜線（非附件）將裝置連接至系統的方式，聆聽外接音訊裝置的音樂。

1 反覆按 （音量）-（或按下系統上的**VOLUME -**），直到**[VOL MIN]**顯示在顯示屏上。

2 使用音訊纜線連接外接音訊裝置及系統上的**(TV) AUDIO IN**插孔。

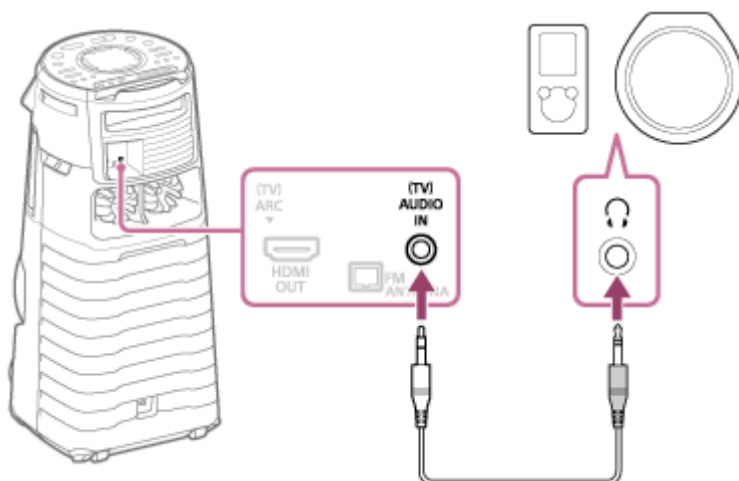

3 反覆按下**FUNCTION**以選擇**[AUDIO IN]**。

4 開啟已連接裝置，並開始播放。

5 調整音量。

請先調整系統的音量。如果音量還是太低，請調整已連接裝置的音量。

### 提示

- 如果已連接的外接音訊裝置音量太低，系統可能會自動進入待機模式。調整裝置的音量。若要關閉自動待機功能，請參閱“[自動待機功能](#)”。

### 相關主題

- [自動待機功能](#)

## 播放光碟

您可按照這些步驟在系統上播放光碟。

- 1 反覆按下**FUNCTION**以選擇**[DVD/CD]**。
- 2 按下系統上的 **▲**（開啟/關閉）以開啟光碟托盤，將光碟標籤面朝上放在光碟托盤上。



- 3 再次按下系統上的 **▲**（開啟/關閉）以關上光碟托盤。  
請勿以強力推入的方式關上光碟托盤，否則可能會造成故障。
- 4 若光碟為**DATA CD/DATA DVD**格式，請反覆按下**MEDIA MODE**以選擇**[音樂]**或**[圖像]**。
- 5 按下 **▶**（播放）開始播放。







## 其他操作

視光碟或檔案而定，功能可能無法使用。

若要	請這樣做
停止播放	按 <b>■</b> （停止）。
暫停播放	按 <b>⏸</b> （暫停）。
恢復播放或回到一般播放	按 <b>▶</b> （播放）。
取消恢復點	按下 <b>■</b> （停止）兩次。
選擇一個曲目、檔案、章節或場景	播放時按 <b>◀◀</b> （上一個）或 <b>▶▶</b> （下一個）。 或者按住 <b>SHIFT</b> 並按數字按鈕，然後按 <b>⏏</b> （輸入）。

若要	請這樣做
選擇資料夾	反覆按  (資料夾) -/+。
顯示DVD標題	按下DVD TOP MENU。
檢視DVD選單	按下DVD/TUNER MENU。
在快速前進或快速倒轉中快速找出一個點 (鎖定搜尋)	播放時按 ◀◀ (快速倒轉) 或 ▶▶ (快速前進)。您每按一下 ◀◀ (快速倒轉) 或 ▶▶ (快速前進)，播放速度都會變更。
逐幀觀賞 (慢動作播放)	按下 ⏸ (暫停)，然後按下 ◀◀ (慢速倒轉) 或 ▶▶ (慢速前進)。您每按一下 ◀◀ (慢速倒轉) 或 ▶▶ (慢速前進)，播放速度都會變更。

## 若要從特定檔案播放

1. 反覆按下MEDIA MODE以選擇電視機螢幕上的[音樂]或[圖像]。
2. 按下SEARCH以便將資料夾清單顯示在電視機螢幕上。
3. 反覆按下  (上) /  (下)，以選擇您要的資料夾。
4. 按下  (輸入) 以便將檔案清單顯示在電視機螢幕上。  
若要回到資料夾清單，請按下RETURN。
5. 反覆按  (上) /  (下) 以選擇您要的檔案，然後按  (輸入)。

## 相關主題

- [組裝電視機](#)

家用音響系統  
MHC-V43D

## 各種光碟播放操作

視光碟或檔案而定，功能可能無法使用。

### 搜尋特定的曲目（用於AUDIO CD）

按住SHIFT並按下數字按鈕以選擇您要的曲目，然後按下  $\square$ （輸入）。

### 搜尋特定標題/章節/場景/曲目/索引（用於DVD VIDEO/VIDEO CD）

1. 播放時反覆按下SEARCH以選擇搜尋模式。
2. 按住SHIFT並按數字按鈕以輸入您要的標題、章節、場景、曲目或索引編號，然後按  $\square$ （輸入）。播放開始。

#### 注意

- 若使用具有PBC播放功能的VIDEO CD，請按下SEARCH以搜尋場景。
- 若使用不具有PBC播放功能的VIDEO CD，請按下SEARCH以搜尋曲目與索引。

### 若要使用時間碼搜尋特定的點（用於DVD VIDEO）

1. 播放時反覆按下SEARCH以選擇時間搜尋模式。
2. 按住SHIFT並按數字按鈕以輸入時間碼，然後按  $\square$ （輸入）。  
範例：若要尋找2小時、10分鐘及20秒處的一個場景，請按住SHIFT並按下2、1、0、2、0（[2:10:20]）。  
如果輸入錯誤，按住SHIFT，然後按下CLEAR以取消數字。

### 若要使用DVD選單搜尋（用於DVD VIDEO）

1. 按下DVD/TUNER MENU。
2. 按下  $\uparrow$ （上）/ $\downarrow$ （下）/ $\leftarrow$ （左）/ $\rightarrow$ （右），或者按住SHIFT並按下數字按鈕，以選擇您要的標題或項目，然後按下  $\square$ （輸入）。

### 改變攝影機角度（用於DVD VIDEO）

播放時反覆按下ANGLE，以選擇您要的攝影機角度。

### 選擇字幕設定（用於DVD VIDEO）

播放時反覆按下SUBTITLE，以選擇您要的字幕語言或關閉字幕。

### 變更語言/聲音（用於DVD VIDEO/VIDEO CD/AUDIO CD/DATA CD/DATA DVD）

播放時反覆按下AUDIO，以選擇您要的音訊格式或模式。

## DVD VIDEO

訊源包含多種音訊格式或多語音訊時，您可以選擇音訊格式或語言。

顯示4位數時，代表語言代碼。請參閱[語言代碼清單](#)以確認代碼代表的是哪種語言。相同的語言顯示兩次以上時，表示DVD VIDEO是以多種音訊格式所錄製。

## VIDEO CD/AUDIO CD/音訊檔案

您可以變更聲音輸出。

- [STEREO]\*：立體聲。
- [1/L]/[2/R]：左或右聲道的單聲道聲音。

## SUPER VIDEO CD

- [1:STEREO]\*：音訊磁軌1的立體聲。
- [1:1/L]/[1:2/R]：音訊磁軌1的左或右聲道的單聲道聲音。
- [2:STEREO]：音訊磁軌2的立體聲。
- [2:1/L]/[2:2/R]：音訊磁軌2的左或右聲道的單聲道聲音。

\* 預設設定

## 播放具有PBC功能的VIDEO CD (用於VIDEO CD)

您可以使用PBC (播放控制) 選單享受VIDEO CD的互動功能 (VIDEO CD 2.0版及超級VCD)。

1. 按下▶ (播放) 以播放具有PBC功能的VIDEO CD。  
PBC選單會出現在電視機螢幕上。
2. 按住SHIFT並按數字按鈕以選擇您要的項目編號，然後按⊕ (輸入)。
3. 按照選單上的指示繼續播放。

### 注意

- 啟動反覆播放時，會取消PBC播放。

## 若要取消PBC播放

1. 播放停止時，按下◀◀ (上一個) 或▶▶ (下一個)，或者按住SHIFT並按下數字按鈕，以選擇曲目。
2. 按▶ (播放) 或⊕ (輸入)。  
播放會從選定的曲目開始。

## 若要回到PBC播放

按下■ (停止) 兩次，然後按下▶ (播放)。

## 多片光碟恢復播放 (用於DVD VIDEO/VIDEO CD)

本系統最多可以儲存6片光碟的播放恢復點，並在您再次插入同一片光碟時恢復播放。如果您儲存第7片光碟的恢復播放點，第1片光碟的恢復播放點將會刪除。若要啟動這個功能，請將[系統設定]中的[多重光碟續播]設為[開]。

### 注意

- 若要從光碟開頭處播放，請按下■ (停止) 兩次，然後按下▶ (播放)。

## 相關主題

- [組裝電視機](#)

## 使用播放模式

視光碟或檔案而定，功能可能無法使用。

### 依序或隨機播放（一般播放/隨機播放）（用於AUDIO CD/DATA CD/DATA DVD）

播放停止時，反覆按PLAY MODE。

- [DISC]<sup>\*1</sup>：播放光碟。
- [FOLDER]<sup>\*2</sup>：播放光碟上指定資料夾中的所有可播放的檔案。
- [DISC (SHUFFLE)]：隨機播放光碟上的所有音訊檔案。
- [FOLDER (SHUFFLE)]<sup>\*2</sup>：隨機播放光碟上指定資料夾中的所有音訊檔案。

\*1 預設設定

\*2 AUDIO CD不能選擇這個選項。

#### 注意

- 一般播放設定為[DISC]時，[FLDR]與[SHUF]會在顯示屏上熄滅。
- 一般播放設定為[FOLDER]時，[FLDR]會在顯示屏上亮起來。
- 隨機播放設定為[DISC (SHUFFLE)]時，[SHUF]會在顯示屏上亮起來。
- 隨機播放設定為[FOLDER (SHUFFLE)]時，[FLDR]與[SHUF]會在顯示屏上亮起來。
- 隨機播放不能在視訊檔案上執行。
- 隨機播放會在下列情況下被取消：
  - 打開光碟托盤時。
  - 執行同步傳送時。
  - 變更MEDIA MODE設定時。
- 當您選擇一個資料夾或曲目來播放時，隨機播放可能會被取消。

### 反覆地播放（反覆播放）（用於DVD VIDEO/VIDEO CD/AUDIO CD/DATA CD/DATA DVD）

反覆按REPEAT/FM MODE。

視光碟或檔案的類型而定，有些設定值可能無法使用。

- [OFF]<sup>\*</sup>：不要反覆播放。
- [ALL]：以選定的播放模式反覆播放所有曲目或檔案。
- [DISC]：反覆播放所有內容（僅限於DVD VIDEO與VIDEO CD）。
- [TITLE]：反覆播放目前的標題（僅限於DVD VIDEO）。
- [CHAPTER]：反覆播放目前的章節（僅限於DVD VIDEO）。

- [TRACK]：反覆播放目前的曲目。
- [FILE]：反覆播放目前的視訊檔案。

\* 預設設定

## 若要取消反覆播放

反覆按下REPEAT/FM MODE以選擇[OFF]。

### 注意

- 反覆播放設定為[ALL]或[DISC]時，[REPEAT]會在顯示屏上亮起來。
- 反覆播放設定為[TITLE]、[CHAPTER]、[TRACK]或[FILE]時，[REPEAT]會在顯示屏上亮起來。
- 進行PBC播放時，不能以VIDEO CD執行反覆播放。
- 視DVD VIDEO而定，您不能執行反覆播放。
- 反覆播放會在下列情況下被取消：
  - 打開光碟托盤時。
  - 關閉系統（僅限於DVD VIDEO與VIDEO CD）。
  - 變更功能（僅限於DVD VIDEO與VIDEO CD）。
  - 執行同步傳送時。
  - 變更MEDIA MODE設定時。

家用音響系統  
MHC-V43D

## 檢視光碟資訊

您可在電視機螢幕及顯示屏上檢視下列光碟資訊。

播放時按住SHIFT，並反覆按下  DISPLAY。

範例：

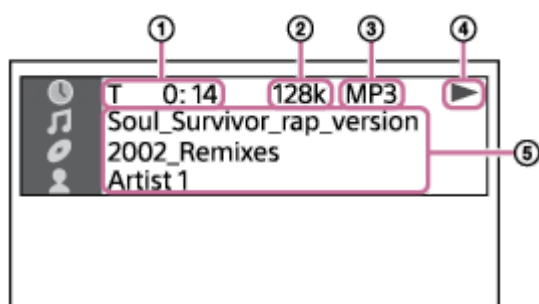

### 1. 播放資訊

播放時間與剩餘時間

### 2. 位元率

### 3. 媒體類型

### 4. 播放狀態

### 5. 各種名稱

- 檔案名稱、資料夾名稱
- 歌曲名稱、演出者名稱、專輯名稱

### 注意

- 視播放的訊源而定，無法顯示部分資訊或字元。
- 視播放模式而定，顯示的資訊可能不同。
- 系統可以支援ID3 1.0/1.1/2.2/2.3版。
- 如果名稱包含無法顯示的字元，這些字元會被顯示為[ ]。

系統開機時，反覆按DISPLAY。

您可以檢視下列資訊：

- 播放時間/剩餘時間
- 檔案名稱、資料夾名稱
- 歌曲名稱、演出者名稱、專輯名稱

### 注意



- 視字元而定，名稱可能不會顯示。
- 音訊檔案與視訊檔案的播放時間可能無法正確顯示。
- 使用VBR（可變位元率）編碼之音訊檔案的已播放時間無法正確顯示。

---

#### 相關主題

- [組裝電視機](#)

5-013-980-61(1) Copyright 2020 Sony Corporation

## 限制光碟的播放（視聽者控制）

您可以根據預定的等級限制DVD VIDEO的播放。可跳過場景，或者以不同場景取代。

- 1 播放停止時，按住SHIFT，然後按下SETUP。
- 2 反覆按▲（上）/▼（下）以選擇[系統設定]，然後按□（輸入）。
- 3 反覆按▲（上）/▼（下）以選擇[視聽者控制]，然後按□（輸入）。
- 4 按住SHIFT並按數字按鈕以輸入或重新輸入您的4位數密碼，然後按□（輸入）。
- 5 反覆按▲（上）/▼（下）以選擇[標準]，然後按□（輸入）。
- 6 反覆按▲（上）/▼（下）以選擇一個地理區域作為播放限制等級，然後按□（輸入）。  
已經選擇地區。  
選擇[OTHERS →]時，請按住SHIFT，以便根據[視聽者控制區碼清單](#)輸入您要的地理區域代碼，並按下數字按鈕。
- 7 反覆按下▲（上）/▼（下）以選擇[水平]，然後按下□（輸入）。
- 8 反覆按▲（上）/▼（下）以選擇您要的等級，然後按□（輸入）。  
數值越低，限制越嚴格。

### 若要關閉視聽者控制功能

在步驟 8 中，將[水平]設為[OFF]。

### 若要播放設有視聽者控制的光碟

1. 裝入光碟並按▶（播放）。  
電視機螢幕上會顯示輸入密碼的畫面。
2. 按住SHIFT並按數字按鈕以輸入或重新輸入您的4位數密碼，然後按□（輸入）。  
系統會開始播放。

### 如果忘記密碼

1. 取出光碟，並重複步驟 1 至 3。
2. 按住SHIFT，並按下數字按鈕，以輸入密碼[199703]，然後按下□（輸入）。
3. 按照螢幕上的指示進行，並輸入新的4位數密碼。
4. 重新裝入光碟並按下▶（播放）。  
需要再次輸入新密碼。

---

## 相關主題

- [組裝電視機](#)

5-013-980-61(1) Copyright 2020 Sony Corporation

家用音響系統  
MHC-V43D

## 與USB裝置連接

---

### 相容的USB裝置

- 符合USB Mass Storage Class的USB裝置

即使USB裝置符合上述條件，部分裝置仍可能無法搭配系統使用。  
不支援透過USB連接使用iPhone/iPod裝置。

- 1 反覆按下FUNCTION以選擇[USB]。
- 2 將USB裝置連接到系統上的  $\psi$  ( USB ) 連接埠。

### 注意

- 若USB裝置無法插入系統的  $\psi$  ( USB ) 連接埠，您可使用USB轉接器（非附件）將USB裝置連接至系統。

---

### 相關主題

- [播放USB裝置](#)

## 播放USB裝置

- 1 反覆按下FUNCTION以選擇[USB]。
- 2 將USB裝置連接到系統上的  $\psi$  (USB) 連接埠。
- 3 按MEDIA MODE以選擇[MUSIC]或[VIDEO]。
- 4 按下▶ (播放) 開始播放。

## 其他操作

視檔案而定，功能可能無法使用。

若要	請這樣做
停止播放	按■ (停止)。
暫停播放	按   (暫停)。
恢復播放或回到一般播放	按▶ (播放)。
取消恢復點	按下■ (停止) 兩次。
選取一個檔案	播放時按◀◀ (上一個) 或▶▶ (下一個)。 或者按住SHIFT並按數字按鈕，然後按⊕ (輸入)。
選擇資料夾	反覆按📁 (資料夾) -/+。
在快速前進或快速倒轉中快速找出一個點 (鎖定搜尋)	播放時按◀◀ (快速倒轉) 或▶▶ (快速前進)。按下▶ (播放) 恢復播放。您每按一下◀◀ (快速倒轉) 或▶▶ (快速前進)，播放速度都會變更。
變更聲音輸出	播放時反覆按AUDIO。 <ul style="list-style-type: none"> <li>● [STEREO]：立體聲</li> <li>● [1/L]/[2/R]：左或右聲道的單聲道聲音</li> </ul>

## 若要從特定檔案播放

1. 反覆按下MEDIA MODE以選擇電視機螢幕上的[音樂]或[圖像]。
2. 按下SEARCH以便將資料夾清單顯示在電視機螢幕上。
3. 反覆按下▲ (上) / ▼ (下)，以選擇您要的資料夾。
4. 按下⊕ (輸入) 以便將檔案清單顯示在電視機螢幕上。  
若要回到資料夾清單，請按下RETURN。
5. 反覆按▲ (上) / ▼ (下) 以選擇您要的檔案，然後按⊕ (輸入)。

## 注意

- 若USB裝置無法插入系統的  $\psi$  (USB) 連接埠，您可使用USB轉接器 (非附件) 將USB裝置連接至系統。

---

## 相關主題

- [檢視USB裝置資訊](#)

5-013-980-61(1) Copyright 2020 Sony Corporation

## 使用播放模式

視檔案而定，功能可能無法使用。

### 依序或隨機播放（一般播放/隨機播放）（用於USB）

播放停止時，反覆按PLAY MODE。

- [ONE USB DEVICE]\*：播放USB裝置。
- [FOLDER]：播放USB裝置上指定資料夾中的所有可播放的檔案。
- [ONE USB DEVICE (SHUFFLE)]：隨機播放USB裝置上的所有音訊檔案。
- [FOLDER (SHUFFLE)]：隨機播放USB裝置上指定資料夾中的所有音訊檔案。

\* 預設設定

#### 注意

- 一般播放設定為[ONE USB DEVICE]時，[FLDR]與[SHUF]會在顯示屏上熄滅。
- 一般播放設定為[FOLDER]時，[FLDR]會在顯示屏上亮起來。
- 隨機播放設定為[ONE USB DEVICE (SHUFFLE)]時，[SHUF]會在顯示屏上亮起來。
- 隨機播放設定為[FOLDER (SHUFFLE)]時，[FLDR]與[SHUF]會在顯示屏上亮起來。
- 隨機播放不能在視訊檔案上執行。
- 隨機播放會在下列情況下被取消：
  - 執行同步傳送時。
  - 變更MEDIA MODE設定時。
- 當您選擇一個資料夾來播放時，隨機播放可能會被取消。

### 反覆地播放（反覆播放）（用於USB）

反覆按REPEAT/FM MODE。

視檔案的類型而定，有些設定值可能無法使用。

- [OFF]\*：不要反覆播放。
- [ALL]：以選定的播放模式反覆播放所有檔案。
- [TRACK]：反覆播放目前的音訊檔案。
- [FILE]：反覆播放目前的視訊檔案。

\* 預設設定

#### 若要取消反覆播放

反覆按下REPEAT/FM MODE以選擇[OFF]。

## 注意

- 反覆播放設定為[ALL]時，[↺]會在顯示屏上亮起來。
- 反覆播放設定為[TRACK]或[FILE]時，[↺1]會在顯示屏上亮起來。
- 反覆播放會在下列情況下被取消：
  - 執行同步傳送時。
  - 變更MEDIA MODE設定時。



## 檢視USB裝置資訊

您可在電視機螢幕及顯示屏上檢視下列USB裝置資訊。

播放時按住SHIFT，並反覆按下  DISPLAY。

範例：

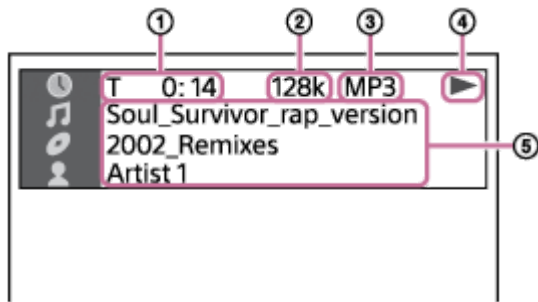

1. 播放資訊  
播放時間與剩餘時間
2. 位元率
3. 媒體類型
4. 播放狀態
5. 各種名稱
  - 檔案名稱、資料夾名稱
  - 歌曲名稱、演出者名稱、專輯名稱

### 注意

- 視播放的訊源而定，無法顯示部分資訊或字元。
- 視播放模式而定，顯示的資訊可能不同。
- 系統可以支援ID3 1.0/1.1/2.2/2.3版。
- 如果名稱包含無法顯示的字元，這些字元會被顯示為[ ]。

系統開機時，反覆按DISPLAY。  
您可以檢視下列資訊：

- 播放時間/剩餘時間
- 檔案名稱、資料夾名稱
- 歌曲名稱、演出者名稱、專輯名稱

### 注意

- 視字元而定，名稱可能不會顯示。
- 音訊檔案與視訊檔案的播放時間可能無法正確顯示。
- 使用VBR（可變位元率）編碼之音訊檔案的已播放時間無法正確顯示。

5-013-980-61(1) Copyright 2020 Sony Corporation

## 從光碟傳送音樂

您可以將音樂從光碟（僅限AUDIO CD或MP3光碟）傳送到連接至系統上  $\Psi$ （USB）連接埠的USB裝置。  
本系統傳送的檔案音訊格式是MP3。

### 關於版權保護內容的注意事項

傳送的音樂僅限於私人使用。超過這個限制使用音樂需要得到版權所有者的許可。

#### 注意

- 請不要在進行傳送作業時卸除USB裝置。這樣做可能會損毀USB裝置上的資料或者傷害到USB裝置本身。
- MP3檔案會以和原始檔案一樣的位元率傳送。
- 從AUDIO CD傳送時，您可以在傳送之前選擇位元率。
- 光碟托盤開啟時，會禁止進行USB傳送作業。

### 1 將可以傳送的USB裝置連接到系統上的 $\Psi$ （USB）連接埠。

#### 注意

- 若USB裝置無法插入系統的  $\Psi$ （USB）連接埠，您可使用USB轉接器（非附件）將USB裝置連接至系統。

### 2 按下OPTIONS。

選項選單會出現在顯示屏上。

### 3 反覆按 $\uparrow$ （上）/ $\downarrow$ （下）以選擇[BIT RATE]，然後按 $\square$ （輸入）。

### 4 反覆按 $\uparrow$ （上）/ $\downarrow$ （下）以選擇您要的位元率，然後按 $\square$ （輸入）。

- [128 KBPS]：編碼的MP3檔案比較小，音質也比較差。
- [256 KBPS]：編碼的MP3檔案比較大，但是音質比較好。

按下OPTIONS以退出選單。

### 5 反覆按FUNCTION以選擇[DVD/CD]，然後裝入一片光碟。

### 6 準備音源。

- 同步傳送：將光碟的所有曲目或MP3檔案傳送至USB裝置。  
如果系統自動開始播放，請按下  $\blacksquare$ （停止）兩次，以便完全停止播放。  
播放停止時，反覆按PLAY MODE以選擇您要的播放模式。

#### 注意

- 如果您以隨機播放或重複播放開始傳送，選定的播放模式會自動變成一般播放。

- REC1傳送：播放時傳送單一曲目或MP3檔案。  
選擇您要傳送的曲目或MP3檔案，然後開始播放。

## 7 按下REC TO USB。

[PUSH ENTER]會顯示在顯示屏上。

## 8 按 (輸入)。

傳送開始，然後[DO NOT REMOVE]會出現在顯示屏上。傳送完成之前，不要卸除USB裝置。  
傳送完成時，系統會執行下列動作：

- 同步傳送：  
光碟會自動停止。
- REC1傳送：  
光碟會繼續播放下一個曲目或檔案。

## 若要停止傳送

按  (停止)。

### 注意

- 您不能將以UDF (通用光碟格式) 格式化的光碟上的MP3檔案傳送到USB裝置。
- 傳送時不會輸出聲音。
- CD-TEXT資訊不會被傳送到所建立的MP3檔案中。
- 傳送會在下列情況下自動停止：
  - USB裝置的空間在進行傳送時用完。
  - USB裝置上的音訊檔案或資料夾數目達到系統可以辨識的極限。
- 如果您要傳送的資料夾或檔案已經以相同名稱存在於USB裝置上，名稱後面會被加上一個序號，而不會覆寫原始的資料夾或檔案。
- 您不能在傳送時執行下列操作：
  - 打開光碟托盤。
  - 選擇另一個曲目或檔案。
  - 暫停播放或者找出曲目或檔案中的一個點。
  - 變更功能。
- 使用“Media Manager for WALKMAN”傳送音樂至WALKMAN®時，務必要以MP3格式傳送。
- 將WALKMAN®連接至系統時，務必要在WALKMAN®上顯示的[Creating Library]或[Creating Database]已經消失之後連接。

## 資料夾和檔案的產生規則

可以產生的MP3檔案數目上限。

- 298個資料夾
- 一個資料夾內650個檔案
- REC1-CD或REC1-MP3資料夾內650個檔案

這些數目可能因為檔案或資料夾的結構而異。

傳送到USB裝置時，會直接在[ROOT]底下建立一個[MUSIC]資料夾。資料夾與檔案會根據傳送方法與訊源以下列方式在這個[MUSIC]資料夾內產生：

### 同步傳送

- 從AUDIO CD傳送所有音軌時  
資料夾名稱：[CDDA0001]\*  
檔案名稱：[TRACK001]\*
- 從光碟傳送MP3檔案時  
資料夾名稱：與傳送來源一樣  
檔案名稱：與傳送來源一樣

### REC1傳送

- 從AUDIO CD傳送一個音軌時  
資料夾名稱：[REC1-CD]  
檔案名稱：[TRACK001]\*
- 從光碟傳送MP3檔案時  
資料夾名稱：[REC1-MP3]  
檔案名稱：與傳送來源一樣

\* 資料夾和檔案編號會按順序指定。

## 刪除USB裝置上的音訊檔案或資料夾

您可刪除連接至系統之USB裝置上的音訊檔案或資料夾。

- 1 反覆按下**FUNCTION**以選擇**[USB]**。
- 2 反覆按下**MEDIA MODE**以選擇**[MUSIC]**。
- 3 播放停止時，按下**OPTIONS**。  
選項選單會出現在顯示屏上。
- 4 反覆按 **▲** (上) / **▼** (下) 以選擇**[ERASE]**，然後按 **□** (輸入)。  
資料夾清單會顯示在電視機螢幕上。
- 5 反覆按 **▲** (上) / **▼** (下) 以選擇一個資料夾，然後按 **□** (輸入)。  
檔案清單會顯示在電視機螢幕上。
- 6 反覆按 **▲** (上) / **▼** (下) 以選擇一個您要刪除的音訊檔案，然後按 **□** (輸入)。  
如果您要刪除資料夾中的所有音訊檔案，請選擇清單上的**[ALL TRACKS]**。  
**[FOLDER ERASE]**或**[TRACK ERASE]**與**[PUSH ENTER]**會出現在顯示屏上。  
若要取消刪除作業，請按 **■** (停止)。
- 7 按 **□** (輸入)。  
**[COMPLETE]**會顯示在顯示屏上。  
若要退出選項選單，請按下**OPTIONS**。

### 注意

- 您只能刪除支援的音訊檔案、MP4格式檔案及3GP格式檔案。
- 已經選擇隨機播放時，不能刪除音訊檔案或資料夾。請在刪除前將播放模式設定為一般播放。
- 光碟托盤開啟時，會禁止進行刪除作業。
- 請不要在進行刪除作業時卸除USB裝置。

### 相關主題

- [組裝電視機](#)

## 與BLUETOOTH裝置配對及連接

與兩台以上的BLUETOOTH裝置配對時，請針對每台裝置執行下列配對程序。  
操作系統前，務必執行下列事項：

- 請將BLUETOOTH裝置放置於距離系統1 m以內。
- 停止使用BLUETOOTH裝置播放。
- 將BLUETOOTH裝置及系統音量關小，以免系統突然輸出極大的聲音。視BLUETOOTH裝置而定，裝置音量可能會與系統同步。
- 備妥BLUETOOTH裝置隨附的使用說明書，以供參考。

### 1 選擇BLUETOOTH功能。

1. 按  (電源) 以開啟系統。
2. 反覆按下FUNCTION，直到顯示屏上顯示[BLUETOOTH]為止。

#### 提示

- 系統上沒有配對資訊時（例如，購買之後首次使用BLUETOOTH功能時），[PAIRING]會在顯示屏上閃爍，且系統會進入配對模式。前往步驟 3。
- 開啟系統時，系統會嘗試與上一次連接的BLUETOOTH裝置進行BLUETOOTH連接。若裝置在附近且其BLUETOOTH功能開啟，將會自動建立BLUETOOTH連接，且BLUETOOTH裝置名稱會顯示於顯示屏上。在這種情況下，請將BLUETOOTH功能關閉，或關閉目前連接BLUETOOTH裝置的電源。

### 2 按住系統上的BLUETOOTH/ PAIRING 3秒鐘以上，直到顯示屏上閃爍[PAIRING]為止。



### 3 在BLUETOOTH裝置上執行配對程序，以偵測系統。

BLUETOOTH裝置顯示屏上顯示已偵測裝置的清單時，請選擇[MHC-V43D]。  
請在5分鐘內執行這個步驟，否則配對會被取消。在這種情況下，請從步驟 2 開始重複進行。  
如果BLUETOOTH裝置顯示屏上需要通行金鑰\*，請輸入[0000]。

\* 通行金鑰也可能稱為“通行碼”、“PIN碼”、“PIN數字”或“密碼”。

### 4 從BLUETOOTH裝置建立BLUETOOTH連接。

建立BLUETOOTH連接後，BLUETOOTH裝置名稱會出現在顯示屏上，且BLUETOOTH指示燈會亮起。

## 若要取消配對作業

按住系統上的BLUETOOTH/  PAIRING 3秒鐘以上，直到顯示屏上顯示[BT AUDIO]為止。

## 若要刪除配對資訊

您可以重設系統以刪除所有配對資訊。

### 提示

- 如需操作BLUETOOTH裝置的詳細資訊，請參閱BLUETOOTH裝置隨附的使用說明書。

### 注意

- 若使用Apple iOS裝置，本系統與iOS 11.0或更新版本相容。
- BLUETOOTH裝置配對後，便無需再次配對，下列情況除外：
  - 配對資訊已在重新配對後刪除。
  - 系統已和8台裝置配對，且還有另一台裝置需要配對。  
系統最多可與8台裝置配對。若在配對8台裝置後配對新的裝置，新的裝置會取代最先配對的裝置。
  - 系統配對資訊已從BLUETOOTH裝置刪除。
  - 重設系統之後，可能會無法與iPhone/iPod連接。在這種情況下，請刪除iPhone/iPod上的系統配對資訊，然後再次執行配對作業。
  - 系統可與多台裝置配對，但每次僅可從一台已配對裝置播放音樂。

---

## 相關主題

- [終止BLUETOOTH連接 \( 使用後 \)](#)
- [系統無法正常運作。](#)



## 連接本系統與多個BLUETOOTH裝置 (多裝置連接)

最多可以同時將3台BLUETOOTH裝置連接到系統。您可在已連接裝置之間切換輸出。

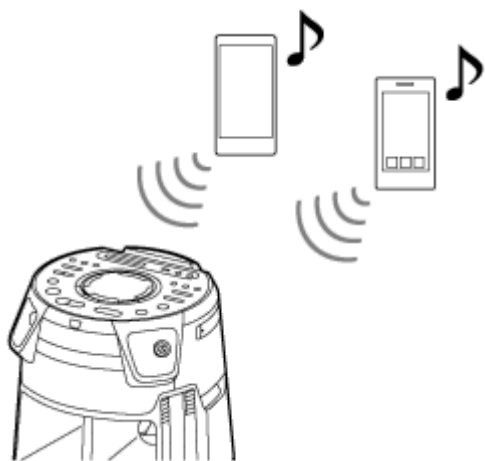

- 若要與第二或第三台裝置配對，請重複與BLUETOOTH裝置配對及連接的步驟 1 到 3。

### 若要切換播放來源

當正在某台裝置上播放音樂時，若在另一台已連接裝置上開始播放，系統會輸出新播放裝置的聲音。

### 若要將任何BLUETOOTH裝置從多裝置連接中斷連接

在要中斷連接的BLUETOOTH裝置上終止BLUETOOTH連接。

### 若要將所有BLUETOOTH裝置從多裝置連接中斷連接

按下系統上的BLUETOOTH/  PAIRING。

#### 注意

- 操作可能會因為BLUETOOTH裝置而異。視裝置組合而定，BLUETOOTH裝置可能會無法連接。如需詳細資訊，請參閱裝置的使用說明書。
- 如果您嘗試連接第4台BLUETOOTH裝置，最舊的播放裝置會中斷連接。
- 視BLUETOOTH裝置而定，您可能無法同時進行3台BLUETOOTH裝置的連接。
- 使用無線Party Chain功能或Stereo Pair功能時，您可能無法建立多裝置連接。

### 相關主題

- [與BLUETOOTH裝置配對及連接](#)

## 透過BLUETOOTH連接聆聽裝置的音樂

若BLUETOOTH裝置支援下列BLUETOOTH標準集，即可享受裝置上的音樂，並透過BLUETOOTH連接及系統進行操作。

### A2DP (高階音訊分配標準集)

讓您能夠以無線方式享受優質音訊內容。

### AVRCP (音訊視訊遙控標準集)

讓您能夠調整音量，並執行播放、暫停或跳至下一個/目前曲目開頭等操作。

操作可能會因為BLUETOOTH裝置而異。另請參閱BLUETOOTH裝置隨附的使用說明書。

#### 注意

- 請事先確認BLUETOOTH裝置及系統上的音量皆已設為適當音量，以免系統突然輸出極大的聲音。視BLUETOOTH裝置而定，裝置播放停止/暫停時，可能無法在BLUETOOTH裝置上調整系統音量。

#### 1 將系統與BLUETOOTH裝置連接。

建立BLUETOOTH連接時，BLUETOOTH裝置名稱會出現在顯示屏上。

一旦系統與BLUETOOTH裝置連接後，您便可以透過按下▶ (播放)、⏸ (暫停)、■ (停止)、◀◀ (快速倒轉)、▶▶ (快速前進)、◀◀ (上一個) 及 ▶▶ (下一個) 的方式控制播放。

#### 2 開始在BLUETOOTH裝置上播放。

#### 3 透過按下系統上的VOLUME +/-，或操作BLUETOOTH裝置的方式調整音量。

#### 注意

- 若通訊狀態不佳，BLUETOOTH裝置可能會對系統上的操作作出錯誤反應。
- 視BLUETOOTH裝置而定，可能需要在連接的裝置上調整音量或進行音訊輸出設定。
- 視與系統連接的BLUETOOTH裝置、通訊環境或使用環境而定，可能會發生雜音或者音訊中斷。

#### 相關主題

- 與BLUETOOTH裝置配對及連接
- 終止BLUETOOTH連接 (使用後)

## 選擇BLUETOOTH音訊串流播放音質 ( 編碼/解碼器 )

您可從BLUETOOTH裝置啟用AAC、LDAC或SBC編碼/解碼器接收。  
BLUETOOTH裝置支援AAC/LDAC時，才能選擇AAC/LDAC。

- 1 按下**OPTIONS**。  
選項選單會出現在顯示屏上。
- 2 反覆按 **▲** ( 上 ) / **▼** ( 下 ) 以選擇**[BT CODEC]**，然後按 **+** ( 輸入 )。
- 3 反覆按 **▲** ( 上 ) / **▼** ( 下 ) 以選擇設定，然後按 **+** ( 輸入 )。
  - **[AUTO]**：根據BLUETOOTH裝置的能力，啟用對AAC或LDAC編碼/解碼器格式的接收。
  - **[SBC]**：接收SBC編碼/解碼器格式。若要退出選項選單，請按下**OPTIONS**。

### 提示

- LDAC是一種由Sony開發的音訊編碼技術，即使透過BLUETOOTH連接，也可以傳輸高解析度 ( Hi-Res ) 的音訊內容。與其他BLUETOOTH相容編碼技術 ( 如SBC ) 不一樣的是，它不會將高解析度音訊內容\*1，以任何向下轉換的方式操作，而且還利用有效率的編碼及最佳化封裝，讓比其他技術大約多三倍的資料\*2以及前所未有的音質可以透過BLUETOOTH無線網路傳送。

\*1 DSD格式的內容除外。

\*2 與SBC ( 次頻帶編碼/解碼器 ) 相較之下，選擇990 kbps ( 96/48 kHz ) 或909 kbps ( 88.2/44.1 kHz ) 的位元率時。

### 注意

- 如果選擇AAC或LDAC，您可以享受高品質的聲音。如果無法聆聽來自裝置的AAC或LDAC聲音，或者聲音會中斷，請選擇**[SBC]**。
- 如果您在系統連接到BLUETOOTH裝置時變更此設定值，BLUETOOTH裝置會中斷連接。若要連接至BLUETOOTH裝置，請再次執行BLUETOOTH連接。

### 相關主題

- [使用BLUETOOTH待機功能](#)

家用音響系統  
MHC-V43D

## 終止BLUETOOTH連接（使用後）

---

- 1 按下系統上的BLUETOOTH/  PAIRING。

[BT AUDIO]會顯示在顯示屏上。

### 注意

- 視BLUETOOTH裝置而定，BLUETOOTH連接可能會在您停止播放時自動終止。

---

### 相關主題

- [開啟電源](#)
- [自動待機功能](#)

家用音響系統  
MHC-V43D

## 開啟或關閉BLUETOOTH訊號

系統的BLUETOOTH訊號設定為開啟時，您可以從配對的BLUETOOTH裝置連接到系統。購買時，本設定設為開啟。

**1** 按住系統上的**MEGA BASS**及**MIC/GUITAR LEVEL +**約3秒鐘。

[BT ON]或[BT OFF]會出現在顯示屏上。

### 注意

- 當BLUETOOTH訊號設為關閉時，您無法執行下列操作：
  - 與BLUETOOTH裝置配對與/或連接。
  - 使用“Sony | Music Center”。
  - 變更BLUETOOTH音訊編碼/解碼器。

家用音響系統  
MHC-V43D

## 使用BLUETOOTH待機功能

BLUETOOTH待機模式可以在您從BLUETOOTH裝置建立BLUETOOTH連接時，讓系統自動開機。購買時，本設定設為關閉。

- 1 按下**OPTIONS**。
- 2 反覆按 **▲** (上) / **▼** (下) 以選擇**[BT STBY]**，然後按 **⏏** (輸入)。
- 3 反覆按 **▲** (上) / **▼** (下) 以選擇設定，然後按 **⏏** (輸入)。
  - **[ON]**：即使處於待機模式中，系統也會自動開機。
  - **[OFF]**：關閉。

### 若要退出選項選單

按下**OPTIONS**。

### 相關主題

- [與BLUETOOTH裝置配對及連接](#)

## 收聽FM收音機

收聽FM收音機前，需將FM導線式天線（附件）連接至系統上的FM ANTENNA端子，並調頻至您想收聽的FM電台。

- 1 將FM導線式天線連接至系統上的FM ANTENNA端子。

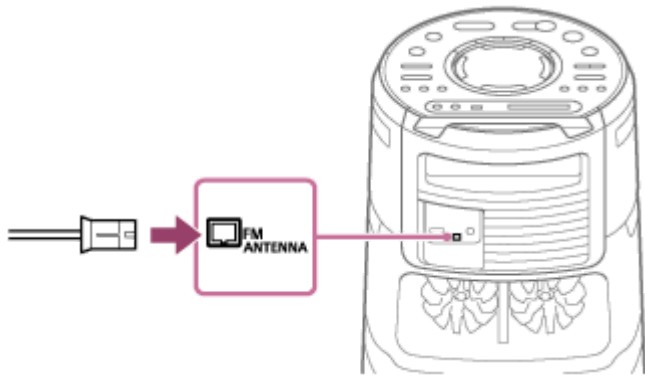

水平拉長天線。使天線遠離交流電源線和USB纜線，以免接收到雜訊。

- 2 反覆按下FUNCTION以選擇[TUNER FM]。

- 3 按住TUNING +/-，直到顯示屏上的頻率開始變更為止。

當系統調頻至電台時，就會自動停止掃描。[ST]（僅限FM立體聲節目）會在顯示屏上亮起。如果掃描沒有停止，請按下■（停止）停止掃描。然後執行手動調諧（請看下文）。

### 手動調諧

反覆按下TUNING +/-，以調頻至您想收聽的電台。

#### 提示

- 若要降低收訊較弱的FM立體聲電台的靜電雜訊，反覆按下REPEAT/FM MODE，直到顯示屏上的[ST]燈光熄滅為止。您會失去立體聲效果，但是接收情況會改善。

#### 注意

- 當您調整到提供RDS服務的FM電台時，會以廣播方式提供服務名稱或電台名稱之類的資訊。您可以反覆按DISPLAY以查看RDS資訊。

### 相關主題

- [預設無線廣播電台](#)

家用音響系統  
MHC-V43D

## 預設無線廣播電台

您最多可以儲存20個FM電台作為您的最愛電台。

- 1 調頻至您要預設的電台。(請參閱[收聽FM收音機](#)。)
- 2 按下DVD/TUNER MENU。
- 3 反覆按 **▲** (上) / **▼** (下) 以選擇您要的預設編號，然後按 **□** (輸入)。

[COMPLETE]會出現在顯示屏上，電台會被儲存起來。

如果選定的預設編號已經指定給另一個電台，該電台就會被新的電台取代。

### 若要收聽預設的電台

反覆按下PRESET +/-以選擇您要的預設編號。或者按住SHIFT並按數字按鈕，然後按 **□** (輸入)。



家用音響系統  
MHC-V43D

## 使用多個音訊系統享受無線播放（無線Party Chain功能）

您可透過連接多台與無線Party Chain功能相容的裝置，以超大音量炒熱派對氣氛。聚會鏈中要啟動的第一組系統會成為聚會主機並與其他系統（聚會副機）分享音樂。

相容的裝置：

請瀏覽<https://www.sony.net/smcqa/>。

操作系統前，請確認所有要連接的系統皆位於裝置1 m的範圍內。

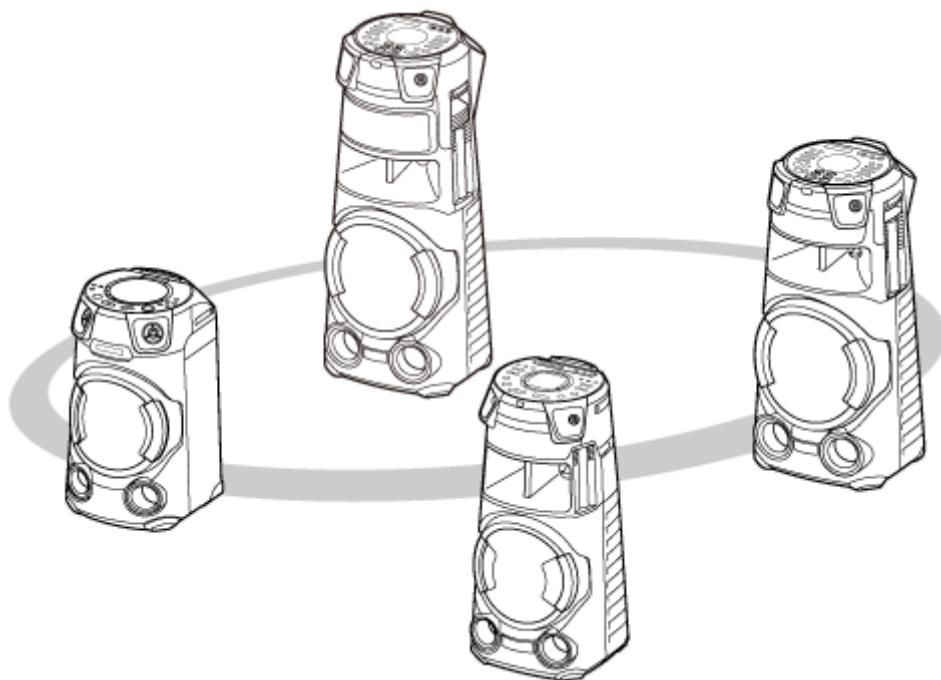

### 1 在所有系統上啟用BLUETOOTH功能。

以下操作為在MHC-V43D上啟用BLUETOOTH功能的範例。請參閱正在使用裝置隨附的使用說明書，以設定其他與無線Party Chain功能相容的裝置。

1. 按 **⏻**（電源）以開啟系統。
2. 反覆按下FUNCTION，直到顯示屏上顯示[BLUETOOTH]為止。

### 2 將第一組系統設定為聚會主機。

以下為將MHC-V43D設為第一組系統的操作範例。請參閱正在使用裝置隨附的使用說明書，以設定其他與無線Party Chain功能相容的裝置。

1. 確定[BT AUDIO]顯示在顯示屏上。  
如果沒有，請執行步驟 **1**。
2. 透過BLUETOOTH連接將BLUETOOTH裝置連接到系統。  
如需詳細資訊，請參閱[與BLUETOOTH裝置配對及連接](#)。  
BLUETOOTH裝置名稱出現在顯示屏上時，表示已建立BLUETOOTH連接。

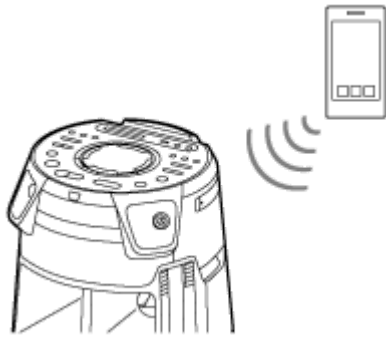

3. 按下系統上的W.PARTY CHAIN。

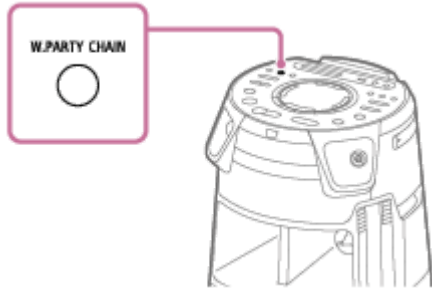

[CHAINING]會在顯示屏上閃爍。

一旦系統進入無線Party Chain設定模式之後，與BLUETOOTH裝置的連接便會自動終止。

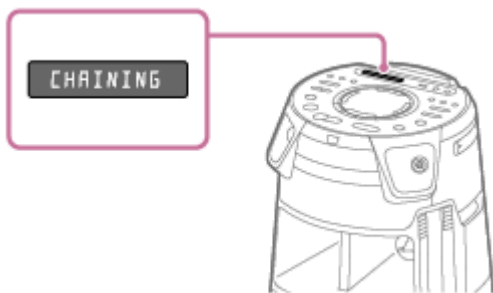

### 3 將第二組和後續系統作為聚會副機連接。

以下為將MHC-V43D作為第二組或後續系統連接的操作範例。請參閱正在使用裝置隨附的使用說明書，以連接其他與無線Party Chain功能相容的裝置。

1. 確定[BT AUDIO]顯示在第二組或後續系統的顯示屏上。  
如果沒有，請執行步驟 ①。
2. 按下第二組或後續系統上的W.PARTY CHAIN。

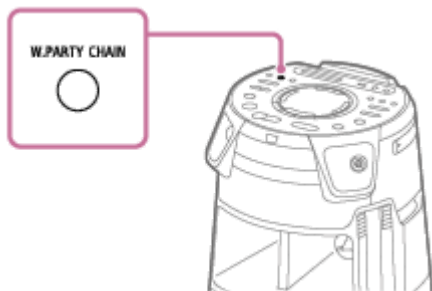

#### 提示

- 請在1分鐘內連接第二組系統。超過1分鐘後，系統設定將取消。

[HOST]會出現在第一組系統的顯示屏上。

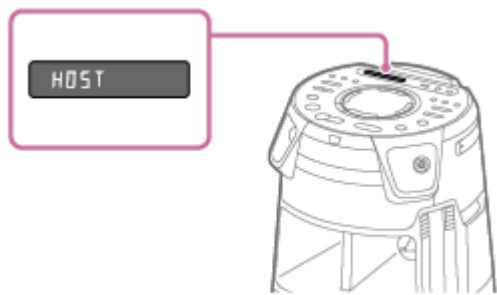

[GUEST XX]\*會出現在第二組或後續系統的顯示屏上。

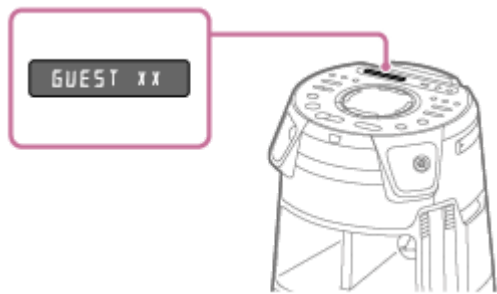

\* XX表示指派至連接作為聚會副機之裝置的編號。

3. 若要連接其他系統，請重複步驟 3-1 和 3-2。

#### 提示

- 連接第三組或後續系統時，請在連接上一組系統後的30秒內連接下一組系統。超過30秒後，系統將無法連接。
- 若要在連接後（30秒以上）新增另一組系統，請按住第一組系統上的W.PARTY CHAIN，然後執行步驟 3-1 和 3-2。

4 連接最後一組聚會副機之後等待30秒。

[P.CHAIN]會停止在聚會主機顯示屏上閃爍，且BLUETOOTH裝置會重新連接到聚會主機。

5 開始在BLUETOOTH裝置上播放。

在已連接的BLUETOOTH裝置上開始播放並調整音量。

所有系統皆會播放相同音樂。

在BLUETOOTH裝置或聚會主機上調整音量時，聚會副機的音量會自動調整。\*若為聚會副機，您也可個別調整音量。

\* 視已連接的裝置而定，音量可能不會與您在聚會主機上調整的音量同步。

## 無線Party Chain設定的同步

已經建立無線Party Chain時，聚會主機與聚會副機上的下列設定會被變更：

- 聚會副機上的MEGA BASS設定會與聚會主機同步。
- 聚會主機與聚會副機上的Karaoke設定（人聲衰減器、音調控制與麥克風回音）都會被關閉。
- 聚會副機上的Party Light設定會與聚會主機同步。
- 聚會主機與聚會副機上的DJ效果都會關閉。
- 聚會主機與聚會副機上的音場設定都會恢復為預設值。

- 調整聚會主機的音量時，聚會副機上的音量皆會與聚會主機音量同步。但即使調整聚會副機上的音量，聚會主機的音量也不會改變。
- 當聚會主機關閉時，聚會副機也都會關閉。

#### 提示

- 您也可在“Sony | Music Center”操作無線Party Chain功能。
- 您可以用無線Party Chain功能進行的操作視連接系統而定。
- 使用無線Party Chain功能時，編碼/解碼器會自動切換為SBC。

#### 注意

- 使用無線Party Chain功能觀賞電影時，影像及聲音間可能會出現延遲。
- 無線Party Chain功能僅可在系統處於BLUETOOTH功能時使用。
- 透過連接多種音訊系統使用無線Party Chain功能時，燈光功能可能視您連接系統的順序而無法運作。在這種情況下，請設定燈光功能運作方式與聚會主機不同的系統。
- 無線Party Chain功能啟動時，您不能選擇另一組系統作為新的聚會主機。
- 當您在聚會主機上使用麥克風或彈吉他時，聲音不會從聚會副機輸出。
- 睡眠定時器與自動待機功能不能用於聚會副機上。

---

#### 相關主題

- [終止無線Party Chain功能](#)

家用音響系統  
MHC-V43D

## 終止無線Party Chain功能

---

若要終止所有連接並結束無線Party Chain功能

- 1 按下聚會主機上的**W.PARTY CHAIN**。

若只要終止一組系統

在要離開的聚會副機上按下**W.PARTY CHAIN**。

### 注意

- 當您切換到不同的功能或關閉聚會主機時，無線Party Chain功能也會終止。

## 透過兩組系統以無線方式聆聽音樂 ( Stereo Pair功能 )

若要使用這個功能，必須要有兩組相同型號的系統。透過BLUETOOTH連接兩組系統，便可以用更有震撼力的方式享受音樂。

在下列步驟中，兩組系統被稱為“主系統”及“副系統”。

### 注意

- 若要使用這個功能，請務必在您的BLUETOOTH裝置安裝“Sony | Music Center”。
- 確認BLUETOOTH裝置已和主系統及副系統配對。如需配對作業的詳細資訊，請參閱[與BLUETOOTH裝置配對及連接](#)。

- 1 將兩相同型號的系統放置於彼此距離1 m以內的地方。
- 2 開啟主系統及副系統。
- 3 按下主系統及副系統上的BLUETOOTH/  PAIRING，以選擇BLUETOOTH功能。  
[BLUETOOTH]會出現在顯示屏上。
- 4 透過BLUETOOTH連接主系統及BLUETOOTH裝置。(請參閱[與BLUETOOTH裝置配對及連接](#)。)
- 5 啟動“Sony | Music Center”，並按照螢幕上的指示設定主系統及副系統的Stereo Pair。  
[HOST]會出現在主系統顯示屏上，且[GUEST]會出現在副系統顯示屏上。
- 6 使用BLUETOOTH裝置上的“Sony | Music Center”設定輸出模式。
  - [Stereo mode - right]：從主系統輸出右聲道單聲，從副系統輸出左聲道單聲。
  - [Stereo mode - left]\*：從主系統輸出左聲道單聲，從副系統輸出右聲道單聲。  
\* 預設設定
- 7 在BLUETOOTH裝置上開始播放，然後調整音量。  
如需詳細資訊，請參閱[透過BLUETOOTH連接聆聽裝置的音樂](#)。

### 與Stereo Pair同步設定值

- 已經建立Stereo Pair連線時，副系統上的下列設定會與主系統上的這些設定同步：
  - 音量
  - MEGA BASS
  - 音場與自訂EQ
  - DJ效果

- 燈光
- 主系統或副系統上的上述設定改變時，其他系統上的設定也會同步化。
- 當主系統關閉時，副系統也會關閉。

## 若要停用Stereo Pair功能

使用“Sony | Music Center”並按照螢幕上的指示進行。

### 提示

- 若沒有停用功能，系統會在您下次開啟系統時嘗試建立最近的連接。
- 使用Stereo Pair功能時，切換為SBC編碼/解碼器。如需詳細資訊，請參閱[選擇BLUETOOTH音訊串流播放音質 \(編碼/解碼器\)](#)。

### 注意

- 如果您在主系統上使用麥克風或者彈吉他，聲音不會從副系統輸出。
- 使用Stereo Pair時，下列操作不能用於副系統：
  - 睡眠定時器
  - 自動待機
  - 兒童鎖
  - Gesture Control
  - 人聲衰減器、音調控制與計分模式
  - 使用遙控器控制系統
- 如果在使用Stereo Pair功能時，重設兩組系統中的其中一組系統，務必要關閉另一組系統。

---

## 相關主題

- [安裝“Sony | Music Center”](#)

家用音響系統  
MHC-V43D

## 強化低頻並創造更強而有力的聲音 ( MEGA BASS )

您可強化低頻，並聆聽更強而有力的聲音 ( MEGA BASS )。購買時，MEGA BASS 模式設為開啟。

**1** 反覆按下MEGA BASS以選擇[BASS ON]。

MEGA BASS指示燈會亮起。

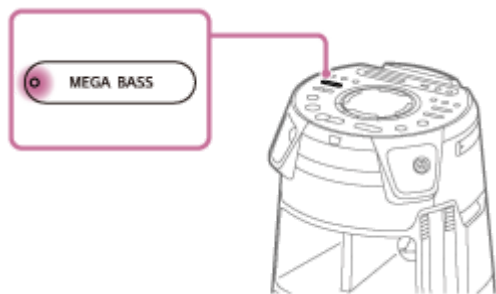

### 若要關閉MEGA BASS模式

反覆按下MEGA BASS以選擇[BASS OFF]。

#### 提示

- 您也可使用“Sony | Music Center”開啟/關閉MEGA BASS模式。



家用音響系統  
MHC-V43D

## 選擇音場

您可透過選擇音場的方式調整聲音。

- 1 反覆按下**SOUND FIELD +/-** (或按下系統上的**SOUND FIELD**) 以選擇您要的音場。

### 若要取消音場

反覆按下**SOUND FIELD +/-** (或按下系統上的**SOUND FIELD**) 以選擇[FLAT]。

### 若要直接選擇FIESTA音場

按下系統上的**FIESTA**。這項設定可重現聚會廳音效。

### 若要選擇虛擬足球場模式

您可以在看足球比賽轉播時，體驗在運動場中的感覺。

請注意，您在**AUDIO IN**與**TV**功能中只能選擇虛擬足球場模式。

觀看足球比賽轉播時，反覆按下**SOUND FIELD +/-** (或按下系統上的**SOUND FIELD**)。

- [ON NARRATION]：您可以透過強化的運動場歡呼聲享受身在足球運動場中的臨場感。
- [OFF NARRATION]：除了強化歡呼聲之外，您還可以將旁白音量調到最小，以享受更強烈的足球場臨場感。

#### 注意

- 如果您在選擇[OFF NARRATION]時聽到內容中有不自然的聲音，建議選擇[ON NARRATION]。
- 這個功能不支援單聲道的聲音。

### 若要建立您自己的音效

您也可以提高或降低特定頻帶的電平，然後將設定值儲存在記憶體中作為[CUSTOM EQ]。

1. 按下**OPTIONS**。  
選項選單會出現在顯示屏上。
2. 反覆按 **▲** (上) / **▼** (下) 以選擇[CUSTOM EQ]，然後按 **⏏** (輸入)。
3. 反覆按 **▲** (上) / **▼** (下)，以調整等化器電平或環繞音效設定，然後按 **⏏** (輸入)。
4. 重複步驟3以調整其他頻帶的電平及環繞音效。  
若要退出選項選單，請按下**OPTIONS**。

### 若要選擇自訂等化器設定值

反覆按下**SOUND FIELD +/-** (或按下系統上的**SOUND FIELD**) 以選擇[CUSTOM EQ]。

#### 相關主題

- [組裝電視機](#)



## 您可以用“Sony | Music Center”進行的操作

“Sony | Music Center”是一款可使用智慧型手機/iPhone控制與“Sony | Music Center”相容之Sony音訊裝置的應用程式。如需“Sony | Music Center”的詳細資訊，請參考下列URL：  
<https://www.sony.net/smcqa/>

### 可使用“Sony | Music Center”在系統上執行的操作

- 變更系統功能
- 瀏覽光碟及USB裝置上的樂內容
- 檢視光碟、USB裝置及FM電台的資訊
- 調整音量
- 控制智慧型手機或iPhone中的來源播放
- 控制光碟及USB裝置的播放
- 調頻至FM電台及預設電台
- 變更聲音設定、DJ效果及MEGA BASS
- 設定睡眠定時器
- 設定燈光模式
- 搭配其他音訊系統使用 ( Stereo Pair功能/無線Party Chain功能 )

等等

#### 提示

- 您可以用“Sony | Music Center”控制的內容，視連接的裝置而定。應用程式的規格與設計可能變更而不預先通知。
- 務必使用最新的應用程式版本。

#### 注意

- 如果“Sony | Music Center”無法正常運作，請按系統上的BLUETOOTH/  PAIRING終止BLUETOOTH連接，然後再度執行BLUETOOTH連接，使得BLUETOOTH連接可以正常運作。

#### 相關主題

- [安裝“Sony | Music Center”](#)

## 安裝“Sony | Music Center”

從App Store或Google Play，在智慧型手機及iPhone等裝置上安裝“Sony | Music Center”。

- 1 在Google Play或App Store上下載並安裝“Sony | Music Center”。



Sony Music Center 

- 2 安裝完成時，啟動“Sony | Music Center”。

### 提示

- 視合約內容而定，下載應用程式可能需花費通訊費用。

### 相關主題

- [您可以用“Sony | Music Center”進行的操作](#)

## 您可以用“Fiestable”進行的操作

“Fiestable”是一款可從智慧型手機及iPhone等裝置操作與“Fiestable”相容之Sony音訊裝置的應用程式。

### 可使用“Fiestable”在系統上執行的操作

- **DJ Control**  
您可新增更多DJ效果及樣本聲音至系統上播放的來源。
- **Illumination**  
您可使用更多設定控制系統燈光。
- **Karaoke**  
您可啟用各種Karaoke功能。
- **Motion Control**  
您可搖動智慧型手機及iPhone等裝置來操作系統。
- **Voice Control**  
您可對智慧型手機/iPhone麥克風說出預設的語音指令，以操作系統。
- **Party Light**  
您可將多支智慧型手機/iPhone的螢幕照明與本系統的燈光同步。
- **Party People ranking**  
您會視系統的使用頻率而獲得評分。
- **Karaoke Ranking**  
您可歡唱Karaoke並與他人競技，晉級榜上前10名。
- **Party Playlist**  
您與賓客可從多台BLUETOOTH裝置將最愛的歌曲加入播放清單。

#### 提示

- 您可以用“Fiestable”控制的內容，視連接的裝置而定。應用程式的規格與設計可能變更而不預先通知。務必使用最新的應用程式版本。

#### 相關主題

- [安裝“Fiestable”](#)

## 安裝“Fiestable”

從Google Play或App Store，在智慧型手機及iPhone等裝置上安裝“Fiestable”。

- 1 在Google Play或App Store上下載並安裝“Fiestable”。



- 2 安裝完成時，從“Sony | Music Center”畫面啟動“Fiestable”。

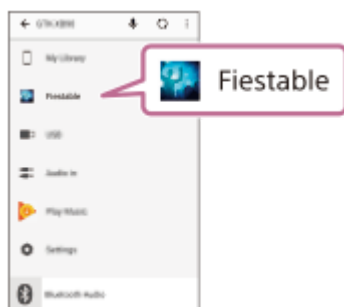

### 相關主題

- [安裝“Sony | Music Center”](#)
- [您可以用“Fiestable”進行的操作](#)

家用音響系統  
MHC-V43D

## 使用DJ效果和樣本

您可將DJ效果和樣本聲音新增至音樂來源。

- 1** 在系統與您的智慧型手機/iPhone之間建立BLUETOOTH連接。
- 2** 啟動“Sony | Music Center”，並觸碰“Fiestable”圖示。
- 3** 觸碰[DJ Control]。  
DJ效果的清單會顯示在螢幕頂部，樣本清單會顯示在底部。
- 4** 觸碰任何DJ效果或樣本圖示。  
您可在框線區域內移動手指，建立有趣的DJ效果或輸出樣本聲音。

### 若要關閉DJ效果

觸碰[DJ Off]。

家用音響系統  
MHC-V43D

## 個人化燈光

您可使用“Fiestable”指定燈光的圖案與色彩，建立專屬的燈光。

**1** 在系統與您的智慧型手機/iPhone之間建立BLUETOOTH連接。

**2** 啟動“Sony | Music Center”，並觸碰“Fiestable”圖示。

**3** 觸碰[Illumination]。

燈光圖案清單與調色盤會顯示在應用程式畫面上。

**4** 觸碰任何燈光圖案。

在調色盤上移動手指，即可變更燈光色彩及閃爍速度。



## 取得並分享Party People ranking以及得到獎金功能 ( Party King )

系統有一個獨特的功能，可以自動記錄您的系統使用情況。  
根據您的使用情況，系統會根據預定的標準為您指定Party People ranking評分。您越常使用系統，得到的評分就越高。  
一旦達到某個Party People ranking時，您就可以透過社交媒體分享您的成就。  
系統也會用獎金功能獎勵您的成就。

### 注意

- 若要使用這個功能，請務必在您的裝置上安裝“Sony | Music Center”及“Fiestable”。

- 1 在系統與您的裝置之間建立BLUETOOTH連接。
- 2 啟動“Sony | Music Center”，並觸碰“Fiestable”圖示。  
您可以查看您目前的評分、深入瞭解獎金功能，並瞭解如何達到下一個評分等級。

### 相關主題

- [安裝“Sony | Music Center”](#)
- [安裝“Fiestable”](#)
- [與BLUETOOTH裝置配對及連接](#)

## 透過“Fiestable”使用Voice Control

您可說出智慧型手機/iPhone螢幕上顯示的預設語音指令，以操作系統。

### 注意

- 支援語言如下：  
英文/巴西葡萄牙文/法文/德文/義大利文/波蘭文/俄文/西班牙文
- 若智慧型手機/iPhone設為不支援的語言，預設語音指令清單將不會以英文顯示。

### 1 在系統與您的智慧型手機/iPhone之間建立BLUETOOTH連接。

確認您的智慧型手機/iPhone已連接至網際網路。

### 2 啟動“Sony | Music Center”，並觸碰“Fiestable”圖示。

### 3 觸碰[Voice Control via Fiestable]。

預設的語音指令會出現在應用程式畫面上。

### 4 觸碰應用程式畫面上的麥克風圖示。

系統會隨即靜音。對著智慧型手機/iPhone的麥克風說話。您的語音將會傳送到線上的語音轉換文字服務。轉換完成時，指令將會送回系統。靜音會隨即取消，且系統將會依照指令回應。

### 注意

- 透過“Fiestable”進行的Voice Control不能用於下列情況：
  - 內建的聲音展示已開啟。
  - 打開光碟托盤時。
  - USB傳送或刪除作業期間。
  - 無法使用線上語音轉換文字服務時，終止或連接失敗。
  - 其他應用程式正在使用智慧型手機/iPhone麥克風時。

### 相關主題

- [與BLUETOOTH裝置配對及連接](#)

## 透過“Fiestable”創造聚會燈光的氣氛

您可使用這個功能同步多支智慧型手機/iPhone的螢幕照明及閃燈。

- 1 開啟系統燈光。
- 2 開始播放音樂。
- 3 開啟智慧型手機/iPhone上的BLUETOOTH功能。

### 注意

- 除非使用多個系統，否則不需要進行BLUETOOTH連接。若要使智慧型手機/iPhone與特定系統同步，請在智慧型手機/iPhone及該系統間建立BLUETOOTH連接。否則，請前往步驟 4，您的智慧型手機/iPhone將會與最接近的系統同步。
- 確認已開啟智慧型手機/iPhone上的定位服務。

- 4 啟動“Fiestable”，並觸碰“Party Light via Fiestable”。
- 所有智慧型手機/iPhone的螢幕照明及閃燈將會同步閃爍。

### 相關主題

- [享受繽紛的聲光饗宴 \( Party Light/Speaker Light \)](#)
- [卡拉OK歡唱與競技 \( Karaoke Ranking \)](#)
- [從多台BLUETOOTH裝置建立播放清單 \( Party Playlist \)](#)

家用音響系統  
MHC-V43D

## 卡拉OK歡唱與競技 ( Karaoke Ranking )

在連接麥克風模式功能時您只能使用計分功能 ( 評分模式 ) 。您的聲音會被用來與音樂來源比較，並從0至99進行分數的計算。

- 1 在系統與您的智慧型手機/iPhone之間建立BLUETOOTH連接。
- 2 啟動“Sony | Music Center”，並觸碰“Fiestable”圖示。
- 3 觸碰[Karaoke]。
- 4 觸碰[Scoring Start]。
- 5 開始在系統上播放音樂並唱歌。
- 6 觸碰應用程式畫面上的[Mic Level]、[Echo]、[Key Control]或[Vocal]並調整滑桿，依個人喜好變更麥克風音量、回音強度、音高或人聲/非人聲設定。
- 7 唱歌超過一分鐘之後，觸碰[Scoring Stop]以檢視您的分數。  
您的分數將會顯示在應用程式畫面上。如果分數排在前10名，將會提示您輸入名字與歌曲名稱。玩家姓名最多可輸入16個英數字元，歌曲名稱最多可輸入24個英數字元。  
然後，您的排名將會顯示。  
如果從智慧型手機應用程式播放來源，歌曲名稱可能自動從來源擷取。

### 若要重設排名

觸碰應用程式畫面上的Ranking圖示。

Ranking清單會隨即顯示。觸碰重設圖示以重設清單。

#### 注意

- 如果分數為0，將無法獲得排名。
- Karaoke Ranking不能用於下列情況：
  - 麥克風沒有連接到系統時。
- Karaoke Ranking會在下列情況下自動關閉：
  - 從系統拔除麥克風時。
  - 按下FUNCTION以變更功能時。

## 從多台BLUETOOTH裝置建立播放清單 ( Party Playlist )

Party Playlist功能可依登記順序連續播放賓客智慧型手機中最喜愛的歌曲。

- 1 在系統與您的智慧型手機/iPhone之間建立BLUETOOTH連接。
- 2 確認您的智慧型手機/iPhone已連接至Wi-Fi網路。
- 3 啟動“Sony | Music Center”，並觸碰“Fiestable”圖示。
- 4 觸碰[Party Playlist]。
- 5 按照螢幕上的指示進行。

### 若要將第二位及後續賓客的歌曲新增至播放清單

1. 確認賓客的智慧型手機/iPhone已連接至相同Wi-Fi網路。
2. 啟動“Sony | Music Center”，並觸碰“Fiestable”圖示。
3. 按照螢幕上的指示進行。

#### 注意

- 務必在安全Wi-Fi網路上使用Party Playlist功能。

## 使用Gesture Control控制操作

您可在系統的GESTURE CONTROL感應器上方擺動手，以控制各項操作。

- 1 按下系統上的**GESTURE ON/OFF**以選擇手勢模式 ( **GESTURE 1/GESTURE 2** ) 。
  - [GESTURE1] :  
PLAYBACK、DJ、SAMPLER及KARAOKE模式的Gesture controls
  - [GESTURE2] :  
用以控制音樂來源音調或麥克風歌唱聲音的Gesture controls
- 2 當系統處於**GESTURE 1**模式時，按下系統上的**PLAYBACK**、**DJ**、**SAMPLER**或**KARAOKE**以選擇模式。  
如果系統處於**PLAYBACK**模式，反覆按下系統上的**FUNCTION**以選擇您要的功能。
- 3 在**GESTURE CONTROL**感應器上方擺動您的手。

### 若要停用Gesture Control

反覆按下系統上的**GESTURE ON/OFF**以選擇[OFF]。

#### 注意

- 執行擺動動作時，請勿觸摸或者接觸到GESTURE CONTROL感應器。
- DJ效果會在下列情況下自動關閉：
  - 停用Gesture Control時。
  - 將模式變更為PLAYBACK/SAMPLER/KARAOKE時。
  - 關閉系統時。
  - 變更功能時。
  - 啟用或停用無線Party Chain功能時。
  - 改變音場時。
  - 使用人聲衰減器時。
  - 改變音調時 ( 音調控制 ) 。
- 如果您在傳送時啟用DJ效果，音效不會被傳送到USB裝置上。
- 上下擺動手時，請勿觸摸或者接觸到GESTURE CONTROL感應器。
- **GESTURE 1**中的任何動作都無法在**GESTURE 2**模式中使用。
- **GESTURE 2**模式會在下列情況下自動關閉：
  - 將模式變更為PLAYBACK/SAMPLER/KARAOKE/DJ時。
  - 開啟DJ效果時。
  - 開啟吉他模式時。 \*1

- 選擇FIESTA/MOVIE1/MOVIE2/DRAMA/NEWS/GAME音場時。\*2
- 開啟虛擬足球場模式時。\*2
- 關閉系統時。
- 變更功能時。
- 將手從GESTURE CONTROL感應器移開時，聲音或音樂的音調會恢復為預設值。

\*1 僅限於MIC PITCH CONTROL模式期間。

\*2 僅限於MUSIC PITCH CONTROL模式期間。

---

## 相關主題

- [使用Gesture Control執行播放、DJ效果、樣本聲音及卡拉OK操作 \( GESTURE 1 \)](#)
- [使用Gesture Control控制聲音或音樂來源的音調 \( GESTURE 2 \)](#)

## 使用Gesture Control執行播放、DJ效果、樣本聲音及卡拉OK操作 (GESTURE 1)

當系統處於GESTURE 1模式時，您可從下列模式進行選擇。

- PLAYBACK模式
- DJ模式
- SAMPLER模式
- KARAOKE模式

### 適用於PLAYBACK模式：

從光碟、USB裝置或BLUETOOTH裝置播放音樂時，您可控制基本的播放。

若要	往這個方向擺動
後退	←
前進	→
播放	↑
停止	↓
增加音量	↶
降低音量	↷

### 適用於DJ模式：

您可選擇DJ效果來創造聚會的氣氛。

若要	往這個方向擺動
選擇FLANGER *1	←
選擇ISOLATOR *2	→
選擇WAH *3	↑
選擇PAN *4	↓
增加所選效果的強度	↶
減少所選效果的強度	↷

\*1 創造類似噴射機轟隆聲的深沉變聲效果。

\*2 調整其他頻帶將特定頻帶獨立出來。例如，當您想要聚焦在人聲上時。

\*3 以自動將濾波器的頻率上下移動的方式創造一種“哇-哇”聲的特殊效果。

\*4 創造一種聲音在左右聲道之間繞著喇叭移動的感覺。

### 若要關閉DJ效果





依照您選擇DJ效果時的相同方向，在GESTURE CONTROL感應器上方擺動您的手。

### 適用於SAMPLER模式：

您可輸出在系統中安裝的樣本聲音效果。

若要	往這個方向擺動
“Come On!”	←
“Let’s Go!”	→
雷鬼喇叭音效	↑
移相器音效	↓
刮擦音效	↷
觀眾音效	↶

### 若要調整樣本的音量

1. 按下OPTIONS。
2. 反覆按 ↑ (上) / ↓ (下) 以選擇[SAMPLER]，然後按  (輸入)。
3. 反覆按 ↑ (上) / ↓ (下)，以調整樣本的音量，然後按  (輸入)。

### 適用於KARAOKE模式

您可操作下列卡拉OK功能。

若要	往這個方向擺動
降低歌曲音調 ( <b>b</b> (降號) )	←
增加歌曲音調 ( <b>#</b> (升號) )	→
增加麥克風音量	↑
降低麥克風音量	↓
輸出鼓掌音效	↷
輸出喝倒采音效	↶

### 相關主題

- [使用Gesture Control控制聲音或音樂來源的音調 \( GESTURE 2 \)](#)

## 使用Gesture Control控制聲音或音樂來源的音調 ( GESTURE 2 )

當系統處於GESTURE 2模式時，您可變更目前播放之歌曲或與系統連接之麥克風聲音的音調。

### 麥克風沒有連接到系統時：

您可變更目前播放之音樂來源的音調。

若要	在感應器上方往上或往下移動手
降低音樂來源的音調 ( <b>b</b> ( 降號 ) )	↓
增加音樂來源的音調 ( <b>#</b> ( 升號 ) )	↑

### 麥克風連接到系統時：

您可變更麥克風聲音的音調。

若要	在感應器上方往上或往下移動手
降低聲音的音調 ( <b>b</b> ( 降號 ) )	↓
增加聲音的音調 ( <b>#</b> ( 升號 ) )	↑

### 相關主題

- [使用Gesture Control執行播放、DJ效果、樣本聲音及卡拉OK操作 \( GESTURE 1 \)](#)

## 唱卡拉OK

您可使用Karaoke功能享受盡情歡唱的樂趣。

- 1 反覆按**MIC LEVEL -** (或按下系統上的**MIC/GUITAR LEVEL -**)，以將麥克風音量降到最低。
- 2 反覆按下系統上的**GUITAR**以選擇**[OFF]**。
- 3 將麥克風 (非附件) 連接至系統上的**MIC1**或**MIC2/GUITAR**插孔。  
如果您要進行二重唱，請連接另一支選購的麥克風。
- 4 開始播放音樂並調整麥克風音量。  
反覆按**MIC ECHO**以調整回音效果。
- 5 開始隨著音樂唱歌。

### 注意

- 如果出現噪音，系統將會自動降低麥克風聲音持續幾秒。
- 如果持續出現噪音，請執行下列操作：
  - 將麥克風從系統移開。
  - 改變麥克風的方向。
  - 反覆按下**MIC LEVEL -** (或按下系統上的**MIC/GUITAR LEVEL -**)。
  - 反覆按**MIC ECHO**以調整回音音量。
- 正在進行USB傳送時，麥克風的聲音不會傳送到USB裝置。
- 您無法使用  (音量) +/- (系統上的**VOLUME +/-**) 調整麥克風音量。反覆按**MIC LEVEL +/-** (或按下系統上的**MIC/GUITAR LEVEL +/-**)，以調整麥克風音量。
- 使用無線Party Chain或Stereo Pair功能時，來自麥克風的聲音只會從連接麥克風的系統輸出。
- 如果麥克風輸出過高音量，可能發生失真情形。反覆按**MIC LEVEL -** (或按系統上的**MIC/GUITAR LEVEL -**)，以降低麥克風音量。

### 相關主題

- [使用麥克風架](#)
- [各種卡拉OK功能](#)

家用音響系統  
MHC-V43D

## 各種卡拉OK功能

---

您可使用各種卡拉OK功能。

### 人聲衰減器

您可以降低立體聲訊源中的人聲。

#### 若要啟用人聲衰減器功能

反覆按下VOCAL FADER ( 或按住系統上的VOICE CHANGER/  VOCAL FADER ) 以選擇[ON V、FADER]。



#### 若要取消人聲衰減器功能

反覆按下VOCAL FADER以選擇[OFF]。

### 音調控制

您可變更歌唱的音調。

#### 若要變更歌曲音調

按下KEY CONTROL  ( 降號 ) /  ( 升號 ) 以便與您的音域配合。

### 評分模式

在連接麥克風模式功能時您只能使用計分功能 ( 評分模式 ) 。您的聲音會被用來與音樂來源比較，並從0至99進行分數的計算。

#### 若要計算歌唱分數

1. 開始播放音樂。
2. 唱歌之前按SCORE。
3. 唱歌超過一分鐘之後，再按SCORE以檢視您的分數。

### 人聲變換器

您可以在對著麥克風說話或唱歌時改變您的聲音。

#### 若要啟用人聲變換器功能

反覆按VOICE CHANGER以改變聲音效果。

#### 若要取消人聲變換器功能

反覆按下VOICE CHANGER以選擇[OFF]。

### 麥克風回音

您可以在對著麥克風唱歌時將回音效果加入您的聲音。

#### 若要加入回音效果

反覆按MIC ECHO以調整回音效果。

---

相關主題

- [唱卡拉OK](#)

5-013-980-61(1) Copyright 2020 Sony Corporation

家用音響系統  
MHC-V43D

## 享受來自吉他的聲音

您可以將吉他連接到系統的MIC2/GUITAR插孔上，以聆聽來自吉他（非附件）的聲音。您也可以將麥克風連接到系統的MIC1插孔上，一邊彈吉他一邊唱歌。此外，您還可以選擇一種吉他音效以改變吉他的聲音。

- 1 反覆按**MIC LEVEL -**（或按下系統上的**MIC/GUITAR LEVEL -**），以降低吉他音量。
- 2 用樂器纜線（非附件）將吉他連接到系統上的**MIC2/GUITAR**插孔。
- 3 反覆按系統上的**GUITAR**以選擇您要套用的吉他音效。
  - [CLEAN]：原始的吉他聲音。建議用於電吉他或插電的民謠吉他。
  - [O \ DRIVE]：類似驅動過度的吉他擴大器發出的失真聲音。建議用於電吉他。
  - [BASS]：原始的吉他聲音。建議用於貝斯吉他。
- 4 開始彈奏吉他並調整吉他音量。  
吉他聲音會從系統輸出。

### 若要關閉吉他模式

反覆按下系統上的**GUITAR**以選擇[OFF]。

#### 注意

- 以[O \ DRIVE]效果使用插電的民謠吉他時，可能出現啞音。反覆按**MIC LEVEL -**（或按系統上的**MIC/GUITAR LEVEL -**），以降低吉他音量。或者，變更為其他吉他效果。
- 將吉他從系統拔掉之前，要反覆按**MIC LEVEL -**（或按下系統上的**MIC/GUITAR LEVEL -**）以降低吉他音量。

家用音響系統  
MHC-V43D

## 使用睡眠定時器

---

系統會在預設時間後自動關閉。

- 1 反覆按**SLEEP**以選擇您要的時間。

### 若要取消睡眠定時器

反覆按下**SLEEP**以選擇[OFF]。

#### 提示

- 若要在系統關機之前檢查剩餘時間，請按下**SLEEP**。

## 享受繽紛的聲光饗宴 ( Party Light/Speaker Light )

系統會隨著音樂亮起，以活絡氣氛。購買時，本設定設為開啟。

### 1 播放時反覆按下PARTY LIGHT以選擇[LED ON]。

下圖所示的系統部件將會亮起。

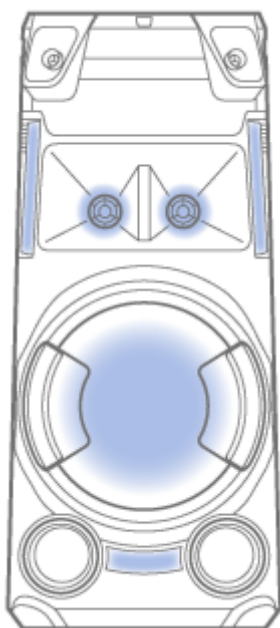

### 2 反覆按下LIGHT MODE以選擇您想要的燈光模式。

當無線Party Chain或Stereo Pair功能啟用時，燈光模式會不一樣。

## 若要關閉燈光

反覆按下PARTY LIGHT以選擇[LED OFF]。

### 注意

- 燈光開啟時，不要直接注視放射光線的部分。
- 如果燈光亮度太耀眼，打開室內燈光或者關閉燈光。
- 展示模式開啟時，您可開啟或關閉燈光。

## 相關主題

- [關閉展示模式](#)



## 使用語音導引

重要：本系統提供英文語音導引。

- 1 按下**OPTIONS**。
- 2 反覆按 **▲**（上）/**▼**（下）以選擇**[VOICE GUIDANCE]**，然後按 **⏏**（輸入）。
- 3 按 **▲**（上）/**▼**（下）以選擇**[ON]**，然後按 **⏏**（輸入）。

語音導引會隨即啟用。

若要退出選項選單，請按下**OPTIONS**。

根據系統狀態，系統會輸出以下語音導引：

- 將系統設為配對模式時：“BLUETOOTH pairing”
- 連接至BLUETOOTH裝置時：“BLUETOOTH connected”
- 與BLUETOOTH裝置中斷連接時：“BLUETOOTH disconnected”

### 若要停用語音導引

在步驟 **3** 中選擇**[OFF]**。

### 若要調整語音導引的音量

1. 按下**OPTIONS**。
2. 反覆按 **▲**（上）/**▼**（下）以選擇**[SAMPLER]**，然後按 **⏏**（輸入）。
3. 反覆按 **▲**（上）/**▼**（下），以調整語音導引的音量，然後按 **⏏**（輸入）。  
若要退出選項選單，請按下**OPTIONS**。

#### 注意

- 語音導引音量會隨著系統音量變更。但在某些案例中，語音導引音量可能不會改變。
- 在某些案例中，可能會發生語音導引輸出延遲，或語音導引無法使用的情形。

家用音響系統  
MHC-V43D

## 停用系統上的控制功能（兒童鎖）

您可停用系統上的控制功能（（電源）除外），以防止兒童錯誤操作。

- 1 按住系統上的 （停止）5秒鐘以上。  
[CHILD LOCK ON]會顯示在顯示屏上。

### 若要關閉兒童鎖功能

按住系統上的 （停止）5秒鐘以上，直到顯示屏上顯示[CHILD LOCK OFF]為止。

#### 注意

- 兒童鎖功能會在您拔掉交流電源線時自動關閉。
- 當打開光碟托盤時，兒童鎖功能無法啟用。

家用音響系統  
MHC-V43D

## 聆聽內建的聲音展示

---

按住系統上的 **▶** (播放) 2秒鐘以上。  
內建的聲音展示會隨即播放。

### 若要停止展示

按下系統上的 **■** (停止)。

## 設定選單

您可從設定選單調整各種設定。

若要進入設定選單，請在DVD/CD或USB功能的播放停止時，按住SHIFT並按下SETUP。  
設定選單會出現在電視機螢幕上。請使用▲（上）/▼（下）和□（輸入）瀏覽設定選單。  
若要結束選單，請按住SHIFT並按下SETUP。  
顯示的項目會因為國家或地區而有所不同。

### 注意

- 儲存於光碟中的播放設定值優先於設定選單的設定值。因此，有些設定選單的設定值可能無法執行。

## 設定語言- [語言設定]

[畫面顯示語言]	設定螢幕顯示的語言。
[選單語言] (用於DVD VIDEO)	設定DVD選單的語言。
[聲音語言] (用於DVD VIDEO)	切換聲軌的語言。 當您選擇[ORIGINAL]時，選定的是光碟上指定優先的語言。
[字幕語言] (用於DVD VIDEO)	切換字幕的語言。 當您選擇[AUDIO FOLLOW]時，字幕的語言會隨著您為聲軌選擇的語言而變更。

### 注意

- 如果您在[選單語言]、[聲音語言]以及[字幕語言]中選擇[OTHERS →]，請用數字按鈕輸入語言代碼。  
如需語言代碼，請參閱[語言代碼清單](#)。

## 設定電視機螢幕- [視訊設定]

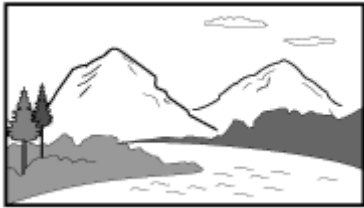
[電視機形式] (用於DVD VIDEO)	[16 : 9] <sup>*1</sup>	連接寬螢幕電視機或者有寬螢幕模式功能的電視機時，請選擇這個選項。 
	[4:3信箱形式]	連接沒有寬螢幕模式功能的4:3螢幕電視機時，請選擇這個選項。會以上下兩端有黑邊的方式顯示寬螢幕畫面。

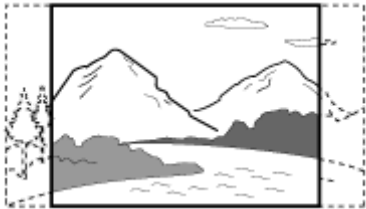
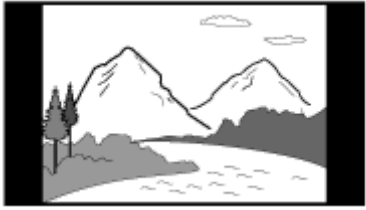
		
	[4:3全景掃描]	<p>連接沒有寬螢幕模式功能的4:3螢幕電視機時，請選擇這個選項。會以裁掉側邊的整個畫面顯示完整高度的影像。</p> 
[4:3輸出] (用於DVD VIDEO)	[全屏幕]*1	連接有寬螢幕模式功能的電視機時，請選擇這個選項。即使在寬螢幕電視機上也會以16:9的長寬比顯示4:3畫面的影像。
	[普通]	<p>變更影像尺寸以便納入具有原始影像長寬比的畫面尺寸中。如果您顯示4:3畫面的影像，會在左右兩邊顯示黑邊。</p> 
[彩色系統(VIDEO CD)]*2 (用於VIDEO CD) (拉丁美洲、巴西、歐洲及俄國機型除外)	[自動]*1	根據光碟的彩色系統輸出視訊訊號。如果您的電視機採用DUAL系統，請選擇這項設定。
	[PAL]	在PAL系統中輸出視訊訊號。
	[NTSC]	在NTSC系統中輸出視訊訊號。
[暫停模式] (用於DVD VIDEO)	[自動]*1	影片(包括以動態方式移動的主體)會以沒有抖動的方式輸出。通常要選擇這項設定。
	[幀]	影片(包括不會以動態方式移動的主體)會以高解析度輸出。

\*1 預設設定

\*2 如需詳細資訊，請參閱**組裝電視機**。

## 設定音訊選項- [聲音設定]

[音頻動態範圍控制] (用於DVD VIDEO) (動態範圍壓縮)	[關]*	關閉。
	[標準]	在深夜時以低音量觀賞影片時，可選擇此選項。動態範圍被錄音工程師刻意壓縮。
[聲音軌跡選擇] (用於DVD VIDEO)	[關]*	不指定優先權。
	[自動]	播放錄製有多種音訊格式(PCM、MPEG音訊或Dolby Digital)的DVD VIDEO時，指定以包含最高聲道數目的音軌為優先。
[AV SYNC]	[關]*	不調整。

DVD VIDEO/VIDEO CD/DATA CD/DATA DVD ) ( 僅限於視訊檔案 )	[開]	聲音沒有與顯示的影像同步時，調整影像與聲音之間的延遲。
[聲道合並] ( 用於DVD VIDEO )	[普通]*	將多聲道音訊輸出到2聲道立體聲訊號中。
	[DOLBY SURROUND]	將多聲道音訊輸出到2聲道環繞聲訊號中。

\* 預設設定

### 注意

- [聲道合並]僅適用於系統上的HDMI OUT (TV) ARC接頭。

## 設定系統- [系統設定]

[屏幕節能]	[開]*	如果不操作系統約15分鐘，螢幕保護影像就會出現。按  ( 音量 ) +/- ( 或按系統上的VOLUME +/- )，以退出螢幕保護程式。
	[關]	關閉。
[背景畫面]	[封套畫面圖像]*	記錄在光碟上的封套影像 ( 靜態影像 ) 會出現在背景中。
	[圖形]	儲存在系統中的預設圖像會出現在背景中。
	[藍色]	背景的顏色是藍色的。
	[黑色]	背景的顏色是黑色的。
[視聽者控制]	設定播放限制。如需詳細資訊，請參閱 <a href="#">限制光碟的播放 ( 視聽者控制 )</a> 。	
[多重光碟續播] ( 用於DVD VIDEO/VIDEO CD )	[開]*	將高達6張光碟的恢復播放點儲存於記憶體中。
	[關]	只會從系統中目前光碟的恢復播放點開始播放。
[重新設定]	將設定選單的設定值恢復為預設的設定值。如需詳細資訊，請參閱 <a href="#">將設定選單的設定值恢復為預設值</a> 。	

\* 預設設定

## 設定HDMI選項- [HDMI設定]

[HDMI解析度]	[自動(1920x1080p)]* <sup>1</sup>	根據電視機的解析度輸出視訊訊號。
	[1920x1080i]/[1280x720p]/[720x480p]* <sup>2</sup> /[720x480/576p]* <sup>3</sup>	根據所選擇的的解析度設定輸出視訊訊號。
[YCBCR/RGB(HDMI)]	[YCBCR]* <sup>1</sup>	輸出YCBCR視訊訊號。
	[RGB]	輸出RGB視訊訊號。
[HDMI聲音]	[自動]* <sup>1</sup>	從系統上的HDMI OUT (TV) ARC接頭輸出原始格式的音訊訊號。
	[PCM]	從系統上的HDMI OUT (TV) ARC接頭輸出2聲道線性PCM訊號。

[HDMI控制]	[開] <sup>*1</sup>	HDMI控制功能已啟用。您可以在利用HDMI纜線連接在一起的系統與電視機之間進行互動操作。
	[關]	關閉。
[AUDIO RETURN CHANNEL] ( 只能用於將[HDMI控制]設為[開]時 )	[開] <sup>*1</sup>	您可以從系統的喇叭聆聽電視機的聲音。 當系統連接到相容於音訊回傳通道 ( ARC ) 功能的電視機HDMI IN接頭時，請設定這個功能。
	[關]	關閉。
[待機與電視連結] ( 只能用於將[HDMI控制]設為[開]時 )	[自動] <sup>*1</sup>	在下列情況下，當您關閉電視機時，系統會自動關閉： <ul style="list-style-type: none"> <li>● 正在DVD/CD或USB功能中播放視訊時。</li> <li>● 在DVD/CD或USB功能中停止音訊播放時。</li> <li>● 選擇電視機功能時。</li> </ul>
	[開]	不論在什麼功能中，當您關閉電視機時，系統都會自動關閉。
	[關]	系統不會在您關閉電視機時關閉。

\*1 預設設定

\*2 僅限於拉丁美洲機型。

\*3 適用於其他機型。

家用音響系統  
MHC-V43D

## 關於指示燈

### BLUETOOTH指示燈

點亮	BLUETOOTH連接已經建立。
重複閃爍兩次	系統會進入配對模式。
緩慢閃爍	系統正在等候要連接的BLUETOOTH裝置。

### MEGA BASS指示燈

點亮	MEGA BASS模式已開啟。
熄滅	MEGA BASS模式已關閉。

### 相關主題

- [主機](#)
- [使用多個音訊系統享受無線播放 \(無線Party Chain功能\)](#)



家用音響系統  
MHC-V43D

## 更新預裝軟體

---

本系統的軟體將來可以更新。您可以從支援網站更新系統的預裝軟體。請按照線上說明更新軟體。

5-013-980-61(1) Copyright 2020 Sony Corporation

家用音響系統  
MHC-V43D

### 視聽者控制區碼清單

代碼	區域	代碼	區域	代碼	區域	代碼	區域
2044	阿根廷	2115	丹麥	2304	韓國	2436	葡萄牙
2047	澳大利亞	2165	芬蘭	2363	馬來西亞	2489	俄羅斯
2046	奧地利	2174	法國	2362	墨西哥	2501	新加坡
2057	比利時	2109	德國	2376	荷蘭	2149	西班牙
2070	巴西	2248	印度	2390	紐西蘭	2499	瑞典
2079	加拿大	2238	印尼	2379	挪威	2086	瑞士
2090	智利	2254	義大利	2427	巴基斯坦	2528	泰國
2092	中國	2276	日本	2424	菲律賓	2184	英國

## 語言代碼清單

符合ISO 639:1988 (E/F)標準的語言拼寫法。

代碼	語言	代碼	語言	代碼	語言	代碼	語言
1027	Afar	1186	Scots Gaelic	1350	Malayalam	1513	Siswati
1028	Abkhazian	1194	Galician	1352	Mongolian	1514	Sesotho
1032	Afrikaans	1196	Guarani	1353	Moldavian	1515	Sundanese
1039	Amharic	1203	Gujarati	1356	Marathi	1516	Swedish
1044	Arabic	1209	Hausa	1357	Malay	1517	Swahili
1045	Assamese	1217	Hindi	1358	Maltese	1521	Tamil
1051	Aymara	1226	Croatian	1363	Burmese	1525	Telugu
1052	Azerbaijani	1229	Hungarian	1365	Nauru	1527	Tajik
1053	Bashkir	1233	Armenian	1369	Nepali	1528	Thai
1057	Byelorussian	1235	Interlingua	1376	Dutch	1529	Tigrinya
1059	Bulgarian	1239	Interlingue	1379	Norwegian	1531	Turkmen
1060	Bihari	1245	Inupiak	1393	Occitan	1532	Tagalog
1061	Bislama	1248	Indonesian	1403	(Afan) Oromo	1534	Setswana
1066	Bengali; Bangla	1253	Icelandic	1408	Oriya	1535	Tonga
1067	Tibetan	1254	Italian	1417	Punjabi	1538	Turkish
1070	Breton	1257	Hebrew	1428	Polish	1539	Tsonga
1079	Catalan	1261	Japanese	1435	Pashto; Pushto	1540	Tatar
1093	Corsican	1269	Yiddish	1436	Portuguese	1543	Twi
1097	Czech	1283	Javanese	1463	Quechua	1557	Ukrainian
1103	Welsh	1287	Georgian	1481	Rhaeto-Romance	1564	Urdu
1105	Danish	1297	Kazakh	1482	Kirundi	1572	Uzbek
1109	German	1298	Greenlandic	1483	Romanian	1581	Vietnamese
1130	Bhutani	1299	Cambodian	1489	Russian	1587	Volapük
1142	Greek	1300	Kannada	1491	Kinyarwanda	1613	Wolof
1144	English	1301	Korean	1495	Sanskrit	1632	Xhosa
1145	Esperanto	1305	Kashmiri	1498	Sindhi	1665	Yoruba
1149	Spanish	1307	Kurdish	1501	Sangho	1684	Chinese

代碼	語言	代碼	語言	代碼	語言	代碼	語言
1150	Estonian	1311	Kirghiz	1502	Serbo-Croatian	1697	Zulu
1151	Basque	1313	Latin	1503	Singhalese	1703	未指定
1157	Persian	1326	Lingala	1505	Slovak		
1165	Finnish	1327	Laothian	1506	Slovenian		
1166	Fiji	1332	Lithuanian	1507	Samoan		
1171	Faroese	1334	Latvian; Lettish	1508	Shona		
1174	French	1345	Malagasy	1509	Somali		
1181	Frisian	1347	Maori	1511	Albanian		
1183	Irish	1349	Macedonian	1512	Serbian		

家用音響系統  
MHC-V43D

## 如何解決問題？

---

若系統運作情況不如預期，請嘗試下列步驟以解決問題。

- 在本說明指南中找出問題症狀，並嘗試執行任何列出的解決行動。
- 重設系統。(請參閱[系統無法正常運作](#)。)
- 請在客戶服務網站上查詢問題相關資訊。
- 存取服務網站以取得系統相關的支援資訊。
  - 美國地區的用戶：  
<https://www.sony.com/am/support>
  - 歐洲地區的用戶：  
<https://www.sony.eu/support>
  - 其他國家/地區的用戶：  
<https://www.sony-asia.com/support>

### 注意

- 如果維修人員在維修時更換某些零件，這些零件可能被保留下來。

---

### 相關主題

- [系統無法正常運作](#)。

家用音響系統  
MHC-V43D

## 關於自我診斷功能

自我診斷功能啟用時，維修代碼會出現在電視機螢幕或顯示屏上。維修代碼由一個字母和幾個數字組成（例如C 13 50）。原因與解決行動請參閱下表。

維修代碼的前3個字元	原因與解決行動
C 13	此光碟上有髒汙。 以軟布清潔光碟。
C 31	光碟沒有正確插入。 關閉系統，然後再度開啟。然後重新正確地插入光碟。
E XX (XX是一個數字)	為了防止故障，系統已經執行自我診斷功能。 請就近與Sony經銷商或者當地經過授權的Sony服務站聯絡，並提供5個字元的維修代碼。 範例：E 61 10

### 相關主題

- [組裝電視機](#)

## 關於訊息

操作時，下列其中一種訊息可能會在顯示屏上出現或者閃爍。

訊息	原因
CANNOT PLAY	<ul style="list-style-type: none"> <li>● 插入了不能播放的光碟。</li> <li>● 插入了區碼不受支援的DVD VIDEO。</li> </ul>
CODE 01/SGNL ERR	從連接電視機的HDMI IN (ARC)接頭輸入不支援的音訊訊號。(請參閱從系統聽不到電視機的聲音。[CODE 01]與[SGNL ERR]會出現在顯示屏上。)
DATA ERROR	<ul style="list-style-type: none"> <li>● 檔案是以不支援的格式所建立。</li> <li>● 副檔名與檔案格式不符。</li> </ul>
DEVICE ERROR	USB裝置無法辨識或連接未知裝置。
DEVICE FULL	USB裝置的記憶體已滿。
ERASE ERROR	USB裝置上的音訊檔案或資料夾刪除失敗。
FATAL ERROR	USB裝置在進行傳送或刪除作業時遭到卸除，而且可能已經損壞。
FOLDER FULL	因為資料夾數目已經達到上限，您無法傳送至USB裝置。
NoDEVICE	未連接USB裝置，或連接不支援的裝置。
NO DISC	系統中沒有光碟。
NO MUSIC	播放來源中沒有支援的音訊檔案。
NO SUPPORT	連接不支援的USB裝置，或USB裝置是透過USB集線器所連接。
NO VIDEO	播放來源中沒有支援的視訊檔案。
NOT USE	您嘗試在禁止執行特定操作的情況下執行該操作。
OVER CURRENT	偵測到來自 $\psi$ (USB) 連接埠的過電流。
PROTECT	USB裝置具有防止寫入保護。
PUSH STOP	您嘗試執行只有在停止播放時才能夠執行的操作。
READING	系統正在讀取光碟或USB裝置的資訊。部分操作不能使用。

訊息	原因
REC ERROR	傳送沒有開始、半途停止或者是無法執行。
TRACK FULL	因為檔案數目已經達到上限，您無法傳送至USB裝置。

5-013-980-61(1) Copyright 2020 Sony Corporation



家用音響系統  
MHC-V43D

## 電源沒有開啟。

- 檢查交流電源線是否確實連接至系統背面的AC IN插孔。

### 相關主題

- [將系統連接到交流電源插座上](#)
- [開啟電源](#)

家用音響系統  
MHC-V43D

## 系統已經進入待機模式。

- 這不是故障。大約15分鐘內沒有操作或者沒有音訊輸出時，系統就會自動進入待機模式。

### 相關主題

- [自動待機功能](#)

家用音響系統  
MHC-V43D

## 沒有聲音。

- 
- 調整音量。
  - 如果有任何選購設備，請檢查連接情形。
  - 開啟外接的設備。
  - 關閉系統，拔掉交流電源線，然後重新連接交流電源線並開啟系統。
- 

### 相關主題

- [將系統連接到交流電源插座上](#)
- [開啟電源](#)

家用音響系統  
MHC-V43D

## 有嚴重的嗡嗡聲或雜音。

---

- 將系統從雜音來源移開。
- 將系統連接到別的牆上電源插座上。
- 在交流電源線上安裝雜訊過濾器（非附件）。
- 關閉周邊的電器設備。
- 系統開啟時，可能可以聽到系統冷卻風扇產生的噪音。這不是故障。
- 系統要遠離霓虹燈或螢光燈。

家用音響系統  
MHC-V43D

## 遙控器沒有作用。

---

- 檢查電池極性。
  - 消除遙控器與系統之間的障礙物。
  - 將遙控器移近系統。
  - 將遙控器對準系統的感應器。
  - 更換電池 ( R03/AAA大小 ) 。
  - 將系統遠離螢光燈。
- 

### 相關主題

- [將電池插入遙控器](#)

家用音響系統  
MHC-V43D

## 電視機螢幕上的顏色不正常情形仍然存在。

- 將電視機關閉，等待 15至30分鐘之後再打開。如果顏色不正常的情形仍然存在，請將系統放置於距離電視機更遠的地方。

家用音響系統  
MHC-V43D

使用系統上的任何控制時，都會出現[CHILD LOCK]。

- 
- 將兒童鎖功能設為關閉。
- 

#### 相關主題

- [停用系統上的控制功能 \( 兒童鎖 \)](#)

家用音響系統  
MHC-V43D

## 系統開啟時聽到一個喀噠聲。

- 
- 這是操作音，例如系統開啟或關閉時發出的聲音。這不是故障。



**即使電視機開啟時，系統也沒有開啟。**

- 按住SHIFT並按下SETUP，然後將[HDMI設定] – [HDMI控制]設為[開]。電視機必須支援HDMI控制功能。如需詳細資訊，請參閱電視機的使用說明書。
- 檢查電視機的喇叭設定。系統電源與電視機的喇叭設定同步。如需詳細資訊，請參閱電視機的使用說明書。
- 如果上次聲音是從電視機的喇叭輸出，即使電視機開啟時，系統也不會開啟。

家用音響系統  
MHC-V43D

## 當電視機關閉時，系統也會關閉。

- 
- [HDMI設定]中的[待機與電視連結]設為[開]時，不論輸入為何，當您關閉電視機時，系統會自動關閉。

家用音響系統  
MHC-V43D

## 即使電視機關閉，系統也不會關閉。

- 不論輸入為何，如果要在您關閉電視機時自動關閉系統，請將[待機與電視連結]設為[開]。電視機必須支援HDMI控制功能。如需詳細資訊，請參閱電視機的使用說明書。

家用音響系統  
MHC-V43D

## 連接到HDMI OUT (TV) ARC接頭時沒有影像/聲音。

- 變更[HDMI設定] – [HDMI解析度]中的設定，可能可以解決問題。
- 連接到HDMI OUT (TV) ARC接頭的設備不符合音訊訊號的格式。在這種情況下，請將[HDMI設定] – [HDMI聲音]設為[PCM]。
- 請嘗試下列方法：
  - 關閉系統之後再打開。
  - 關閉連接的設備之後再打開。
  - 拔除HDMI纜線之後再將其連接回去。

## 電視機的聲音沒有從系統輸出。

- 檢查與系統及電視機連接的HDMI纜線或音訊纜線的類型和連接方式。
- 如果電視機與音訊回傳通道相容，請確認系統是否已連接至電視機的ARC相容HDMI IN接頭。若仍未輸出聲音或聲音中斷，請連接音訊纜線（非附件），按住SHIFT並按下SETUP，然後將[HDMI SETUP] – [AUDIO RETURN CHANNEL]設為[OFF]。
- 如果電視機與音訊回傳通道不相容，即使系統已連接至電視機的HDMI IN接頭，電視機聲音也不會從系統輸出。若要從系統輸出電視機聲音，請連接音訊纜線（非附件）。
- 將系統功能變更為[TV]。
- 增加系統的音量。
- 視電視機與系統的開啟順序而定，系統可能會靜音，而且[]（靜音）會在系統顯示屏上亮起。如果發生這種情形，請先開啟電視機再開啟系統。
- 將電視機的喇叭設定（BRAVIA）設為音響系統。關於如何設定電視機，請參考電視機的使用說明書。

### 相關主題

- [組裝電視機](#)

家用音響系統  
MHC-V43D

### 從系統聽不到電視機的聲音。[CODE 01]與[SGNL ERR]會出現在顯示屏上。

- 本系統只支援2聲道線性PCM格式。請檢查電視機上的音訊輸出設定，如果選擇的是自動模式，將其變更為PCM輸出模式。如需詳細資訊，請參閱電視機的使用說明書。
- 請檢查電視機上喇叭輸出設定是否設為使用外接喇叭。

家用音響系統  
MHC-V43D

## 聲音從系統和電視機輸出。

---

- 將系統或電視機的聲音靜音。
- 在電視機上將喇叭輸出變更為電視機喇叭或音響系統。

## HDMI控制功能無法正常運作。

- 檢查系統的連接情形。
- 在電視機上啟用HDMI控制功能。如需詳細資訊，請參閱電視機的使用說明書。
- 稍候片刻，然後再試一次。如果拔掉系統的電源插頭，需要稍候片刻之後才能進行操作。等待15秒鐘以上，然後再試一次。
- 確認連接至系統的電視機支援HDMI控制功能。
- HDMI控制功能可控制的裝置類型與數目受到下列HDMI CEC標準限制：
  - 燒錄裝置（Blu-ray Disc燒錄機、DVD燒錄機等）：最多3台裝置
  - 播放裝置（Blu-ray Disc播放機、DVD播放機等）：最多3台裝置（本系統使用其中一台）
  - 與調諧器有關的裝置：最多4台裝置
  - 音響系統（接收器/耳機）：最多1台裝置（由本系統使用）

### 相關主題

- [組裝電視機](#)



家用音響系統  
MHC-V43D

光碟托盤不能開啟而且[LOCKED]出現在顯示屏上。

- 
- 請就近與您的Sony經銷商或者當地經過授權的Sony服務站聯絡。

家用音響系統  
MHC-V43D

## 光碟托盤不能關上。

---

- 正確的裝入光碟。

家用音響系統  
MHC-V43D

## 光碟無法退出。

- 正在進行同步傳送或REC1傳送時不能退出光碟。按下 ■ ( 停止 ) 以取消傳送，然後按下系統上的 ▲ ( 開啟/關閉 ) 以退出光碟。
- 請就近與您的Sony經銷商聯絡。

家用音響系統  
MHC-V43D

## 沒有開始播放。

---

- 將標籤面朝上放入光碟。
  - 將光碟擦乾淨。
  - 重新裝入光碟。
  - 裝入本系統可以播放的光碟。
  - 取出光碟並將上面的濕氣擦掉，然後讓系統開機幾個小時，直到濕氣蒸發為止。
  - 插入了區碼不受支援的DVD VIDEO。
- 

### 相關主題

- [開啟電源](#)
- [關閉電源 \(待機模式\)](#)
- [與USB裝置連接](#)
- [可以在光碟/USB裝置上播放的光碟或檔案](#)

家用音響系統  
MHC-V43D

## 播放光碟時，聲音會跳音。

---

- 將光碟擦乾淨。
- 重新裝入光碟。
- 將系統移到沒有震動的地方。
- 將光碟更換為沒有瑕疵的光碟。

家用音響系統  
MHC-V43D

## 沒有從第一個曲目/檔案開始播放。

---

- 將播放模式設定為一般播放。
- 已經在光碟上選擇恢復播放。按下 ■ ( 停止 ) 兩次。然後按 ► ( 播放 ) 以開始播放。

家用音響系統  
MHC-V43D

**您無法執行某些功能，例如停止、鎖定搜尋、慢動作播放、反覆播放或隨機播放。**

- 
- 視光碟而定，您可能無法進行上述某些操作。請參閱光碟隨附的使用說明書。

家用音響系統  
MHC-V43D

## 檔案無法播放。

---

- 資料不是以支援的格式儲存。
- 確認您已經在播放前選擇了正確的MEDIA MODE設定。

5-013-980-61(1) Copyright 2020 Sony Corporation



家用音響系統  
MHC-V43D

## 名稱無法正常顯示。

- 
- ID3版本不是Version 1 ( 1.0/1.1 ) 或Version 2 ( 2.2/2.3 ) 。
  - 本系統可以顯示的字元碼如下：
    - 大寫字母 ( A到Z )
    - 數字 ( 0到9 )
    - 符號 ( < > \* + , [ ] \ \_ )

其他字元會以□顯示。

**[READING]**顯示很長時間，或者要花很長時間才能開始播放。

- 檔案結構極為複雜時，讀取過程可能要花費很長時間。

家用音響系統  
MHC-V43D

## 沒有影像。

---

- 檢查系統是否確實連接。
  - 如果HDMI纜線受損，請將其更換為新品。
  - 確認已將系統連接至電視機的HDMI IN接頭。
  - 確認電視機已經打開而且操作方式正確。
  - 確認已經根據電視機上的連接方式選擇輸入，以便能夠觀賞系統的影像。
  - ( 拉丁美洲、巴西、歐洲及俄國機型除外 )  
確認彩色系統已根據電視機的彩色系統正確設定。
- 

### 相關主題

- [組裝電視機](#)
- [使用HDMI控制功能](#)

家用音響系統  
MHC-V43D

## 出現影像雜訊。

---

- 將光碟擦乾淨。
  - ( 拉丁美洲、巴西、歐洲及俄國機型除外 )  
設定符合電視機的彩色系統。
- 
- 

## 相關主題

- [組裝電視機](#)

家用音響系統  
MHC-V43D

## 電視機畫面的長寬比無法變更。

---

- DVD VIDEO與視訊檔案上的長寬比為固定。
- 視電視機而定，您可能無法變更長寬比。

家用音響系統  
MHC-V43D

### 無法變更音軌、字幕或攝影機角度語言。

---

- 播放的DVD VIDEO上沒有記錄多語音軌、多語字幕或多角度。
- DVD VIDEO禁止變更設定。

家用音響系統  
MHC-V43D

## 字幕無法關閉。

- 
- DVD VIDEO禁止關閉字幕。

家用音響系統  
MHC-V43D

## 沒有開始播放。

- 
- 關閉系統，重新連接 USB 裝置，然後開啟系統。
  - 已經在 USB 裝置上選擇恢復播放。按下 ■（停止）兩次。然後按 ▶（播放）以開始播放。



## 播放沒有從第一個檔案開始進行。

- 將播放模式設定為一般播放。

家用音響系統  
MHC-V43D

## 檔案無法播放。

---

- 資料不是以支援的格式儲存。
- 確認您已經在播放前選擇了正確的MEDIA MODE設定。
- 以FAT16或FAT32以外的檔案系統格式化的USB裝置不受支援。  
本系統支援FAT16及FAT32，但是某些USB裝置可能不支援所有這些FAT。如需詳細資訊，請參閱各USB裝置的使用說明書或者與製造廠商聯絡。
- 如果使用分割的USB裝置，只有第一分割區上的檔案可以播放。

家用音響系統  
MHC-V43D

## 名稱無法正常顯示。

- ID3版本不是Version 1 ( 1.0/1.1 ) 或Version 2 ( 2.2/2.3 ) 。
- 儲存於USB裝置中的資料可能已經損毀，請再次執行傳送。
- 本系統可以顯示的字元碼如下：
  - 大寫字母 ( A到Z )
  - 數字 ( 0到9 )
  - 符號 ( < > \* + , [ ] \ \_ )

其他字元會以□顯示。

家用音響系統  
MHC-V43D

## USB播放時沒有聲音。

- USB裝置沒有正確地連接。關閉系統，重新連接USB裝置，然後開啟系統，查看[USB]是否出現在顯示屏上。

### 相關主題

- [開啟電源](#)
- [關閉電源 \(待機模式\)](#)
- [與USB裝置連接](#)
- [播放USB裝置](#)

家用音響系統  
MHC-V43D

## USB播放期間有噪音、跳音或者失真的聲音。

- 關閉系統，重新連接 USB裝置，然後開啟系統。
- 音樂資料本身包含噪音，或者聲音失真。噪音可能在傳送過程中進入。刪除檔案，然後再傳送一次。
- 音訊檔案編碼時使用的位元率很低。將具有較高位元率的音訊檔案傳送到USB裝置。

### 相關主題



- [開啟電源](#)
- [關閉電源 \(待機模式\)](#)
- [與USB裝置連接](#)

**[READING]**顯示很長時間，或者要花很長時間才能開始播放。

- 在下列情況中，讀取過程可能要花費很長時間。
  - USB裝置上有很多資料夾或檔案。如需詳細資訊，請參閱[可以在光碟/USB裝置上播放的光碟或檔案](#)中的“可播放檔案的注意事項”。
  - 檔案結構極為複雜。
  - 記憶體容量過多。
  - 內部記憶體已經分散化。

家用音響系統  
MHC-V43D

## [NO FILE]會顯示在顯示屏上。

- 系統已經進入軟體更新模式，所有控制（（電源）除外）都會停用。按下系統上的（電源）以取消軟體更新。

家用音響系統  
MHC-V43D

## [OVER CURRENT]會顯示在顯示屏上。

- 偵測到來自系統上  $\psi$  ( USB ) 連接埠的電流電平有問題。關閉系統並從連接埠卸除USB裝置。確認USB裝置沒有問題。如果這種顯示模式仍然存在，請就近與Sony經銷商聯絡。

### 相關主題

- [關閉電源 \( 待機模式 \)](#)



家用音響系統  
MHC-V43D

## USB裝置無法辨識。

---

- 關閉系統，重新連接 USB裝置，然後開啟系統。
  - USB裝置無法正確運作。關於如何處理這個問題，請參閱USB裝置隨附的使用說明書。
- 
- 

### 相關主題

- [開啟電源](#)
- [關閉電源 \(待機模式\)](#)
- [與USB裝置連接](#)

## 傳送造成錯誤。

- USB裝置沒有正確地格式化。如需格式化的方式，請參閱USB裝置的使用說明書。
- 關閉系統並卸除USB裝置。如果USB裝置附有電源開關，請在將USB裝置從系統卸除後，將其關閉再開啟。然後再次執行傳送。
- 如果重複進行傳送與刪除作業多次，USB裝置內的檔案結構會變得分散。關於如何處理這個問題，請參閱USB裝置隨附的使用說明書。
- USB裝置在傳送期間中斷連接或者關閉電源。刪除部分傳送的檔案，然後再次執行傳送。如果這樣無法解決問題，可能是USB裝置損壞。關於如何處理這個問題，請參閱USB裝置隨附的使用說明書。

家用音響系統  
MHC-V43D



## USB裝置上的音訊檔案或資料夾無法刪除。

---

- 檢查USB裝置是否有防止寫入保護。
- USB裝置在進行刪除作業時會中斷連接或關閉電源。刪除部分刪除的檔案。如果這樣無法解決問題，可能是USB裝置損壞。關於如何處理這個問題，請參閱USB裝置隨附的使用說明書。

家用音響系統  
MHC-V43D

## 無法執行配對。

- 僅按住系統上的BLUETOOTH/  PAIRING並無法執行配對。務必先啟用BLUETOOTH功能並按住BLUETOOTH/  PAIRING以執行配對。
- 將BLUETOOTH裝置移近系統。
- 如果系統附近有其他BLUETOOTH裝置，可能無法配對。遇到這種情況時，請關閉其他BLUETOOTH裝置。
- 在BLUETOOTH裝置上選擇系統名稱（本系統）時，務必要輸入正確的通行金鑰。

## 相關主題

- [與BLUETOOTH裝置配對及連接](#)

家用音響系統  
MHC-V43D

## BLUETOOTH裝置無法偵測到系統，或者[BT OFF]出現在顯示屏上。

- 將BLUETOOTH訊號設定為[BT ON]。

### 相關主題

- [開啟或關閉BLUETOOTH訊號](#)

家用音響系統  
MHC-V43D

## 無法連接。

- 
- 您嘗試連接的BLUETOOTH裝置不支援A2DP標準集，且不能與系統連接。
  - 啟用BLUETOOTH裝置的BLUETOOTH功能。
  - 從BLUETOOTH裝置建立連接。
  - 配對登錄資訊已經被刪除。  
再度執行配對操作。

---

### 相關主題

- [與BLUETOOTH裝置配對及連接](#)

家用音響系統  
MHC-V43D

## iPhone/iPod無法與系統連接。

- 本系統與iOS 11.0或更新版本相容。

5-013-980-61(1) Copyright 2020 Sony Corporation

家用音響系統  
MHC-V43D

## 聲音遺漏或波動，或者失去連接。

---

- 系統與BLUETOOTH裝置距離太遠。
  - 如果系統和BLUETOOTH裝置之間有障礙物，請移開或者避開障礙物。
  - 如果有會產生電磁輻射的設備，例如無線LAN、其他BLUETOOTH裝置或者附近有微波爐，請將它們移開。
  - 選擇適當的音訊編碼/解碼器選項。
- 

### 相關主題

- [選擇BLUETOOTH音訊串流播放音質（編碼/解碼器）](#)



家用音響系統  
MHC-V43D

## 在本系統上聽不到BLUETOOTH裝置的聲音。

- 請先在您的BLUETOOTH裝置上增加音量，然後用  (音量) +/- (系統上的VOLUME +/-) 調整音量。

家用音響系統  
MHC-V43D

### 有嚴重的嗡嗡聲、雜音或失真的聲音。

- 
- 如果系統和BLUETOOTH裝置之間有障礙物，請移開或者避開障礙物。
  - 如果有會產生電磁輻射的設備，例如無線LAN、其他BLUETOOTH裝置或者附近有微波爐，請將它們移開。
  - 降低連接BLUETOOTH裝置的音量。

## 有嚴重的嗡嗡聲或雜音、或者無法接收到電台。

- 正確地連接FM導線式天線。
- 變更天線的位置及其方向，以取得更好的接收情況。
- 關閉附近的電器設備。
- 視無線電波情況或者您當地的住家環境而定，無線電廣播可能會無法接收。

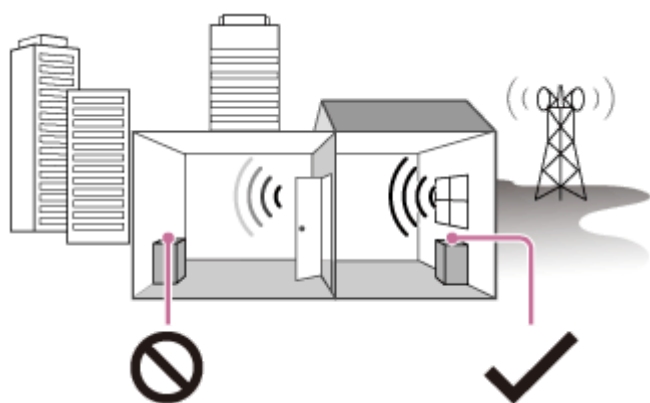

收訊不良：遠離窗戶，位於建築物之間等。



收訊良好：接近窗戶等。

家用音響系統  
MHC-V43D

## 立體聲FM接收出現雜訊。

- 若要降低收訊較弱的FM立體聲電台的靜電雜訊，反覆按下REPEAT/FM MODE，直到顯示屏上的[ST]燈光熄滅為止。您會失去立體聲效果，但是接收情況會改善。

### 相關主題

- [收聽FM收音機](#)

家用音響系統  
MHC-V43D

## 使用無線Party Chain功能時，BLUETOOTH裝置無法連接至系統。

- 連接所有系統之後，要在BLUETOOTH裝置與聚會主機之間執行配對及連接操作。

### 相關主題

- [使用多個音訊系統享受無線播放（無線Party Chain功能）](#)
- [終止無線Party Chain功能](#)

家用音響系統  
MHC-V43D

## 使用Stereo Pair功能時，BLUETOOTH裝置無法連接至系統。

- 連接兩組相同型號的系統之後，要在BLUETOOTH裝置與主系統之間執行配對及連接操作。

### 相關主題

- [透過兩組系統以無線方式聆聽音樂 \( Stereo Pair功能 \)](#)

家用音響系統  
MHC-V43D

## Voice Control無法正常運作。

---

- 縮短對著智慧型手機/iPhone麥克風說話的距離。
- 放慢語速、清楚發音。
- 降低周圍噪音。

家用音響系統  
MHC-V43D

## **Gesture Control無法啟用。**

- 
- 反覆按下系統上的GESTURE ON/OFF，直到GESTURE CONTROL指示燈亮起為止。
  - 確認兒童鎖功能沒有啟用。
- 
- 

### **相關主題**

- [停用系統上的控制功能 \( 兒童鎖 \)](#)



家用音響系統  
MHC-V43D

## **Gesture Control無法正常操作。**

---

- 執行擺動動作時，請將手接近GESTURE CONTROL感應器。
- 以較慢的速度執行擺動動作。
- 開始使用Gesture Control前，請選擇正確模式（PLAYBACK、DJ、SAMPLER或KARAOKE）。
- 在交流電源線上安裝雜訊過濾器（非附件）。
- 關閉周邊的電器設備。

家用音響系統  
MHC-V43D

## 麥克風沒有聲音。

---

- 調整麥克風音量。
- 確認麥克風已經正確地連接到系統上的MIC1或MIC2/GUITAR插孔。
- 確認麥克風已經開啟。

家用音響系統  
MHC-V43D

## 有音響反饋。

---

- 降低音量。
- 將麥克風與吉他遠離系統或者改變麥克風的方向。

家用音響系統  
MHC-V43D

## 播放時聲音失去立體音效。

---

- 關閉人聲衰減器。
  - 確認系統已適當連接。
- 
- 

### 相關主題

- [各種卡拉OK功能](#)

家用音響系統  
MHC-V43D

## 系統無法正常運作。

將系統重設為原廠預設設定。  
請使用系統上的控制功能執行這項操作。

**1** 從系統拔掉交流電源線，然後重新插回。

**2** 按  (電源) 以開啟系統。

**3** 按住GUITAR及MEGA BASS約3秒鐘。

系統上的所有指示燈都閃爍3秒鐘以上之後，所有使用者配置的設定，例如配對登記資訊，都會重設為原廠預設設定。

[RESET]會顯示在顯示屏上。

重設完成之後，系統會自動重新啟動。按  (電源) 以開啟系統。

所有使用者配置的設定，例如配對登記資訊，都會重設為原廠預設設定 (部分設定選單設定值除外)。若要重設所有設定選單設定值，請參閱[將設定選單的設定值恢復為預設值](#)。

### 相關主題

- [組裝電視機](#)

## 將設定選單的設定值恢復為預設值

您可以將設定選單的設定值（[視聽者控制]設定值除外）恢復為預設的設定值。

**1** 按住**SHIFT**，然後按下**SETUP**。

設定選單會出現在電視機螢幕上。

**2** 反覆按 **▲**（上）/**▼**（下）以選擇[系統設定]，然後按 **+**（輸入）。

**3** 反覆按 **▲**（上）/**▼**（下）以選擇[重新設定]，然後按 **+**（輸入）。

**4** 反覆按 **▲**（上）/**▼**（下）以選擇[YES]，然後按 **+**（輸入）。

需要幾秒鐘時間才能完成。重設系統時，請勿按下 **⏻**（電源）。

### 相關主題

- [組裝電視機](#)