

Sound Bar
BRAVIA Theatre Bar 9/BRAVIA Theatre Bar 8



Модел: YY2083C/ YY2082C

Изображенията и илюстрациите на BRAVIA Theatre Bar 9 в това помощно ръководство се използват с илюстративни цели, ако не е отбелязано.

Инсталирайте приложението на вашия смартфон и следвайте инструкциите на приложението, за да настроите системата от високоговорители



За да използвате системата от високоговорители с всички налични функции и подобрени характеристики, актуализирайте софтуера на системата от високоговорители и приложението “Sony | BRAVIA Connect” до последните версии.

HT-A9000/HT-A8000

Начин на употреба/части и контроли

[Относно приложението, което се изисква за използване на системата от високоговорители](#)

[Устройства, които са свързани към системата от високоговорители](#)

[Относно описанието на “Помощно ръководство”](#)

Части и контроли

- [Хоризонтален високоговорител](#)
- [Относно индикаторите](#)
- [Предоставено дистанционно управление](#)
- [Екран на дистанционното управление на приложението](#)

Първоначална настройка

[Проверка на съдържанието на пакета](#)

Монтиране на системата от високоговорители

- [Монтиране на хоризонталния високоговорител на стойка за телевизор и рафтове](#)
- [Монтиране на хоризонталния високоговорител на стена](#)
- [Използване на хоризонталния високоговорител и на високоговорителите по избор](#)
- [Когато използвате задните високоговорители SA-RS5 по избор](#)

[Свързване към телевизор](#)

[Ако телевизорът ви има S-CENTER SPEAKER IN жака](#)

[Свързване на AV устройство](#)

[Свързване към AC контакт](#)

[Извършване на първоначална настройка с приложението "Sony | BRAVIA Connect"](#)

Слушане на музика/звук

[Слушане на звука на телевизора](#)

[Възпроизвеждане на свързаното AV устройство](#)

[Регулиране на качеството на звука](#)

Слушане на музика/звук с BLUETOOTH® функцията

- [Слушане на музика чрез сдвояване на BLUETOOTH устройството, което се свързва за първи път](#)
- [Слушане на музика от сдвоеното BLUETOOTH устройство](#)

[Включване/изключване на безжичната функция](#)

Насладете се на 360 Reality Audio

- [Относно 360 Reality Audio](#)
- [Възпроизвеждане на 360 Reality Audio съдържание от свързаното AV устройство](#)

Насладете се на музика по мрежа

[Използване на Spotify](#)

[Използване на AirPlay](#)

Използване на системата от високоговорители чрез свързване с телевизор

[Управление на системата от високоговорители чрез свързване с телевизор \(функция "Control for HDMI"\)](#)

[Управление на системата от високоговорители чрез свързване с телевизор, съвместим с функцията "BRAVIA Sync"](#)

Промяна на настройките с приложението

[\[Wireless Speaker Settings\]](#)

[\[Sound Settings\]](#)

[\[HDMI Settings\]](#)

[\[Bluetooth Settings\]](#)

[\[System Settings\]](#)

[\[Network Settings\]](#)

[\[Easy Initial Setup\]](#)

[\[Software update\]](#)

[Спестяване на енергия в режим на готовност](#)

Отстраняване на неизправности

[Отстраняване на неизправности](#)

[Нулиране на системата от високоговорители](#)

Допълнителна информация

[Спецификации](#)

[Поддържани аудио формати](#)

[Поддържани HDMI видео формати](#)

[Търговски марки](#)

[Лицензи](#)

[Бележки относно употребата](#)

[Уеб сайт за обслужване на клиенти](#)

Sound Bar

BRAVIA Theatre Bar 9/BRAVIA Theatre Bar 8

Относно приложението, което се изисква за използване на системата от високоговорители

Използвайте смартфон с приложението “Sony | BRAVIA Connect”, инсталирано за извършване на първоначална настройка управление и операции, както и за конфигуриране на настройките на системата от високоговорители. Инсталирайте приложението “Sony | BRAVIA Connect” на вашия смартфон.



Използването на системата от високоговорители изисква интернет връзка.

За да използвате системата от високоговорители, свържете смартфона, на който е инсталирано приложението, към същата мрежа като тази на системата от високоговорители.

Приложението ви позволява да извършвате следната настройка и операции.

- Първоначална настройка на системата от високоговорители, включително мрежовата връзка, оптимизацията на съраунд звука и т.н.
- Операции, като например регулиране на силата на звука, избор на вход и др.
- Промяна на настройките на системата от високоговорители до желаните настройки
- Свързване на задните високоговорители и/или суббуфера по избор и извършване на първоначалната настройка
- Проверяване на оставащия капацитет на вградената акумулаторна батерия за задните високоговорители по избор
- Актуализиране на софтуера на системата от високоговорители до най-новата версия
- Проверяване на информацията за поддръжка и информацията за последната актуализация

Предоставеното дистанционно управление може да се използва само за извършване на операции и за промяна на настройки, използвани често, когато преглеждате съдържание.

Забележка

- За да използвате приложението се изисква акаунт и влизане.
- Ако не използвате приложението или системата от високоговорители за повече от 30 дни, може да се наложи да регистрирате отново системата от високоговорители в приложението.

Сродна тема

- [Предоставено дистанционно управление](#)
- [Екран на дистанционното управление на приложението](#)

Sound Bar

BRAVIA Theatre Bar 9/BRAVIA Theatre Bar 8

Устройства, които са свързани към системата от високоговорители

Системата от високоговорители поддържа базирани на обекти аудио формати, като например Dolby Atmos и DTS:X.

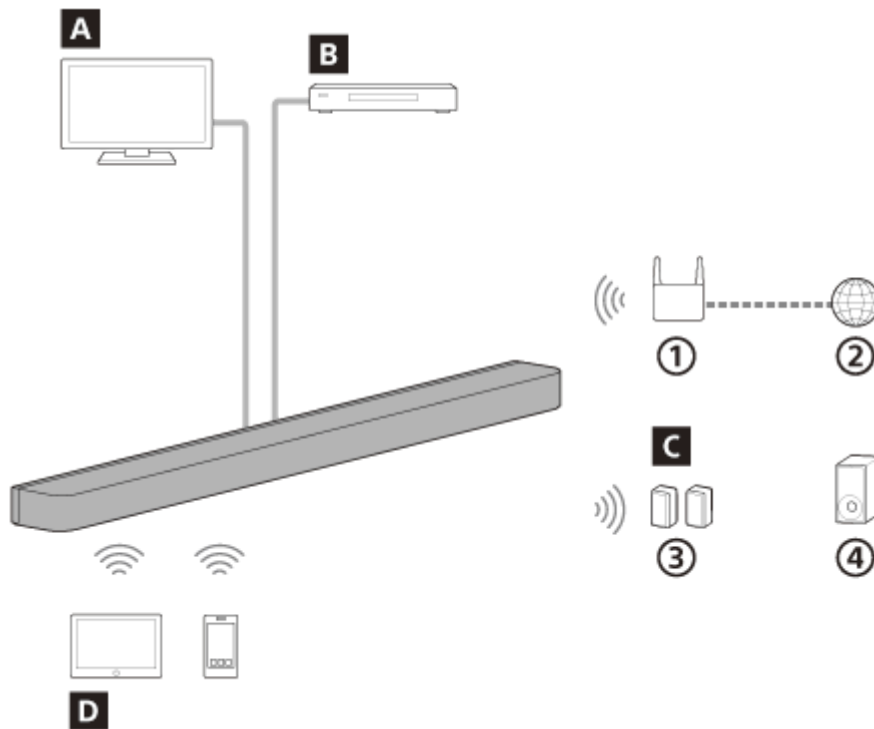

- ① Безжичен LAN рутер
- ② Интернет
- ③ Задни високоговорители
- ④ Субуфер

A Телевизор

Системата от високоговорители може да се използва за възпроизвеждане на звук на телевизор, като свържете системата от високоговорители и телевизора, който е съвместим с eARC или ARC, с помощта на HDMI кабел.

[Слушане на звука на телевизора](#)

B AV устройство (Blu-ray Disc™ плейър, приемник за цифрова телевизия, кабелна кутия, сателитна кутия, конзола за игри и др.)

Системата от високоговорители може да се използва за възпроизвеждане на звука на AV устройство, като свържете системата от високоговорители и AV устройството с помощта на HDMI кабел.

Системата от високоговорители може също да възпроизвежда звук на AV устройство, което е свързано към телевизора.

[Възпроизвеждане на свързаното AV устройство](#)

C Високоговорители по избор

С помощта на приложението задните високоговорители и субуферите по избор могат да бъдат свързани със системата от високоговорители и да бъдат конфигурирани.

За поддържаните задни високоговорители и субуфери по избор вижте уебсайта на Sony.

D Мобилно устройство

Системата от високоговорители може да се използва за възпроизвеждане на звук на мобилно устройство, като свържете системата от високоговорители и мобилното устройство с помощта на функцията BLUETOOTH.

Системата от високоговорители може също да се използва за поточно предаване на музика чрез свързване с мобилно устройство към същата мрежа като тази на системата от високоговорители.

[Слушане на музика чрез сдвояване на BLUETOOTH устройството, което се свързва за първи път](#)

TP1001325463

5-056-361-81(1) Copyright 2024 Sony Corporation

Sound Bar

BRAVIA Theatre Bar 9/BRAVIA Theatre Bar 8

Относно описанието на “Помощно ръководство”

Относно описанието на операциите

Това “Помощно ръководство” обяснява операциите на базата на следните предположения.

- Както системата от високоговорители, така и приложението “Sony | BRAVIA Connect”, имат най-новата версия на софтуера.
- Системата от високоговорители е свързана към съвместим с eARC или ARC телевизор чрез HDMI кабел и функциите “Control for HDMI” на системата от високоговорители и телевизора са активирани.
- Настройването на системата от високоговорители и телевизора (*) е завършено при следване на екрана на приложението “Sony | BRAVIA Connect”.

* Ако използвате съвместимо с BRAVIA приложение, както системата от високоговорители, така и приложението BRAVIA, могат да се контролират с екрана на дистанционното управление на приложението. Ако използвате други телевизори, само системата от високоговорители може да се контролира с екрана на дистанционното управление на приложението.

Относно илюстрацията на системата от високоговорители и думите, показвани в приложението

- Използват се изображения и илюстрации на BRAVIA Theatre Bar 9, освен ако с името на модела не се посочва друго.
- Буквите в [] (скоби) означават думите, които се показват на екрана на приложението “Sony | BRAVIA Connect”.

TP1001548909

Sound Bar

BRAVIA Theatre Bar 9/BRAVIA Theatre Bar 8

Хоризонтален високоговорител

Предна част

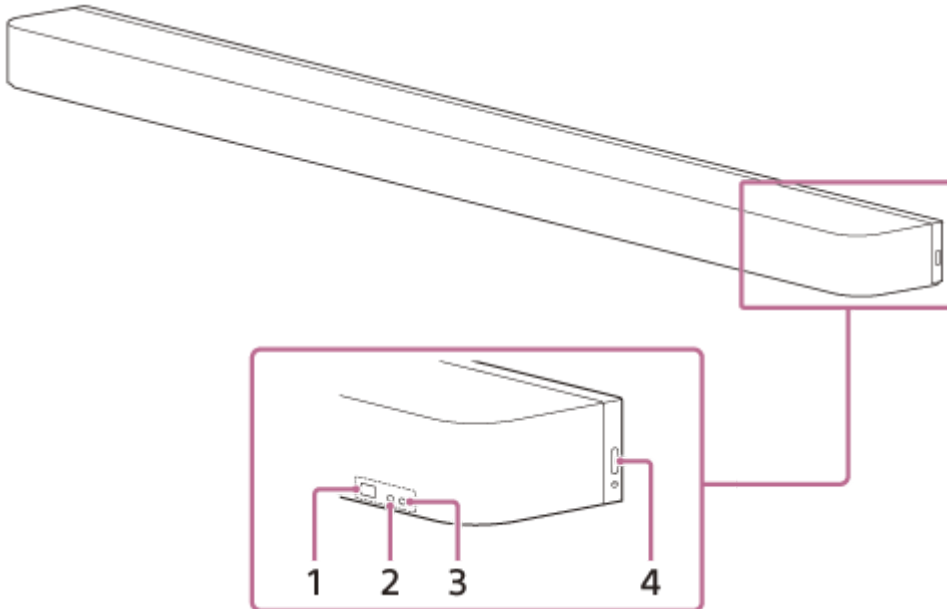

1. Сензор за дистанционното управление

Насочете дистанционното управление към сензора за дистанционно управление на хоризонталния високоговорител, за да управлявате системата от високоговорители.

2. Допълнителен индикатор за състоянието (бял)

Указва състоянието на системата от високоговорители чрез светване или мигане в бяло.

3. Основен индикатор за състоянието (цветен)

Указва състоянието на системата от високоговорители чрез светване или мигане в 5 цвята (бял/светлосин/син/зелен/червен).

4. (захранване)

Включва системата от високоговорители. Ако натиснете този бутон, когато системата от високоговорители е включена, системата от високоговорители се задава в режим на готовност.

Натиснете и задръжте за повече от 10 секунди, за да нулирате системата от високоговорители.

Задна част

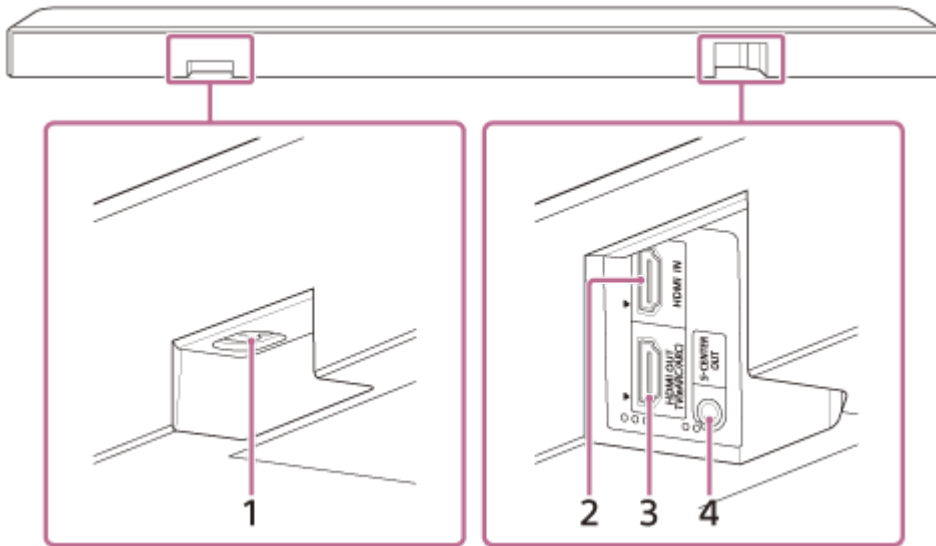

1. AC вход

2. HDMI IN жак

3. HDMI OUT (TV (eARC/ARC)) жак

Използвайте HDMI кабел, за да свържете телевизор, който разполага с HDMI входен жак. Системата от високоговорители е съвместима с eARC и ARC. ARC е функция, която изпраща звука на телевизор от HDMI жак на телевизора към AV устройство, като например системата от високоговорители, посредством HDMI кабел. eARC е разширена версия на ARC, която позволява предаването на базирано на обекти аудио и многоканално LPCM съдържание, което не може да бъде предадено с ARC.

4. S-CENTER OUT жак

Извежда звука на централната част на системата от високоговорители от телевизор, ако системата от високоговорители е свързана към телевизор с жак S-CENTER SPEAKER IN.

Съвет

- Има две тактилни точки, които са с размер около 1 mm и са близо до жак S-CENTER OUT. Има три тактилни точки, които са с размер около 1 mm и са близо до жак HDMI OUT (TV (eARC/ARC)). Използвайте ги като водачи по време на свързване.

Долна част

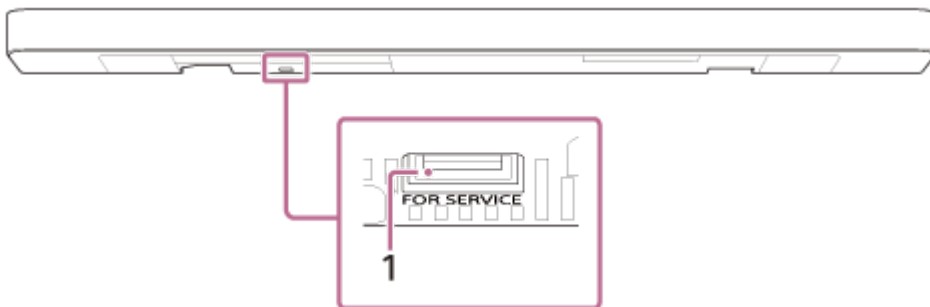

1. Порт FOR SERVICE

Сродна тема

- [Относно индикаторите](#)
- [Свързване към телевизор](#)
- [Ако телевизорът ви има S-CENTER SPEAKER IN жак](#)
- [Свързване на AV устройство](#)

- [Свързване към АС контакт](#)
- [Нулиране на системата от високоговорители](#)

TP1001325464

5-056-361-81(1) Copyright 2024 Sony Corporation

Sound Bar
BRAVIA Theatre Bar 9/BRAVIA Theatre Bar 8

Относно индикаторите

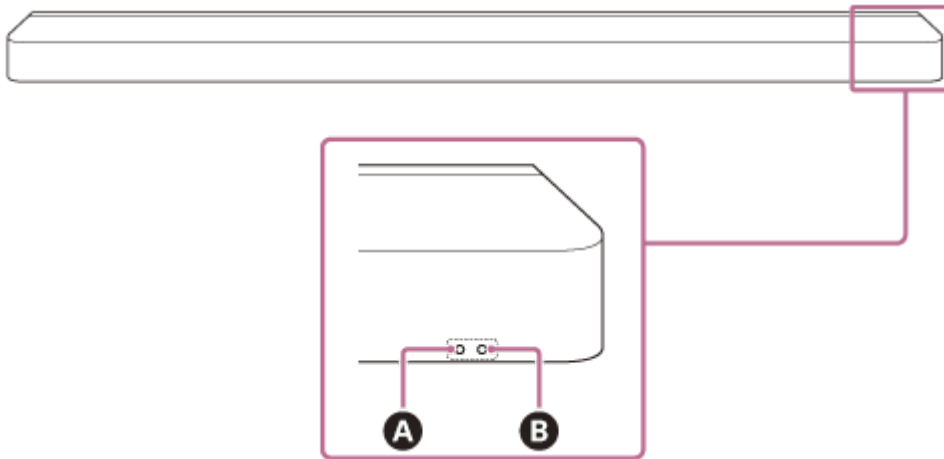

Има два индикатора, които указват състоянието на хоризонталния високоговорител.
Допълнителният индикатор за състоянието (бял) е вляво, а основният индикатор за състоянието (цветен) е вдясно.



- A** Допълнителен индикатор за състоянието (бял)
- B** Основен индикатор за състоянието (цветен)











Включване/изключване

B Основен индикатор за състоянието

- (изгасен)
Системата от високоговорители е изключена.
-   (мига бавно в бяло)
В процес на включване/изключване.

Аудио вход/заглушаване

B Основен индикатор за състоянието

-  (свети в бяло)
Избран е входът TV (eARC/ARC).
-  (свети в зелено)
Избран е входът HDMI.
-  (свети в синьо)
Избран е входът BLUETOOTH.
BLUETOOTH устройство е свързано към системата от високоговорители.
-  •   •  (мига двукратно с повторение в синьо)
Системата от високоговорители е в състояние на готовност за BLUETOOTH сдвояване.
-   (мига в синьо)
Свързването с BLUETOOTH устройството е в процес.
-  (свети в светлосиньо)

Избран е входът за мрежова услуга.

- (мига двукратно в бяло)
Превключването към входа TV (eARC/ARC) е в процес.
- (мига двукратно в зелено)
Превключването към HDMI входа е в процес.
- (мига двукратно в синьо)
Превключването към BLUETOOTH входа е в процес.
- (мига двукратно в светлосиньо)
Превключването към Spotify входа е в процес.
- (мига бавно последователно в бяло/синьо)
Системата от високоговорители е в процес на настройване. Възпроизвеждането на аудио не е налично.

A Допълнителен индикатор за състоянието

- (мига бавно в бяло)
Първоначалната настройка не е завършила в приложението или системата от високоговорители не е свързана към мрежа.
- (мига на всеки 4 секунди в бяло)
Системата от високоговорители е заглушена.

Обратна връзка за настройка/операция

A Допълнителен индикатор за състоянието

- (светва веднъж за по-дълго време в бяло)
Настройката е включена.
- · (мига двукратно в бяло)
Настройката е изключена.
- (светва веднъж за кратко в бяло)
Силата на звука се увеличава и намалява.
- (мига веднъж за по-дълго време в бяло)
Извършена е операция, при която бутон на дистанционното управление е натиснат за по-дълго време.
- (мига три пъти в бяло)
Операцията е невалидна. Например, настройката не може да се промени, силата на звука е в горната или долната граница и т.н.

Специални условия

B Основен индикатор за състоянието

- · · · · · (мига бързо в синьо)
Системата от високоговорители е в процес на регистриране в приложението.
- (мига последователно в бяло/синьо)
В ход е актуализиране на софтуера, връщане до първоначалните настройки и т.н.
- (мига в червено)
Установено е нещо необичайно или грешка. Следвайте стъпките в [“Отстраняване на неизправности”](#).

Sound Bar

BRAVIA Theatre Bar 9/BRAVIA Theatre Bar 8

Предоставено дистанционно управление

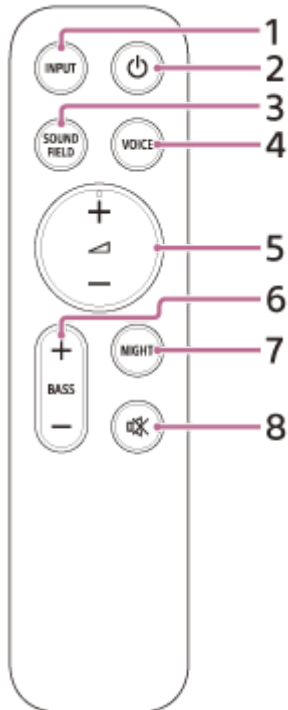

1. INPUT (Input)

Използва се за избор на входа за възпроизвеждане на системата от високоговорители. Входът се превключва всеки път, когато натиснете този бутон.

2. (захранване)

Превключва между включена и режим на готовност на системата от високоговорители.

3. SOUND FIELD (Sound field)

Включва/изключва ефекта на съраунд звук на системата от високоговорители.

4. VOICE (Voice mode)

Включва/изключва гласовия режим на системата от високоговорители.

Когато е свързан телевизор Sony, съвместим с функцията за свързване на системата от високоговорители, регулирането на гласа се включва/изключва вместо гласовия режим чрез избора на входа TV на системата от високоговорители.

5. (Volume) +(*)/-

Използва се за регулиране на силата на звука на системата от високоговорители.

6. BASS (Bass level) +/-

Използва се за регулиране на силата на басовия звук или на суббуфера по избор.

7. NIGHT (Night mode)

Включва/изключва нощен режим на системата от високоговорители.

8. (заглушаване)

Временно изключва звука на системата от високоговорители.

*  (Volume) + имат тактилна точка. Използвайте ги като водачи по време на работа.

Относно смяната на батериите за предоставеното дистанционно управление

Ако системата от високоговорители не реагира при работа с предоставеното дистанционно управление, сменете двете батерии с нови.

Използвайте батерии R03 или LR03 (размер AAA) за смяна.

За да отстраните капака на батерията, плъзнете го, докато натискате триъгълната маркировка на задната страна на дистанционното управление.

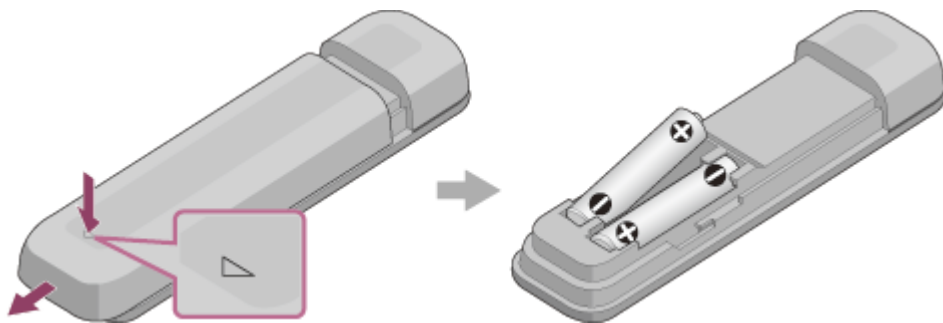

Ако дистанционното управление не работи правилно

- Насочете дистанционното управление към сензора за дистанционно управление на хоризонталния високоговорител.
- Отстранете всякакви препятствия между дистанционното управление и хоризонталния високоговорител.
- Проверете дали + и - на батерията са в правилната ориентация.
- Сменете двете батерии на дистанционното управление с нови, ако батериите са стари.
- Уверете се, че се натиска правилният бутон на дистанционното управление.

Сродна тема

- [Регулиране на качеството на звука](#)
- [Използване на Spotify](#)

TP1001325465

5-056-361-81(1) Copyright 2024 Sony Corporation

Sound Bar

BRAVIA Theatre Bar 9/BRAVIA Theatre Bar 8

Екран на дистанционното управление на приложението

Има два типа екрани на дистанционното управление на приложението.

Екран на дистанционното управление, който може да управлява само системата от високоговорители

Този екран се показва, когато несъвместим с приложението телевизор е свързан чрез HDMI кабела.

Екран на дистанционното управление, който може да управлява системата от високоговорители и BRAVIA

Този екран се показва, когато съвместима с приложението BRAVIA е свързана чрез HDMI кабела.

Следните елементи, които могат да се използват за управление на системата от високоговорители, се показват в [Remote], [Picture & Sound], [Audio output] и [Settings]. Ако телевизорът не е включен, ще се покаже екранът на дистанционното управление, който може да управлява само системата от високоговорители.

Елементи на екрана на дистанционното управление на приложението

- **[Remaining Battery Level]**(при свързване към вградените акумулаторни задни високоговорители по избор)
Показва се нивото на оставащия заряд на вградената акумулаторна батерия за задните високоговорители по избор.
- **Информация за възпроизвеждането/зоната за превключване на входа**
Текущо избраният вход и др. се показва в горната част на екрана. Следните информация и операции се показват при докосване на тази зона.
 - Метаданни за възпроизвеждане: име, изпълнител, албум, продължителност и др. на песента, която в момента се възпроизвежда.
 - Информация за поточно предаване: честота на входящия сигнал и др.
 - Аудио формат: аудио форматът на входящия сигнал (Dolby Atmos, DTS и т.н.), брой канали и др.
 - Име на BLUETOOTH устройството, свързано към системата от високоговорители
 - Бутони за управление на възпроизвеждането за BLUETOOTH устройството
 - Избор на вход (*)

* Когато съвместим с приложението телевизор е свързан към системата от високоговорители чрез HDMI кабел, входът TV може също да бъде избран.

- **[ (Захранване)]**
При натискане задава режим на готовност на системата от високоговорители, когато тя е включена.
- **[Night mode]**
Включва/изключва нощен режим на системата от високоговорители.
- **[Sound field]**
Включва/изключва ефекта на съраунд звук на системата от високоговорители.
- **[Voice mode]**
Включва/изключва гласовия режим на системата от високоговорители.
- **[Voice Zoom]**
Функцията е активирана, когато е свързан телевизор Sony, съвместим с функцията за свързване на системата от високоговорители. Когато на системата от високоговорители е избран входът TV, регулирането на гласа работи вместо гласовия режим.

- **[Volume]**
Използва се за регулиране на силата на звука на системата от високоговорители.
- **[Rear level]**
Използва се за регулиране на силата на звука на задните високоговорители.
- **[Bass level]**
Използва се за регулиране на силата на басовия звук или на суббуфера по избор.
- **[Audio]**
Когато към системата от високоговорители има входящ двоен аудио (двоен моно) сигнал, аудиото, което искате да чуете, може да бъде избрано.

Забележка

- Системата от високоговорители поддържа превключване на двойно аудио (двойно моно). При превключване на мултиплекс излъчвания, различни от двойно аудио, като например стерео дуплекс аудио (двойно стерео), превключете аудио сигнала на устройството с цифров тюнер, като например телевизор. За подробности вижте инструкциите за експлоатация, предоставени с устройството с цифров тюнер.

- **[Viewing Position]**
Звуковото поле може да бъде оптимизирано спрямо позицията за гледане. Функцията не може да се използва, ако позицията за гледане не е измерена точно от първоначалната настройка или [Sound Field Optimization](**).

** Показва се, когато натиснете [Settings] – [Sound Settings] – [Sound Field Optimization] на екрана на дистанционното управление на приложението.

- **[Settings]**
Използва се за конфигуриране на настройките на системата от високоговорители.

Забележка

- Ако реакцията на управлението е слаба, проверете Wi-Fi връзката между смартфона и системата от високоговорители.

Сродна тема

- [Регулиране на качеството на звука](#)

TP1001548910

Sound Bar

BRAVIA Theatre Bar 9/BRAVIA Theatre Bar 8

Проверка на съдържанието на пакета

Ако липсва някой от предоставените артикули, консултирайте се с най-близкия търговец на Sony. Числата в () указват предоставеното количество.

Наличността и количеството на предоставените артикули варират в зависимост от държавата/региона на покупка. Вижте "Информация за продукта", включена с вашия продукт, за да потвърдите наличността и количеството на предоставените артикули.

- Хоризонтален високоговорител (1)



- Дистанционно управление (1)



- Батерии (2)



- Кабел за режим на ТВ централен говорител (1)



- HDMI кабел (поддържа се предаване 4K, 8K) (1)



- AC захранващ кабел (1)



- Крачета (2)



- Скоби за монтиране на стена (2)



- Винтове (2)



- ШАБЛОН ЗА МОНТИРАНЕ НА СТЕНА (1)
- Документи (1 комплект)

Части, включени само в някои държави/региони

- Конекторен AC адаптер (1)

TP1001548908

5-056-361-81(1) Copyright 2024 Sony Corporation

Sound Bar

BRAVIA Theatre Bar 9/BRAVIA Theatre Bar 8

Монтиране на хоризонталния високоговорител на стойка за телевизор и рафтове

Монтирайте хоризонталния високоговорител в свободно пространство пред телевизора така, че горната част на хоризонталния високоговорител да припокрива телевизора и да не скрива екрана на телевизора или сензора за дистанционното управление на телевизора.

Ако хоризонталният високоговорител може да се монтира, без да пречи на краката на телевизора

Пример за монтаж с телевизор с два крака за телевизор от всяка страна

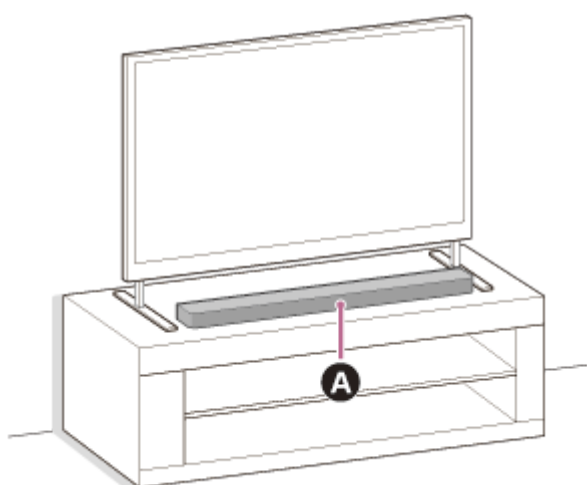

A Хоризонтален високоговорител

Пример за монтаж с телевизор с широки крака за телевизор в центъра

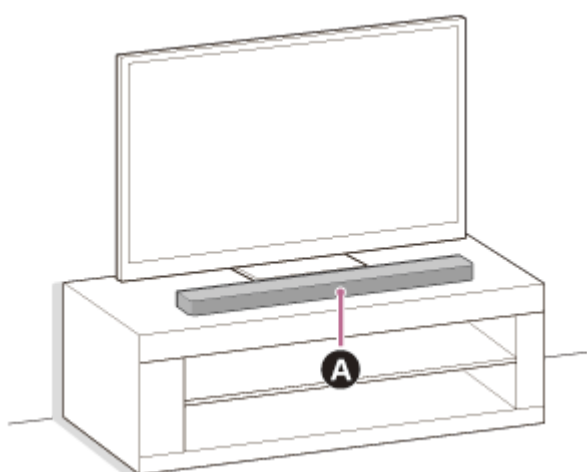

A Хоризонтален високоговорител

Ако хоризонталният високоговорител не може да се монтира, понеже пречи на краката на телевизора

Когато прикрепите предоставеното краче към хоризонталния високоговорител, хоризонталният високоговорител може да се повдигне над монтажната повърхност, като по този начин се избягва пречката с краката на телевизора. Закрепването на крачето не подобрява качеството на звука.

Ако размерът на крака на телевизора отговаря на следното, системата от високоговорители може да се монтира чрез закрепване на крачето.

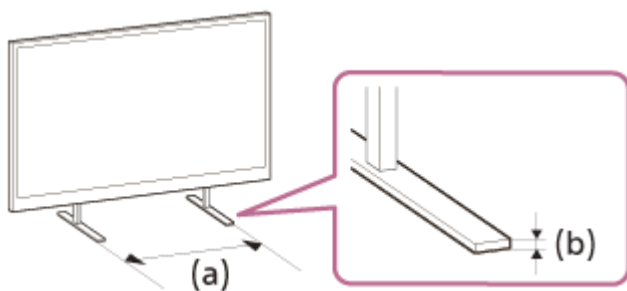

(a) Разстояние между краката на телевизора: 800 mm или по-малко

(b) Височина на крака на телевизора: 8,5 mm или по-малко

1. Подгответе необходимите.

- Крачета (2) (предоставени)



- Винтове (2) (предоставени)



- Отвертка Phillips (не е предоставена)

2. Прикрепете крачето към хоризонталния високоговорител.

Монтирайте крачето по следната процедура.

- Поставете хоризонталния високоговорител с обърната нагоре долна страна.
- Позиционирайте крачето, като поставите издадената част на вътрешната страна на крачето в отвора за изпъкналата част на крачето до отвора за винт на хоризонталния високоговорител.
- Закрепете крачето с винта.

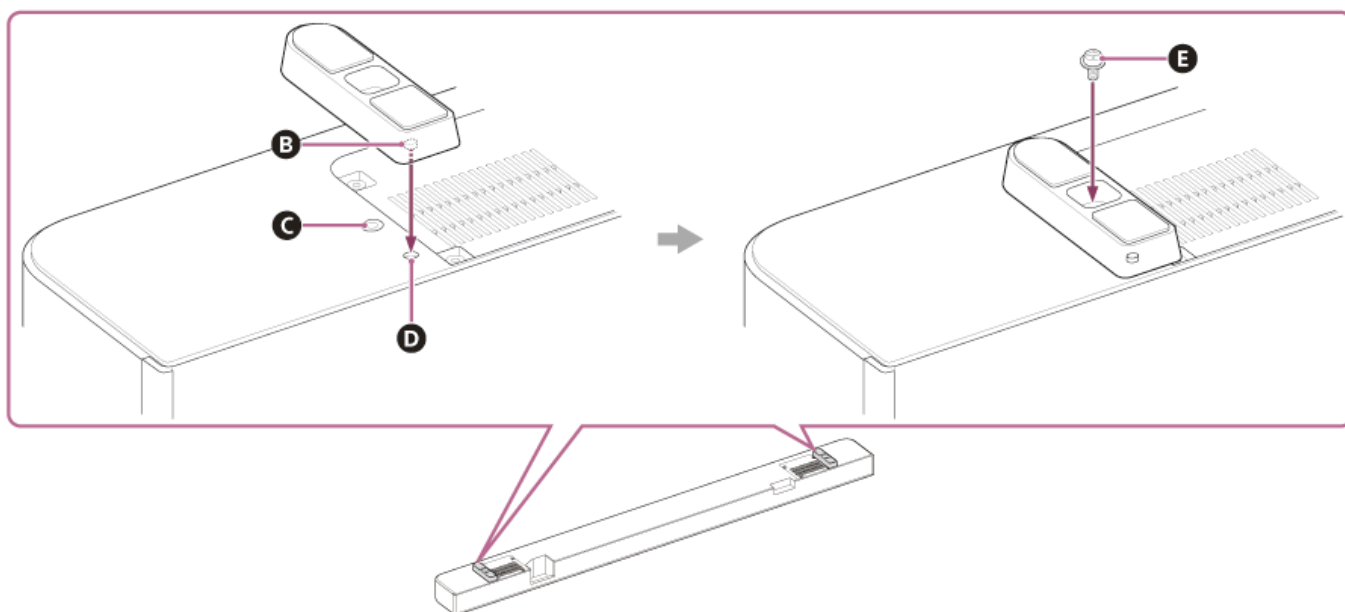

- **B** Издадена част
- **C** Отвор за винт
- **D** Отвор за издадената част на крачето
- **E** Винт (предоставен)

3. Монтиране на хоризонталния високоговорител.

Внимавайте да не покриете сензора за дистанционно управление на телевизора с хоризонталния високоговорител.

След монтирането проверете дали телевизорът може да се включва/изключва с дистанционното управление на телевизора.

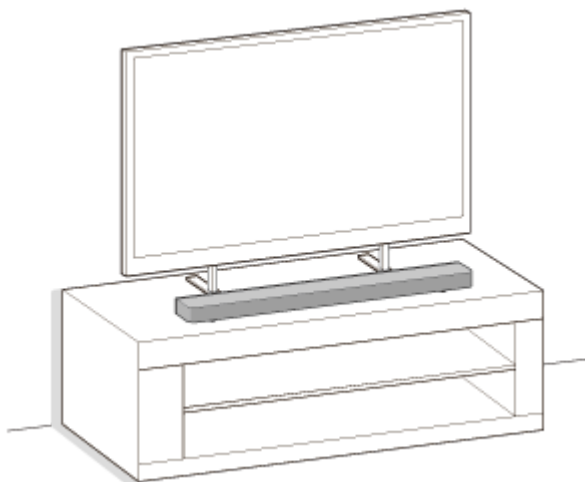

4. Извършете [Sound Field Optimization](*) в приложението в следните случаи.

- Когато промените позицията и метода на монтиране на системата от високоговорители, както и на задните високоговорители и суббуфера по избор
- Когато промените средата на гледане, като например промяна на разположението на мебелите
- Когато промените ежедневната позиция на гледане

* Показва се, когато натиснете [Settings] – [Sound Settings] – [Sound Field Optimization] на екрана на дистанционното управление на приложението.

Забележка

- Не поставяйте в близост до системата от високоговорители метални обекти. Възможно е безжичните функции да станат нестабилни.
- Не покривайте горната част на хоризонталния високоговорител. Това може да доведе до смущения на звука, извеждан от горната част на хоризонталния високоговорител.
- На задната част на хоризонталния високоговорител има вентилационни отвори. Поставете хоризонталния високоговорителя далеч от телевизор или стена на разстояние от 10 mm или повече.

TP1001548911

Sound Bar

BRAVIA Theatre Bar 9/BRAVIA Theatre Bar 8

Монтиране на хоризонталния високоговорител на стена

Монтирайте хоризонталния високоговорител под монтирания на стена телевизор.

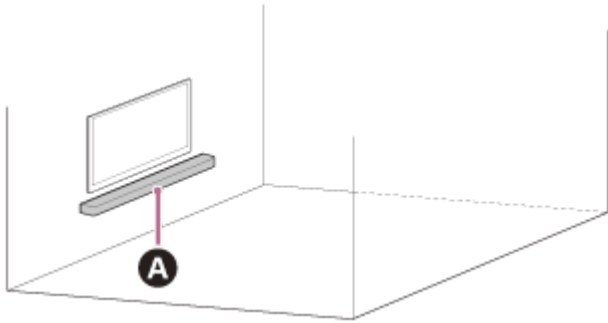

A Хоризонтален високоговорител

Забележка

- Уверете се, че използвате предоставените скоби за монтиране на стена, когато монтирате хоризонталния високоговорител на стена. Не монтирайте хоризонталния високоговорител директно на стена. Това може да доведе до значително повишаване на температурата вътре в хоризонталния високоговорител и да причини повреда на хоризонталния високоговорител или неизправност.
- Прикрепете скобите за монтиране на стена плътно върху подсилена стена.
- Помолете търговец на Sony или лицензиран изпълнител да монтира хоризонталния високоговорител надеждно с оглед на всички мерки за безопасност.
- Sony не носи отговорност за Происшествия или щети, причинени от неправилен монтаж, липса на стабилност на монтажа, неправилна употреба или природно бедствие.
- С оглед на безопасността е необходимо двама или повече души да окачват хоризонталния високоговорител.

1 Подгответе два винта (не са предоставени), които са подходящи за отворите на скобата за монтиране на стена (предоставена).

Типът и дължината на винтовете трябва да се избират според стената, на която ще се монтират.

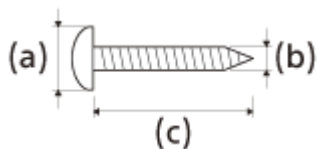

(a) 6 mm до 9,5 mm

(b) 4 mm

(c) По-дълъг от 30 mm (прибл.)

Референция: отвор на скобата за монтиране на стена

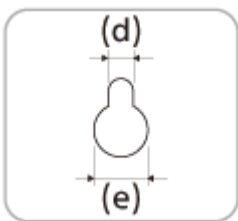

(d) 5,0 mm

(e) 10 mm

Забележка

- Подгответе винтове (не са предоставени), които са подходящи за материала и стабилността на стената. Винтът може да повреди стената в зависимост от материала на стената.

2 Измерете дълбочината на монтирания телевизор (f) и вижте какво разстояние е необходимо между долната част на телевизора и горната част на хоризонталния високоговорител (g).

Разстоянието е необходимо, за да се гарантира, че телевизорът не смущава изходящия съраунд звук от хоризонталния високоговорител към тавана.

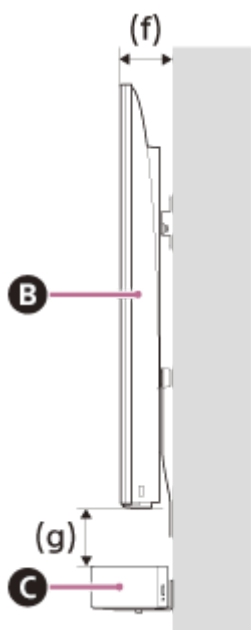

B Телевизор

C Хоризонтален високоговорител

Дълбочина на монтирания телевизор (f)	Необходимото разстояние между долната част на телевизора и горната част на хоризонталния високоговорител (g)
По-къс от 85 mm	120 mm или по-дълъг
85 mm или по-дълъг	200 mm или по-дълъг

3 Подравнете вертикалната линия над “ ↑ ① ЦЕНТРАЛНА ЛИНИЯ НА ТЕЛЕВИЗОРА”, отпечатана на ШАБЛОН ЗА МОНТИРАНЕ НА СТЕНА (предоставен), с центъра на широката част на телевизора ви.

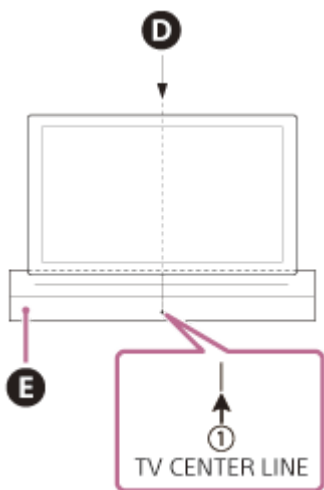

- D** Център на телевизора
- E** ШАБЛОН ЗА МОНТИРАНЕ НА СТЕНА

4 Подравнете “ ←② ГОРНАТА ЛИНИЯ НА ХОРИЗОНТАЛНИЯ ВИСОКОГОВОРИТЕЛ”, отпечатана на ШАБЛОН ЗА МОНТИРАНЕ НА СТЕНА, с долната част на необходимото разстояние между долната част на телевизора и горната част на хоризонталния високоговорител (g), измерено в стъпка 2, след това залепете ШАБЛОН ЗА МОНТИРАНЕ НА СТЕНА на стената с налично в търговската мрежа тиксо и др.

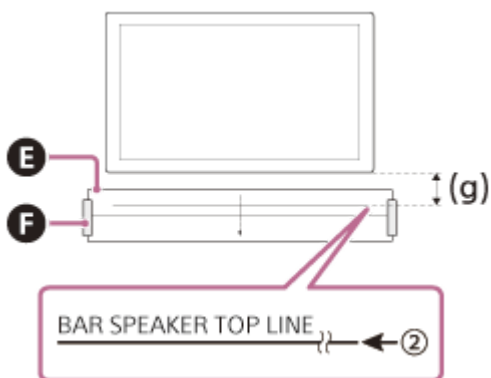

- E** ШАБЛОН ЗА МОНТИРАНЕ НА СТЕНА
- F** Тиксо и др.

Забележка

- Когато залепяте ШАБЛОН ЗА МОНТИРАНЕ НА СТЕНА на стената, изгладете го напълно.

5 Завийте добре винтовете, подготвени в стъпка 1, в маркировките за винтовете на “ ←③ ЛИНИЯ НА ВИНТОВЕТЕ”, отпечатана на ШАБЛОН ЗА МОНТИРАНЕ НА СТЕНА.

BRAVIA Theatre Bar 9

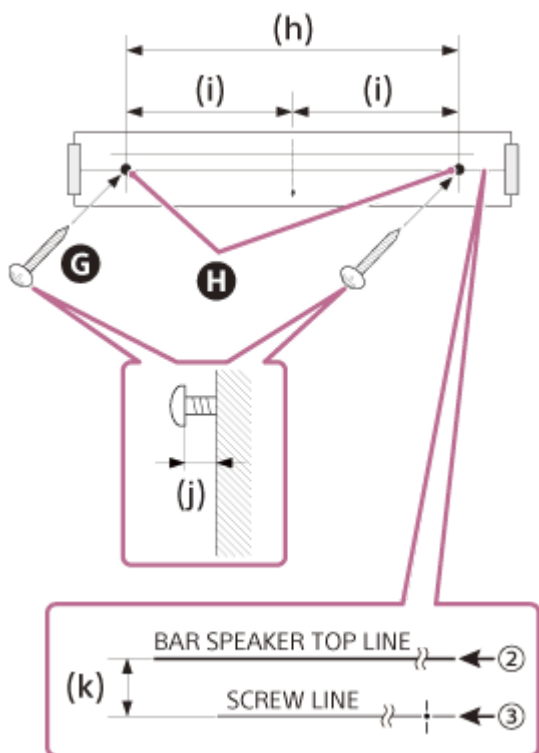

- G** Винтовe
- H** Маркировки
- (h) 1 056 mm
- (i) 528 mm
- (j) 3,5 mm до 4,5 mm
- (k) 30 mm

BRAVIA Theatre Bar 8

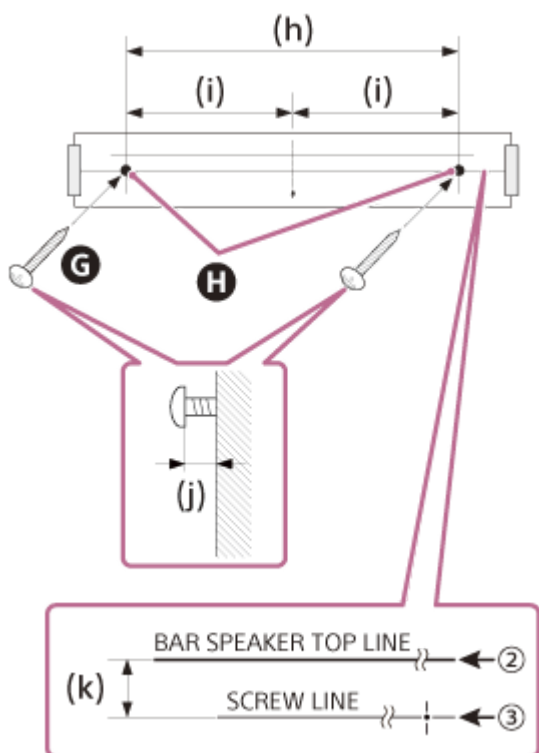

- G** Винтовe
- H** Маркировки
- (h) 876 mm
- (i) 438 mm
- (j) 3,5 mm до 4,5 mm

(k) 30 mm

Забележка

- Завийте добре винтовете в стенната греда.

6 Отстранете ШАБЛОН ЗА МОНТИРАНЕ НА СЕНА.

7 Окачете скобите за монтиране на стена (предоставени) на винтовете, след това затегнете винтовете, за да фиксирате скобите за монтиране на стена към стената.

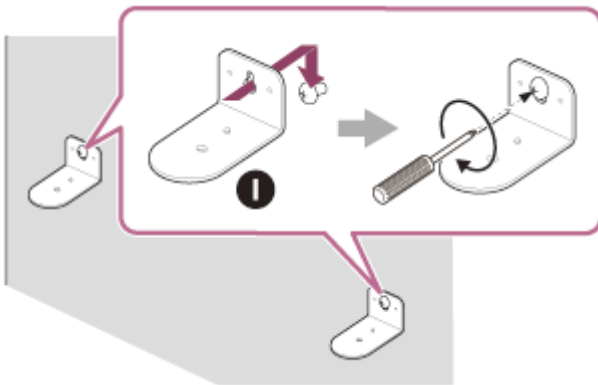

I Скоба за монтиране на стена

8 Свържете кабелите към хоризонталния високоговорител.

1. Свържете HDMI кабела (предоставен) към жака HDMI OUT (TV (eARC/ARC)) на хоризонталния високоговорител.
2. Свържете AC захранващия кабел (предоставен) към AC входа на хоризонталния високоговорител.

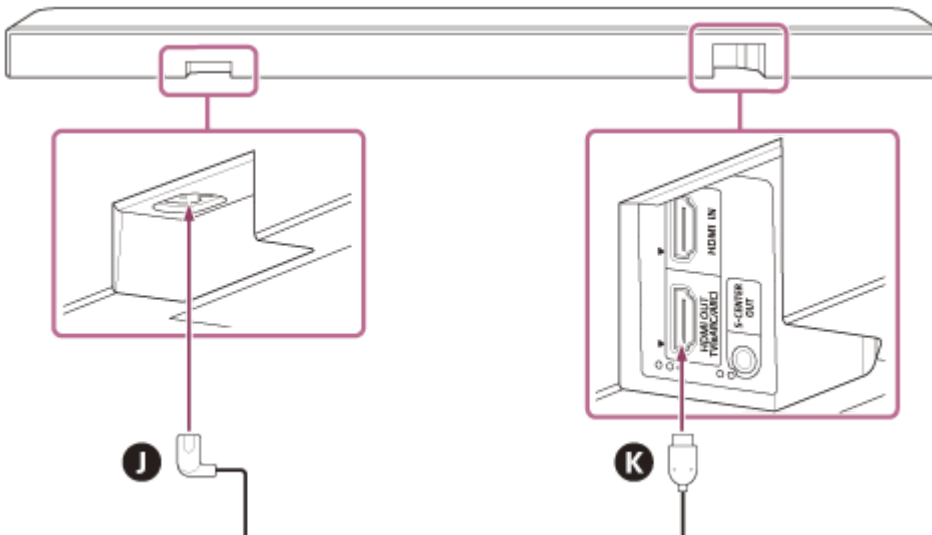

J AC захранващ кабел

K HDMI кабел

9 Поставете хоризонталния високоговорител на скобите за монтиране на стена.

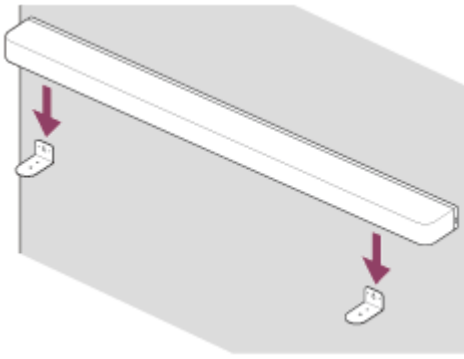

- 10** Подравнете позициите на отворите за винт на долната част на хоризонталния високоговорител и отворите на скобата за монтиране на стена, след това фиксирайте хоризонталния високоговорител към скобите за монтиране на стена, като завиете добре винтовете (предоставени).

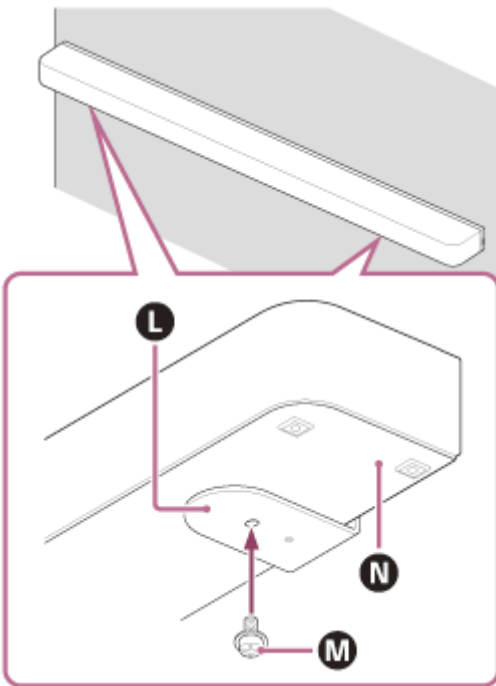

- L** Скоба за монтиране на стена
- M** Винт
- N** Долна част на хоризонталния високоговорител

- 11** Свържете HDMI кабела (предоставен), свързан към хоризонталния високоговорител, към входния eARC/ARC HDMI жак на телевизора.
- 12** Свържете AC захранващия кабел, свързан към хоризонталния високоговорител, към AC контакта.
- 13** Извършете [Sound Field Optimization](*) в приложението в следните случаи.

- Когато променят позицията и метода на монтиране на системата от високоговорители, както и на задните високоговорители и суббуфера по избор
- Когато променят средата на гледане, като например промяна на разположението на мебелите
- Когато променят ежедневната позиция на гледане

* Показва се, когато натиснете [Settings] – [Sound Settings] – [Sound Field Optimization] на екрана на дистанционното управление на приложението.

Вижте инструкциите за експлоатация на високоговорителите по избор.

Сродна тема

- [Свързване към телевизор](#)
- [Свързване към АС контакт](#)

TP1001325468

5-056-361-81(1) Copyright 2024 Sony Corporation

Sound Bar
BRAVIA Theatre Bar 9/BRAVIA Theatre Bar 8

Използване на хоризонталния високоговорител и на високоговорителите по избор

Монтиране

Монтирайте високоговорителите по избор, като имате предвид позицията, на която са монтирани телевизорът и хоризонталният високоговорител.

Пример за монтиране на хоризонталния високоговорител на стойка за телевизор и рафтове

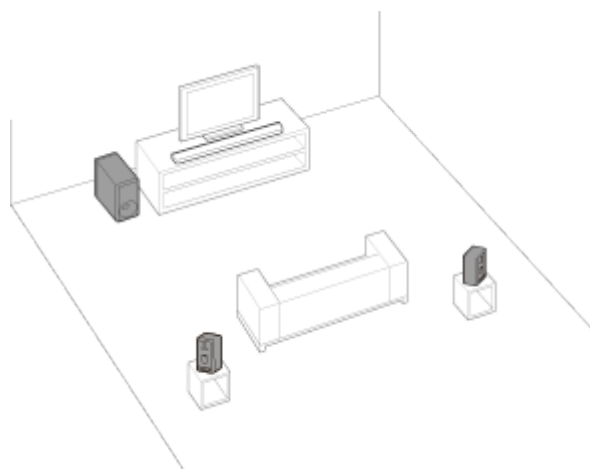

Пример за монтиране на хоризонталния високоговорител на стена

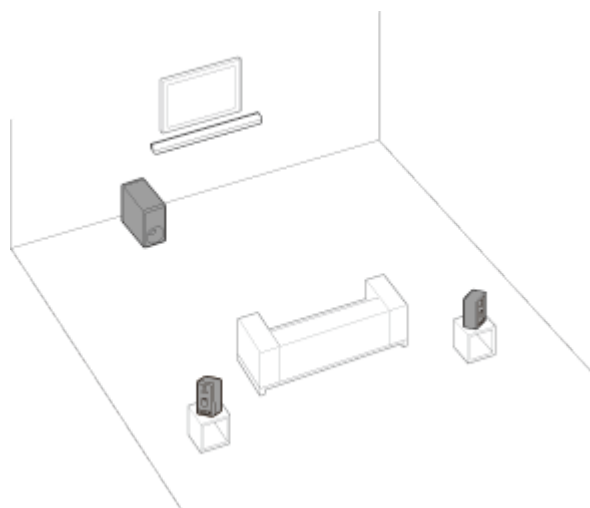

Настройване

Ако все още не сте започнали застръйването на системата от високоговорители

Използвайте приложението, за да стартирате настройването за системата от високоговорители и високоговорителите по избор. По време на процеса на настройване приложението ще ви упътва за свързването на високоговорителите по избор.

Ако вече сте завършили настройването на системата от високоговорители

Настройване на високоговорителите по избор на екрана на дистанционното управление на приложението.

Проверете [Settings] - [Wireless Speaker Settings] - [Wireless Speaker Connection] на екрана на дистанционното управление на приложението.

Забележка

- Няма да се извежда аудио, докато не приключи настройването на високоговорителите по избор в приложението.
- Може да се изисква актуализиране на софтуера, когато използвате системата от високоговорители с високоговорителите по избор. Извършете актуализация на софтуера, докато системата от високоговорители и високоговорителите по избор са свързани към източник на захранване.

Ако промените метода на монтиране или позицията на системата от високоговорители или високоговорителите по избор

Извършете [Sound Field Optimization](*) в приложението в следните случаи.

- Промяна на позицията и метода на монтиране на системата от високоговорители, както и на задните високоговорители и суббуфера по избор
- Когато променят ежедневната си позицията на гледане
- Когато променят средата на гледане, като например промяна на разположението на мебелите

* Показва се, когато натиснете [Settings] – [Sound Settings] – [Sound Field Optimization] на екрана на дистанционното управление на приложението.

Сродна тема

- [Когато използвате задните високоговорители SA-RS5 по избор](#)
- [\[Sound Settings\]](#)

TP1001325469

Sound Bar

BRAVIA Theatre Bar 9/BRAVIA Theatre Bar 8

Когато използвате задните високоговорители SA-RS5 по избор

Разделът описва как да използвате системата от високоговорители в комбинация със задните високоговорители SA-RS5 по избор.

Монтиране

За монтирането вижте инструкциите за експлоатация, предоставени с SA-RS5.

Свържете SA-RS5 към системата от високоговорители.

Настройте системата от високоговорители, като следвате инструкциите в “Настройване” на [“Използване на хоризонталния високоговорител и на високоговорителите по избор”](#).

SA-RS5 има вградена акумулаторна батерия. Ако SA-RS5 се изключи, докато се използва на захранване от батерията, връзката към системата от високоговорители ще бъде прекъсната. Натиснете бутона за захранването на SA-RS5, за да свържете отново системата от високоговорители, като индикаторът за захранването на SA-RS5 светва в зелено.

Промяната на местоположението или средата на гледане на системата от високоговорители или SA-RS5

Извършете [Sound Field Optimization] (*) в приложението “Sony | BRAVIA Connect” в следните случаи.

- Промяна на позицията и метода на монтиране на системата от високоговорители, както и на задните високоговорители и суббуфера по избор
- Когато промените ежедневната си позицията на гледане
- Когато промените средата на гледане, като например промяна на разположението на мебелите

* Показва се, когато натиснете [Settings] – [Sound Settings] – [Sound Field Optimization] на екрана на дистанционното управление на приложението.

Временна промяна на позицията на SA-RS5

Натиснете бутона OPTIMIZE, когато промените временно позицията на SA-RS5.

Натиснете бутона OPTIMIZE, за да извършите лесно корекция на позицията за SA-RS5.

Когато сте приключили използването на временната позиция, върнете SA-RS5 към оригиналната им позиция и натиснете бутона OPTIMIZE отново. Когато натискате бутона OPTIMIZE при включени и двете SA-RS5, натиснете бутона OPTIMIZE на някоя от тях.

Пример за временна промяна на позицията на заден високоговорител SA-RS5

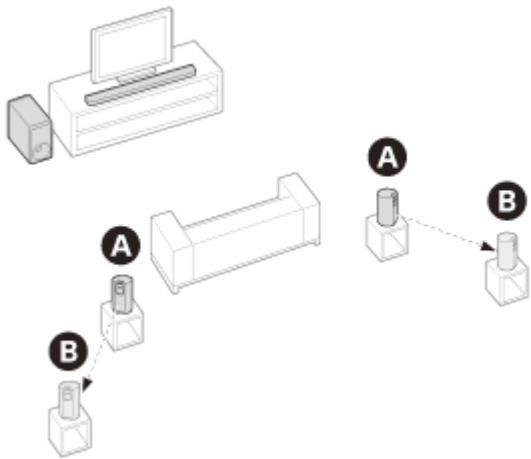

- A** Позиция, в която SA-RS5 са нормално разположени
- B** Позиция, в която SA-RS5 са временно преместени

TP1001548912

5-056-361-81(1) Copyright 2024 Sony Corporation

Свързване към телевизор

- 1 **Свържете HDMI IN жак, съвместим с eARC/ARC на телевизора, и HDMI OUT (TV (eARC/ARC)) жака на системата от високоговорители посредством HDMI кабела (предоставен).**

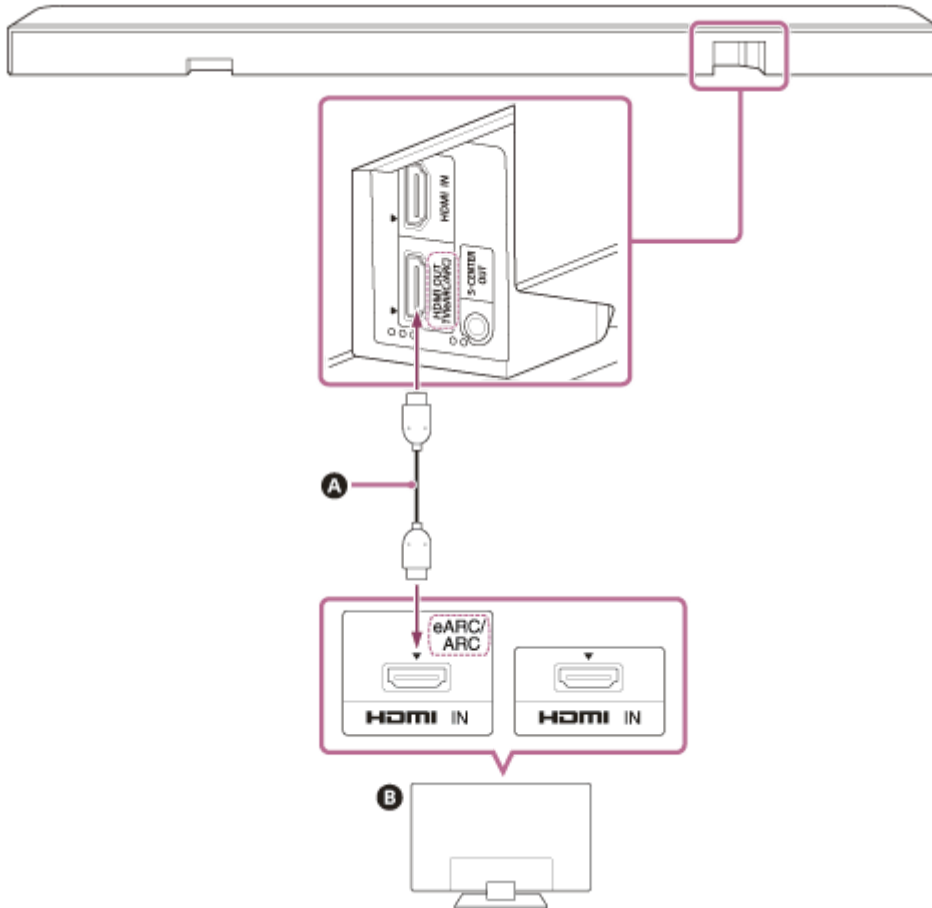

- A** HDMI кабел (предоставен)
- B** Телевизор

- 2 **Променете настройките на телевизора така, че звукът на телевизора да може да се извежда от системата от високоговорители.**

В зависимост от телевизора ви това може да се настройва автоматично, когато системата от високоговорители е свързана. За подробности вижте инструкциите за експлоатация на телевизора си.

- 3 **Активирайте eARC и на системата от високоговорители, и на телевизора.**

Ако телевизорът, който е свързан със системата от високоговорители, е съвместим с eARC/ARC, функцията eARC е налична.

За да се наслаждавате на висококачествени аудио формати, като например Dolby Atmos, възпроизведени на външно устройство, свързано към телевизора, проверете дали настройката eARC е активирана на системата от високоговорители и телевизора.

- eARC настройка за телевизора: вижте инструкциите за експлоатация на телевизора ви.
- eARC настройка за системата от високоговорители: настройката е активирана по подразбиране.

Забележка

- Проверете дали конекторите са поставени плътно.
- Ако системата от високоговорители не е свързана към съвместим с eARC/ARC HDMI вход на телевизора, звукът на телевизора не може да се извежда от системата от високоговорители.
- Активирайте функцията "Control for HDMI" на телевизора. Ако функцията "Control for HDMI" на телевизора не е активирана, системата от високоговорители няма да извежда звук на телевизора.
- С активирането на функцията eARC на телевизора някои функции на телевизора може да бъдат ограничени. Например системните звукове и гласови отговори може да не се извеждат. За подробности вижте инструкциите за експлоатация на телевизора си.

Съвет

- Има три тактилни точки, които са с размер около 1 mm и са близо до жака HDMI OUT (TV (eARC/ARC)). Използвайте ги като водачи по време на свързване.

TP1001548894

5-056-361-81(1) Copyright 2024 Sony Corporation

Sound Bar

BRAVIA Theatre Bar 9/BRAVIA Theatre Bar 8

Ако телевизорът ви има S-CENTER SPEAKER IN жак

Телевизорът може да извежда централната част от звука на системата от високоговорители, ако системата от високоговорители е свързана към телевизора посредством следния метод.

- 1 **Свържете системата от високоговорители и телевизора с помощта на HDMI кабела (предоставен).**

За подробности вижте “Свързване към телевизор.”

- 2 **Свържете S-CENTER SPEAKER IN жак на телевизора и S-CENTER OUT жак на системата от високоговорители, като използвате кабела за режим на ТВ централен говорител (предоставен).**

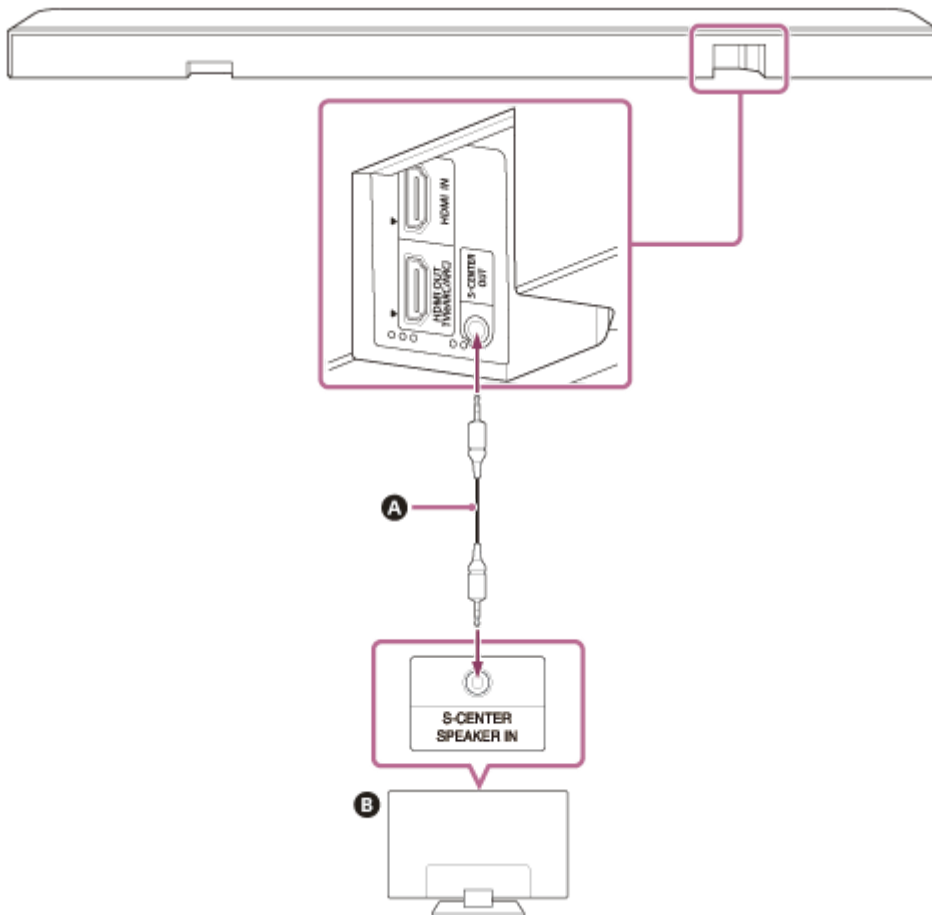

- A** Кабел за режим на ТВ централен говорител (предоставен)
- B** Телевизор

Забележка

- Проверете дали конекторите са поставени плътно.
- Възможно е някои телевизори да имат друг жак със същата форма като жак S-CENTER SPEAKER. Внимавайте да не вкарате грешния жак.

Съвет

- Ако кабелът за режим на ТВ централен говорител не е достатъчно дълъг, използвайте наличен в търговската мрежа стерео мини кабел.
- Има две тактилни точки, които са с размер около 1 mm и са близо до жака S-CENTER OUT. Използвайте ги като водачи по време на свързване.

За извеждане на звук от телевизора

Влезте в [Settings] – [Sound Settings] и активирайте [Acoustic Center Sync] на екрана на дистанционното управление на приложението.

В зависимост от входа, аудио сигнала или настройките на звуковото поле е възможно звукът да не се извежда от телевизора. За подробности вижте таблицата по-долу.

○ : звукът се извежда и от системата от високоговорители, и от телевизора.

– : от телевизора не се извежда звук. Звук се извежда само от системата от високоговорители.

Настройка	TV, HDMI вход: 2-канално съдържание	TV, HDMI вход: многоканално съдържание	BLUETOOTH вход, музикална услуга, AirPlay
[Sound field](*): включено и [Sound Field Setting](**): [360 Spatial Sound Mapping]	○	○	–
[Sound field](*): включено и [Sound Field Setting](**): [Dolby Speaker Virtualizer], [DTS Neural:X]	–	–	–
[Sound field](*): изключено	–	○	–

* Показва се на екрана на дистанционното управление на приложението.

** Показва се, когато натиснете [Settings] – [Sound Settings] – [Sound Field Setting] на екрана на дистанционното управление на приложението.

Сродна тема

- [Свързване към телевизор](#)
- [Регулиране на качеството на звука](#)
- [\[Sound Settings\]](#)

TP1001548895

Sound Bar
BRAVIA Theatre Bar 9/BRAVIA Theatre Bar 8

Свързване на AV устройство

8K видео и висококачествено аудио, като например Dolby Atmos, Dolby TrueHD, DTS:X и др., могат да бъдат възпроизведени чрез свързване на AV устройство (Blu-ray Disc плейър, приемник за цифрова телевизия, кабелна кутия, сателитна кутия, конзола за игри и др.) по следния начин.

- 1 **Свържете HDMI OUT жака на AV устройството и HDMI IN жака на телевизора, като използвате HDMI кабел (не е предоставен).**
- 2 **Свържете системата от високоговорители и телевизора с помощта на HDMI кабела (предоставен).**

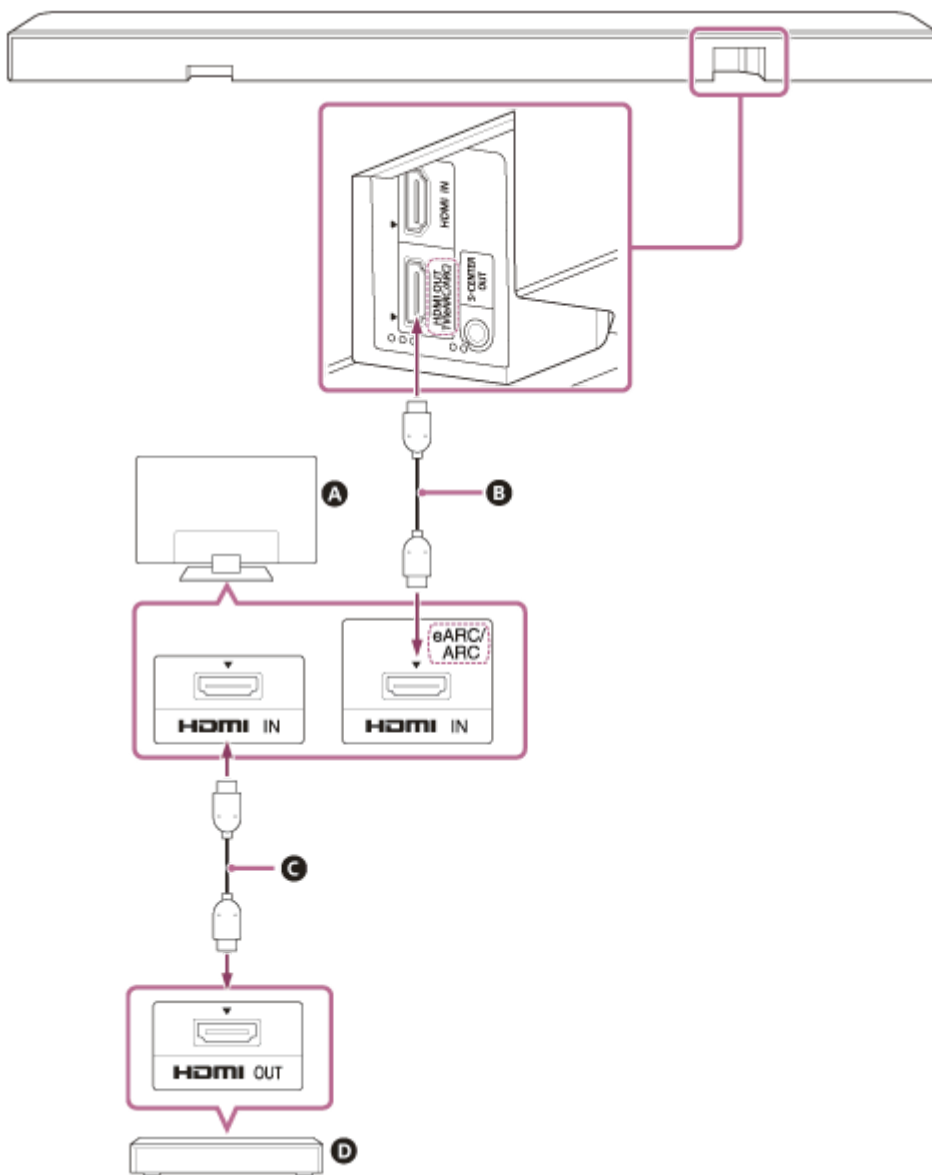

- A** Телевизор
- B** HDMI кабел (предоставен)
- C** HDMI кабел (не е предоставен)
- D** AV устройство (Blu-ray Disc плейър, приемник за цифрова телевизия, кабелна кутия, сателитна кутия, конзола за игри и др.)

AV устройството може да бъде свързано към системата от високоговорители директно

За възпроизвеждане на 360 Reality Audio съдържание на AV устройство, свържете AV устройството директно към системата от високоговорители.

Свързвайки AV устройство директно към системата от високоговорители, формати с по-високо качество на аудио, като например Dolby Atmos, които се възпроизвеждат на AV устройството, могат също да се извеждат от системата от високоговорители дори ако телевизорът не е съвместим с eARC.

1. Свържете системата от високоговорители и телевизора с помощта на HDMI кабела (предоставен).
2. Отстранете стикера от HDMI IN жака на системата от високоговорители.
3. Свържете HDMI IN жака на системата от високоговорители и HDMI OUT жака на AV устройството, като използвате HDMI кабел (не е предоставен).

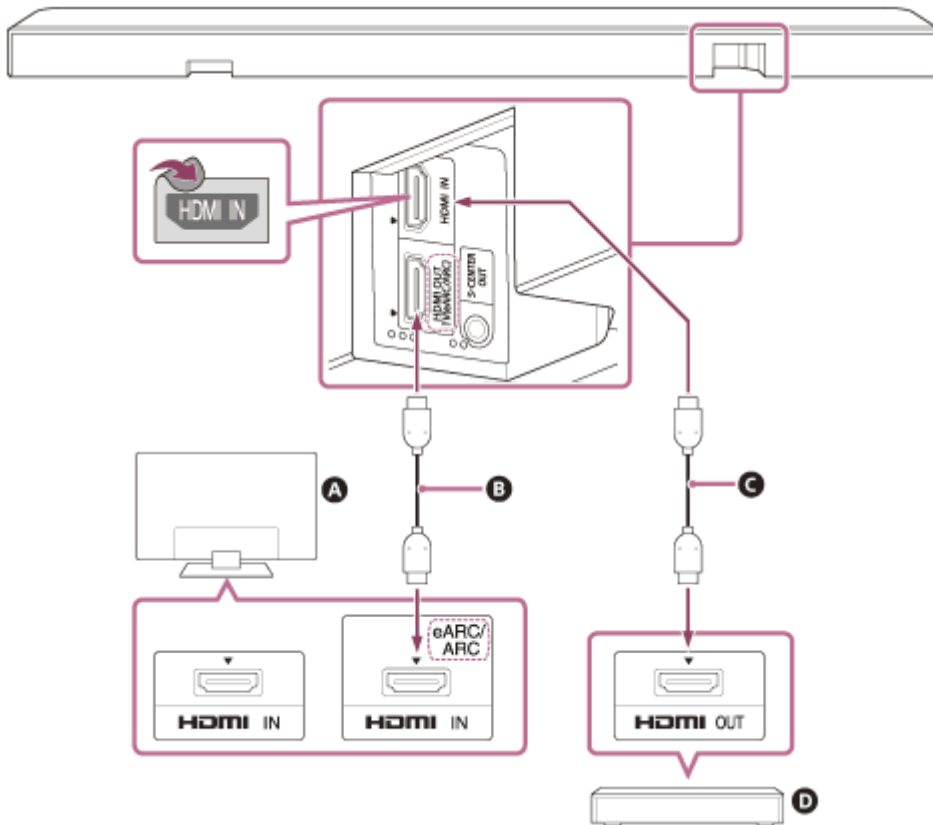

- A** Телевизор
- B** HDMI кабел (предоставен)
- C** HDMI кабел (не е предоставен)
- D** AV устройство (Blu-ray Disc плейър, приемник за цифрова телевизия, кабелна кутия, сателитна кутия, конзола за игри и др.)

Забележка

- Проверете дали конекторите са поставени плътно.
- За преглед на 8K съдържание телевизорът и HDMI кабелът трябва да са съвместими с 8K. За подробности вижте инструкциите за експлоатация на телевизора.
- Някои контроли на телевизора може да бъдат ограничени. Например системните звукове и гласови отговори може да не се извеждат. За подробности вижте инструкциите за експлоатация на телевизора си.
- Видовете и броят устройства, които могат да бъдат управлявани от функцията "Control for HDMI", са ограничени от стандарта CEC за HDMI, както следва.
 - Записващи устройства (Blu-ray Disc рекордер, DVD рекордер и т.н.): до 3 устройства
 - Възпроизвеждащи устройства (Blu-ray Disc плейър, DVD плейър и т.н.): до 3 устройства
 - Устройства с тунер: до 4 устройства
 - Аудио системи (приемник/слушалки): до 1 устройство (използвано от тази система от високоговорители)

Съвет

- Използвайте HDMI кабел, който е съвместим с видео формата на устройството, което се свързва, и изберете формата на HDMI сигнала, като влезете в [Settings] – [HDMI Settings] – [HDMI Signal Format] на екрана на дистанционното управление на приложението.
- За поддържани аудио формати вижте “Сродна тема”.
- Има три тактилни точки, които са с размер около 1 mm и са близо до жака HDMI OUT (TV (eARC/ARC)). Използвайте ги като водачи по време на свързване.

Сродна тема

- [Свързване към телевизор](#)
- [Възпроизвеждане на 360 Reality Audio съдържание от свързаното AV устройство](#)
- [Поддържани аудио формати](#)
- [Поддържани HDMI видео формати](#)

TP1001548896

Sound Bar
BRAVIA Theatre Bar 9/BRAVIA Theatre Bar 8

Свързване към АС контакт

- 1 **Свържете АС захранващия кабел (предоставен) към АС входа на хоризонталния високоговорител, след това свържете към АС контакта.**

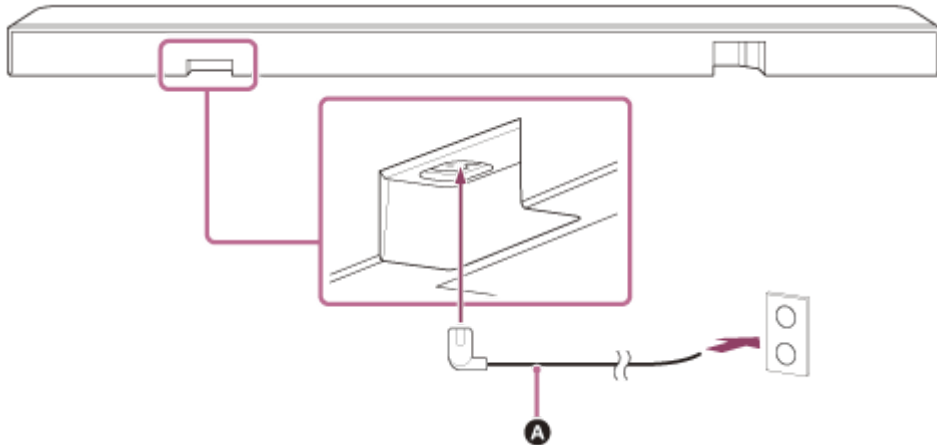

- A** АС захранващ кабел (предоставен)

TP1001325470

Sound Bar

BRAVIA Theatre Bar 9/BRAVIA Theatre Bar 8

Извършване на първоначална настройка с приложението “Sony | BRAVIA Connect”

За да настроите системата от високоговорители, използвайте приложението “Sony | BRAVIA Connect”.

1 Проверете дали хоризонталният високоговорител е свързан към телевизора и дали хоризонталният високоговорител е свързан към захранващ източник.

2 Изтеглете и инсталирайте приложението “Sony | BRAVIA Connect” на вашия смартфон.



3 Стартирайте приложението и следвайте инструкциите на екрана, за да завършите настройката.

Сродна тема

- [Монтиране на хоризонталния високоговорител на стойка за телевизор и рафтове](#)
- [Монтиране на хоризонталния високоговорител на стена](#)
- [Свързване към телевизор](#)
- [Ако телевизорът ви има S-CENTER SPEAKER IN жака](#)
- [Свързване на AV устройство](#)
- [Свързване към AC контакт](#)

TP1001325471

Sound Bar

BRAVIA Theatre Bar 9/BRAVIA Theatre Bar 8

Слушане на звука на телевизора

Управлявайте екрана на дистанционното управление на приложението, както следва.

- 1 Докоснете зоната за информация за възпроизвеждането/превключване на входа в горната част на екрана, за да превключите входа към [TV].

Ако екранът на дистанционното управление на приложението може да управлява системата от високоговорители и се показва BRAVIA, няма нужда да управлявате превключването на входа на системата от високоговорители. Аудио входът на системата от високоговорители превключва в съответствие със съдържанието, гледано на телевизора.

- 2 Регулирайте силата на звука.

За управление с помощта на предоставеното дистанционно управление

1. Натиснете INPUT (Input), за да светне в бяло основният индикатор за състоянието на хоризонталния високоговорител.
2. Регулирайте силата на звука.

Забележка

- Ако няма картина, когато е избран входът TV (eARC/ARC), изберете предпочитания телевизионен канал чрез дистанционното управление на телевизора.
- В зависимост от това дали първо сте включили телевизора или системата от високоговорители, системата от високоговорители може да е заглушена и допълнителният индикатор за състоянието на хоризонталния високоговорител може да мига в бяло. В този случай включете телевизора, преди да включите системата от високоговорители.

TP1001325472

Sound Bar

BRAVIA Theatre Bar 9/BRAVIA Theatre Bar 8

Възпроизвеждане на свързаното AV устройство

Управлявайте екрана на дистанционното управление на приложението, както следва.

- 1 Докоснете зоната за информация за възпроизвеждането/превключване на входа в горната част на екрана, за да превключите входа към [HDMI].

Ако екранът на дистанционното управление на приложението може да управлява системата от високоговорители и се показва BRAVIA, няма нужда да управлявате превключването на входа на системата от високоговорители. Аудио входът на системата от високоговорители превключва в съответствие със съдържанието, гледано на телевизора.

- 2 Регулирайте силата на звука.

За управление с помощта на предоставеното дистанционно управление

1. Натиснете INPUT (Input), за да светне в зелено основният индикатор за състоянието на хоризонталния високоговорител.
2. Регулирайте силата на звука.

Забележка

- Ако няма картина от устройството, свързано към HDMI IN жака на системата от високоговорители, натиснете бутона за възпроизвеждане на свързаното устройство.
- Когато няма картина от свързаното устройство или картината от свързаното устройство не се извежда правилно, влезте в [Settings] – [HDMI Settings] и променете настройките на [HDMI Signal Format] на екрана на дистанционното управление на приложението.
- Проверете дали системата от високоговорители е свързана към устройство, което отговаря на изискванията на HDCP (High-bandwidth Digital Content Protection). За подробности вижте инструкциите за експлоатация, предоставени със свързаното устройство.
- Ако HDR съдържанието не може да се показва във висок динамичен диапазон, проверете настройките на телевизора или устройството, свързано към системата от високоговорители. За подробности вижте инструкциите за експлоатация, предоставени с телевизора или свързаното устройство.
- В зависимост от настройката на [HDMI Signal Format] е възможно AV устройство да не може да извежда HDR съдържание в HDR формат. Влезте в [Settings] – [HDMI Settings] и променете настройките на [HDMI Signal Format] на екрана на дистанционното управление на приложението, за да приспособите видео формат, който е поддържан от AV устройството.
- Ако картината и звукът на устройството, което е свързано към системата от високоговорители, не се извеждат от телевизора, докато системата от високоговорители е изключена, влезте в [Settings] – [HDMI Settings] – [Standby Through] и задайте това на [Auto] или [On] на екрана на дистанционното управление на приложението.

Сродна тема

- [\[HDMI Settings\]](#)

TP1001548897

Sound Bar

BRAVIA Theatre Bar 9/BRAVIA Theatre Bar 8

Регулиране на качеството на звука

Следните настройки за качеството на звука могат да се извършат на екрана на дистанционното управление на приложението или на предоставеното дистанционно управление.

Управление с помощта на екрана на дистанционното управление на приложението

Когато съвместимо с BRAVIA приложение е свързано към системата от високоговорители чрез HDMI кабел, изберете [Picture & Sound].

- **[Sound field]**
Извежда звук с ефекта на съраунд звук. Тази настройка може да се използва за изживяване на съраунд звук с усещане за присъствие.
- **[Voice mode]**
Акцентира диалога и го прави по-лесен за чуване.
- **[Voice Zoom]**
Функцията е активирана, когато е свързан телевизор Sony, съвместим с функцията за свързване на системата от високоговорители. Когато на системата от високоговорители е избран входът TV, регулирането на гласа работи вместо гласовия режим.
Регулирането на гласа може да регулира само силата на звука на човешкия глас без промяна на общата сила на звука. Силата на звука на гласа на новинарски емисии може да се регулира да бъде по-висока, за да се чува по-лесно, като силата на звука на гласа може да се регулира да бъде по-тиха за спортни излъчвания на живо или други ситуации, при които репортажите или спортните коментари са твърде силни.
- **[Night mode]**
Извежда ясен звук дори с ниска сила на звука за използване късно вечер и се отличава с ясен диалог и минимална загуба на точност.

Управление с помощта на предоставеното дистанционно управление

При всяко натискане на бутон на предоставеното дистанционно управление настройката се променя и състоянието на настройката може да се проверява на допълнителния индикатор за състоянието на системата от високоговорители.

При включване: допълнителният индикатор за състоянието светва веднъж за дълго време в бяло.

При изключване: допълнителният индикатор за състоянието мига двукратно в бяло.

- **SOUND FIELD (Sound field)**
Извежда звук с ефекта на съраунд звук. Тази настройка може да се използва за изживяване на съраунд звук с усещане за присъствие.
- **VOICE (Voice mode)**
Акцентира диалога и го прави по-лесен за чуване.
Регулиране на гласа работи, за да регулирате силата на звука на човешки гласове, когато е свързан телевизор Sony, съвместим с функцията за свързване на системата от високоговорители. Когато регулирането на гласа е включено, ще се приложи последната настроена стойност на менюто на телевизора или екрана на дистанционното управление на приложението.
- **NIGHT (Night mode)**
Извежда ясен звук дори с ниска сила на звука за използване късно вечер и се отличава с ясен диалог и минимална загуба на точност.

Забележка

- Звуковото поле не е достъпно по време на тест на звука.
- Ако [Sound Field Setting] е зададено на [Dolby Speaker Virtualizer] и звуковото поле е включено, гласовият режим е дезактивиран. (*)
- В зависимост от комбинацията на настройката на звуковото поле(*) и съдържанието ефектът [Sound Field Optimization](**) може да не се приложи.
- Усещането за присъствие, което може да бъде постигнато от обработването на съраунд звука, може да се различава в зависимост от съдържанието за възпроизвеждане.
- При възпроизвеждане на многоканално аудио, проверете настройката за цифров аудио изход на устройството, което е свързано към системата от високоговорители. За подробности вижте инструкциите за експлоатация, предоставени със свързаното устройство.
- Възможно е някои високоговорители да не извеждат звук в зависимост от съдържанието или настройките на звуковото поле(*).
- Нощният режим автоматично се изключва, когато системата от високоговорители се изключи.
- Проверете URL адреса по-долу за телевизори, които са съвместими с функцията за свързване на системата от високоговорители.
https://www.sony.net/hav_faq
- Възможно е регулирането на гласа да не работи в зависимост от настройката на телевизора или съдържанието.
 - * Настройка за включване/изключване на звуковото поле и настройката, показана след като натиснете [Settings] – [Sound Settings] – [Sound Field Setting] на екрана на дистанционното управление на приложението.
 - ** Показва се, когато натиснете [Settings] – [Sound Settings] – [Sound Field Optimization] на екрана на дистанционното управление на приложението.

Сродна тема

- [\[Sound Settings\]](#)

TP1001325473

Sound Bar

BRAVIA Theatre Bar 9/BRAVIA Theatre Bar 8

Слушане на музика чрез сдвояване на BLUETOOTH устройството, което се свързва за първи път

За да използвате функцията BLUETOOTH, системата от високоговорители и BLUETOOTH устройството трябва да се сдвоят предварително.

Сдвояването е процесът на предварително регистриране на устройства помежду им.

1 Включете BLUETOOTH устройството.

2 Превключете входа на [Bluetooth] на екрана на дистанционното управление на приложението.

Ако друго BLUETOOTH устройство вече е свързано към системата от високоговорители, изберете [Connect to other devices].

Система от високоговорители влиза в режим на сдвояване и основният индикатор за състоянието на хоризонталния високоговорител мига двукратно с повторение в синьо при превключване към [Bluetooth] входа без сдвоено устройство.

3 Потърсете системата от високоговорители на BLUETOOTH устройството чрез извършване на операция по сдвояване.

Списъкът на BLUETOOTH устройствата, които са открити от BLUETOOTH устройството, се показва на екрана на BLUETOOTH устройството.

Относно това как да се извърши сдвояване с BLUETOOTH устройството, вижте инструкциите за експлоатация на BLUETOOTH устройството.

4 Изберете системата от високоговорители(*) от списъка с устройства, който е показан на екрана на BLUETOOTH устройството, и регистрирайте системата от високоговорители и BLUETOOTH устройството помежду им.

Ако се изисква парола, въведете "0000".

* BRAVIA Theatre Bar 9, BRAVIA Theatre Bar 8 или името на устройството, което е зададено в [Unit Name].

5 На екрана на дистанционното управление на приложението потвърдете, че системата от високоговорители и BLUETOOTH устройството са свързани чрез функцията BLUETOOTH.

Името на свързаното BLUETOOTH устройство се показва на екрана на дистанционното управление на приложението.

6 Стартирайте аудио възпроизвеждане с музикалното приложение на свързаното BLUETOOTH устройство.

Извежда се звук от системата от високоговорители.

7 Регулирайте силата на звука.

Регулирайте силата на звука на системата от високоговорители с помощта на екрана на дистанционното управление на приложението, приложението за възпроизвеждане на музика или  (Volume) +/- на предоставеното дистанционно управление.

Възпроизвеждайте или поставяйте на пауза съдържанието чрез докосване на иконата за управление на възпроизвеждането на екрана на дистанционното управление на приложението.

Забележка

- Ако сдвояването е неуспешно, опитайте да извършите следното на BLUETOOTH устройството.
 - Приемете заявката за сдвояване.
 - Ако максималният брой сдвоени устройства на BLUETOOTH устройството е достигнат, премахнете всички ненужни устройства.
 - Ако системата от високоговорители е нулирана, изтрийте информацията за сдвояване за системата от високоговорители от BLUETOOTH устройството и извършете сдвояването отново.

Съвет

- Ако няма сдвоено BLUETOOTH устройство (при използване веднага след закупуване и т.н.), системата от високоговорители преминава в режим на сдвояване, когато входът просто се промени на [Bluetooth].
- Извършете сдвояване за второ или следващо BLUETOOTH устройство.

Сродна тема

- [Включване/изключване на безжичната функция](#)
- [Нулиране на системата от високоговорители](#)

TP1001325502

Sound Bar

BRAVIA Theatre Bar 9/BRAVIA Theatre Bar 8

Слушане на музика от сдвоеното BLUETOOTH устройство

1 Включете функцията BLUETOOTH на BLUETOOTH устройството.

2 Превключете входа на [Bluetooth] на екрана на дистанционното управление на приложението.

Системата от високоговорители автоматично се свързва отново към BLUETOOTH устройството, което е било свързано най-скоро към системата от високоговорители.

Ако друго BLUETOOTH устройство вече е свързано към системата от високоговорители, изберете [Connect to other devices]. След това използвайте BLUETOOTH устройството, което искате да свържете към системата от високоговорители, като устройството за свързване за функцията BLUETOOTH.

3 Стартирайте аудио възпроизвеждане с музикалното приложение на свързаното BLUETOOTH устройство.

Извежда се звук от системата от високоговорители.

4 Регулирайте силата на звука.

Регулирайте силата на звука на системата от високоговорители от екрана на дистанционното управление на приложението или приложението за възпроизвеждането на музика.

Възпроизвеждайте или поставяйте на пауза съдържанието чрез докосване на иконата за управление на възпроизвеждането на екрана на дистанционното управление на приложението.

За управление с помощта на предоставеното дистанционно управление

1. Включете функцията BLUETOOTH на BLUETOOTH устройството.
2. Натиснете INPUT (Input), за да светне в синьо основният индикатор за състоянието на хоризонталния високоговорител.

Системата от високоговорители автоматично се свързва отново към BLUETOOTH устройството, което е било свързано най-скоро към системата от високоговорители.

Ако не можете да извършите свързване към BLUETOOTH устройството, което сте използвали в стъпка 1, изберете [Connect to other devices] на екрана на дистанционното управление на приложението. След това използвайте BLUETOOTH устройството, което сте използвали в стъпка 1, за да изберете системата от високоговорители като устройството за свързване за функцията BLUETOOTH.

3. Стартирайте аудио възпроизвеждане с музикалното приложение на свързаното BLUETOOTH устройство.
4. Регулирайте силата на звука.

Съвет

- Ако не е установена BLUETOOTH връзка между системата от високоговорители и BLUETOOTH устройство, изберете системата от високоговорители на BLUETOOTH устройството.
- Ако се получи забавяне на звука, е възможно да се подобри чрез достъп до [Settings] – [Bluetooth Settings] – [Bluetooth Connection Quality] и задаването му на [Priority on Stable Connection] на екрана на дистанционното управление на приложението.

За да прекратите свързването на BLUETOOTH устройството

Използвайте един от следните методи за прекратяване на свързването.

- Изключете BLUETOOTH функцията на BLUETOOTH устройството.
- Изключете системата от високоговорители или BLUETOOTH устройството.

Сродна тема

- [Включване/изключване на безжичната функция](#)

TP1001325528





5-056-361-81(1) Copyright 2024 Sony Corporation

Sound Bar

BRAVIA Theatre Bar 9/BRAVIA Theatre Bar 8

Включване/изключване на безжичната функция

Безжичната функция е включена по подразбиране.

- Натиснете INPUT (Input),  (Volume) –,  (Volume) + и INPUT (Input) на предоставеното дистанционно управление в тази последователност, за да изключите BLUETOOTH и функцията за безжична LAN. Допълнителният индикатор за състоянието на хоризонталния високоговорител мига двукратно в бяло.
- Натиснете INPUT (Input),  (Volume) –,  (Volume) + и INPUT (Input) на предоставеното дистанционно управление в тази последователност, за да включите BLUETOOTH и функцията за безжична LAN. Допълнителният индикатор за състоянието на хоризонталния високоговорител светва веднъж за дълго време в бяло.

Забележка

- Следните операции не могат да се извършат, когато безжичната функция е изключена:
 - Сдвояване и/или свързване с BLUETOOTH устройство.
 - Използване на "Sony | BRAVIA Connect".
 - Възпроизвеждане на музика по мрежата чрез безжична LAN.
 - Свързване на високоговорителите по избор към системата от високоговорители.

TP1001325530

Sound Bar
BRAVIA Theatre Bar 9/BRAVIA Theatre Bar 8

Относно 360 Reality Audio

Системата от високоговорители е съвместима с 360 Reality Audio.

360 Reality Audio е ново музикално изживяване, което използва базираната на обекти пространствена акустична технология на Sony за създаване на високо реалистично звуково поле, което ви кара да се чувствате така, сякаш сте място с изпълнение на живо.

За подробности посетете следния URL адрес.

<https://www.sony.net/360RA/>

Сродна тема

- [Възпроизвеждане на 360 Reality Audio съдържание от свързаното AV устройство](#)

TP1001548906

Sound Bar

BRAVIA Theatre Bar 9/BRAVIA Theatre Bar 8

Възпроизвеждане на 360 Reality Audio съдържание от свързаното AV устройство

360 Reality Audio съдържание може да бъде възпроизведено на системата от високоговорители чрез свързване на AV устройство, което е съвместимо с 360 Reality Audio, към системата от високоговорители.

1 Свържете AV устройство, което е съвместимо с 360 Reality Audio, към HDMI IN жака на системата от високоговорители.

2 Докоснете зоната за информация за възпроизвеждането/превключване на входа в горната част на екрана на дистанционното управление на приложението, за да превключите входа към [HDMI].

Ако екранът на дистанционното управление на приложението може да управлява системата от високоговорители и се показва BRAVIA, няма нужда да управлявате превключването на входа на системата от високоговорители. Аудио входът на системата от високоговорители превключва в съответствие с AV устройството, избрано на телевизора.

3 Възпроизвеждайте съдържание, съвместимо с 360 Reality Audio, като управлявате свързаното AV устройство.

За управление с помощта на предоставеното дистанционно управление

1. Свържете AV устройство, което е съвместимо с 360 Reality Audio, към HDMI IN жака на системата от високоговорители.
2. Натиснете INPUT (Input), за да светне в зелено основният индикатор за състоянието на хоризонталния високоговорител.
3. Възпроизвеждайте съдържание, съвместимо с 360 Reality Audio, като управлявате свързаното AV устройство.

Съвет

- За подробности относно AV устройства, които са съвместими с 360 Reality Audio, посетете следния URL адрес.
<https://www.sony.net/360RA/#speakers>

Сродна тема

- [Свързване на AV устройство](#)

TP1001548905

Sound Bar

BRAVIA Theatre Bar 9/BRAVIA Theatre Bar 8

Използване на Spotify

Изберете музика в приложението Spotify и я пуснете за възпроизвеждане на системата от високоговорители.

Възпроизвеждане на музика на системата от високоговорители чрез функцията “Spotify Connect”

Use your phone, tablet or computer as a remote control for Spotify. Go to spotify.com/connect to learn how.

Съвет

- Ако [Settings] – [System Settings] – [Network/Bluetooth Standby] е зададено на [Off] на екрана на дистанционното управление на приложението, възпроизвеждането не може да се стартира, докато системата от високоговорители е в режим на готовност. Ако е зададено на [On], системата от високоговорители стартира от режим на готовност и възпроизвежда музика.

Възобновяване на музика, която е била възпроизвеждана на мобилно устройство

- 1 Натиснете INPUT (Input), за да светне в светлосиньо основният индикатор за състоянието на хоризонталния високоговорител.

Ако сте възпроизвеждали музиката на Spotify със системата от високоговорители, музиката, която е била възпроизвеждана на Spotify, се възобновява.

Забележка

- Възможно е приложението Spotify да не е налично в някои държави/региони.

TP1001548899

Sound Bar

BRAVIA Theatre Bar 9/BRAVIA Theatre Bar 8

Използване на AirPlay

Системата от високоговорители е съвместима с AirPlay. Музикално съдържание може да бъде избрано на устройство с iOS, като например iPhone, iPad или iPod touch, и можете да го предавате поточно към системата от високоговорители.

- 1** **Свържете устройството с iOS чрез Wi-Fi към същата мрежа като тази на системата от високоговорители.**
- 2** **Пуснете за възпроизвеждане музиката, която искате да се предава поточно към устройство с iOS.**
- 3** **Открийте иконата AirPlay () на устройството с iOS и я докоснете.**
- 4** **На устройството с iOS изберете системата от високоговорители като високоговорителя, към който да се предава поточно.**

Музиката се възпроизвежда на системата от високоговорители.

Съвет

- Музиката може да бъде предавана поточно към няколко високоговорителя, като изберете други високоговорители в комбинация със системата от високоговорители.
- Ако [Settings] – [System Settings] – [Network/Bluetooth Standby] е зададено на [Off] на екрана на дистанционното управление на приложението, възпроизвеждането не може да се стартира, докато системата от високоговорители е в режим на готовност. Ако е зададено на [On], системата от високоговорители стартира от режим на готовност и възпроизвежда музика.

Поточно предаване на музика на системата от високоговорители чрез говорене на Siri

Ако добавите система от високоговорители към приложението Home на устройство с iOS, можете да предавате поточно музика към системата от високоговорители, като говорите на Siri.

Забележка

- Тъй като системата от високоговорители няма микрофон, не можете да говорите на системата от високоговорители, за да я използвате.
- Не всички функции Siri са налични на системата от високоговорители.

TP1001548900

Sound Bar

BRAVIA Theatre Bar 9/BRAVIA Theatre Bar 8

Управление на системата от високоговорители чрез свързване с телевизор (функция “Control for HDMI”)

Контролите на системата от високоговорители, като например включване/изключване на захранване или регулиране на силата на звука, могат да се свържат с контролите на телевизора с помощта на HDMI кабел за свързване на системата от високоговорители с телевизор, който е съвместим с функцията “Control for HDMI”.

Относно функцията “Control for HDMI”

Функцията “Control for HDMI” е функция, която свързва устройства, които се свързват чрез HDMI (High-Definition Multimedia Interface) кабел, така че тези устройства да може да бъдат управлявани заедно.

Въпреки че тази функция се поддържа от устройства, които са съвместими с функцията “Control for HDMI”, е възможно тя да не работи, ако са свързани устройства, различни от произведените от Sony.

Подготовка за управление на системата от високоговорители чрез свързването ѝ с телевизор

Активирайте настройките на функцията “Control for HDMI” на телевизора, който е свързан към системата от високоговорители чрез HDMI кабел.

Настройката на функцията “Control for HDMI” на системата от високоговорители е активирана по подразбиране.

Забележка

- Телевизорът трябва да съвместим с функцията “Control for HDMI”. За подробности вижте инструкциите за експлоатация на телевизора.
- Проверете настройките на високоговорителите на телевизора. Захранването на системата от високоговорители се синхронизира с настройките на високоговорителите на телевизора. За подробности вижте инструкциите за експлоатация на телевизора.
- В зависимост от телевизора, ако преди това звукът е извеждан от високоговорителите на телевизора, системата от високоговорители може да не се включи чрез свързване с контролите за захранване на телевизора, когато той се включи.

Съвет

- Ако се свързва устройство, като например Blu-ray Disc плейър, към телевизор чрез HDMI кабел, активирайте функцията “Control for HDMI” на устройството.
- За да активирате функцията “Control for HDMI” на телевизор или Blu-ray Disc плейър, вижте техните инструкции за експлоатация.
- Ако функцията “Control for HDMI” (“BRAVIA Sync”) е активирана на телевизор, произведен от Sony, функцията “Control for HDMI” на системата от високоговорители също се активира автоматично.
- Настройката на функцията “Control for HDMI” на системата от високоговорители може да се промени, като влезете в [Settings] – [HDMI Settings] – [Control for HDMI] на екрана на дистанционното управление на приложението.

Извършване на управление на захранването или регулиране на силата на звука чрез дистанционното управление на телевизор

Когато телевизорът е включен/изключен или силата на звука е регулирана с дистанционното управление на телевизора, управлението на захранването или регулирането на силата на звука на системата от високоговорители е свързано.



A Телевизор

B Дистанционно управление на телевизора

Свързване на захранването

Когато телевизорът се включи, системата от високоговорители се включва автоматично. Когато телевизорът се изключи, системата от високоговорители се изключва автоматично.

Забележка

- Ако системата от високоговорители се изключи, преди да се изключи телевизорът, системата от високоговорители може да не се включи автоматично дори когато след това се включи телевизорът. Ако се случи това, извършете следната операция.
 - Изберете системата от високоговорители като устройство за извеждане на звука от менюто на телевизора.
 - Ако се използва телевизор Sony, включете системата от високоговорители, докато телевизорът е включен.

Регулиране на силата на звука

Звукът на телевизора, който гледате, се извежда от системата от високоговорители автоматично. Силата на звука на системата от високоговорители може да се регулира посредством дистанционното управление на телевизора.

Функция “Възпроизвеждане с едно докосване”

Системата от високоговорители и телевизорът се включват автоматично, когато съдържанието се възпроизвежда на Blu-ray Disc плейър, свързан към системата от високоговорители или когато се извърши операция, като например натискането на бутона PS на контролер на PlayStation®5.

Забележка

- В зависимост от телевизора, ако [Settings] – [HDMI Settings] – [Standby Through] е зададено на [Auto] или [On] на екрана на дистанционното управление на приложението и звукът на телевизора последно е извеждан от високоговорителите на телевизора, системата от високоговорители може да не се включи и звукът и картината може да се изведат само от телевизора дори ако се възпроизвежда съдържание от устройството.

Сродна тема

- [\[HDMI Settings\]](#)

TP1001325531

Sound Bar

BRAVIA Theatre Bar 9/BRAVIA Theatre Bar 8

Управление на системата от високоговорители чрез свързване с телевизор, съвместим с функцията “BRAVIA Sync”

“BRAVIA Sync” е разширена функция, която е разработена от Sony на базата на функцията “Control for HDMI”. С помощта на HDMI кабел за свързване на съвместими с “BRAVIA Sync” устройства, като например телевизор или Blu-ray Disc плейър, устройствата може да бъдат свързани помежду си и управлявани.

За използване на “BRAVIA Sync”

Активирайте функцията “Control for HDMI” на устройството Sony, за да активирате “BRAVIA Sync”.

Какво можете да правите с “BRAVIA Sync”

Функция “Control for HDMI”

- Свързване на захранването
- Регулиране на силата на звука
- Функция “Възпроизвеждане с едно докосване”

Сродна тема

- [Управление на системата от високоговорители чрез свързване с телевизор \(функция “Control for HDMI”\)](#)
- [\[HDMI Settings\]](#)

TP1001325532

Sound Bar

BRAVIA Theatre Bar 9/BRAVIA Theatre Bar 8

[Wireless Speaker Settings]

Това са настройките за свързването на суббуфера и задните високоговорители по избор.

Следните елементи за настройване се показват чрез докосване на [Settings] – [Wireless Speaker Settings] на екрана на дистанционното управление на приложението.

Проверка на състоянието на безжичния високоговорител

Използва се за проверка на състоянието на свързване на високоговорителите, свързани към системата от високоговорители на екрана на приложението.

[Wireless Speaker Connection]

Използва се за конфигуриране на настройките за връзка за суббуфер или задни високоговорители по избор. Може също да се използва за замяна на свързан суббуфер или задни високоговорители с нов суббуфер или задни високоговорители.

[Wireless Channel]

Обикновен е зададено на [Auto] (най-добрият канал за безжична комуникация се избира автоматично). Ако възникне прекъсване на звука, това може да се подобри чрез корекция на канала.

[Wireless Playback Quality]

Използва се за задаване на качеството на безжичното възпроизвеждане за суббуфер и задни високоговорители по избор.

TP1001325539

Sound Bar

BRAVIA Theatre Bar 9/BRAVIA Theatre Bar 8

[Sound Settings]

Това са настройките за аудио изход.

Следните елементи за настройване се показват чрез докосване на [Settings] – [Sound Settings] на екрана на дистанционното управление на приложението.

[Sound Field Optimization]

Оптимизира ефекта на звуковото поле. Следвайте инструкциите на екрана.

След завършване на първоначалната настройка на системата от високоговорители и високоговорителите по избор, ако промените мястото или позицията, на която са монтирани, извършете отново тази настройка.

[Sound Field Setting]

Използва се за избор на типа на ефекта на съраунд звука. За да се наслаждавате на ефекта на избраното звуково поле, включете функцията на звуковото поле на предоставеното дистанционно управление или екрана на дистанционното управление на приложението.

[Height of Sound Field]

Регулира височината на цялото звуково поле, за да подобри усещането за единство между картината и звука.

[Acoustic Center Sync]

Извежда звука от частта на централния високоговорител на системата от високоговорители от телевизора чрез свързване на системата от високоговорители и телевизора посредством предоставения HDMI кабел и предоставения кабел за режим на ТВ централен говорител. Задайте [Control for HDMI] на [On].

[Sound output check]

Използва се за проверка на извеждането на звука при текущите настройки и за да се види дали звукът се извежда постоянно от всеки високоговорител.

[DSEE Ultimate]

Възпроизвежда компресирана музика надеждно, като я подобрява чрез технология с изкуствен интелект.

[Audio DRC]

Компресира динамичния диапазон (диапазон между най-гърмките и най-тихите части) на аудио сигнала, за да улесни чуването на по-меките звуци.

[DTS Dialog Control]

Силата на звука при диалог се регулира, докато се възпроизвежда съдържание, което е съвместимо с функцията за управление на диалога DTS:X.

[A/V Sync]

Регулира забавянето между картината и звука.

[Automatically adjust volume]

Намаля промените на силата на звука, причинени от входящия сигнал. Тази функция е ефективна, когато силата на звука на телевизионна реклама е по-висока от тази на телевизионната програма.

Сродна тема

- [Предоставено дистанционно управление](#)
- [Екран на дистанционното управление на приложението](#)
- [Монтиране на хоризонталния високоговорител на стойка за телевизор и рафтове](#)
- [Монтиране на хоризонталния високоговорител на стена](#)
- [Използване на хоризонталния високоговорител и на високоговорителите по избор](#)
- [Ако телевизорът ви има S-CENTER SPEAKER IN жака](#)
- [\[HDMI Settings\]](#)

TP1001325534

Sound Bar

BRAVIA Theatre Bar 9/BRAVIA Theatre Bar 8

[HDMI Settings]

Това са настройките за HDMI.

Следните елементи за настройване се показват чрез докосване на [Settings] – [HDMI Settings] на екрана на дистанционното управление на приложението.

[Control for HDMI]

Когато е активирана функцията “Control for HDMI”, устройства, които са свързани посредством HDMI кабел, се управляват помежду си и получават ARC аудио от телевизора.

[TV Power Off Link]

Когато телевизорът е изключен, системата от високоговорители се изключва и чрез свързване със захранването на телевизора. Задайте [Control for HDMI] на [On].

[Standby Through]

Изпраща HDMI сигнал до телевизора дори когато системата от високоговорители е изключена.

[eARC]

Когато е свързан телевизор, който е съвместим с eARC, активирайте тази настройка, за да активирате функцията eARC. Когато е свързан телевизор, който е съвместим с ARC (но не е съвместим с eARC), функцията ARC работи независимо от това как тази функция е зададена.

При активирана eARC проверете настройката на eARC на телевизора. За подробности вижте инструкциите за експлоатация на телевизора.

[HDMI Signal Format]

Използва се задаване на видео формата, който може да бъде получен. Ако картината и звукът от устройство, което е свързано към системата от високоговорители, не се извеждат правилно, променете тази настройка.

Забележка

- Ако избраният за тази настройка видео формат не се излъчва, възможно е спецификациите на видео сигнала и настройките на телевизора ви да не съответстват на тези на системата от високоговорители. Проверете спецификациите на видео входа и настройките на телевизора ви. За спецификациите и настройките на телевизора вижте инструкциите за експлоатация на телевизора си.
- Ако картината и звукът не се извеждат, когато е зададено [Enhanced format (4K120, 8K)], задайте го на [Enhanced format] или [Standard format].
- Ако картината и звукът не се извеждат, когато е зададено [Enhanced format], задайте го на [Standard format].
- За подробности относно видео форматите, които могат да бъдат получавани, и HDMI кабела, който може да се използва, вижте “Поддържани HDMI видео формати”.
- Функцията VRR/ALLM/SBTM е свързана към тази настройка и активирана, когато е зададено [Enhanced format (4K120, 8K)] (настройка по подразбиране).

[Video output for PIP/PBP-displayed TV]

Извежда картината от HDMI входа на системата от високоговорители към телевизора, когато входът за телевизор (eARC/ARC) е избран на системата от високоговорители. Включете тази настройка, когато искате да покажете два прозореца на телевизора, включително картина от HDMI входа на системата от високоговорители.

TP1001325535

5-056-361-81(1) Copyright 2024 Sony Corporation

Sound Bar

BRAVIA Theatre Bar 9/BRAVIA Theatre Bar 8

[Bluetooth Settings]

Това е разширената настройка за функцията BLUETOOTH.

Следният елемент за настройване се показва чрез докосване на [Settings] – [Bluetooth Settings] на екрана на дистанционното управление на приложението.

[Bluetooth Connection Quality]

Използва се за задаване на качество на BLUETOOTH връзката при възпроизвеждане на аудио от мобилно устройство на системата от високоговорители.

Сродна тема

- [Включване/изключване на безжичната функция](#)

TP1001325536

Sound Bar

BRAVIA Theatre Bar 9/BRAVIA Theatre Bar 8

[System Settings]

Това са настройките за системата от високоговорители.

Следните елементи за настройване се показват чрез докосване на [Settings] – [System Settings] на екрана на дистанционното управление на приложението.

[Auto Standby]

Когато не се работи със системата от високоговорители и няма входящ сигнал за около 20 минути, системата от високоговорители автоматично преминава в режим на готовност.

Когато функцията [Auto Standby] е дезактивирана, консумацията на енергия от системата от високоговорители може да се увеличи, тъй като системата от високоговорители не се изключва автоматично дори и когато не се използва.

[Network/Bluetooth Standby]

Системата от високоговорители може да бъде включена по мрежата или чрез функцията BLUETOOTH. Системата от високоговорители може също да бъде включена от приложението.

Забележка

- Когато [Network/Bluetooth Standby] е зададено на [Off], може да отнеме по-дълго за извеждане на аудио от системата от високоговорители, когато системата от високоговорители е включена.

[Auto Update]

Използва се за задаване на това дали мрежовите актуализации да се извършват автоматично.

[Dimmer]

Използва се за регулиране на яркостта на индикаторите за хоризонталния високоговорител. Яркостта на индикаторите за субуфера и задните високоговорители по избор също се променя.

[Unit Name]

Използва се за промяна на името на системата от високоговорители, което се показва, когато се използва функция, като например функцията BLUETOOTH.

[System Information]

Извежда информация за системата от високоговорители, като например софтуерната версия.

[Software License Information]

Показва информация за софтуерния лиценз.

Sound Bar

BRAVIA Theatre Bar 9/BRAVIA Theatre Bar 8

[Network Settings]

Това са настройките за мрежата.

Следните елементи за настройване се показват чрез докосване на [Settings] – [Network Settings] на екрана на дистанционното управление на приложението.

[Network Connect Status]

Използва се за проверка на мрежовите настройки на системата от високоговорители.

[Account Management]

Използва се за проверка на списъка от потребители, които в момента използват системата от високоговорители, или се използва за отмяна на регистрацията на потребител. Могат да се регистрират до 20 потребителски акаунта.

[External Control]

Използва се за активиране или деактивиране на управлението на системата от високоговорители от външно устройство за управление. Този елемент за настройване е само за потребителски програми за инсталиране. По принцип деактивирайте този елемент за настройване.

[Privacy Setting]

Системата от високоговорители събира информацията за използването на вашето устройство. Вижте политиката за поверителност, която се извежда по време на стартиране, и задайте, че предоставяте или не предоставяте одобрението си за събиране на данни.

Съвет

- След като сте предоставили одобрението си, можете да спрете събирането на информация, като оттеглите вашето съгласие или като нулирате системата от високоговорители до първоначалните ѝ настройки.

Сродна тема

- [Нулиране на системата от високоговорители](#)

TP1001548901

Sound Bar
BRAVIA Theatre Bar 9/BRAVIA Theatre Bar 8

[Easy Initial Setup]

Основните настройки, настройките на високоговорителите и оптимизацията на съраунд звука за системата от високоговорители могат да се извършат лесно.

Докоснете [Settings] – [Easy Initial Setup] на екрана на дистанционното управление на приложението.

TP1001325533

5-056-361-81(1) Copyright 2024 Sony Corporation

Sound Bar

BRAVIA Theatre Bar 9/BRAVIA Theatre Bar 8

[Software update]

Използва се за актуализиране на софтуера на системата от високоговорители, суббуфера по избор или задните високоговорители по избор.

Докоснете [Settings] – [Software update] на екрана на дистанционното управление на приложението.

TP1001548902

5-056-361-81(1) Copyright 2024 Sony Corporation

Sound Bar

BRAVIA Theatre Bar 9/BRAVIA Theatre Bar 8

Спестяване на енергия в режим на готовност

За да намалите консумацията на енергия в режим на готовност, конфигурирайте настройките, както следва.

- Влезте в [Settings] – [HDMI Settings] – [Standby Through] и задайте това на [Off] на екрана на дистанционното управление на приложението.
- Влезте в [Settings] – [System Settings] – [Network/Bluetooth Standby] и задайте това на [Off] на екрана на дистанционното управление на приложението.

Забележка

- Когато [Network/Bluetooth Standby] е зададено на [Off], може да отнеме по-дълго за извеждане на аудио от системата от високоговорители, когато системата от високоговорители е включена.

TP1001548903

Sound Bar

BRAVIA Theatre Bar 9/BRAVIA Theatre Bar 8

Отстраняване на неизправности

Ако имате някакви проблеми, следвайте процеса по-долу.

1. Проверете дали другите устройства, свързани към системата от високоговорители и телевизора, са свързани към правилните жакове с правилните кабели и дали са вкарани плътно докрай към задната част.



2. Проверете дали вентилационните отвори в задната част на системата от високоговорители не са блокирани.



3. Извадете АС захранващия кабел от контакта, за да изключите, и след това изчакайте няколко минути, преди да го включите отново.



4. Отидете на сайта за поддръжка на Sony от менюто на приложението “Sony | BRAVIA Connect”, за да проверите причината и решението на проблема, или проверете уеб сайта за поддръжка по-долу.

- BRAVIA Theatre Bar 9
<https://www.sony.net/support/HT-A9000/>
- BRAVIA Theatre Bar 8
<https://www.sony.net/support/HT-A8000/>



5. Нулирайте системата от високоговорители.

Всички настройки на системата от високоговорители се връщат към своето първоначално състояние.



6. Ако системата от високоговорители все още не работи правилно, свържете се с най-близкия търговец на Sony.

Сродна тема

- Нулиране на системата от високоговорители

Sound Bar

BRAVIA Theatre Bar 9/BRAVIA Theatre Bar 8

Нулиране на системата от високоговорители



Ако системата от високоговорители все още не работи правилно с [“Отстраняване на неизправности”](#), нулирайте я.

Натиснете и задръжте  (захранване) на хоризонталния високоговорител за повече от 10 секунди.

Основният индикатор за състоянието за хоризонталния високоговорител мига последователно в бяло/синьо и нулирането започва. Когато мигането свърши, нулирането е приключило.

След като нулирането е завършено, изключете АС захранващия кабел от АС контакта, след това включете отново АС захранващия кабел, след като основният индикатор за състоянието за хоризонталния високоговорител изгасне.

Забележка

- Когато системата от високоговорители се нулира, изтрийте информацията за сдвояване на системата от високоговорители (име на системата от високоговорители (**), Le_name на системата от високоговорители) от настройката BLUETOOTH на смартфона(*) и др., свързан към системата от високоговорители.
 - * Смартфони с инсталираното приложение, аудио устройства, съвместими с BLUETOOTH и др.
 - ** BRAVIA Theatre Bar 9, BRAVIA Theatre Bar 8 или името на устройството, което е зададено в [Unit Name].
- Ако нулирате системата от високоговорители, извършете първоначалната настройка в приложението.
- При нулиране връзката със суббуфера и задните високоговорители по избор може да се загуби. В този случай извършете [Wireless Speaker Settings] в приложението.
- Когато [External Control] е активирано, само тази операция по нулиране няма да изтрие някои от данните за настройки. Извършете следната процедура преди нулиране.
Процедура: натиснете и задръжте NIGHT (Night mode) на предоставеното дистанционно управление за 5 секунди, след което натиснете  (Volume) +,  (Volume) – и  (заглушаване) в тази последователност.

Сродна тема

- [Извършване на първоначална настройка с приложението “Sony | BRAVIA Connect”](#)
- [\[Wireless Speaker Settings\]](#)

TP1001325540

Sound Bar

BRAVIA Theatre Bar 9/BRAVIA Theatre Bar 8

Спецификации

Sound Bar (YY2083C/ YY2082C)

Раздел “Преден високоговорител”

Високоговорител

45 mm × 90 mm тип конус

Система от високоговорители**YY2083C :**

Пасивен радиатор

YY2082C :

Акустична суспензия

Раздел “Централен високоговорител”

Високоговорител

45 mm × 90 mm тип конус

Система от високоговорители**YY2083C :**

Пасивен радиатор

YY2082C :

Акустична суспензия

Раздел “Преден високочестотен високоговорител”

Високоговорител

10 mm тип мек купол

Раздел “Централен високочестотен високоговорител”

Високоговорител

22 mm тип мек купол

Раздел “Горен високоговорител”

Високоговорител

46 mm × 54 mm тип конус

Система от високоговорители

Акустична суспензия

Раздел “Страничен високоговорител”

Високоговорител

46 mm × 54 mm тип конус

Система от високоговорители

Акустична суспензия

Раздел “Beam Tweeter” (само YY2083C)

Високоговорител

16 mm тип мек купол

Система от високоговорители

Акустична тръба

Раздел “Безжичен LAN”

Комуникационна система

IEEE 802.11 a/b/g/n/ac

Честотен обхват

2,4 GHz, 5 GHz

Раздел “BLUETOOTH”

Комуникационна система

BLUETOOTH спецификация версия 5.2

Изход

BLUETOOTH спецификация мощност клас 2

Максимален обхват на комуникация

Линия на зрение при бл. 30 m*

* Действителният диапазон ще варира в зависимост от фактори като препятствия между устройствата, магнитни полета около микровълнова фурна, статично електричество, използване на безжични телефони, чувствителност на приемане, операционна система, софтуерни приложения и др.

Максимален брой устройства за регистриране

9 устройства: BLUETOOTH Low Energy (Свързване със Sony | BRAVIA Connect)

9 устройства: BLUETOOTH Classic (A2DP)

Честотен обхват

2,4 GHz лента (2,400 0 GHz – 2,483 5 GHz)

Метод на модулация

FHSS (Freq Hopping Spread Spectrum)

Съвместим BLUETOOTH профил*

* BLUETOOTH профил стандартизира функциите според характеристиките на BLUETOOTH устройствата.

A2DP (Advanced Audio Distribution Profile)

AVRCP (Audio Video Remote Control Profile)

Поддържан кодек*

* Кодекът е компресиран на аудио сигнала и формат на конвертиране.

SBC (Subband Codec)

AAC (Advanced Audio Coding)

LDAC™*

* LDAC е технология за кодиране на аудио, разработена от Sony, която позволява прехвърлянето на аудио съдържание с висока разделителна способност (Hi-Res) дори и през BLUETOOTH връзка.

Съответстваща защита на съдържанието

SCMS-T

Диапазон на предаване (A2DP)

20 Hz – 40 000 Hz (LDAC честота на дискретизация 96 kHz с 990 kbps предаване)

20 Hz – 20 000 Hz (честота на дискретизация 44,1 kHz)

Забележка

- В зависимост от мрежовата среда е възможно да има прекъсване при високата скорост на предаване на данните.

Раздел “HDMI”

Конектор

Тип A (19 щифта)

Общи

Вход

HDMI IN

Изход

HDMI OUT (TV eARC/ARC)

S-CENTER OUT

Консумация на енергия

YY2083C :

Вкл.: 62 W

Режимът [Network/Bluetooth Standby] е зададен на ВКЛ.: 2,3 W или по-малко

Режимът [Network/Bluetooth Standby] е зададен на ИЗКЛ.: 0,5 W или по-малко*

YY2082C :

Вкл.: 60 W

Режимът [Network/Bluetooth Standby] е зададен на ВКЛ.: 2,3 W или по-малко

Режимът [Network/Bluetooth Standby] е зададен на ИЗКЛ.: 0,5 W или по-малко*

* Когато режимът [Standby Through] е зададен на ИЗКЛ. или режимът [Standby Through] е зададен на [Auto], докато свързаният телевизор е изключен.

Размери* (прибл.) (ш/в/д)

* Не се включва прожекционната част

YY2083C :

Sound Bar:

1 300 mm × 64 mm × 113 mm

Sound Bar със скобата за монтиране на стена:

1 300 mm × 65,4 mm × 123 mm

Sound Bar с крачето:

1 300 mm × 76,2 mm × 113 mm

YY2082C :

Sound Bar:

1 100 mm × 64 mm × 113 mm

Sound Bar със скобата за монтиране на стена:

1 100 mm × 65,4 mm × 123 mm

Sound Bar с крачето:

1 100 mm × 76,2 mm × 113 mm

Тегло (прибл.)

YY2083C :

Sound Bar:

5,5 kg

Sound Bar със скобата за монтиране на стена:

5,8 kg

Sound Bar с крачето:

5,5 kg

YY2082C :

Sound Bar:

4,7 kg

Sound Bar със скобата за монтиране на стена:

5 kg

Sound Bar с крачето:

4,7 kg

Раздел “Безжичен трансмитер/приемник”

Комуникационна система

Спецификация на безжичния звук версия 4.0

Честотен обхват

5 GHz

Метод на модулация

OFDM

Забележка

- Дизайнът и спецификациите подлежат на промяна без предупреждение.

- Вижте “Информация за продукта”, включена с вашия продукт, което може да съдържа информация за спецификациите, която не е посочена по-горе.

TP1001325541

5-056-361-81(1) Copyright 2024 Sony Corporation

Sound Bar

BRAVIA Theatre Bar 9/BRAVIA Theatre Bar 8

Поддържани аудио формати

Поддържаните аудио формати се различават в зависимост от входа. “○” посочва поддържан аудио формат, а “–” посочва неподдържан аудио формат в таблицата по-долу.

Формат	HDMI вход	TV вход (eARC)	TV вход (ARC)
LPCM 2ch	○	○	○
LPCM 5.1ch	○	○	–
LPCM 7.1ch	○	○	–
Dolby Digital	○	○	○
Dolby TrueHD	○	○	–
Dolby Digital Plus	○	○	○
Dolby Atmos	○	○	–
Dolby Atmos - Dolby TrueHD	○	○	–
Dolby Atmos - Dolby Digital Plus	○	○	○
DTS	○	○	○
DTS-ES Discrete 6.1, DTS-ES Matrix 6.1	○	○	–
DTS 96/24	○	○	○
DTS-HD High Resolution Audio	○	○	–
DTS-HD Master Audio	○	○	–
DTS:X	○	○	–
360 Reality Audio	○	–	–

Забележка

- HDMI IN не поддържа аудио формати, които съдържат защиты срещу копиране, като например Super Audio CD или DVD-Audio.

TP1001325543

Sound Bar

BRAVIA Theatre Bar 9/BRAVIA Theatre Bar 8

Поддържани HDMI видео формати

Системата от високоговорители поддържа следните видео формати.

8K 24/25/30/50/60 Hz

4K 24/25/30/50/60/100/120 Hz

1440p 120 Hz

1080p 24/30/50/60/100/120 Hz

1080i 50/60 Hz

720p 24/30/50/60 Hz

576p 50 Hz

480p 60 Hz

Относно настройката [HDMI Signal Format]

Когато [Settings] – [HDMI Settings] – [HDMI Signal Format] се задава на [Enhanced format (4K120, 8K)] на екрана на дистанционното управление на приложението, всички видео формати, които се поддържат от системата от високоговорители, могат да се използват за входящ сигнал.

Когато [HDMI Signal Format] е зададено на [Enhanced format], видео форматите са ограничени до 4K 60 Hz 4:4:4, 4:2:2 и т.н.

Когато [HDMI Signal Format] е зададено на [Standard format], видео форматите са ограничени до ограничен до 4K 60 Hz 4:2:0, 4K 24 Hz и др.

Относно HDMI кабела, който да се използва

Използвайте кабел, разрешен от HDMI.

Използвайте предоставения HDMI кабел за свързване към телевизор.

HDMI кабел с изключително висока скорост, позволяващ 48 Gbps, поддържа всички видео формати, които се поддържат от системата от високоговорители.

Първокласен високоскоростен HDMI кабел с Ethernet, позволяващ 18 Gbps, поддържа видео формати до 4K 60 Hz 4:4:4, 4:2:2 и т.н.

Относно 3D сигнала

Следният видео формат е съвместим с 3D сигнал във формата “Едно до друго” (наполовина).

- 1080i 50/60 Hz

Следните видео формати са съвместими с 3D сигнал във формат “Рамкиране” и “Над-под” (горе и долу).

- 1080p 24 Hz
- 720p 50/60 Hz

Относно HDMI връзката

HDMI жакът на системата от високоговорители поддържа видео сигнали до 4K 120p/8K, HDR (High Dynamic Range)(*1), VRR(*2), ALLM(*3), SBTM(*4), HDCP2.3(*5) и широка цвятна гама в съответствие със стандарта ITU-R BT.2020(*6).

Съвет

- Когато режимът за ниска латентност е активиран от функцията ALLM, някои видове обработка на звука няма да бъдат извършвани с цел намаляване на закъснението на аудиото.

- *1 HDR е видео стандарт, който предоставя ярки изображения и е със способност за представяне на по-широка гама на осветеност (ярко и тъмно). Системата от високоговорители поддържа HDR10, HLG (Hybrid Log-Gamma) и Dolby Vision.
- *2 VRR (Variable Refresh Rate) е метод за видео предаване, който може да намали насичането на видеото и да показва гладки изображения чрез регулиране на честотата на опресняване на дисплея, за да съответства на честотата на опресняване във видеоигри и др.
- *3 ALLM (Auto Low Latency Mode) е функция, която автоматично превключва към режим на ниска латентност в съчетания с извеждането на видеоигри и др.
- *4 SBTM (Source-Based Tone Mapping) е функция, която позволява на AV устройство да генерира и показва HDR изображения, които са оптимизирани за характеристиките на телевизор.
- *5 HDCP2.3 е технология за защита срещу копиране, която защитава съдържание, като например 4K и 8K видео съдържание.
- *6 BT.2020 е стандарт за широка гама от цветове, който е установен за "Super Hi-Vision" телевизори.

TP1001548904

5-056-361-81(1) Copyright 2024 Sony Corporation

Sound Bar

BRAVIA Theatre Bar 9/BRAVIA Theatre Bar 8

Търговски марки

Apple, AirPlay, iPad, iPhone, iPod touch и Siri са търговски марки на Apple Inc., регистрирани в САЩ и други държави и региони.

Spotify и логото Spotify са регистрирани търговски марки на Spotify AB.* * Услугата Spotify може да не е налична в някои държави/региони. Моля, посетете support.spotify.com за повече информация.

Словесният знак BLUETOOTH® и логата са регистрирани търговски марки, собственост на Bluetooth SIG, Inc., като всяко използване на такива марки от Sony Group Corporation и нейните филиали се извършва по силата на лиценз.

Wi-Fi®, Wi-Fi Protected Access® и Wi-Fi Alliance® са регистрирани търговски марки на Wi-Fi Alliance. Wi-Fi CERTIFIED™, WPA™, WPA2™ и WPA3™ са търговски марки на Wi-Fi Alliance.

Термините HDMI™, HDMI High-Definition Multimedia Interface, Търговски облик HDMI и логотипите на HDMI са търговски или регистрирани марки на HDMI Licensing Administrator, Inc.

“BRAVIA” и “BRAVIA Sync” са регистрирани търговски марки или търговски марки на Sony Group Corporation или нейните филиали.

“PlayStation” е регистрирана търговска марка или търговска марка на Sony Interactive Entertainment Inc.

LDAC и логото на LDAC са търговски марки на Sony Group Corporation или нейните филиали.

Всички други търговски марки и регистрирани търговски марки са търговски марки или регистрирани търговски марки на съответните им собственици. В това ръководство знаците TM и © не са конкретизирани.

HDMI™
HIGH-DEFINITION MULTIMEDIA INTERFACE

TP1001325544

Sound Bar

BRAVIA Theatre Bar 9/BRAVIA Theatre Bar 8

Лицензи

Този продукт съдържа софтуер, който Sony използва според лицензионно споразумение със собственика на авторските му права. Задължени сме да оповестим на клиентите съдържанието на споразумението според изискване на собственика на авторските права на софтуера. Моля, посетете следния интернет адрес и прочетете. <https://rd1.sony.net/help/ht/sl/24a/>

Софтуерът, включен в този продукт, съдържа защитен с авторски права софтуер, който е лицензиран в съответствие с GPL/LGPL и други лицензи, за които може да се изисква достъп до изходен код. Можете да намерите копие на съответния изходен код според изискванията на GPL/LGPL (и други лицензи) на следния URL адрес. Можете да получите изходния код според изискванията на GPL/LGPL на физически носител от нас за период от три години след нашата последна доставка на този продукт, като го заявите чрез формуляра на следния URL адрес. Това предложение е валидно за всеки получател на тази информация.

<https://oss.sony.net/Products/Linux/>

Моля, обърнете внимание, че Sony не може да отговаря на никакви запитвания относно съдържанието на този изходен код.

Използването на значката Works with Apple AirPlay означава, че даден аксесоар е проектиран да работи специално с технологията, обозначена в значката и е сертифициран от разработчика за това, че отговаря на стандартите за производителност на Apple.

The Spotify Software is subject to third party licenses found here:

<https://www.spotify.com/connect/third-party-licenses>.

Dolby, Dolby Vision, Dolby Atmos и символът „двойно D“ са търговски марки на Dolby Laboratories Licensing Corporation. Произведено по лиценз на Dolby Laboratories. Конфиденциални непубликувани разработки. Copyright © 2012–2021 Dolby Laboratories. Всички права запазени.

За патенти на DTS, вижте <http://patents.dts.com>. Произведено по лиценз на DTS, Inc. или DTS Licensing Limited. DTS, DTS:X и логото на DTS:X са регистрирани търговски марки или търговски марки на DTS, Inc. в САЩ и други държави. © 2021 DTS, Inc. ВСИЧКИ ПРАВА ЗАПАЗЕНИ.

Услугите, предлагани от трети страни, могат да бъдат променяни, преустановявани или прекратявани без предизвестие. Sony не носи никаква отговорност в тези случаи.

TP1001325545

Бележки относно употребата

Предпазни мерки

- Преди да използвате система от високоговорители, проверете дали работното напрежение отговаря на напрежението на вашето местно захранване. Работното напрежение е показано на табелката, поставена в долната част на хоризонталния високоговорител.
- Предоставеният АС захранващ кабел е предназначен изключително за тази система от високоговорители. Той не трябва да се използва с друго устройство.
- Изключете АС захранващия кабел от АС контакта, когато системата от високоговорители не се използва за продължителни периоди от време. Когато изключвате АС захранващия кабел от АС контакта, винаги го изключвайте, като държите щепсела. Никога не дърпайте самия кабел.
- АС захранващият кабел трябва да бъде сменян само в квалифициран сервис.

Относно поставянето

- Не поставяйте системата от високоговорители в близост до източници на топлина или на място, което е подложено на директна слънчева светлина, прекалено много прах или механични удари. Тези условия може да предизвикат неизправност.
- Поставянето на системата от високоговорители на под с покритие от специална боя, восък, лак или разтворител и др. може да доведе до обезцветяване или петна по пода.
- Високоговорителите на системата от високоговорители не са от магнитно екраниран тип. Не поставяйте магнитни карти върху системата от високоговорители или в близост до нея.
- Не поставяйте около системата от високоговорители метални обекти, различни от телевизор. Възможно е безжичните функции да станат нестабилни.
- Когато системата от високоговорители се използва с тунер, телевизор или VCR, системата от високоговорители може да възпроизведе шум или изкривени изображения. В този случай монтирайте системата от високоговорители далеч от тези устройства.
- Не поставяйте системата от високоговорители близо до обекти, излъчващи силно магнитно поле, като например микровълнови фурни или големи високоговорители.

Как да се грижите за системата от високоговорители

- Прахът и замърсяванията по текстилната част трябва да се отстраняват с мека кърпа чрез лек натиск.
 - Използването на ноктите на ръката с цел отстраняване замърсявания или прилагането на прекомерна сила може да повреди текстилната част.
 - Не използвайте почистващи четки и други подобни инструменти, понеже може да повредят текстилната част в зависимост от материала.
 - Ако текстилната част е силно замърсена, избършете я с мека кърпа, леко навлажнена с неутрален почистващ препарат, след това я избършете с мека суха кърпа. Използването на препарати или почистващи средства, които не са неутрални, може да причини избледняване на цвета или повреда на тъканта.
- Корпусът трябва да се избърсва с мека кърпа, леко навлажнена с неутрален почистващ препарат. Не използвайте абразивни кърпи, почистващи средства или разтворители, като например алкохол или бензин.

Относно BLUETOOTH комуникациите

- BLUETOOTH е действаща на късо разстояние безжична технология, която позволява комуникация между цифрови устройства, като например смартфони и компютри. Максималният обхват за комуникация може да

варира в зависимост от наличието на препятствия (хора, метални предмети, стени и др.) или от електромагнитната околна среда.

- Микровълните, които се генерират от BLUETOOTH устройство, може да навредят на работата на електронните медицински устройства. Изключете системата от високоговорители и другите BLUETOOTH устройства на следните места, понеже е възможно да причинят инцидент:
 - В болници, в близост до седалки с предимство във влакове, на места с наличие на възпламеним газ, в близост до автоматични врати или пожарни аларми.
- Системата от високоговорители поддържа функции за сигурност, които отговарят на стандарта за сигурност на BLUETOOTH, по време на комуникация посредством безжичната BLUETOOTH технология. Въпреки това, в зависимост от конфигурираните настройки и от други фактори, е възможно тази сигурност да не е достатъчна. Внимавайте, когато използвате BLUETOOTH комуникация.
- Sony не поема никаква отговорност за щети или загуби в резултат на изтичане на данни, които може да възникнат при използване BLUETOOTH комуникации.
- Не е гарантирано, че BLUETOOTH връзката ще работи с всички BLUETOOTH устройства.
 - BLUETOOTH устройствата, които ще се свързват със системата от високоговорители, трябва да отговарят на стандарта за BLUETOOTH, предписан от Bluetooth SIG, Inc., и да бъдат сертифицирани като отговарящи на изискванията.
 - Дори когато свързано устройство отговаря на по-горния стандарт за BLUETOOTH, в зависимост от характеристиките и спецификациите на устройството, е възможно то да не успее се свърже или методът на работа, дисплеят или експлоатацията да се различават.
- Може да възникне шум или аудиото да се прекъсне в зависимост от BLUETOOTH устройството, което е свързано със системата от високоговорители, комуникационната среда или обкръжаващите условия.
- В зависимост свързаното устройство може да отнеме известно време за комуникациите да започнат.

Други бележки

- Температурата на системата от високоговорители може да се повиши по време на употреба. Това не е неизправност.
- Ако вентилационните отвори на системата от високоговорители са блокирани, температурата в системата от високоговорители ще се повиши значително. Това може да доведе до неизправност. Уверете се, че вентилационните отвори никога не са блокирани.
- Ако в системата от високоговорители навлезе чужд предмет или вода, изключете система от високоговорители от AC контакта и я предайте за проверка от квалифициран персонал, преди да продължите да я използвате.
- При свързване на системата от високоговорители към интернет я свързвайте чрез маршрутизатор(*) с подходящите настройки на защита.

Ако има проблем със сигурността, системата от високоговорители може да е обект на атаки от опасен софтуер (злонамерен софтуер) и др. по интернет. Вашата информация и цифрови ресурси могат да бъдат изложени на заплахи, като например извличане и фалшифициране. Системата от високоговорители може също да повреди други мрежови услуги без вашето знание.

* Маршрутизатор е устройство, което препредава между интернет и локална мрежова линия.

Има следните типове маршрутизатори:

- Кабелен маршрутизатор
- ADSL модем с функция на маршрутизатор
- Оптичен мрежов модул (ONU) с функция на маршрутизатор
- Wi-Fi точка за достъп с функция на маршрутизатор (безжичен LAN маршрутизатор)
- Устройство за контакт с мрежова линия (**)

** Ако имате несигурност дали дадено устройство за контакт с мрежова линия има функция на маршрутизатор, проверете при управителя на жилищния комплекс или доставчика на интернет.

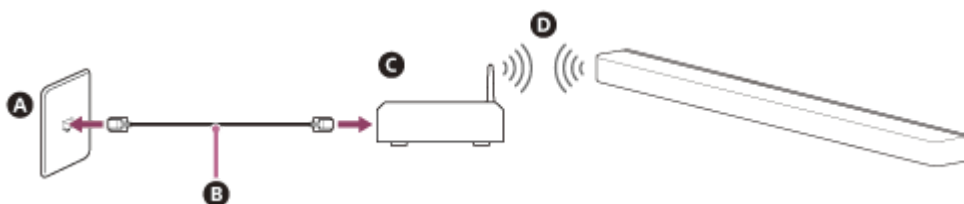

A LAN извод в стената

B LAN кабел

- C** Рутер
- D** Безжичен LAN

Забележка

- Проверете дали маршрутизаторът е включен.
 - Проверете мрежовата връзка и настройките на мрежата.
 - Когато се използва безжичен LAN рутер, обхватът на комуникация може да се скъси в зависимост от средата на употреба (включително материала на стените), условията за приемане на радиовълни или препятствията между системата от високоговорители и безжичния LAN маршрутизатор. Преместете системата от високоговорители и безжичния LAN рутер по-близо едни до други.
 - Устройства, които използват честотен обхват 2,4 GHz, като например микровълнови фурни, BLUETOOTH устройства или цифрови безжични устройства, могат да причинят прекъсвания на комуникацията. Преместете системата от високоговорители далеч от такива устройства или ги изключете.
 - Безжичната LAN връзка може да стане нестабилна в зависимост от средата на употреба, най-вече докато функцията BLUETOOTH се използва на системата от високоговорители. Опитайте да подобрите вашата среда за използване на безжична LAN.
- Ако имате въпроси или проблеми, свързани с тази система от високоговорители, се консултирайте с най-близкия търговец на Sony.

TP1001325546

5-056-361-81(1) Copyright 2024 Sony Corporation

Sound Bar

BRAVIA Theatre Bar 9/BRAVIA Theatre Bar 8

Уеб сайт за обслужване на клиенти

Посетете уеб сайта за обслужване на клиенти във вашата държава или регион в следните ситуации.

- Когато имате въпрос относно системата от високоговорители.
- Когато имате проблем със системата от високоговорители.
- Когато искате информация за съвместими артикули.

За клиенти в САЩ, Канада и Латинска Америка:

<https://www.sony.com/am/support>

За клиенти в Европа:

<https://www.sony.eu/support/>

За клиенти в Континентален Китай:

<https://service.sony.com.cn/>

За клиенти в Азиатско-Тихоокеанския регион, Океания, Средния Изток и Африка:

<https://www.sony-asia.com/support>

TP1001325547