

Sound Bar

BRAVIA Theatre Bar 9/BRAVIA Theatre Bar 8



Model: YY2083C/ YY2082C

I denne Hjælpevejledning bruges BRAVIA Theatre Bar 9 billeder og illustrationer til illustrative formål, medmindre andet er angivet.

### **Installer appen på din smartphone, og følg anvisningerne i appen for at konfigurere højttalersystemet**



Opdater højttalersystemets software og appen "Sony | BRAVIA Connect" til de seneste versioner for at bruge højttalersystemet med alle tilgængelige funktioner og opnå forbedret ydeevne.

HT-A9000/HT-A8000

Brug/Dele og betjeningsknapper

[Om den app, der er nødvendig for at bruge højttalersystemet](#)

[Enheder, der er tilsluttet højttalersystemet](#)

[Om Hjælpevejledningens beskrivelse](#)

## Dele og betjeningsknapper

- [Bar-højtaler](#)
- [Om indikatorerne](#)
- [Medfølgende fjernbetjening](#)
- [Appens fjernbetjeningsskærm](#)

## Indledende opsætning

### [Kontrol af pakkens indhold](#)

#### Installation af højtalersystemet

- [Installation af bar-højtalerne på et TV-bord eller hylder](#)
- [Vægmontering af bar-højtaler](#)
- [Brug af bar-højtaleren med de valgfri højttalere](#)
- [Når du bruger de valgfrie SA-RS5-baghøjtalere](#)

### [Tilslutning til et TV](#)

#### [Hvis dit TV har et S-CENTER SPEAKER IN-stik](#)

#### [Tilslutning af en AV-enhed](#)

#### [Tilslutning til en stikkontakt](#)

#### [Udførelse af indledende opsætning med appen "Sony | BRAVIA Connect"](#)

## Afspilning af musik/lyd

### [Afspilning af TV-lyd](#)

### [Afspilning af tilsluttet AV-enhed](#)

### [Justering af lyd kvalitet](#)

#### Afspilning af musik/lyd via BLUETOOTH®

- [Afspilning af musik ved at parre den BLUETOOTH-enhed, der tilsluttes første gang](#)
- [Afspilning af musik fra den parrede BLUETOOTH-enhed](#)

### [Indstilling af den trådløse funktion til Til eller Fra](#)

#### Brug af 360 Reality Audio

- [Om 360 Reality Audio](#)
- [Afspilning af 360 Reality Audio-indhold fra den tilsluttede AV-enhed](#)

## Afspilning af musik i et netværk

[Brug af Spotify.](#)

---

[Brug af AirPlay.](#)

---

Brug af højttalersystemet ved sammenknytning med et TV

---

[Brug af højttalersystemet ved sammenknytning med et TV \(funktionen Styring via HDMI\).](#)

---

[Brug af højttalersystemet ved sammenknytning med et TV, der er kompatibelt med "BRAVIA Sync"-funktionen](#)

---

Ændring af indstillingerne med appen

---

[\[Indstillinger for trådløs højtalertilslutning\]](#)

---

[\[Lydindstillinger\]](#)

---

[\[HDMI-indstillinger\]](#)

---

[\[Bluetooth-indstillinger\]](#)

---

[\[Systemindstillinger\]](#)

---

[\[Netværksindstillinger\]](#)

---

[\[Nem opsætning\]](#)

---

[\[Softwareopdatering\]](#)

---

[Strømbesparelse i standby](#)

---

Fejlfinding

---

[Fejlfinding](#)

---

[Nulstilling af højttalersystemet](#)

---

Yderligere oplysninger

---

[Specifikationer](#)

---

[Understøttede lydformater](#)

---

[Understøttede HDMI-videoformater](#)

---

[Varemærker](#)

---

[Licenser](#)

---

[Bemærkninger vedrørende brug](#)

---

[Kundesupportwebsted](#)

---

Sound Bar

BRAVIA Theatre Bar 9/BRAVIA Theatre Bar 8

## Om den app, der er nødvendig for at bruge højttalersystemet

Brug en smartphone med appen "Sony | BRAVIA Connect" installeret til at udføre indledende opsætning og betjening samt konfiguration af indstillingerne for højttalersystemet.

Installer appen "Sony | BRAVIA Connect" på din smartphone.



En internetforbindelse er nødvendig for at bruge højttalersystemet.

For at bruge højttalersystemet skal du forbinde den smartphone, hvor appen er installeret, med det samme netværk som højttalersystemet.

Appen giver dig mulighed for at udføre følgende handlinger og konfiguration.

- Indledende opsætning af højttalersystemet, inklusive netværkstilslutning, optimering af surroundlyd osv.
- Handlinger som f.eks. justering af lydstyrke, valg af indgang osv.
- Skift indstillinger for højttalersystemet til de ønskede indstillinger
- Tilslutning af de valgfrie baghøjttalere og/eller subwoofere og udførelse af indledende opsætning
- Kontroller den resterende kapacitet af det indbyggede genopladelige batteri til de valgfrie baghøjttalere
- Opdater højttalersystemets software til den nyeste version
- Kontrollér supportoplysninger og seneste opdateringsoplysninger

Den medfølgende fjernbetjening kan kun bruges til at udføre handlinger og ændre indstillinger, der ofte bruges til at få vist indhold.

### Bemærk!

- Brug af appen kræver en konto og login.
- Hvis du ikke bruger appen eller højttalersystemet i mere end 30 dage, kan det være nødvendigt at registrere højttalersystemet i appen igen.

### Relateret emne

- [Medfølgende fjernbetjening](#)
- [Appens fjernbetjenings-skærm](#)

TP1001325098

Sound Bar

BRAVIA Theatre Bar 9/BRAVIA Theatre Bar 8

## Enheder, der er tilsluttet højttalersystemet

Højttalersystemet understøtter objektbaserede lydformater som Dolby Atmos og DTS:X.

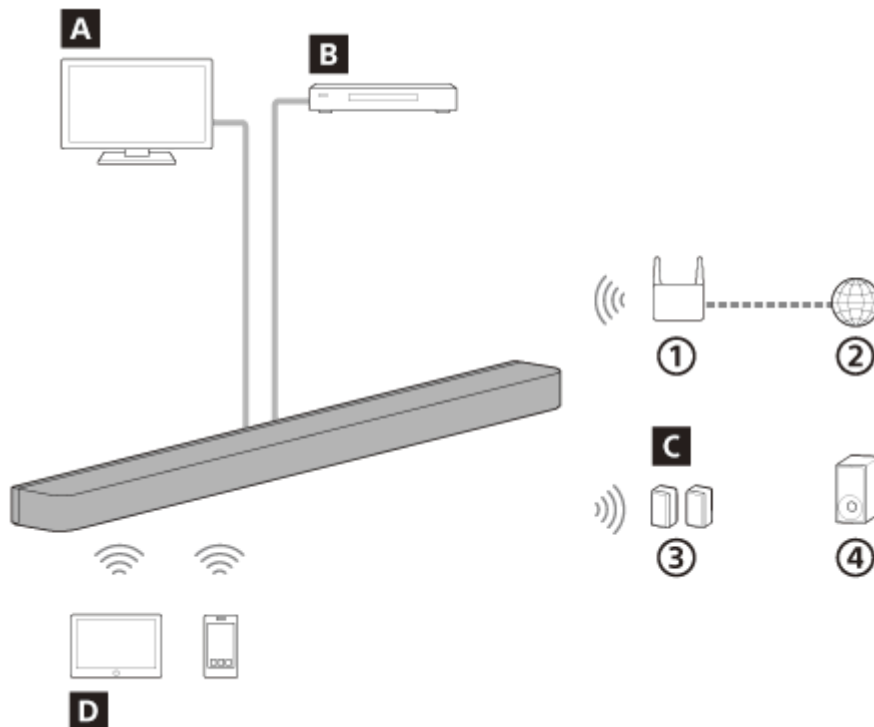

- ① Trådløs LAN-router
- ② Internet
- ③ Baghøjttalere
- ④ Subwoofer

### A TV

Højttalersystemet kan bruges til at afspille TV-lyd ved at forbinde et højttalersystem og TV, der er kompatibelt med eARC eller ARC ved hjælp af et HDMI-kabel.

[Afspilning af TV-lyd](#)

### B AV-enhed (Blu-ray Disc™-afspiller, set-top-boks, kabelboks, satellitmodtager, spillekonsol osv.)

Højttalersystemet kan bruges til at afspille lyd fra AV-enheden ved at tilslutte højttalersystemet og AV-enheden vha. et HDMI-kabel.

Højttalersystemet kan også afspille lyden fra en AV-enhed, der er tilsluttet TV'et.

[Afspilning af tilsluttet AV-enhed](#)

### C Valgfrie højttalere

Valgfrie baghøjttalere og subwoofere kan forbindes med højttalersystemet og konfigureres vha. appen.

Se Sonys websted angående de understøttede valgfrie baghøjttalere og subwoofere.

### D Mobilenhed

Højttalersystemet kan bruges til at afspille lyd fra mobilenheder ved at tilslutte højttalersystemet og mobilenheden vha. BLUETOOTH-funktionen.

Højttalersystemet kan også bruges til at streame musik ved at slutte en mobil enhed til det samme netværk som højttalersystemet.

[Afspilning af musik ved at parre den BLUETOOTH-enhed, der tilsluttes første gang](#)



Sound Bar

BRAVIA Theatre Bar 9/BRAVIA Theatre Bar 8

## Om Hjælpevejledningens beskrivelse

---

### Om beskrivelsen af handlinger

Denne Hjælpevejledning forklarer handlinger baseret på følgende antagelser.

- Både højttalersystemet og "Sony | BRAVIA Connect"-appen har den nyeste version af software.
- Højttalersystemet er tilsluttet et TV, der er kompatibelt med eARC eller ARC, ved hjælp af et HDMI-kabel, og Styring via HDMI-funktionerne for højttalersystemet og TV'et er aktiveret.
- Opsætningen af højttalersystemet og TV'et(\*) er blevet fuldført ved at følge appskærmen "Sony | BRAVIA Connect".
  - \* Hvis du bruger en app-kompatibel BRAVIA, kan både højttalersystemet og BRAVIA styres med fjernbetjeningskærmen på appen. Hvis du bruger et andet TV, er det kun højttalersystemet, der kan styres med fjernbetjeningskærmen på appen.

### Om illustrationen af højttalersystemet og ordlyden vist på appen

- BRAVIA Theatre Bar 9 billeder og illustrationer bruges, medmindre andet er angivet af modelnavnet.
- Bogstaverne i [ ] (parenteser) angiver den ordlyd, der vises på appskærmen i "Sony | BRAVIA Connect".

TP1001548871

## Bar-højtaler

### Forside

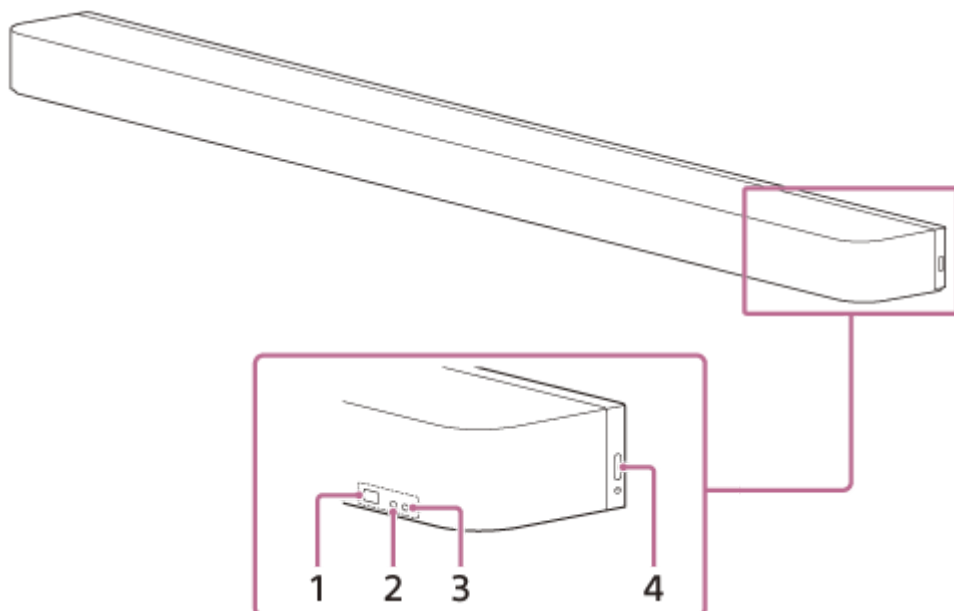

#### 1. Fjernbetjeningssensor

Ret fjernbetjeningen mod bar-højtalerens fjernbetjeningssensor for at betjene højtalersystemet.

#### 2. Understatusindikator (hvid)

Indikerer højtalersystemets status ved at lyse eller blinke hvidt.

#### 3. Hovedstatusindikator (farvet)

Indikerer højtalersystemets status ved at lyse eller blinke i 5 farver (hvid/lyseblå/blå/grøn/rød).

#### 4. (Strøm)

Tænder for højtalersystemet. Hvis du trykker på denne knap, mens højtalersystemet er tændt, sættes højtalersystemet i standbytilstand.

Tryk og hold inde i mere end 10 sekunder for at nulstille højtalersystemet.

### Bagside



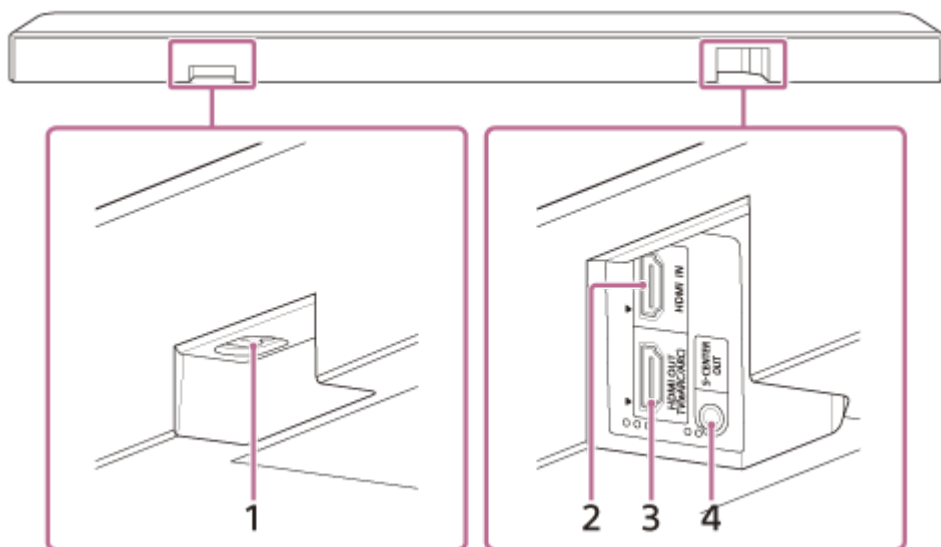

### 1. Strømsstik

### 2. HDMI IN-stik

### 3. HDMI OUT (TV (eARC/ARC))-stik

Brug et HDMI-kabel til at tilslutte et TV, der har et HDMI-indgangsstik. Højttalersystemet er kompatibelt med eARC og ARC. ARC er en funktion, der sender TV-lyd fra HDMI-stikket på TV'et til en AV-enhed som f.eks. højttalersystemet via et HDMI-kabel. eARC er en avanceret version af ARC, der gør det muligt at sende objektbaseret lyd og flerkanals LPCM-indhold, der ikke kan sendes med ARC.

### 4. S-CENTER OUT-stik

Udsender den centrale del af højttalersystemets lyd fra et TV, hvis højttalersystemet er tilsluttet TV'et med S-CENTER SPEAKER IN-stikket.

#### Tip!

- Der er to mærkbare prikker, der er omkring 1 mm store, ved siden af S-CENTER OUT-stikket. Der er tre mærkbare prikker, der er omkring 1 mm store, ved siden af HDMI OUT (TV (eARC/ARC))-stikket. Brug dem som hjælp under tilslutningen.

## Bund

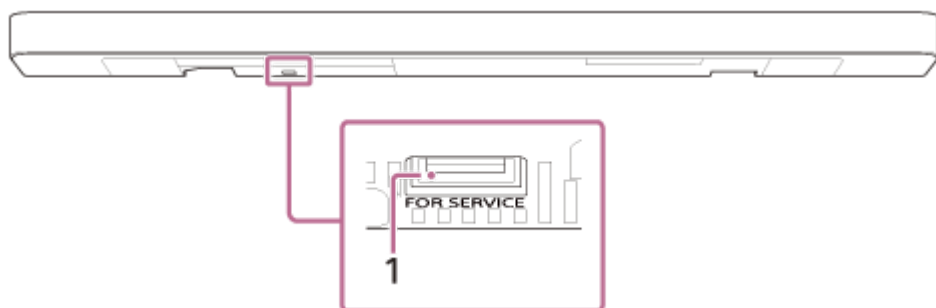

### 1. TIL SERVICE-port

#### Relateret emne

- [Om indikatorerne](#)
- [Tilslutning til et TV](#)
- [Hvis dit TV har et S-CENTER SPEAKER IN-stik](#)
- [Tilslutning af en AV-enhed](#)
- [Tilslutning til en stikkontakt](#)



## Om indikatorerne

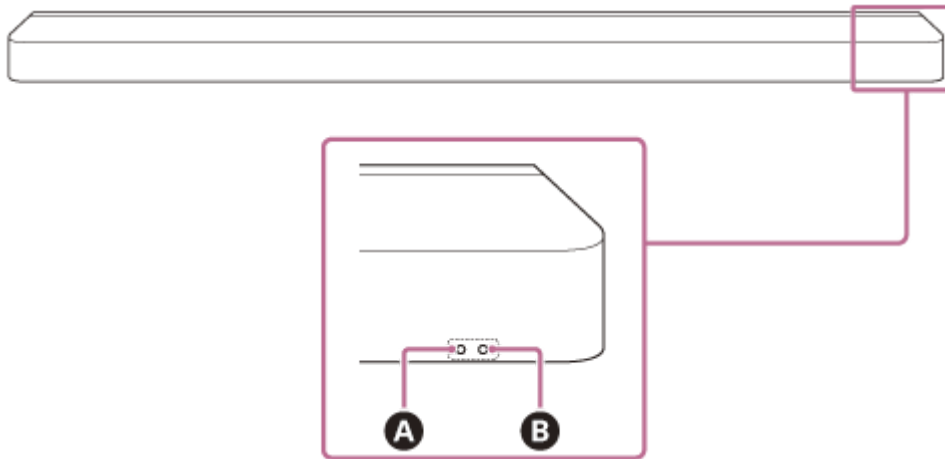

Der er to indikatorer, der angiver status for bar-højtaleren.  
Understatusindikatoren (hvid) er til venstre, og hovedstatusindikatoren (farvet) er til højre.



- A** Understatusindikator (hvid)
- B** Hovedstatusindikator (farvet)











### Slukke/tænde









#### **B** Hovedstatusindikator

- ..... (Slukket)  
Højtalersystemet bliver slået fra.
-  .....  ..... (Blinker langsomt hvidt)  
Tænd/sluk udføres.





### Lydindgang/lydløs

#### **B** Hovedstatusindikator

-  (Lyser hvidt)  
TV-indgangen (eARC/ARC) er valgt.
-  (Lyser grønt)  
HDMI-indgang er valgt.
-  (Lyser blå)  
BLUETOOTH-indgang er valgt.  
En BLUETOOTH-enhed er tilsluttet højtalersystemet.
-  ·  .....  ·  ..... (Blinker gentagne gange blå to gange)  
Højtalersystemet er i standbystatus for BLUETOOTH-parring.
-  .....  ..... (Blinker blå)  
Forbindelsen med BLUETOOTH-enheden er i gang.
-  (Lyser lyseblå)  
Netværkstjenesteinput er valgt.









-  .....  ..... (Blinker hvidt to gange)  
Skift til TV-indgang (eARC/ARC) er i gang.
-  .....  ..... (Blinker to gange grønt)  
Skift til HDMI-indgang udføres.
-  .....  ..... (Blinker to gange blåt)  
Skift til BLUETOOTH-indgang udføres.
-  .....  ..... (Blinker to gange lyseblåt)  
Skift til Spotify-indgang udføres.
-     (Blinker langsomt hvidt/blåt skiftevis)  
Højttalersystemet er ved at blive sat op. Lydafspilning er ikke tilgængelig.

## A Understatusindikator

-  .....  ..... (Blinker langsomt hvidt)  
Den indledende opsætning er ikke fuldført på appen, eller højttalersystemet er ikke forbundet til et netværk.
-  .....  ..... (Blinker hvidt hvert 4. sekund)  
Højttalersystemets lyd er slået fra.















## Opsætning/drift-feedback

### A Understatusindikator

-  ..... (Lyser hvidt én gang i længere tid)  
Indstillingen er slået til.
-  ·  ..... (Blinker hvidt to gange)  
Indstillingen er slået fra.
-  ..... (Lyser kortvarigt hvidt én gang)  
Lydstyrken øges eller reduceres.
-  ..... (Blinker hvidt én gang i længere tid)  
Der blev udført en handling, hvor der blev trykket på en knap på fjernbetjeningen i lang tid.
-  .....  .....  ..... (Blinker hvidt tre gange)  
Handlingen er ugyldig. For eksempel kan indstillingen ikke ændres, lydstyrken er ved den øvre eller nedre grænse osv.

## Særlige forhold

### B Hovedstatusindikator

-  ·  ·  ·  ·  ·  ·  ·  (Blinker hurtigt blåt)  
Højttalersystemet bliver registreret på appen.
-     (Blinker skiftevis hvidt/blåt)  
Softwareopdatering/initialisering osv. er i gang.
-  .....  ..... (Blinker rødt)  
Unormalitet eller fejl er blevet opdaget. Følg trinnene i "[Fejlfinding](#)".

## Relateret emne

- [Fejlfinding](#)



Sound Bar

BRAVIA Theatre Bar 9/BRAVIA Theatre Bar 8

## Medfølgende fjernbetjening

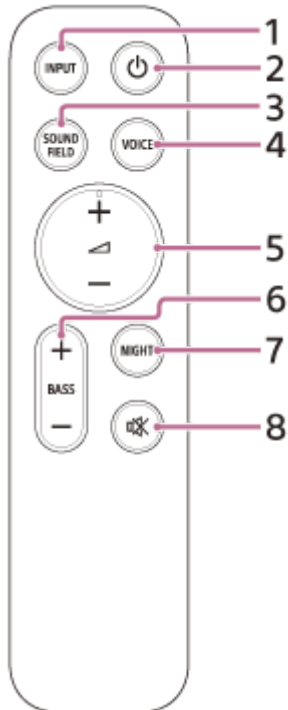

### 1. INPUT (Indgang)

Bruges til at vælge den indgang, der skal afspilles via højttalersystemet. Indgangen skifter, hver gang du trykker på denne knap.

### 2. (Strøm)

Skifter mellem tænd og standby på højttalersystemet.

### 3. SOUND FIELD (Lydfelt)

Aktiverer eller deaktiverer surroundeffekt på højttalersystemet.

### 4. VOICE (Stemmetilstand)

Aktiverer eller deaktiverer højttalersystemets stemmetilstand.

Når et Sony-TV, der er kompatibelt med højttalersystemets link-funktion, er tilsluttet, slås stemmezooom til/fra i stedet for stemmetilstanden ved at vælge TV-indgang på højttalersystemet.

### 5. (Lydstyrke) +(\*)/–

Bruges til at justere lydstyrken for højttalersystemet.

### 6. BASS (Basniveau) +/-

Bruges til at justere lydstyrken for baslyden eller den valgfrie subwoofer.

### 7. NIGHT (Nattetilstand)

Aktiverer eller deaktiverer højttalersystemets nattilstand.

### 8. (Slå lyd fra)

Deaktiverer midlertidigt højttalersystemets lyd.

\*  (Lydstyrke) + er udstyret med en mærkbar prik. Brug den som en hjælp under betjening.

## Om udskiftning af batterier til den medfølgende fjernbetjening

Hvis højttalersystemet ikke reagerer på betjening med den medfølgende fjernbetjening, skal de to batterier udskiftes med nye batterier.

Brug R03- eller LR03-batterier (størrelse AAA) til udskiftning.

For at fjerne batteridækslet skal du skyde det af, mens du trykker på det trekantede mærke på bagsiden af fjernbetjeningen.

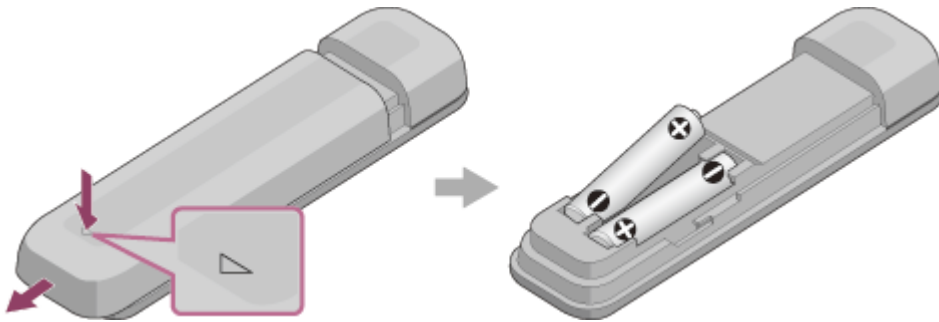

## Hvis fjernbetjeningen ikke fungerer korrekt

- Ret fjernbetjeningen mod fjernbetjeningssensoren på bar-højttaleren.
- Fjern alle forhindringer mellem fjernbetjeningen og bar-højttaleren.
- Kontroller, at + og - på batteriet er i den rigtige retning.
- Udskift begge batterier i fjernbetjeningen med nye, hvis de er ældre batterier.
- Kontroller, at der trykkes på den korrekte knap på fjernbetjeningen.

### Relateret emne

- [Justering af lyd kvalitet](#)
- [Brug af Spotify](#)

TP1001325095

Sound Bar

BRAVIA Theatre Bar 9/BRAVIA Theatre Bar 8

## Appens fjernbetjenings-skærm

Der er to typer fjernbetjenings-skærme på appen.

### Fjernbetjenings-skærm, der kun kan betjene højttalersystemet

Denne skærm vises, når et TV, der ikke er kompatibelt med appen, er tilsluttet ved hjælp af HDMI-kablet.

### Fjernbetjenings-skærm, der kan betjene højttalersystemet og BRAVIA

Denne skærm vises, når en app-kompatibel BRAVIA er tilsluttet ved hjælp af HDMI-kablet.

Følgende elementer, der kan bruges til at betjene højttalersystemet, vises i [Fjernbetjening], [Billede og lyd], [Lydoutput] og [Indstillinger]. Hvis TV'et ikke er tændt, vises en fjernbetjenings-skærm, der kun kan betjene højttalersystemet.

### Elementer på appens fjernbetjenings-skærm

- **[Resterende batteriniveau]**(Ved tilslutning af de valgfrie indbyggede genopladelige baghøjttalere)  
Det resterende opladningsniveau for det indbyggede genopladelige batteri til de valgfrie baghøjttalere vises.
- **Afspilningsoplysninger/område for skift af indgang**  
Den aktuelt valgte indgang osv. vises på skærmens øverste del. Følgende oplysninger og handlinger vises ved at trykke på dette område.
  - Afspilning af metainformation: Navn, kunstner, album, længde osv. for den sang, der aktuelt afspilles.
  - Stream-info: Indgangssignalfrekvens osv.
  - Lydformat: Lydformat for indgangssignal (Dolby Atmos, DTS osv.), antal kanaler osv.
  - Navn på den BLUETOOTH-enhed, der er sluttet til højttalersystemet
  - Afspilningskontrolelementer for BLUETOOTH-enheden
  - Valg af indgang(\*)
- \* Når et TV, der er kompatibelt med appen, er tilsluttet højttalersystemet ved hjælp af et HDMI-kabel, kan TV-indgangen også vælges.
- **[  (Tænd/sluk) ]**  
Indstiller højttalersystemet til standbytilstand, når der trykkes på dette, mens der er tændt for højttalersystemet.
- **[Nattetilstand]**  
Aktiverer eller deaktiverer højttalersystemets nattilstand.
- **[Lydfelt]**  
Aktiverer eller deaktiverer surroundeffekt på højttalersystemet.
- **[Stemmetilstand]**  
Aktiverer eller deaktiverer højttalersystemets stemmetilstand.
- **[Vokalzoom]**  
Denne funktion er aktiveret, når der er tilsluttet et Sony TV, der er kompatibelt med link-funktionen på højttalersystemet. Når TV-indgang er valgt på højttalersystemet, fungerer stemmezoom i stedet for stemmetilstand.
- **[Lydstyrke]**  
Bruges til at justere lydstyrken for højttalersystemet.
- **[Bagniveau]**  
Bruges til at justere lydstyrken for baghøjttalere.



- **[Basniveau]**

Bruges til at justere lydstyrken for baslyden eller den valgfrie subwoofer.

- **[Lyd]**

Når et dobbelt lydsignal (dobbelt mono) indlæses til højttalersystemet, kan den lyd, du ønsker at høre, vælges.

**Bemærk!**

- Dette højttalersystem understøtter skift mellem dobbelt audio (dobbelt mono). Når du skifter andre former for lyd fra multipleksudsendelser end dobbelt audio, f.eks. stereodupleksaudio (dobbelt stereo), skal du skifte enhedens audiosignal med en digital tuner som f.eks. et TV. Se betjeningsvejledningen, der fulgte med enheden med en digital tuner, for at få yderligere oplysninger.

- **[Kiggeposition]**

Lydfeltet kan optimeres i henhold til visningspositionen. Denne funktion kan ikke bruges, hvis visningspositionen ikke måles nøjagtigt i den indledende opsætning eller [Optimering af lydfelt](\*\*).

\*\* Viser, når du trykker på [Indstillinger] - [Lydindstillinger] - [Optimering af lydfelt] på appens fjernbetjeningskærm.

- **[Indstillinger]**

Bruges til at konfigurere højttalersystemets indstillinger.

**Bemærk!**

- Hvis kontrolreaktionen er dårlig, skal du kontrollere wi-fi-forbindelsen mellem smartphonen og højttalersystemet.

---

## Relateret emne

- [Justering af lyd kvalitet](#)

TP1001548872

Sound Bar

BRAVIA Theatre Bar 9/BRAVIA Theatre Bar 8

## Kontrol af pakkens indhold

Hvis nogen af de medfølgende dele mangler, bedes du kontakte din nærmeste Sony-forhandler. Tallene i ( ) angiver den leverede mængde.

Tilgængeligheden og mængden af de leverede varer varierer afhængigt af købsland/region. Se referencevejledningen, der følger med dit produkt, for at bekræfte tilgængeligheden og mængden af de leverede varer.

- Bar-højtaler (1)



- Fjernbetjening (1)



- Batterier (2)



- Kabel til TV-center højtaler-tilstand (1)



- HDMI-kabel (4K-, 8K-transmission understøttet) (1)



- Netledning (1)



- Fødder (2)



- Vægmonteringsbeslag (2)



- Skruer (2)



- SKABELON TIL VÆGBESLAG (1)
- Dokumenter (1 sæt)

### **Dele medfølger kun i visse lande/områder**

- Stikkontakt-adapter (1)

TP1001548870

5-056-361-61(1) Copyright 2024 Sony Corporation

Sound Bar

BRAVIA Theatre Bar 9/BRAVIA Theatre Bar 8

## Installation af bar-højtalerne på et TV-bord eller hylder

Installer bar-højtaleren i et åbent rum foran TV'et, så toppen af bar-højtaleren overlapper TV'et og ikke skjuler TV-skærmen eller fjernbetjeningssensoren på TV'et.

### Hvis bar-højtaleren kan installeres uden at forstyrre TV'ets fødder

#### Eksempel på installation med et TV med to fødder på hver side

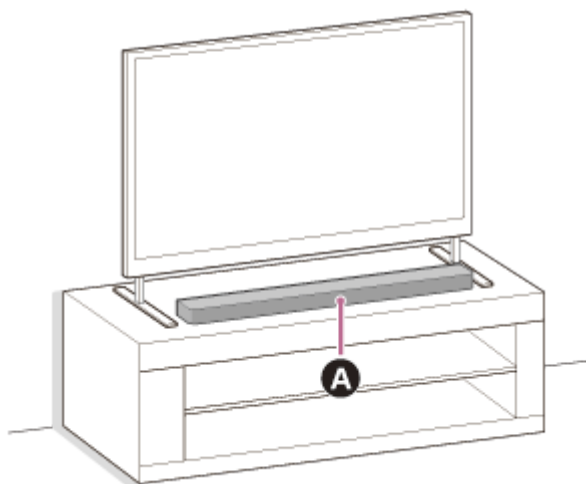

**A** Bar-højtaler

#### Eksempel på installation med et TV med bred fod i midten

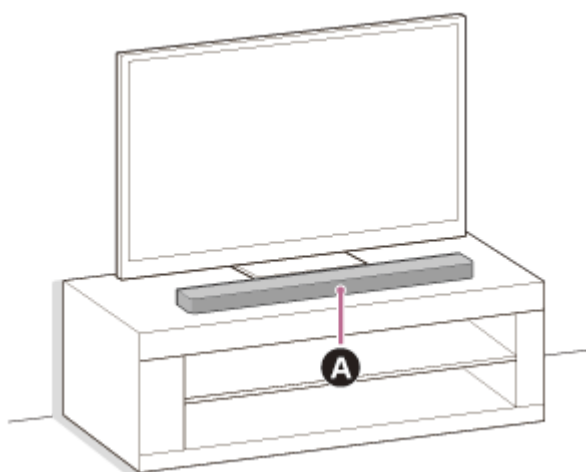

**A** Bar-højtaler

### Hvis bar-højtaleren ikke kan installeres, fordi TV'ets fødder er i vejen

Ved at fastgøre den medfølgende fod til bar-højtaleren kan bar-højtaleren hæves op over installationsfladen, så der er plads til TV'ets fod nedenunder.

Fastgørelse af foden forbedrer ikke lyd kvaliteten.

Hvis størrelsen af TV'ets fod svarer til følgende, kan højtalersystemet installeres ved at montere foden.

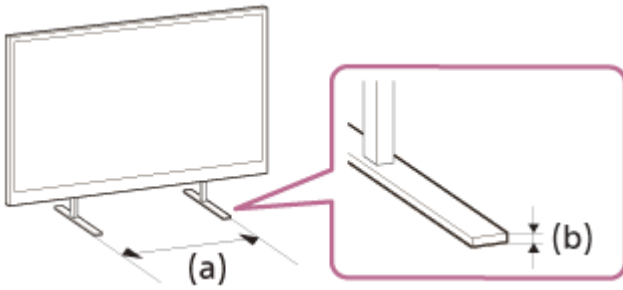

- (a) Afstand mellem TV'ets fødder: 800 mm eller mindre
- (b) Højde på TV'ets fødder: 8,5 mm eller mindre

**1. Forbered de ting, der skal bruges.**

- Fødder (2) (medfølger)



- Skruer (2) (medfølger)



- Stjerneskruetrækker (medfølger ikke)

**2. Fastgør foden til bar-højtaleren.**

Installer foden i henhold til følgende procedure.

- Placer bar-højtaleren med bunden af bar-højtaleren opad.
- Anbring foden ved at montere den del, der rager ud, på indersiden af foden i hullet til den fremspringende del ved siden af skruenhullet på bar-højtaleren.
- Fastgør foden med skruen.

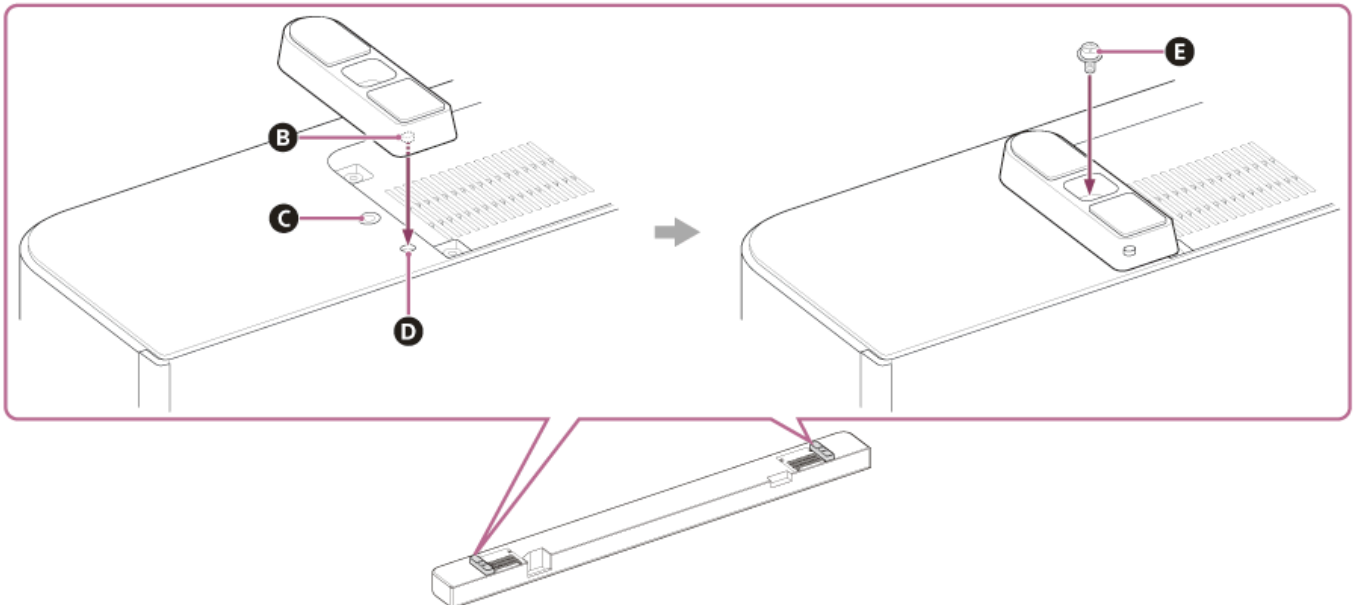

- B** Den del, der rager ud
- C** Skruenhul
- D** Hul til den del på foden, der rager ud
- E** Skruer (medfølger)

**3. Installer bar-højtaleren.**

Sørg for, at bar-højtaleren ikke er i vejen for TV'ets fjernbetjeningssensor. Efter installationen skal du kontrollere, at TV'et kan tændes/slukkes med TV'ets fjernbetjening.

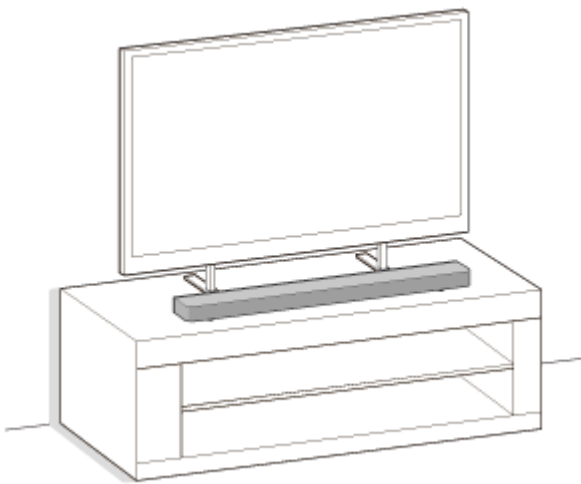

#### 4. Udfør [Optimering af lydfelt](\*) på appen i følgende tilfælde.

- Ved ændring af position og installationsmetode for højttalersystemet samt de valgfrie baghøjttalere og subwoofer
- Når du ændrer visningsmiljøet, for eksempel ved at flytte rundt på møbler
- Når du ændrer positionen for den daglige visning

\* Viser, når du trykker på [Indstillinger] - [Lydindstillinger] - [Optimering af lydfelt] på appens fjernbetjeningsskærm.

#### **Bemærk!**

- Du må ikke placere metalgenstande i nærheden af højttalersystemet. Dette kan gøre de trådløse funktioner ustabile.
- Du må ikke blokere den øverste del af bar-højttaleren. Dette kan forstyrre lyden fra den øverste bar-højttaler.
- Der er ventilationsåbninger på bar-højttalerens bagside. Placer bar-højttaleren, så der er frigang mellem højttaleren og et TV eller en væg på mindst 10 mm.

TP1001548873

Sound Bar

BRAVIA Theatre Bar 9/BRAVIA Theatre Bar 8

## Vægmontering af bar-højtaler

Monter bar-højtaleren under det vægmonterede TV.

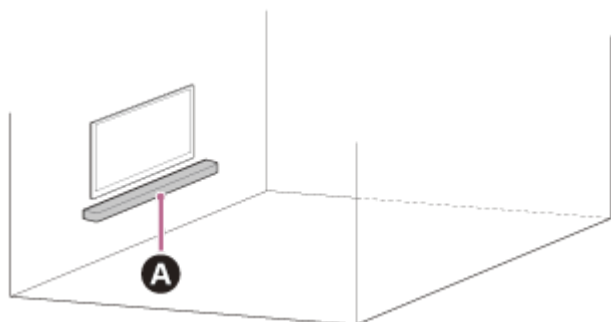

### A Bar-højtaler

#### Bemærk!

- Sørg for at bruge de medfølgende vægmonteringsbeslag, når bar-højtaleren skal monteres på en væg. Undgå at montere bar-højtalerne direkte på en væg. Det kan medføre, at temperaturen inde i bar-højtalerne stiger betydeligt, og dette kan beskadige bar-højtaleren eller forårsage fejl.
- Fastgør vægmonteringsbeslagene fladt ind mod den forstærkede væg.
- Få en Sony-forhandler eller en autoriseret udbyder til at installere bar-højtalerne sikkert, så der fuldt ud tages hensyn til sikkerheden.
- Sony kan ikke holdes ansvarlig for ulykker eller skader som følge af forkert installation, manglende installationsstyrke, misbrug eller naturkatastrofer.
- Af sikkerhedshensyn skal der være to eller flere personer om at hænge bar-højtaleren op.

### 1 Find to skruer (medfølger ikke), der egner sig til hullerne i vægmonteringsbeslaget (medfølger).

Type og længde af skruer skal vælges i henhold til den væg, som de skal installeres på.

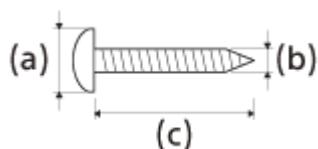

(a) 6 mm til 9,5 mm

(b) 4 mm

(c) Længere end 30 mm (ca.)

Reference: Hul i vægmonteringsbeslaget

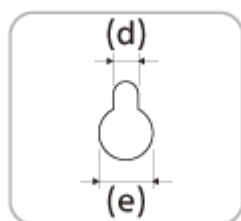

(d) 5,0 mm

(e) 10 mm

**Bemærk!**

- Sørg for at have skruer (medfølger ikke), der passer til væggens materiale og stabilitet. Skruen kan beskadige væggen afhængigt af vægmaterialet.

**2 Mål dybden af det monterede TV (f), og find den påkrævede frigang mellem bunden af TV'et og den øverste del af bar-højtaleren (g).**

Frigangen er nødvendig for at sikre, at TV'et ikke forstyrrer surroundsunden fra bar-højtaleren, når lyden går mod loftet.

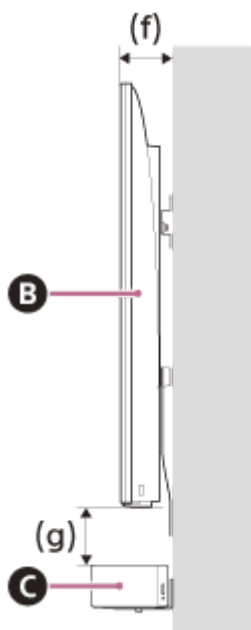

**B** TV

**C** Bar-højtaler

Dybden af det monterede TV (f)	Påkrævet mellemrum mellem bunden af TV'et og den øverste del af bar-højtaleren (g)
Kortere end 85 mm	120 mm eller længere
85 mm eller længere	200 mm eller længere

**3 Ret den lodrette streg over " ↑ ① TV'ETS MIDTERLINJE", der findes på din SKABELON TIL VÆGBESLAG (medfølger), ind efter den vandrette midte på TV'et.**



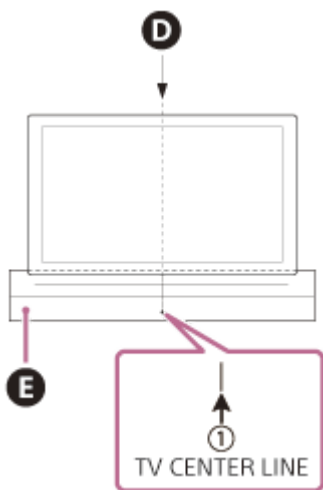

- D** Midten af TV'et
- E** SKABELON TIL VÆGBESLAG

**4** Ret " ← **②** BAR-HØJTTALERENS ØVRE KANT", der findes på din SKABELON TIL VÆGBESLAG, ind efter bunden af den påkrævede frigang mellem bunden af TV'et og den øverste del af bar-højtaleren (g), der blev målt i trin 2, og klæb derefter din SKABELON TIL VÆGBESLAG fast på væggen med almindelig tape, som fås i handelen, eller lignende.

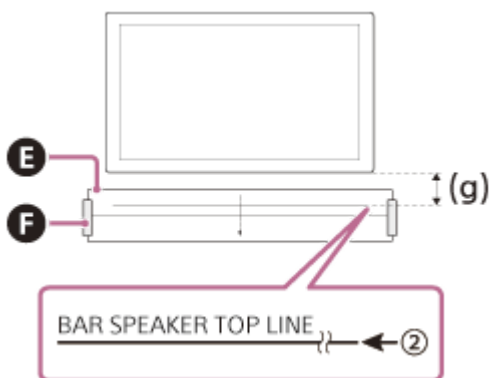

- E** SKABELON TIL VÆGBESLAG
- F** Tape eller lignende.

**Bemærk!**

- Når du klæber din SKABELON TIL VÆGBESLAG fast på væggen, skal den glattes helt ud.

**5** Find skruerne fra trin 1, og skru dem i ved skruemærkerne på " ← **③** SKRUELINJE", der findes på din SKABELON TIL VÆGBESLAG.

**BRAVIA Theatre Bar 9**

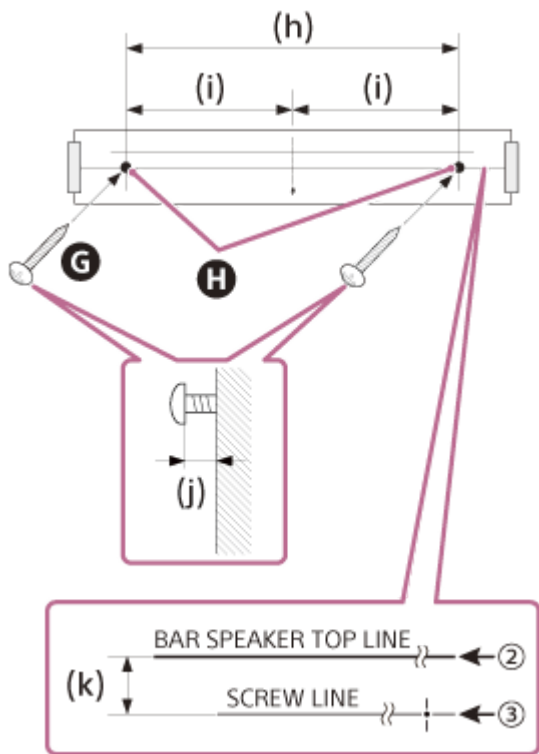

- G** Skruer
- H** Markeringer
- (h) 1 056 mm
- (i) 528 mm
- (j) 3,5 mm til 4,5 mm
- (k) 30 mm

### BRAVIA Theatre Bar 8

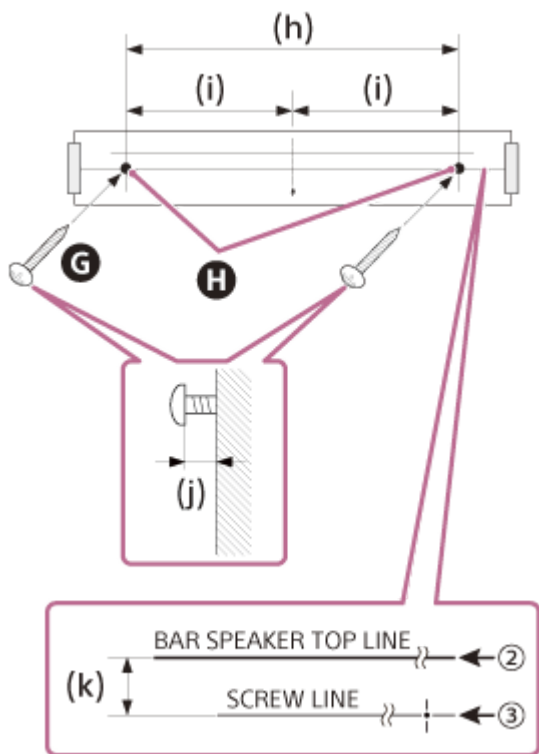

- G** Skruer
- H** Markeringer
- (h) 876 mm
- (i) 438 mm
- (j) 3,5 mm til 4,5 mm

(k) 30 mm

**Bemærk!**

- Skru skruerne sikkert i lægterne i væggen.

**6 Fjern din SKABELON TIL VÆGBESLAG.**

**7 Hæng vægmonteringsbeslagene (medfølger) på skruerne, og fastgør derefter skruerne for at fastgøre vægmonteringsbeslagene til væggen.**

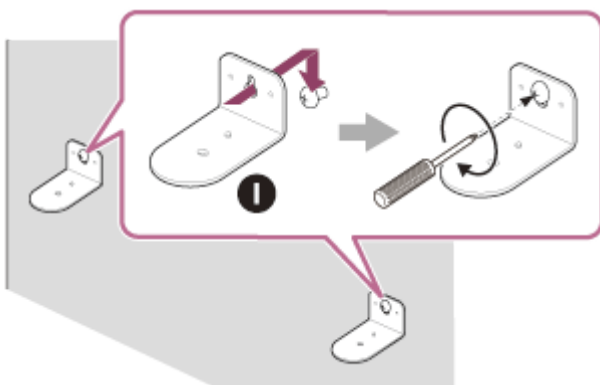

**I Vægmonteringsbeslag**

**8 Slut kabler til bar-højtaleren.**

1. Slut HDMI-kablet (medfølger) til HDMI OUT (TV (eARC/ARC))-stikket på bar-højtaleren.
2. Slut netledningen (medfølger) til strømstikket på bar-højtaleren.

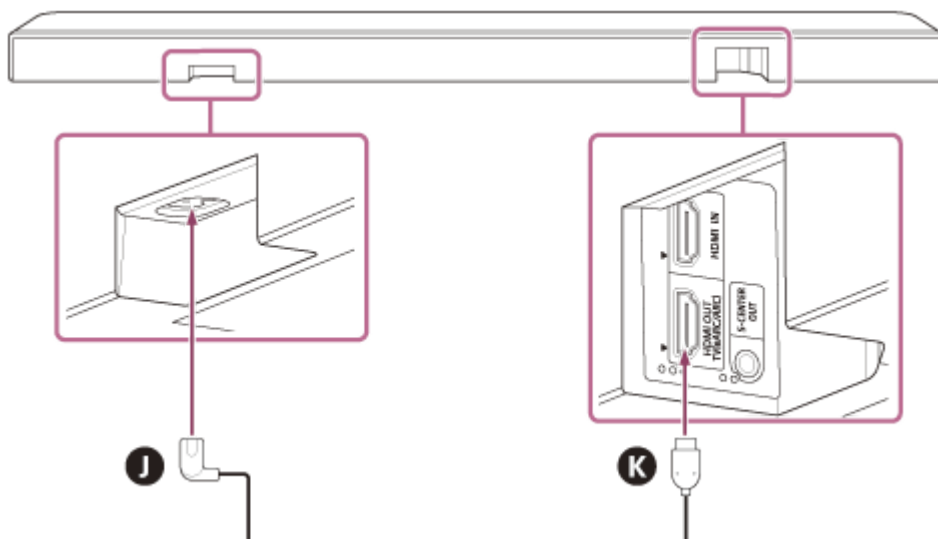

- J** Netledning
- K** HDMI-kabel

**9 Placer bar-højtaleren på vægmonteringsbeslagene.**

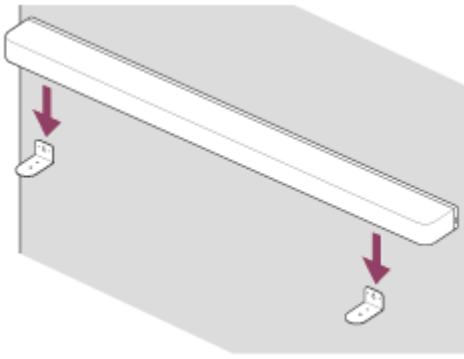

- 10** Ret skruhullerne på undersiden af bar-højtaleren ind efter hullerne i vægmonteringsbeslaget, og skru derefter skruerne (medfølger) i for at fastgøre bar-højtaleren til vægmonteringsbeslagene.

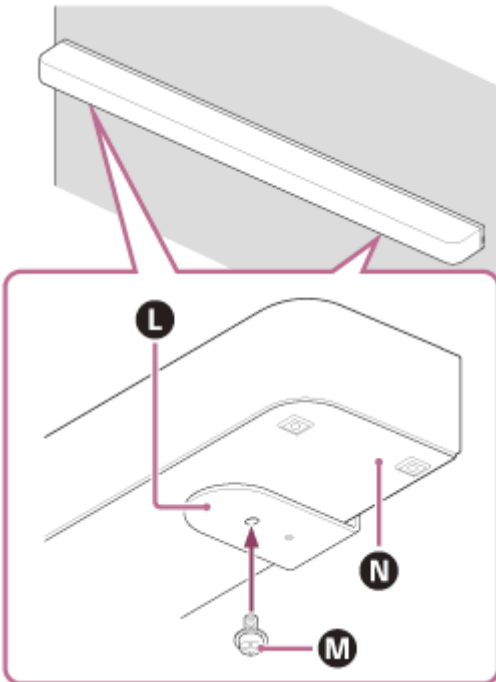

- L** Vægmonteringsbeslag
- M** Skruer
- N** Underside af bar-højtaler

- 11** Slut HDMI-kablet (medfølger), der er sluttet til bar-højtaleren, til eARC/ARC HDMI-indgangsstikket på TV'et.

- 12** Sæt netledningen, der er sluttet til bar-højtaleren, i stikkontakten.

- 13** Udfør [Optimering af lydfelt](\*) på appen i følgende tilfælde.

- Ved ændring af position og installationsmetode for højtalersystemet samt de valgfrie baghøjtalere og subwoofer
- Når du ændrer visningsmiljøet, for eksempel ved at flytte rundt på møbler
- Når du ændrer positionen for den daglige visning

\* Vises, når du trykker på [Indstillinger] - [Lydindstillinger] - [Optimering af lydfelt] på appens fjernbetjeningskærm.

## Vægmontering af de valgfri højtalere

Se betjeningsvejledningen til de valgfrie højtalere.

---

## Relateret emne

- [Tilslutning til et TV](#)
- [Tilslutning til en stikkontakt](#)

TP1001325092

5-056-361-61(1) Copyright 2024 Sony Corporation

Sound Bar

BRAVIA Theatre Bar 9/BRAVIA Theatre Bar 8

## Brug af bar-højttaleren med de valgfri højttalere

### Installation

Installer de valgfrie højttalere, idet du tager hensyn til den position, hvor TV'et og bar-højttaleren er installeret.

#### Eksempel på placering af bar-højttaleren på TV-bord og hylder

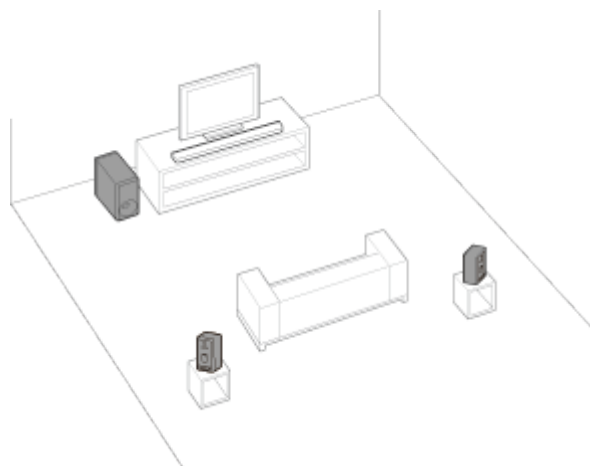

#### Eksempel på montering af bar-højttaleren på væggen

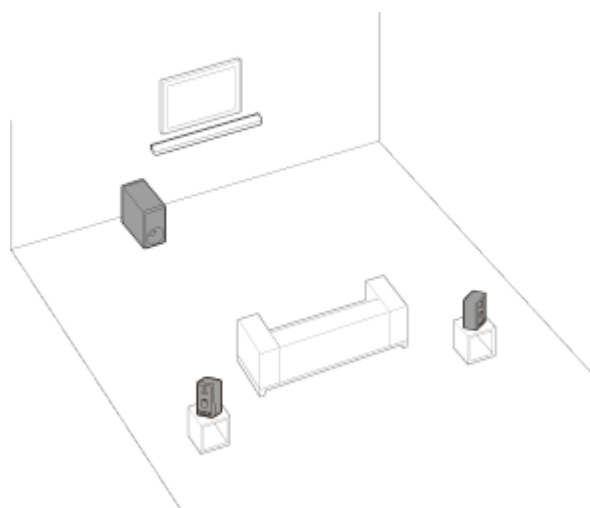

### Sætte op

#### Hvis du endnu ikke er begyndt at sætte højttalersystemet op

Brug appen til at starte opsætningen af højttalersystemet og valgfrie højttalere. Under konfigurationen guider appen dig til tilslutning af valgfrie højttalere.

#### Hvis du allerede har konfigureret højttalersystemet

Opsæt de valgfrie højttalere på fjernbetjeningskærmen på appen.

Kontroller [Indstillinger] - [Indstillinger for trådløs højttalertilslutning] - [Trådløs højttalertilslutning] på appens fjernbetjeningskærm.

**Bemærk!**

- Der udsendes ingen lyd, medmindre opsætningen af de valgfri højttalere er fuldført på appen.
- En softwareopdatering kan være påkrævet, når du bruger højttalersystemet med de valgfri højttalere. Udfør softwareopdateringen, mens højttalersystemet og de valgfri højttalere er tilsluttet en strømkilde.

## Hvis du ændrer installationsmetoden eller placeringen af højttalersystemet eller valgfri højttalere

Udfør [Optimering af lydfelt](\*) på appen i følgende tilfælde.

- Ændring af position og installationsmetode for højttalersystemet samt valgfrie baghøjttalere og subwoofer
- Når du ændrer din daglige visningsposition
- Når du ændrer visningsmiljøet, for eksempel ved at flytte rundt på møbler

\* Viser, når du trykker på [Indstillinger] - [Lydindstillinger] - [Optimering af lydfelt] på appens fjernbetjeningskærm.

---

### Relateret emne

- [Når du bruger de valgfrie SA-RS5-baghøjttalere](#)
- [\[Lydindstillinger\]](#)

TP1001325091

Sound Bar

BRAVIA Theatre Bar 9/BRAVIA Theatre Bar 8

## Når du bruger de valgfrie SA-RS5-baghøjtalere

Dette afsnit beskriver, hvordan du bruger højttalersystemet i kombination med de valgfrie SA-RS5-baghøjtalere.

### Installation

Se betjeningsvejledningen, der fulgte med SA-RS5, i forbindelse med installation.

### Slut SA-RS5 til højttalersystemet.

Opsæt højttalersystemet ved at følge instruktionerne i "Sætte op" i "[Brug af bar-højtaleren med de valgfri højttalere.](#)" SA-RS5 har et indbygget genopladeligt batteri. Hvis SA-RS5 slukkes, mens den kører på batteristrøm, afbrydes forbindelsen til højttalersystemet. Tryk på tænd/sluk-knappen på SA-RS5 for at oprette forbindelse til højttalersystemet igen, hvorefter strømindikatoren på SA-RS5 lyser grønt.

### Ændring af placeringen eller visningsmiljøet for højttalersystemet eller SA-RS5

Udfør [Optimering af lydfelt](\*) på "Sony | BRAVIA Connect"-appen i følgende tilfælde.

- Ændring af position og installationsmetode for højttalersystemet samt valgfrie baghøjtalere og subwoofer
- Når du ændrer din daglige visningsposition
- Når du ændrer visningsmiljøet, for eksempel ved at flytte rundt på møbler

\* Viser, når du trykker på [Indstillinger] - [Lydindstillinger] - [Optimering af lydfelt] på appens fjernbetjeningskærm.

### Midlertidig ændring af positionen for SA-RS5

Tryk på knappen OPTIMIZE, når du midlertidigt ændrer positionen for SA-RS5.

Tryk på knappen OPTIMIZE for nemt at udføre positionskorrektur for SA-RS5.

Når du er færdig med at bruge den midlertidige position, skal du sætte SA-RS5 tilbage til dens oprindelige position og trykke på knappen OPTIMIZE igen. Når du trykker på knappen OPTIMIZE, og begge SA-RS5 er tændt, skal du trykke på knappen OPTIMIZE på en af dem.

### Eksempel på midlertidige SA-RS5 ændringer af baghøjtalerpositionen

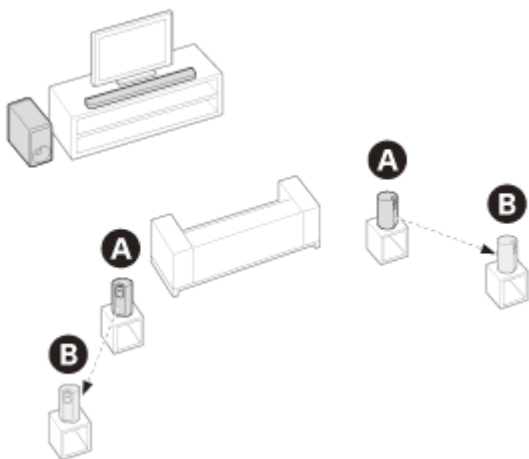

- A** Position, hvor SA-RS5 normalt placeres
- B** Position, som SA-RS5 midlertidigt flyttes til





## Tilslutning til et TV

- 1 Forbind et HDMI IN-stik, som er kompatibelt med eARC/ARC på TV'et, og HDMI OUT (TV (eARC/ARC))-stikket på højttalersystemet, vha. HDMI-kablet (medfølger).

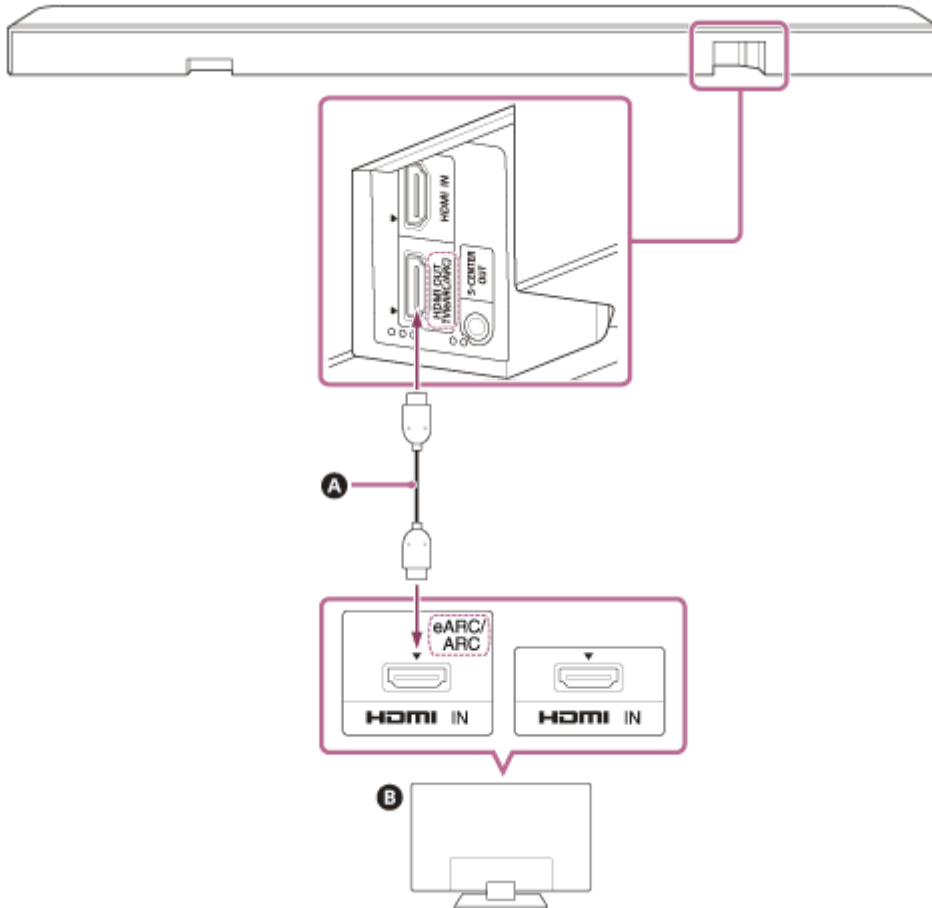

- A** HDMI-kabel (medfølger)
- B** TV

- 2 Skift TV-indstillinger, så TV-lyden kan udsendes fra højttalersystemet.

Afhængig af dit TV kan dette indstilles automatisk, når højttalersystemet tilsluttes. Se betjeningsvejledningen til dit TV for flere oplysninger.

- 3 Aktiver eARC på både højttalersystemet og TV'et.

Hvis det TV, der er forbundet til højttalersystemet, er kompatibelt med eARC/ARC, er funktionen eARC tilgængelig. For at opnå audioformater af højere kvalitet, f.eks. Dolby Atmos ved afspilning på en ekstern enhed, der sluttet til TV'et, skal det sikres, at indstillingen eARC er aktiveret på både højttalersystem og TV.

- Indstillingen eARC for TV'et: Se betjeningsvejledningen til dit TV.
- Indstillingen eARC for højttalersystemet: Indstillingen er som standard aktiveret.

- Kontroller, at stikkene er korrekt sat i.
- Hvis højtalersystemet ikke er tilsluttet den eARC/ARC-kompatible HDMI indgang på TV'et, kan TV-lyden ikke udsendes fra højtalersystemet.
- Aktiver funktionen Styring via HDMI på TV'et. Hvis funktionen Styring via HDMI ikke er aktiveret på TV'et, lyder der ingen TV-lyd fra højtalersystemet.
- Når eARC-funktionen aktiveres på TV'et, bliver nogle af TV'ets funktioner muligvis begrænset. For eksempel høres systemlyde og stemmesvar muligvis ikke. Se betjeningsvejledningen til dit TV for flere oplysninger.

### Tip!

- Der er tre mærkbare prikker, der er omkring 1 mm store, ved siden af HDMI OUT (TV (eARC/ARC))-stikket. Brug dem som hjælp under tilslutningen.

TP1001548856

5-056-361-61(1) Copyright 2024 Sony Corporation

Sound Bar

BRAVIA Theatre Bar 9/BRAVIA Theatre Bar 8

## Hvis dit TV har et S-CENTER SPEAKER IN-stik

TV'et kan afspille lyd fra højttalersystemets centerdel, hvis højttalersystemet er forbundet til TV'et vha. følgende metode.

### 1 Forbind højttalersystemet og TV'et vha. HDMI-kablet (medfølger).

For flere oplysninger henvises til "[Tilslutning til et TV](#)".

### 2 Tilslut TV'ets S-CENTER SPEAKER IN-stik og højttalersystemets S-CENTER OUT-stik vha. kablet til TV-center højttaler-tilstand (medfølger).

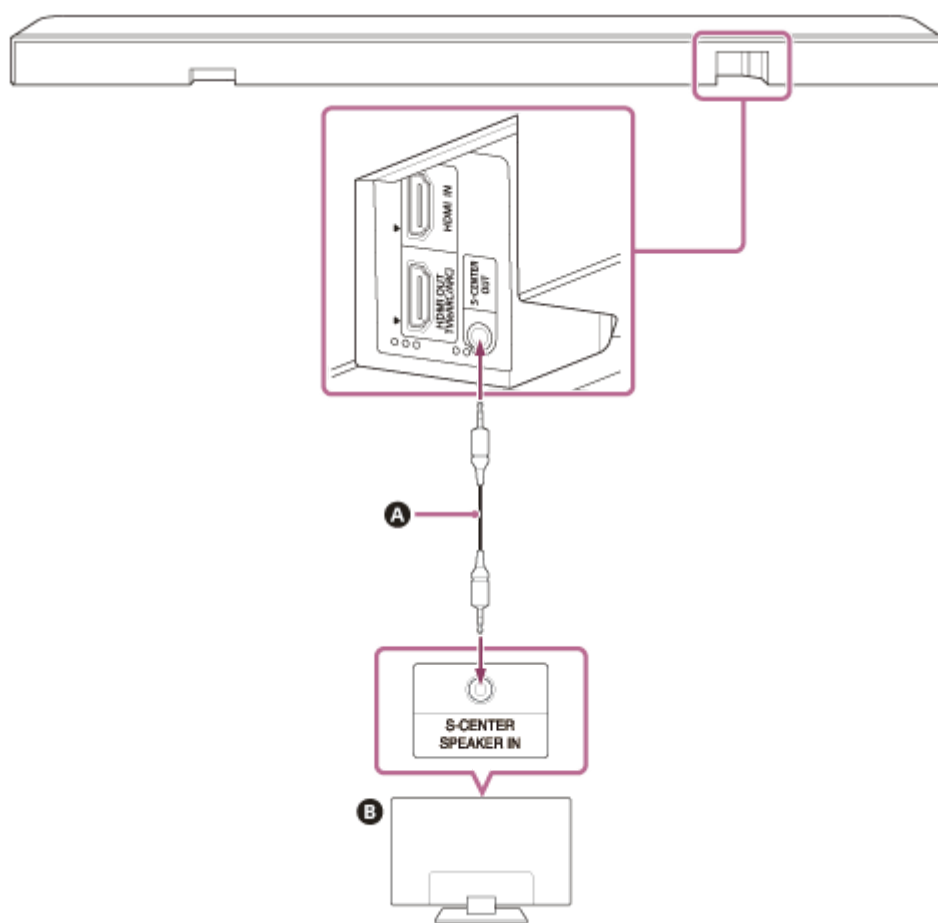

- A** Kabel til TV-center højttaler-tilstand (medfølger)
- B** TV

### Bemærk!

- Kontroller, at stikkene er korrekt sat i.
- Nogle TV'er kan have et andet stik med samme form som S-CENTER SPEAKER-stikket. Pas på ikke at sætte det forkerte stik i.

### Tip!

- Hvis kablet til TV-center højttaler-tilstand ikke er langt nok, kan du bruge et kommercielt tilgængeligt stereominikabel.

- Der er to mærkbare prikker, der er omkring 1 mm store, ved siden af S-CENTER OUT-stikket. Brug dem som hjælp under tilslutningen.

## Lyd fra TV'et

Gå til [Indstillinger] - [Lydindstillinger], og aktiver [Acoustic Center Sync] på appens fjernbetjeningskærm. Afhængigt af indstillingerne for indgang, audiosignal eller lydfeltindstillinger høres lyden muligvis ikke via TV'et. Se tabellen nedenfor for at få flere oplysninger.

○ : Der kommer lyd fra både højttalersystemet og TV'et.

–: Der høres ingen lyd fra TV'et. Der høres kun lyd fra højttalersystemet.

Indstilling	Tv, HDMI-indgang: 2-kanals indhold	Tv, HDMI-indgang: Multi-kanal indhold	BLUETOOTH-indgang, musiktjeneste, AirPlay
[Lydfelt](*): Til og [Indstilling for lydfelt](**): [360 Spatial Sound Mapping]	○	○	–
[Lydfelt](*): Til og [Indstilling for lydfelt](**): [Dolby Speaker Virtualizer], [DTS Neural:X]	–	–	–
[Lydfelt](*): Fra	–	○	–

\* Viser på appens fjernbetjeningskærm.

\*\* Viser, når du trykker på [Indstillinger] - [Lydindstillinger] - [Indstilling for lydfelt] på appens fjernbetjeningskærm.

## Relateret emne

- [Tilslutning til et TV](#)
- [Justering af lyd kvalitet](#)
- [\[Lydindstillinger\]](#)

TP1001548857

## Tilslutning af en AV-enhed

8K-video og lyd af høj kvalitet som f.eks. Dolby Atmos, Dolby TrueHD, DTS:X osv. kan afspilles ved at forbinde en AV-enhed (Blu-ray-diskafspiller, set-top-boks, kabelboks, satellitboks, spillekonsol osv.) på følgende måde.

- 1 Tilslut AV-enhedens HDMI OUT-stik og TV'ets HDMI IN-stik med et HDMI-kabel (medfølger ikke).
- 2 Forbind højttalersystemet og TV'et vha. HDMI-kablet (medfølger).

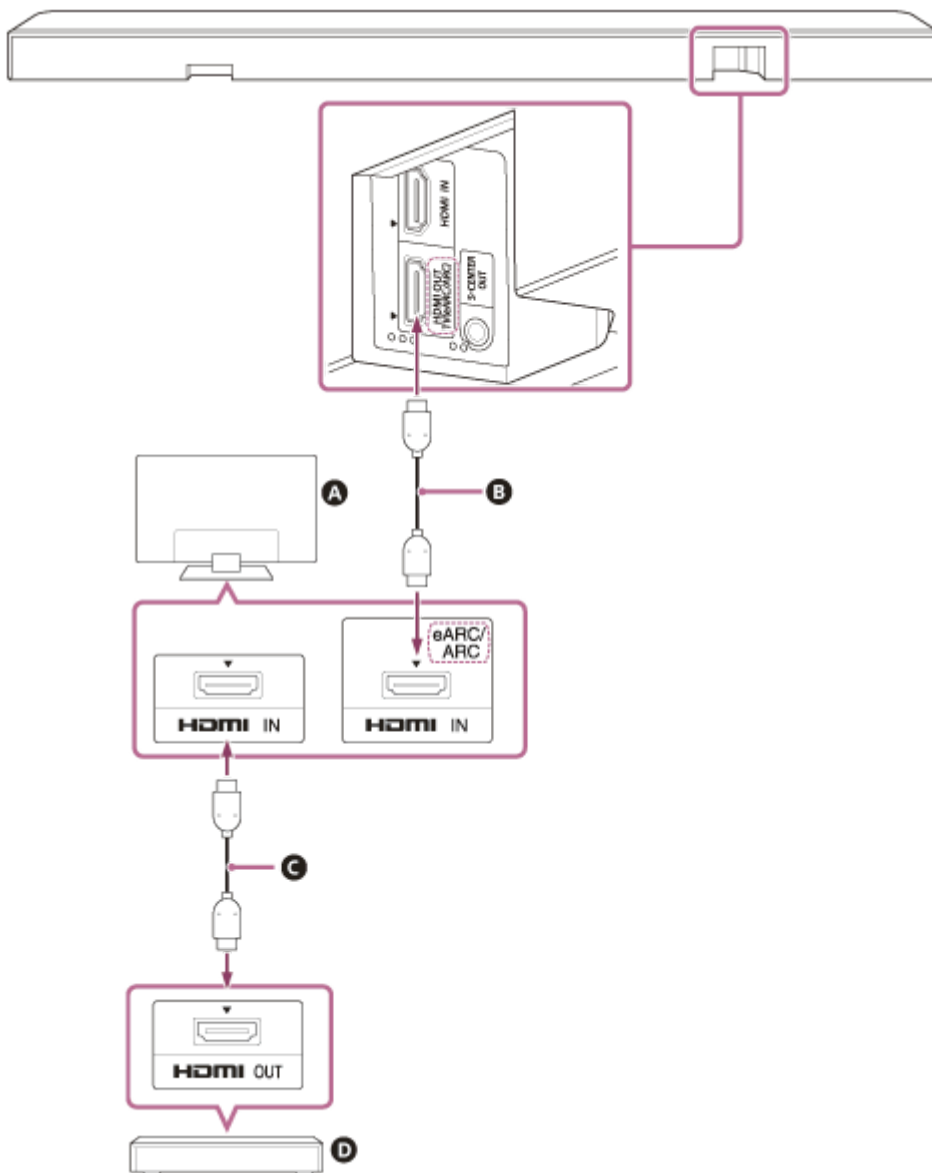

- A TV
- B HDMI-kabel (medfølger)
- C HDMI-kabel (medfølger ikke)
- D AV-enhed (Blu-ray Disc-afspiller, set-top-boks, kabelboks, satellitmodtager, spillekonsol osv.)

AV-enheden kan sluttes direkte til højttalersystemet

Hvis du vil afspille 360 Reality Audio-indhold på en AV-enhed, skal du forbinde AV-enheden direkte med højttalersystemet.

Ved at forbinde en AV-enhed direkte med højttalersystemet kan audioformater af højere kvalitet som f.eks. Dolby Atmos, der afspilles på AV-enheden, også afspilles via højttalersystemet, selv hvis TV'et ikke er kompatibelt med eARC.

1. Forbind højttalersystemet og TV'et vha. HDMI-kablet (medfølger).
2. Fjern klistermærket fra højttalersystemets HDMI IN-stik.
3. Forbind højttalersystemets HDMI IN-stik og AV-enhedens HDMI OUT-stik vha. et HDMI-kabel (medfølger ikke).

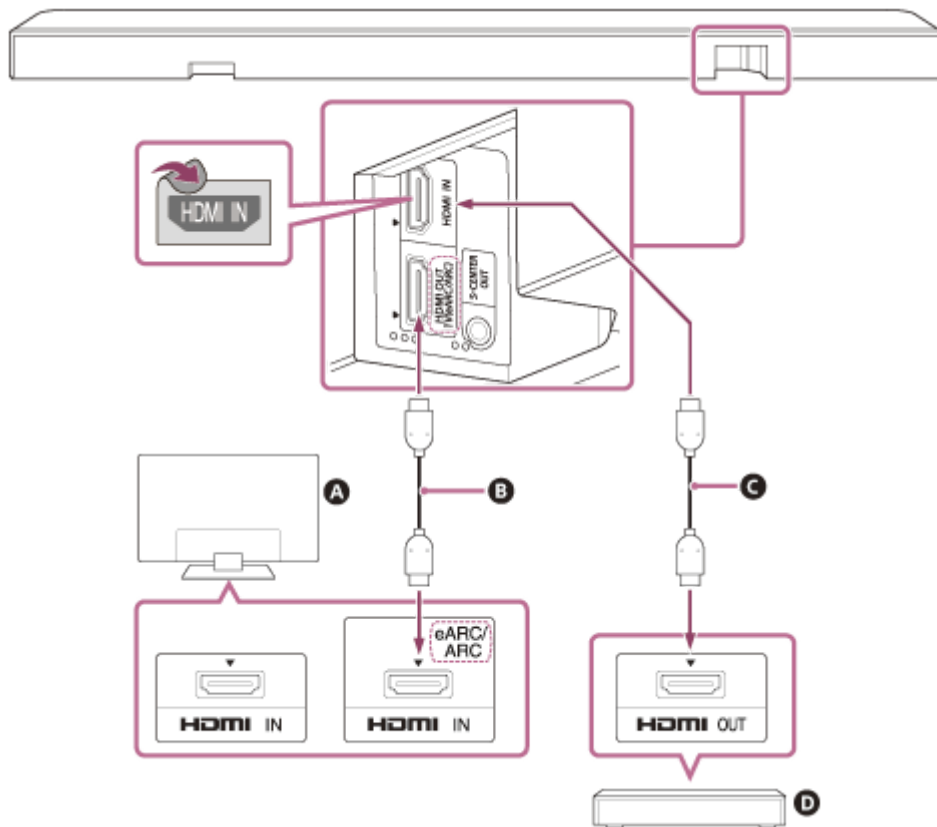

- A** TV
- B** HDMI-kabel (medfølger)
- C** HDMI-kabel (medfølger ikke)
- D** AV-enhed (Blu-ray Disc-afspiller, set-top-boks, kabelboks, satellitmodtager, spillekonsol osv.)

### Bemærk!

- Kontroller, at stikkene er korrekt sat i.
- Hvis du skal have vist 8K-indhold, skal TV'et og HDMI-kablet være kompatibelt med 8K. Se betjeningsvejledningen til TV'et for flere oplysninger.
- Nogle TV-betjeningslementer kan være begrænsede. For eksempel høres systemlyde og stemmesvar muligvis ikke. Se betjeningsvejledningen til dit TV for flere oplysninger.
- Typen og antallet af enheder, som kan styres af funktionen Styring via HDMI, er begrænset af HDMI CEC-standarden som følger.
  - Optageenheder (Blu-ray Disc-optager, DVD-optager m.m.): op til 3 enheder
  - Afspilningsenheder (Blu-ray Disc-afspiller, DVD-afspiller m.m.): op til 3 enheder
  - Tuner-relaterede enheder: op til 4 enheder
  - Audiosystem (modtager/høretelefoner): Op til 1 enhed (bruges af højttalersystemet)

### Tip!

- Brug et HDMI-kabel, der er kompatibelt med videoformatet for den enhed, der tilsluttes, og vælg HDMI-signalformatet ved at gå til [Indstillinger] - [HDMI-indstillinger] - [HDMI-signalformat] på appens fjernbetjeningskærm.

- Du kan finde de understøttede lydformater under "Relateret emne".
- Der er tre mærkbare prikker, der er omkring 1 mm store, ved siden af HDMI OUT (TV (eARC/ARC))-stikket. Brug dem som hjælp under tilslutningen.

---

### Relateret emne

- [Tilslutning til et TV](#)
- [Afspilning af 360 Reality Audio-indhold fra den tilsluttede AV-enhed](#)
- [Understøttede lydformater](#)
- [Understøttede HDMI-videoformater](#)

TP1001548858

5-056-361-61(1) Copyright 2024 Sony Corporation



Sound Bar

BRAVIA Theatre Bar 9/BRAVIA Theatre Bar 8

## Tilslutning til en stikkontakt

- 1 Slut netledningen (medfølger) til strømstikket på bar-højtaleren, og slut den derefter til stikkontakten.

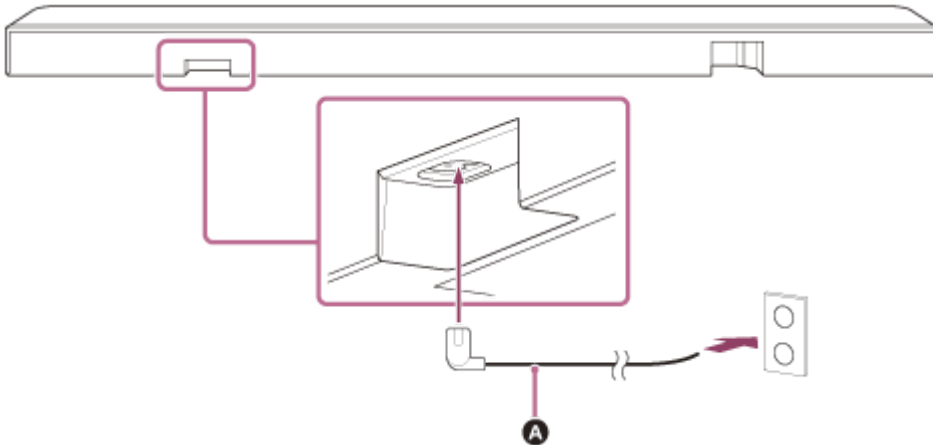

**A** Netledning (medfølger)

TP1001325090

Sound Bar

BRAVIA Theatre Bar 9/BRAVIA Theatre Bar 8

## Udførelse af indledende opsætning med appen "Sony | BRAVIA Connect"

Brug appen "Sony | BRAVIA Connect" til at konfigurere højttalersystemet.

- 1 **Kontroller, at bar-højttaleren er sluttet til TV'et, og at bar-højttaleren er sluttet til strømkilden.**
- 2 **Download og installer appen "Sony | BRAVIA Connect" på din smartphone.**



- 3 **Åbn appen, og følg instruktionerne på skærmen for at færdiggøre konfigurationen.**

### Relateret emne

- [Installation af bar-højttalerne på et TV-bord eller hylder](#)
- [Vægmontering af bar-højttaler](#)
- [Tilslutning til et TV](#)
- [Hvis dit TV har et S-CENTER SPEAKER IN-stik](#)
- [Tilslutning af en AV-enhed](#)
- [Tilslutning til en stikkontakt](#)

TP1001325089

Sound Bar

BRAVIA Theatre Bar 9/BRAVIA Theatre Bar 8

## Afspilning af TV-lyd

Betjen appens fjernbetjenings-skærm som følger.

**1 Tryk på afspilningsoplysninger/område for skift af indgang på den øverste del af skærmen for at skifte indgang til [Tv].**

Hvis fjernbetjenings-skærmen på appen, der kan betjene højttalersystemet, og BRAVIA vises, er det ikke nødvendigt at skifte indgang på højttalersystemet. Lydindgangen på højttalersystemet skifter sammen med det indhold, der ses på TV'et.

**2 Juster lydstyrken.**

### Betjening ved hjælp af den medfølgende fjernbetjening

1. Tryk på INPUT (Indgang) for at få hovedstatusindikatoren på bar-højttaleren til at lyse hvidt.
2. Juster lydstyrken.

#### Bemærk!

- Hvis der ikke er noget billede, mens TV-indgangen (eARC/ARC) er valgt, skal du vælge den foretrukne TV-kanal med fjernbetjeningen til TV'et.
- Afhængigt af om du tænder for TV'et eller højttalersystemet først, kan højttalersystemets lyd være slået fra, og understatusindikatoren på bar-højttaleren kan blinke hvidt. Tænd i så fald TV'et, før du tænder for højttalersystemet.

TP1001325088

Sound Bar

BRAVIA Theatre Bar 9/BRAVIA Theatre Bar 8

## Afspilning af tilsluttet AV-enhed

Betjen appens fjernbetjeningskærm som følger.

### 1 Tryk på afspilningsoplysninger/område for skift af indgang på den øverste del af skærmen for at skifte indgang til [HDMI].

Hvis fjernbetjeningskærmen på appen, der kan betjene højttalersystemet, og BRAVIA vises, er det ikke nødvendigt at skifte indgang på højttalersystemet. Lydindgangen på højttalersystemet skifter sammen med det indhold, der ses på TV'et.

### 2 Juster lydstyrken.

## Betjening ved hjælp af den medfølgende fjernbetjening

1. Tryk på INPUT (Indgang) for at få hovedstatusindikatoren på bar-højttaleren til at lyse grønt.
2. Juster lydstyrken.

### Bemærk!

- Hvis der ikke er et billede fra den enhed, der er forbundet med HDMI IN-stikket på højttalersystemet, skal du trykke på afspilningsknappen på den forbundne enhed.
- Hvis der ikke er noget billede fra den forbundne enhed, eller hvis billedet fra den forbundne enhed ikke vises korrekt, skal du gå til [Indstillinger] - [HDMI-indstillinger] og ændre [HDMI-signalformat]-indstillingerne på appens fjernbetjeningskærm.
- Kontroller, at højttalersystemet er tilsluttet en enhed, der overholder HDCP (High-bandwidth Digital Content Protection). Se betjeningsvejledningen, der fulgte med den tilsluttede enhed.
- Hvis HDR-indhold ikke kan vises med højt dynamisk område, skal du kontrollere indstillingerne for TV'et eller den enhed, der er tilsluttet højttalersystemet. Se betjeningsvejledningen, der fulgte med TV'et eller den tilsluttede enhed, for at få yderligere oplysninger.
- Afhængigt af indstillingen [HDMI-signalformat] kan en AV-enhed muligvis ikke sende HDR-indhold i HDR-format. Gå til [Indstillinger] - [HDMI-indstillinger], og skift [HDMI-signalformat]-indstillingerne på appens fjernbetjeningskærm, så de passer til det videoformat, der understøttes af AV-enheden.
- Hvis billedet og lyden for den enhed, der er forbundet med højttalersystemet, ikke sendes fra TV'et, når højttalersystemet er slået fra, skal du gå til [Indstillinger] - [HDMI-indstillinger] - [Standby gennem] og indstille dette til [Auto] eller [Til] på appens fjernbetjeningskærm.

## Relateret emne

- [\[HDMI-indstillinger\]](#)

TP1001548859

Sound Bar

BRAVIA Theatre Bar 9/BRAVIA Theatre Bar 8

## Justering af lyd kvalitet

Følgende justeringer af lyd kvaliteten kan foretages på appens fjernbetjenings skærm eller på den medfølgende fjernbetjening.

### Betjening ved hjælp af appens fjernbetjenings skærm

Når en app-kompatibel BRAVIA er sluttet til højtalersystemet ved hjælp af et HDMI-kabel, skal du vælge [Billede og lyd].

- **[Lydfelt]**

Udsender lyd med surroundeffekt. Denne indstilling kan bruges til at opleve nærværende surroundeffekt.

- **[Stemmetilstand]**

Fremhæver dialog og gør den nemmere at høre.

- **[Vokalzoom]**

Denne funktion er aktiveret, når der er tilsluttet et Sony TV, der er kompatibelt med link-funktionen på højtalersystemet. Når TV-indgang er valgt på højtalersystemet, fungerer stemmezoom i stedet for stemmetilstand. Stemmezoom kan kun justere lydstyrken af den menneskelige stemme uden at ændre den overordnede lydstyrke. Nyhedsoplæserens stemmelydstyrke kan indstilles til at være højere for at gøre det nemmere at høre, og stemmelydstyrken kan indstilles til at være lavere i forbindelse med live-sportsudsendelser eller andre situationer, hvor lydstyrken for kommentar eller play-by-play-kommentar er for høj.

- **[Nattetilstand]**

Giver tydelig lyd selv ved lav lydstyrke sent om aftenen samt tydelig dialog og et minimum af tab af lyd kvalitet.

### Betjening ved hjælp af den medfølgende fjernbetjening

Hver gang du trykker på en knap på den medfølgende fjernbetjening, ændres indstillingen, og dens status vises på understatusindikatoren på højtalersystemet.

Når det er slået til: Understatusindikatoren lyser hvidt én gang i længere tid.

Når det er slået fra: Understatusindikatoren blinker hvidt to gange.

- **SOUND FIELD (Lydfelt)**

Udsender lyd med surroundeffekt. Denne indstilling kan bruges til at opleve nærværende surroundeffekt.

- **VOICE (Stemmetilstand)**

Fremhæver dialog og gør den nemmere at høre.

Stemmezoom kan bruges til at justere menneskestemmers lydstyrke, når et TV, der er kompatibelt med højtalersystemets link-funktion, er tilsluttet. Når stemmezoom er slået til, vil den sidst justerede værdi i TV-menuen eller fjernbetjenings skærmen på appen blive anvendt.

- **NIGHT (Nattetilstand)**

Giver tydelig lyd selv ved lav lydstyrke sent om aftenen samt tydelig dialog og et minimum af tab af lyd kvalitet.

#### Bemærk!

- Lydfeltet er ikke tilgængeligt under testtoneudgang.
- Hvis [Indstilling for lydfelt] er indstillet til [Dolby Speaker Virtualizer], og lydfeltet er slået til, deaktiveres stemmetilstanden. (\*)
- Afhængigt af kombinationen af lydfeltindstilling (\*) og indholdet anvendes [Optimering af lydfelt] (\*\*)-effekten muligvis ikke.
- Den fornemmelse af nærvær, der kan opnås ved surroundeffektbehandlingen, kan variere afhængigt af det indhold, der afspilles.

- Ved afspilning af flerkansals lyd skal du kontrollere indstillingen for den digitale lydudgang på den enhed, der er sluttet til højtalersystemet. Se betjeningsvejledningen, der fulgte med den tilsluttede enhed.
- Nogle højttalere sender muligvis ingen lyd, afhængigt af indhold eller lydfeltindstillingen (\*).
- Nattilstanden deaktiveres automatisk, når højtalersystemet slukkes.
- Tjek URL'en nedenfor for TV'er, der er kompatible med højtalersystemets link-funktion.  
[https://www.sony.net/hav\\_faq](https://www.sony.net/hav_faq)
- Afhængigt af TV-indstillingen eller indholdet virker stemmezoom muligvis ikke.
  - \* Lydfeltets til/fra-indstilling og indstillingen vises, når du trykker på [Indstillinger] - [Lydindstillinger] - [Indstilling for lydfelt] på appens fjernbetjeningskærm.
  - \*\* Viser, når du trykker på [Indstillinger] - [Lydindstillinger] - [Optimering af lydfelt] på appens fjernbetjeningskærm.

---

## Relateret emne

- [\[Lydindstillinger\]](#)

TP1001325087

5-056-361-61(1) Copyright 2024 Sony Corporation

## Afspilning af musik ved at parre den BLUETOOTH-enhed, der tilsluttes første gang

For at bruge BLUETOOTH-funktionen skal højttalersystemet og BLUETOOTH-enheden parres på forhånd.

Parring er processen, hvor enheder registreres hos hinanden på forhånd.

### 1 Tænd for BLUETOOTH-enheden.

### 2 Skift indgang til [Bluetooth] på appens fjernbetjenings-skærm.

Hvis en anden BLUETOOTH-enhed allerede er forbundet til højttalersystemet, skal du vælge [Tilslut til andre enheder].

Højttalersystemet går i parringstilstand, og hovedstatusindikatoren på bar-højttaleren blinker to gange gentagne gange med blå, når der skiftes til [Bluetooth]-indgangen uden en parret enhed.

### 3 Se efter højttalersystemet på BLUETOOTH-enheden ved at foretage følgende parringshandling.

Listen over de BLUETOOTH-enheder, der registreres af BLUETOOTH-enheden, vises på skærmen på BLUETOOTH-enheden.

Du kan finde oplysninger om, hvordan man foretager parring med BLUETOOTH-enheden, i betjeningsvejledningen til BLUETOOTH-enheden.

### 4 Vælg højttalersystemet (\*) på listen over enheder, der vises på BLUETOOTH-enhedens skærm, og registrer højttalersystemet og BLUETOOTH-enheden hos hinanden.

Hvis der anmodes om en adgangskode, skal du indtaste "0000".

\* BRAVIA Theatre Bar 9, BRAVIA Theatre Bar 8 eller enhedsnavnet, som er indstillet i [Enhedsnavn].

### 5 Kontroller på appens fjernbetjenings-skærm, at højttalersystemet og BLUETOOTH-enheden er forbundet via BLUETOOTH-funktionen.

Den tilsluttede BLUETOOTH-enheds navn vises på fjernbetjenings-skærmen på appen.

### 6 Start lydafspilning med musik-appen på den tilsluttede BLUETOOTH-enhed.

Der høres lyd fra højttalersystemet.

### 7 Juster lydstyrken.

Juster højttalersystemets lydstyrke fra appens fjernbetjenings-skærm, appen til afspilning af musik eller  (Lydstyrke) +/- på den medfølgende fjernbetjening.

Afspil indhold eller sæt indhold på pause ved at trykke på ikonet for afspilning på appens fjernbetjenings-skærm.

#### Bemærk!

- Prøv at gøre følgende på BLUETOOTH-enheden, hvis parring mislykkes.
  - Accepter parringsanmodning.
  - Fjern unødvendige enheder, hvis det maksimale antal parrede enheder på BLUETOOTH-enheden er nået.

- Hvis højttalersystemet er blevet nulstillet, skal du slette parringsoplysningerne for højttalersystemet fra BLUETOOTH-enheden og udføre parring igen.

### Tip!

- Hvis ingen BLUETOOTH-enhed er parret (f.eks. ved brug umiddelbart efter køb), skifter højttalersystemet til parringstilstand, når indgangen ændres til [Bluetooth].
- Udfør parring for en anden eller efterfølgende BLUETOOTH-enhed.

---

---

### Relateret emne

- [Indstilling af den trådløse funktion til Til eller Fra](#)
- [Nulstilling af højttalersystemet](#)

TP1001325083



## Afspilning af musik fra den parrede BLUETOOTH-enhed

### 1 Slå BLUETOOTH-funktionen til på BLUETOOTH-enheden.

### 2 Skift indgang til [Bluetooth] på appens fjernbetjenings-skærm.

Højttalersystemet genopretter automatisk forbindelse til den BLUETOOTH-enhed, som senest var forbundet med højttalersystemet.

Hvis en anden BLUETOOTH-enhed allerede er forbundet til højttalersystemet, skal du vælge [Tilslut til andre enheder]. Brug derefter den BLUETOOTH-enhed, du vil forbinde med højttalersystemet, til at vælge højttalersystemet som den enhed, der oprettes forbindelse til for BLUETOOTH-funktionen.

### 3 Start lydafspilning med musik-appen på den tilsluttede BLUETOOTH-enhed.

Der høres lyd fra højttalersystemet.

### 4 Juster lydstyrken.

Juster højttalersystemets lydstyrke fra appens fjernbetjenings-skærm eller appen til afspilning af musik.

Afspil indhold eller sæt indhold på pause ved at trykke på ikonet for afspilning på appens fjernbetjenings-skærm.

## Betjening ved hjælp af den medfølgende fjernbetjening

1. Slå BLUETOOTH-funktionen til på BLUETOOTH-enheden.
2. Tryk på INPUT (Indgang) for at få hovedstatusindikatoren på bar-højttaleren til at lyse blå.

Højttalersystemet genopretter automatisk forbindelse til den BLUETOOTH-enhed, som senest var forbundet med højttalersystemet.

Hvis du ikke kan oprette forbindelse til den BLUETOOTH-enhed, du brugte i trin 1, skal du vælge [Tilslut til andre enheder] på appens fjernbetjenings-skærm. Brug derefter den BLUETOOTH-enhed, som du brugte i trin 1, til at vælge højttalersystemet som den enhed, der tilsluttes til for BLUETOOTH-funktionen.

3. Start lydafspilning med musik-appen på den tilsluttede BLUETOOTH-enhed.
4. Juster lydstyrken.

### Tip!

- Hvis der ikke oprettes en BLUETOOTH-forbindelse mellem højttalersystemet og BLUETOOTH-enheden, skal du vælge højttalersystemet på BLUETOOTH-enheden.
- En lydforsinkelse kan afhjælpes ved at gå til [Indstillinger] - [Bluetooth-indstillinger] - [Bluetooth-tilslutningskvalitet] og indstille dette til [Prioritet på stabil forbindelse] på appens fjernbetjenings-skærm.

## Afbrydelse af forbindelsen til BLUETOOTH-enheden

Brug en af følgende metoder for at frakoble.

- Slå BLUETOOTH-funktionen fra på BLUETOOTH-enheden.
- Sluk for højttalersystemet eller BLUETOOTH-enheden.

---

## Relateret emne

- [Indstilling af den trådløse funktion til Til eller Fra](#)

TP1001325082





5-056-361-61(1) Copyright 2024 Sony Corporation

Sound Bar

BRAVIA Theatre Bar 9/BRAVIA Theatre Bar 8

## Indstilling af den trådløse funktion til Til eller Fra

Den trådløse funktion er som standard slået til.

- Tryk på INPUT (Indgang),  (Lydstyrke) –,  (Lydstyrke) + og INPUT (Indgang) på den medfølgende fjernbetjening i denne rækkefølge for at slå BLUETOOTH og trådløs LAN-funktion fra. Understatusindikatoren på bar-højtaleren blinker hvidt to gange.
- Tryk på INPUT (Indgang),  (Lydstyrke) –,  (Lydstyrke) + og INPUT (Indgang) på den medfølgende fjernbetjening i denne rækkefølge for at slå BLUETOOTH og trådløs LAN-funktion til. Understatusindikatoren på bar-højtaleren lyser hvidt én gang i længere tid.

### Bemærk!

- Følgende handlinger kan ikke udføres, når den trådløse funktion er indstillet til Fra:
  - Parring med og/eller tilslutning til en BLUETOOTH-enhed.
  - Brug af "Sony | BRAVIA Connect".
  - Afspilning af musik i netværket via trådløst LAN.
  - Tilslutning af valgfri højttalere til højtalersystemet.

TP1001325080

Sound Bar

BRAVIA Theatre Bar 9/BRAVIA Theatre Bar 8

## Om 360 Reality Audio

---

Højtalersystemet er kompatibelt med 360 Reality Audio.

360 Reality Audio er en ny musikoplevelse, der bruger Sonys objektbaserede teknologi til rumlig akustik til at sikre et meget realistisk lydfelt, der får det til at føles som om, du er trådt ind i det rum, hvor kunstneren optræder live.

Du kan finde flere oplysninger på følgende adresse.

<https://www.sony.net/360RA/>

---

### Relateret emne

- [Afspilning af 360 Reality Audio-indhold fra den tilsluttede AV-enhed](#)

TP1001548868

Sound Bar

BRAVIA Theatre Bar 9/BRAVIA Theatre Bar 8

## Afspilning af 360 Reality Audio-indhold fra den tilsluttede AV-enhed

360 Reality Audio-indhold kan afspilles på højttalersystemet ved at slutte en AV-enhed, der er kompatibel med 360 Reality Audio, til højttalersystemet.

- 1 Slut en AV-enhed, der er kompatibel med 360 Reality Audio, til HDMI IN-stikket på højttalersystemet.**
- 2 Tryk på afspilningsoplysninger/område for skift af indgang på den øverste del af appens fjernbetjeningskærm for at skifte indgang til [HDMI].**

Hvis fjernbetjeningskærmen på appen, der kan betjene højttalersystemet, og BRAVIA vises, er det ikke nødvendigt at skifte indgang på højttalersystemet. Lydindgangen på højttalersystemet skifter sammen med den AV-enhed, der er valgt på TV'et.
- 3 Afspil 360 Reality Audio-kompatibelt indhold ved hjælp af den tilsluttede AV-enhed.**

### Betjening ved hjælp af den medfølgende fjernbetjening

- Slut en AV-enhed, der er kompatibel med 360 Reality Audio, til HDMI IN-stikket på højttalersystemet.
- Tryk på INPUT (Indgang) for at få hovedstatusindikatoren på bar-højttaleren til at lyse grønt.
- Afspil 360 Reality Audio-kompatibelt indhold ved hjælp af den tilsluttede AV-enhed.

#### Tip!

- Du kan finde flere oplysninger om AV-enheder, der er kompatible med 360 Reality Audio, på følgende adresse.  
<https://www.sony.net/360RA/#speakers>

### Relateret emne

- [Tilslutning af en AV-enhed](#)

TP1001548867

Sound Bar

BRAVIA Theatre Bar 9/BRAVIA Theatre Bar 8

## Brug af Spotify

Vælg musik i Spotify-appen, og afspil det på højttalersystemet.

### Afspilning af musik på højttalersystemet via "Spotify Connect"

Brug din telefon, tablet eller computer som fjernbetjening til Spotify. Gå til [spotify.com/connect](https://spotify.com/connect) for at finde ud af, hvordan du gør

#### Tip!

- Hvis [Indstillinger] - [Systemindstillinger] - [Netværk/Bluetooth-standby] er indstillet til [Fra] på appens fjernbetjenings-skærm, kan afspilning ikke startes, mens højttalersystemet er i standbytilstand. Hvis højttalersystemet er indstillet til [Til], starter højttalersystemet fra standbytilstand og spiller musik.

### Genoptagelse af musik, der blev afspillet på en mobil enhed

- 1 Tryk på **INPUT (Indgang)** for at få hovedstatusindikatoren på bar-højttaleren til at lyse lyseblåt.

Hvis du afspillede musik på Spotify med højttalersystemet, genoptages den musik, der blev afspillet på Spotify.

#### Bemærk!

- Appen Spotify er muligvis ikke tilgængelig i alle lande/områder.

TP1001548861

Sound Bar

BRAVIA Theatre Bar 9/BRAVIA Theatre Bar 8

## Brug af AirPlay

Højtalersystemet er kompatibelt med AirPlay. Musikhold kan vælges på en iOS-enhed, f.eks. iPhone, iPad eller iPod touch, og streames til højtalersystemet.

- 1 **Tilslut iOS-enheden via wi-fi til samme netværk som højtalersystemet.**
- 2 **Afspil den musik, som du vil streame på iOS-enheden.**
- 3 **Vis AirPlay-ikonet (  ) på iOS-enheden, og tryk på det.**
- 4 **Vælg højtalersystemet som den højtaler, der skal streames til, på iOS-enheden.**  
Musikken afspilles på højtalersystemet.

### Tip!

- Musik kan streames til flere højtalere ved at vælge andre højtalere sammen med højtalersystemet.
- Hvis [Indstillinger] - [Systemindstillinger] - [Netværk/Bluetooth-standby] er indstillet til [Fra] på appens fjernbetjeningskærm, kan afspilning ikke startes, mens højtalersystemet er i standbytilstand. Hvis højtalersystemet er indstillet til [Til], starter højtalersystemet fra standbytilstand og spiller musik.

## Streaming af musik på højtalersystemet via tale til Siri

Hvis du føjer højtalersystemet til appen Home på iOS-enheden, kan du streame musik til højtalersystemet ved at sige det til Siri.

### Bemærk!

- Fordi højtalersystemet ikke har mikrofon, kan du ikke betjene højtalersystemet med tale.
- Ikke alle Siri-funktioner er tilgængelige på højtalersystemet.

TP1001548862

Sound Bar

BRAVIA Theatre Bar 9/BRAVIA Theatre Bar 8

## Brug af højttalersystemet ved sammenknytning med et TV (funktionen Styring via HDMI)

Højttalersystemets betjeningselementer som f.eks. tænd/sluk eller justering af lydstyrke kan sammenknyttes med et TV's betjeningselementer ved at bruge et HDMI-kabel til at forbinde højttalersystemet med et TV, der er kompatibelt med funktionen Styring via HDMI.

### Om funktionen Styring via HDMI

Styring via HDMI er en funktion, der sammenknytter enheder, som er forbundet vha. et HDMI (High-Definition Multimedia Interface)-kabel, så disse enheder kan bruges sammen.

Selvom denne funktion understøttes af enheder, der er kompatible med funktionen Styring via HDMI, virker den muligvis ikke, hvis der tilsluttes enheder, som ikke er fremstillet af Sony.

### Klargøring til brug af højttalersystemet ved at sammenknytte det med et TV

Aktiver indstillingerne for Styring via HDMI på det TV, der er tilsluttet højttalersystemet vha. et HDMI-kabel. Funktionen Styring via HDMI for højttalersystemet er som standard aktiveret.

#### Bemærk!

- TV'et skal være kompatibelt med funktionen Styring via HDMI. Se betjeningsvejledningen til TV'et for flere oplysninger.
- Kontroller TV'ets højttalerindstillinger. Højttalersystemet bliver synkroniseret med TV'ets højttalerindstillinger. Se betjeningsvejledningen til TV'et for flere oplysninger.
- Hvis lyden tidligere blev sendt via TV'ets højttalere, kan det ske – afhængigt af TV'et – at højttalersystemet ikke tændes, selvom du tænder TV'et, og selvom systemet er sluttet til TV'ets strømforsyning.

#### Tip!

- Hvis der sluttet en enhed som f.eks. en Blu-ray-diskafspiller til et TV vha. et HDMI-kabel, skal du aktivere funktionen Styring via HDMI på enheden.
- Se de respektive betjeningsvejledninger for at aktivere funktionen Styring via HDMI på et TV eller en Blu-ray-diskafspiller.
- Hvis funktionen Styring via HDMI ("BRAVIA Sync") er aktiveret på et TV fremstillet af Sony, aktiveres funktionen Styring via HDMI på højttalersystemet også automatisk.
- Indstillingen for funktionen Styring via HDMI på højttalersystemet kan ændres ved at gå til [Indstillinger] - [HDMI-indstillinger] - [Kontrol for HDMI] på appens fjernbetjeningskærm.

### Tænd/sluk eller justering af lydstyrke med TV'ets fjernbetjening

Når TV'et tændes/slukkes, eller lydstyrken justeres med fjernbetjeningen til TV'et, sammenknyttes tænd/sluk for højttalersystemet eller lydstyrken.



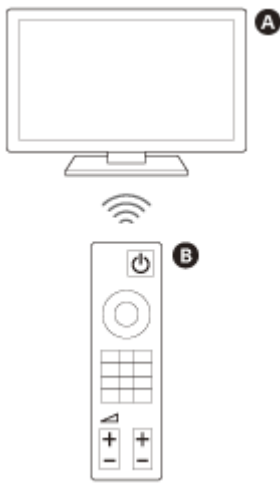

**A** TV

**B** Fjernbetjening til TV

## Strømsammenknytning

Når der tændes for TV'et, tændes højttalersystemet automatisk. Når der slukkes for TV'et, slukkes højttalersystemet automatisk.

### Bemærk!

- Hvis der slukkes for højttalersystemet, før der slukkes for TV'et, tændes højttalersystemet muligvis ikke automatisk, selvom der derefter tændes for TV'et. Hvis dette forekommer, skal du udføre følgende handling.
  - Vælg højttalersystemet som lydudgangsenheden i TV-menuen.
  - Hvis der bruges et Sony-TV, skal du tænde højttalersystemet, mens TV'et er tændt.

## Justering af lydstyrke

Lyden fra det TV, du ser, sendes automatisk fra højttalersystemet. Højttalersystemets lydstyrke kan justeres med TV'ets fjernbetjening.

## Funktion til afspilning med ét tryk

Højttalersystemet og TV'et tændes automatisk, når der afspilles indhold på en Blu-ray-diskafspiller, der er forbundet med højttalersystemet, eller når der foretages en handling som f.eks. at trykke på PS-knappen på en PlayStation®5-controller.

### Bemærk!

- Alt efter TV'et kan det forekomme, at hvis [Indstillinger] - [HDMI-indstillinger] - [Standby gennem] er indstillet til [Auto] eller [Til] på appens fjernbetjeningskærm, og TV-lyden sidst lød via TV'ets højttalere, tændes højttalersystemet muligvis ikke, og lyden og billedet sendes kun fra TV'et, selv om enhedens indhold afspilles.

---

## Relateret emne

- [\[HDMI-indstillinger\]](#)

TP1001325079

Sound Bar

BRAVIA Theatre Bar 9/BRAVIA Theatre Bar 8

## Brug af højttalersystemet ved sammenknytning med et TV, der er kompatibelt med "BRAVIA Sync"-funktionen

"BRAVIA Sync" er en udvidet funktion, som er udviklet af Sony og baseret på funktionen Styring via HDMI. Ved at bruge et HDMI-kabel til at forbinde "BRAVIA Sync"-kompatible enheder som f.eks. et TV eller en Blu-ray-diskafspiller kan enhederne sammenknyttes med hinanden og kontrolleres.

### Brug af "BRAVIA Sync"

Aktiver funktionen Styring via HDMI på Sony-enheden for at aktivere "BRAVIA Sync".

### Dette kan du gøre med "BRAVIA Sync"

#### Funktionen Styring via HDMI

- Strømsammenknytning
- Justering af lydstyrke
- Funktion til afspilning med ét tryk

#### Relateret emne

- [Brug af højttalersystemet ved sammenknytning med et TV \(funktionen Styring via HDMI\)](#)
- [\[HDMI-indstillinger\]](#)

TP1001325078

Sound Bar

BRAVIA Theatre Bar 9/BRAVIA Theatre Bar 8

## [Indstillinger for trådløs højttalertilslutning]

---

Disse er indstillingerne til tilslutning af den valgfri subwoofer eller baghøjttalere.

Følgende indstillingsemner vises, når du trykker på [Indstillinger] - [Indstillinger for trådløs højttalertilslutning] på appens fjernbetjeningsskærm.

### **Kontrol af status for trådløs højttaler**

Bruges til at kontrollere tilslutningsstatus for højttalerne, der er sluttet til højttalersystemet, på appens skærm.

### **[Trådløs højttalertilslutning]**

Bruges til at konfigurere tilslutningsindstillingerne for valgfri subwoofer eller baghøjttalere. Dette kan også bruges til at erstatte en tilsluttet subwoofer eller baghøjttalere med en ny subwoofer eller baghøjttalere.

### **[Trådløs kanal]**

Normalt indstillet til [Auto] (den bedste kanal til trådløs kommunikation vælges automatisk). Hvis der opstår lydtab, kan det afhjælpes ved at rette kanalen.

### **[Kvalitet for trådløs afspilning]**

Bruges til indstille kvaliteten for den trådløse afspilning for en valgfri subwoofer og baghøjttalere.

TP1001325134

Sound Bar

BRAVIA Theatre Bar 9/BRAVIA Theatre Bar 8

## [Lydindstillinger]

---

Disse er indstillingerne for lydudgangen.

Følgende indstillingsemner vises, når du trykker på [Indstillinger] - [Lydindstillinger] på appens fjernbetjenings-skærm.

### [Optimering af lydfelt]

Optimerer lydfelteffekten. Følg instruktionerne på skærmen.

Hvis du ændrer placeringen eller positionen af højttalersystemet og de valgfri højttalere efter at have fuldført den indledende opsætning, skal du udføre denne indstilling igen.

### [Indstilling for lydfelt]

Bruges til vælge typen af surroundeffekt. For at opnå effekten af det valgte lydfelt skal du tænde for lydfeltfunktionen på den medfølgende fjernbetjening eller på appens fjernbetjenings-skærm.

### [Højde af lydfelt]

Justerer højden for hele lydfeltet for at forbedre overensstemmelsen mellem billede og lyd.

### [Acoustic Center Sync]

Udsender højttalersystemets center-højttalerdel fra TV'et ved at forbinde højttalersystemet og TV'et vha. det medfølgende HDMI-kabel og det medfølgende kabel til TV-center højttaler-tilstand. Indstil [Kontrol for HDMI] til [Til].

### [Kontrol af lydudgang]

Bruges til at kontrollere lydudgangen for de aktuelle indstillinger og se, om der lyder ensartet lyd fra de enkelte højttalere.

### [DSEE Ultimate]

Spiller komprimeret musik nøjagtigt opskaleret med AI-teknologi.

### [Lyd-DRC]

Komprimerer audiosignalets dynamiske område (områdes mellem de mest højlydte og mest stille dele), så det er nemmere at høre mere svage lyde.

### [DTS digital kontrol]

Dialogens lydstyrke justeres, mens indhold, der er kompatibelt med DTS:X-funktionen til styring af dialog, afspilles.

### [A/V-synk]

Justerer forsinkelsen mellem billede og lyd.

### [Juster automatisk lydstyrke]

Reducerer ændringen af lydstyrken som følge af indgangssignalet. Denne funktion er effektiv, når lydstyrken i en TV-reklame er højere end i selve TV-udsendelsen.

---

#### Relateret emne

- [Medfølgende fjernbetjening](#)
- [Appens fjernbetjeningsskærm](#)
- [Installation af bar-højtalerne på et TV-bord eller hylde](#)
- [Vægmontering af bar-højtaler](#)
- [Brug af bar-højtaleren med de valgfri højtalere](#)
- [Hvis dit TV har et S-CENTER SPEAKER IN-stik](#)
- [\[HDMI-indstillinger\]](#)

TP1001325107

5-056-361-61(1) Copyright 2024 Sony Corporation

Sound Bar

BRAVIA Theatre Bar 9/BRAVIA Theatre Bar 8

## [HDMI-indstillinger]

Disse er indstillingerne for HDMI.

Følgende indstillingsemner vises, når du trykker på [Indstillinger] - [HDMI-indstillinger] på appens fjernbetjeningskærm.

### [Kontrol for HDMI]

Når funktionen Styring via HDMI er aktiveret, kan enheder, der er forbundet med hinanden ved hjælp af et HDMI-kabel, betjenes sammen og modtage ARC-lyd fra TV'et.

### [Sluk tv-lænkning]

Når TV'et slukkes, slukkes højttalersystemet også, da det er forbundet med TV'ets strømforsyning. Indstil [Kontrol for HDMI] til [Til].

### [Standby gennem]

Sender HDMI-signalet til TV'et, selv når der er slukket for højttalersystemet.

### [eARC]

Hvis der tilsluttes et TV, som er kompatibelt med eARC, skal du aktivere denne indstilling for at aktivere eARC-funktionen. Hvis der er tilsluttet et TV, som er kompatibelt med ARC (men ikke kompatibelt med eARC), virker ARC-funktionen, uanset hvordan denne funktion er indstillet.

Når eARC er aktiveret, skal du kontrollere TV'ets eARC-indstilling. Se betjeningsvejledningen til TV'et for flere oplysninger.

### [HDMI-signalformat]

Bruges til at indstille det videoformat, der kan modtages. Hvis billedet og lyden for en enhed, der er sluttet til højttalersystemet, ikke sendes korrekt, skal du ændre denne indstilling.

#### Bemærk!

- Hvis det valgte videoformat for denne indstilling ikke udsendes, svarer videosignalspecifikationerne og -indstillingerne på dit TV muligvis ikke til højttalersystemets. Tjek videoinputspecifikationerne og -indstillingerne på dit TV. Se betjeningsvejledningen til dit TV for oplysninger om TV-specifikationer og indstillinger.
- Hvis billedet og lyden ikke sendes, når [Forbedret format (4K120, 8K)] er indstillet, skal indstillingen ændres til [Forbedret format] eller [Standardformat].
- Hvis billedet og lyden ikke sendes, når [Forbedret format] er indstillet, skal indstillingen ændres til [Standardformat].
- Du kan finde flere oplysninger om understøttede videoformater og den type HDMI-kabel, der kan bruges, under "[Understøttede HDMI-videoformater](#)".
- Funktionen VRR/ALLM/SBTM er knyttet til denne indstilling og aktiveret, når [Forbedret format (4K120, 8K)] (standardindstillingen) er indstillet.

### [Videoudgang for PIP/PBP-vist tv]

Sender billedet fra HDMI-indgangen på højtalersystemet til TV'et, når TV-indgang (eARC/ARC) er valgt på højtalersystemet. Slå denne indstilling til, når du vil have vist to vinduer på et TV, herunder billedet fra højtalersystemets HDMI-indgang.

TP1001325136

5-056-361-61(1) Copyright 2024 Sony Corporation

Sound Bar

BRAVIA Theatre Bar 9/BRAVIA Theatre Bar 8

## [Bluetooth-indstillinger]

---

Dette er den avancerede indstilling for BLUETOOTH-funktionen.

Følgende indstillingsemne vises, når du trykker på [Indstillinger] - [Bluetooth-indstillinger] på appens fjernbetjeningsskærm.

## [Bluetooth-tilslutningskvalitet]

Bruges til at indstille BLUETOOTH-forbindelsens kvalitet ved afspilning af lyd fra en mobilenhed via højtalersystemet.

---

### Relateret emne

- [Indstilling af den trådløse funktion til Til eller Fra](#)

TP1001325108



Sound Bar

BRAVIA Theatre Bar 9/BRAVIA Theatre Bar 8

## [Systemindstillinger]

---

Disse er indstillingerne for højttalersystemet.

Følgende indstillingsemner vises, når du trykker på [Indstillinger] - [Systemindstillinger] på appens fjernbetjeningssskærm.

### [Automatisk standby]

Hvis højttalersystemet ikke bruges, og der ikke er signalindgang i ca. 20 minutter, skifter højttalersystemet automatisk til standbytilstand.

Når funktionen [Automatisk standby] er deaktiveret, kan højttalersystemets energiforbrug blive højere, fordi højttalersystemet ikke automatisk slukkes, selv når det ikke er i brug.

### [Netværk/Bluetooth-standby]

Højttalersystemet kan tændes via netværket eller BLUETOOTH-funktionen. Højttalersystemet kan også tændes via appen.

#### **Bemærk!**

- Når [Netværk/Bluetooth-standby] er indstillet til [Fra], kan det tage længere tid, før der sendes lyd fra højttalersystemet, når man tænder for højttalerne.

### [Automatisk opdatering]

Bruges til at indstille, om der automatisk foretages netværksopdateringer.

### [Lysdæmper]

Bruges til at justere lysstyrken for indikatorerne på bar-højttaleren. Lysstyrken for indikatorerne på den valgfrie subwoofer eller baghøjttalerne ændres også.

### [Enhedsnavn]

Bruges til at ændre navnet på det højttalersystem, der vises, når der bruges en funktion som f.eks. BLUETOOTH-funktionen.

### [Systeminformation]

Viser oplysninger om højttalersystemet, f.eks. softwareversionen.

### [Softwarelicensinformation]

Viser oplysningerne om softwarelicens.

Sound Bar

BRAVIA Theatre Bar 9/BRAVIA Theatre Bar 8

## [Netværksindstillinger]

---

Disse er indstillingerne for netværket.

Følgende indstillingsemner vises, når du trykker på [Indstillinger] - [Netværksindstillinger] på appens fjernbetjeningsskærm.

### [Netværkstilslut.status]

Bruges til at kontrollere højttalersystemets netværksindstillinger.

### [Kontostyring]

Bruges til at kontrollere listen med brugere, der aktuelt bruger højttalersystemet, eller bruges til at annullere brugerregistrering. Der kan registreres op til 20 brugerkonti.

### [Ekstern kontrol]

Bruges til at aktivere eller deaktivere styringen af højttalersystemet fra en ekstern kontrolenhed. Dette indstillingsemne er kun beregnet til brug for installatører. Normalt skal dette indstillingsemne deaktiveres.

### [Privatlivsindstilling]

Højttalersystemet indsamler oplysninger om din brug af enheden. Kontroller den privatlivspolitik, der vises under opsætning, og accepter eller afvis dataindsamlingen.

#### Tip!

- Når du har godkendt, kan du stoppe indsamling af oplysninger ved at trække dit samtykke tilbage eller nulstille højttalersystemet til de oprindelige indstillinger.

---

#### Relateret emne

- [Nulstilling af højttalersystemet](#)

TP1001548863

Sound Bar

BRAVIA Theatre Bar 9/BRAVIA Theatre Bar 8

**[Nem opsætning]**

De grundlæggende indstillinger, højttalerindstillingerne og surroundeffektoptimering for højttalersystemet kan nemt foretages.

Tryk på [Indstillinger] - [Nem opsætning] på appens fjernbetjeningskærm.

TP1001325105

5-056-361-61(1) Copyright 2024 Sony Corporation

Sound Bar

BRAVIA Theatre Bar 9/BRAVIA Theatre Bar 8

**[Softwareopdatering]**

Bruges til at opdatere softwaren til højtalersystemet, den valgfri subwoofer eller de valgfri baghøjtalerne.

Tryk på [Indstillinger] - [Softwareopdatering] på appens fjernbetjeningskærm.

TP1001548864

5-056-361-61(1) Copyright 2024 Sony Corporation

Sound Bar

BRAVIA Theatre Bar 9/BRAVIA Theatre Bar 8

## Strømbesparelse i standby

Konfigurer indstillingerne på følgende måde for at reducere strømforbruget i standbytilstand.

- Gå til [Indstillinger] - [HDMI-indstillinger] - [Standby gennem], og indstil dette til [Fra] på appens fjernbetjeningskærm.
- Gå til [Indstillinger] - [Systemindstillinger] - [Netværk/Bluetooth-standby], og indstil dette til [Fra] på appens fjernbetjeningskærm.

### Bemærk!

- Når [Netværk/Bluetooth-standby] er indstillet til [Fra], kan det tage længere tid, før der sendes lyd fra højtalersystemet, når man tænder for højtalerne.

TP1001548865

Sound Bar

BRAVIA Theatre Bar 9/BRAVIA Theatre Bar 8

## Fejlfinding

Følg nedenstående fremgangsmåde, hvis du har problemer.

**1. Kontroller, at de andre enheder, der er tilsluttet højttalersystemet og TV'et, er tilsluttet de korrekte stik med de korrekte kabler, og at de er sat ordentligt i hele vejen ind.**



**2. Kontroller, at ventilationshullerne bag på højttalersystemet ikke er blokeret.**



**3. Tag netledningen ud af stikkontakten for at slukke, og vent derefter nogle minutter, før du tilslutter den igen.**



**4. Gå ind på Sony-supportsiden fra menuen i appen "Sony | BRAVIA Connect" for at slå årsag og løsning på problemet op, eller se nedenstående supportside.**

- BRAVIA Theatre Bar 9  
<https://www.sony.net/support/HT-A9000/>
- BRAVIA Theatre Bar 8  
<https://www.sony.net/support/HT-A8000/>



**5. Nulstil højttalersystemet.**

Alle højttalersystemets indstillinger returnerer til den oprindelige tilstand.



**6. Hvis højttalersystemet stadig ikke virker korrekt, skal du kontakte den nærmeste Sony-forhandler.**

### Relateret emne

- [Nulstilling af højttalersystemet](#)



Sound Bar

BRAVIA Theatre Bar 9/BRAVIA Theatre Bar 8

## Nulstilling af højttalersystemet

Hvis højttalersystemet stadig ikke fungerer korrekt med "Fejlfinding", kan du nulstille højttalersystemet.

**Tryk på knappen  (tænd/sluk) på bar-højttaleren, og hold den nede i mindst 10 sekunder.**

Hovedstatusindikatoren på bar-højttaleren blinker skiftevis hvidt/blåt, og nulstillingen starter. Når lyset ikke blinker længere, er nulstillingen fuldført.



Når nulstillingen er færdig, skal netledningen tages ud af stikkontakten, hvorefter netledningen sættes i stikkontakten igen, når hovedstatusindikatoren på bar-højttaleren slukkes.

### Bemærk!

- Når højttalersystemet nulstilles, skal du slette parringsoplysninger for højttalersystemet (navnet på højttalersystemet (\*\*), LE\_navn på højttalersystemet) fra BLUETOOTH-indstillingen på smartphonen(\*) osv., som er forbundet med højttalersystemet.

\* Smartphones med appen installeret, lydenheder, der er kompatible med BLUETOOTH osv.

\*\* BRAVIA Theatre Bar 9, BRAVIA Theatre Bar 8 eller det enhedsnavn, der er indstillet i [Enhedsnavn].

- Hvis du nulstiller højttalersystemet, skal du foretage den indledende opsætning i appen.
- Når du nulstiller, kan du miste forbindelsen til den valgfrie subwoofer og baghøjttalerne. Udfør [Indstillinger for trådløs højttalertilslutning] i appen, hvis dette er tilfældet.
- Hvis [Ekstern kontrol] er aktiveret, vil denne nulstillingshandling alene ikke slette nogle af indstillingsoplysningerne. Udfør følgende procedure før nulstilling.  
Procedure: Tryk og hold nede på NIGHT (Nattetilstand) på den medfølgende fjernbetjening i 5 sekunder, og tryk derefter på  (Lydstyrke) +,  (Lydstyrke) – og  (slå lyd fra) i denne rækkefølge.

### Relateret emne

- [Udførelse af indledende opsætning med appen "Sony | BRAVIA Connect"](#)
- [\[Indstillinger for trådløs højttalertilslutning\]](#)

TP1001325132



Sound Bar

BRAVIA Theatre Bar 9/BRAVIA Theatre Bar 8

## Specifikationer

---

### Sound Bar (YY2083C/ YY2082C)

#### Fronthøjtalersektion

**Højtaler**

45 mm × 90 mm kegletype

**Højtalersystem****YY2083C :**

Passiv radiator

**YY2082C :**

Akustisk suspension

#### Center-højtalersektion

**Højtaler**

45 mm × 90 mm kegletype

**Højtalersystem****YY2083C :**

Passiv radiator

**YY2082C :**

Akustisk suspension

#### Front tweeter-sektion

**Højtaler**

10 mm blød kuppeltype

#### Side tweeter-sektion

**Højtaler**

22 mm blød kuppeltype

#### Tophøjtalersektion

**Højtaler**

46 mm × 54 mm kegletype

**Højtalersystem**

Akustisk suspension

#### Side højtalersektion

**Højtaler**

46 mm × 54 mm kegletype

**Højtalersystem**

Akustisk suspension

#### Beam tweeter-sektion (kun YY2083C)

**Højtaler**

16 mm blød kuppeltype

**Højtalersystem**

Akustisk rør

## Trådløs LAN-sektion

### Kommunikationssystem

IEEE 802.11 a/b/g/n/ac

### Frekvensbånd

2,4 GHz, 5 GHz

## BLUETOOTH-sektion

### Kommunikationssystem

BLUETOOTH-specifikation version 5.2

### Udgang

BLUETOOTH-specifikation effektklasse 2

### Maks. kommunikationsområde

Synslinje ca. 30 m\*

\* Den faktiske rækkevidde varierer afhængigt af faktorer som for eksempel forhindringer mellem enheder, magnetiske felter omkring en mikrobølgeovn, statisk elektricitet, brug af trådløse telefoner, modtagelsesfølsomhed, operativsystem, programmer m.m.

### Maks. antal enheder, der kan registreres

9 enheder: BLUETOOTH Low Energy (tilslutning med Sony | BRAVIA Connect)

9 enheder: BLUETOOTH Classic (A2DP)

### Frekvensbånd

2,4 GHz-bånd (2,400 0 GHz - 2,483 5 GHz)

### Modulationsmetode

FHSS (Freq Hopping Spread Spectrum)

### Kompatibel BLUETOOTH-profil\*

\* En BLUETOOTH-profil standardiserer funktioner i henhold til egenskaberne for BLUETOOTH-enheder.

A2DP (Advanced Audio Distribution Profile)

AVRCP (Audio Video Remote Control Profile)

### Understøttet codec\*

\* Et codec er et komprimerings- og konverteringsformat for audiosignaler.

SBC (Subband Codec)

AAC (Advanced Audio Coding)

LDAC™\*

\* LDAC er en lydkodeknings teknologi, der er udviklet af Sony, og som muliggør transmission af lydindhold i høj opløsning, selv via en BLUETOOTH-forbindelse.

## Tilsvarende indholdsbeskyttelse

SCMS-T

### Transmissionsområde (A2DP)

20 Hz - 40 000 Hz (LDAC-samplingfrekvens 96 kHz med 990 kbps-transmission)

20 Hz - 20 000 Hz (samplingfrekvens 44,1 kHz)

### Bemærk!

- Afhængigt af netværksmiljøet kan der forekomme afbrydelser ved den høje bithastighedstransmission.

## HDMI-sektion

### Stik

Type A (19 ben)

### Generelt

#### Indgang

HDMI IN

#### Udgang

HDMI OUT (TV eARC/ARC)

S-CENTER OUT

## Strømforbrug

### YY2083C :

Til: 62 W

[Netværk/Bluetooth-standby] slået til: 2,3 W eller mindre

[Netværk/Bluetooth-standby] slået fra: 0,5 W eller mindre\*

### YY2082C :

Til: 60 W

[Netværk/Bluetooth-standby] slået til: 2,3 W eller mindre

[Netværk/Bluetooth-standby] slået fra: 0,5 W eller mindre\*

\* Når [Standby gennem] er slået fra, eller [Standby gennem] er indstillet til [Auto], mens det tilsluttede TV er slukket.

## Dimensioner\* (ca.) (b/h/d)

\* Uden fremspringende del

### YY2083C :

Sound Bar:

1 300 mm × 64 mm × 113 mm

Sound Bar med vægmonteringsbeslaget:

1 300 mm × 65,4 mm × 123 mm

Sound Bar med fod:

1 300 mm × 76,2 mm × 113 mm

### YY2082C :

Sound Bar:

1 100 mm × 64 mm × 113 mm

Sound Bar med vægmonteringsbeslaget:

1 100 mm × 65,4 mm × 123 mm

Sound Bar med fod:

1 100 mm × 76,2 mm × 113 mm

## Vægt (ca.)

### YY2083C :

Sound Bar:

5,5 kg

Sound Bar med vægmonteringsbeslaget:

5,8 kg

Sound Bar med fod:

5,5 kg

### YY2082C :

Sound Bar:

4,7 kg

Sound Bar med vægmonteringsbeslaget:

5 kg

Sound Bar med fod:

4,7 kg

## Trådløs sender-/modtagersektion

### Kommunikationssystem

Wireless Sound Specification version 4.0

### Frekvensbånd

5 GHz

### Modulationsmetode

OFDM

### Bemærk!

- Design og specifikationer kan ændres uden varsel.
- Se den medfølgende referencevejledning, som kan indeholde oplysninger om specifikationer, der ikke er anført ovenfor.



Sound Bar

BRAVIA Theatre Bar 9/BRAVIA Theatre Bar 8

## Understøttede lydformater

Understøttede lydformater varierer afhængigt af indgangen. I tabellen vises et understøttet lydformat med "○", og et ikke-understøttet lydformat vises med "-".

Format	HDMI-indgang	TV-indgang (eARC)	TV-indgang (ARC)
LPCM 2ch	○	○	○
LPCM 5.1ch	○	○	-
LPCM 7.1ch	○	○	-
Dolby Digital	○	○	○
Dolby TrueHD	○	○	-
Dolby Digital Plus	○	○	○
Dolby Atmos	○	○	-
Dolby Atmos - Dolby TrueHD	○	○	-
Dolby Atmos - Dolby Digital Plus	○	○	○
DTS	○	○	○
DTS-ES Discrete 6.1, DTS-ES Matrix 6.1	○	○	-
DTS 96/24	○	○	○
DTS-HD High Resolution Audio	○	○	-
DTS-HD Master Audio	○	○	-
DTS:X	○	○	-
360 Reality Audio	○	-	-

### Bemærk!

- HDMI IN understøtter ikke lydformater, der indeholder kopibeskyttelse som f.eks. Super Audio CD eller DVD-Audio.

TP1001325129

Sound Bar

BRAVIA Theatre Bar 9/BRAVIA Theatre Bar 8

## Understøttede HDMI-videoformater

Højtalerssystemet understøtter følgende videoformater.

8K 24/25/30/50/60 Hz

4K 24/25/30/50/60/100/120 Hz

1440p 120 Hz

1080p 24/30/50/60/100/120 Hz

1080i 50/60 Hz

720p 24/30/50/60 Hz

576p 50 Hz

480p 60 Hz

### Om indstillingen [HDMI-signalformat]

Når [Indstillinger] - [HDMI-indstillinger] - [HDMI-signalformat] er indstillet til [Forbedret format (4K120, 8K)] på appens fjernbetjeningskærm alle de videoformater, der understøttes af højtalerssystemet, vælges.

Når [HDMI-signalformat] er indstillet til [Forbedret format], kan du kun bruge videoformaterne 4K 60 Hz 4:4:4, 4:2:2 osv.

Når [HDMI-signalformat] er indstillet til [Standardformat], kan du kun bruge videoformaterne 4K 60 Hz 4:2:0, 4K 24 Hz osv.

### Om det HDMI-kabel, der skal bruges

Brug et HDMI-godkendt kabel.

Tilslut TV'et med det medfølgende HDMI-kabel.

Et Ultra High Speed HDMI-kabel, der understøtter 48 Gbps, understøtter alle de videoformater, som højtalerssystemet understøtter.

Et Premium High Speed 4K-kabel med Ethernet, som understøtter 18 Gbps, understøtter videoformater op til HDMI 60 Hz 4:4:4, 4:2:2 osv.

### Om 3D-signalet

Følgende videoformat er kompatibelt med et 3D-signal i formatet Side om side (Halv).

- 1080i 50/60 Hz

Følgende videoformater er kompatible med et 3D-signal i Billedpakke og formatet Over-under (top-og-bund).

- 1080p 24 Hz
- 720p 50/60 Hz

### Om HDMI-tilslutning

Højtalerssystemets HDMI-stik understøtter videosignaler op til 4K 120p/8K, HDR (High Dynamic Range)(\*1), VRR(\*2), ALLM(\*3), SBTM(\*4), HDCP2.3(\*5) og et bredt farvespektrum i overensstemmelse med ITU-R BT.2020-standarden(\*6).

#### Tip!

- Når tilstanden med kort latenstid er aktiveret vha. ALLM-funktionen, udføres nogle typer lydbehandling ikke, så lydforsinkelsen kan reduceres.

\*1 HDR er en videostandard, der giver levende billeder og kan repræsentere et bredere luminansområde (lyst og mørkt). Højtalerssystemet understøtter HDR10, HLG (Hybrid Log-Gamma) og Dolby Vision.

\*2 VRR (Variable Refresh Rate) er en metode til videotransmission, der kan reducere videoflimmer og vise fejlfri billeder ved at justere opdateringsfrekvensen på displayet, så den matcher billedfrekvensen i videospil osv.

- \*3 ALLM (Auto Low Latency Mode) er en funktion, der automatisk skifter til kort frekvenstid ved afspilning af videospil osv.
- \*4 SBTM (Source-Based Tone Mapping) er en funktion, der gør det muligt for en AV-enhed at frembringe og vise HDR-billeder, som er optimeret til et TV's egenskaber.
- \*5 HDCP2.3 er en kopibeskyttelsesteknologi, der beskytter indhold som f.eks. 4K- og 8K-videoindhold.
- \*6 BT.2020 er en standard for bredt farvespektrum, der er etableret for Super Hi-Vision-TV'er.

TP1001548866

5-056-361-61(1) Copyright 2024 Sony Corporation

Sound Bar

BRAVIA Theatre Bar 9/BRAVIA Theatre Bar 8

## Varemærker

---

Apple, AirPlay, iPad, iPhone, iPod touch og Siri er varemærker tilhørende Apple Inc. og registreret i USA og andre lande og regioner.

Spotify og Spotify-logoerne er registrerede varemærker tilhørende Spotify AB. \* \* Spotify-tjenesten er muligvis ikke tilgængelig i visse lande/regioner. Gå venligst til [support.spotify.com](https://support.spotify.com) for yderligere oplysninger.

BLUETOOTH®-ordmærket og logoer er registrerede varemærker tilhørende Bluetooth SIG, Inc. og enhver brug af sådanne mærker af Sony Group Corporation og dennes datterselskaber sker under licens.

Wi-Fi®, Wi-Fi Protected Access® og Wi-Fi Alliance® er varemærker tilhørende Wi-Fi Alliance. Wi-Fi CERTIFIED™, WPA™, WPA2™ og WPA3™ er varemærker tilhørende Wi-Fi Alliance.

Termerne HDMI™, HDMI High-Definition Multimedia Interface, HDMI-varedesign og HDMI-logoerne er varemærker eller registrerede varemærker tilhørende HDMI Licensing Administrator, Inc.

"BRAVIA" og "BRAVIA Sync" er registrerede varemærker eller varemærker tilhørende Sony Group Corporation eller dets koncernselskaber.

"PlayStation" er et registreret varemærke eller varemærke, som tilhører Sony Interactive Entertainment Inc.

LDAC og LDAC-logoet er varemærker tilhørende Sony Group Corporation eller dets koncernselskaber.

Alle andre varemærker og registrerede varemærker er varemærker eller registrerede varemærker tilhørende de respektive ejere. Symbolerne TM og ® er ikke angivet i denne brugervejledning.

**HDMI™**  
HIGH-DEFINITION MULTIMEDIA INTERFACE

TP1001325128



Sound Bar

BRAVIA Theatre Bar 9/BRAVIA Theatre Bar 8

## Licenser

---

Dette produkt indeholder software, som Sony bruger i henhold til en licensaftale med opretshaveren. Vi er forpligtet til at formidle aftalens indhold til kunder som påkrævet af softwarens opretshaver. Gå til følgende URL for at læse licensens indhold.

<https://rd1.sony.net/help/ht/sl/24a/>

Software, der er inkluderet i dette produkt, indeholder software med ophavsret, der er licenseret i henhold til GPL/LGPL og andre licenser, der kan kræve adgang til kildekoden. Du kan finde en kopi af den relevante kildekode som påkrævet i henhold til GPL/LGPL (og andre licenser), på følgende URL-adresse. Du kan få kildekoden som påkrævet i henhold til GPL/LGPL, på et fysisk medie fra os i en periode på tre år efter vores seneste levering af dette produkt ved at bruge ansøgningsformularen på følgende URL-adresse. Dette tilbud er gyldigt for alle, der modtager disse oplysninger.

<https://oss.sony.net/Products/Linux/>

Bemærk, at Sony ikke kan svare på forespørgsler vedrørende indholdet af denne kildekode.

Brugen af mærket Works with Apple AirPlay betyder, at et tilbehør er designet til at fungere specifikt med den teknologi, der er angivet på mærket, og er blevet certificeret af udvikleren til at opfylde Apples præstationsstandarder.

Spotify-softwaren er underlagt tredjepartslicenser. Få mere at vide her:

<https://www.spotify.com/connect/third-party-licenses>.

Dolby, Dolby Vision, Dolby Atmos og dobbelt D-symbolet er registrerede varemærker tilhørende Dolby Laboratories Licensing Corporation. Fremstillet under licens fra Dolby Laboratories. Fortrolige ikke-offentliggjorte værker. Copyright © 2012–2021 Dolby Laboratories. Alle rettigheder forbeholdes.

Se <http://patents.dts.com> for DTS-patenter. Fremstillet under licens fra DTS, Inc. eller DTS Licensing Limited. DTS, DTS:X og DTS:X-logoet er registrerede varemærker eller varemærker tilhørende DTS, Inc. i USA og andre lande. © 2021 DTS, Inc. ALLE RETTIGHEDER FORBEHOLDES.

Tjenesteydelser, som tredjeparter tilbyder, kan ændres, afbrydes eller afsluttes uden forudgående varsel. Sony kan ikke holdes ansvarlig i denne type situationer.

TP1001325127

## Bemærkninger vedrørende brug

### Forholdsregler

- Før du bruger højttalersystemet, skal du kontrollere, at driftsspændingen matcher din lokale strømforsyning. Driftsspændingen er angivet på typeskiltet på bunden af bar-højttaleren.
- Den medfølgende netledning er udelukkende beregnet til dette højttalersystem. Den må ikke bruges til andre enheder.
- Tag netledningen ud af stikkontakten, hvis højttalersystemet ikke skal bruges i længere tid. Hold altid fast i stikket, når netledningen tages ud af stikkontakterne. Træk aldrig i selve ledningen.
- Netledningen må kun udskiftes af et kvalificeret serviceværksted.

### Om placering

- Anbring ikke højttalersystemet i nærheden af varmekilder eller på et sted, der udsættes for direkte sollys, meget støv eller mekaniske stødpåvirkninger. Disse betingelser kan forårsage funktionsfejl.
- Hvis højttalersystemet placeres på et gulv med specialmaling, voks, fedt eller opløsningsmiddel osv., kan det medføre misfarvning eller pletter på gulvet.
- Højttalersystemets højttalere er ikke magnetisk afskærmede. Du må ikke anbringe magnetkort på højttalersystemet eller i nærheden af det.
- Der må ikke anbringes metalgenstande omkring højttalersystemet, undtagen TV'et. Dette kan gøre de trådløse funktioner ustabile.
- Hvis højttalersystemet bruges med en tuner, TV eller VCR, kan der forekomme støj eller forvrængede billeder. I så fald skal højttalersystemet installeres på afstand af disse enheder.
- Placer ikke højttalersystemet i nærheden af genstande, der udsender et kraftigt magnetfelt, f.eks. mikroovne eller store højttalere.

### Sådan passer du på højttalersystemet

- Støv og snavs på stofdelen skal fjernes med en blød klud, der påføres et let tryk.
  - Det kan beskadige stofdelen, hvis man fjerner snavs ved at kradse med en negl eller bruge overdreven kraft.
  - Brug ikke rensbørster osv., da de kan beskadige stofdelen afhængigt af materialet.
  - Hvis stofdelen er meget snavset, skal du tørre den af med en blød klud let fugtet med neutralt rengøringsmiddel og derefter tørre den af med en blød, tør klud. Brug af ikke-neutrale rens- eller rengøringsmidler kan forårsage, at farver falmer, eller at stoffet bliver beskadiget.
- Kabinettet skal tørres af med en blød klud let fugtet med neutralt rengøringsmiddel. Brug ikke skuresvampe, skurende rensmidler eller opløsningsmidler, herunder sprit eller rensbenzin.

### Om BLUETOOTH-kommunikation

- Trådløs BLUETOOTH-teknologi er en trådløs teknologi med kort rækkevidde, der giver mulighed for kommunikation mellem digitale enheder som f.eks. smartphones og computere. Den maksimale kommunikationsafstand kan variere afhængigt af tilstedeværelsen af forhindringer (personer, metalgenstande, vægge osv.) eller det elektromagnetiske miljø.
- Mikrobølger, der genereres af en BLUETOOTH-enhed, kan påvirke driften af elektronisk, medicinsk udstyr. Sluk højttalersystemet og andre BLUETOOTH-enheder på følgende steder, da det kan forårsage et uheld:
  - På hospitaler, i nærheden af prioriterede siddepladser i tog, steder, hvor der er brandfarlig gas, i nærheden af automatiske døre eller i nærheden af brandalarmer.

- Højtalersystemet understøtter sikkerhedsfunktioner, der er i overensstemmelse med BLUETOOTH-sikkerhedsstandard under kommunikation via trådløs BLUETOOTH-teknologi. Denne sikkerhed er dog muligvis ikke tilstrækkelig afhængigt af de konfigurerede indstillinger og andre faktorer. Vær forsigtig ved brug af BLUETOOTH-kommunikation.
- Sony påtager sig intet ansvar for skader eller tab som følge af datalækager, der opstår ved brug af BLUETOOTH-kommunikation.
- Det kan ikke garanteres, at BLUETOOTH-tilslutning vil fungere med alle BLUETOOTH-enheder.
  - BLUETOOTH-enheder, som er sluttet til højtalersystemet, skal være i overensstemmelse med BLUETOOTH-standard som foreskrevet af Bluetooth SIG, Inc. og skal have certifikat på overensstemmelsen.
  - Selv når en tilsluttet enhed overholder ovennævnte BLUETOOTH-standard, kan den alt efter enhedens egenskaber og specifikationer muligvis ikke oprette forbindelse, eller betjeningsmetoden, visningen eller betjeningen kan være anderledes.
- Der kan forekomme støj, eller lyden kan blive afbrudt, afhængigt af den BLUETOOTH-enhed, der er sluttet til højtalersystemet, kommunikationsmiljøet eller de omgivende forhold.
- Afhængigt af den tilsluttede enhed kan det tage noget tid, før kommunikation starter.

## Andre bemærkninger

- Højtalersystemets temperatur kan stige under brug. Det er ikke en fejl.
- Hvis højtalersystemets ventilationshuller er blokeret, vil temperaturen inde i højtalersystemet stige betydeligt. Dette kan forårsage funktionsfejl. Sørg for, at ventilationshullerne aldrig er blokeret.
- Hvis der kommer et fremmedlegeme eller vand ind i højtalersystemet, skal du tage højtalersystemets stik ud af stikkontakten og få højtalersystemet kontrolleret af kvalificeret personale, før du tager det i brug igen.
- Når du opretter forbindelse fra højtalersystemet til internettet, skal du oprette forbindelse via en router (\*) med de relevante sikkerhedsindstillinger.

Hvis der er et sikkerhedsproblem, kan højtalersystemet blive udsat for malwareangreb (ondsindet software) osv. via internettet. Dine oplysninger og digitale aktiver kan blive udsat for trusler som f.eks. udtrækning og forfalskning.

Højtalersystemet kan også beskadige andre netværkstjenester uden din viden.

\* En router er en enhed, der fungerer som relæ mellem internettet og en lokal netværkslinje. Der er følgende routertyper:

- Kabelforbundet router
- ADSL-modem med routerfunktion
- Optisk netværksenhed (ONU) med routerfunktion
- Wi-Fi-adgangspunkt med routerfunktion (trådløs LAN-router)
- Vægstik (vægkontakt)-enhed med netværkslinje (\*\*)

\*\* Hvis du ikke er sikker på, om et vægstik (vægkontakt)-enhed med en netværkslinje har en routerfunktion, skal du spørge boligkomplekssets administrator eller internetudbyderen.

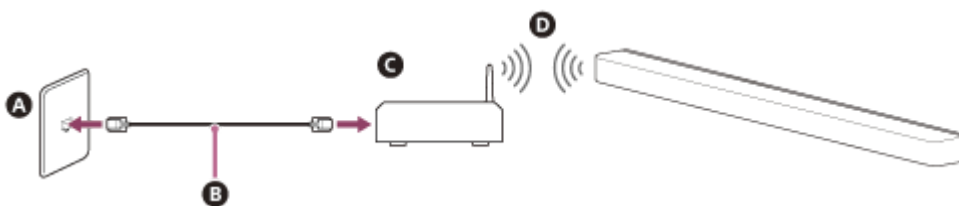

- A** LAN-terminal i væggen
- B** LAN-kabel
- C** Router
- D** Trådløst LAN

### Bemærk!

- Kontroller, at der er tændt for routeren.
- Kontroller netværksforbindelsen og netværksindstillingerne.
- Når der bruges en trådløs LAN-router, kan kommunikationsområdet blive kortere afhængigt af brugsmiljøet (herunder vægmaterialet), forholdene for modtagelse af radiobølger eller forhindringer mellem højtalersystemet og den trådløse LAN-router. Placer højtalersystemet og den trådløse LAN-router tættere på hinanden.
- Enheder, der bruger et 2,4 GHz frekvensbånd, f.eks. mikrobølgeovne, BLUETOOTH-enheder eller en digital, trådløs enhed, kan forstyrre kommunikationen. Placer højtalersystemet på afstand af sådanne enheder, eller sluk for dem.

- En trådløs LAN-forbindelse kan blive ustabil afhængigt af brugsmiljøet, især hvis BLUETOOTH-funktionen bruges på højttalersystemet. Prøv at forbedre brugsmiljøet for dit trådløse LAN.
- Kontakt nærmeste Sony-forhandler, hvis du har spørgsmål, eller hvis der opstår problemer med dette højttalersystem.

TP1001325126

5-056-361-61(1) Copyright 2024 Sony Corporation

Sound Bar

BRAVIA Theatre Bar 9/BRAVIA Theatre Bar 8

## Kundesupportwebsted

---

Besøg kundesupportwebstedet i dit område eller land i følgende situationer.

- Hvis du har spørgsmål vedrørende højttalersystemet.
- Hvis du har et problem med højttalersystemet.
- Hvis du ønsker oplysninger om kompatible produkter.

### Til kunder i USA, Canada og Latinamerika:

<https://www.sony.com/am/support>

### Til kunder i Europa:

<https://www.sony.eu/support/>

### Til kunder i Fastlandskina:

<https://service.sony.com.cn/>

### Til kunder i Asien-Stillehavsområdet, Oceanien, Mellemøsten og Afrika:

<https://www.sony-asia.com/support>

TP1001325125