

Soundbar

BRAVIA Theatre Bar 9/BRAVIA Theatre Bar 8



Μοντέλο: YY2083C/ YY2082C

Σε αυτόν τον Οδηγό βοήθειας, οι εικόνες του προϊόντος BRAVIA Theatre Bar 9 χρησιμοποιούνται για λόγους απεικόνισης, εκτός εάν σημειώνεται διαφορετικά.

Εγκαταστήστε την εφαρμογή στο smartphone σας και ακολουθήστε τις οδηγίες στην εφαρμογή για να ρυθμίσετε το σύστημα ηχείων



Για να χρησιμοποιήσετε το σύστημα ηχείων με όλες τις διαθέσιμες λειτουργίες και βελτιωμένες επιδόσεις, ενημερώστε το λογισμικό του συστήματος ηχείων και την εφαρμογή "Sony | BRAVIA Connect" στις πιο πρόσφατες εκδόσεις.

HT-A9000/HT-A8000

Τρόπος χρήσης/Εξαρτήματα και χειριστήρια

[Σχετικά με την εφαρμογή που απαιτείται για τη χρήση του συστήματος ηχείων](#)

[Συσκευές που συνδέονται στο σύστημα ηχείων](#)

[Σχετικά με την περιγραφή του Οδηγού βοήθειας](#)

Εξαρτήματα και χειριστήρια

- [Μπάρα-ηχείο](#)
- [Σχετικά με τις λυχνίες ένδειξης](#)
- [Τηλεχειριστήριο που παρέχεται](#)
- [Οθόνη τηλεχειριστηρίου στην εφαρμογή](#)

Αρχική εγκατάσταση

[Έλεγχος των περιεχομένων της συσκευασίας](#)

Εγκατάσταση του συστήματος ηχείων

- [Εγκατάσταση της μπάρας-ηχείο σε βάση τηλεόρασης και ράφια](#)
- [Στερέωση της μπάρας-ηχείο σε τοίχο](#)
- [Χρήση της μπάρας-ηχείο με τα προαιρετικά ηχεία](#)
- [Όταν χρησιμοποιείτε τα προαιρετικά πίσω ηχεία SA-RS5](#)

[Σύνδεση σε τηλεόραση](#)

[Αν η τηλεόρασή σας έχει την υποδοχή S-CENTER SPEAKER IN](#)

[Σύνδεση συσκευής ήχου/εικόνας \(AV\)](#)

[Σύνδεση στην πρίζα εναλλασσόμενου ρεύματος](#)

[Πραγματοποίηση αρχικής εγκατάστασης με την εφαρμογή "Sony | BRAVIA Connect"](#)

Ακρόαση μουσικής/ήχου

[Ακρόαση ήχου τηλεόρασης](#)

[Αναπαραγωγή της συνδεδεμένης συσκευής ήχου/εικόνας \(AV\)](#)

[Ρύθμιση της ποιότητας του ήχου](#)

Ακρόαση μουσικής/ήχου με τη λειτουργία BLUETOOTH®

- [Ακρόαση μουσικής μέσω σύζευξης της συσκευής BLUETOOTH που συνδέεται για πρώτη φορά](#)
- [Ακρόαση μουσικής από τη συζευγμένη συσκευή BLUETOOTH](#)

[Ενεργοποίηση ή απενεργοποίηση της ασύρματης λειτουργίας](#)

Απόλαυση 360 Reality Audio

- [Πληροφορίες για το 360 Reality Audio](#)
- [Αναπαραγωγή περιεχομένου 360 Reality Audio από τη συνδεδεμένη συσκευή ήχου/εικόνας \(AV\)](#)

Απόλαυση μουσικής σε δίκτυο

[Χρήση του Spotify](#)

[Χρήση του AirPlay](#)

Χρήση του συστήματος ηχείων σε συναρμογή με τηλεόραση

[Χειρισμός του συστήματος ηχείων με συναρμογή με τηλεόραση \(λειτουργία Ρυθμιστικό για HDMI\)](#)

[Χειρισμός του συστήματος ηχείων σε συναρμογή με τηλεόραση συμβατή με τη λειτουργία "BRAVIA Sync"](#)

Αλλαγή των ρυθμίσεων με την εφαρμογή

[\[Wireless Speaker Settings\]](#)

[\[Sound Settings\]](#)

[\[HDMI Settings\]](#)

[\[Bluetooth Settings\]](#)

[\[System Settings\]](#)

[\[Network Settings\]](#)

[\[Easy Initial Setup\]](#)

[\[Software update\]](#)

[Εξοικονόμηση ενέργειας στη λειτουργία αναμονής](#)

Αντιμέτωπιση προβλημάτων

[Αντιμέτωπιση προβλημάτων](#)

[Επαναφορά του συστήματος ηχείων](#)

Πρόσθετες πληροφορίες

[Τεχνικές προδιαγραφές](#)

[Υποστηριζόμενες μορφές ήχου](#)

[Υποστηριζόμενες μορφές βίντεο HDMI](#)

[Εμπορικά σήματα](#)

[Άδειες](#)

[Σημειώσεις σχετικά με τη χρήση](#)

[Ιστότοπος εξυπηρέτησης πελατών](#)

Soundbar

BRAVIA Theatre Bar 9/BRAVIA Theatre Bar 8

Σχετικά με την εφαρμογή που απαιτείται για τη χρήση του συστήματος ηχείων

Χρησιμοποιήστε smartphone με εγκατεστημένη την εφαρμογή "Sony | BRAVIA Connect" για να πραγματοποιήσετε την αρχική εγκατάσταση και λειτουργίες, καθώς και για να διαμορφώσετε τις ρυθμίσεις στο σύστημα ηχείων. Εγκαταστήστε την εφαρμογή "Sony | BRAVIA Connect" στο smartphone σας.



Απαιτείται σύνδεση στο Internet για τη χρήση του συστήματος ηχείων.

Για να χρησιμοποιήσετε το σύστημα ηχείων, συνδέστε το smartphone στο οποίο είναι εγκατεστημένη η εφαρμογή στο ίδιο δίκτυο με το σύστημα ηχείων.

Η εφαρμογή σας επιτρέπει να εκτελείτε τους ακόλουθους χειρισμούς και τη ρύθμιση.

- Αρχική εγκατάσταση του συστήματος ηχείων, συμπεριλαμβανομένης της ρύθμισης της σύνδεσης σε δίκτυο, της βελτιστοποίησης ήχου surround κ.λπ.
- Χειρισμούς όπως ρύθμιση έντασης ήχου, επιλογή εισόδου κ.λπ.
- Αλλαγή των ρυθμίσεων του συστήματος ηχείων στις επιθυμητές ρυθμίσεις
- Σύνδεση των προαιρετικών πίσω ηχείων ή/και του subwoofer και εκτέλεση της αρχικής εγκατάστασης
- Έλεγχος του εναπομένου φορτίου της ενσωματωμένης επαναφορτιζόμενης μπαταρίας για τα προαιρετικά πίσω ηχεία
- Ενημέρωση του λογισμικού του συστήματος ηχείων στην πιο πρόσφατη έκδοση
- Έλεγχος των πληροφοριών υποστήριξης και των πληροφοριών της πιο πρόσφατης ενημέρωσης

Το τηλεχειριστήριο που παρέχεται μπορεί να χρησιμοποιηθεί μόνο για την εκτέλεση χειρισμών και την αλλαγή ρυθμίσεων που χρησιμοποιούνται συχνά όταν προβάλετε περιεχόμενο.

Σημείωση

- Απαιτούνται λογαριασμός και σύνδεση για χρήση της εφαρμογής.
- Αν δεν χρησιμοποιήσετε την εφαρμογή ή το σύστημα ηχείων για περισσότερες από 30 ημέρες, ίσως χρειαστεί να κάνετε εκ νέου εγγραφή του συστήματος ηχείων στην εφαρμογή.

Σχετικό θέμα

- [Τηλεχειριστήριο που παρέχεται](#)
- [Οθόνη τηλεχειριστηρίου στην εφαρμογή](#)

TP1001325790

Soundbar

BRAVIA Theatre Bar 9/BRAVIA Theatre Bar 8

Συσκευές που συνδέονται στο σύστημα ηχείων

Το σύστημα ηχείων υποστηρίζει μορφές ήχου βάσει αντικειμένου, όπως τις μορφές Dolby Atmos και DTS:X.

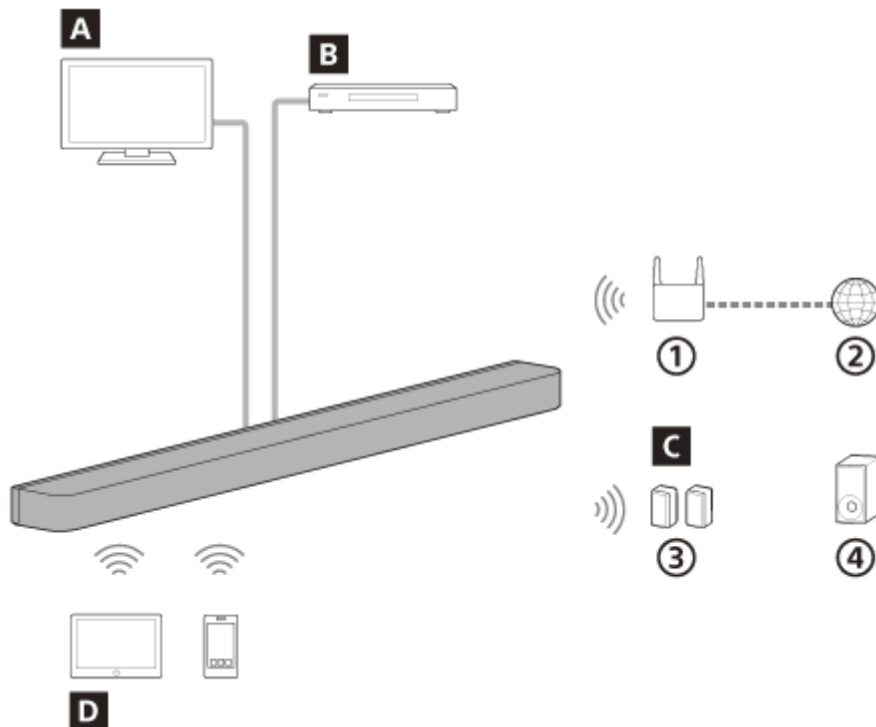

- ① Δρομολογητής ασύρματου LAN
- ② Διαδίκτυο
- ③ Πίσω ηχεία
- ④ Subwoofer

A Τηλεόραση

Το σύστημα ηχείων μπορεί να χρησιμοποιηθεί για την αναπαραγωγή ήχου από τηλεόραση μέσω σύνδεσης του συστήματος ηχείων και μιας τηλεόρασης συμβατής με eARC ή ARC με χρήση καλωδίου HDMI.

[Ακρόαση ήχου τηλεόρασης](#)

B Συσκευή ήχου/εικόνας (AV) (συσκευή αναπαραγωγής Blu-ray Disc™, αποκωδικοποιητής, αποκωδικοποιητής καλωδιακής τηλεόρασης, δορυφορικός δέκτης, κονσόλα παιχνιδιών κ.λπ.)

Το σύστημα ηχείων μπορεί να χρησιμοποιηθεί για την αναπαραγωγή ήχου από συσκευή ήχου/εικόνας (AV) μέσω σύνδεσης του συστήματος ηχείων και μιας συσκευής ήχου/εικόνας (AV) με χρήση καλωδίου HDMI.

Το σύστημα ηχείων μπορεί να αναπαραγάγει επίσης τον ήχο μιας συσκευής ήχου/εικόνας (AV) που είναι συνδεδεμένη στην τηλεόραση.

[Αναπαραγωγή της συνδεδεμένης συσκευής ήχου/εικόνας \(AV\)](#)

C Προαιρετικά ηχεία

Μέσω της εφαρμογής, τα προαιρετικά πίσω ηχεία και τα subwoofer μπορούν να συνδεθούν με το σύστημα ηχείων και να διαμορφωθούν.

Για τα υποστηριζόμενα προαιρετικά πίσω ηχεία και subwoofer, ανατρέξτε στον ιστότοπο της Sony.

D Κινητή συσκευή

Το σύστημα ηχείων μπορεί να χρησιμοποιηθεί για την αναπαραγωγή ήχου από κινητή συσκευή μέσω σύνδεσης του συστήματος ηχείων και της κινητής συσκευής με χρήση της λειτουργίας BLUETOOTH.

Το σύστημα ηχείων μπορεί επίσης να χρησιμοποιηθεί για τη ροή μουσικής με σύνδεση κινητής συσκευής στο ίδιο δίκτυο με το σύστημα ηχείων.

[Ακρόαση μουσικής μέσω σύζευξης της συσκευής BLUETOOTH που συνδέεται για πρώτη φορά](#)

TP1001325791

5-056-362-31(1) Copyright 2024 Sony Corporation

Soundbar

BRAVIA Theatre Bar 9/BRAVIA Theatre Bar 8

Σχετικά με την περιγραφή του Οδηγού βοήθειας

Σχετικά με την περιγραφή των χειρισμών

Αυτός ο Οδηγός βοήθειας επεξηγεί τους χειρισμούς βάσει των ακόλουθων υποθέσεων.

- Τόσο το σύστημα ηχείων όσο και η εφαρμογή "Sony | BRAVIA Connect" έχουν την πιο πρόσφατη έκδοση του λογισμικού.
- Το σύστημα ηχείων έχει συνδεθεί με τηλεόραση που είναι συμβατή με eARC ή ARC με καλώδιο HDMI και η λειτουργία Ρυθμιστικό για HDMI του συστήματος ηχείων και της τηλεόρασης έχει ενεργοποιηθεί.
- Η εγκατάσταση του συστήματος ηχείων και της τηλεόρασης(*) έχει ολοκληρωθεί ακολουθώντας την οθόνη της εφαρμογής "Sony | BRAVIA Connect".

* Εάν χρησιμοποιείτε BRAVIA συμβατή με την εφαρμογή, μπορείτε να χειριστείτε τόσο το σύστημα ηχείων όσο και την BRAVIA με την οθόνη τηλεχειριστηρίου στην εφαρμογή. Εάν χρησιμοποιείτε άλλη τηλεόραση, μπορείτε να χειριστείτε μόνο το σύστημα ηχείων με την οθόνη τηλεχειριστηρίου στην εφαρμογή.

Σχετικά με την απεικόνιση του συστήματος ηχείων και της διατύπωσης που εμφανίζεται στην εφαρμογή

- Χρησιμοποιούνται εικόνες του προϊόντος BRAVIA Theatre Bar 9 εκτός εάν ορίζεται διαφορετικά από την ονομασία του μοντέλου.
- Τα γράμματα σε [] (αγκύλες) δείχνουν τη διατύπωση που εμφανίζεται στην οθόνη της εφαρμογής "Sony | BRAVIA Connect".

TP1001549004

Μπάρα-ηχείο

Μπροστινό μέρος

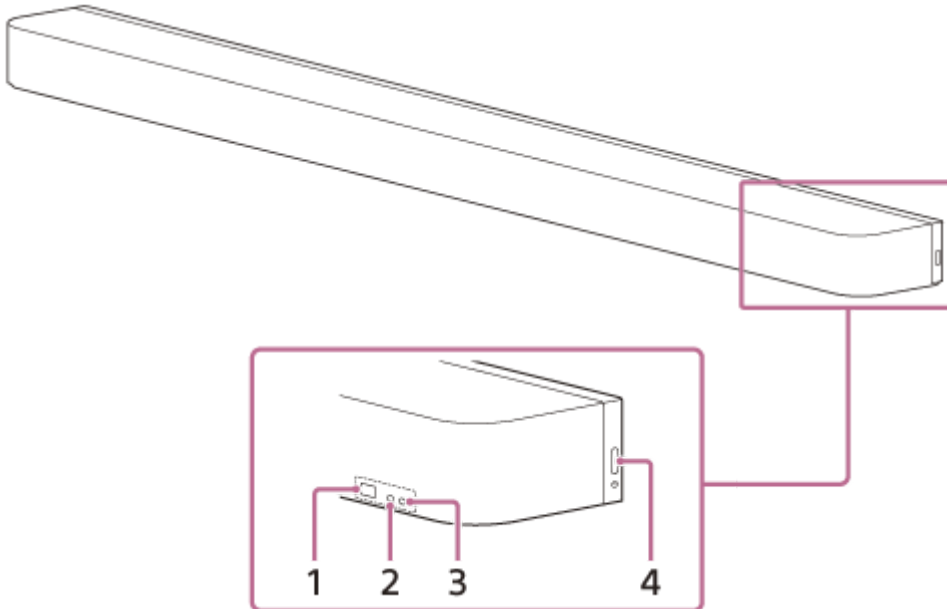

1. Αισθητήρας τηλεχειριστηρίου

Στρέψτε το τηλεχειριστήριο προς τον αισθητήρα τηλεχειριστηρίου της μπάρας-ηχείο για να χειριστείτε το σύστημα ηχείων.

2. Δευτερεύουσα λυχνία ένδειξης (λευκή)

Υποδεικνύει την κατάσταση του συστήματος ηχείων ανάβοντας ή αναβοσβήνοντας σε λευκό χρώμα.

3. Κύρια λυχνία ένδειξης (έγχρωμη)

Υποδεικνύει την κατάσταση του συστήματος ηχείων ανάβοντας ή αναβοσβήνοντας σε 5 χρώματα (λευκό/γαλάζιο/μπλε/πράσινο/κόκκινο).

4. ⏻ (Τροφοδοσία)

Ενεργοποιεί το σύστημα ηχείων. Αν πατήσετε αυτό το κουμπί όταν το σύστημα ηχείων είναι ενεργοποιημένο, το σύστημα ηχείων μεταβαίνει στη λειτουργία αναμονής.

Πατήστε το παρατεταμένα για πάνω από 10 δευτερόλεπτα για επαναφορά του συστήματος ηχείων.

Πίσω μέρος

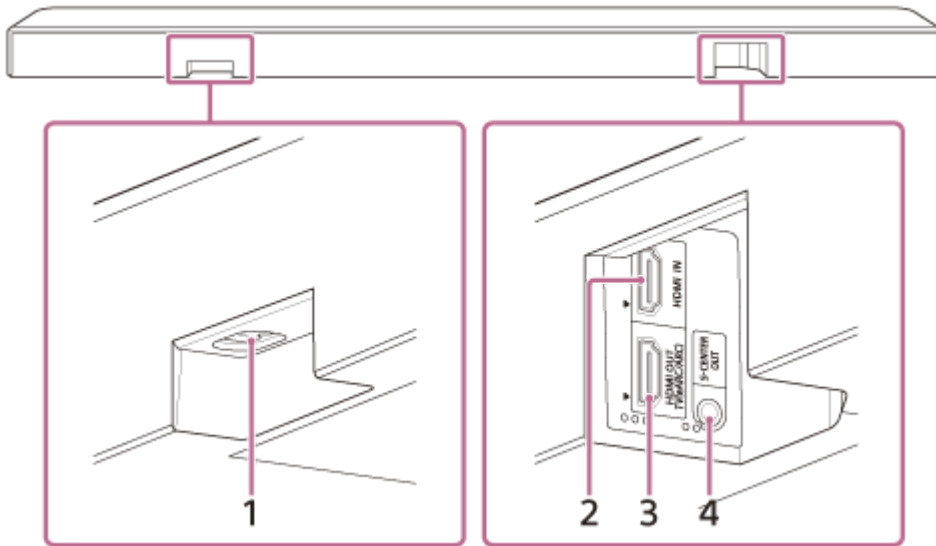

1. Είσοδος εναλλασσόμενου ρεύματος

2. Υποδοχή HDMI IN

3. Υποδοχή HDMI OUT (TV (eARC/ARC))

Χρησιμοποιήστε καλώδιο HDMI για να συνδέσετε μια τηλεόραση με υποδοχή εισόδου HDMI. Το σύστημα ηχείων είναι συμβατό με eARC και ARC. Η λειτουργία ARC στέλνει ήχο της τηλεόρασης από την υποδοχή HDMI στην τηλεόραση σε συσκευή ήχου/εικόνας (AV) όπως το σύστημα ηχείων μέσω καλωδίου HDMI. Το eARC αποτελεί προηγμένη έκδοση του ARC που επιτρέπει τη μετάδοση περιεχομένου ήχου βάσει αντικειμένου και πολυκαναλικού LPCM που δεν μπορεί να μεταδοθεί μέσω του ARC.

4. Υποδοχή S-CENTER OUT

Παράγει τον ήχο του κεντρικού μέρους του συστήματος ηχείων από μια τηλεόραση, εάν το σύστημα ηχείων είναι συνδεδεμένο με την τηλεόραση μέσω της υποδοχής S-CENTER SPEAKER IN.

Υπόδειξη

- Υπάρχουν δύο ανάγλυφες κουκκίδες μεγέθους περίπου 1 mm δίπλα στην υποδοχή S-CENTER OUT. Υπάρχουν τρεις ανάγλυφες κουκκίδες μεγέθους περίπου 1 mm δίπλα στην υποδοχή HDMI OUT (TV (eARC/ARC)). Χρησιμοποιήστε τις ως οδηγό κατά τη σύνδεση.

Κάτω

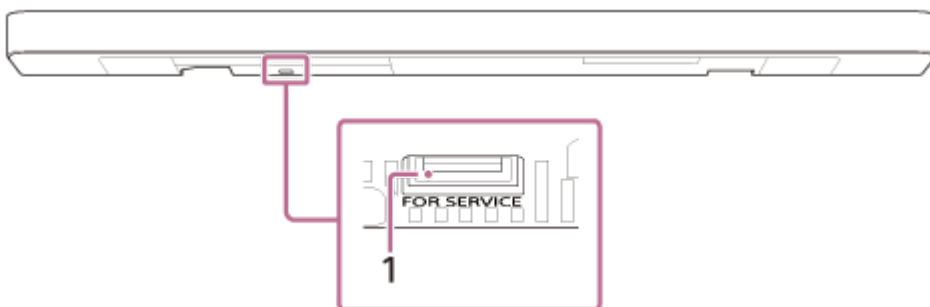

1. Θύρα FOR SERVICE

Σχετικό θέμα

- Σχετικά με τις λυχνίες ένδειξης
- Σύνδεση σε τηλεόραση
- Αν η τηλεόρασή σας έχει την υποδοχή S-CENTER SPEAKER IN
- Σύνδεση συσκευής ήχου/εικόνας (AV)

- Σύνδεση στην πρίζα εναλλασσόμενου ρεύματος
- Επαναφορά του συστήματος ηχείων

TP1001325792

5-056-362-31(1) Copyright 2024 Sony Corporation

Soundbar

BRAVIA Theatre Bar 9/BRAVIA Theatre Bar 8

Σχετικά με τις λυχνίες ένδειξης

Υπάρχουν δύο λυχνίες ένδειξης που υποδεικνύουν την κατάσταση της μπάρας-ηχείο.

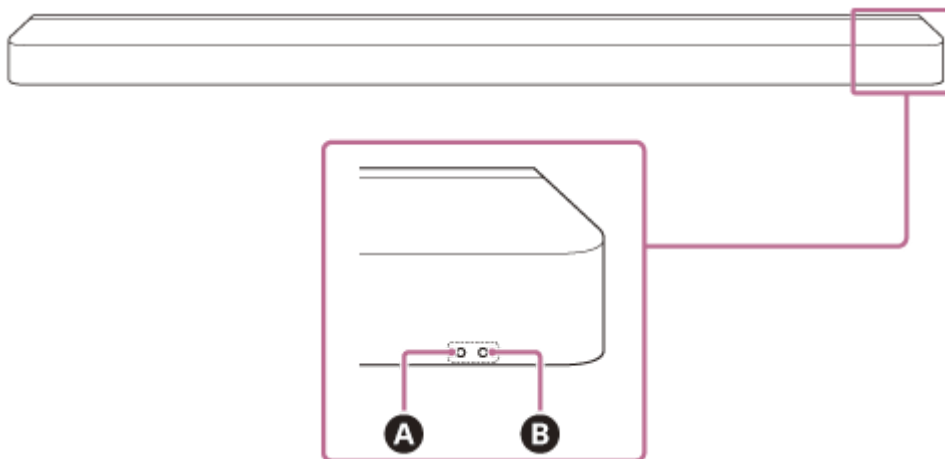

Η δευτερεύουσα λυχνία ένδειξης (λευκή) βρίσκεται στα αριστερά και η κύρια λυχνία ένδειξης (έγχρωμη) βρίσκεται στα δεξιά.



- A** Δευτερεύουσα λυχνία ένδειξης (λευκή)
- B** Κύρια λυχνία ένδειξης (έγχρωμη)











Ενεργοποίηση/απενεργοποίηση

B Κύρια λυχνία ένδειξης













- (Σβηστή)
Το σύστημα ηχείων είναι απενεργοποιημένο.
-   (Αναβοσβήνει αργά σε λευκό χρώμα)
Πραγματοποιείται ενεργοποίηση/απενεργοποίηση.

Είσοδος/σίγαση ήχου





B Κύρια λυχνία ένδειξης

-  (Ανάβει σε λευκό χρώμα)
Έχει επιλεγεί η είσοδος τηλεόρασης (eARC/ARC).
-  (Ανάβει σε πράσινο χρώμα)
Έχει επιλεγεί η είσοδος HDMI.
-  (Ανάβει σε μπλε χρώμα)
Έχει επιλεγεί η είσοδος BLUETOOTH.
Μια συσκευή BLUETOOTH έχει συνδεθεί στο σύστημα ηχείων.
-  •   •  (Αναβοσβήνει δύο φορές επανειλημμένως σε μπλε χρώμα)
Το σύστημα ηχείων είναι σε κατάσταση αναμονής σύζευξης μέσω BLUETOOTH.
-   (Αναβοσβήνει σε μπλε χρώμα)
Η σύνδεση με τη συσκευή BLUETOOTH είναι σε εξέλιξη.
-  (Ανάβει σε γαλάζιο χρώμα)

Έχει επιλεγεί η είσοδος υπηρεσίας δικτύου.









-   (Αναβοσβήνει δύο φορές σε λευκό χρώμα)
Η εναλλαγή στην είσοδο TV (eARC/ARC) είναι σε εξέλιξη.
-   (Αναβοσβήνει δύο φορές σε πράσινο χρώμα)
Η εναλλαγή στην είσοδο HDMI είναι σε εξέλιξη.
-   (Αναβοσβήνει δύο φορές σε μπλε χρώμα)
Η εναλλαγή στην είσοδο BLUETOOTH είναι σε εξέλιξη.
-   (Αναβοσβήνει δύο φορές σε γαλάζιο χρώμα)
Η εναλλαγή στην είσοδο Spotify είναι σε εξέλιξη.
-     (Αναβοσβήνει αργά σε λευκό/μπλε χρώμα εναλλάξ)
Γίνεται εγκατάσταση του συστήματος ηχείων. Η αναπαραγωγή ήχου δεν είναι διαθέσιμη.

A Δευτερεύουσα λυχνία ένδειξης

-   (Αναβοσβήνει αργά σε λευκό χρώμα)
Η αρχική εγκατάσταση δεν έχει ολοκληρωθεί στην εφαρμογή ή το σύστημα ηχείων δεν έχει συνδεθεί σε δίκτυο.
-   (Αναβοσβήνει κάθε 4 δευτερόλεπτα σε λευκό χρώμα)
Το σύστημα ηχείων είναι σε σίγαση.















Ανατροφοδότηση εγκατάστασης/λειτουργίας

A Δευτερεύουσα λυχνία ένδειξης

-  (Ανάβει μία φορά για μεγαλύτερο χρονικό διάστημα σε λευκό χρώμα)
Η ρύθμιση έχει ενεργοποιηθεί.
-  ·  (Αναβοσβήνει δύο φορές σε λευκό χρώμα)
Η ρύθμιση έχει απενεργοποιηθεί.
-  (Ανάβει μία φορά για σύντομο διάστημα σε λευκό χρώμα)
Η ένταση ήχου αυξάνεται ή μειώνεται.
-  (Αναβοσβήνει μία φορά για μεγαλύτερο χρονικό διάστημα σε λευκό χρώμα)
Εκτελέστηκε χειρισμός κατά τον οποίο πατήθηκε για πολλή ώρα κάποιο κουμπί του τηλεχειριστηρίου.
-    (Αναβοσβήνει τρεις φορές σε λευκό χρώμα)
Ο χειρισμός είναι άκυρος. Για παράδειγμα, δεν μπορεί να αλλάξει η ρύθμιση, η ένταση είναι στο ανώτατο ή το κατώτατο όριο κ.λπ.

Ειδικές συνθήκες

B Κύρια λυχνία ένδειξης

-  ·  ·  ·  ·  ·  ·  ·  (Αναβοσβήνει γρήγορα σε μπλε χρώμα)
Το σύστημα ηχείων καταχωρείται στην εφαρμογή.
-     (Αναβοσβήνει σε λευκό/μπλε χρώμα εναλλάξ)
Η ενημέρωση/αρχικοποίηση λογισμικού κ.λπ. είναι σε εξέλιξη.
-   (Αναβοσβήνει σε κόκκινο χρώμα)
Έχει εντοπιστεί αφύσικη λειτουργία ή σφάλμα. Ακολουθήστε τα βήματα στην ενότητα "[Αντιμετώπιση προβλημάτων](#)".

Σχετικό θέμα

- [Αντιμετώπιση προβλημάτων](#)

Soundbar

BRAVIA Theatre Bar 9/BRAVIA Theatre Bar 8

Τηλεχειριστήριο που παρέχεται

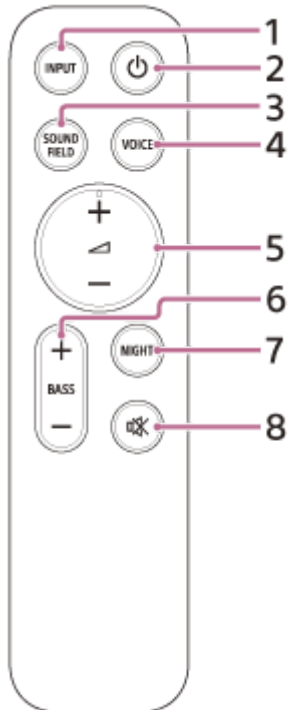

1. INPUT (Input)

Χρησιμοποιείται για επιλογή της εισόδου για την αναπαραγωγή στο σύστημα ηχείων.
Η είσοδος ενεργοποιείται κάθε φορά που πατάτε αυτό το κουμπί.

2. (Τροφοδοσία)

Μετακινείται μεταξύ της ενεργοποίησης και της αναμονής στο σύστημα ηχείων.

3. SOUND FIELD (Sound field)

Ενεργοποιεί/απενεργοποιεί το εφέ ήχου surround στο σύστημα ηχείων.

4. VOICE (Voice mode)

Ενεργοποιεί/απενεργοποιεί τη λειτουργία φωνής στο σύστημα ηχείων.

Όταν είναι συνδεδεμένη μια τηλεόραση Sony συμβατή με τη λειτουργία σύνδεσης του συστήματος ηχείων, ενεργοποιείται/απενεργοποιείται η λειτουργία voice zoom αντί για τη λειτουργία φωνής όταν επιλέγετε την είσοδο τηλεόρασης στο σύστημα ηχείων.

5. (Volume) +(*)/-

Χρησιμοποιείται για ρύθμιση της έντασης ήχου του συστήματος ηχείων.

6. BASS (Bass level) +/-

Χρησιμοποιείται για ρύθμιση της έντασης ήχου των μπάσων ή του προαιρετικού subwoofer.

7. NIGHT (Night mode)

Ενεργοποιεί/απενεργοποιεί τη λειτουργία νύχτας στο σύστημα ηχείων.

8. (Σίγαση)

Απενεργοποιεί προσωρινά τον ήχο στο σύστημα ηχείων.

* Το  (Volume) + έχει μια ανάγλυφη κουκκίδα. Χρησιμοποιήστε την ως οδηγό κατά τον χειρισμό.

Σχετικά με την αντικατάσταση των μπαταριών στο τηλεχειριστήριο που παρέχεται

Αν το σύστημα ηχείων δεν ανταποκρίνεται στους χειρισμούς με το τηλεχειριστήριο που παρέχεται, αντικαταστήστε τις δύο μπαταρίες με νέες.

Για την αντικατάσταση, χρησιμοποιήστε μπαταρίες R03 ή LR03 (μέγεθος AAA).

Για να αφαιρέσετε το κάλυμμα των μπαταριών, σύρετε και αφαιρέστε το ενώ πατάτε το τριγωνικό σήμα στο πίσω μέρος του τηλεχειριστηρίου.

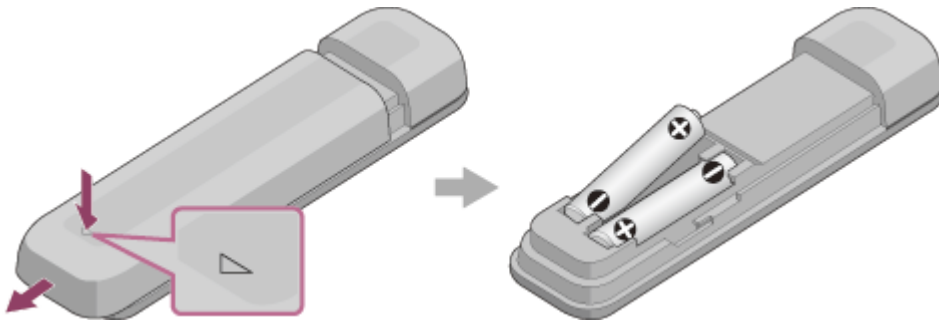

Αν το τηλεχειριστήριο δεν λειτουργεί σωστά

- Στρέψτε το τηλεχειριστήριο προς τον αισθητήρα τηλεχειριστηρίου στην μπάρα-ηχείο.
- Απομακρύνετε τυχόν εμπόδια μεταξύ του τηλεχειριστηρίου και της μπάρας-ηχείο.
- Βεβαιωθείτε ότι το + και το - της μπαταρίας έχουν τον σωστό προσανατολισμό.
- Αντικαταστήστε και τις δύο μπαταρίες στο τηλεχειριστήριο με νέες, εάν είναι παλιότερες μπαταρίες.
- Ελέγξτε ότι έχει πατηθεί το σωστό κουμπί στο τηλεχειριστήριο.

Σχετικό θέμα

- [Ρύθμιση της ποιότητας του ήχου](#)
- [Χρήση του Spotify](#)

TP1001325793

Soundbar

BRAVIA Theatre Bar 9/BRAVIA Theatre Bar 8

Οθόνη τηλεχειριστηρίου στην εφαρμογή

Υπάρχουν δύο τύποι οθονών τηλεχειριστηρίου στην εφαρμογή.

Οθόνη τηλεχειριστηρίου που μπορεί να χειριστεί μόνο το σύστημα ηχείων

Αυτή η οθόνη εμφανίζεται όταν μια τηλεόραση που δεν είναι συμβατή με την εφαρμογή έχει συνδεθεί με καλώδιο HDMI.

Οθόνη τηλεχειριστηρίου που μπορεί να χειριστεί το σύστημα ηχείων και την BRAVIA

Αυτή η οθόνη εμφανίζεται όταν μια BRAVIA συμβατή με την εφαρμογή έχει συνδεθεί με καλώδιο HDMI.

Τα παρακάτω στοιχεία τα οποία μπορούν να χρησιμοποιηθούν για τον χειρισμό του συστήματος ηχείων προβάλλονται στο [Remote], [Picture & Sound], [Audio output] και [Settings]. Εάν η τηλεόραση δεν είναι ενεργοποιημένη, θα εμφανιστεί μια οθόνη τηλεχειριστηρίου που μπορεί να χειριστεί μόνο το σύστημα ηχείων.

Στοιχεία στην οθόνη τηλεχειριστηρίου στην εφαρμογή

- **[Remaining Battery Level]**(Όταν συνδέετε στα προαιρετικά ενσωματωμένα επαναφορτιζόμενα πίσω ηχεία) Προβάλλεται η στάθμη του φορτίου της ενσωματωμένης επαναφορτιζόμενης μπαταρίας για τα προαιρετικά πίσω ηχεία που απομένει.
- **Περιοχή πληροφοριών αναπαραγωγής/αλλαγής εισόδου**
Η τρέχουσα επιλεγμένη είσοδος κ.λπ. εμφανίζεται στο επάνω μέρος της οθόνης. Οι παρακάτω πληροφορίες και οι χειρισμοί εμφανίζονται με ελαφρύ χτύπημα αυτής της περιοχής.
 - Πληροφορίες meta αναπαραγωγής: όνομα, καλλιτέχνης, άλμπουμ, διάρκεια κ.λπ. του τραγουδιού που αναπαράγεται εκείνη τη στιγμή.
 - Πληροφορίες ροής: συχνότητα σήματος εισόδου κ.λπ.
 - Μορφή ήχου: Μορφή ήχου σήματος εισόδου (Dolby Atmos, DTS κ.λπ.), αριθμός καναλιών κ.λπ.
 - Ονομασία της συσκευής BLUETOOTH που είναι συνδεδεμένη στο σύστημα ηχείων
 - Χειριστήρια αναπαραγωγής για τη συσκευή BLUETOOTH
 - Επιλογή εισόδου(*)

* Όταν μια τηλεόραση που είναι συμβατή με την εφαρμογή συνδεθεί με το σύστημα ηχείων με καλώδιο HDMI, μπορεί να επιλεγεί και είσοδος τηλεόρασης.

- **[ (Τροφοδοσία)]**
Ρυθμίζει το σύστημα ηχείων στη λειτουργία αναμονής όταν το χτυπήσετε ελαφρά ενώ το σύστημα ηχείων είναι ενεργοποιημένο.
- **[Night mode]**
Ενεργοποιεί/απενεργοποιεί τη λειτουργία νύχτας στο σύστημα ηχείων.
- **[Sound field]**
Ενεργοποιεί/απενεργοποιεί το εφέ ήχου surround στο σύστημα ηχείων.
- **[Voice mode]**
Ενεργοποιεί/απενεργοποιεί τη λειτουργία φωνής στο σύστημα ηχείων.
- **[Voice Zoom]**
Αυτή η λειτουργία ενεργοποιείται όταν συνδεθεί μια τηλεόραση Sony που είναι συμβατή με τη λειτουργία σύνδεσης του συστήματος ηχείων. Όταν επιλεγεί η είσοδος τηλεόρασης στο σύστημα ηχείων, λειτουργεί η λειτουργία voice zoom αντί για τη λειτουργία φωνής.

- **[Volume]**
Χρησιμοποιείται για ρύθμιση της έντασης ήχου του συστήματος ηχείων.
- **[Rear level]**
Χρησιμοποιείται για ρύθμιση της έντασης ήχου των πίσω ηχείων.
- **[Bass level]**
Χρησιμοποιείται για ρύθμιση της έντασης ήχου των μπάσων ή του προαιρετικού subwoofer.
- **[Audio]**
Όταν εισάγεται σήμα διπλού ήχου (dual mono) στο σύστημα ηχείων, μπορείτε να επιλέξετε τον ήχο που θέλετε να ακούσετε.

Σημείωση

- Αυτό το σύστημα ηχείων υποστηρίζει εναλλαγή διπλού ήχου (dual mono). Κατά την εναλλαγή σε πολυπλεκτικές μεταδόσεις άλλες πέραν του διπλού ήχου, όπως στερεοφωνικό ήχο (διπλό στερεοφωνικό), αλλάξτε το ακουστικό σήμα στη συσκευή με ψηφιακό δέκτη όπως μια τηλεόραση. Για λεπτομέρειες, ανατρέξτε στις οδηγίες λειτουργίας που παρέχονται με τη συσκευή με ψηφιακό δέκτη.

- **[Viewing Position]**
Το πεδίο ήχου μπορεί να βελτιστοποιηθεί ανάλογα με τη θέση προβολής. Αυτή η λειτουργία δεν μπορεί να χρησιμοποιηθεί αν η θέση προβολής δεν μετρηθεί με ακρίβεια από την αρχική εγκατάσταση ή [Sound Field Optimization](**).
** Εμφανίζεται όταν χτυπήσετε ελαφρά [Settings] - [Sound Settings] - [Sound Field Optimization] στην οθόνη τηλεχειριστηρίου στην εφαρμογή.
- **[Settings]**
Χρησιμοποιείται για διαμόρφωση των ρυθμίσεων του συστήματος ηχείων.

Σημείωση

- Αν η απόκριση του χειριστηρίου είναι κακή, ελέγξτε τη σύνδεση Wi-Fi μεταξύ του smartphone και του συστήματος ηχείων.

Σχετικό θέμα

- [Ρύθμιση της ποιότητας του ήχου](#)

TP1001549005

Soundbar

BRAVIA Theatre Bar 9/BRAVIA Theatre Bar 8

Έλεγχος των περιεχομένων της συσκευασίας

Εάν λείπει κάποιο από τα αντικείμενα που παρέχονται, επικοινωνήστε με τον πλησιέστερο αντιπρόσωπο της Sony. Οι αριθμοί σε () υποδεικνύουν την ποσότητα που παρέχεται.

Η διαθεσιμότητα και η ποσότητα των αντικειμένων που παρέχονται ποικίλει ανάλογα με τη χώρα/περιοχή αγοράς. Ανατρέξτε στον Οδηγό αναφοράς που παρέχεται μαζί με το προϊόν σας, ώστε να επιβεβαιώσετε τη διαθεσιμότητα και ποσότητα των αντικειμένων που παρέχονται.

- Μπάρα-ηχείο (1)



- Τηλεχειριστήριο (1)



- Μπαταρίες (2)



- Καλώδιο λειτουργίας κεντρικού ηχείου τηλεόρασης (1)



- Καλώδιο HDMI (υποστηρίζεται μετάδοση 4K, 8K) (1)



- Καλώδιο τροφοδοσίας εναλλασσόμενου ρεύματος (1)



- Πόδια (2)



- Επιτοίχιες βάσεις (2)



- Βίδες (2)



- ΠΛΑΙΣΙΟ ΣΤΗΡΙΞΗΣ ΣΤΟΝ ΤΟΙΧΟ (1)
- Έγγραφα (1 σετ)

Εξαρτήματα που παρέχονται μόνο σε ορισμένες χώρες/περιοχές

- Προσαρμογέας βύσματος εναλλασσόμενου ρεύματος (1)

TP1001549003

5-056-362-31(1) Copyright 2024 Sony Corporation

Soundbar

BRAVIA Theatre Bar 9/BRAVIA Theatre Bar 8

Εγκατάσταση της μπάρας-ηχείο σε βάση τηλεόρασης και ράφια

Εγκαταστήστε την μπάρα-ηχείο σε ανοιχτό χώρο μπροστά από την τηλεόραση έτσι ώστε το επάνω μέρος της μπάρας-ηχείο να επικαλύπτει την τηλεόραση και να μην κρύβει την οθόνη της τηλεόρασης ή τον αισθητήρα τηλεχειριστηρίου της τηλεόρασης.

Εάν μπορείτε να εγκαταστήσετε την μπάρα-ηχείο χωρίς να εμποδίζονται τα πόδια της τηλεόρασης

Παράδειγμα εγκατάστασης με τηλεόραση με δύο πόδια τηλεόρασης σε κάθε πλευρά

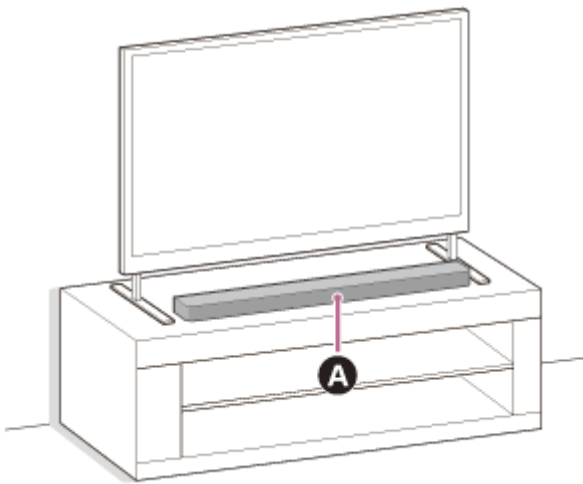

A Μπάρα-ηχείο

Παράδειγμα εγκατάστασης με τηλεόραση με πλατιά πόδια τηλεόρασης στο κέντρο

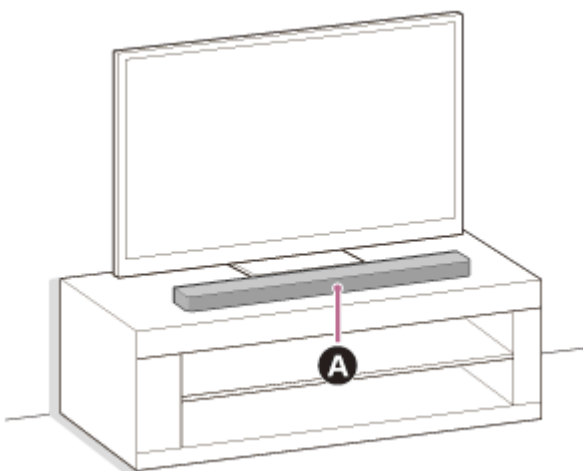

A Μπάρα-ηχείο

Εάν δεν μπορείτε να εγκαταστήσετε την μπάρα-ηχείο λόγω παρεμβολής των ποδιών της τηλεόρασης

Τοποθετώντας το πόδι που παρέχεται στην μπάρα-ηχείο, μπορείτε να ανυψώσετε την μπάρα-ηχείο πάνω από την επιφάνεια εγκατάστασης και ως εκ τούτου να αποφύγετε την παρεμβολή με τα πόδια της τηλεόρασης.

Η τοποθέτηση του ποδιού δεν βελτιώνει την ποιότητα του ήχου.

Εάν το πόδι της τηλεόρασης αντιστοιχεί στο παρακάτω, μπορείτε να εγκαταστήσετε το σύστημα ηχείων τοποθετώντας το πόδι.

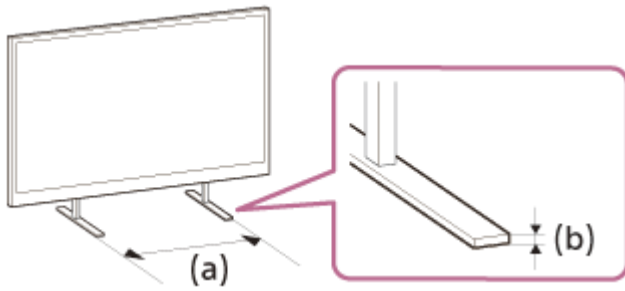

(a) Απόσταση μεταξύ των ποδιών της τηλεόρασης: έως 800 mm

(b) Ύψος ποδιού τηλεόρασης: έως 8,5 mm

1. Ετοιμάστε ό,τι χρειάζεται.

- Πόδια (2) (παρέχονται)



- Βίδες (2) (παρέχονται)



- Κατσαβίδι Phillips (δεν παρέχεται)

2. Τοποθετήστε το πόδι στην μπάρα-ηχείο.

Τοποθετήστε το πόδι σύμφωνα με την παρακάτω διαδικασία.

- Τοποθετήστε την μπάρα-ηχείο με το κάτω μέρος της μπάρας-ηχείο στραμμένο προς τα επάνω.
- Τοποθετήστε το πόδι βάζοντας το μέρος που εξέχει στο εσωτερικό του ποδιού στην οπή για το μέρος του ποδιού που εξέχει δίπλα στην οπή της βίδας στην μπάρα-ηχείο.
- Στερεώστε το πόδι με τη βίδα.

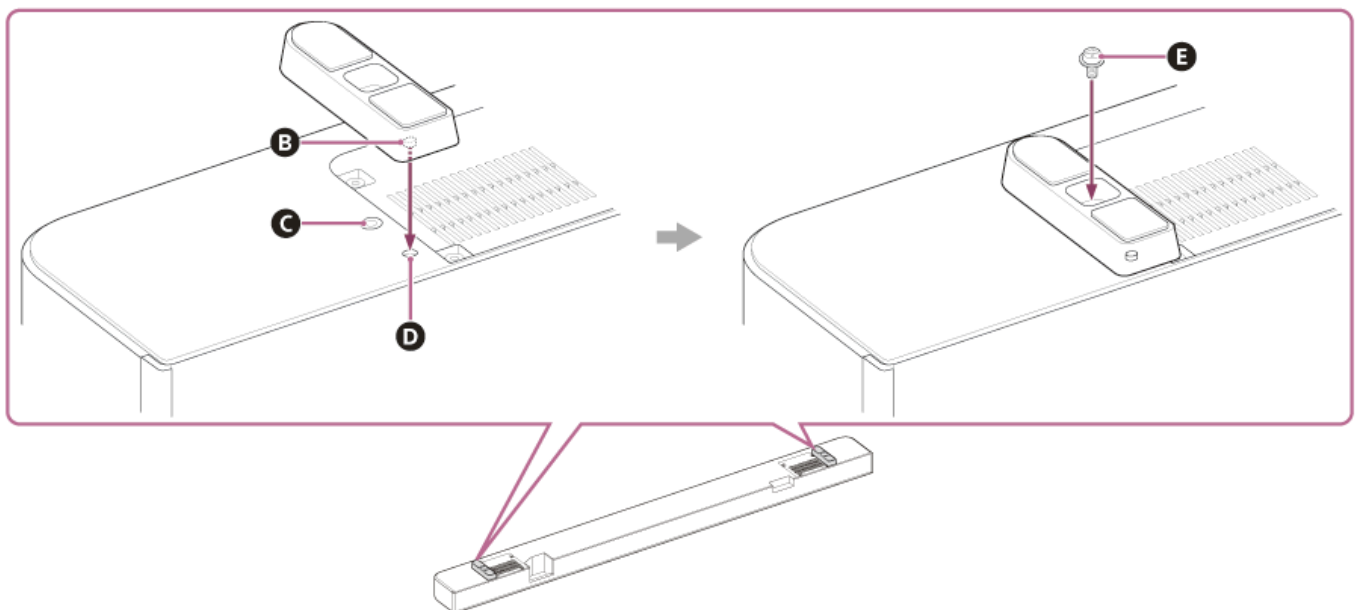

B Μέρος που εξέχει

C Οπή βίδας

D Οπή για το μέρος του ποδιού που εξέχει

E Βίδα (παρέχεται)

3. Εγκαταστήστε την μπάρα-ηχείο.

Προσέχετε να μην καλύψετε τον αισθητήρα τηλεχειριστηρίου στην τηλεόραση με την μπάρα-ηχείο.

Μετά την εγκατάσταση, βεβαιωθείτε ότι η τηλεόραση μπορεί να ενεργοποιηθεί/απενεργοποιηθεί με το τηλεχειριστήριο της τηλεόρασης.

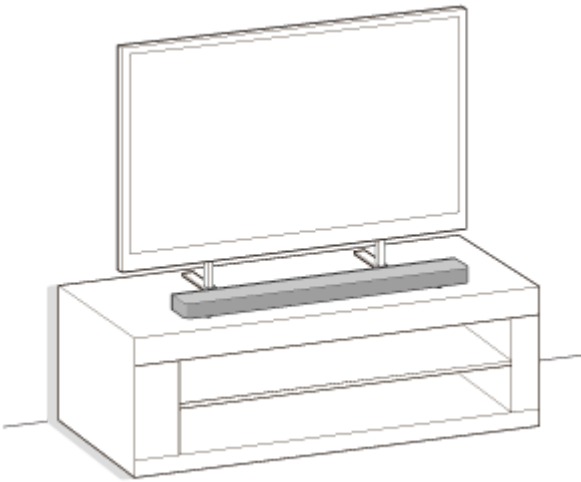

4. Εκτελέστε [Sound Field Optimization](*) στην εφαρμογή στις παρακάτω περιπτώσεις.

- Αν αλλάξετε τη θέση και τη μέθοδο εγκατάστασης του συστήματος ηχείων καθώς και των προαιρετικών πίσω ηχείων και του subwoofer
- Αν αλλάξετε το περιβάλλον προβολής, όπως για παράδειγμα τη διάταξη των επίπλων
- Αν αλλάξετε τη θέση της καθημερινής προβολής

* Εμφανίζεται όταν χτυπήσετε ελαφρά [Settings] - [Sound Settings] - [Sound Field Optimization] στην οθόνη τηλεχειριστηρίου στην εφαρμογή.

Σημείωση

- Μην τοποθετείτε μεταλλικά αντικείμενα κοντά στο σύστημα ηχείων. Οι ασύρματες λειτουργίες ενδέχεται να γίνουν ασταθείς.
- Μην καλύψετε το πάνω μέρος της μπάρας-ηχείο. Μπορεί να διακοπεί η έξοδος ήχου από το πάνω μέρος της μπάρας-ηχείο.
- Στο πίσω μέρος της μπάρας-ηχείο υπάρχουν οπές εξαερισμού. Τοποθετήστε την μπάρα-ηχείο σε απόσταση τουλάχιστον 10 mm από την τηλεόραση ή τον τοίχο.

TP1001549006

Soundbar

BRAVIA Theatre Bar 9/BRAVIA Theatre Bar 8

Στερέωση της μπάρας-ηχείο σε τοίχο

Στερεώστε την μπάρα-ηχείο κάτω από την τηλεόραση που έχετε στερεώσει στον τοίχο.

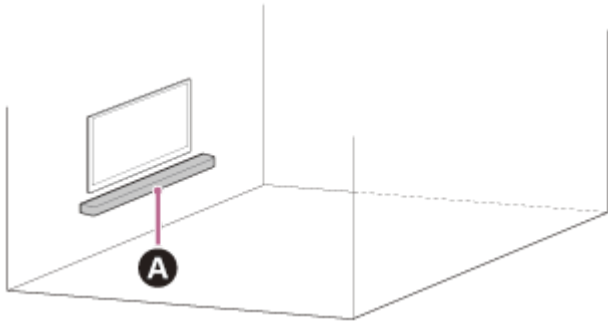

A Μπάρα-ηχείο

Σημείωση

- Χρησιμοποιήστε απαραίτητως τις επιτοίχιες βάσεις που παρέχονται κατά τη στερέωση της μπάρας-ηχείο σε τοίχο. Μην στερεώσετε την μπάρα-ηχείο απευθείας σε τοίχο. Κάτι τέτοιο μπορεί να προκαλέσει σημαντική αύξηση της θερμοκρασίας στο εσωτερικό της μπάρας-ηχείο και αυτό μπορεί να προκαλέσει βλάβη στην μπάρα-ηχείο ή δυσλειτουργία.
- Τοποθετήστε τις επιτοίχιες βάσεις επίπεδα κόντρα στον ενισχυμένο τοίχο.
- Ζητήστε από έναν αντιπρόσωπο ή εξουσιοδοτημένο τεχνικό της Sony να εγκαταστήσει την μπάρα-ηχείο σωστά, λαμβάνοντας υπόψη τις προφυλάξεις ασφαλείας.
- Η Sony δεν φέρει ευθύνη για ατυχήματα ή ζημιές που προκαλούνται από ακατάλληλη εγκατάσταση, έλλειψη αντοχής στην εγκατάσταση, κακή χρήση ή φυσική καταστροφή.
- Για λόγους ασφαλείας, απαιτούνται δύο ή περισσότερα άτομα για το κρέμασμα της μπάρας-ηχείο.

1 Ετοιμάστε δύο βίδες (δεν παρέχονται) που να είναι κατάλληλες για τις οπές στην επιτοίχια βάση (παρέχεται).

Ο τύπος και το μήκος των βιδών θα πρέπει να επιλεγεί σύμφωνα με τον τοίχο στον οποίο πρόκειται να γίνει η τοποθέτηση.

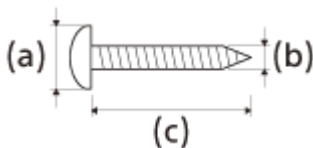

(a) 6 mm έως 9,5 mm

(b) 4 mm

(c) Μήκος μεγαλύτερο από 30 mm (περίπου)

Επεξήγηση: Οπή στην επιτοίχια βάση

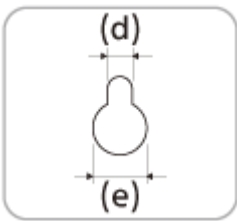

(d) 5,0 mm

(e) 10 mm

Σημείωση

- Ετοιμάστε βίδες (δεν παρέχονται) που να είναι κατάλληλες για το υλικό και τη σταθερότητα του τοίχου. Η βίδα μπορεί να καταστρέψει τον τοίχο ανάλογα με το υλικό του τοίχου.

2 Μετρήστε το βάθος της στερεωμένης τηλεόρασης (f) και βρείτε το απαιτούμενο διάστημα μεταξύ του κάτω μέρους της τηλεόρασης και του επάνω μέρους της μπάρας-ηχείο (g).

Το διάστημα απαιτείται για να διασφαλιστεί ότι η τηλεόραση δεν θα παρεμβάλλεται στον παραγόμενο ήχο surround από την μπάρα-ηχείο προς την οροφή.

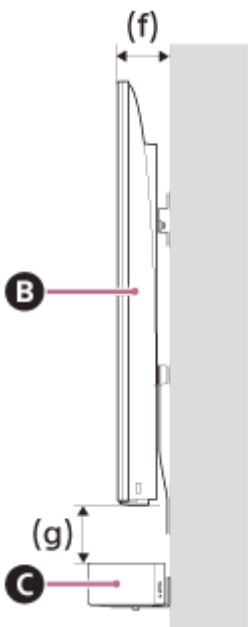

- B** Τηλεόραση
- C** Μπάρα-ηχείο

Βάθος της στερεωμένης τηλεόρασης (f)	Απαιτούμενο διάστημα μεταξύ του κάτω μέρους της τηλεόρασης και του επάνω μέρους της μπάρας-ηχείο (g)
Μήκος μικρότερο από 85 mm	Τουλάχιστον 120 mm
Τουλάχιστον 85 mm	Τουλάχιστον 200 mm

3 Ευθυγραμμίστε την κάθετη γραμμή πάνω από τη " ↑ ① ΓΡΑΜΜΗ ΚΕΝΤΡΟΥ ΤΗΛΕΟΡΑΣΗΣ" που είναι τυπωμένη στο ΠΛΑΙΣΙΟ ΣΤΗΡΙΞΗΣ ΣΤΟΝ ΤΟΙΧΟ (παρέχεται) με το κεντρικό σημείο στο πλάτος της τηλεόρασής σας.

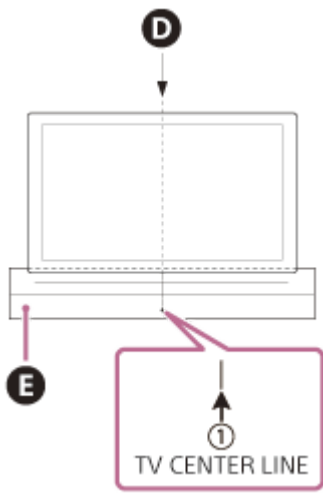

- D** Κέντρο της τηλεόρασης
- E** ΠΛΑΙΣΙΟ ΣΤΗΡΙΞΗΣ ΣΤΟΝ ΤΟΙΧΟ

- 4** Ευθυγραμμίστε την " ← **2** ΕΠΑΝΩ ΓΡΑΜΜΗ ΜΠΑΡΑΣ-ΗΧΕΙΟΥ" που είναι τυπωμένη στο ΠΛΑΙΣΙΟ ΣΤΗΡΙΞΗΣ ΣΤΟΝ ΤΟΙΧΟ με την κάτω πλευρά του απαιτούμενου χώρου ανάμεσα στο κάτω μέρος της τηλεόρασης και το επάνω μέρος της μπάρας-ηχείο (g) που μετρήσατε στο βήμα 2 και στη συνέχεια κολλήστε το ΠΛΑΙΣΙΟ ΣΤΗΡΙΞΗΣ ΣΤΟΝ ΤΟΙΧΟ στον τοίχο με κολλητική ταινία που διατίθεται στο εμπόριο κ.λπ.

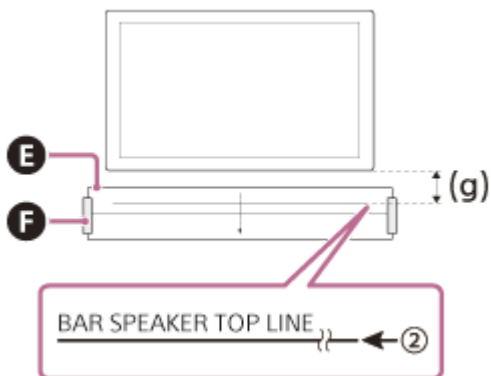

- E** ΠΛΑΙΣΙΟ ΣΤΗΡΙΞΗΣ ΣΤΟΝ ΤΟΙΧΟ
- F** Κολλητική ταινία κ.λπ.

Σημείωση

- Όταν κολλάτε το ΠΛΑΙΣΙΟ ΣΤΗΡΙΞΗΣ ΣΤΟΝ ΤΟΙΧΟ στον τοίχο, εξομαλύνετε το εντελώς.

- 5** Σφίξτε καλά τις βίδες που είχατε προετοιμάσει στο βήμα 1 στις ενδείξεις για τις βίδες στη " ← **3** ΓΡΑΜΜΗ ΒΙΔΑΣ" που είναι τυπωμένη στο ΠΛΑΙΣΙΟ ΣΤΗΡΙΞΗΣ ΣΤΟΝ ΤΟΙΧΟ.

BRAVIA Theatre Bar 9

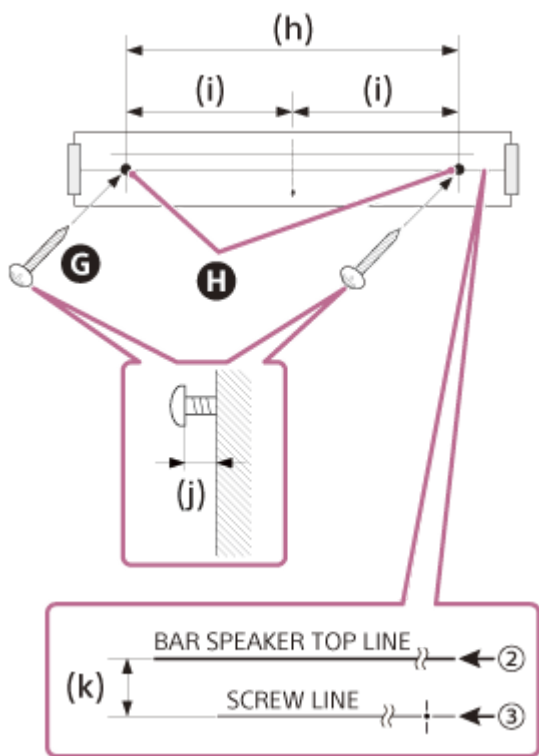

- G** Βίδες
- H** Ενδείξεις
- (h) 1 056 mm
- (i) 528 mm
- (j) 3,5 mm έως 4,5 mm
- (k) 30 mm

BRAVIA Theatre Bar 8

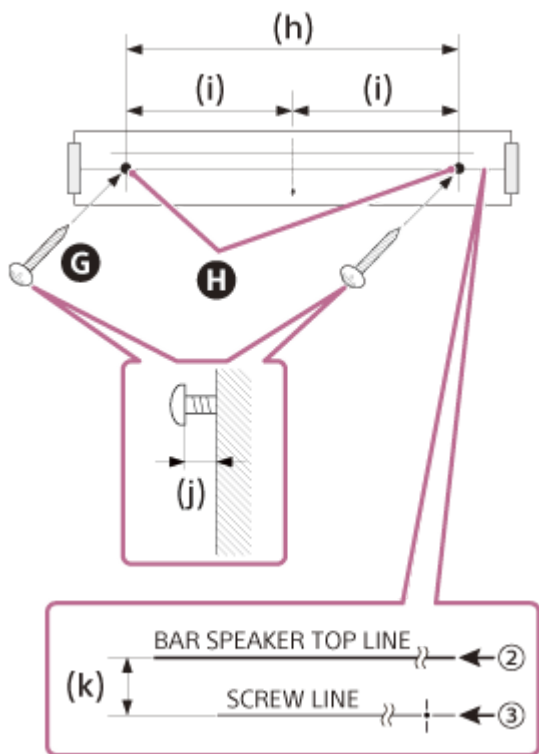

- G** Βίδες
- H** Ενδείξεις
- (h) 876 mm
- (i) 438 mm
- (j) 3,5 mm έως 4,5 mm

(k) 30 mm

Σημείωση

- Σφίξτε τις βίδες καλά στη δοκό του τοίχου.

6 Αφαιρέστε το ΠΛΑΙΣΙΟ ΣΤΗΡΙΞΗΣ ΣΤΟΝ ΤΟΙΧΟ.

7 Κρεμάστε τις επιτοίχιες βάσεις (παρέχονται) από τις βίδες και στη συνέχεια σφίξτε τις βίδες για να στερεώσετε τις επιτοίχιες βάσεις στον τοίχο.

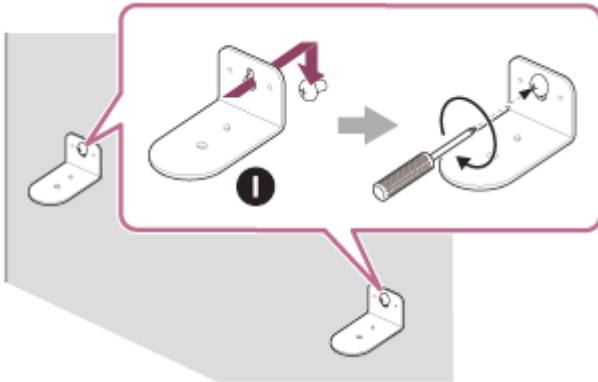

1 Επιτοίχια βάση

8 Συνδέστε τα καλώδια στην μπάρα-ηχείο.

1. Συνδέστε το καλώδιο HDMI (παρέχεται) στην υποδοχή HDMI OUT (TV (eARC/ARC)) της μπάρας-ηχείο.
2. Συνδέστε το καλώδιο τροφοδοσίας εναλλασσόμενου ρεύματος (παρέχεται) στην υποδοχή εναλλασσόμενου ρεύματος στην μπάρα-ηχείο.

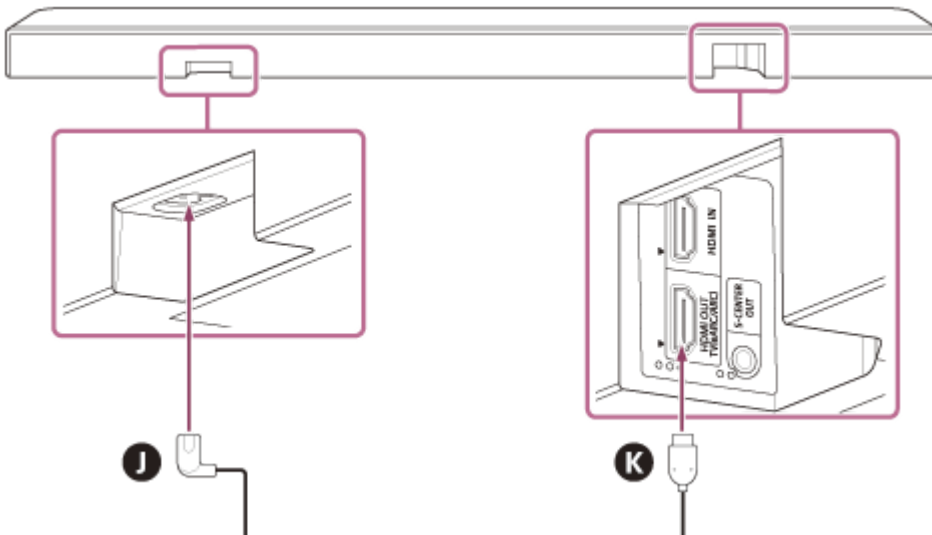

J Καλώδιο τροφοδοσίας εναλλασσόμενου ρεύματος

K Καλώδιο HDMI

9 Τοποθετήστε την μπάρα-ηχείο στις επιτοίχιες βάσεις.

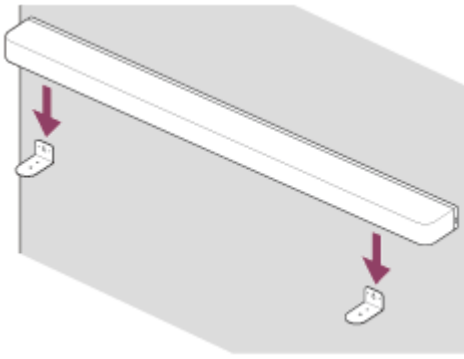

- 10** Ευθυγραμμίστε τις θέσεις των οπών για τις βίδες στο κάτω μέρος της μπάρας-ηχείο και των οπών στην επιτοίχια βάση και στη συνέχεια στερεώστε την μπάρα-ηχείο στις επιτοίχιες βάσεις σφίγγοντας καλά τις βίδες (παρέχονται).

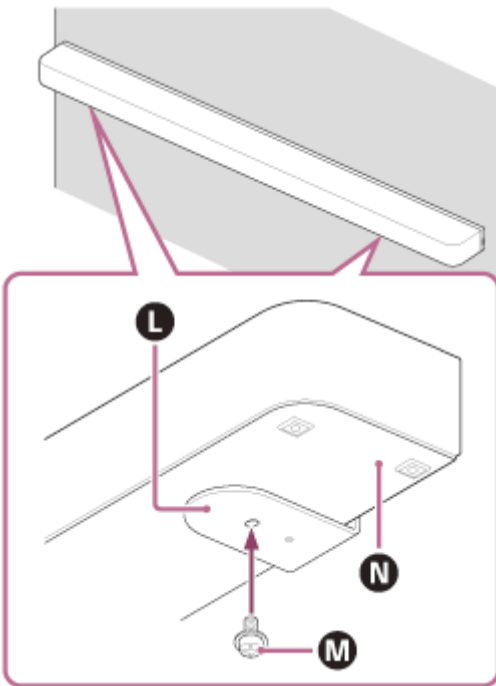

- L** Επιτοίχια βάση
- M** Βίδα
- N** Κάτω μέρος της μπάρας-ηχείο

- 11** Συνδέστε το καλώδιο HDMI (παρέχεται) που είναι συνδεδεμένο στην μπάρα-ηχείο στην υποδοχή εισόδου eARC/ARC HDMI στην τηλεόραση.
- 12** Συνδέστε το καλώδιο τροφοδοσίας εναλλασσόμενου ρεύματος που είναι συνδεδεμένο στην μπάρα-ηχείο στην πρίζα εναλλασσόμενου ρεύματος.
- 13** Εκτελέστε [Sound Field Optimization](*) στην εφαρμογή στις παρακάτω περιπτώσεις.

- Αν αλλάξετε τη θέση και τη μέθοδο εγκατάστασης του συστήματος ηχείων καθώς και των προαιρετικών πίσω ηχείων και του subwoofer
- Αν αλλάξετε το περιβάλλον προβολής, όπως για παράδειγμα τη διάταξη των επίπλων
- Αν αλλάξετε τη θέση της καθημερινής προβολής

* Εμφανίζεται όταν χτυπήσετε ελαφρά [Settings] - [Sound Settings] - [Sound Field Optimization] στην οθόνη τηλεχειριστηρίου στην εφαρμογή.

Ανατρέξτε στις οδηγίες λειτουργίας των προαιρετικών ηχείων.

Σχετικό θέμα

- [Σύνδεση σε τηλεόραση](#)
- [Σύνδεση στην πρίζα εναλλασσόμενου ρεύματος](#)

TP1001325796

5-056-362-31(1) Copyright 2024 Sony Corporation

Soundbar
BRAVIA Theatre Bar 9/BRAVIA Theatre Bar 8

Χρήση της μπάρας-ηχείο με τα προαιρετικά ηχεία

Εγκατάσταση

Εγκαταστήστε τα προαιρετικά ηχεία λαμβάνοντας υπόψη τη θέση όπου έχουν εγκατασταθεί η τηλεόραση και η μπάρα-ηχείο.

Παράδειγμα εγκατάστασης της μπάρας-ηχείο σε βάση τηλεόρασης και ράφια

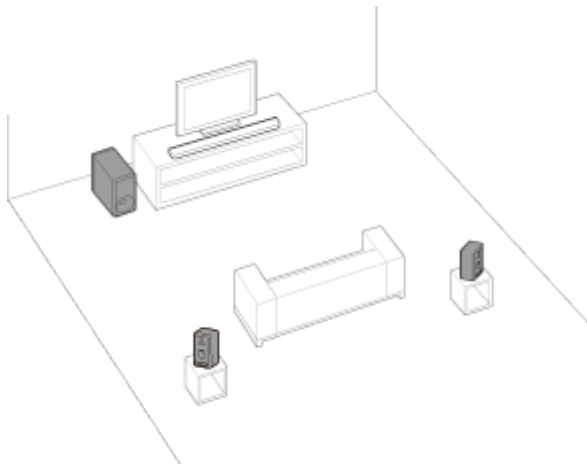

Παράδειγμα στερέωσης της μπάρας-ηχείο στον τοίχο

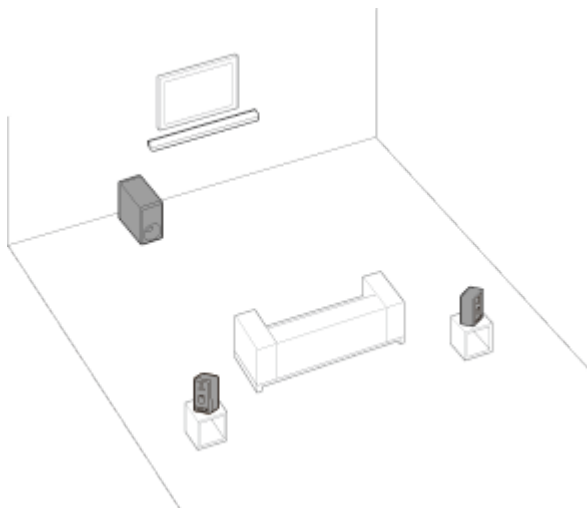

Εγκατάσταση

Εάν δεν έχετε αρχίσει ακόμη την εγκατάσταση του συστήματος ηχείων

Χρησιμοποιήστε την εφαρμογή για να ξεκινήσετε την εγκατάσταση του συστήματος ηχείων και των προαιρετικών ηχείων. Κατά τη διάρκεια της διαδικασίας εγκατάστασης, η εφαρμογή θα σας καθοδηγήσει στη σύνδεση προαιρετικών ηχείων.

Εάν έχετε ήδη ολοκληρώσει την εγκατάσταση του συστήματος ηχείων

Εγκαταστήστε τα προαιρετικά ηχεία στην οθόνη τηλεχειριστηρίου στην εφαρμογή. Ελέγξτε το [Settings] - [Wireless Speaker Settings] - [Wireless Speaker Connection] στην οθόνη τηλεχειριστηρίου στην εφαρμογή.

Σημείωση

- Δεν θα παραχθεί ήχος παρά μόνο όταν ολοκληρωθεί η εγκατάσταση των προαιρετικών ηχείων στην εφαρμογή.
- Κατά τη χρήση του συστήματος ηχείων με τα προαιρετικά ηχεία ενδέχεται να ζητηθεί ενημέρωση λογισμικού. Πραγματοποιήστε την ενημέρωση λογισμικού ενώ το σύστημα ηχείων και τα προαιρετικά ηχεία είναι συνδεδεμένα σε πηγή ρεύματος.

Εάν αλλάξετε τη μέθοδο εγκατάστασης ή τη θέση του συστήματος ηχείων ή των προαιρετικών ηχείων

Εκτελέστε [Sound Field Optimization](*) στην εφαρμογή στις παρακάτω περιπτώσεις.

- Αν αλλάξετε τη θέση και τη μέθοδο εγκατάστασης του συστήματος ηχείων καθώς και των προαιρετικών πίσω ηχείων και του subwoofer
- Αν αλλάξετε τη θέση της καθημερινής προβολής σας
- Αν αλλάξετε το περιβάλλον προβολής, όπως για παράδειγμα τη διάταξη των επίπλων

* Εμφανίζεται όταν χτυπήσετε ελαφρά [Settings] - [Sound Settings] - [Sound Field Optimization] στην οθόνη τηλεχειριστηρίου στην εφαρμογή.

Σχετικό θέμα

- [Όταν χρησιμοποιείτε τα προαιρετικά πίσω ηχεία SA-RS5](#)
- [\[Sound Settings\]](#)

TP1001325797

Soundbar

BRAVIA Theatre Bar 9/BRAVIA Theatre Bar 8

Όταν χρησιμοποιείτε τα προαιρετικά πίσω ηχεία SA-RS5

Σε αυτήν την ενότητα περιγράφεται πώς χρησιμοποιείται το σύστημα ηχείων σε συνδυασμό με τα προαιρετικά πίσω ηχεία SA-RS5.

Εγκατάσταση

Για την εγκατάσταση, ανατρέξτε στις οδηγίες λειτουργίας που παρέχονται με το SA-RS5.

Συνδέστε το SA-RS5 με το σύστημα ηχείων.

Εγκαταστήστε το σύστημα ηχείων ακολουθώντας τις οδηγίες στην ενότητα "Εγκατάσταση" του ["Χρήση της μπάρας-ηχείο με τα προαιρετικά ηχεία"](#).

Το SA-RS5 έχει ενσωματωμένη επαναφορτιζόμενη μπαταρία. Εάν το SA-RS5 απενεργοποιηθεί ενώ λειτουργεί με μπαταρία, η σύνδεση με το σύστημα ηχείων θα διακοπεί. Πατήστε το κουμπί τροφοδοσίας στο SA-RS5 ώστε να γίνει επανασύνδεση με το σύστημα ηχείων και η λυχνία ένδειξης τροφοδοσίας στο SA-RS5 να ανάψει σε πράσινο χρώμα.

Αλλαγή τοποθεσίας ή περιβάλλοντος προβολής του συστήματος ηχείων ή του SA-RS5

Εκτελέστε [Sound Field Optimization](*) στην εφαρμογή "Sony | BRAVIA Connect" στις παρακάτω περιπτώσεις.

- Αν αλλάξετε τη θέση και τη μέθοδο εγκατάστασης του συστήματος ηχείων καθώς και των προαιρετικών πίσω ηχείων και του subwoofer
- Αν αλλάξετε τη θέση της καθημερινής προβολής σας
- Αν αλλάξετε το περιβάλλον προβολής, όπως για παράδειγμα τη διάταξη των επίπλων

* Εμφανίζεται όταν χτυπήσετε ελαφρά [Settings] - [Sound Settings] - [Sound Field Optimization] στην οθόνη τηλεχειριστηρίου στην εφαρμογή.

Προσωρινή αλλαγή της θέσης του SA-RS5

Πατήστε το κουμπί OPTIMIZE αν αλλάζετε προσωρινά τη θέση του SA-RS5.

Πατήστε το κουμπί OPTIMIZE ώστε να πραγματοποιήσετε εύκολα διόρθωση θέσης του SA-RS5.

Όταν πάψετε να χρησιμοποιείτε την προσωρινή θέση, επιστρέψτε το SA-RS5 στην αρχική του θέση και πατήστε ξανά το κουμπί OPTIMIZE. Όταν πατάτε το κουμπί OPTIMIZE, ενώ είναι ενεργοποιημένα και τα δύο SA-RS5, πατήστε το κουμπί OPTIMIZE σε οποιοδήποτε από τα δύο.

Παράδειγμα προσωρινών αλλαγών θέσης πίσω ηχείων SA-RS5

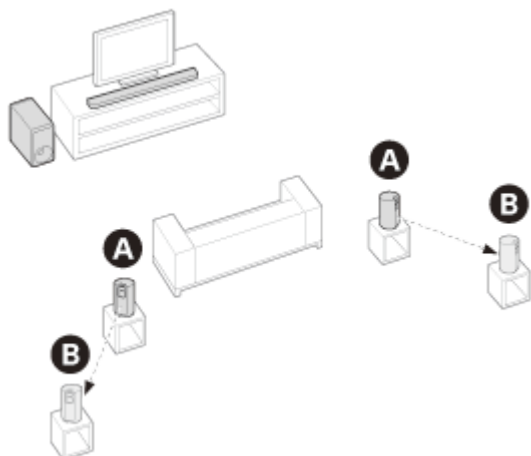

A Θέση όπου τα SA-RS5 βρίσκονται κανονικά

B Θέση όπου τα SA-RS5 μετακινούνται προσωρινά

TP1001549007

5-056-362-31(1) Copyright 2024 Sony Corporation

Σύνδεση σε τηλεόραση

- 1** Συνδέστε μια υποδοχή HDMI IN συμβατή με eARC/ARC στην τηλεόραση και την υποδοχή HDMI OUT (TV (eARC/ARC)) στο σύστημα ηχείων με το καλώδιο HDMI (παρέχεται).

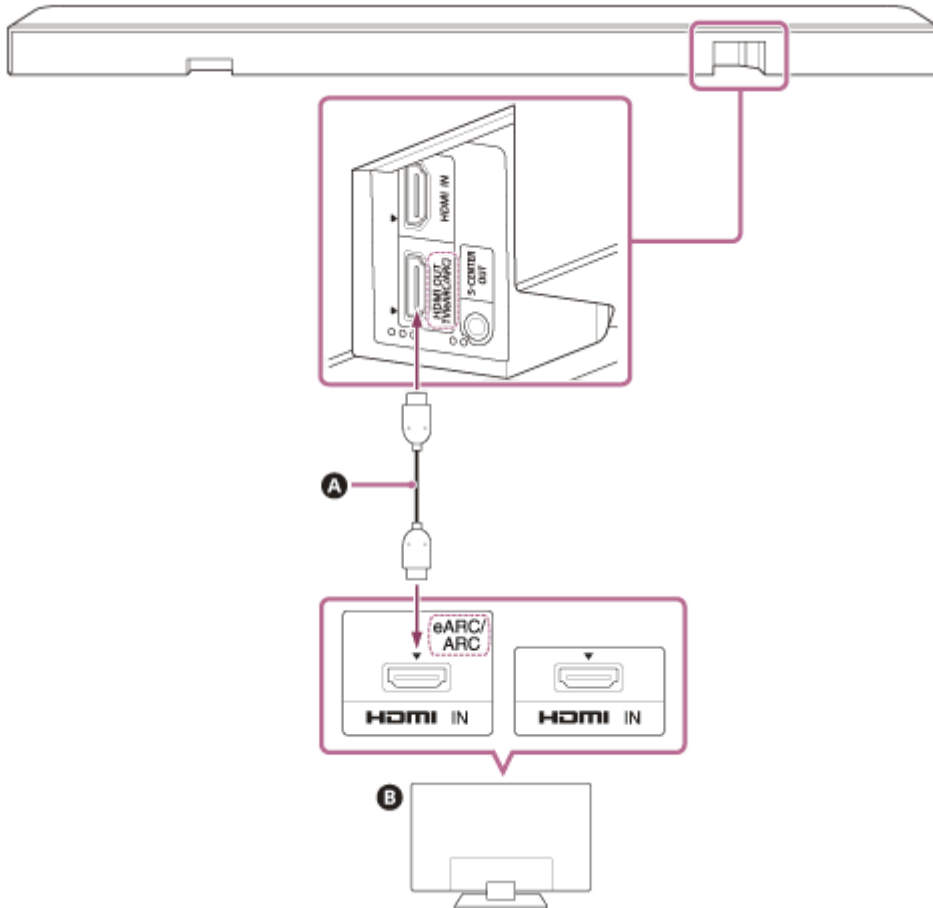

- A** Καλώδιο HDMI (παρέχεται)
B Τηλεόραση

- 2** Αλλάξτε τις ρυθμίσεις της τηλεόρασης, έτσι ώστε ο ήχος της τηλεόρασης να μπορεί να παραχθεί από το σύστημα ηχείων.

Ανάλογα με την τηλεόρασή σας, αυτό μπορεί να ρυθμιστεί αυτόματα κατά τη σύνδεση του συστήματος ηχείων. Για λεπτομέρειες, ανατρέξτε στις οδηγίες λειτουργίας της τηλεόρασής σας.

- 3** Ενεργοποιήστε το eARC τόσο στο σύστημα ηχείων όσο και στην τηλεόραση.

Εάν η τηλεόραση που είναι συνδεδεμένη με το σύστημα ηχείων είναι συμβατή με το eARC/ARC, η λειτουργία eARC είναι διαθέσιμη.

Προκειμένου να απολαμβάνετε μορφές ήχου υψηλότερης ποιότητας, όπως τη μορφή Dolby Atmos που αναπαράγεται σε εξωτερική συσκευή συνδεδεμένη με την τηλεόραση, ελέγξτε αν η ρύθμιση eARC έχει ενεργοποιηθεί στο σύστημα ηχείων και την τηλεόραση.

- Ρύθμιση eARC για την τηλεόραση: Ανατρέξτε στις οδηγίες λειτουργίας της τηλεόρασής σας.
- Ρύθμιση eARC για το σύστημα ηχείων: Η ρύθμιση είναι ενεργοποιημένη από προεπιλογή.

Σημείωση

- Βεβαιωθείτε ότι οι ακροδέκτες έχουν εισαχθεί καλά.
- Εάν το σύστημα ηχείων δεν είναι συνδεδεμένο στη συμβατή με eARC/HDMI είσοδο ARC της τηλεόρασης, ο ήχος την τηλεόρασης δεν μπορεί να παραχθεί από το σύστημα ηχείων.
- Ενεργοποιήστε τη λειτουργία Ρυθμιστικό για HDMI της τηλεόρασης. Αν η λειτουργία Ρυθμιστικό για HDMI της τηλεόρασης δεν είναι ενεργοποιημένη, το σύστημα ηχείων δεν εξαγει ήχο της τηλεόρασης.
- Με την ενεργοποίηση της λειτουργίας eARC στην τηλεόραση, κάποιες δυνατότητες στην τηλεόραση ενδέχεται να περιοριστούν. Για παράδειγμα, οι ήχοι του συστήματος και η φωνητική απόκριση ενδέχεται να μην εξαγονται. Για λεπτομέρειες, ανατρέξτε στις οδηγίες λειτουργίας της τηλεόρασής σας.

Υπόδειξη

- Υπάρχουν τρεις ανάγλυφες κουκκίδες μεγέθους περίπου 1 mm δίπλα στην υποδοχή HDMI OUT (TV (eARC/ARC)). Χρησιμοποιήστε τις ως οδηγό κατά τη σύνδεση.

TP1001548989

5-056-362-31(1) Copyright 2024 Sony Corporation

Soundbar

BRAVIA Theatre Bar 9/BRAVIA Theatre Bar 8

Αν η τηλεόρασή σας έχει την υποδοχή S-CENTER SPEAKER IN

Η τηλεόραση μπορεί να εξαγάγει τον ήχο του κεντρικού τμήματος του συστήματος ηχείων αν το σύστημα ηχείων συνδεθεί με την τηλεόραση με την παρακάτω μέθοδο.

- 1 Συνδέστε το σύστημα ηχείων και την τηλεόραση χρησιμοποιώντας το καλώδιο HDMI (παρέχεται).

Για λεπτομέρειες, ανατρέξτε στην ενότητα "Σύνδεση σε τηλεόραση".

- 2 Συνδέστε την υποδοχή S-CENTER SPEAKER IN στην τηλεόραση και την υποδοχή S-CENTER OUT στο σύστημα ηχείων χρησιμοποιώντας το καλώδιο λειτουργίας κεντρικού ηχείου τηλεόρασης (παρέχεται).

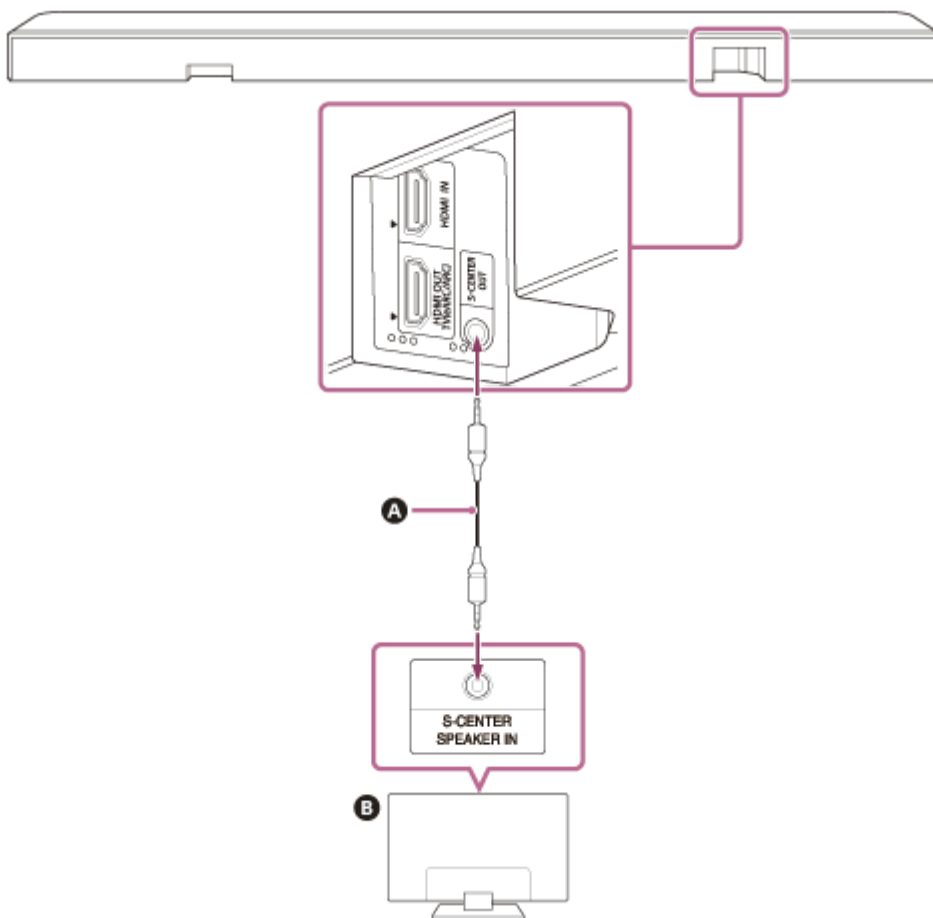

- A Καλώδιο λειτουργίας κεντρικού ηχείου τηλεόρασης (παρέχεται)
- B Τηλεόραση

Σημείωση

- Βεβαιωθείτε ότι οι ακροδέκτες έχουν εισαχθεί καλά.
- Κάποιες τηλεοράσεις ενδέχεται να έχουν και άλλη υποδοχή με το ίδιο σχήμα με αυτό της υποδοχής S-CENTER SPEAKER. Προσέξτε να μην το συνδέσετε σε λανθασμένη υποδοχή.

Υπόδειξη

- Εάν το μήκος του καλωδίου λειτουργίας κεντρικού ηχείου τηλεόρασης δεν επαρκεί, χρησιμοποιήστε ένα καλώδιο μίνι στέρεο που διατίθεται στο εμπόριο.
- Υπάρχουν δύο ανάγλυφες κουκκίδες μεγέθους περίπου 1 mm δίπλα στην υποδοχή S-CENTER OUT. Χρησιμοποιήστε τις ως οδηγό κατά τη σύνδεση.

Για εξαγωγή ήχου από την τηλεόραση

Αποκτήστε πρόσβαση στις επιλογές [Settings] - [Sound Settings] και ενεργοποιήστε [Acoustic Center Sync] στην οθόνη τηλεχειριστηρίου στην εφαρμογή.

Ανάλογα με τις ρυθμίσεις εισόδου, ακουστικού σήματος ή ηχητικού πεδίου, ο ήχος ενδέχεται να μην εξάγεται από την τηλεόραση. Για λεπτομέρειες, ανατρέξτε στον ακόλουθο πίνακα.

○ : Ο ήχος εξάγεται και από το σύστημα ηχείων και από την τηλεόραση.

–: Δεν εξάγεται ήχος από την τηλεόραση. Ήχος εξάγεται μόνο από το σύστημα ηχείων.

Ρύθμιση	Είσοδος TV, HDMI: Δικαναλικό περιεχόμενο	Είσοδος TV, HDMI: Πολυκαναλικό περιεχόμενο	Είσοδος BLUETOOTH, υπηρεσία μουσικής, AirPlay
[Sound field](*): Ενεργοποίηση και [Sound Field Setting](**): [360 Spatial Sound Mapping]	○	○	–
[Sound field](*): Ενεργοποίηση και [Sound Field Setting](**): [Dolby Speaker Virtualizer], [DTS Neural:X]	–	–	–
[Sound field](*): Απενεργοποίηση	–	○	–

* Εμφανίζεται στην οθόνη τηλεχειριστηρίου στην εφαρμογή.

** Εμφανίζεται όταν χτυπήσετε ελαφρά [Settings] - [Sound Settings] - [Sound Field Setting] στην οθόνη τηλεχειριστηρίου στην εφαρμογή.

Σχετικό θέμα

- [Σύνδεση σε τηλεόραση](#)
- [Ρύθμιση της ποιότητας του ήχου](#)
- [\[Sound Settings\]](#)

TP1001548990

Soundbar

BRAVIA Theatre Bar 9/BRAVIA Theatre Bar 8

Σύνδεση συσκευής ήχου/εικόνας (AV)

Βίντεο 8K και ήχος υψηλής ποιότητας όπως Dolby Atmos, Dolby TrueHD, DTS:X κ.λπ. μπορούν να αναπαραχθούν με σύνδεση συσκευής ήχου/εικόνας (AV) (συσκευής αναπαραγωγής Blu-ray Disc, αποκωδικοποιητή, αποκωδικοποιητή καλωδιακής τηλεόρασης, δορυφορικού δέκτη, κονσόλα παιχνιδιών κ.λπ.) με τον εξής τρόπο.

- 1 Συνδέστε την υποδοχή HDMI OUT στη συσκευή ήχου/εικόνας (AV) και την υποδοχή HDMI IN στην τηλεόραση με καλώδιο HDMI (δεν παρέχεται).
- 2 Συνδέστε το σύστημα ηχείων και την τηλεόραση χρησιμοποιώντας το καλώδιο HDMI (παρέχεται).

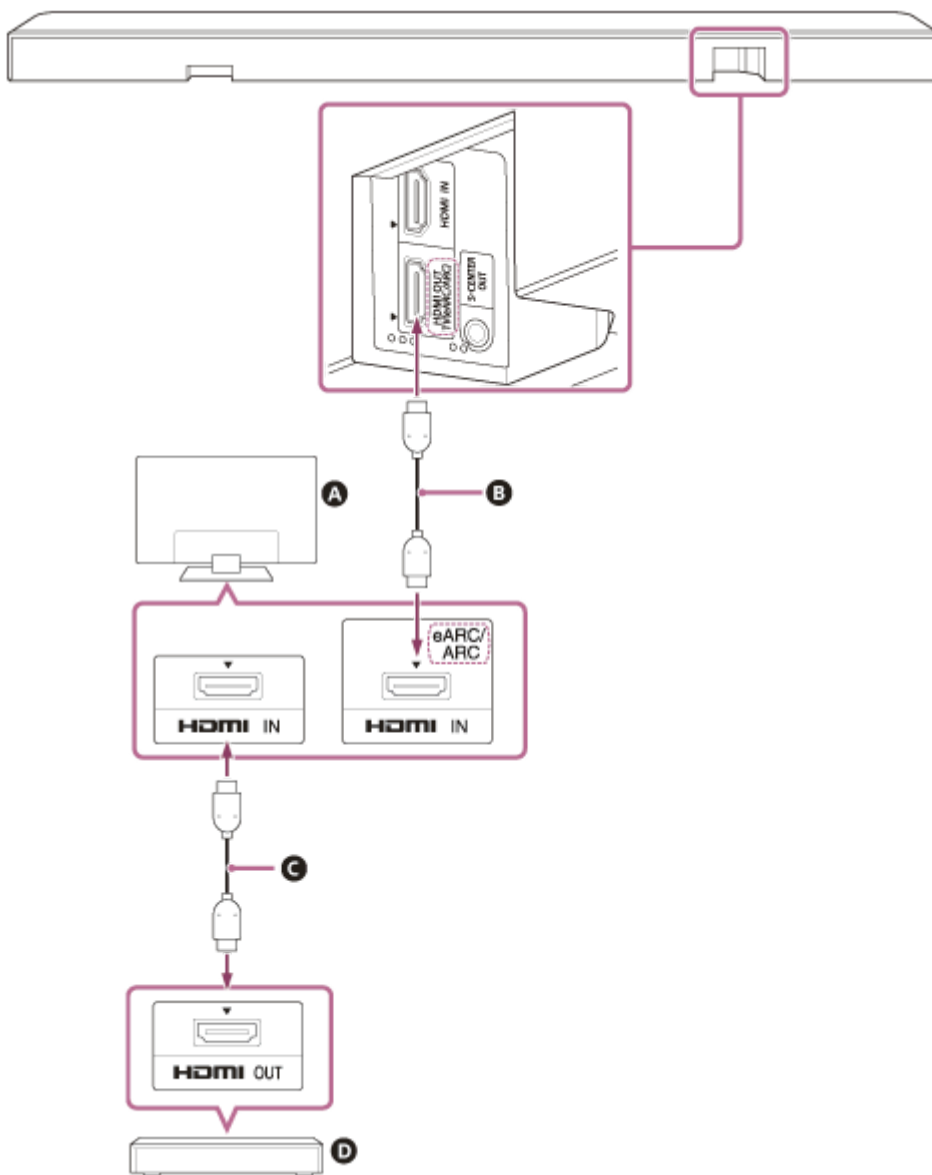

- A** Τηλεόραση
- B** Καλώδιο HDMI (παρέχεται)
- C** Καλώδιο HDMI (δεν παρέχεται)
- D** Συσκευή ήχου/εικόνας (AV) (συσκευή αναπαραγωγής Blu-ray Disc, αποκωδικοποιητής, αποκωδικοποιητής καλωδιακής τηλεόρασης, δορυφορικός δέκτης, κονσόλα παιχνιδιών κ.λπ.)

Η συσκευή ήχου/εικόνας (AV) μπορεί να συνδεθεί απευθείας με το σύστημα ηχείων

Για αναπαραγωγή περιεχομένου 360 Reality Audio σε συσκευή ήχου/εικόνας (AV), συνδέστε τη συσκευή ήχου/εικόνας (AV) απευθείας στο σύστημα ηχείων.

Συνδέοντας μια συσκευή ήχου/εικόνας (AV) απευθείας στο σύστημα ηχείων, μορφές ήχου υψηλότερης ποιότητας όπως Dolby Atmos που αναπαράγονται στη συσκευή ήχου/εικόνας (AV) μπορούν επίσης να αναπαραχθούν από το σύστημα ηχείων, ακόμα και αν η τηλεόραση δεν είναι συμβατή με eARC.

1. Συνδέστε το σύστημα ηχείων και την τηλεόραση χρησιμοποιώντας το καλώδιο HDMI (παρέχεται).
2. Αφαιρέστε το αυτοκόλλητο από την υποδοχή HDMI IN στο σύστημα ηχείων.
3. Συνδέστε την υποδοχή HDMI IN στο σύστημα ηχείων και την υποδοχή HDMI OUT στη συσκευή ήχου/εικόνας (AV) με καλώδιο HDMI (δεν παρέχεται).

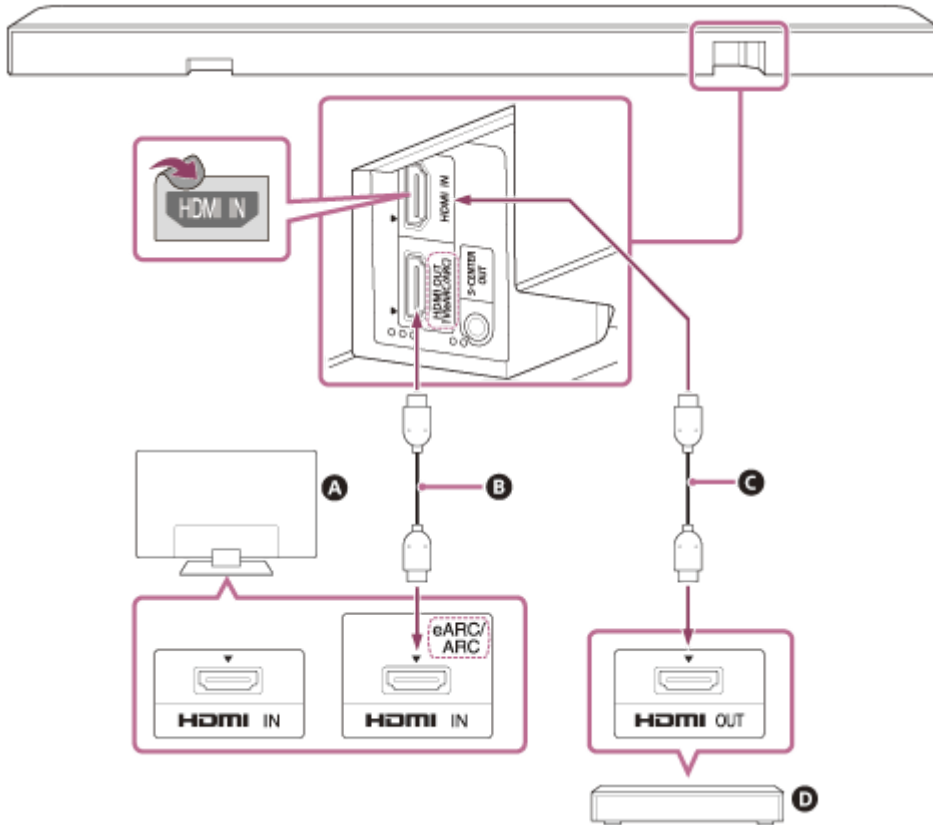

- A** Τηλεόραση
- B** Καλώδιο HDMI (παρέχεται)
- C** Καλώδιο HDMI (δεν παρέχεται)
- D** Συσκευή ήχου/εικόνας (AV) (συσκευή αναπαραγωγής Blu-ray Disc, αποκωδικοποιητής, αποκωδικοποιητής καλωδιακής τηλεόρασης, δορυφορικός δέκτης, κονσόλα παιχνιδιών κ.λπ.)

Σημείωση

- Βεβαιωθείτε ότι οι ακροδέκτες έχουν εισαχθεί καλά.
- Για την προβολή περιεχομένου 8K, η τηλεόραση και το καλώδιο HDMI πρέπει να είναι συμβατά με 8K. Για λεπτομέρειες, ανατρέξτε στις οδηγίες λειτουργίας της τηλεόρασης.
- Κάποια χειριστήρια τηλεόρασης ίσως περιοριστούν. Για παράδειγμα, οι ήχοι του συστήματος και η φωνητική απόκριση ενδέχεται να μην εξάγονται. Για λεπτομέρειες, ανατρέξτε στις οδηγίες λειτουργίας της τηλεόρασής σας.
- Οι τύποι και ο αριθμός των συσκευών που μπορούν να ελεγχθούν από τη λειτουργία Ρυθμιστικό για HDMI περιορίζονται από το πρότυπο HDMI CEC ως εξής.
 - Συσκευές εγγραφής (συσκευή εγγραφής Blu-ray Disc, DVD κ.λπ.): Έως 3 συσκευές
 - Συσκευές αναπαραγωγής (συσκευή αναπαραγωγής Blu-ray Disc, DVD κ.λπ.): Έως 3 συσκευές
 - Συσκευές δέκτη: Έως 4 συσκευές
 - Σύστημα ήχου (δέκτης/ακουστικά): Έως 1 συσκευή (χρησιμοποιείται από το σύστημα ηχείων)

Υπόδειξη

- Χρησιμοποιήστε καλώδιο HDMI που είναι συμβατό με τη μορφή βίντεο της συσκευής που συνδέεται και επιλέξτε τη μορφή σήματος HDMI αποκτώντας πρόσβαση στις επιλογές [Settings] - [HDMI Settings] - [HDMI Signal Format] στην οθόνη τηλεχειριστηρίου στην εφαρμογή.
- Για τις υποστηριζόμενες μορφές ήχου, ανατρέξτε στην ενότητα "Σχετικό θέμα".
- Υπάρχουν τρεις ανάγλυφες κουκκίδες μεγέθους περίπου 1 mm δίπλα στην υποδοχή HDMI OUT (TV (eARC/ARC)). Χρησιμοποιήστε τις ως οδηγό κατά τη σύνδεση.

Σχετικό θέμα

- [Σύνδεση σε τηλεόραση](#)
- [Αναπαραγωγή περιεχομένου 360 Reality Audio από τη συνδεδεμένη συσκευή ήχου/εικόνας \(AV\)](#)
- [Υποστηριζόμενες μορφές ήχου](#)
- [Υποστηριζόμενες μορφές βίντεο HDMI](#)

TP1001548991

Soundbar

BRAVIA Theatre Bar 9/BRAVIA Theatre Bar 8

Σύνδεση στην πρίζα εναλλασσόμενου ρεύματος

- 1 Συνδέστε το καλώδιο τροφοδοσίας εναλλασσόμενου ρεύματος (παρέχεται) στην υποδοχή εναλλασσόμενου ρεύματος στην μπάρα-ηχείο και στη συνέχεια συνδέστε το στην πρίζα εναλλασσόμενου ρεύματος.

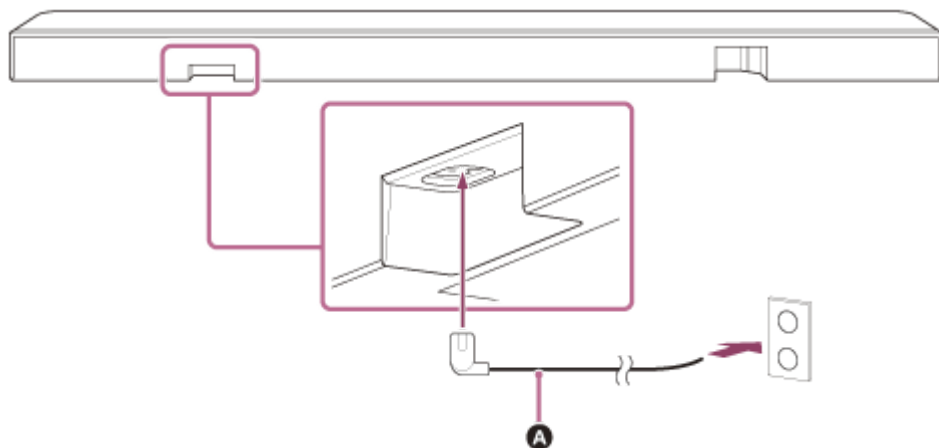

- A** Καλώδιο τροφοδοσίας εναλλασσόμενου ρεύματος (παρέχεται)

TP1001325798

Soundbar

BRAVIA Theatre Bar 9/BRAVIA Theatre Bar 8

Πραγματοποίηση αρχικής εγκατάστασης με την εφαρμογή "Sony | BRAVIA Connect"

Για την εγκατάσταση του συστήματος ηχείων, χρησιμοποιήστε την εφαρμογή "Sony | BRAVIA Connect".

- 1 Βεβαιωθείτε ότι η μπάρα-ηχείο είναι συνδεδεμένη στην τηλεόραση και στην πηγή ρεύματος.
- 2 Κατεβάστε την εφαρμογή "Sony | BRAVIA Connect" και εγκαταστήστε τη στο smartphone σας.



- 3 Ανοίξτε την εφαρμογή και ακολουθήστε τις οδηγίες στην οθόνη για να ολοκληρώσετε την εγκατάσταση.

Σχετικό θέμα

- Εγκατάσταση της μπάρας-ηχείο σε βάση τηλεόρασης και ράφια
- Στερέωση της μπάρας-ηχείο σε τοίχο
- Σύνδεση σε τηλεόραση
- Αν η τηλεόρασή σας έχει την υποδοχή S-CENTER SPEAKER IN
- Σύνδεση συσκευής ήχου/εικόνας (AV)
- Σύνδεση στην πρίζα εναλλασσόμενου ρεύματος

TP1001325799

Ακρόαση ήχου τηλεόρασης

Χειριστείτε την οθόνη τηλεχειριστηρίου στην εφαρμογή ως εξής.

- 1 Χτυπήστε ελαφρά την περιοχή πληροφοριών αναπαραγωγής/αλλαγής εισόδου στο επάνω μέρος της οθόνης για να θέσετε την είσοδο στο [TV].**

Εάν προβάλλεται η οθόνη τηλεχειριστηρίου στην εφαρμογή που μπορεί να χειριστεί το σύστημα ηχείων και την BRAVIA, δεν χρειάζεται να χειριστείτε την εναλλαγή εισόδου του συστήματος ηχείων. Η είσοδος ήχου στο σύστημα ηχείων αλλάζει ανάλογα με το περιεχόμενο που προβάλλεται στην τηλεόραση.

- 2 Ρυθμίστε την ένταση του ήχου.**

Για χειρισμό με χρήση του τηλεχειριστηρίου που παρέχεται

1. Πατήστε το INPUT (Input) για να ανάψει η κύρια λυχνία ένδειξης κατάστασης στην μπάρα-ηχείο σε λευκό χρώμα.
2. Ρυθμίστε την ένταση του ήχου.

Σημείωση

- Αν δεν υπάρχει εικόνα ενώ έχει επιλεγεί η είσοδος τηλεόρασης (eARC/ARC), επιλέξτε το τηλεοπτικό κανάλι που προτιμάτε χρησιμοποιώντας το τηλεχειριστήριο της τηλεόρασης.
- Ανάλογα με το αν θα ενεργοποιήσετε πρώτα την τηλεόραση ή το σύστημα ηχείων, το σύστημα ηχείων μπορεί να τεθεί σε σίγαση και η δευτερεύουσα λυχνία ένδειξης κατάστασης στην μπάρα-ηχείο μπορεί να αναβοσβήσει σε λευκό χρώμα. Σε αυτήν την περίπτωση, ενεργοποιήστε την τηλεόραση πριν να ενεργοποιήσετε το σύστημα ηχείων.

TP1001325800

Αναπαραγωγή της συνδεδεμένης συσκευής ήχου/εικόνας (AV)

Χειριστείτε την οθόνη τηλεχειριστηρίου στην εφαρμογή ως εξής.

1 Χτυπήστε ελαφρά την περιοχή πληροφοριών αναπαραγωγής/αλλαγής εισόδου στο επάνω μέρος της οθόνης για να θέσετε την είσοδο στο [HDMI].

Εάν προβάλλεται η οθόνη τηλεχειριστηρίου στην εφαρμογή που μπορεί να χειριστεί το σύστημα ηχείων και την BRAVIA, δεν χρειάζεται να χειριστείτε την εναλλαγή εισόδου του συστήματος ηχείων. Η είσοδος ήχου στο σύστημα ηχείων αλλάζει ανάλογα με το περιεχόμενο που προβάλλεται στην τηλεόραση.

2 Ρυθμίστε την ένταση του ήχου.

Για χειρισμό με χρήση του τηλεχειριστηρίου που παρέχεται

1. Πατήστε το INPUT (Input) για να ανάψει η κύρια λυχνία ένδειξης κατάστασης στην μπάρα-ηχείο σε πράσινο χρώμα.
2. Ρυθμίστε την ένταση του ήχου.

Σημείωση

- Αν δεν υπάρχει εικόνα από τη συσκευή που είναι συνδεδεμένη στην υποδοχή HDMI IN στο σύστημα ηχείων, πατήστε το κουμπί αναπαραγωγής στη συνδεδεμένη συσκευή.
- Όταν δεν υπάρχει εικόνα από τη συνδεδεμένη συσκευή ή η εικόνα από τη συνδεδεμένη συσκευή δεν εξάγεται σωστά, αποκτήστε πρόσβαση στις επιλογές [Settings] - [HDMI Settings] και αλλάξτε τις ρυθμίσεις [HDMI Signal Format] στην οθόνη τηλεχειριστηρίου στην εφαρμογή.
- Ελέγξτε αν το σύστημα ηχείων είναι συνδεδεμένο σε συσκευή που είναι συμβατή με HDCP (High-bandwidth Digital Content Protection). Για λεπτομέρειες, ανατρέξτε στις οδηγίες λειτουργίας που παρέχονται με την συνδεδεμένη συσκευή.
- Αν δεν μπορεί να εμφανιστεί περιεχόμενο HDR σε υψηλό δυναμικό εύρος, ελέγξτε τις ρυθμίσεις της τηλεόρασης ή της συσκευής που είναι συνδεδεμένη με το σύστημα ηχείων. Για λεπτομέρειες, ανατρέξτε στις οδηγίες λειτουργίας που παρέχονται με την τηλεόραση ή τη συνδεδεμένη συσκευή.
- Ανάλογα με τη ρύθμιση [HDMI Signal Format], ενδέχεται να μην είναι δυνατή η έξοδος περιεχομένου HDR στη μορφή HDR από συσκευή ήχου/εικόνας (AV). Αποκτήστε πρόσβαση στις επιλογές [Settings] - [HDMI Settings] και αλλάξτε τις ρυθμίσεις [HDMI Signal Format] στην οθόνη τηλεχειριστηρίου στην εφαρμογή ανάλογα με τη μορφή βίντεο που υποστηρίζεται από τη συσκευή ήχου/εικόνας (AV).
- Αν η εικόνα και ο ήχος της συσκευής που είναι συνδεδεμένη με το σύστημα ηχείων δεν εξάγονται από την τηλεόραση ενώ το σύστημα ηχείων είναι απενεργοποιημένο, αποκτήστε πρόσβαση στις επιλογές [Settings] - [HDMI Settings] - [Standby Through] και ρυθμίστε σε [Auto] ή [On] στην οθόνη τηλεχειριστηρίου στην εφαρμογή.

Σχετικό θέμα

- [\[HDMI Settings\]](#)

Soundbar

BRAVIA Theatre Bar 9/BRAVIA Theatre Bar 8

Ρύθμιση της ποιότητας του ήχου

Είναι δυνατή η εκτέλεση των παρακάτω ρυθμίσεων ποιότητας ήχου στην οθόνη τηλεχειριστηρίου της εφαρμογής ή στο τηλεχειριστήριο που παρέχεται.

Χειρισμός με χρήση της οθόνης τηλεχειριστηρίου της εφαρμογής

Όταν συνδεθεί με το σύστημα ηχείων μια BRAVIA συμβατή με την εφαρμογή με καλώδιο HDMI, επιλέξτε το [Picture & Sound].

- [Sound field]**
 Εξάγει ήχο με το εφέ ήχου surround. Αυτή η ρύθμιση μπορεί να χρησιμοποιηθεί για απόλαυση ήχου surround με μια αίσθηση πραγματικής παρουσίας.
- [Voice mode]**
 Δίνει έμφαση στον διάλογο και διευκολύνει την ακρόαση.
- [Voice Zoom]**
 Αυτή η λειτουργία ενεργοποιείται όταν συνδεθεί μια τηλεόραση Sony που είναι συμβατή με τη λειτουργία σύνδεσης του συστήματος ηχείων. Όταν επιλεγεί η είσοδος τηλεόρασης στο σύστημα ηχείων, λειτουργεί η λειτουργία voice zoom αντί για τη λειτουργία φωνής.
 Η λειτουργία voice zoom μπορεί να ρυθμίσει μόνο την ένταση της ανθρώπινης φωνής χωρίς να αλλάξει συνολικά την ένταση του ήχου. Η ένταση της φωνής του παρουσιαστή του δελτίου ειδήσεων μπορεί να ρυθμιστεί ώστε να είναι πιο δυνατή και να ακούγεται καλύτερα και η ένταση του ήχου μπορεί να ρυθμιστεί και να είναι πιο χαμηλή σε ζωντανή μετάδοση αθλημάτων ή άλλες περιπτώσεις όπου ο σχολιασμός ή η αναλυτική περιγραφή είναι πολύ δυνατά.
- [Night mode]**
 Εξάγει καθαρό ήχο ακόμα και σε χαμηλή ένταση για χρήση αργά το βράδυ και παρέχει καθαρό διάλογο και ελάχιστη απώλεια πιστότητας.

Χειρισμός με χρήση του τηλεχειριστηρίου που παρέχεται

Κάθε φορά που πατάτε ένα κουμπί στο τηλεχειριστήριο που παρέχεται, η ρύθμιση αλλάζει και μπορείτε να ελέγξετε την κατάσταση της ρύθμισης στη δευτερεύουσα λυχνία ένδειξης κατάστασης του συστήματος ηχείων.

Όταν είναι ενεργοποιημένη: η δευτερεύουσα λυχνία ένδειξης κατάστασης ανάβει μία φορά για μεγαλύτερο χρονικό διάστημα σε λευκό χρώμα.

Όταν είναι απενεργοποιημένη: η δευτερεύουσα λυχνία ένδειξης κατάστασης αναβοσβήνει δύο φορές σε λευκό χρώμα.

- SOUND FIELD (Sound field)**
 Εξάγει ήχο με το εφέ ήχου surround. Αυτή η ρύθμιση μπορεί να χρησιμοποιηθεί για απόλαυση ήχου surround με μια αίσθηση πραγματικής παρουσίας.
- VOICE (Voice mode)**
 Δίνει έμφαση στον διάλογο και διευκολύνει την ακρόαση.
 Η λειτουργία voice zoom προσαρμόζει την ένταση της ανθρώπινης φωνής όταν έχει συνδεθεί τηλεόραση που είναι συμβατή με τη λειτουργία σύνδεσης του συστήματος ηχείων. Όταν η λειτουργία voice zoom είναι ενεργοποιημένη, θα εφαρμόζεται η τελευταία τιμή που ορίστηκε στο μενού της τηλεόρασης ή στην οθόνη τηλεχειριστηρίου στην εφαρμογή.
- NIGHT (Night mode)**
 Εξάγει καθαρό ήχο ακόμα και σε χαμηλή ένταση για χρήση αργά το βράδυ και παρέχει καθαρό διάλογο και ελάχιστη απώλεια πιστότητας.

Σημείωση

- Το ηχητικό πεδίο δεν είναι διαθέσιμο κατά την έξοδο δοκιμαστικού τόνου.
- Αν η επιλογή [Sound Field Setting] είναι ρυθμισμένη σε [Dolby Speaker Virtualizer] και το ηχητικό πεδίο είναι ενεργοποιημένο, η φωνητική λειτουργία απενεργοποιείται. (*)
- Ανάλογα με τον συνδυασμό της ρύθμισης ηχητικού πεδίου(*) και του περιεχομένου, το εφέ [Sound Field Optimization](**) μπορεί να μην εφαρμόζεται.
- Η αίσθηση παρουσίας που μπορεί να επιτευχθεί από την επεξεργασία του ήχου surround μπορεί να διαφέρει ανάλογα με το περιεχόμενο αναπαραγωγής.
- Κατά την αναπαραγωγή πολυκαναλικού ήχου, ελέγξτε τη ρύθμιση ψηφιακής ακουστικής εξόδου στη συσκευή που είναι συνδεδεμένη με το σύστημα ηχείων. Για λεπτομέρειες, ανατρέξτε στις οδηγίες λειτουργίας που παρέχονται με την συνδεδεμένη συσκευή.
- Κάποια ηχεία ενδέχεται να μην εξάγουν ήχο ανάλογα με το περιεχόμενο ή τη ρύθμιση ηχητικού πεδίου(*).
- Η νυχτερινή λειτουργία απενεργοποιείται αυτόματα όταν απενεργοποιείται το σύστημα ηχείων.
- Ανατρέξτε στην παρακάτω διεύθυνση για τις τηλεοράσεις που είναι συμβατές με τη λειτουργία σύνδεσης του συστήματος ηχείων.
https://www.sony.net/hav_faq
- Ανάλογα με τη ρύθμιση της τηλεόρασης ή το περιεχόμενο, η λειτουργία voice zoom ενδέχεται να μην είναι αποτελεσματική.
 - * Ρύθμιση ενεργοποίησης/απενεργοποίησης του ηχητικού πεδίου και η ρύθμιση που εμφανίζεται αφού χτυπήσετε ελαφρά [Settings] - [Sound Settings] - [Sound Field Setting] στην οθόνη τηλεχειριστηρίου στην εφαρμογή.
 - ** Εμφανίζεται όταν χτυπήσετε ελαφρά [Settings] - [Sound Settings] - [Sound Field Optimization] στην οθόνη τηλεχειριστηρίου στην εφαρμογή.

Σχετικό θέμα

- [\[Sound Settings\]](#)

TP1001325801

Ακρόαση μουσικής μέσω σύζευξης της συσκευής BLUETOOTH που συνδέεται για πρώτη φορά

Για να χρησιμοποιήσετε τη λειτουργία BLUETOOTH, πρέπει να γίνει εκ των προτέρων σύζευξη του συστήματος ηχείων και της συσκευής BLUETOOTH.

Η σύζευξη είναι η διαδικασία της εκ των προτέρων εγγραφής μιας συσκευής σε μια άλλη.

1 Ενεργοποιήστε τη συσκευή BLUETOOTH.

2 Αλλάξτε την είσοδο σε [Bluetooth] στην οθόνη τηλεχειριστηρίου στην εφαρμογή.

Εάν κάποια άλλη συσκευή BLUETOOTH είναι ήδη συνδεδεμένη με το σύστημα ηχείων, επιλέξτε [Connect to other devices].

Το σύστημα ηχείων μεταβαίνει στη λειτουργία σύζευξης και η κύρια λυχνία ένδειξης στην μπάρα-ηχείο αναβοσβήνει δύο φορές επαναληπτικώς σε μπλε χρώμα κάνοντας εναλλαγή στην είσοδο [Bluetooth] χωρίς συζευγμένη συσκευή.

3 Αναζητήστε το σύστημα ηχείων στη συσκευή BLUETOOTH εκτελώντας τη διαδικασία σύζευξης.

Η λίστα των συσκευών BLUETOOTH που ανιχνεύεται από τη συσκευή BLUETOOTH εμφανίζεται στην οθόνη της συσκευής BLUETOOTH.

Σχετικά με την πραγματοποίηση σύζευξης με τη συσκευή BLUETOOTH, ανατρέξτε στις οδηγίες λειτουργίας της συσκευής BLUETOOTH.

4 Επιλέξτε το σύστημα ηχείων(*) από τη λίστα συσκευών που εμφανίζεται στην οθόνη της συσκευής BLUETOOTH και εγγράψτε το σύστημα ηχείων και τη συσκευή BLUETOOTH μεταξύ τους.

Αν ζητηθεί κωδικός πρόσβασης, εισαγάγετε το "0000".

* BRAVIA Theatre Bar 9, BRAVIA Theatre Bar 8, ή το όνομα συσκευής που έχει καθοριστεί στη ρύθμιση [Unit Name].

5 Επιβεβαιώστε στην οθόνη τηλεχειριστηρίου στην εφαρμογή ότι το σύστημα ηχείων και η συσκευή BLUETOOTH έχουν συνδεθεί μέσω της λειτουργίας BLUETOOTH.

Η ονομασία της συζευγμένης συσκευής BLUETOOTH προβάλλεται στην οθόνη τηλεχειριστηρίου στην εφαρμογή.

6 Ξεκινήστε την αναπαραγωγή ήχου με την εφαρμογή μουσικής στη συνδεδεμένη συσκευή BLUETOOTH.

Ο ήχος εξάγεται από το σύστημα ηχείων.

7 Ρυθμίστε την ένταση του ήχου.

Ρυθμίστε την ένταση του συστήματος ηχείων μέσω της οθόνης τηλεχειριστηρίου της εφαρμογής, μέσω της εφαρμογής αναπαραγωγής μουσικής ή μέσω της επιλογής  (Volume) +/- στο τηλεχειριστήριο που παρέχεται. Πραγματοποιήστε αναπαραγωγή ή παύση του περιεχομένου χτυπώντας ελαφρά το εικονίδιο χειρισμού αναπαραγωγής στην οθόνη τηλεχειριστηρίου στην εφαρμογή.

- Εάν δεν πραγματοποιηθεί η σύζευξη, δοκιμάστε τους παρακάτω χειρισμούς στη συσκευή BLUETOOTH.
 - Αποδεχτείτε το αίτημα για σύζευξη.
 - Εάν έχει εξαντληθεί ο μέγιστος αριθμός των συζευγμένων συσκευών στη συσκευή BLUETOOTH, αφαιρέστε τυχόν μη απαραίτητες συσκευές.
 - Εάν έχει γίνει επαναφορά του συστήματος ηχείων, διαγράψτε τις πληροφορίες σύζευξης για το σύστημα ηχείων από τη συσκευή BLUETOOTH και πραγματοποιήστε ξανά τη σύζευξη.

Υπόδειξη

- Εάν δεν υπάρχει συζευγμένη συσκευή BLUETOOTH (κατά τη χρήση αμέσως μετά την αγορά κ.λπ.), το σύστημα ηχείων μεταβαίνει στη λειτουργία σύζευξης όταν η είσοδος απλώς αλλάξει σε [Bluetooth].
- Εκτελέστε τη σύζευξη για μια δεύτερη ή επόμενες συσκευές BLUETOOTH.

Σχετικό θέμα

- [Ενεργοποίηση ή απενεργοποίηση της ασύρματης λειτουργίας](#)
- [Επαναφορά του συστήματος ηχείων](#)

TP1001325777

Ακρόαση μουσικής από τη συζευγμένη συσκευή BLUETOOTH

1 Ενεργοποιήστε τη λειτουργία BLUETOOTH στη συσκευή BLUETOOTH.

2 Αλλάξτε την είσοδο σε [Bluetooth] στην οθόνη τηλεχειριστηρίου στην εφαρμογή.

Το σύστημα ηχείων συνδέεται εκ νέου αυτόματα με τη συσκευή BLUETOOTH η οποία είχε συνδεθεί τελευταία στο σύστημα ηχείων.

Εάν κάποια άλλη συσκευή BLUETOOTH είναι ήδη συνδεδεμένη με το σύστημα ηχείων, επιλέξτε [Connect to other devices]. Στη συνέχεια, χρησιμοποιήστε τη συσκευή BLUETOOTH που θέλετε να συνδέσετε στο σύστημα ηχείων, για να επιλεγεί το σύστημα ηχείων ως η συσκευή με την οποία πραγματοποιείται σύνδεση για τη λειτουργία BLUETOOTH.

3 Ξεκινήστε την αναπαραγωγή ήχου με την εφαρμογή μουσικής στη συνδεδεμένη συσκευή BLUETOOTH.

Ο ήχος εξάγεται από το σύστημα ηχείων.

4 Ρυθμίστε την ένταση του ήχου.

Ρυθμίστε την ένταση ήχου του συστήματος ηχείων από την οθόνη τηλεχειριστηρίου στην εφαρμογή ή την εφαρμογή αναπαραγωγής μουσικής.

Πραγματοποιήστε αναπαραγωγή ή παύση του περιεχομένου χτυπώντας ελαφρά το εικονίδιο χειρισμού αναπαραγωγής στην οθόνη τηλεχειριστηρίου στην εφαρμογή.

Για χειρισμό με χρήση του τηλεχειριστηρίου που παρέχεται

1. Ενεργοποιήστε τη λειτουργία BLUETOOTH στη συσκευή BLUETOOTH.
2. Πατήστε το INPUT (Input) για να ανάψει η κύρια λυχνία ένδειξης κατάστασης στην μπάρα-ηχείο σε μπλε χρώμα.

Το σύστημα ηχείων συνδέεται εκ νέου αυτόματα με τη συσκευή BLUETOOTH η οποία είχε συνδεθεί τελευταία στο σύστημα ηχείων.

Αν δεν είναι δυνατή η σύνδεση με τη συσκευή BLUETOOTH που χρησιμοποιήσατε στο βήμα 1, επιλέξτε [Connect to other devices] στην οθόνη τηλεχειριστηρίου στην εφαρμογή. Στη συνέχεια, χρησιμοποιήστε τη συσκευή BLUETOOTH που χρησιμοποιήσατε στο βήμα 1, για να επιλεγεί το σύστημα ηχείων ως η συσκευή με την οποία πραγματοποιείται σύνδεση για τη λειτουργία BLUETOOTH.

3. Ξεκινήστε την αναπαραγωγή ήχου με την εφαρμογή μουσικής στη συνδεδεμένη συσκευή BLUETOOTH.
4. Ρυθμίστε την ένταση του ήχου.

Υπόδειξη

- Αν δεν δημιουργηθεί σύνδεση BLUETOOTH μεταξύ του συστήματος ηχείων και της συσκευής BLUETOOTH, επιλέξτε το σύστημα ηχείων στη συσκευή BLUETOOTH.
- Αν υπάρχει καθυστέρηση ήχου, μπορεί να βελτιωθεί με πρόσβαση στις επιλογές [Settings] - [Bluetooth Settings] - [Bluetooth Connection Quality] και ρύθμιση αυτού του στοιχείου στην επιλογή [Priority on Stable Connection] στην οθόνη τηλεχειριστηρίου στην εφαρμογή.

Για αποσύνδεση της συσκευής BLUETOOTH

Χρησιμοποιήστε μία από τις ακόλουθες μεθόδους για την αποσύνδεση.

- Απενεργοποιήστε τη λειτουργία BLUETOOTH στη συσκευή BLUETOOTH.
- Απενεργοποιήστε το σύστημα ηχείων ή τη συσκευή BLUETOOTH.

Σχετικό θέμα





- [Ενεργοποίηση ή απενεργοποίηση της ασύρματης λειτουργίας](#)

TP1001325756

5-056-362-31(1) Copyright 2024 Sony Corporation

Ενεργοποίηση ή απενεργοποίηση της ασύρματης λειτουργίας

Η ασύρματη λειτουργία είναι ενεργοποιημένη από προεπιλογή.

- Πατήστε INPUT (Input),  (Volume) -,  (Volume) + και INPUT (Input) στο τηλεχειριστήριο που παρέχεται με αυτήν τη σειρά για να απενεργοποιήσετε το BLUETOOTH και τη λειτουργία ασύρματου LAN. Η δευτερεύουσα λυχνία ένδειξης κατάστασης στην μπάρα-ηχείο αναβοσβήνει δύο φορές σε λευκό χρώμα.
- Πατήστε INPUT (Input),  (Volume) -,  (Volume) + και INPUT (Input) στο τηλεχειριστήριο που παρέχεται με αυτήν τη σειρά για να ενεργοποιήσετε το BLUETOOTH και τη λειτουργία ασύρματου LAN. Η δευτερεύουσα λυχνία ένδειξης κατάστασης στην μπάρα-ηχείο ανάβει μία φορά για περισσότερη ώρα σε λευκό χρώμα.

Σημείωση

- Δεν είναι δυνατή η εκτέλεση των παρακάτω λειτουργιών, όταν η ασύρματη λειτουργία είναι απενεργοποιημένη:
 - Σύζευξη ή/και σύνδεση με συσκευή BLUETOOTH.
 - Χρήση του "Sony | BRAVIA Connect".
 - Αναπαραγωγή μουσικής στο δίκτυο μέσω ασύρματου LAN.
 - Σύνδεση των προαιρετικών ηχείων με το σύστημα ηχείων.

TP1001325758

Soundbar

BRAVIA Theatre Bar 9/BRAVIA Theatre Bar 8

Πληροφορίες για το 360 Reality Audio

Το σύστημα ηχείων είναι συμβατό με το 360 Reality Audio.

Το 360 Reality Audio είναι μια νέα μουσική εμπειρία που χρησιμοποιεί τη χωρική ακουστική τεχνολογία βάσει αντικειμένων της Sony για δημιουργία ενός πολύ ρεαλιστικού ηχητικού πεδίου που δίνει την αίσθηση εισόδου σε χώρο όπου καλλιτέχνης παίζει ζωντανά.

Για λεπτομέρειες, ανατρέξτε στην ακόλουθη διεύθυνση URL.

<https://www.sony.net/360RA/>

Σχετικό θέμα

- [Αναπαραγωγή περιεχομένου 360 Reality Audio από τη συνδεδεμένη συσκευή ήχου/εικόνας \(AV\)](#)

TP1001549001

Αναπαραγωγή περιεχομένου 360 Reality Audio από τη συνδεδεμένη συσκευή ήχου/εικόνας (AV)

Περιεχόμενο 360 Reality Audio μπορεί να αναπαράγεται στο σύστημα ηχείων με σύνδεση συσκευής ήχου/εικόνας (AV) που είναι συμβατή με 360 Reality Audio στο σύστημα ηχείων.

- 1 Συνδέστε μια συσκευή ήχου/εικόνας (AV) που είναι συμβατή με τη λειτουργία 360 Reality Audio στην υποδοχή HDMI IN στο σύστημα ηχείων.**
- 2 Χτυπήστε ελαφρά την περιοχή πληροφοριών αναπαραγωγής/αλλαγής εισόδου στο επάνω μέρος της οθόνης τηλεχειριστηρίου στην εφαρμογή για να θέσετε την είσοδο σε [HDMI].**

Εάν προβάλλεται η οθόνη τηλεχειριστηρίου στην εφαρμογή που μπορεί να χειριστεί το σύστημα ηχείων και την BRAVIA, δεν χρειάζεται να χειριστείτε την εναλλαγή εισόδου του συστήματος ηχείων. Η είσοδος ήχου στο σύστημα ηχείων αλλάζει ανάλογα με την συσκευή ήχου/εικόνας (AV) που έχει επιλεγεί στην τηλεόραση.
- 3 Πραγματοποιήστε αναπαραγωγή περιεχομένου συμβατού με τη λειτουργία 360 Reality Audio μέσω χειρισμού της συνδεδεμένης συσκευής ήχου/εικόνας (AV).**

Για χειρισμό με χρήση του τηλεχειριστηρίου που παρέχεται

1. Συνδέστε μια συσκευή ήχου/εικόνας (AV) που είναι συμβατή με τη λειτουργία 360 Reality Audio στην υποδοχή HDMI IN στο σύστημα ηχείων.
2. Πατήστε το INPUT (Input) για να ανάψει η κύρια λυχνία ένδειξης κατάστασης στην μπάρα-ηχείο σε πράσινο χρώμα.
3. Πραγματοποιήστε αναπαραγωγή περιεχομένου συμβατού με τη λειτουργία 360 Reality Audio μέσω χειρισμού της συνδεδεμένης συσκευής ήχου/εικόνας (AV).

Υπόδειξη

- Για λεπτομέρειες σχετικά με συσκευές ήχου/εικόνας (AV) που είναι συμβατές με 360 Reality Audio, ανατρέξτε στην ακόλουθη διεύθυνση URL.
<https://www.sony.net/360RA/#speakers>

Σχετικό θέμα

- [Σύνδεση συσκευής ήχου/εικόνας \(AV\)](#)

TP1001549000

Soundbar

BRAVIA Theatre Bar 9/BRAVIA Theatre Bar 8

Χρήση του Spotify

Επιλέξτε μουσική στην εφαρμογή Spotify και κάντε αναπαραγωγή στο σύστημα ηχείων.

Αναπαραγωγή μουσικής στο σύστημα ηχείων με χρήση τη λειτουργίας "Spotify Connect"

Χρησιμοποιήστε το τηλέφωνο, το τάμπλετ ή τον υπολογιστή σου ως τηλεχειριστήριο για το Spotify. Πήγαινε στο spotify.com/connect για να μάθεις πώς

Υπόδειξη

- Αν το στοιχείο [Settings] - [System Settings] - [Network/Bluetooth Standby] έχει ρυθμιστεί στο [Off] στην οθόνη τηλεχειριστηρίου στην εφαρμογή, δεν είναι δυνατή η εκκίνηση της αναπαραγωγής ενώ το σύστημα ηχείων βρίσκεται στη λειτουργία αναμονής. Αν έχει ρυθμιστεί στο [On], το σύστημα ηχείων εκκινείται από τη λειτουργία αναμονής και πραγματοποιεί αναπαραγωγή μουσικής.

Συνέχιση της μουσικής που αναπαραγόταν σε κινητή συσκευή

- 1 Πατήστε το INPUT (Input) για να ανάψει η κύρια λυχνία ένδειξης κατάστασης στην μπάρα-ηχείο σε γαλάζιο χρώμα.

Αν κάνατε αναπαραγωγή μουσικής στο Spotify με το σύστημα ηχείων, η μουσική που αναπαραγόταν με το Spotify συνεχίζεται.

Σημείωση

- Η εφαρμογή Spotify ενδέχεται να μην είναι διαθέσιμη σε ορισμένες χώρες/περιοχές.

TP1001548994

Soundbar

BRAVIA Theatre Bar 9/BRAVIA Theatre Bar 8

Χρήση του AirPlay

Το σύστημα ηχείων είναι συμβατό με το AirPlay. Μπορείτε να επιλέξετε μουσικό περιεχόμενο σε συσκευή iOS όπως iPhone, iPad ή iPod touch και να γίνει ροή στο σύστημα ηχείων.

- 1 Συνδέστε τη συσκευή iOS μέσω Wi-Fi στο ίδιο δίκτυο με το σύστημα ηχείων.**
- 2 Αναπαραγάγετε τη μουσική που θέλετε να μεταδώσετε μέσω ροής στη συσκευή iOS.**
- 3 Εμφανίστε το εικονίδιο AirPlay () στη συσκευή iOS και χτυπήστε το ελαφρά.**
- 4 Επιλέξτε το σύστημα ηχείων ως το ηχείο για μετάδοση μέσω ροής στη συσκευή iOS.**
Η μουσική αναπαράγεται από το σύστημα ηχείων.

Υπόδειξη

- Η μουσική μπορεί να μεταδοθεί με ροή σε πολλαπλά ηχεία επιλέγοντας άλλα ηχεία μαζί με το σύστημα ηχείων.
- Αν το στοιχείο [Settings] - [System Settings] - [Network/Bluetooth Standby] έχει ρυθμιστεί στο [Off] στην οθόνη τηλεχειριστηρίου στην εφαρμογή, δεν είναι δυνατή η εκκίνηση της αναπαραγωγής ενώ το σύστημα ηχείων βρίσκεται στη λειτουργία αναμονής. Αν έχει ρυθμιστεί στο [On], το σύστημα ηχείων εκκινείται από τη λειτουργία αναμονής και πραγματοποιεί αναπαραγωγή μουσικής.

Μετάδοση μουσικής μέσω ροής από το σύστημα ηχείων μέσω επικοινωνίας με το Siri

Αν προσθέσετε το σύστημα ηχείων στην οθόνη Αφετηρίας της συσκευής iOS, μπορείτε να μεταδώσετε μουσική μέσω ροής στο σύστημα ηχείων μιλώντας στο Siri.

Σημείωση

- Επειδή το σύστημα ηχείων δεν διαθέτει μικρόφωνο, δεν μπορείτε να μιλήσετε σε αυτό για να το χειριστείτε.
- Δεν διατίθενται όλες οι λειτουργίες Siri στο σύστημα ηχείων.

TP1001548995

Soundbar

BRAVIA Theatre Bar 9/BRAVIA Theatre Bar 8

Χειρισμός του συστήματος ηχείων με συναρμογή με τηλεόραση (Λειτουργία Ρυθμιστικό για HDMI)

Τα χειριστήρια του συστήματος ηχείων, όπως το χειριστήριο ενεργοποίησης/απενεργοποίησης ή το χειριστήριο ρύθμισης έντασης ήχου, μπορούν να χρησιμοποιούνται σε συναρμογή με τα χειριστήρια τηλεόρασης με τη χρήση καλωδίου HDMI για σύνδεση του συστήματος ηχείων με τηλεόραση που είναι συμβατή με τη λειτουργία Ρυθμιστικό για HDMI.

Σχετικά με τη λειτουργία Ρυθμιστικό για HDMI

Το Ρυθμιστικό για HDMI είναι μια λειτουργία η οποία πραγματοποιεί συναρμογή συσκευών που έχουν συνδεθεί μέσω καλωδίου HDMI (High-Definition Multimedia Interface), ώστε αυτές οι συσκευές να μπορούν να λειτουργούν μαζί. Αν και αυτή η λειτουργία υποστηρίζεται από συσκευές που είναι συμβατές με τη λειτουργία Ρυθμιστικό για HDMI, ενδέχεται να μην λειτουργήσει αν συνδεθούν συσκευές που δεν έχουν κατασκευαστεί από τη Sony.

Προετοιμασία για χειρισμό του συστήματος ηχείων σε συναρμογή με μια τηλεόραση

Ενεργοποιήστε τις ρυθμίσεις της λειτουργίας Ρυθμιστικό για HDMI στην τηλεόραση που είναι συνδεδεμένη στο σύστημα ηχείων με καλώδιο HDMI.

Η ρύθμιση της λειτουργίας Ρυθμιστικό για HDMI στο σύστημα ηχείων είναι ενεργοποιημένη από προεπιλογή.

Σημείωση

- Η τηλεόραση πρέπει να είναι συμβατή με τη λειτουργία Ρυθμιστικό για HDMI. Για λεπτομέρειες, ανατρέξτε στις οδηγίες λειτουργίας της τηλεόρασης.
- Ελέγξτε τις ρυθμίσεις του ηχείου στην τηλεόραση. Η ενεργοποίηση του συστήματος ηχείων συγχρονίζεται με τις ρυθμίσεις του ηχείου στην τηλεόραση. Για λεπτομέρειες, ανατρέξτε στις οδηγίες λειτουργίας της τηλεόρασης.
- Ανάλογα με την τηλεόραση, αν παραγόταν προηγούμενος ήχος από τα ηχεία στην τηλεόραση, το σύστημα ηχείων ενδέχεται να μην ενεργοποιηθεί σε συναρμογή με τα χειριστήρια ενεργοποίησης/απενεργοποίησης της τηλεόρασης, ακόμη και όταν ενεργοποιηθεί η τηλεόραση.

Υπόδειξη

- Αν μια συσκευή, όπως μια συσκευή αναπαραγωγής Blu-ray Disc, είναι συνδεδεμένη με μια τηλεόραση με καλώδιο HDMI, ενεργοποιήστε τη λειτουργία Ρυθμιστικό για HDMI στη συσκευή.
- Για να ενεργοποιήσετε τη λειτουργία Ρυθμιστικό για HDMI σε μια τηλεόραση ή μια συσκευή αναπαραγωγής Blu-ray Disc, ανατρέξτε στις οδηγίες λειτουργίας της.
- Αν ενεργοποιηθεί η λειτουργία Ρυθμιστικό για HDMI ("BRAVIA Sync") σε μια τηλεόραση που έχει κατασκευαστεί από τη Sony, η λειτουργία Ρυθμιστικό για HDMI στο σύστημα ηχείων θα ενεργοποιηθεί επίσης αυτόματα.
- Η ρύθμιση της λειτουργίας Ρυθμιστικό για HDMI στο σύστημα ηχείων μπορεί να αλλάξει με πρόσβαση στις επιλογές [Settings] - [HDMI Settings] - [Control for HDMI] στην οθόνη τηλεχειριστηρίου στην εφαρμογή.

Ενεργοποίηση/απενεργοποίηση ή ρύθμιση της έντασης με το τηλεχειριστήριο μιας τηλεόρασης

Όταν ενεργοποιείται/απενεργοποιείται η τηλεόραση ή ρυθμίζεται η ένταση ήχου με το τηλεχειριστήριο της τηλεόρασης, η ενεργοποίηση/απενεργοποίηση του συστήματος ηχείων ή η ρύθμιση της έντασης ήχου εκτελείται σε συναρμογή.

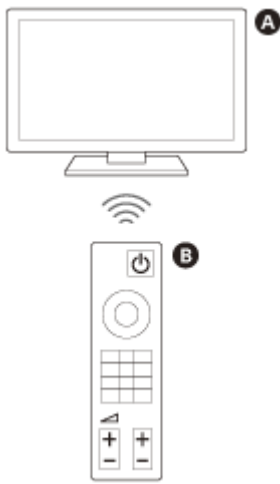

A Τηλεόραση

B Τηλεχειριστήριο τηλεόρασης

Συναρμογή ενεργοποίησης/απενεργοποίησης

Όταν ενεργοποιείται η τηλεόραση, το σύστημα ηχείων ενεργοποιείται αυτόματα. Όταν απενεργοποιείται η τηλεόραση, το σύστημα ηχείων απενεργοποιείται αυτόματα.

Σημείωση

- Αν το σύστημα ηχείων απενεργοποιηθεί πριν να απενεργοποιηθεί η τηλεόραση, το σύστημα ηχείων μπορεί να μην ενεργοποιηθεί αυτόματα, ακόμα και όταν η τηλεόραση ενεργοποιηθεί στη συνέχεια. Αν συμβεί αυτό, ακολουθήστε την εξής διαδικασία.
 - Επιλέξτε το σύστημα ηχείων ως τη συσκευή εξόδου ήχου στο μενού της τηλεόρασης.
 - Αν χρησιμοποιείτε τηλεόραση Sony, ενεργοποιήστε το σύστημα ηχείων ενώ είναι ενεργοποιημένη η τηλεόραση.

Ρύθμιση έντασης ήχου

Ο ήχος της τηλεόρασης που παρακολουθείτε εξάγεται αυτόματα από το σύστημα ηχείων. Η ένταση του συστήματος ηχείων μπορεί να ρυθμιστεί με το τηλεχειριστήριο της τηλεόρασης.

Λειτουργία αναπαραγωγής με ένα άγγιγμα

Το σύστημα ηχείων και η τηλεόραση ενεργοποιούνται αυτόματα όταν αναπαράγεται περιεχόμενο από συσκευή αναπαραγωγής Blu-ray Disc προς το σύστημα ηχείων ή όταν εκτελείται μια λειτουργία όπως το πάτημα του κουμπιού PS σε χειριστήριο του PlayStation®5.

Σημείωση

- Ανάλογα με την τηλεόραση, αν το στοιχείο [Settings] - [HDMI Settings] - [Standby Through] ρυθμιστεί σε [Auto] ή [On] στην οθόνη τηλεχειριστηρίου στην εφαρμογή και η έξοδος του ήχου της τηλεόρασης την τελευταία φορά γινόταν από τα ηχεία της τηλεόρασης, το σύστημα ηχείων ενδέχεται να μην ενεργοποιηθεί και ο ήχος και η εικόνα μπορεί να εξάγονται μόνο από την τηλεόραση, ακόμα και αν αναπαράγεται περιεχόμενο της συσκευής.

Σχετικό θέμα

- [\[HDMI Settings\]](#)

TP1001325759

Soundbar

BRAVIA Theatre Bar 9/BRAVIA Theatre Bar 8

Χειρισμός του συστήματος ηχείων σε συναρμογή με τηλεόραση συμβατή με τη λειτουργία "BRAVIA Sync"

Το "BRAVIA Sync" είναι μια εκτεταμένη λειτουργία που έχει αναπτύξει η Sony με βάση τη λειτουργία Ρυθμιστικό για HDMI. Χρησιμοποιώντας καλώδιο HDMI για σύνδεση συσκευών συμβατών με τη λειτουργία "BRAVIA Sync", όπως μιας τηλεόρασης ή μιας συσκευής αναπαραγωγής Blu-ray Disc, οι συσκευές μπορούν να λειτουργούν και να ελέγχονται σε συναρμογή μεταξύ τους.

Για να χρησιμοποιήσετε τη λειτουργία "BRAVIA Sync"

Ενεργοποιήστε τη λειτουργία Ρυθμιστικό για HDMI στη συσκευή Sony για ενεργοποίηση της λειτουργίας "BRAVIA Sync".

Τι μπορείτε να κάνετε με τη λειτουργία "BRAVIA Sync"

Λειτουργία Ρυθμιστικό για HDMI

- Συναρμογή ενεργοποίησης/απενεργοποίησης
- Ρύθμιση έντασης ήχου
- Λειτουργία αναπαραγωγής με ένα άγγιγμα

Σχετικό θέμα

- [Χειρισμός του συστήματος ηχείων με συναρμογή με τηλεόραση \(λειτουργία Ρυθμιστικό για HDMI\)](#)
- [\[HDMI Settings\]](#)

TP1001325760

Soundbar

BRAVIA Theatre Bar 9/BRAVIA Theatre Bar 8

[Wireless Speaker Settings]

Αυτές είναι οι ρυθμίσεις για τη σύνδεση ενός προαιρετικού subwoofer ή προαιρετικών πίσω ηχείων.

Τα ακόλουθα στοιχεία ρύθμισης εμφανίζονται όταν χτυπήσετε ελαφρά το [Settings] - [Wireless Speaker Settings] στην οθόνη τηλεχειριστηρίου της εφαρμογής.

Έλεγχος κατάστασης ασύρματου ηχείου

Χρησιμοποιείται για έλεγχο της κατάστασης της σύνδεσης των ηχείων που είναι συνδεδεμένα με το σύστημα ηχείων από την οθόνη της εφαρμογής.

[Wireless Speaker Connection]

Χρησιμοποιείται για τη διαμόρφωση των ρυθμίσεων σύνδεσης για ένα προαιρετικό subwoofer ή τα προαιρετικά πίσω ηχεία. Αυτό μπορεί επίσης να χρησιμοποιηθεί για αντικατάσταση ενός συνδεδεμένου subwoofer ή πίσω ηχείων με ένα νέο subwoofer ή πίσω ηχεία.

[Wireless Channel]

Τυπικά, ρυθμίζεται σε [Auto] (επιλέγεται αυτόματα το καλύτερο κανάλι για ασύρματη επικοινωνία). Αν προκύψει υποβάθμιση του ήχου, μπορεί να βελτιωθεί διορθώνοντας το κανάλι.

[Wireless Playback Quality]

Χρησιμοποιείται για ρύθμιση της ποιότητας της ασύρματης αναπαραγωγής ενός προαιρετικού subwoofer και προαιρετικών πίσω ηχείων.

TP1001325766

Soundbar

BRAVIA Theatre Bar 9/BRAVIA Theatre Bar 8

[Sound Settings]

Αυτές είναι οι ρυθμίσεις για την έξοδο ήχου.

Τα ακόλουθα στοιχεία ρύθμισης εμφανίζονται όταν χτυπήσετε ελαφρά το [Settings] - [Sound Settings] στην οθόνη τηλεχειριστηρίου της εφαρμογής.

[Sound Field Optimization]

Βελτιστοποιεί το εφέ ηχητικού πεδίου. Ακολουθήστε τις οδηγίες που εμφανίζονται στην οθόνη.

Αφού ολοκληρώσετε την αρχική εγκατάσταση του συστήματος ηχείων και των προαιρετικών ηχείων, εάν αλλάξετε την τοποθεσία ή τη θέση όπου βρίσκονται, εκτελέστε ξανά αυτήν τη ρύθμιση.

[Sound Field Setting]

Χρησιμοποιείται για επιλογή του τύπου του εφέ ήχου surround. Προκειμένου να απολαύσετε το εφέ του επιλεγμένου ηχητικού πεδίου, ενεργοποιήστε τη λειτουργία ηχητικού πεδίου στο τηλεχειριστήριο που παρέχεται ή στην οθόνη τηλεχειριστηρίου στην εφαρμογή.

[Height of Sound Field]

Προσαρμόζει το ύψος ολόκληρου του ηχητικού πεδίου για βελτίωση της αίσθησης ενότητας μεταξύ εικόνας και ήχου.

[Acoustic Center Sync]

Εξάγει το τμήμα του κεντρικού ηχείου του συστήματος ηχείων από την τηλεόραση μέσω της σύνδεσης του συστήματος ηχείων και της τηλεόρασης με το καλώδιο HDMI που παρέχεται και το καλώδιο λειτουργίας κεντρικού ηχείου τηλεόρασης που παρέχεται. Ρυθμίστε το στοιχείο [Control for HDMI] στο [On].

[Sound output check]

Χρησιμοποιείται για έλεγχο της εξόδου ήχου των τρεχουσών ρυθμίσεων και για να διαπιστωθεί αν ο ήχος εξάγεται με συνέπεια από κάθε ηχείο.

[DSEE Ultimate]

Αναπαράγει συμπιεσμένη μουσική με ακρίβεια, καθώς γίνεται αναβάθμιση με τεχνολογία AI.

[Audio DRC]

Συμπιέζει το δυναμικό εύρος (το εύρος μεταξύ των δυνατότερων και των χαμηλότερων μερών) του ακουστικού σήματος για να γίνονται πιο εύκολα αντιληπτοί απαλότεροι ήχοι.

[DTS Dialog Control]

Η ένταση του διαλόγου προσαρμόζεται ενώ αναπαράγεται περιεχόμενο συμβατό με τη λειτουργία ελέγχου διαλόγου DTS:X.

[A/V Sync]

Ρυθμίζει την καθυστέρηση μεταξύ της εικόνας και του ήχου.

[Automatically adjust volume]

Μειώνει τις αλλαγές της έντασης ήχου που προκαλούνται από το σήμα εισόδου. Αυτή η λειτουργία είναι αποτελεσματική όταν η ένταση ήχου μιας τηλεοπτικής διαφήμισης είναι υψηλότερη από αυτήν του τηλεοπτικού προγράμματος.

Σχετικό θέμα

- Τηλεχειριστήριο που παρέχεται
- Οθόνη τηλεχειριστηρίου στην εφαρμογή
- Εγκατάσταση της μπάρας-ηχείο σε βάση τηλεόρασης και ράφια
- Στερέωση της μπάρας-ηχείο σε τοίχο
- Χρήση της μπάρας-ηχείο με τα προαιρετικά ηχεία
- Αν η τηλεόρασή σας έχει την υποδοχή S-CENTER SPEAKER IN
- [HDMI Settings]

TP1001325762

5-056-362-31(1) Copyright 2024 Sony Corporation

Soundbar

BRAVIA Theatre Bar 9/BRAVIA Theatre Bar 8

[HDMI Settings]

Αυτές είναι οι ρυθμίσεις για το HDMI.

Τα ακόλουθα στοιχεία ρύθμισης εμφανίζονται όταν χτυπήσετε ελαφρά το [Settings] - [HDMI Settings] στην οθόνη τηλεχειριστηρίου της εφαρμογής.

[Control for HDMI]

Όταν είναι ενεργοποιημένη η λειτουργία Ρυθμιστικό για HDMI, συσκευές που είναι συνδεδεμένες με καλώδιο HDMI λειτουργούν μαζί και λαμβάνουν ήχο ARC από την τηλεόραση.

[TV Power Off Link]

Όταν απενεργοποιείται η τηλεόραση, απενεργοποιείται και το σύστημα ηχείων σε συναρμογή με την απενεργοποίηση της τηλεόρασης. Ρυθμίστε το στοιχείο [Control for HDMI] στο [On].

[Standby Through]

Στέλνει το σήμα HDMI στην τηλεόραση ακόμα και όταν το σύστημα ηχείων είναι απενεργοποιημένο.

[eARC]

Όταν συνδεθεί τηλεόραση που είναι συμβατή με eARC, ενεργοποιήστε αυτήν τη ρύθμιση για ενεργοποίηση της λειτουργίας eARC. Όταν συνδεθεί τηλεόραση που είναι συμβατή με ARC (αλλά όχι συμβατή με eARC), το ARC λειτουργεί ανεξάρτητα από τον τρόπο ρύθμισής του.

Όταν ενεργοποιηθεί το στοιχείο eARC, ελέγξτε τη ρύθμιση eARC στην τηλεόραση. Για λεπτομέρειες, ανατρέξτε στις οδηγίες λειτουργίας της τηλεόρασης.

[HDMI Signal Format]

Χρησιμοποιείται για ρύθμιση της μορφής βίντεο που μπορεί να ληφθεί. Αν η εικόνα και ο ήχος από μια συσκευή που είναι συνδεδεμένη στο σύστημα ηχείων δεν εξάγονται σωστά, αλλάξτε αυτήν τη ρύθμιση.

Σημείωση

- Εάν η μορφή βίντεο που έχετε επιλέξει για αυτήν τη ρύθμιση δεν εξάγεται, τα χαρακτηριστικά του σήματος βίντεο και οι ρυθμίσεις της τηλεόρασής σας ενδέχεται να μην ταιριάζουν με τις ρυθμίσεις του συστήματος ηχείων. Ελέγξτε τα χαρακτηριστικά εισόδου βίντεο και τις ρυθμίσεις της τηλεόρασής σας. Για τα χαρακτηριστικά και τις ρυθμίσεις της τηλεόρασής σας, ανατρέξτε στις οδηγίες λειτουργίας της τηλεόρασής σας.
- Αν η εικόνα και ο ήχος δεν εξάγονται όταν είναι ρυθμισμένο το στοιχείο [Enhanced format (4K120, 8K)], ρυθμίστε σε [Enhanced format] ή [Standard format].
- Αν η εικόνα και ο ήχος δεν εξάγονται όταν είναι ρυθμισμένο το στοιχείο [Enhanced format], ρυθμίστε σε [Standard format].
- Για λεπτομέρειες σχετικά με τις μορφές βίντεο που μπορούν να ληφθούν και τον τύπο του καλωδίου HDMI που μπορεί να χρησιμοποιηθεί, ανατρέξτε στην ενότητα "[Υποστηριζόμενες μορφές βίντεο HDMI](#)".
- Η λειτουργία VRR/ALLM/SBTM είναι συνδεδεμένη με αυτήν τη ρύθμιση και ενεργοποιείται όταν έχει ρυθμιστεί το στοιχείο [Enhanced format (4K120, 8K)] (η προεπιλεγμένη ρύθμιση).

[Video output for PIP/PBP-displayed TV]

Εξάγει την εικόνα από την είσοδο HDMI στο σύστημα ηχείων προς την τηλεόραση όταν έχει επιλεγεί η είσοδος τηλεόρασης (eARC/ARC) στο σύστημα ηχείων. Ενεργοποιήστε αυτήν τη ρύθμιση όταν θέλετε να εμφανίσετε δύο παράθυρα σε μια τηλεόραση, συμπεριλαμβανομένης της εικόνας από την είσοδο HDMI στο σύστημα ηχείων.

TP1001325763

5-056-362-31(1) Copyright 2024 Sony Corporation

Soundbar

BRAVIA Theatre Bar 9/BRAVIA Theatre Bar 8

[Bluetooth Settings]

Αυτή είναι η προηγμένη ρύθμιση για τη λειτουργία BLUETOOTH.

Το ακόλουθο στοιχείο ρύθμισης εμφανίζεται όταν χτυπήσετε ελαφρά το [Settings] - [Bluetooth Settings] στην οθόνη τηλεχειριστηρίου της εφαρμογής.

[Bluetooth Connection Quality]

Χρησιμοποιείται για ρύθμιση της ποιότητας της σύνδεσης BLUETOOTH όταν αναπαράγεται ήχος από κινητή συσκευή στο σύστημα ηχείων.

Σχετικό θέμα

- [Ενεργοποίηση ή απενεργοποίηση της ασύρματης λειτουργίας](#)

TP1001325764

Soundbar

BRAVIA Theatre Bar 9/BRAVIA Theatre Bar 8

[System Settings]

Αυτές είναι οι ρυθμίσεις για το σύστημα ηχείων.

Τα ακόλουθα στοιχεία ρύθμισης εμφανίζονται όταν χτυπήσετε ελαφρά το [Settings] - [System Settings] στην οθόνη τηλεχειριστηρίου της εφαρμογής.

[Auto Standby]

Όταν το σύστημα ηχείων δεν λειτουργεί και δεν υπάρχει σήμα εισόδου για περίπου 20 λεπτά, το σύστημα ηχείων μεταβαίνει αυτόματα στη λειτουργία αναμονής.

Όταν είναι απενεργοποιημένη η λειτουργία [Auto Standby], η κατανάλωση ενέργειας του συστήματος ηχείων μπορεί να αυξηθεί, καθώς το σύστημα ηχείων δεν απενεργοποιείται αυτόματα ακόμα και όταν δεν χρησιμοποιείται.

[Network/Bluetooth Standby]

Το σύστημα ηχείων μπορεί να ενεργοποιηθεί μέσω του δικτύου ή της λειτουργίας BLUETOOTH. Το σύστημα ηχείων μπορεί επίσης να ενεργοποιηθεί από την εφαρμογή.

Σημείωση

- Όταν η επιλογή [Network/Bluetooth Standby] είναι ρυθμισμένη σε [Off], ίσως χρειαστεί περισσότερος χρόνος για να εξαχθεί ήχος από το σύστημα ηχείων όταν το σύστημα ηχείων ενεργοποιείται.

[Auto Update]

Χρησιμοποιείται για να ρυθμιστεί αν θα πραγματοποιούνται αυτόματα οι ενημερώσεις δικτύου.

[Dimmer]

Χρησιμοποιείται για ρύθμιση της φωτεινότητας των λυχνιών ένδειξης στην μπάρα-ηχείο. Θα αλλάξει επίσης η φωτεινότητα των λυχνιών ένδειξης του προαιρετικού subwoofer και των προαιρετικών πίσω ηχείων.

[Unit Name]

Χρησιμοποιείται για αλλαγή του ονόματος του συστήματος ηχείων που εμφανίζεται όταν χρησιμοποιείται μια λειτουργία, όπως η λειτουργία BLUETOOTH.

[System Information]

Εμφανίζει τις πληροφορίες του συστήματος ηχείων, όπως την έκδοση λογισμικού.

[Software License Information]

Εμφανίζει τις πληροφορίες άδειας χρήσης του λογισμικού.

Soundbar

BRAVIA Theatre Bar 9/BRAVIA Theatre Bar 8

[Network Settings]

Αυτές είναι οι ρυθμίσεις για το δίκτυο.

Τα ακόλουθα στοιχεία ρύθμισης εμφανίζονται όταν χτυπήσετε ελαφρά το [Settings] - [Network Settings] στην οθόνη τηλεχειριστηρίου της εφαρμογής.

[Network Connect Status]

Χρησιμοποιείται για έλεγχο των ρυθμίσεων δικτύου του συστήματος ηχείων.

[Account Management]

Χρησιμοποιείται για έλεγχο της λίστας χρηστών που χρησιμοποιούν εκείνη τη στιγμή το σύστημα ηχείων ή χρησιμοποιείται για ακύρωση εγγραφής χρηστών. Μπορούν να καταχωριστούν έως 20 λογαριασμοί χρηστών.

[External Control]

Χρησιμοποιείται για ενεργοποίηση ή απενεργοποίηση του χειριστηρίου του συστήματος ηχείων από συσκευή εξωτερικού ελέγχου. Αυτό το στοιχείο ρύθμισης είναι μόνο για προσαρμοσμένα εργαλεία εγκατάστασης. Κανονικά, απενεργοποιείτε αυτό το στοιχείο ρύθμισης.

[Privacy Setting]

Το σύστημα ηχείων συλλέγει πληροφορίες για τη χρήση των συσκευών σας. Ελέγξτε την πολιτική απορρήτου που εμφανίζεται κατά την εγκατάσταση και εγκρίνετε ή απορρίψτε τη συλλογή δεδομένων.

Υπόδειξη

- Αφού δώσετε την έγκρισή σας, μπορείτε να διακόψετε τη συλλογή πληροφοριών αποσύροντας τη συγκατάθεσή σας ή επαναφέροντας το σύστημα ηχείων στις αρχικές του ρυθμίσεις.

Σχετικό θέμα

- [Επαναφορά του συστήματος ηχείων](#)

TP1001548996

Soundbar

BRAVIA Theatre Bar 9/BRAVIA Theatre Bar 8

[Easy Initial Setup]

Οι βασικές ρυθμίσεις, οι ρυθμίσεις των ηχείων και η βελτιστοποίηση ήχου surround για το σύστημα ηχείων μπορούν να εκτελεστούν εύκολα.

Χτυπήστε ελαφρά το [Settings] - [Easy Initial Setup] στην οθόνη τηλεχειριστηρίου στην εφαρμογή.

TP1001325761

5-056-362-31(1) Copyright 2024 Sony Corporation

Soundbar

BRAVIA Theatre Bar 9/BRAVIA Theatre Bar 8

[Software update]

Χρησιμοποιείται για την ενημέρωση του λογισμικού του συστήματος ηχείων, του προαιρετικού subwoofer ή των προαιρετικών πίσω ηχείων.

Χτυπήστε ελαφρά το [Settings] - [Software update] στην οθόνη τηλεχειριστηρίου στην εφαρμογή.

TP1001548997

Soundbar

BRAVIA Theatre Bar 9/BRAVIA Theatre Bar 8

Εξοικονόμηση ενέργειας στη λειτουργία αναμονής

Για περιορισμό της κατανάλωσης ισχύος στη λειτουργία αναμονής, διαμορφώστε τις ρυθμίσεις ως εξής.

- Αποκτήστε πρόσβαση στο [Settings] - [HDMI Settings] - [Standby Through] και ρυθμίστε το στο [Off] στην οθόνη τηλεχειριστηρίου στην εφαρμογή.
- Αποκτήστε πρόσβαση στο [Settings] - [System Settings] - [Network/Bluetooth Standby] και ρυθμίστε το στο [Off] στην οθόνη τηλεχειριστηρίου στην εφαρμογή.

Σημείωση

- Όταν η επιλογή [Network/Bluetooth Standby] είναι ρυθμισμένη σε [Off], ίσως χρειαστεί περισσότερος χρόνος για να εξαχθεί ήχος από το σύστημα ηχείων όταν το σύστημα ηχείων ενεργοποιείται.

TP1001548998

Soundbar

BRAVIA Theatre Bar 9/BRAVIA Theatre Bar 8

Αντιμετώπιση προβλημάτων

Εάν έχετε τυχόν προβλήματα, ακολουθήστε την παρακάτω διαδικασία.

1. Βεβαιωθείτε ότι οι άλλες συσκευές που είναι συνδεδεμένες με το σύστημα ηχείων και την τηλεόραση έχουν συνδεθεί στις σωστές υποδοχές με τα σωστά καλώδια και ότι έχουν εισαχθεί πλήρως στις υποδοχές.



2. Βεβαιωθείτε ότι οι οπές εξαερισμού στο πίσω μέρος του συστήματος ηχείων δεν είναι φραγμένες.



3. Αποσυνδέστε το καλώδιο τροφοδοσίας εναλλασσόμενου ρεύματος από την πρίζα για απενεργοποίηση και έπειτα περιμένετε αρκετά λεπτά πριν να το επανασυνδέσετε.



4. Ανατρέξτε στον ιστότοπο υποστήριξης της Sony από το μενού της εφαρμογής "Sony | BRAVIA Connect" για να αναζητήσετε την αιτία και τη λύση του προβλήματος ή ανατρέξτε στον ιστότοπο υποστήριξης παρακάτω.

- BRAVIA Theatre Bar 9
<https://www.sony.net/support/HT-A9000/>
- BRAVIA Theatre Bar 8
<https://www.sony.net/support/HT-A8000/>



5. Πραγματοποιήστε επαναφορά του συστήματος ηχείων.

Όλες οι ρυθμίσεις του συστήματος ηχείων επιστρέφουν στην αρχική τους κατάσταση.



6. Αν το σύστημα ηχείων εξακολουθεί να μην λειτουργεί σωστά, συμβουλευτείτε τον πλησιέστερο αντιπρόσωπο της Sony.

Σχετικό θέμα

- [Επαναφορά του συστήματος ηχείων](#)

Soundbar

BRAVIA Theatre Bar 9/BRAVIA Theatre Bar 8

Επαναφορά του συστήματος ηχείων



Εάν το σύστημα ηχείων εξακολουθεί να μην λειτουργεί σωστά με την "[Αντιμετώπιση προβλημάτων](#)", πραγματοποιήστε επαναφορά του συστήματος ηχείων.

Πατήστε παρατεταμένα το κουμπί  (τροφοδοσία) στην μπάρα-ηχείο για πάνω από 10 δευτερόλεπτα.

Η κύρια λυχνία ένδειξης κατάστασης στην μπάρα-ηχείο αναβοσβήνει σε λευκό/μπλε χρώμα εναλλάξ και ξεκινά η επαναφορά. Όταν σταματήσει να αναβοσβήνει, έχει ολοκληρωθεί η επαναφορά.

Μετά την ολοκλήρωση της επαναφοράς, αποσυνδέστε το καλώδιο τροφοδοσίας εναλλασσόμενου ρεύματος από την πρίζα και έπειτα επανασυνδέστε το καλώδιο τροφοδοσίας εναλλασσόμενου ρεύματος αφού σβήσει η κύρια λυχνία ένδειξης κατάστασης στην μπάρα-ηχείο.

Σημείωση

- Όταν γίνει επαναφορά του συστήματος ηχείων, διαγράψτε τις πληροφορίες σύζευξης για το σύστημα ηχείων (όνομα του συστήματος ηχείων (**), LE_name του συστήματος ηχείων) από τη ρύθμιση BLUETOOTH στο smartphone(*) κ.λπ. που είναι συνδεδεμένο στο σύστημα ηχείων.
 - * Smartphone με εγκατεστημένη την εφαρμογή, συσκευές ήχου συμβατές με BLUETOOTH κ.λπ.
 - ** BRAVIA Theatre Bar 9, BRAVIA Theatre Bar 8 ή το όνομα συσκευής που έχει καθοριστεί στη ρύθμιση [Unit Name].
- Αν επαναφέρετε το σύστημα ηχείων, εκτελέστε την αρχική εγκατάσταση στην εφαρμογή.
- Όταν πραγματοποιείται επαναφορά, ενδέχεται να χαθεί η σύνδεση με το προαιρετικό subwoofer και τα προαιρετικά πίσω ηχεία. Σε αυτή την περίπτωση, εκτελέστε [Wireless Speaker Settings] στην εφαρμογή.
- Όταν είναι ενεργοποιημένη η ρύθμιση [External Control], αυτή η λειτουργία επαναφοράς από μόνη της δεν θα διαγράψει κάποιες από τις πληροφορίες ρύθμισης. Εκτελέστε την ακόλουθη διαδικασία πριν από την επαναφορά.
Διαδικασία: Πατήστε παρατεταμένα το NIGHT (Night mode) στο τηλεχειριστήριο που παρέχεται για 5 δευτερόλεπτα, έπειτα πατήστε  (Volume) +,  (Volume) – και  (Σίγαση) με αυτήν τη σειρά.

Σχετικό θέμα

- [Πραγματοποίηση αρχικής εγκατάστασης με την εφαρμογή "Sony | BRAVIA Connect"](#)
- [\[Wireless Speaker Settings\]](#)

TP1001325768

Soundbar

BRAVIA Theatre Bar 9/BRAVIA Theatre Bar 8

Τεχνικές προδιαγραφές

Soundbar (YY2083C/ YY2082C)

Τμήμα μπροστινού ηχείου

Ηχείο

45 mm × 90 mm κωνικού τύπου

Σύστημα ηχείων**YY2083C :**

Passive Radiator

YY2082C :

Ακουστική ανάρτηση

Τμήμα κεντρικού ηχείου

Ηχείο

45 mm × 90 mm κωνικού τύπου

Σύστημα ηχείων**YY2083C :**

Passive Radiator

YY2082C :

Ακουστική ανάρτηση

Τμήμα μπροστινού tweeter

Ηχείο

10 mm τύπου μαλακού θόλου

Τμήμα κεντρικού tweeter

Ηχείο

22 mm τύπου μαλακού θόλου

Τμήμα επάνω ηχείου

Ηχείο

46 mm × 54 mm κωνικού τύπου

Σύστημα ηχείων

Ακουστική ανάρτηση

Τμήμα πλαϊνού ηχείου

Ηχείο

46 mm × 54 mm κωνικού τύπου

Σύστημα ηχείων

Ακουστική ανάρτηση

Τμήμα beamforming tweeter (μόνο YY2083C)

Ηχείο

16 mm τύπου μαλακού θόλου

Σύστημα ηχείων

Ακουστικός αγωγός

Τμήμα ασύρματου LAN

Σύστημα επικοινωνίας

IEEE 802.11 a/b/g/n/ac

Ζώνη συχνοτήτων

2,4 GHz, 5 GHz

Τμήμα BLUETOOTH

Σύστημα επικοινωνίας

Τεχνικές προδιαγραφές BLUETOOTH έκδοση 5.2

Έξοδος

Κατηγορία ισχύος τεχνικής προδιαγραφής BLUETOOTH 2

Μέγιστη εμβέλεια επικοινωνίας

Οπτική γραμμή περίπου 30 m*

* Το πραγματικό εύρος ποικίλει ανάλογα με παράγοντες όπως εμπόδια μεταξύ των συσκευών, μαγνητικά πεδία γύρω από έναν φούρνο μικροκυμάτων, στατικός ηλεκτρισμός, χρήση ασύρματου τηλεφώνου, ευαισθησία λήψης, λειτουργικό σύστημα, εφαρμογές λογισμικού κ.λπ.

Μέγιστος αριθμός συσκευών που μπορούν να καταχωριστούν

9 συσκευές: BLUETOOTH χαμηλής ενέργειας (Σύνδεση με Sony | BRAVIA Connect)

9 συσκευές: BLUETOOTH Classic (A2DP)

Ζώνη συχνοτήτων

Ζώνη 2,4 GHz (2,400 0 GHz - 2,483 5 GHz)

Μέθοδος διαμόρφωσης

FHSS (Freq Hopping Spread Spectrum)

Προφίλ συμβατό με BLUETOOTH*

* Ένα προφίλ BLUETOOTH τυποποιεί λειτουργίες σύμφωνα με τα χαρακτηριστικά των συσκευών BLUETOOTH.

A2DP (Advanced Audio Distribution Profile)

AVRCP (Audio Video Remote Control Profile)

Υποστηριζόμενος κωδαποκωδικοποιητής*

* Ο κωδαποκωδικοποιητής αποτελεί μορφή συμπίεσης και μετατροπής ακουστικού σήματος.

SBC (Subband Codec)

AAC (Advanced Audio Coding)

LDAC™*

* Το σύστημα LDAC είναι μια τεχνολογία κωδικοποίησης ήχου που έχει αναπτυχθεί από τη Sony και επιτρέπει τη μετάδοση ηχητικού περιεχομένου υψηλής ανάλυσης (Hi-Res), ακόμη και μέσω σύνδεσης BLUETOOTH.

Αντίστοιχη προστασία περιεχομένου

SCMS-T

Εύρος μετάδοσης (A2DP)

20 Hz - 40 000 Hz (Συχνότητα δειγματοληψίας LDAC 96 kHz με μετάδοση 990 kbps)

20 Hz - 20 000 Hz (Συχνότητα δειγματοληψίας 44,1 kHz)

Σημείωση

- Ανάλογα με το περιβάλλον δικτύου, ενδέχεται να υπάρχει διακοπή στον υψηλό ρυθμό μετάδοσης bit.

Τμήμα HDMI

Σύνδεσμος

Τύπου A (19 ακίδων)

Γενικά

Είσοδος

HDMI IN

Έξοδος

HDMI OUT (TV eARC/ARC)

S-CENTER OUT

Κατανάλωση ισχύος

YY2083C :

Ενεργοποιημένο: 62 W

To [Network/Bluetooth Standby] είναι στο ON: 2,3 W ή λιγότερο

To [Network/Bluetooth Standby] είναι στο OFF: 0,5 W ή λιγότερο*

YY2082C :

Ενεργοποιημένο: 60 W

To [Network/Bluetooth Standby] είναι στο ON: 2,3 W ή λιγότερο

To [Network/Bluetooth Standby] είναι στο OFF: 0,5 W ή λιγότερο*

* Όταν η επιλογή [Standby Through] έχει οριστεί στο OFF ή η επιλογή [Standby Through] έχει οριστεί στο [Auto] ενώ η συνδεδεμένη τηλεόραση είναι απενεργοποιημένη.

Διαστάσεις* (περίπου) (π/υ/β)

* Δεν περιλαμβάνεται το τμήμα προβολής

YY2083C :

Soundbar:

1 300 mm × 64 mm × 113 mm

Soundbar με την επιτοίχια βάση:

1 300 mm × 65,4 mm × 123 mm

Soundbar με τη βάση:

1 300 mm × 76,2 mm × 113 mm

YY2082C :

Soundbar:

1 100 mm × 64 mm × 113 mm

Soundbar με την επιτοίχια βάση:

1 100 mm × 65,4 mm × 123 mm

Soundbar με τη βάση:

1 100 mm × 76,2 mm × 113 mm

Μάζα (περίπου)

YY2083C :

Soundbar:

5,5 kg

Soundbar με την επιτοίχια βάση:

5,8 kg

Soundbar με τη βάση:

5,5 kg

YY2082C :

Soundbar:

4,7 kg

Soundbar με την επιτοίχια βάση:

5 kg

Soundbar με τη βάση:

4,7 kg

Τμήμα ασύρματου πομπού/δέκτη

Σύστημα επικοινωνίας

Wireless Sound Specification έκδοση 4.0

Ζώνη συχνότητας

5 GHz

Μέθοδος διαμόρφωσης

OFDM

Σημείωση

- Ο σχεδιασμός και οι τεχνικές προδιαγραφές υπόκεινται σε αλλαγές χωρίς προειδοποίηση.

- Ανατρέξτε στον Οδηγό αναφοράς του προϊόντος σας, που ενδέχεται να περιέχει πληροφορίες προδιαγραφών που δεν αναφέρονται παραπάνω.

TP1001325769

5-056-362-31(1) Copyright 2024 Sony Corporation

Soundbar

BRAVIA Theatre Bar 9/BRAVIA Theatre Bar 8

Υποστηριζόμενες μορφές ήχου

Οι υποστηριζόμενες μορφές ήχου διαφέρουν ανάλογα με την είσοδο. Το "○" υποδεικνύει υποστηριζόμενη μορφή ήχου και το "-" υποδεικνύει μη υποστηριζόμενη μορφή ήχου στον παρακάτω πίνακα.

Μορφή	Είσοδος HDMI	Είσοδος TV (eARC)	Είσοδος TV (ARC)
LPCM 2ch	○	○	○
LPCM 5.1ch	○	○	-
LPCM 7.1ch	○	○	-
Dolby Digital	○	○	○
Dolby TrueHD	○	○	-
Dolby Digital Plus	○	○	○
Dolby Atmos	○	○	-
Dolby Atmos - Dolby TrueHD	○	○	-
Dolby Atmos - Dolby Digital Plus	○	○	○
DTS	○	○	○
DTS-ES Discrete 6.1, DTS-ES Matrix 6.1	○	○	-
DTS 96/24	○	○	○
DTS-HD High Resolution Audio	○	○	-
DTS-HD Master Audio	○	○	-
DTS:X	○	○	-
360 Reality Audio	○	-	-

Σημείωση

- Η υποδοχή HDMI IN δεν υποστηρίζει μορφές ήχου που περιέχουν προστασία από αντιγραφή, όπως τις μορφές Super Audio CD ή DVD-Audio.

TP1001325771

Soundbar

BRAVIA Theatre Bar 9/BRAVIA Theatre Bar 8

Υποστηριζόμενες μορφές βίντεο HDMI

Το σύστημα ηχείων υποστηρίζει τις εξής μορφές βίντεο.

8K 24/25/30/50/60 Hz

4K 24/25/30/50/60/100/120 Hz

1440p 120 Hz

1080p 24/30/50/60/100/120 Hz

1080i 50/60 Hz

720p 24/30/50/60 Hz

576p 50 Hz

480p 60 Hz

Σχετικά με τη ρύθμιση [HDMI Signal Format]

Όταν οι επιλογές [Settings] - [HDMI Settings] - [HDMI Signal Format] είναι ρυθμισμένες σε [Enhanced format (4K120, 8K)] στην οθόνη τηλεχειριστηρίου στην εφαρμογή, είναι δυνατή η εισαγωγή όλων των μορφών βίντεο που υποστηρίζονται από το σύστημα ηχείων.

Όταν το στοιχείο [HDMI Signal Format] είναι ρυθμισμένο σε [Enhanced format], οι μορφές βίντεο περιορίζονται στις 4K 60 Hz 4:4:4, 4:2:2 κ.λπ.

Όταν το στοιχείο [HDMI Signal Format] είναι ρυθμισμένο σε [Standard format], οι μορφές βίντεο περιορίζονται στις 4K 60 Hz 4:2:0, 4K 24 Hz κ.λπ.

Σχετικά με το καλώδιο HDMI που πρέπει να χρησιμοποιηθεί

Χρησιμοποιήστε ένα εγκεκριμένο καλώδιο HDMI.

Χρησιμοποιήστε το καλώδιο HDMI που παρέχεται για σύνδεση σε τηλεόραση.

Το καλώδιο Ultra High Speed HDMI με δυνατότητα 48 Gbps υποστηρίζει όλες τις μορφές βίντεο που υποστηρίζονται από το σύστημα ηχείων.

Το καλώδιο Premium High Speed HDMI με δυνατότητα Ethernet 18 Gbps υποστηρίζει μορφές βίντεο έως 4K 60 Hz 4:4:4, 4:2:2 κ.λπ.

Σχετικά με το σήμα 3D

Η ακόλουθη μορφή βίντεο είναι συμβατή με σήμα 3D στη μορφή πλάι-πλάι (side-by-side).

- 1080i 50/60 Hz

Οι ακόλουθες μορφές βίντεο είναι συμβατές με σήμα 3D στη μορφή στοιβάγματος καρέ (frame packing) και πάνω-κάτω (top-and-bottom).

- 1080p 24 Hz
- 720p 50/60 Hz

Σχετικά με τη σύνδεση HDMI

Η υποδοχή HDMI στο σύστημα ηχείων υποστηρίζει σήματα βίντεο έως 4K 120p/8K, HDR (High Dynamic Range)(*1), VRR(*2), ALLM(*3), SBTM(*4), HDCP2.3(*5) και ευρεία γκάμα χρωμάτων συμβατή με το πρότυπο ITU-R BT.2020(*6).

Υπόδειξη

- Όταν ενεργοποιείται η λειτουργία χαμηλής καθυστέρησης από τη λειτουργία ALLM, κάποιοι τύποι επεξεργασίας ήχου δεν θα εκτελούνται για μείωση της καθυστέρησης ήχου.

- *1 Το HDR είναι ένα πρότυπο βίντεο που παρέχει ζωντανές εικόνες και έχει τη δυνατότητα αναπαράστασης μιας ευρύτερης γκάμας φωτεινότητας (φωτεινό και σκοτεινό). Το σύστημα ηχείων υποστηρίζει HDR10, HLG (Hybrid Log-Gamma) και Dolby Vision.
- *2 Το VRR (Variable Refresh Rate) είναι μια μέθοδος μετάδοσης βίντεο που μπορεί να μειώσει τις διακοπές βίντεο και να εμφανίζει εικόνες ομαλά, προσαρμόζοντας τον ρυθμό ανανέωσης στην οθόνη ώστε να αντιστοιχεί στον ρυθμό καρέ σε βιντεοπαιχνίδια κ.λπ.
- *3 Το ALLM (Auto Low Latency Mode) είναι μια λειτουργία που αλλάζει αυτόματα στη λειτουργία χαμηλής καθυστέρησης σε συνδυασμό με την έξοδο βιντεοπαιχνιδιών κ.λπ.
- *4 Το SBTM (Source-Based Tone Mapping) είναι μια λειτουργία που επιτρέπει σε συσκευή ήχου/εικόνας (AV) να παράγει και να εμφανίζει εικόνες HDR που βελτιστοποιούνται για τα χαρακτηριστικά μιας τηλεόρασης.
- *5 Το HDCP2.3 είναι μια τεχνολογία προστασίας αντιγράφων που προστατεύει περιεχόμενο όπως περιεχόμενο βίντεο 4K και 8K.
- *6 Το BT.2020 είναι ένα πρότυπο ευρείας γκάμας χρωμάτων που έχει εδραιωθεί για τηλεοράσεις Super Hi-Vision.

TP1001548999

5-056-362-31(1) Copyright 2024 Sony Corporation

Soundbar

BRAVIA Theatre Bar 9/BRAVIA Theatre Bar 8

Εμπορικά σήματα

Οι ονομασίες Apple, AirPlay, iPad, iPhone, iPod touch και Siri είναι εμπορικά σήματα της Apple Inc., κατατεθέντα στις ΗΠΑ και σε άλλες χώρες και περιοχές.

Η επωνυμία Spotify και τα λογότυπα Spotify είναι κατατεθέντα σήματα της Spotify AB.* * Η υπηρεσία Spotify ενδέχεται να μην είναι διαθέσιμη σε κάποιες χώρες/περιοχές. Επισκεφθείτε τον ιστότοπο support.spotify.com για περισσότερες πληροφορίες.

Το λεκτικό σήμα και τα λογότυπα BLUETOOTH® είναι σήματα κατατεθέντα που ανήκουν στην Bluetooth SIG, Inc. και η οποιαδήποτε χρήση αυτών των σημάτων από την Sony Group Corporation και τις θυγατρικές της εταιρείες γίνεται κατόπιν άδειας.

Οι επωνυμίες Wi-Fi®, Wi-Fi Protected Access® και Wi-Fi Alliance® είναι σήματα κατατεθέντα της Wi-Fi Alliance. Οι ονομασίες Wi-Fi CERTIFIED™, WPA™, WPA2™ και WPA3™ είναι εμπορικά σήματα της Wi-Fi Alliance.

Οι όροι HDMI™, HDMI High-Definition Multimedia Interface, Εμπορική διαμόρφωση (trade dress) HDMI και τα λογότυπα HDMI, είναι εμπορικά σήματα ή εμπορικά σήματα κατατεθέντα της εταιρείας HDMI Licensing Administrator, Inc.

Οι ονομασίες "BRAVIA" και "BRAVIA Sync" είναι εμπορικά ή κατατεθέντα σήματα της Sony Group Corporation ή των συγγενών εταιρειών της.

Το "PlayStation" αποτελεί εμπορικό σήμα κατατεθέν της Sony Interactive Entertainment Inc.

Η ονομασία LDAC και το λογότυπο LDAC είναι εμπορικά σήματα της Sony Group Corporation ή των συγγενών εταιρειών της.

Όλα τα υπόλοιπα εμπορικά σήματα και σήματα κατατεθέντα ανήκουν στους αντίστοιχους ιδιοκτήτες τους. Στο παρόν εγχειρίδιο, οι ενδείξεις TM και ® δεν καθορίζονται.

HDMI™
HIGH-DEFINITION MULTIMEDIA INTERFACE

TP1001325772

Soundbar

BRAVIA Theatre Bar 9/BRAVIA Theatre Bar 8

Άδειες

Αυτό το προϊόν περιλαμβάνει λογισμικό που χρησιμοποιείται από τη Sony κατόπιν συμφωνίας παραχώρησης άδειας χρήσης με τον κάτοχο των πνευματικών του δικαιωμάτων. Είμαστε υποχρεωμένοι να ανακοινώσουμε το περιεχόμενο της συμφωνίας στους πελάτες κατόπιν αιτήματος του κατόχου των πνευματικών δικαιωμάτων του λογισμικού. Μεταβείτε στην ακόλουθη διεύθυνση URL και διαβάστε τη σελίδα.

<https://rd1.sony.net/help/ht/sl/24a/>

Το λογισμικό που περιλαμβάνεται στο παρόν προϊόν περιέχει λογισμικό που προστατεύεται από πνευματικά δικαιώματα και για το οποίο χορηγείται άδεια δυνάμει της Γενικής Άδειας Δημόσιας Χρήσης/Ελάσσονος Γενικής Άδειας Δημόσιας Χρήσης (GPL/LGPL) και άλλων αδειών που ενδέχεται να απαιτούν πρόσβαση στον πηγαίο κώδικα. Μπορείτε να βρείτε αντίγραφο του σχετικού πηγαίου κώδικα σύμφωνα με τη Γενική Άδεια Δημόσιας Χρήσης/Ελάσσων Γενική Άδεια Δημόσιας Χρήσης (GPL/LGPL) (και λοιπές άδειες) στην ακόλουθη ηλεκτρονική διεύθυνση. Μπορείτε να λάβετε από εμάς τον πηγαίο κώδικα, σύμφωνα με τη Γενική Άδεια Δημόσιας Χρήσης/Ελάσσων Γενική Άδεια Δημόσιας Χρήσης (GPL/LGPL), σε φυσικό μέσο για διάστημα τριών ετών από την τελευταία αποστολή εκ μέρους μας αυτού του προϊόντος υποβάλλοντας αίτημα μέσω της φόρμας στην ακόλουθη ηλεκτρονική διεύθυνση. Αυτή η προσφορά ισχύει για όλους τους αποδέκτες αυτών των πληροφοριών.

<https://oss.sony.net/Products/Linux/>

Σημειώστε ότι η Sony δεν απαντά σε τυχόν ερωτήματα σχετικά με το περιεχόμενο αυτού του πηγαίου κώδικα.

Η χρήση του διακριτικού Works with Apple AirPlay σημαίνει ότι κάποιο αξεσουάρ έχει σχεδιαστεί να λειτουργεί ειδικά με την τεχνολογία που αναγράφεται στο διακριτικό και έχει πιστοποιηθεί από τον προγραμματιστή ότι ανταποκρίνεται στα πρότυπα επιδόσεων της Apple.

Το λογισμικό Spotify υπόκειται σε άδειες τρίτων, τις οποίες μπορείτε να δείτε εδώ:

<https://www.spotify.com/connect/third-party-licenses>.

Τα Dolby, Dolby Vision, Dolby Atmos και το σύμβολο διπλού D αποτελούν εμπορικά σήματα κατατεθέντα της Dolby Laboratories Licensing Corporation. Κατασκευάζεται με άδεια από την Dolby Laboratories. Απόρρητα μη δημοσιοποιημένα έργα. Πνευματικά δικαιώματα © 2012–2021 Dolby Laboratories. Με την επιφύλαξη παντός δικαιώματος.

Για τα διπλώματα ευρεσιτεχνίας DTS επισκεφθείτε τον ιστότοπο <http://patents.dts.com>. Κατασκευάζεται με την άδεια της DTS, Inc. ή της DTS Licensing Limited. Οι ονομασίες DTS, DTS:X και το λογότυπο DTS:X είναι εμπορικά ή κατατεθέντα σήματα της DTS, Inc. στις Ηνωμένες Πολιτείες και σε άλλες χώρες. © 2021 DTS, Inc. ΜΕ ΕΠΙΦΥΛΑΞΗ ΚΑΘΕ ΝΟΜΙΜΟΥ ΔΙΚΑΙΩΜΑΤΟΣ.

Οι υπηρεσίες που προσφέρονται από τρίτους ενδέχεται να τροποποιηθούν, να ανασταλούν ή να τερματιστούν χωρίς προηγούμενη ειδοποίηση. Η Sony δεν φέρει καμία ευθύνη σε τέτοιου είδους περιπτώσεις.

TP1001325773

Σημειώσεις σχετικά με τη χρήση

Προφυλάξεις

- Πριν χρησιμοποιήσετε το σύστημα ηχείων, ελέγξτε αν η τάση λειτουργίας αντιστοιχεί στην τοπική παροχή τάσης. Η τάση λειτουργίας ορίζεται στην πινακίδα στο κάτω μέρος της μπάρας-ηχείο.
- Το καλώδιο τροφοδοσίας εναλλασσόμενου ρεύματος που παρέχεται έχει σχεδιαστεί αποκλειστικά για αυτό το σύστημα ηχείων. Δεν θα πρέπει να χρησιμοποιείται με καμία άλλη συσκευή.
- Αποσυνδέστε το καλώδιο τροφοδοσίας εναλλασσόμενου ρεύματος από την πρίζα όταν το σύστημα ηχείων δεν χρησιμοποιείται για μεγάλα χρονικά διαστήματα. Όταν αποσυνδέετε το καλώδιο τροφοδοσίας εναλλασσόμενου ρεύματος από την πρίζα, αποσυνδέετε πάντα κρατώντας το βύσμα. Ποτέ μην τραβάτε το ίδιο το καλώδιο.
- Η αλλαγή του καλωδίου τροφοδοσίας εναλλασσόμενου ρεύματος πρέπει να γίνεται μόνο σε εξουσιοδοτημένο κατάστημα σέρβις.

Σχετικά με την τοποθέτηση

- Μην τοποθετείτε το σύστημα ηχείων κοντά σε πηγές θερμότητας ή σε μέρος που εκτίθεται στο άμεσο ηλιακό φως, σε υπερβολική σκόνη ή σε μηχανικές κρούσεις. Αυτές οι συνθήκες μπορεί να προκαλέσουν δυσλειτουργία.
- Η τοποθέτηση του συστήματος ηχείων σε δάπεδο επικαλυμμένο με ειδική μπογιά, κερί, γράσο ή διαλυτικό κ.λπ. μπορεί να έχει ως αποτέλεσμα αποχρωματισμό ή λεκέδες στο δάπεδο.
- Τα ηχεία του συστήματος ηχείων δεν έχουν μαγνητική θωράκιση. Μην τοποθετείτε μαγνητικές κάρτες επάνω ή κοντά στο σύστημα ηχείων.
- Μην τοποθετείτε μεταλλικά αντικείμενα πέραν της τηλεόρασης κοντά στο σύστημα ηχείων. Οι ασύρματες λειτουργίες ενδέχεται να γίνουν ασταθείς.
- Όταν το σύστημα ηχείων χρησιμοποιείται με δέκτη, τηλεόραση ή συσκευή βιντεοκασέτας, μπορεί να παραχθούν θόρυβος ή παραμορφωμένες εικόνες. Σε αυτήν την περίπτωση, εγκαταστήστε το σύστημα ηχείων μακριά από τις εν λόγω συσκευές.
- Μην τοποθετείτε το σύστημα ηχείων κοντά σε αντικείμενα με ισχυρό μαγνητικό πεδίο, όπως για παράδειγμα φούρνους μικροκυμάτων ή μεγάλα ηχεία.

Πώς να φροντίσετε το σύστημα ηχείων

- Η σκόνη και οι ακαθαρσίες στο υφασμάτινο μέρος πρέπει να αφαιρούνται με μαλακό πανί, εφαρμόζοντας ελαφριά πίεση.
 - Η αφαίρεση των ακαθαρσιών ξύνοντας το υφασμάτινο μέρος με το νύχι σας ή εφαρμόζοντας υπερβολική πίεση μπορεί να το καταστρέψει.
 - Μην χρησιμοποιείτε βούρτσες καθαρισμού κ.λπ. καθώς μπορεί να καταστρέψουν το υφασμάτινο μέρος ανάλογα με το ύφασμα.
 - Εάν το υφασμάτινο μέρος είναι πολύ λερωμένο, σκουπίστε το με ένα μαλακό πανί που έχετε βρέξει ελαφρώς με ουδέτερο καθαριστικό και στη συνέχεια σκουπίστε το με ένα μαλακό στεγνό πανί. Η χρήση μη ουδέτερων απορρυπαντικών ή καθαριστικών μπορεί να προκαλέσει ξεθώριασμα ή καταστροφή του υφάσματος.
- Το ερμάριο πρέπει να σκουπίζεται με ένα μαλακό πανί ελαφρώς βρεγμένο με ουδέτερο καθαριστικό. Μην χρησιμοποιείτε λειαντικά σφουγγαράκια, καθαριστικά ή διαλυτικά, όπως για παράδειγμα οινόπνευμα ή βενζίνη.

Σχετικά με τις επικοινωνίες BLUETOOTH

- Η ασύρματη τεχνολογία BLUETOOTH αποτελεί μια ασύρματη τεχνολογία μικρής εμβέλειας που επιτρέπει την επικοινωνία μεταξύ ψηφιακών συσκευών, όπως smartphone και ηλεκτρονικών υπολογιστών. Η μέγιστη εμβέλεια επικοινωνίας ενδέχεται να διαφέρει ανάλογα με την παρουσία εμποδίων (άνθρωποι, μεταλλικά αντικείμενα, τοίχοι κ.λπ.) ή το ηλεκτρομαγνητικό περιβάλλον.

- Τα μικροκύματα που παράγονται από μια συσκευή BLUETOOTH ενδέχεται να επηρεάσουν τη λειτουργία ηλεκτρονικών ιατρικών συσκευών. Απενεργοποιήστε το σύστημα ηχείων και λοιπές συσκευές BLUETOOTH στις ακόλουθες τοποθεσίες, καθώς ενδέχεται να προκληθεί ατύχημα:
 - Σε νοσοκομεία, κοντά σε καθίσματα με προτεραιότητα σε τρένα, σε τοποθεσίες όπου υπάρχει εύφλεκτο αέριο, κοντά σε αυτόματες πόρτες ή κοντά σε συναγερμούς πυρασφάλειας.
- Το σύστημα ηχείων υποστηρίζει λειτουργίες ασφαλείας που συμμορφώνονται με το πρότυπο ασφαλείας BLUETOOTH κατά τη διάρκεια της επικοινωνίας με χρήση ασύρματης τεχνολογίας BLUETOOTH. Ωστόσο, ανάλογα με τις διαμορφωμένες ρυθμίσεις και άλλους παράγοντες, αυτή η ασφάλεια ενδέχεται να μην επαρκεί. Φανείτε προσεκτικοί όταν χρησιμοποιείτε επικοινωνία BLUETOOTH.
- Η Sony δεν αναλαμβάνει καμία ευθύνη για τυχόν ζημιά ή απώλεια προκύψει από διαρροή δεδομένων που μπορεί να προκύψει κατά τη χρήση των επικοινωνιών BLUETOOTH.
- Η σύνδεση BLUETOOTH δεν λειτουργεί εγγυημένα με όλες τις συσκευές BLUETOOTH.
 - Οι συσκευές BLUETOOTH που συνδέονται με το σύστημα ηχείων πρέπει να συμμορφώνονται με το πρότυπο BLUETOOTH που καθορίζεται από την Bluetooth SIG, Inc. και πρέπει να φέρουν σχετική πιστοποίηση.
 - Ακόμα και όταν μια συνδεδεμένη συσκευή συμμορφώνεται με το παραπάνω πρότυπο BLUETOOTH, ανάλογα με τα χαρακτηριστικά και τις προδιαγραφές της, ενδέχεται να μην μπορεί να συνδεθεί ή η μέθοδος λειτουργίας, η οθόνη ή η λειτουργία ενδέχεται να διαφέρουν.
- Ενδέχεται να προκύψει θόρυβος ή ο ήχος μπορεί να διακόπτεται ανάλογα με τη συσκευή BLUETOOTH που είναι συνδεδεμένη με το σύστημα ηχείων, το περιβάλλον επικοινωνίας ή τις περιβάλλουσες συνθήκες.
- Ανάλογα με τη συνδεδεμένη συσκευή, μπορεί να χρειαστεί λίγος χρόνος για να ξεκινήσει η επικοινωνία.

Λοιπές σημειώσεις

- Η θερμοκρασία του συστήματος ηχείων μπορεί να αυξηθεί κατά τη χρήση. Αυτό δεν αποτελεί δυσλειτουργία.
- Αν οι οπές εξαερισμού στο σύστημα ηχείων είναι φραγμένες, η θερμοκρασία στο εσωτερικό του συστήματος ηχείων θα αυξηθεί σημαντικά. Αυτό μπορεί να προκαλέσει δυσλειτουργία. Βεβαιωθείτε ότι οι οπές εξαερισμού δεν είναι ποτέ φραγμένες.
- Αν ξένο σώμα ή νερό εισχωρήσει στο σύστημα ηχείων, αποσυνδέστε το σύστημα ηχείων από την πρίζα και ζητήστε να γίνει έλεγχος από καταρτισμένο προσωπικό πριν να συνεχίσετε τη χρήση του.
- Κατά τη σύνδεση του συστήματος ηχείων στο Internet, πραγματοποιήστε τη σύνδεση μέσω δρομολογητή (*) με τις κατάλληλες ρυθμίσεις ασφαλείας.

Αν υπάρχει πρόβλημα με την ασφάλεια, το σύστημα ηχείων μπορεί να υποστεί επίθεση από malware (κακόβουλο λογισμικό) κ.λπ. μέσω του Internet. Τα στοιχεία σας και τα ψηφιακά σας αγαθά ενδέχεται να εκτεθούν σε απειλές όπως εξαγωγή και παραποίηση. Το σύστημα ηχείων ενδέχεται επίσης να προκαλέσει βλάβη σε άλλες υπηρεσίες δικτύου χωρίς να το γνωρίζετε.

* Ο δρομολογητής είναι μια συσκευή που μεταδίδει πληροφορίες μεταξύ του Internet και μιας γραμμής τοπικού δικτύου.

Υπάρχουν οι ακόλουθοι τύποι δρομολογητών:

- Ενσύρματος δρομολογητής
- Μόντεμ ADSL με λειτουργία δρομολογητή
- Μονάδα οπτικού δικτύου (ONU) με λειτουργία δρομολογητή
- Σημείο πρόσβασης Wi-Fi με λειτουργία δρομολογητή (δρομολογητής ασύρματου LAN)
- Πρίζα τοίχου με γραμμή δικτύου (**)

** Εάν δεν είστε σίγουροι εάν μια πρίζα τοίχου με γραμμή δικτύου έχει λειτουργία δρομολογητή, συμβουλευτείτε τον διαχειριστή του οικιακού συγκροτήματός σας ή τον πάροχο υπηρεσιών διαδικτύου.

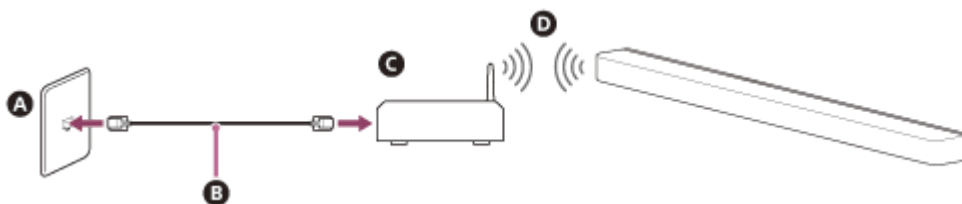

- A** Τερματικό LAN στον τοίχο
- B** Καλώδιο LAN
- C** Δρομολογητής
- D** Ασύρματο LAN

- Ελέγξτε αν ο δρομολογητής είναι ενεργοποιημένος.
 - Ελέγξτε τη σύνδεση δικτύου και τις ρυθμίσεις δικτύου.
 - Όταν χρησιμοποιείται δρομολογητής ασύρματου LAN, το εύρος επικοινωνίας ενδέχεται να βραχύνει ανάλογα με το περιβάλλον χρήσης (συμπεριλαμβανομένου του υλικού του τοίχου), τις συνθήκες λήψης ραδιοκυμάτων ή εμπόδια ανάμεσα στο σύστημα ηχείων και τον δρομολογητή ασύρματου LAN. Πλησιάστε πιο κοντά μεταξύ τους το σύστημα ηχείων και τον δρομολογητή ασύρματου LAN.
 - Συσκευές που χρησιμοποιούν ζώνη συχνότητας 2,4 GHz, όπως οι φούρνοι μικροκυμάτων, συσκευές BLUETOOTH ή ψηφιακές ασύρματες συσκευές, ενδέχεται να παρεμποδίζουν την επικοινωνία. Απομακρύνετε το σύστημα ηχείων από τέτοιες συσκευές ή απενεργοποιήστε τις.
 - Μια σύνδεση ασύρματου LAN μπορεί να γίνει ασταθής ανάλογα με το περιβάλλον όπου χρησιμοποιείται, ειδικά κατά τη χρήση της λειτουργίας BLUETOOTH του συστήματος ηχείων. Δοκιμάστε να βελτιώσετε το περιβάλλον χρήσης του ασύρματου LAN.
- Αν έχετε ερωτήσεις ή προβλήματα που σχετίζονται με αυτό το σύστημα ηχείων, συμβουλευτείτε τον πλησιέστερο αντιπρόσωπο της Sony.

TP1001325774

5-056-362-31(1) Copyright 2024 Sony Corporation

Soundbar

BRAVIA Theatre Bar 9/BRAVIA Theatre Bar 8

Ιστότοπος εξυπηρέτησης πελατών

Επισκεφτείτε τον ιστότοπο εξυπηρέτησης πελατών στη χώρα ή την περιοχή σας στις ακόλουθες περιπτώσεις.

- Αν έχετε απορία σχετικά με το σύστημα ηχείων.
- Αν έχετε πρόβλημα σχετικά με το σύστημα ηχείων.
- Αν χρειάζεστε πληροφορίες σχετικά με συμβατά προϊόντα.

Για τους πελάτες στις ΗΠΑ, στον Καναδά και τη Λατινική Αμερική:

<https://www.sony.com/am/support>

Για τους πελάτες στην Ευρώπη:

<https://www.sony.eu/support/>

Για τους πελάτες στην Ηπειρωτική Κίνα:

<https://service.sony.com.cn/>

Για τους πελάτες στην περιοχή Ασίας-Ειρηνικού, την Ωκεανία, τη Μέση Ανατολή και την Αφρική:

<https://www.sony-asia.com/support>

TP1001325775