

Soundbar

BRAVIA Theatre Bar 9/BRAVIA Theatre Bar 8



Malli: YY2083C/ YY2082C

Tässä käyttöoppaassa, BRAVIA Theatre Bar 9 kuvia ja piirroksia käytetään havainnollistaviin tarkoituksiin, ellei toisin mainita.

Asenna sovellus älypuhelimeesi ja asenna kaiutinjärjestelmä sovelluksen ohjeiden mukaan.



Kaiutinjärjestelmän kaikkien toimintojen ja parannetun suorituskyvyn hyödyntämiseksi päivitä kaiutinjärjestelmän ohjelmisto ja "Sony | BRAVIA Connect" -sovellus uusimpaan versioon.

HT-A9000/HT-A8000

Käyttäminen / Osat ja säätimet

[Tietoja kaiutinjärjestelmän käyttämiseen tarvittavasta sovelluksesta](#)[Laitteet, jotka voidaan liittää kaiutinjärjestelmään](#)[Tietoja käyttöoppaan kuvauksesta](#)

Osat ja säätimet

[Soundbar-kaiutin](#)

[Tietoja ilmaisimista](#)

[Toimitettu kaukosäädin](#)

[Sovelluksen kaukosäädinnäyttö](#)

Alkuasetukset

[Pakkauksen sisällön tarkistaminen](#)

Kaiutinjärjestelmän asentaminen

[Soundbar-kaiuttimen asentaminen TV-tasolle ja hyllyihin](#)

[Soundbar-kaiuttimien asentaminen seinälle](#)

[Soundbar-kaiuttimen ja valinnaisten kaiuttimien käyttö](#)

[Kun käytetään valinnaisia SA-RS5-takakaiuttimia](#)

[Liittäminen TV:hen](#)

[Jos TV:ssä on S-CENTER SPEAKER IN -liitin](#)

[AV-laitteen liittäminen](#)

[Verkkovirran liittäminen](#)

[Alkuasetusten suorittaminen "Sony | BRAVIA Connect" -sovelluksella](#)

Musiikin/äänen kuunteleminen

[TV:n äänen kuunteleminen](#)

[Liitetyn AV-laitteen toistaminen](#)

[Äänenlaadun säätäminen](#)

Musiikin/äänen kuunteleminen BLUETOOTH®-toiminnolla

[Musiikin kuunteleminen pariliittämällä BLUETOOTH-laite, joka yhdistetään ensimmäistä kertaa](#)

[Musiikin kuunteleminen pariliitetystä BLUETOOTH-laitteesta](#)

[Langattoman toiminnon asettaminen päälle ja pois päältä](#)

360 Reality Audio -äänestä nauttiminen

[Tietoja 360 Reality Audio -muodosta](#)

[360 Reality Audio -sisällön toistaminen liitetystä AV-laitteesta](#)

Musiikin nauttiminen verkossa

[Spotifyn käyttäminen](#)

[AirPlayn käyttäminen](#)

Kaiutinjärjestelmän käyttö TV:hen lukittumalla

[Kaiutinjärjestelmän käyttäminen lukitsemalla se TV:n kanssa \(HDMI-ohjaustoiminto\).](#)

[Kaiutinjärjestelmän käyttö "BRAVIA Sync" -toiminnon kanssa yhteensopivaan TV:hen lukitsemalla](#)

Asetusten muuttaminen sovelluksella

[\[Langattoman kaiuttimen yhteysasetukset\]](#)

[\[Ääniasetukset\]](#)

[\[HDMI-asetukset\]](#)

[\[Bluetooth-asetukset\]](#)

[\[Järjestelmäasetukset\]](#)

[\[Verkoasetukset\]](#)

[\[Helppo asennus\]](#)

[\[Ohjelmistopäivitys\]](#)

[Virransäästö valmiustilassa](#)

Vianmääritys

[Vianmääritys](#)

[Kaiutinjärjestelmän tehdasasetusten palautus](#)

Lisätietoja

[Tekniset tiedot](#)

[Tuetut äänimuodot](#)

[Tuetut HDMI-videomuodot](#)

[Tavaramerkit](#)

[Lisenssit](#)

[Käyttöä koskevia huomautuksia](#)

[Asiakkaan tukisivusto](#)

Soundbar

BRAVIA Theatre Bar 9/BRAVIA Theatre Bar 8

Tietoja kaiutinjärjestelmän käyttämiseen tarvittavasta sovelluksesta

Käytä älypuhelin, johon on asennettu "Sony | BRAVIA Connect" -sovellus, ja suorita alkuasetukset ja -toiminnot sekä määritä kaiutinjärjestelmän asetukset.

Asenna "Sony | BRAVIA Connect" -sovellus älypuhelimeen.



Kaiutinjärjestelmän käyttämiseen vaaditaan Internet-yhteys.

Kaiutinjärjestelmän käyttöä varten liitä älypuhelin, johon sovellus on asennettu, samaan verkkoon kuin kaiutinjärjestelmä.

Sovelluksella voit suorittaa seuraavat toiminnot ja asetukset.

- Kaiutinjärjestelmän alkuasetukset, mukaan lukien verkkoyhteys, tilaäänen optimointi jne.
- Toiminnot, kuten äänenvoimakkuuden säätö, tuloliitännän valinta jne.
- Kaiutinjärjestelmän asetusten muuttaminen halutuiksi asetuksiksi
- Liitä valinnaiset takakaiuttimet ja/tai subwoofer ja suorita alkuasetukset
- Tarkista valinnaisten takakaiuttimien sisäisen ladattavan akun jäljellä oleva kapasiteetti
- Kaiutinjärjestelmän ohjelmiston päivittäminen uusimpaan versioon
- Tukitietojen ja uusimpien päivitystietojen tarkistaminen

Mukana toimitettavaa kaukosäädintä voidaan käyttää vain sellaisten toimintojen suorittamiseen ja asetusten muuttamiseen, joita käytetään usein sisältöä katseltaessa.

Huomautus

- Sovelluksen käyttäminen vaatii tilin ja kirjautumisen.
- Jos et käytä sovellusta tai kaiutinjärjestelmää yli 30 päivään, kaiutinjärjestelmä on ehkä rekisteröitävä uudelleen sovellukseen.

Aiheeseen liittyvää

- [Toimitettu kaukosäädin](#)
- [Sovelluksen kaukosäädinnäyttö](#)

TP1001325122

Soundbar

BRAVIA Theatre Bar 9/BRAVIA Theatre Bar 8

Laitteet, jotka voidaan liittää kaiutinjärjestelmään

Kaiutinjärjestelmä tukee objektipohjaisia äänimuotoja, kuten Dolby Atmos ja DTS:X.

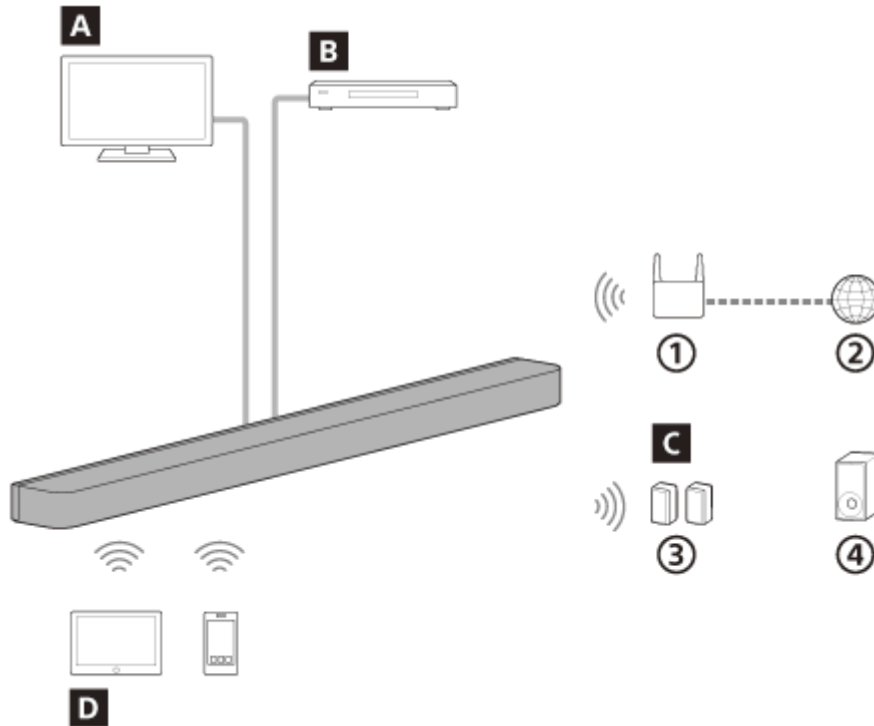

- ① WLAN-reititin
- ② Internet
- ③ Takakaiuttimet
- ④ Subwoofer

A TV

Kaiutinjärjestelmällä voidaan toistaa TV-ääni liittämällä kaiutinjärjestelmä ja eARC- tai ARC-yhteensopiva TV HDMI-kaapelilla.

[TV:n äänen kuunteleminen](#)

B AV-laite (Blu-ray Disc™ -soitin, digiboksi, kaapeliboksi, satelliittiboksi, pelikonsoli jne.)

Kaiutinjärjestelmällä voidaan toistaa AV-laitteen ääni liittämällä kaiutinjärjestelmä ja AV-laite HDMI-kaapelilla. Kaiutinjärjestelmä voi myös toistaa TV:hen liitetyn AV-laitteen äänen.

[Liitetyn AV-laitteen toistaminen](#)

C Valinnaiset kaiuttimet

Sovelluksen avulla valinnaisia takakaiuttimia ja subwoofereita voidaan liittää kaiutinjärjestelmään ja määrittää. Katso tuetut valinnaiset takakaiuttimet ja subwooferit Sony:n verkkosivustolta.

D Mobiililaite

Kaiutinjärjestelmällä voidaan toistaa mobiililaitteen ääni liittämällä kaiutinjärjestelmä ja mobiililaite BLUETOOTH-toiminnolla.

Kaiutinjärjestelmää voidaan käyttää myös musiikin suoratoistoon liittämällä mobiililaite samaan verkkoon kuin kaiutinjärjestelmä.

[Musiikin kuunteleminen pariliittämällä BLUETOOTH-laite, joka yhdistetään ensimmäistä kertaa](#)

Soundbar

BRAVIA Theatre Bar 9/BRAVIA Theatre Bar 8

Tietoja käyttöoppaan kuvauksesta

Tietoja toimintojen kuvauksesta

Tämä käyttöopas selittää toiminnot seuraavien oletusten perusteella.

- Sekä kaiutinjärjestelmässä että "Sony | BRAVIA Connect" -sovelluksessa on uusin ohjelmistoversio.
- Kaiutinjärjestelmä on liitetty eARC- tai ARC-yhteensopivaan TV:hen HDMI-kaapelilla, ja kaiutinjärjestelmän ja TV:n HDMI-ohjaustoiminnot ovat käytössä.
- Kaiutinjärjestelmän ja TV:n(*) asetukset on tehty "Sony | BRAVIA Connect" sovelluksen näytöllä.

* Jos käytät sovelluksen kanssa yhteensopivaa BRAVIAa, sekä kaiutinjärjestelmä että BRAVIA ovat ohjattavissa sovelluksen kaukosäädinnäytöllä. Jos käytät muita televisioita, vain kaiutinjärjestelmää voidaan ohjata sovelluksen kaukosäädinnäytöllä.

Tietoja kaiutinjärjestelmän kuvasta ja sovelluksessa näytettävästä sanamuodosta

- BRAVIA Theatre Bar 9:n kuvia ja piirroksia käytetään, ellei mallin nimessä toisin mainita.
- Suluissa [] olevat kirjaimet osoittavat sanamuodon, joka näkyy "Sony | BRAVIA Connect" -sovelluksen näytössä.

TP1001548890

Soundbar-kaiutin

Etupaneeli

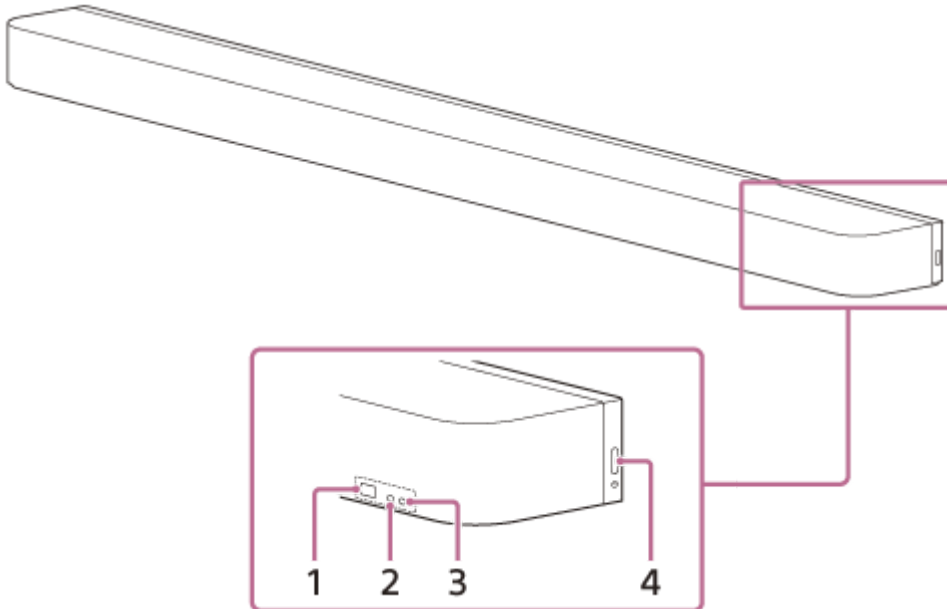

1. Kaukosäätimen tunnistin

Suuntaa kaukosäädin soundbar-kaiuttimen kaukosäätimen tunnistimeen kaiutinjärjestelmän käyttämiseksi.

2. Alitilan ilmaisin (valkoinen)

Ilmaisee kaiutinjärjestelmän tilan palamalla tai vilkkumalla valkoisena.

3. Päätilan ilmaisin (värillinen)

Ilmaisee kaiutinjärjestelmän tilan palamalla tai vilkkumalla 5 värillä (valkoinen/vaaleansininen/sininen/vihreä/punainen).

4. (Virta)

Kytkee kaiutinjärjestelmän päälle. Jos painat tätä painiketta kaiutinjärjestelmän ollessa päällä, kaiutinjärjestelmä siirtyy valmiustilaan.

Palauta kaiuttimien tehdasasetukset painamalla yli 10 sekuntia.

Takapaneeli

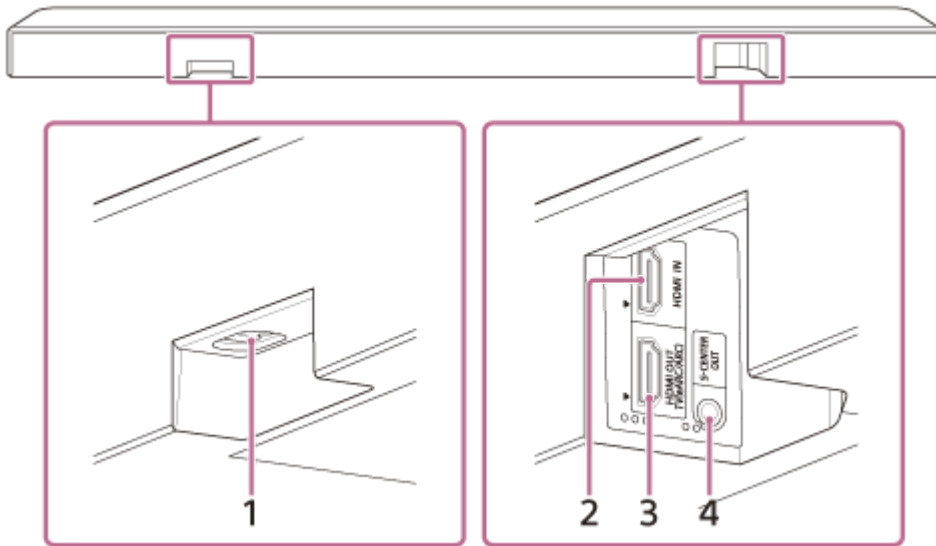

1. Virtaliitäntä

2. HDMI IN -liitin

3. HDMI OUT (TV (eARC/ARC)) -liitin

Liitä HDMI-kaapelilla TV, jossa on HDMI-tuloliitin. Kaiutinjärjestelmä on eARC- ja ARC-yhteensopiva. ARC on ominaisuus, joka lähettää TV:n äänen TV:n HDMI-liittimestä HDMI-kaapelilla AV-laitteeseen, kuten kaiutinjärjestelmään. eARC on edistynyt ARC-versio ja mahdollistaa objektipohjaisen äänen ja monikanavaisen LPCM-sisällön siirtämisen, jota ei voi lähettää ARC:lla.

4. S-CENTER OUT -liitin

Toistaa kaiutinjärjestelmän keskiosan äänen televisiosta, jos kaiutinjärjestelmä on kytketty TV:hen S-CENTER SPEAKER IN -liittimellä.

Vihje

- S-CENTER OUT -liittimen vieressä on kaksi noin 1 mm:n kokoista tuntopistettä. HDMI OUT (TV (eARC/ARC)) -liittimen vieressä on kolme noin 1 mm:n kokoista tuntopistettä. Käytä niitä apuna liittämisen aikana.

Pohja

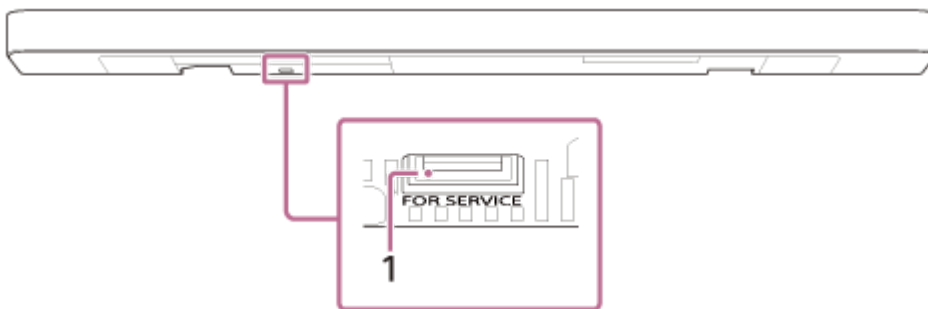

1. FOR SERVICE -liitäntä

Aiheeseen liittyvää

- [Tietoja ilmaisimista](#)
- [Liittäminen TV:hen](#)
- [Jos TV:ssä on S-CENTER SPEAKER IN -liitin](#)
- [AV-laitteen liittäminen](#)
- [Verkkovirran liittäminen](#)

Soundbar

BRAVIA Theatre Bar 9/BRAVIA Theatre Bar 8

Tietoja ilmaisimista

Soundbar-kaiuttimessa on kaksi ilmaisinta sen tilan osoittamiseen.

Alitilan ilmaisimien (valkoinen) on vasemmalla ja päätilan ilmaisimien (värillinen) oikealla.

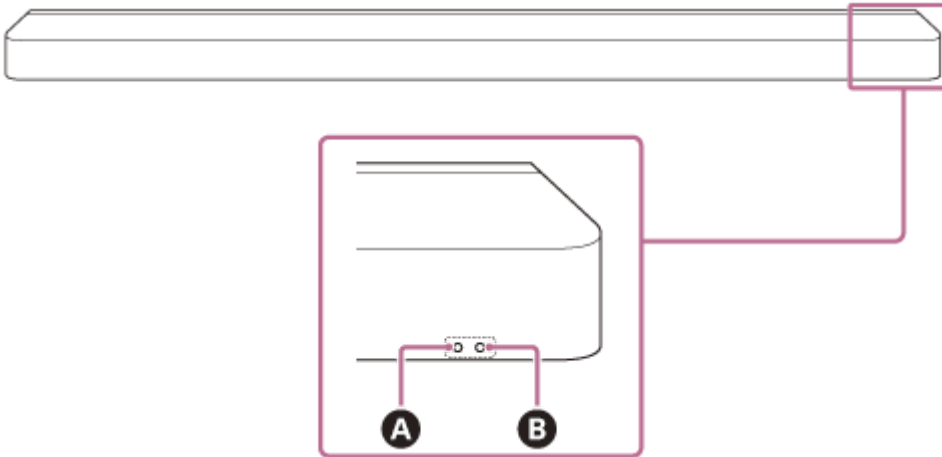



A Alitilan ilmaisimien (valkoinen)

B Päätilan ilmaisimien (värillinen)











Kytkeminen päälle/pois













B Päätilan ilmaisimien

- (sammunut)
Kaiutinjärjestelmä on sammutettu.
-   (vilkkuu hitaasti valkoisena)
Virran kytkentä/katkaisu käynnissä.





Äänitulo/mykistys

B Päätilan ilmaisimien

-  (pala valkoisena)
TV (eARC/ARC) -tulo on valittu.
-  (pala vihreänä)
HDMI-tulo on valittu.
-  (pala sinisenä)
BLUETOOTH-tulo on valittu.
BLUETOOTH-laite on yhdistetty kaiutinjärjestelmään.
-  ·   ·  (vilkkuu kaksi kertaa toistuvasti sinisenä)
Kaiutinjärjestelmä on BLUETOOTH-pariliitoksen valmiustilassa.
-   (vilkkuu sinisenä)
Yhdistäminen BLUETOOTH-laitteeseen on käynnissä.
-  (pala vaaleansinisenä)
Verkkopalvelutulo on valittuna.









-   (vilkkuu kaksi kertaa valkoisena)
Vaihto TV (eARC/ARC) -tuloon on käynnissä.
-   (vilkkuu kaksi kertaa vihreänä)
Vaihto HDMI-tuloon on käynnissä.
-   (vilkkuu kaksi kertaa sinisenä)
Vaihto BLUETOOTH-tuloon on käynnissä.
-   (vilkkuu kaksi kertaa vaaleansinisenä)
Vaihto Spotify-tuloon on käynnissä.
-     (vilkkuu hitaasti vuorotellen valkoisena/sinisenä)
Kaiutinjärjestelmää asetetaan. Äänentoisto ei ole käytettävissä.

A Alitilan ilmainen

-   (vilkkuu hitaasti valkoisena)
Alkuasetus ei ole valmis sovelluksessa tai kaiutinjärjestelmää ei ole yhdistetty verkkoon.
-   (vilkkuu 4 sekunnin välein valkoisena)
Kaiutinjärjestelmä on mykistetty.















Asennus/käyttöpaneeli

A Alitilan ilmainen

-  (syttyy kerran pidempään valkoisena)
Asetusta kytketään päälle.
-  ·  (vilkkuu kaksi kertaa valkoisena)
Asetusta kytketään pois päältä.
-  (syttyy kerran lyhyesti valkoisena)
Äänenvoimakkuus suurenee ja pienenee.
-  (vilkkuu kerran pidempään valkoisena)
Suoritettiin toiminto, jossa kaukosäätimen painiketta painettiin pitkään.
-    (vilkkuu kolme kertaa valkoisena)
Toiminto on virheellinen. Esimerkiksi asetusta ei voi muuttaa, äänenvoimakkuus on ylä- tai alarajalla jne.

Erityisolosuhteet

B Päätilan ilmainen

-  ·  ·  ·  ·  ·  ·  ·  (vilkkuu nopeasti sinisenä)
Kaiutinjärjestelmää rekisteröidään sovelluksessa.
-     (vilkkuu vuorotellen valkoisena/sinisenä)
Ohjelmiston päivitys/alustaminen jne. on käynnissä.
-   (vilkkuu punaisena)
Poikkeavuus tai virhe on havaittu. Noudata vaiheita kohdassa "Vianmääritys".

Aiheeseen liittyvää

- [Vianmääritys](#)

Soundbar

BRAVIA Theatre Bar 9/BRAVIA Theatre Bar 8

Toimitettu kaukosäädin

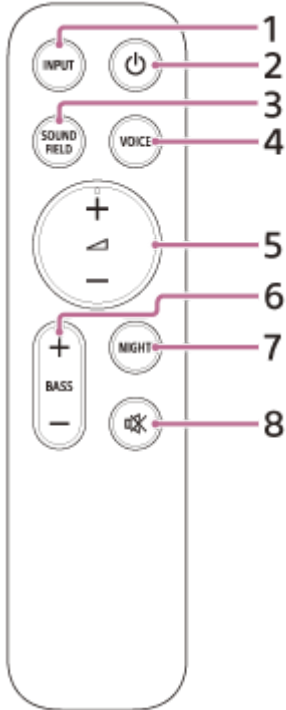

1. INPUT (Tulo)

Valitsee tuloliitännän toistoa varten kaiutinjärjestelmässä.
Tulo vaihdetaan aina, kun painat tätä painiketta.

2. (Virta)

Vaihto kaiutinjärjestelmän virta- ja valmiustilan välillä.

3. SOUND FIELD (Äänikenttä)

Kytkee kaiutinjärjestelmän äänikenttätehosteen päälle/pois.

4. VOICE (Puheäänitila)

Kytkee kaiutinjärjestelmän puheäänitilan päälle/pois.

Kun kaiutinjärjestelmän linkitystoiminnon kanssa yhteensopiva Sony TV on liitetty, puheäänizoomaus kytketään päälle/pois puheäänitilan sijaan valitsemalla TV-tulo kaiutinjärjestelmässä.

5. (Äänenvoimakkuus) +(*)/–

Säätää kaiutinjärjestelmän äänenvoimakkuutta.

6. BASS (Bassotaso) +/-

Säätää basson tai valinnaisen subwooferin äänenvoimakkuutta.

7. NIGHT (Yötila)

Kytkee kaiutinjärjestelmän yötilan päälle/pois.

8. (mykistys)

Mykistää kaiutinjärjestelmän äänen tilapäisesti.

*  (Äänenvoimakkuus) + sisältää tuntopisteen. Käytä niitä apuna käytön aikana.

Mukana toimitetun kaukosäätimen paristojen vaihto

Jos kaiutinjärjestelmä ei vastaa mukana toimitetun kaukosäätimen komentoihin, korvaa kaksi paristoa uusilla.

Käytä R03- tai LR03-paristoja (koko AAA).

Irrota paristokotelon kansi liu'uttamalla se pois samalla, kun painat kaukosäätimen takana olevaa kolmiomerkkiä.

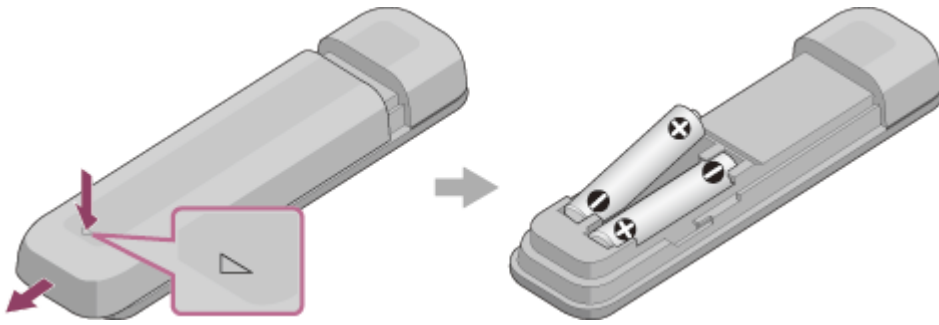

Jos kaukosäädin ei toimi oikein

- Suuntaa kaukosäädin soundbar-kaiuttimen kaukosäätimen tunnistimeen.
- Poista esteet kaukosäätimen ja soundbar-kaiuttimen väliltä.
- Tarkista, että pariston + ja - ovat oikeinpäin.
- Vaihda kaukosäätimen molemmat paristot uusiin, jos ne ovat vanhoja paristoja.
- Tarkista, että kaukosäätimestä painetaan oikeaa painiketta.

Aiheeseen liittyvää

- [Äänenlaadun säätäminen](#)
- [Spotifyn käyttäminen](#)

TP1001325119

Soundbar

BRAVIA Theatre Bar 9/BRAVIA Theatre Bar 8

Sovelluksen kaukosäädinnäyttö

Sovelluksessa on kahdenlaisia kaukosäädinnäyttöjä.

Kaukosäädinnäyttö, jolla voidaan ohjata vain kaiutinjärjestelmää

Tämä näyttö tulee näkyviin, kun TV, joka ei ole yhteensopiva sovelluksen kanssa, on liitetty HDMI-kaapelilla.

Kaukosäädinnäyttö, jolla voidaan ohjata kaiutinjärjestelmää ja BRAVIAa

Tämä näyttö näytetään, kun sovelluksen kanssa yhteensopiva BRAVIA on liitetty HDMI-kaapelilla.

Seuraavat kohteet, joita voidaan käyttää kaiutinjärjestelmän ohjaamiseen, näkyvät kohdissa [Kaukosäädin], [Kuva ja ääni], [Äänen ulostulo] ja [Asetukset]. Jos TV:tä ei ole kytketty päälle, näkyviin tulee kaukosäädinnäyttö, joka voi ohjata vain kaiutinjärjestelmää.

Kohteet sovelluksen kaukosäädinnäytössä

- **[Akun jäljellä oleva varaustaso]**(yhdistettäessä valinnaisiin, sisäisesti ladattaviin takakaiuttimiin)
Valinnaisten takakaiuttimien sisäisen ladattavan akun jäljellä oleva lataustaso näytetään.
- **Toistotiedot / tulon vaihtoalue**
Valittu tulo jne. näkyy näytön yläosassa. Seuraavat tiedot ja toiminnot näytetään napauttamalla tätä aluetta.
 - Toiston metatiedot: toistettavan kappaleen nimi, artisti, albumi, pituus jne.
 - Suoratoistotiedot: tulosignaalin taajuus jne.
 - Äänimuoto: tulosignaalin äänimuoto (Dolby Atmos, DTS jne.), kanavien määrä jne.
 - Kaiutinjärjestelmään yhdistetyn BLUETOOTH-laitteen nimi
 - BLUETOOTH-laitteen toiston hallinta
 - Tulon valinta(*)

* Kun sovelluksen kanssa yhteensopiva TV on liitetty kaiutinjärjestelmään HDMI-kaapelilla, TV-tulo voidaan myös valita.

- **[ (virta)]**
Asettaa kaiutinjärjestelmän valmiustilaan, kun tätä napautetaan kaiutinjärjestelmän ollessa päällä.
- **[Yötila]**
Kytkee kaiutinjärjestelmän yötilan päälle/pois.
- **[Äänikenttä]**
Kytkee kaiutinjärjestelmän äänikenttätehosteen päälle/pois.
- **[Puheäänitila]**
Kytkee kaiutinjärjestelmän puheäänitilan päälle/pois.
- **[Puheäänizoomaus]**
Tämä toiminto aktivoidaan, kun kaiutinjärjestelmän linkistystoiminnon kanssa yhteensopiva Sony TV yhdistetään. Kun TV-tulo valitaan kaiutinjärjestelmässä, puheäänizoomaus toimii äänitilan sijaan.
- **[Äänenvoimakkuus]**
Säätää kaiutinjärjestelmän äänenvoimakkuutta.
- **[Takataso]**
Säätää takakaiuttimien äänenvoimakkuutta.

- **[Bassotaso]**

Säätää basson tai valinnaisen subwooferin äänenvoimakkuutta.

- **[Ääni]**

Kun kaiutinjärjestelmään syötetään kaksoisääni (kaksoismono), kuultavaksi haluttu ääni voidaan valita.

Huomautus

- Tämä kaiutinjärjestelmä tukee kaksoisääni (kaksoismono) -vaihtoa. Kun vaihdetaan muuta multipleksoitua lähetystä kuin kaksoisääntä, kuten stereokaksoisääntä (kaksoisstereo), vaihda laitteen äänisignaali digivirtimellä, kuten TV:llä. Katso lisätietoja digivirtimen mukana toimitetuista käyttöohjeista.

- **[Katselupaikka]**

Äänikenttä voidaan optimoida katselupaikan mukaan. Tätä toimintoa ei voi käyttää, jos katselupaikkaa ei ole mitattu tarkasti alkuasetuksissa tai toiminnolla [Äänikentän optimointi](**).

** Näytetään, kun napautat sovelluksen kaukosäädinnäytöstä [Asetukset] – [Ääniasetukset] – [Äänikentän optimointi].

- **[Asetukset]**

Käytetään kaiutinjärjestelmän asetusten määrittämiseen.

Huomautus

- Jos ohjausvaste on huono, tarkista älypuhelimien ja kaiutinjärjestelmän välinen Wi-Fi-yhteys.

Aiheeseen liittyvää

- [Äänenlaadun säätäminen](#)

TP1001548891

Soundbar

BRAVIA Theatre Bar 9/BRAVIA Theatre Bar 8

Pakkauksen sisällön tarkistaminen

Jos jokin toimitetuista tuotteista puuttuu, ota yhteyttä lähimpään Sony-jälleenmyyjään. Suluissa () olevat numerot ilmoittavat lukumäärän.

Toimitettujen tuotteiden saatavuus ja määrä vaihtelevat ostamaan/-alueen mukaan. Tarkista toimitettujen tuotteiden saatavuus ja määrä tuotteen mukana toimitetusta viiteoppaasta.

- Soundbar-kaiutin (1)



- Kaukosäädin (1)



- Paristot (2)



- Television keskimmäisen kaiuttimen tilan kaapeli (1)



- HDMI-kaapeli (4K-, 8K-siirtoa tukeva) (1)



- Verkkojohto (1)



- Jalat (2)



- Seinäasennustelineet (2)



- Ruuvit (2)



- SEINÄKIINNITYSMALLI (1)
- Asiakirjat (1 sarja)

Osat sisältyvät vain joissakin maissa/alueilla

- Pistoheadapteri (1)

TP100154889

5-056-361-51(1) Copyright 2024 Sony Corporation

Soundbar

BRAVIA Theatre Bar 9/BRAVIA Theatre Bar 8

Soundbar-kaiuttimen asentaminen TV-tasolle ja hyllyihin

Asenna soundbar-kaiutin avoimeen tilaan TV:n eteen niin, että soundbar-kaiuttimen yläosa on TV:n alapuolella eikä peitä TV-ruutua näyttöä tai kaukosäätimen tunnistinta TV:n edessä.

Jos soundbar-kaiutin voidaan asentaa osumatta TV:n jalkoihin

Esimerkki asennuksesta TV:n kanssa, jossa kaksi TV-jalkaa kummallakin puolella

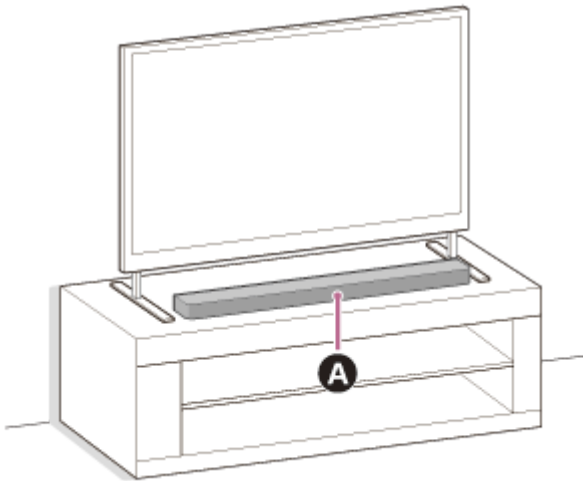

A Soundbar-kaiutin

Esimerkki asennuksesta TV:n kanssa, jossa leveät TV-jalat keskellä

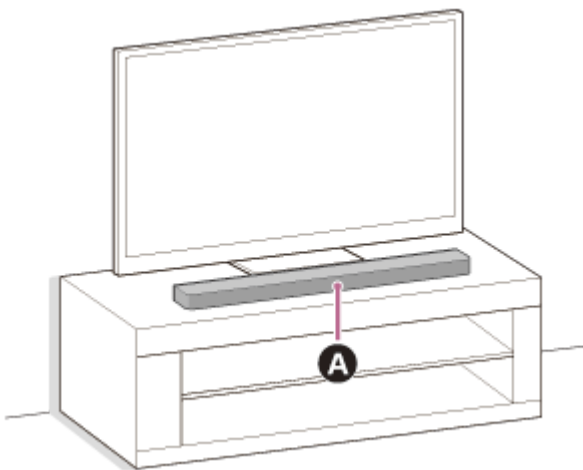

A Soundbar-kaiutin

Jos soundbar-kaiutinta ei voida asentaa TV:n jalkoihin osumisen vuoksi

Kiinnittämällä mukana toimitettu jalka soundbar-kaiuttimeen soundbar-kaiutin voidaan nostaa asennuspinnan yläpuolelle, jolloin vältetään osuminen TV:n jalkoihin.

Jalan kiinnittäminen ei paranna äänenlaatua.

Jos TV-jalan koko vastaa seuraavaa, kaiutinjärjestelmä voidaan asentaa kiinnittämällä jalka.

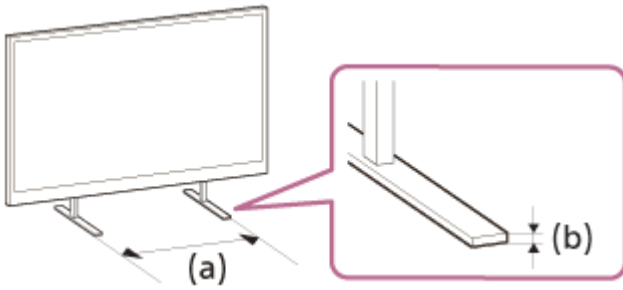

(a) TV-jalkojen välinen etäisyys: 800 mm tai alle

(b) TV-jalan korkeus: 8,5 mm tai alle

1. Ota tarvittavat osat valmiiksi.

- Jalat (2) (vakiovaruste)



- Ruuvit (2) (vakiovaruste)



- Ristipääruuvitaltta (lisävaruste)

2. Kiinnitä jalka soundbar-kaiuttimeen.

Asenna jalka seuraavan menetelmän mukaisesti.

- Aseta soundbar-kaiutin pohja ylöspäin.
- Aseta jalka paikalleen sovittamalla jalan sisäpuolella oleva ulkoneva osa jalan ulkonevan osan reikään soundbar-kaiuttimen ruvinreiän vieressä.
- Kiinnitä jalka ruuvilla.

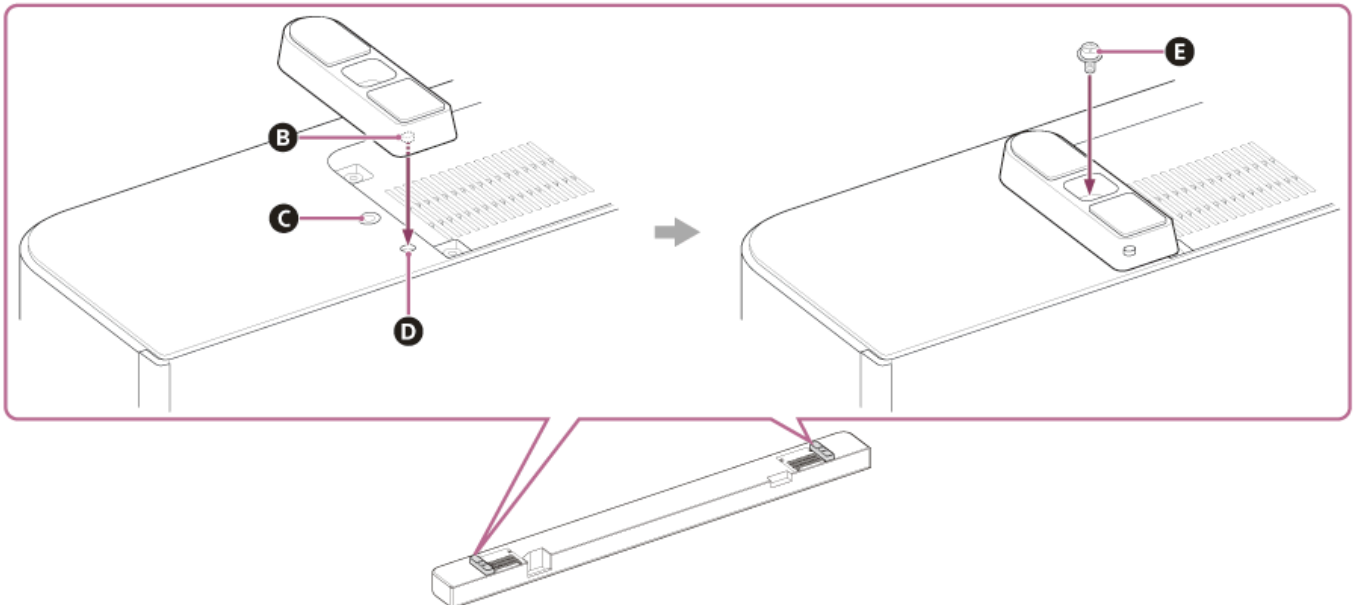

- B** Ulkoneva osa
- C** Ruvinreikä
- D** Reikä jalan ulkonevalle osalle
- E** Ruuvi (vakiovaruste)

3. Asenna soundbar-kaiutin.

Varo, ettet peitä TV:n kaukosäätimen tunnistinta soundbar-kaiuttimella.

Tarkista asennuksen jälkeen, että TV voidaan kytkeä päälle/pois TV:n kaukosäätimellä.

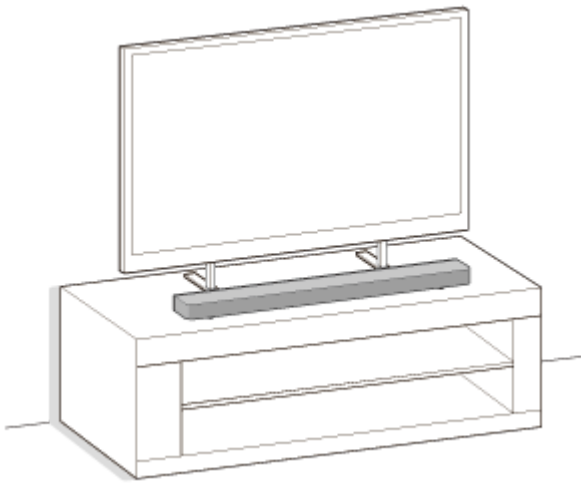

4. Suorita [Äänikentän optimointi](*) sovelluksessa seuraavissa tapauksissa.

- Kun vaihdetaan kaiutinjärjestelmän sekä valinnaisten takakaiuttimien ja subwooferin sijaintia ja asennustapaa
- Kun vaihdetaan katseluympäristöä, esim. huonekalujen paikkoja vaihdettaessa
- Kun vaihdetaan päivittäistä katselupaikkaa

* Näytetään, kun napautat sovelluksen kaukosäädinnäytöstä [Asetukset] – [Ääniasetukset] – [Äänikentän optimointi].

Huomautus

- Älä aseta metalliesineitä kaiutinjärjestelmän lähelle. Langattomat toiminnot voivat muuttua epävakaisiksi.
- Älä peitä soundbar-kaiuttimen yläosaa. Se voi keskeyttää äänentoiston soundbar-kaiuttimen yläosasta.
- Soundbar-kaiuttimen takana on tuuletusaukkoja. Aseta soundbar-kaiutin vähintään 10 mm:n päähän TV:stä tai seinästä.

TP1001548892

Soundbar

BRAVIA Theatre Bar 9/BRAVIA Theatre Bar 8

Soundbar-kaiuttimien asentaminen seinälle

Kiinnitä soundbar-kaiutin seinälle asennetun TV:n alapuolella.

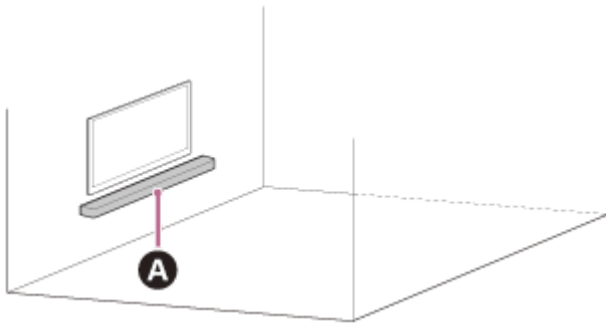

A Soundbar-kaiutin

Huomautus

- Muista käyttää toimitettua seinäasennustelineettä, kun kiinnität soundbar-kaiuttimen seinään. Älä kiinnitä soundbar-kaiutinta suoraan seinään. Muuten soundbar-kaiuttimen sisäinen lämpötila voi nousta huomattavasti, mikä voi vahingoittaa soundbar-kaiutinta tai aiheuttaa toimintahäiriön.
- Kiinnitä seinäasennustelineet tasaisesti vahvistettuun seinään.
- Pyydä Sony-jälleenmyyjää tai valtuutettua alihankkijaa asentamaan soundbar-kaiutin tukevasti turvallisuus huomioiden.
- Sony ei vastaa onnettomuuksista tai vahingoista, jotka aiheutuvat virheellisestä asennuksesta, asennuksen riittämättömästä kestosta, väärinkäytöksestä tai luonnonmullistuksesta.
- Soundbar-kaiuttimen turvalliseen ripustamiseen tarvitaan vähintään kaksi henkilöä.

1 Käytä kahta ruuvia (lisävaruste), jotka sopivat seinäasennustelineen reikiin (vakiovaruste).

Ruuvien tyyppi ja pituus tulee valita seinän mukaan, johon ne asennetaan.

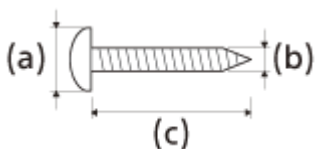

(a) 6 – 9,5 mm

(b) 4 mm

(c) Pituus yli 30 mm (noin)

Viite: Seinäasennustelineen reikä

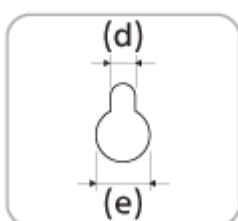

(d) 5,0 mm

(e) 10 mm

Huomautus

- Käytä seinämateriaalille sopivia, vakaan kiinnityksen takaavia ruuveja (lisävaruste). Ruuvi voi vahingoittaa seinää riippuen seinämateriaalista.

2 Mittaa asennetun TV:n syvyys (f) ja katso alla olevasta taulukosta, kuinka paljon tilaa TV:n pohjan ja soundbar-kaiuttimen yläreunan välille (g) tarvitaan.

Tilaa tarvitaan varmistamaan, että TV ei häiritse soundbar-kaiuttimen surround-äänentoistoa kattoa kohti.

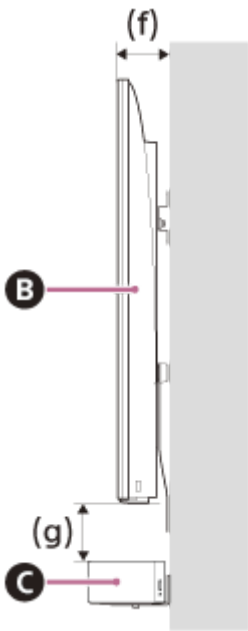

B TV

C Soundbar-kaiutin

Asennetun TV:n syvyys (f)	Vaadittu tila TV:n pohjan ja soundbar-kaiuttimen yläreunan välillä (g)
Alle 85 mm	120 mm tai yli
85 mm tai yli	200 mm tai yli

3 Kohdista SEINÄKIINNITYSMALLIIN (vakiovaruste) painetun tekstin ” ↑ ① TV:N KESKILINJA” yläpuolella oleva pystylinja leveyssuunnassa TV:n keskikohdalle.

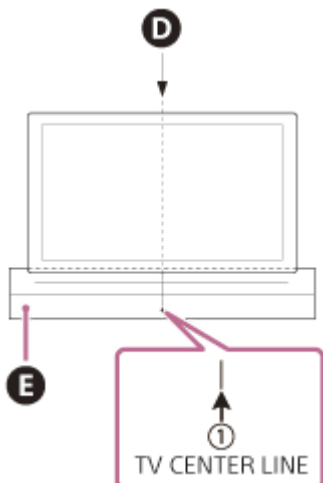

- D TV:n keskikohta
- E SEINÄKIINNITYSMALLI

4 Kohdista SEINÄKIINNITYSMALLIIN painettu ” ←② SOUNDBAR-KAIUTTIMEN YLÄLINJA” tarvittavalle etäisyydelle TV:n pohjan ja soundbar-kaiuttimen (g) yläreunan välille, joka mitattiin vaiheessa 2, ja kiinnitä sitten SEINÄKIINNITYSMALLI seinään kaupoista saatavalla teipillä tms.

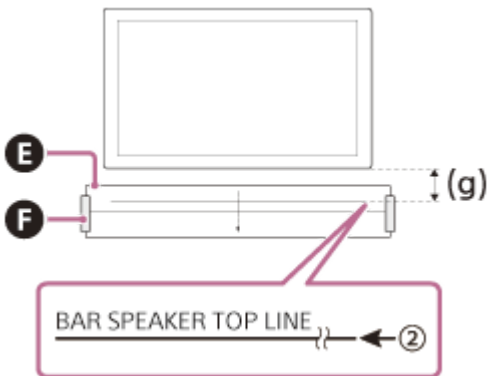

- E SEINÄKIINNITYSMALLI
- F Teippi tms.

Huomautus

- Kun SEINÄKIINNITYSMALLI kiinnitetään seinään, silitä se täysin tasaisesti paikalleen.

5 Kiinnitä vaiheessa 1 valmistellut ruuvit tiukasti SEINÄKIINNITYSMALLIIN painetun ” ←③ RUUVILINJA”-kohdan ruuvinmerkkeihin.

BRAVIA Theatre Bar 9

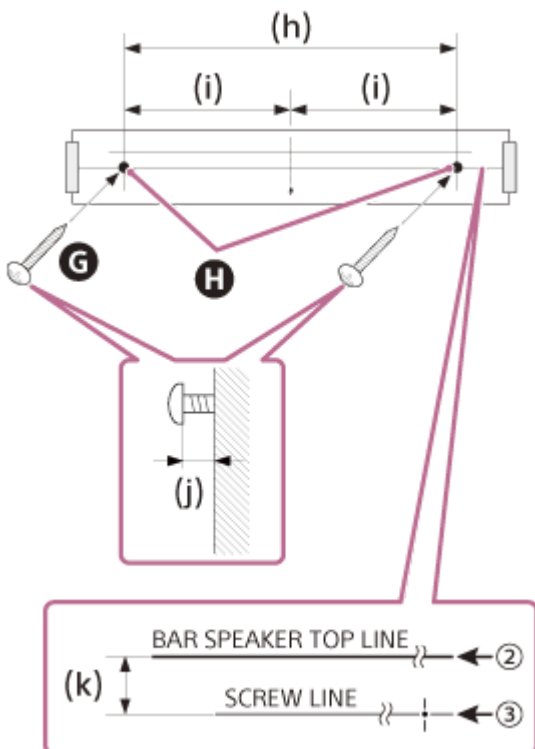

- G Ruuvit
- H Merkit
- (h) 1 056 mm
- (i) 528 mm
- (j) 3,5 – 4,5 mm

(k) 30 mm

BRAVIA Theatre Bar 8

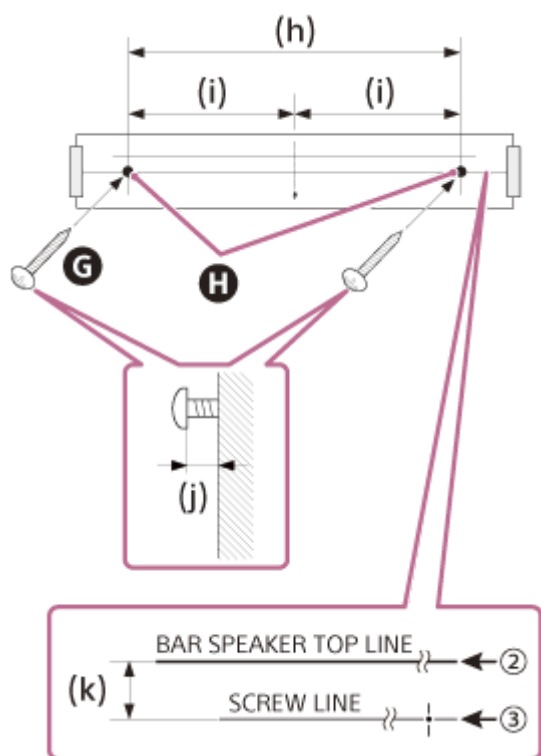

G Ruuvit

H Merkit

(h) 876 mm

(i) 438 mm

(j) 3,5 – 4,5 mm

(k) 30 mm

Huomautus

- Kiinnitä ruuvit turvallisesti seinän koolaukseen.

6 Poista SEINÄKIINNITYSMALLI.

7 Ripusta seinäasennustelineet (vakiovaruste) ruuveihin ja kiinnitä sitten ruuvit seinäasennustelineiden kiinnittämiseksi seinään.

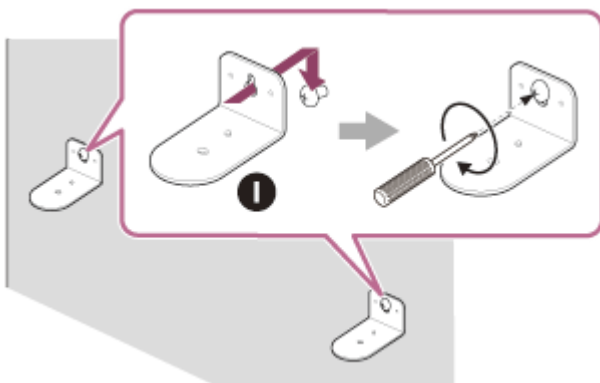

1 Seinäasennuskiinnike

8 Liitä kaapelit soundbar-kaiuttimeen.

1. Liitä HDMI -kaapeli (vakiovaruste) soundbar-kaiuttimen HDMI OUT (TV (eARC/ARC)) -liittimeen.
2. Liitä verkkojohto (vakiovaruste) soundbar-kaiuttimen virtaliitäntään.

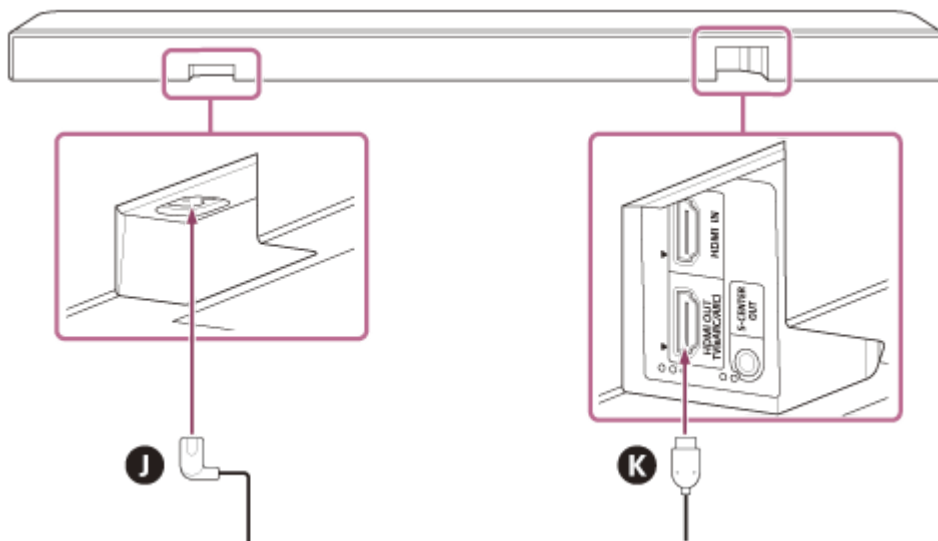

- J Verkkojohto
- K HDMI-kaapeli

9 Aseta soundbar-kaiutin seinäasennustelineisiin.

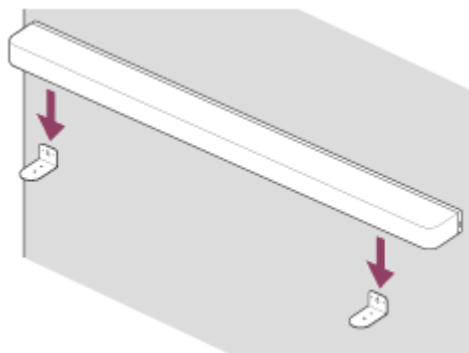

- 10 Kohdista soundbar-kaiuttimen pohjassa olevat ruuvinreiät ja seinäasennustelineen reiät toisiinsa ja kiinnitä sitten soundbar-kaiutin seinäasennustelineisiin kiinnittämällä ruuvit (vakiovaruste) tiukasti.

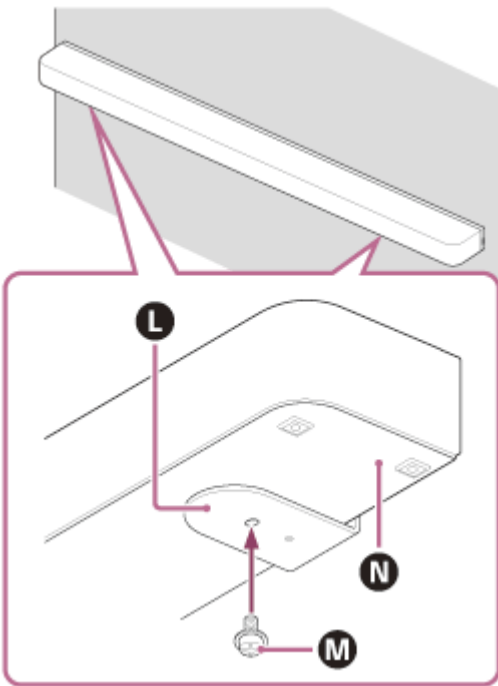

- L** Seinäasennuskiinnike
- M** Ruuvi
- N** Soundbar-kaiuttimen pohja

11 Liitä soundbar-kaiuttimeen liitetty HDMI-kaapeli (vakiovaruste) eARC/ARC HDMI -tuloliittimeen TV:ssä.

12 Liitä soundbar-kaiuttimeen liitetty verkkojohto pistorasiaan.

13 Suorita [Äänikentän optimointi](*) sovelluksessa seuraavissa tapauksissa.

- Kun vaihdetaan kaiutinjärjestelmän sekä valinnaisten takakaiuttimien ja subwooferin sijaintia ja asennustapaa
- Kun vaihdetaan katseluympäristöä, esim. huonekalujen paikkoja vaihdettaessa
- Kun vaihdetaan päivittäistä katselupaikkaa

* Näytetään, kun napautat sovelluksen kaukosäädinnäytöstä [Asetukset] – [Ääniasetukset] – [Äänikentän optimointi].

Valinnaisten kaiuttimien asentaminen seinälle

Katso lisätietoja valinnaisten kaiuttimien käyttöohjeista.

Aiheeseen liittyvää

- [Liittäminen TV:hen](#)
- [Verkkovirran liittäminen](#)

TP1001325116

Soundbar-kaiuttimen ja valinnaisten kaiuttimien käyttö

Asennus

Asenna valinnaiset kaiuttimet ottaen huomioon TV:n ja soundbar-kaiuttimen asennuspaikka.

Esimerkki soundbar-kaiuttimen asennuksesta TV-tasolle ja hyllyille

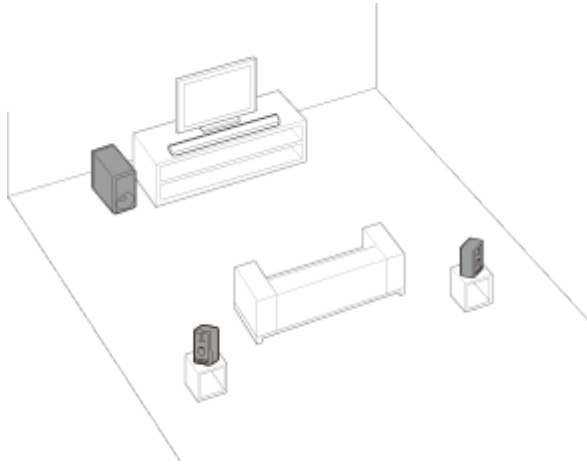

Esimerkki soundbar-kaiuttimen asentamisesta seinälle

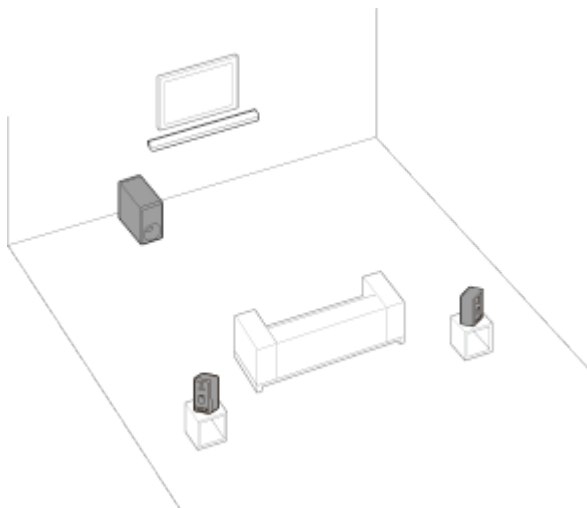

Asennus

Jos et ole vielä aloittanut kaiutinjärjestelmän asennusta

Aloita kaiutinjärjestelmän ja valinnaisten kaiuttimien asennus sovelluksella. Asennuksen aikana sovellus opastaa sinua liittämään valinnaiset kaiuttimet.

Jos olet jo suorittanut kaiutinjärjestelmän asennuksen

Aseta valinnaiset kaiuttimet sovelluksen kaukosäädinnäytöllä.

Tarkista [Asetukset] - [Langattoman kaiuttimen yhteysasetukset] - [Langattoman kaiuttimen yhdistäminen] sovelluksen kaukosäädinnäytöstä.

Huomautus

- Ääntä ei toisteta, ellei valinnaisten kaiuttimien asennus ole valmis sovelluksessa.
- Ohjelmistopäivitys saattaa olla tarpeen, kun kaiutinjärjestelmää käytetään valinnaisten kaiuttimien kanssa. Suorita ohjelmistopäivitys, kun kaiutinjärjestelmä ja valinnaiset kaiuttimet on kytketty virtalähteeseen.

Jos muutat asennustapaa tai kaiutinjärjestelmän tai valinnaisten kaiuttimien paikkaa

Suorita [Äänikentän optimointi](*) sovelluksessa seuraavissa tapauksissa.

- Kaiutinjärjestelmän sekä valinnaisten takakaiuttimien ja subwooferin sijainnin ja asennustavan muuttaminen
- Kun vaihdat päivittäistä katselupaikkaa
- Kun vaihdetaan katseluympäristöä, esim. huonekalujen paikkoja vaihdettaessa

* Näytetään, kun napautat sovelluksen kaukosäädinnäytöstä [Asetukset] – [Ääniasetukset] – [Äänikentän optimointi].

Aiheeseen liittyvää

- [Kun käytetään valinnaisia SA-RS5-takakaiuttimia](#)
- [\[Ääniasetukset\]](#)

TP1001325115

Kun käytetään valinnaisia SA-RS5-takakaiuttimia

Tässä osassa kuvataan, kuinka kaiutinjärjestelmää käytetään yhdessä valinnaisten SA-RS5-takakaiuttimien kanssa.

Asennus

Katso asennus SA-RS5:n mukana toimitetuista käyttöohjeista.

Yhdistä SA-RS5 kaiutinjärjestelmään.

Määritä kaiutinjärjestelmä noudattamalla ohjeita kohdassa "Asennus" - "[Soundbar-kaiuttimen ja valinnaisten kaiuttimien käyttö](#)".

SA-RS5 sisältää sisäisen ladattavan akun. Jos SA-RS5 sammutetaan, kun sitä käytetään akkuvirralla, yhteys kaiutinjärjestelmään katkeaa. Paina SA-RS5:n virtapainiketta yhdistääksesi uudelleen kaiutinjärjestelmään. SA-RS5:n virran merkkivalo syttyy vihreänä.

Kaiutinjärjestelmän tai SA-RS5:n paikan tai katseluympäristön vaihtaminen

Suorita [Äänikentän optimointi](*) "Sony | BRAVIA Connect" -sovelluksessa seuraavissa tapauksissa.

- Kaiutinjärjestelmän sekä valinnaisten takakaiuttimien ja subwooferin sijainnin ja asennustavan muuttaminen
- Kun vaihdat päivittäistä katselupaikkaa
- Kun vaihdetaan katseluympäristöä, esim. huonekalujen paikkoja vaihdettaessa

* Näytetään, kun napautat sovelluksen kaukosäädinnäytöstä [Asetukset] – [Ääniasetukset] – [Äänikentän optimointi].

SA-RS5:n paikan vaihtaminen tilapäisesti

Paina OPTIMIZE-painiketta, kun SA-RS5:n paikkaa vaihdetaan tilapäisesti.

Paina OPTIMIZE-painiketta suorittaaksesi SA-RS5:n sijainnin korjauksen helposti.

Kun olet lopettanut väliaikaisen paikan käytön, palauta SA-RS5 alkuperäiselle paikalle ja paina uudelleen OPTIMIZE-painiketta. Kun OPTIMIZE-painike on painettuna molempien SA-RS5:ien ollessa päällä, paina jommankumman OPTIMIZE-painiketta.

Esimerkki SA-RS5-takakaiuttimen paikan tilapäisestä vaihtamisesta

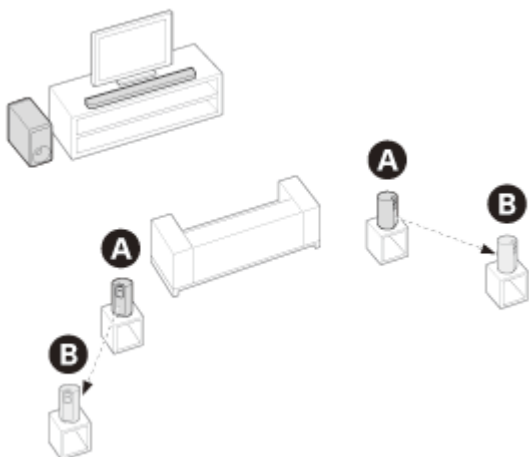

- A** Paikka, johon SA-RS5:t on normaalisti sijoitettu
- B** Paikka, johon SA-RS5:t on siirretty väliaikaisesti

Liittäminen TV:hen

- 1 Liitä TV:n eARC/ARC-yhteensopiva HDMI IN -liitin ja kaiutinjärjestelmän HDMI OUT (TV (eARC/ARC)) -liitin HDMI-kaapelilla (vakiovaruste).

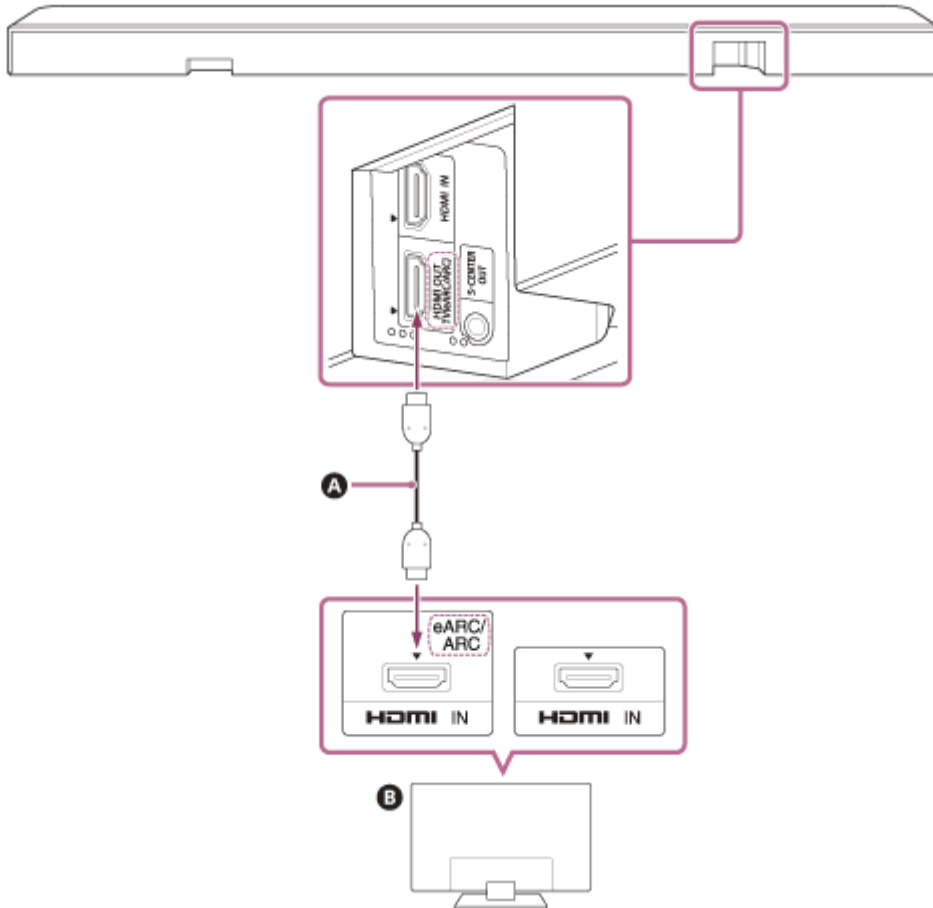

- A HDMI-kaapeli (vakiovaruste)
- B TV

- 2 Muuta TV:n asetuksia niin, että TV:n ääni voidaan toistaa kaiutinjärjestelmästä.

TV:stä riippuen tämä voidaan asettaa automaattisesti, kun kaiutinjärjestelmä liitetään. Lisätietoja on TV:n käyttöohjeessa.

- 3 Ota eARC käyttöön sekä kaiutinjärjestelmässä että TV:ssä.

Jos kaiutinjärjestelmään liitetty TV on eARC/ARC-yhteensopiva, eARC-toiminto on käytettävissä. Varmista, että eARC-asetus on otettu käyttöön kaiutinjärjestelmässä ja TV:ssä, jotta voit nauttia laadukkaammista äänimuodoista, kuten Dolby Atmos, TV:hen liitetyllä ulkoisella laitteella.

- eARC-asetus TV:lle: katso TV:n käyttöohjeet.
- eARC-asetus kaiutinjärjestelmälle: asetus on oletuksena käytössä.

- Varmista, että liittimet ovat kunnolla paikallaan.
- Jos kaiutinjärjestelmää ei ole liitetty TV:n eARC/ARC-yhteensopivaan HDMI-tuloon, TV:n ääntä ei voida toistaa kaiutinjärjestelmästä.
- Ota TV:n HDMI-ohjaustoiminto käyttöön. Jos TV:n HDMI-ohjaustoiminto ei ole käytössä, kaiutinjärjestelmä ei toista TV:n ääntä.
- Kun eARC-toiminto otetaan käyttöön TV:ssä, joitakin TV:n ominaisuuksia voidaan rajoittaa. Esimerkiksi järjestelmä-äännet ja puhevastaukset eivät välttämättä kuulu. Lisätietoja on TV:n käyttöohjeessa.

Vihje

- HDMI OUT (TV (eARC/ARC)) -liittimen vieressä on kolme noin 1 mm:n kokoista tuntopistettä. Käytä niitä apuna liittämisen aikana.

TP1001548875

5-056-361-51(1) Copyright 2024 Sony Corporation

Jos TV:ssä on S-CENTER SPEAKER IN -liitin

TV voi toistaa kaiutinjärjestelmän keskiäänen, jos kaiutinjärjestelmä liitetään TV:hen seuraavasti.

1 Liitä kaiutinjärjestelmä ja TV HDMI-kaapelilla (vakiovaruste).

Katso lisätietoja kohdasta "[Liittäminen TV:hen](#)".

2 Liitä TV:n S-CENTER SPEAKER IN -liitin ja kaiutinjärjestelmän S-CENTER OUT -liitin television keskimmäisen kaiuttimen tilan kaapelilla (vakiovaruste).

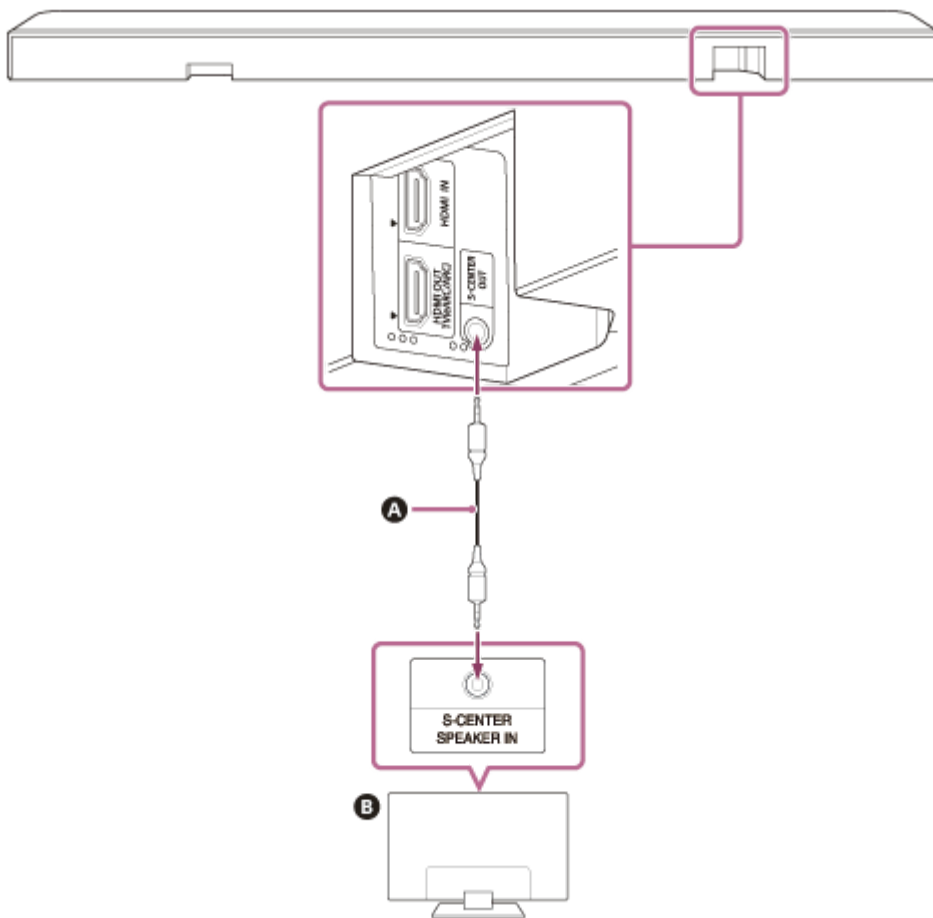

A Television keskimmäisen kaiuttimen tilan kaapeli (vakiovaruste)

B TV

Huomautus

- Varmista, että liittimet ovat kunnolla paikallaan.
- Joissakin televisioissa voi olla toinen liitin, joka on muodoltaan samanlainen kuin S-CENTER SPEAKER -liitin. Varo, ettet työnnä väärään liitimeen.

Vihje

- Jos television keskimmäisen kaiuttimen tilan kaapeli ei ole riittävän pitkä, käytä erikseen hankittavaa stereominikaapelia.

- S-CENTER OUT -liittimen vieressä on kaksi noin 1 mm:n kokoista tuntuipistettä. Käytä niitä apuna liittämisen aikana.

Äänen toistaminen TV:stä

Valitse sovelluksen kaukosäädinnäytöstä [Asetukset] – [Ääniasetukset] ja ota [Acoustic Center Sync] käyttöön.

Tulosta, äänisignaalista tai äänikenttäasetuksista riippuen ääntä ei välttämättä toisteta TV:stä. Katso lisätietoja kohdasta seuraavasta taulukosta.

○ : Ääni toistetaan sekä kaiutinjärjestelmästä että TV:stä.

– : Ääntä ei toisteta TV:stä. Ääni toistetaan vain kaiutinjärjestelmästä.

Asetus	TV, HDMI-tulo: 2-kanavainen sisältö	TV, HDMI-tulo: Monikanavainen sisältö	BLUETOOTH-tulo, musiikkipalvelu, AirPlay
[Äänikenttä](*) : päällä ja [Äänikentän asetus](**) : [360 Spatial Sound Mapping]	○	○	–
[Äänikenttä](*) : päällä ja [Äänikentän asetus](**) : [Dolby Speaker Virtualizer], [DTS Neural:X]	–	–	–
[Äänikenttä](*) : Pois	–	○	–

* Näytetään sovelluksen kaukosäädinnäytössä.

** Näytetään, kun napautat sovelluksen kaukosäädinnäytöstä [Asetukset] – [Ääniasetukset] – [Äänikentän asetus].

Aiheeseen liittyvää

- [Liittäminen TV:hen](#)
- [Äänenlaadun säätäminen](#)
- [\[Ääniasetukset\]](#)

TP1001548876

AV-laitteen liittäminen

8K-video ja laadukas ääni, kuten Dolby Atmos, Dolby TrueHD, DTS:X, jne., voidaan toistaa liittämällä AV-laite (Blu-ray Disc -soitin, digiboksi, kaapeliboksi, satelliittiboksi, pelikonsoli jne.) seuraavasti.

1 Liitä AV-laitteen HDMI OUT -liitin ja TV:n HDMI IN -liitin HDMI-kaapelilla (lisävaruste).

2 Liitä kaiutinjärjestelmä ja TV HDMI-kaapelilla (vakiovaruste).

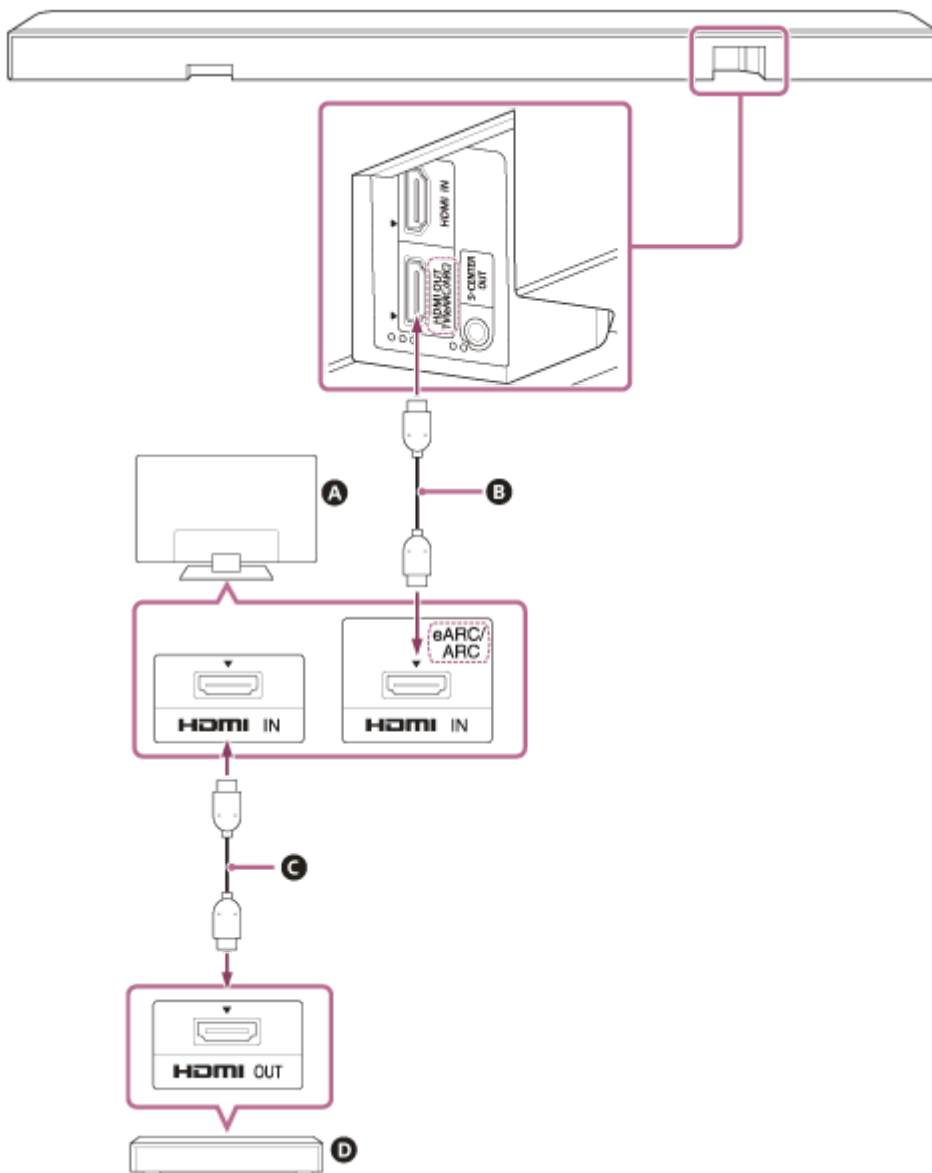

- A** TV
- B** HDMI-kaapeli (vakiovaruste)
- C** HDMI-kaapeli (lisävaruste)
- D** AV-laite (Blu-ray Disc -soitin, digiboksi, kaapeliboksi, satelliittiboksi, pelikonsoli jne.)

AV-laite voidaan liittää suoraan kaiutinjärjestelmään

Voit toistaa 360 Reality Audio -sisältöä AV-laitteesta liittämällä AV-laitteen suoraan kaiutinjärjestelmään. Kun AV-laite liitetään suoraan kaiutinjärjestelmään, kaiutinjärjestelmästä on mahdollista toistaa laadukkaampia AV-laitteessa toistettavia äänimuotoja, kuten Dolby Atmos, vaikka TV ei olisi eARC-yhteensopiva.

1. Liitä kaiutinjärjestelmä ja TV HDMI-kaapelilla (vakiovaruste).
2. Poista tarra kaiutinjärjestelmän HDMI IN -liittimestä.
3. Liitä kaiutinjärjestelmän HDMI IN -liitin ja AV-laitteen HDMI OUT -liitin HDMI-kaapelilla (lisävaruste).

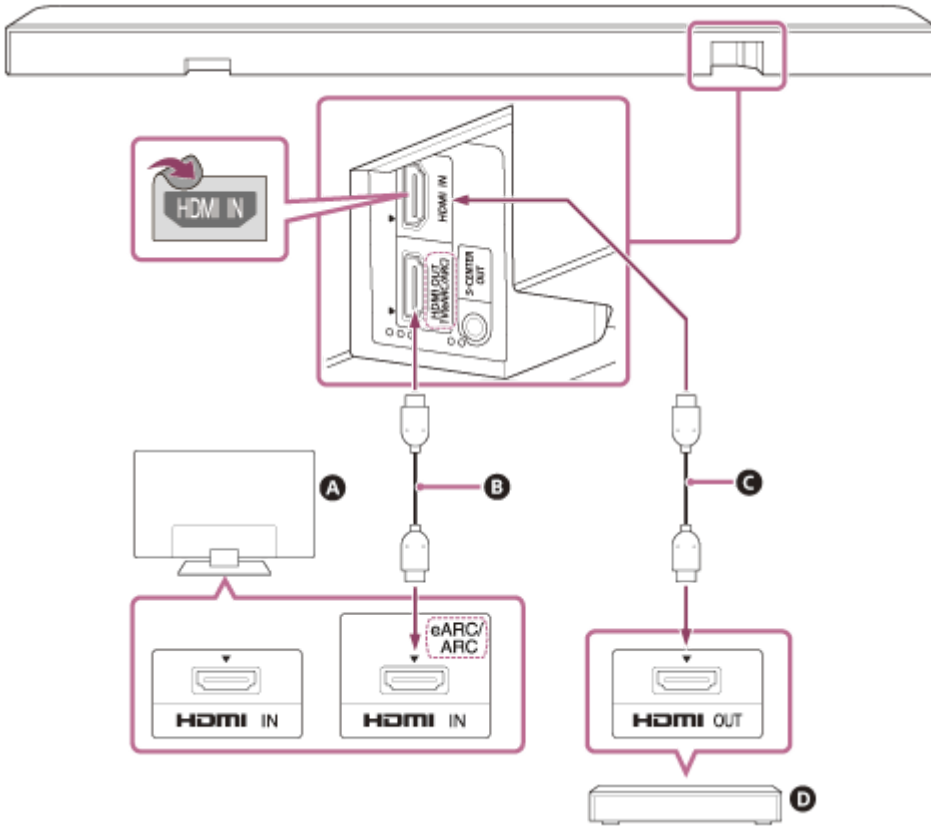

- A** TV
- B** HDMI-kaapeli (vakiovaruste)
- C** HDMI-kaapeli (lisävaruste)
- D** AV-laite (Blu-ray Disc -soitin, digiboksi, kaapeliboksi, satelliittiboksi, pelikonsoli jne.)

Huomautus

- Varmista, että liittimet ovat kunnolla paikallaan.
- 8K-sisällön katsomista varten TV:n ja HDMI-kaapelin on oltava 8K-yhteensopivia. Lisätietoja on TV:n käyttöohjeessa.
- TV:n ohjaus voi rajoittua. Esimerkiksi järjestelmä-äänien ja puhevastaukset eivät välttämättä kuulu. Lisätietoja on TV:n käyttöohjeessa.
- HDMI CEC -standardi rajoittaa HDMI-ohjaustoiminnoilla ohjattavien laitteiden tyyppiä ja määrää seuraavasti.
 - Tallennuslaitteet (Blu-ray Disc -tallennin, DVD-tallennin jne.): enintään 3 laitetta
 - Toistolaitteet (Blu-ray Disc -soitin, DVD-soitin jne.): enintään 3 laitetta
 - Viritinlaitteet: enintään 4 laitetta
 - Äänijärjestelmä (vastaanotin/kuulokkeet): enintään 1 laite (tämän kaiutinjärjestelmän käytössä)

Vihje

- Käytä HDMI-kaapelia, joka on yhteensopiva laitteessa toistettavan videomuodon kanssa, ja valitse HDMI-signaalimuoto valitsemalla sovelluksen kaukosäädinnäytöstä [Asetukset] – [HDMI-asetukset] – [HDMI-signaalimuoto].
- Lisätietoja tuetuista äänimuodosta voit katsoa kohdasta "Aiheeseen liittyvää".
- HDMI OUT (TV (eARC/ARC)) -liittimen vieressä on kolme noin 1 mm:n kokoista tuntopistettä. Käytä niitä apuna liittämisen aikana.

Aiheeseen liittyvää

- [Liittäminen TV:hen](#)
- [360 Reality Audio -sisällön toistaminen liitetystä AV-laitteesta](#)
- [Tuetut äänimuodot](#)
- [Tuetut HDMI-videomuodot](#)

TP1001548877

5-056-361-51(1) Copyright 2024 Sony Corporation

Soundbar

BRAVIA Theatre Bar 9/BRAVIA Theatre Bar 8

Verkkovirran liittäminen

- 1 Kytke verkkojohto (vakiovaruste) soundbar-kaiuttimen verkkovirtaliitäntään ja sitten pistorasiaan.

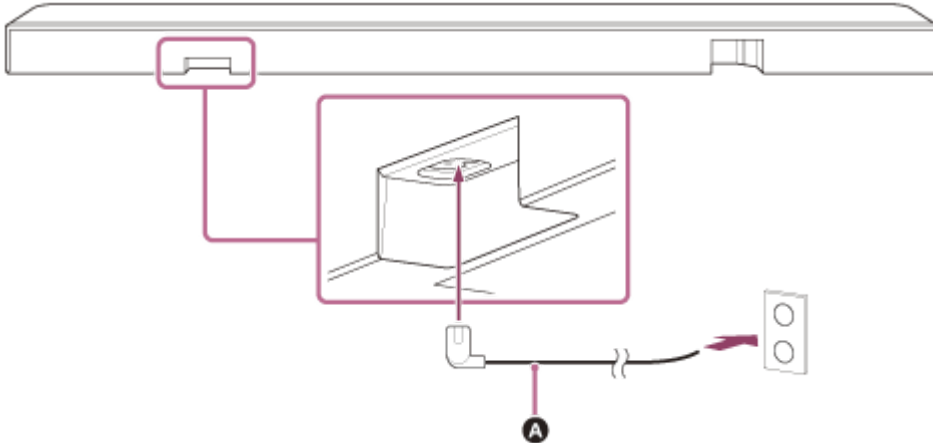

A Verkkojohto (vakiovaruste)

TP1001325114

Soundbar

BRAVIA Theatre Bar 9/BRAVIA Theatre Bar 8

Alkuasetusten suorittaminen ”Sony | BRAVIA Connect” -sovelluksella

Tee kaiutinjärjestelmän asetukset ”Sony | BRAVIA Connect” -sovelluksella.

- 1 Tarkista, että soundbar-kaiutin on liitetty TV:hen ja että soundbar-kaiutin on liitetty virtalähteeseen.
- 2 Lataa ja asenna ”Sony | BRAVIA Connect” -sovellus älypuhelimellesi.



- 3 Avaa sovellus ja tee asetukset loppuun seuraamalla näytön ohjeita.

Aiheeseen liittyvää

- [Soundbar-kaiuttimen asentaminen TV-tasolle ja hyllyihin](#)
- [Soundbar-kaiuttimien asentaminen seinälle](#)
- [Liittäminen TV:hen](#)
- [Jos TV:ssä on S-CENTER SPEAKER IN -liitin](#)
- [AV-laitteen liittäminen](#)
- [Verkkovirran liittäminen](#)

TP1001325113

Soundbar

BRAVIA Theatre Bar 9/BRAVIA Theatre Bar 8

TV:n äänen kuunteleminen

Käytä sovelluksen kaukosäädinnäyttöä seuraavasti.

1 Napauta toistotietojen/tulon vaihtoaluetta näytön yläosassa vaihtaaksesi tuloksi [TV].

Jos kaiutinjärjestelmää ja BRAVIAa ohjaavan sovelluksen kaukosäädinnäyttö näkyy, kaiutinjärjestelmän tulosignaalin vaihtoa ei tarvitse käyttää. Kaiutinjärjestelmän äänitulo vaihtuu TV:stä katsottavan sisällön kanssa.

2 Säädä äänenvoimakkuutta.

Käyttö toimitetulla kaukosäätimellä

1. Kytke soundbar-kaiuttimen päätilan valkoinen ilmaisain päälle painamalla INPUT (Tulo).
2. Säädä äänenvoimakkuutta.

Huomautus

- Jos kuvaa ei näy, kun TV (eARC/ARC) -tulo on valittuna, valitse haluamasi TV-kanava TV:n kaukosäätimellä.
- Riippuen siitä, käynnistätkö ensin television vai kaiutinjärjestelmän, kaiutinjärjestelmä saattaa olla mykistetty ja soundbar-kaiuttimen alitilan ilmaisain saattaa vilkkua valkoisena. Tässä tapauksessa kytke virta TV:hen ennen kuin kytket kaiutinjärjestelmän päälle.

TP1001325112

Liitetyn AV-laitteen toistaminen

Käytä sovelluksen kaukosäädinnäyttöä seuraavasti.

1 Napauta toistotietojen/tulon vaihtoaluetta näytön yläosassa vaihtaaksesi tuloksi [HDMI].

Jos kaiutinjärjestelmää ja BRAVIAa ohjaavan sovelluksen kaukosäädinnäyttö näkyy, kaiutinjärjestelmän tulosignaalin vaihtoa ei tarvitse käyttää. Kaiutinjärjestelmän äänitulo vaihtuu TV:stä katsottavan sisällön kanssa.

2 Säädä äänenvoimakkuutta.

Käyttö toimitetulla kaukosäätimellä

1. Kytke soundbar-kaiuttimen päätilan vihreä ilmaisin päälle painamalla INPUT (Tulo).
2. Säädä äänenvoimakkuutta.

Huomautus

- Jos kaiutinjärjestelmään HDMI IN -liittimellä liitetyistä laitteista ei tule kuvaa, paina yhdistetyn laitteen toistopainiketta.
- Kun yhdistetyssä laitteessa ei näy kuvaa tai liitetyn laitteen kuvaa ei toisteta oikein, valitse [Asetukset] – [HDMI-asetukset] ja muuta sovelluksen kaukosäädinnäytöstä asetuksia [HDMI-signaalimuoto].
- Tarkista, että kaiutinjärjestelmä on liitetty tulolaitteeseen, joka on HDCP (High-bandwidth Digital Content Protection) -yhteensopiva. Lisätietoja on liitetyn laitteen mukana toimitetuissa käyttöohjeissa.
- Jos HDR-sisältöä ei voi näyttää laajana dynaamisena alueena, tarkista kaiutinjärjestelmään liitetyn TV:n tai laitteen asetukset. Lisätietoja on TV:n tai liitetyn laitteen mukana toimitetuissa käyttöohjeissa.
- [HDMI-signaalimuoto]-asetuksen mukaan AV-laite ei välttämättä toista HDR-sisältöä HDR-muodossa. Valitse [Asetukset] – [HDMI-asetukset] ja muuta sovelluksen kaukosäädinnäytöstä asetuksia [HDMI-signaalimuoto] käyttämään AV-laitteen tukemaa videomuotoa.
- Jos kaiutinjärjestelmään liitetyn laitteen kuvaa ja ääntä ei toisteta TV:stä, kun kaiutinjärjestelmä on kytketty pois päältä, valitse sovelluksen kaukosäädinnäytöstä [Asetukset] – [HDMI-asetukset] – [Läpisyöttö valmiustilassa] ja aseta tämä tilaan [Auto] tai [Päällä].

Aiheeseen liittyvää

- [\[HDMI-asetukset\]](#)

TP1001548878

Soundbar

BRAVIA Theatre Bar 9/BRAVIA Theatre Bar 8

Äänenlaadun säätäminen

Seuraavat äänenlaadun säädöt voi tehdä sovelluksen kaukosäädinnäytöllä tai mukana toimitetulla kaukosäätimellä.

Käyttö sovelluksen kaukosäädinnäytöllä

Kun sovelluksen kanssa yhteensopiva BRAVIA yhdistetään kaiutinjärjestelmään HDMI-kaapelilla, valitse [Kuva ja ääni].

- **[Äänikenttä]**

Ääni toistetaan tiläänitehosteella. Tämän asetuksen avulla voi kokea tiläänänen läsnäolon.

- **[Puheäänitila]**

Korostaa dialogia ja tekee siitä helpommin kuultavan.

- **[Puheäänizoomaus]**

Tämä toiminto aktivoidaan, kun kaiutinjärjestelmän linkitystoiminnon kanssa yhteensopiva Sony TV yhdistetään. Kun TV-tulo valitaan kaiutinjärjestelmässä, puheäänizoomaus toimii äänitilan sijaan.

Puheäänizoomaus voi säätää vain ihmisäänen äänenvoimakkuutta muuttamatta kokonaisäänenvoimakkuutta.

Uutistenlukijan äänenvoimakkuutta voidaan säätää voimakkaammaksi, jotta se olisi helpompi kuulla, ja puheäänen voimakkuutta voidaan säätää hiljaisemmaksi suorita urheilulähetyksiä ja muita tilanteita varten, joissa kommentit tai pelikohtaiset kommentit ovat kuuluvat liian voimakkaina.

- **[Yötila]**

Toistaa selkeän äänen alhaisellakin äänenvoimakkuudella selkeällä dialogilla ja selkeyden heikkenemättä yöaikaan katselemista varten.

Käyttö toimitetulla kaukosäätimellä

Aina kun painat mukana toimitetun kaukosäätimen painiketta, asetus muuttuu ja sen tila voidaan tarkistaa kaiutinjärjestelmän alitilan ilmaisimesta.

Kun päällä: alitilan ilmaisin syttyy kerran pidemmäksi ajaksi valkoisena.

Kun pois päältä: alitilan ilmaisin vilkkuu kaksi kertaa valkoisena.

- **SOUND FIELD (Äänikenttä)**

Ääni toistetaan tiläänitehosteella. Tämän asetuksen avulla voi kokea tiläänänen läsnäolon.

- **VOICE (Puheäänitila)**

Korostaa dialogia ja tekee siitä helpommin kuultavan.

Puheäänizoomaus säätää ihmisäänen voimakkuutta, kun kaiutinjärjestelmän linkitystoiminnon kanssa yhteensopiva TV on yhdistetty. Kun puheäänizoomaus on käytössä, TV:n valikossa tai sovelluksen kaukosäädinnäytössä viimeksi säädetty arvo otetaan käyttöön.

- **NIGHT (Yötila)**

Toistaa selkeän äänen alhaisellakin äänenvoimakkuudella selkeällä dialogilla ja selkeyden heikkenemättä yöaikaan katselemista varten.

Huomautus

- Äänikenttä ei ole käytettävissä testiäänen toistamisen aikana.
- Jos [Äänikentän asetus] on asetettu tilaan [Dolby Speaker Virtualizer] ja äänikenttä on kytketty päälle, puheäänitila ei ole käytössä. (*)
- Äänikenttäasetuksen(*) ja sisällön yhdistelmästä riippuen [Äänikentän optimointi](**) -tehostetta ei välttämättä käytetä.

- Tilääänikäsittelyllä saavutettavissa oleva läsnäolon kokemus voi riippua toistettavasta sisällöstä.
- Kun toistat monikanavaääntä, tarkista kaiutinjärjestelmään liitetyn laitteen digitaalisen äänilähdön asetus. Lisätietoja on liitetyn laitteen mukana toimitetuissa käyttöohjeissa.
- Sisällöstä tai äänikenttäasetuksesta(*) riippuen joistakin kaiuttimista ei ehkä kuulu ääntä.
- Yötilatoiminto kytketään automaattisesti pois päältä, kun kaiutinjärjestelmä sammutetaan.
- Katso alla olevasta URL-osoitteesta TV:t, jotka ovat yhteensopivia kaiutinjärjestelmän linkitystoiminnon kanssa.
https://www.sony.net/hav_faq
- TV:n asetuksista tai sisällöstä riippuen puheäänizoomaus ei ehkä toimi.
 - * Äänikentän päällä/pois-asetus ja asetus, joka näytetään, kun napautat sovelluksen kaukosäädinnäytöstä [Asetukset] – [Ääniasetukset] – [Äänikentän asetus].
 - ** Näytetään, kun napautat sovelluksen kaukosäädinnäytöstä [Asetukset] – [Ääniasetukset] – [Äänikentän optimointi].

Aiheeseen liittyvää

- [\[Ääniasetukset\]](#)

TP1001325111

Musiikin kuunteleminen pariliittämällä BLUETOOTH-laite, joka yhdistetään ensimmäistä kertaa

BLUETOOTH-toiminnon käyttämistä varten kaiutinjärjestelmän ja BLUETOOTH-laitteen välille on ensin muodostettava pariliitos.

Pariliitos muodostetaan rekisteröimällä laitteet toistensa kanssa etukäteen.

1 Kytke BLUETOOTH-laite päälle.

2 Vaihda sovelluksen kaukosäädinnäytöstä tuloksi [Bluetooth].

Jos kaiutinjärjestelmään on jo yhdistetty toinen BLUETOOTH-laite, valitse [Yhdistä muihin laitteisiin].

Kaiutinjärjestelmä siirtyy pariliitostilaan ja soundbar-kaiuttimen päätilan ilmaisvin vilkkuu kaksi kertaa toistuvasti sinisenä vaihtamalla [Bluetooth]-tuloon ilman pariliitettävää laitetta.

3 Etsi kaiutinjärjestelmä BLUETOOTH-laitteesta suorittamalla pariliitos.

BLUETOOTH-laitteen tunnistamien BLUETOOTH-laitteiden luettelo tulee näkyviin BLUETOOTH-laitteen näytölle. Katso ohjeet siihen, miten BLUETOOTH-laitteella muodostetaan pariliitos, BLUETOOTH-laitteen käyttöohjeista.

4 Valitse kaiutinjärjestelmä(*) BLUETOOTH-laitteen näytöllä näkyvästä laiteluettelosta ja rekisteröi kaiutinjärjestelmä ja BLUETOOTH-laite keskenään.

Jos kysytään salasanaa, syötä "0000".

* BRAVIA Theatre Bar 9, BRAVIA Theatre Bar 8 tai laitteen nimi, joka on asetettu kohdassa [Yksikön nimi].

5 Vahvista sovelluksen kaukosäädinnäytöltä, että kaiutinjärjestelmä ja BLUETOOTH-laite on yhdistetty BLUETOOTH-toiminnon kautta.

Yhdistetyn BLUETOOTH-laitteen nimi näkyy sovelluksen kaukosäädinnäytössä.

6 Käynnistä äänentoisto yhdistetyn BLUETOOTH-laitteen musiikkisovelluksessa.

Ääni toistetaan kaiutinjärjestelmästä.

7 Säädä äänenvoimakkuutta.

Voit säätää kaiutinjärjestelmän äänenvoimakkuutta sovelluksen kaukosäädinnäytöltä, musiikin toistosovelluksessa tai mukana toimitetun kaukosäätimen painikkeilla  (Äänenvoimakkuus) +/-.

Toista sisältöä tai keskeytä sen toiston napauttamalla toistotoimintokuvaketta sovelluksen kaukosäädinnäytössä.

Huomautus

- Jos pariliitos ei onnistu, kokeile seuraavia toimintoja BLUETOOTH-laitteessa.
 - Hyväksy pariliitospyyntö.
 - Jos pariliitettävien laitteiden maksimimäärä BLUETOOTH-laitteessa on saavutettu, poista kaikki tarpeettomat laitteet.

– Jos kaiutinjärjestelmä on nollattu, poista kaiutinjärjestelmän pariliitostiedot BLUETOOTH-laitteesta ja suorita pariliitos uudelleen.

Vihje

- Jos BLUETOOTH-laitetta ei ole pariliitetty (esim. käytettäessä heti ostamisen jälkeen), kaiutinjärjestelmä siirtyy pariliitostilaan, kun tuloksi vaihdetaan [Bluetooth].
- Suorita pariliitos toiselle ja sitä seuraaville BLUETOOTH-laitteille.

Aiheeseen liittyvää

- [Langattoman toiminnon asettaminen päälle ja pois päältä](#)
- [Kaiutinjärjestelmän tehdasasetusten palautus](#)

TP1001325854

Musiikin kuunteleminen pariliitetystä BLUETOOTH-laitteesta

1 Kytke BLUETOOTH-toiminto päälle BLUETOOTH-laitteesta.

2 Vaihda sovelluksen kaukosäädinnäytöstä tuloksi [Bluetooth].

Kaiutinjärjestelmä yhdistää automaattisesti uudelleen BLUETOOTH-laitteeseen, joka oli viimeksi yhdistetty kaiutinjärjestelmään.

Jos kaiutinjärjestelmään on jo yhdistetty toinen BLUETOOTH-laite, valitse [Yhdistä muihin laitteisiin]. Käytä sitten BLUETOOTH-laitetta, jonka haluat yhdistää kaiutinjärjestelmään ja valitse kaiutinjärjestelmä kaiuttimeksi BLUETOOTH-toiminnon yhteyslaitteeksi.

3 Käynnistä äänentoisto yhdistetyn BLUETOOTH-laitteen musiikkisovelluksessa.

Ääni toistetaan kaiutinjärjestelmästä.

4 Säädä äänenvoimakkuutta.

Säädä kaiutinjärjestelmän äänenvoimakkuutta sovelluksen kaukosäädinnäytöstä tai musiikin toistosovelluksesta. Toista sisältöä tai keskeytä sen toiston napauttamalla toistotoimintokuvaketta sovelluksen kaukosäädinnäytössä.

Käyttö toimitetulla kaukosäätimellä

1. Kytke BLUETOOTH-toiminto päälle BLUETOOTH-laitteesta.
2. Kytke soundbar-kaiuttimen päätilan sininen ilmaisin päälle painamalla INPUT (Tulo).

Kaiutinjärjestelmä yhdistää automaattisesti uudelleen BLUETOOTH-laitteeseen, joka oli viimeksi yhdistetty kaiutinjärjestelmään.

Jos et pysty yhdistämään BLUETOOTH-laitteeseen, jota käytit vaiheessa 1, valitse sovelluksen kaukosäädinnäytöstä [Yhdistä muihin laitteisiin]. Käytä sitten BLUETOOTH-laitetta, jota käytit vaiheessa 1, ja valitse kaiutinjärjestelmä kaiuttimeksi BLUETOOTH-toiminnon yhteyslaitteeksi.

3. Käynnistä äänentoisto yhdistetyn BLUETOOTH-laitteen musiikkisovelluksessa.
4. Säädä äänenvoimakkuutta.

Vihje

- Jos BLUETOOTH-yhteyttä ei ole muodostettu kaiutinjärjestelmän ja BLUETOOTH-laitteen välille, valitse kaiutinjärjestelmä BLUETOOTH-laitteesta.
- Jos äänessä on viivettä, tätä voidaan mahdollisesti parantaa asettamalla [Asetukset] - [Bluetooth-asetukset] – [Bluetooth-yhteyden laatu] tilaan [Vakaa yhteys etusijalla] sovelluksen kaukosäädinnäytössä.

BLUETOOTH-laitteen irtikytkeminen

Katkaise yhteys jollakin seuraavista tavoista.

- Kytke BLUETOOTH-toiminto pois BLUETOOTH-laitteesta.
- Sammuta kaiutinjärjestelmä tai BLUETOOTH-laite.

Aiheeseen liittyvää

- [Langattoman toiminnon asettaminen päälle ja pois päältä](#)

TP1001325652





5-056-361-51(1) Copyright 2024 Sony Corporation

Soundbar

BRAVIA Theatre Bar 9/BRAVIA Theatre Bar 8

Langattoman toiminnon asettaminen päälle ja pois päältä

Langaton toiminto on oletusarvoisesti päällä.

- Paina INPUT (Tulo),  (Äänenvoimakkuus) –,  (Äänenvoimakkuus) + ja INPUT (Tulo) mukana toimitetussa kaukosäätimessä tässä järjestyksessä BLUETOOTH- ja WLAN-toiminnon kytkemiseksi pois päältä. Soundbar-kaiuttimen alitilan ilmaisin vilkkuu kaksi kertaa valkoisena.
- Paina INPUT (Tulo),  (Äänenvoimakkuus) –,  (Äänenvoimakkuus) + ja INPUT (Tulo) mukana toimitetussa kaukosäätimessä tässä järjestyksessä BLUETOOTH- ja WLAN-toiminnon kytkemiseksi päälle. Soundbar-kaiuttimen alitilan ilmaisin syttyy kerran pidemmäksi ajaksi valkoisena.

Huomautus

- Seuraavia toimintoja ei voi suorittaa, kun langaton toiminto on pois päältä:
 - Laiteparin muodostaminen ja/tai yhdistäminen BLUETOOTH-laitteeseen.
 - ”Sony | BRAVIA Connect” -sovelluksen käyttäminen
 - Musiikin toistaminen verkosta WLAN-yhteydellä.
 - Valinnaisten kaiuttimien liittäminen kaiutinjärjestelmään.

TP1001325580

Soundbar

BRAVIA Theatre Bar 9/BRAVIA Theatre Bar 8

Tietoja 360 Reality Audio -muodosta

Kaiutinjärjestelmä on 360 Reality Audio -yhteensopiva.

360 Reality Audio on uusi musiikkikokemus, joka käyttää Sonyn objektipohjaista tila-akustiikkatekniikkaa luomaan todella realistisen äänikentän, jonka ansiosta sinusta tuntuu siltä, kuin olisit astunut tilaan, jossa artisti esiintyy liveinä. Lisätietoja on seuraavassa URL-osoitteessa.

<https://www.sony.net/360RA/>

Aiheeseen liittyvää

- [360 Reality Audio -sisällön toistaminen liitetystä AV-laitteesta](#)

TP100154887

Soundbar

BRAVIA Theatre Bar 9/BRAVIA Theatre Bar 8

360 Reality Audio -sisällön toistaminen liitetystä AV-laitteesta

360 Reality Audio -sisältöä voidaan toistaa kaiutinjärjestelmässä liittämällä kaiutinjärjestelmään AV-laite, joka on 360 Reality Audio -yhteensopiva.

- 1 Liitä 360 Reality Audio -yhteensopiva AV-laite kaiutinjärjestelmän HDMI IN -liittimeen.**
- 2 Napauta toistotietojen/tulon vaihtoaluetta sovelluksen kaukosäädinnäytön yläosassa vaihtaaksesi tuloksi [HDMI].**

Jos kaiutinjärjestelmää ja BRAVIAa ohjaavan sovelluksen kaukosäädinnäyttö näkyy, kaiutinjärjestelmän tulosignaalin vaihtoa ei tarvitse käyttää. Kaiutinjärjestelmän äänitulo vaihtuu TV:stä valitun AV-laitteen mukaan.
- 3 Toista 360 Reality Audio -yhteensopivaa sisältöä käyttämällä liitettyä AV-laitetta.**

Käyttö toimitetulla kaukosäätimellä

- Liitä 360 Reality Audio -yhteensopiva AV-laite kaiutinjärjestelmän HDMI IN -liittimeen.
- Kytke soundbar-kaiuttimen päätilan vihreä ilmaisin päälle painamalla INPUT (Tulo).
- Toista 360 Reality Audio -yhteensopivaa sisältöä käyttämällä liitettyä AV-laitetta.

Vihje

- Lisätietoja 360 Reality Audio -yhteensopivista AV-laitteista voit katsoa seuraavasta URL-osoitteesta.
<https://www.sony.net/360RA/#speakers>

Aiheeseen liittyvää

- [AV-laitteen liittäminen](#)

TP1001548886

Soundbar

BRAVIA Theatre Bar 9/BRAVIA Theatre Bar 8

Spotifyn käyttäminen

Valitse musiikki Spotify-sovelluksesta ja toista se kaiutinjärjestelmällä.

Musiikin toistaminen kaiutinjärjestelmästä käyttämällä ”Spotify Connect” -toimintoa

Käytä puhelinta, tablettia tai tietokonetta Spotifyn kaukosäätimenä. Katso tarkemmat tiedot osoitteesta spotify.com/connect.

Vihje

- Jos [Asetukset] – [Järjestelmäasetukset] – [Verkko/Bluetooth-valmiustila] on asetettu tilaan [Pois] sovelluksen kaukosäädinnäytöstä, toistoa ei voi aloittaa kaiutinjärjestelmän ollessa valmiustilassa. Jos asetuksena on [Päällä], kaiutinjärjestelmä käynnistyy valmiustilasta ja toistaa musiikkia.

Toistetun musiikin jatkaminen mobiililaitteessa

1 Kytke soundbar-kaiuttimen päätilan vaaleansininen ilmaisin päälle painamalla INPUT (Tulo).

Jos toistit Spotify-musiikkia kaiutinjärjestelmässä, Spotifyllä toistetun musiikin toistoa jatketaan.

Huomautus

- Spotify-sovellus ei ehkä ole saatavilla kaikissa maissa/kaikilla alueilla.

TP1001548880

AirPlayn käyttäminen

Kaiutinjärjestelmä on AirPlay -yhteensopiva. Voit valita musiikkisisältöä iOS-laitteesta, kuten iPhone, iPad tai iPod touch, ja suoratoistaa sitä kaiutinjärjestelmästä.

- 1 Yhdistä iOS-laite WiFi-yhteydellä kaiutinjärjestelmän kanssa samaan verkkoon.**
- 2 Toista musiikkia, jonka haluat suoratoistaa iOS-laitteessa.**
- 3 Näytä AirPlay-kuvake () iOS-laitteessa ja napauta sitä.**
- 4 Valitse kaiutinjärjestelmä kaiuttimeksi, johon iOS-laitteesta suoratoistetaan.**
Musiikki toistetaan kaiutinjärjestelmästä.

Vihje

- Musiikkia voidaan suoratoistaa useista kaiuttimista valitsemalla muita kaiuttimia yhdessä kaiutinjärjestelmän kanssa.
- Jos [Asetukset] – [Järjestelmäasetukset] – [Verkko/Bluetooth-valmiustila] on asetettu tilaan [Pois] sovelluksen kaukosäädinnäytöstä, toistoa ei voi aloittaa kaiutinjärjestelmän ollessa valmiustilassa. Jos asetuksena on [Päällä], kaiutinjärjestelmä käynnistyy valmiustilasta ja toistaa musiikkia.

Musiikin suoratoisto kaiutinjärjestelmästä puhumalla Sirille

Jos lisäät kaiutinjärjestelmän iOS-laitteen Home-sovellukseen, voit suoratoistaa musiikkia kaiutinjärjestelmään puhumalla Sirille.

Huomautus

- Koska kaiutinjärjestelmässä ei ole mikrofonia, et voi puhua kaiutinjärjestelmälle sen käyttämiseksi.
- Kaikki Siri-ominaisuudet eivät ole käytettävissä kaiutinjärjestelmässä.

TP1001548881

Soundbar

BRAVIA Theatre Bar 9/BRAVIA Theatre Bar 8

Kaiutinjärjestelmän käyttäminen lukitsemalla se TV:n kanssa (HDMI-ohjaustoiminto)

Kaiutinjärjestelmän ohjaustoiminnot, kuten virran kytkeminen päälle/pois tai äänenvoimakkuuden säätö, voidaan lukita TV:n ohjaukseen käyttämällä HDMI-kaapelia kaiutinjärjestelmän yhdistämiseen TV:hen, joka on yhteensopiva HDMI-ohjaustoiminnon kanssa.

Tietoja HDMI-ohjaustoiminnosta

HDMI-ohjaustoiminto on toiminto, joka lukitsee HDMI (High-Definition Multimedia Interface) -kaapelilla liitetyt laitteet niin, että näitä laitteita voi käyttää yhdessä.

Vaikka tätä toimintoa tuetaan laitteissa, jotka ovat yhteensopivia HDMI-ohjaustoiminnon kanssa, se ei välttämättä toimi, jos liität muita kuin Sonyn valmistamia laitteita.

Kaiutinjärjestelmän käytön valmistelu lukitsemalla se TV:hen

Ota HDMI-ohjaustoiminnon asetukset käyttöön TV:ssä, joka on liitetty kaiutinjärjestelmään HDMI-kaapelilla. Kaiutinjärjestelmän HDMI-ohjaustoiminto on oletuksena käytössä.

Huomautus

- TV:n on oltava yhteensopiva HDMI-ohjaustoiminnon kanssa. Lisätietoja on TV:n käyttöohjeessa.
- Tarkista TV:n kaiutinasetukset. Kaiutinjärjestelmä virta synkronoidaan TV:n kaiutinasetusten kanssa. Lisätietoja on TV:n käyttöohjeessa.
- Käytössä olevan TV:n mukaan jos ääni aiemmin toistettiin TV:n kaiuttimista, kaiutinjärjestelmä ei ehkä käynnisty lukittumalla TV:n virtaohjaukseen, vaikka TV kytketään päälle.

Vihje

- Jos TV:hen liitetään laite, esim. Blu-ray Disc -soitin, HDMI-kaapelilla, ota laitteen HDMI-ohjaustoiminto käyttöön laitteella.
- Ota HDMI-ohjaustoiminto käyttöön TV:ssä tai Blu-ray Disc -soittimessa katsomalla sen käyttöohjeet.
- Kun otat HDMI-ohjaustoiminnon ("BRAVIA Sync") käyttöön Sonyn valmistamassa TV:ssä, myös kaiutinjärjestelmän HDMI-ohjaustoiminto otetaan käyttöön automaattisesti.
- Kaiutinjärjestelmän HDMI-ohjaustoiminnon asetusta voidaan muuttaa sovelluksen kaukosäädinnäytöstä valitsemalla [Asetukset] – [HDMI-asetukset] – [HDMI-ohjaus].

Virtatoiminnon käyttö ja äänenvoimakkuuden säätö TV:n kaukosäätimellä

Kun TV kytketään päälle/pois tai äänenvoimakkuutta säädetään TV:n kaukosäätimellä, kaiutinjärjestelmän virtatoiminta tai äänenvoimakkuuden säätö päältä on lukittu yhteen sen kanssa.

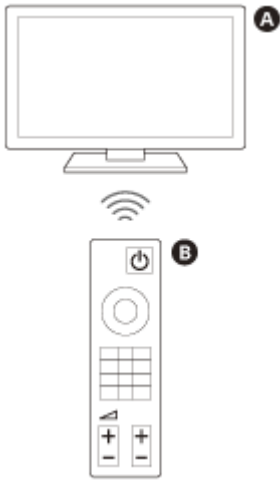

- A** TV
- B** TV:n kaukosäädin

Virran lukitus

Kun TV kytetään päälle, kaiutinjärjestelmä kytkeytyy päälle automaattisesti. Kun TV kytetään pois päältä, kaiutinjärjestelmä kytkeytyy pois päältä automaattisesti.

Huomautus

- Jos kaiutinjärjestelmä kytetään pois päältä ennen kuin TV kytetään pois päältä, kaiutinjärjestelmä ei välttämättä kytkeydy päälle automaattisesti, kun TV kytetään seuraavan kerran päälle. Toimi tässä tapauksessa seuraavasti.
 - Valitse kaiutinjärjestelmä äänen lähtölaitteeksi TV:n valikosta.
 - Jos käytät Sony TV:tä, kytke kaiutinjärjestelmä päälle TV:n ollessa päällä.

Äänenvoimakkuuden säätö

TV:n ääni viedään automaattisesti kaiutinjärjestelmään. Kaiutinjärjestelmän äänenvoimakkuutta voidaan säätää TV:n kaukosäätimellä.

Yhden kosketuksen toistotoiminto

Kaiutinjärjestelmä ja TV kytkeytyvät automaattisesti päälle, kun sisältöä toistetaan kaiutinjärjestelmään liitettyssä Blu-ray Disc -soittimessa tai kun suoritetaan toiminto, esim. painetaan PS-painiketta PlayStation®5 -ohjaimessa.

Huomautus

- TV:stä riippuen jos sovelluksen kaukosäädinnäytössä [Asetukset] – [HDMI-asetukset] – [Läpisyöttö valmiustilassa] on asetettu tilaan [Auto] tai [Päällä] ja TV-ääni toistettiin viimeksi TV:n kaiuttimista, kaiutinjärjestelmä ei välttämättä kytkeydy päälle ja kuva ja ääni saatetaan toistaa vain TV:stä, vaikka laitesisältöä toistetaan.

Aiheeseen liittyvää

- [\[HDMI-asetukset\]](#)

TP1001325581

Soundbar

BRAVIA Theatre Bar 9/BRAVIA Theatre Bar 8

Kaiutinjärjestelmän käyttö ”BRAVIA Sync” -toiminnon kanssa yhteensopivaan TV:hen lukitsemalla

”BRAVIA Sync” on laajennettu toiminto, jonka Sony on kehittänyt HDMI-ohjaustoiminnon pohjalta. Käyttämällä HDMI-kaapelia ”BRAVIA Sync” -yhteensopivien laitteiden, kuten TV tai Blu-ray Disc -soitin, liittämiseen, laitteet voidaan lukita toisiinsa ja niitä voidaan ohjata yhdessä.

”BRAVIA Sync” -sovelluksen käyttäminen

Ota Sony-laitteen HDMI-ohjaustoiminto käyttöön BRAVIA Sync -toiminnon käyttöä varten

Mitä ”BRAVIA Sync” -toiminnolla voi tehdä

HDMI-ohjaustoiminto

- Virran lukitus
- Äänenvoimakkuuden säätö
- Yhden kosketuksen toistotoiminto

Aiheeseen liittyvää

- [Kaiutinjärjestelmän käyttäminen lukitsemalla se TV:n kanssa \(HDMI-ohjaustoiminto\)](#)
- [\[HDMI-asetukset\]](#)

TP1001325582

Soundbar

BRAVIA Theatre Bar 9/BRAVIA Theatre Bar 8

[Langattoman kaiuttimen yhteysasetukset]

Nämä ovat valinnaisen subwooferin tai takakaiuttimien liitäntäasetukset.

Seuraavat asetuskohdet tulevat näkyviin napauttamalla sovelluksen kaukosäädinnäytöstä [Asetukset] – [Langattoman kaiuttimen yhteysasetukset].

Langattoman kaiuttimen tilan tarkistus

Käytetään tarkistamaan kaiutinjärjestelmään yhdistettyjen kaiuttimien yhteystila sovelluksen näytöltä.

[Langattoman kaiuttimen yhdistäminen]

Käytetään määrittämään valinnaisen subwooferin tai takakaiuttimien yhteysasetukset. Tämän avulla voidaan myös vaihtaa yhdistetty subwoofer tai takakaiuttimet uuteen subwooferiin tai takakaiuttimiin.

[Langaton kanava]

Yleensä asetettu tilaan [Auto] (paras kanava langattomalle yhteydelle valitaan automaattisesti). Jos ääni katkeilee, sitä voidaan ehkä parantaa valitsemalla kiinteä kanava.

[Langattoman toiston laatu]

Käytetään valinnaisen subwooferin ja takakaiuttimien langattoman toiston laadun asettamiseen.

TP1001325588

Soundbar

BRAVIA Theatre Bar 9/BRAVIA Theatre Bar 8

[Ääniasetukset]

Nämä ovat äänilähdön asetukset.

Seuraavat asetukset tulevat näkyviin napauttamalla sovelluksen kaukosäädinnäytöstä [Asetukset] – [Ääniasetukset].

[Äänikentän optimointi]

Optimoi äänikenttätehosteen. Noudata näytölle tulevia ohjeita.

Kun olet tehnyt kaiutinjärjestelmän ja valinnaisten kaiuttimien alkuasetukset ja muutat niiden sijaintia tai asennuspaikkaa, tee tämä asetukset uudelleen.

[Äänikentän asetus]

Käytetään tilaäänitehosteen tyyppiä valitsemiseen. Valitun äänikentän vaikutuksesta nauttimista varten kytke äänikenttätöiminto päälle toimitetulla kaukosäätimellä tai sovelluksen kaukosäädinnäytössä.

[Äänikentän korkeus]

Säätää koko äänikentän korkeutta kuvan ja äänen yhtenäisyyden parantamista varten.

[Acoustic Center Sync]

Toistaa kaiutinjärjestelmän keskikaiuttimen äänen TV:stä liittämällä kaiutinjärjestelmän ja TV:n mukana toimitetulla HDMI-kaapelilla ja mukana toimitetulla television keskimmäisen kaiuttimen tilan kaapelilla. Valitse [HDMI-ohjaus]-asetukseksi [Päällä].

[Äänentoiston tarkistus]

Käytetään nykyisten asetusten äänilähdön ja kaikkien kaiuttimien äänentoiston yhtenäisyyden tarkistamiseen.

[DSEE Ultimate]

Toistaa pakattua musiikkia tekoälyteknologian avulla tarkasti ylöskaalattuna.

[Audio DRC]

Pakkaa äänisignaalin dynaamisen alueen (äänekkäimpien ja hiljaisimpien osien välisen alueen), jotta hiljaisemmat äänet on helpompi kuulla.

[DTS-dialoginhallinnan kanssa]

Dialogin äänenvoimakkuutta säädetään, kun DTS:X-dialoginhallinnan kanssa yhteensopivaa sisältöä toistetaan.

[Äänen ja kuvan synkronointi]

Säätää kuvan ja äänen välistä viivettä.

[Äänenvoimakkuuden automaattinen säätö]

Vähentää tulosignaalin aiheuttamia äänenvoimakkuuden muutoksia. Tämä toiminto on tehokas, kun TV-mainoksen äänenvoimakkuus on suurempi kuin TV-ohjelman äänenvoimakkuus.

Aiheeseen liittyvää

- [Toimitettu kaukosäädin](#)
- [Sovelluksen kaukosäädinnäyttö](#)
- [Soundbar-kaiuttimien asentaminen TV-tasolle ja hyllyihin](#)
- [Soundbar-kaiuttimien asentaminen seinälle](#)
- [Soundbar-kaiuttimien ja valinnaisten kaiuttimien käyttö](#)
- [Jos TV:ssä on S-CENTER SPEAKER IN -liitin](#)
- [\[HDMI-asetukset\]](#)

TP1001325584

Soundbar

BRAVIA Theatre Bar 9/BRAVIA Theatre Bar 8

[HDMI-asetukset]

Nämä ovat HDMI:n asetukset.

Seuraavat asetukset tulevat näkyviin napauttamalla sovelluksen kaukosäädinnäytöstä [Asetukset] – [HDMI-asetukset].

[HDMI-ohjaus]

Kun HDMI-ohjaustoiminto on käytössä, toisiinsa HDMI-kaapelilla liitetyt laitteita käytetään yhdessä ja ne vastaanottavat ARC-ääntä TV:stä.

[TV:n virrankatk.linkki]

Kun TV sammutetaan, myös kaiutinjärjestelmä sammutetaan lukitsemalla se TV:n virtaan. Valitse [HDMI-ohjaus]-asetukseksi [Päällä].

[Läpisyttö valmiustilassa]

Lähetää HDMI-signaalin TV:hen silloinkin, kun kaiutinjärjestelmä on kytketty pois päältä.

[eARC]

Kun eARC-yhteensopiva TV on liitetty, tämän asetuksen kytkeminen päälle ottaa eARC-toiminnon käyttöön. Kun ARC-yhteensopiva (mutta ei eARC-yhteensopiva) TV on liitetty, ARC-toiminto toimii riippumatta siitä, mikä tämän toiminnon asetus on.

Kun eARC on käytössä, tarkista eARC-toiminnon asetus TV:stä. Lisätietoja on TV:n käyttöohjeessa.

[HDMI-signaalimuoto]

Asettaa videomuodon, jota voidaan vastaanottaa. Jos kaiutinjärjestelmään liitetyn laitteen kuvaa ja ääntä ei toisteta oikein, muuta tätä asetusta.

Huomautus

- Jos tälle asetukselle valittua videomuotoa ei lähetetä, TV:n videosignaalin tekniset tiedot ja asetukset eivät välttämättä vastaa kaiutinjärjestelmän asetuksia. Tarkista TV:n videotulon tekniset tiedot ja asetukset. Katso TV:n tekniset tiedot ja asetukset TV:n käyttöohjeista.
- Jos kuvaa ja ääntä ei toisteta, kun [Parannettu muoto (4K120, 8K)] on asetettu, vaihda asetukseksi [Parannettu muoto] tai [Vakiomuoto].
- Jos kuvaa ja ääntä ei toisteta, kun [Parannettu muoto] on asetettu, vaihda asetukseksi [Vakiomuoto].
- Lisätietoja vastaanotettavista videomuodoista ja käytettävien HDMI-kaapelien tyypistä voit katsoa kohdasta "[Tuetut HDMI-videomuodot](#)".
- VRR/ALLM/SBTM-toiminto on yhdistetty tähän asetukseen ja käytössä, kun [Parannettu muoto (4K120, 8K)] (oletusasetus) on asetettu.

[Videolähtö PIP/PBP-toiminnolla varustetulle TV:lle]

Toistaa kuvan kaiutinjärjestelmän HDMI-tulosta TV:hen, kun TV (eARC/ARC) -tulo on valittu kaiutinjärjestelmässä. Kytke tämä asetus, kun haluat näyttää kaksi ikkunaa TV:ssä, mukaan lukien kuva kaiutinjärjestelmän HDMI-tulosta.

TP1001325585

5-056-361-51(1) Copyright 2024 Sony Corporation

Soundbar

BRAVIA Theatre Bar 9/BRAVIA Theatre Bar 8

[Bluetooth-asetukset]

Nämä ovat BLUETOOTH-toiminnon edistyneet asetukset.

Seuraava asetuskohde tulee näkyviin napauttamalla sovelluksen kaukosäädinnäytöstä [Asetukset] – [Bluetooth-asetukset].

[Bluetooth-yhteyden laatu]

Käytetään BLUETOOTH-yhteyden laadun asettamiseen, kun kaiutinjärjestelmässä toistetaan ääntä mobiililaitteesta.

Aiheeseen liittyvää

- [Langattoman toiminnon asettaminen päälle ja pois päältä](#)

TP1001325586

Soundbar

BRAVIA Theatre Bar 9/BRAVIA Theatre Bar 8

[Järjestelmäasetukset]

Nämä ovat kaiutinjärjestelmän asetukset.

Seuraavat asetuskohdeet tulevat näkyviin napauttamalla sovelluksen kaukosäädinnäytöstä [Asetukset] – [Järjestelmäasetukset].

[Automaattinen valmiustila]

Kun kaiutinjärjestelmää ei käytetä eikä signaalituloa ole noin 20 minuuttiin, kaiutinjärjestelmä siirtyy automaattisesti valmiustilaan.

Kun [Automaattinen valmiustila] -toiminto poistetaan käytöstä, kaiutinjärjestelmän virrankulutus voi kasvaa, koska kaiutinjärjestelmä ei automaattisesti sammuu silloin, kun sitä ei käytetä.

[Verkko/Bluetooth-valmiustila]

Kaiutinjärjestelmä voidaan kytkeä päälle verkko- tai BLUETOOTH-toiminnolla. Kaiutinjärjestelmä voidaan kytkeä päälle myös sovelluksesta.

Huomautus

- Kun [Verkko/Bluetooth-valmiustila] on asetettu tilaan [Pois], äänen toistaminen kaiutinjärjestelmästä voi kestää kauemmin, kun kaiutinjärjestelmä kytketään päälle.

[Automaattinen päivitys]

Käytetään asettamaan suoritetaanko verkkopäivitykset automaattisesti.

[Himmennin]

Käytetään soundbar-kaiuttimen ilmaisimien kirkkauden säätämiseen. Myös valinnaisen subwooferin ja takakaiuttimien ilmaisimien kirkkaus muuttuu.

[Yksikön nimi]

Käytetään muuttamaan kaiutinjärjestelmän nimeä, joka näytetään, kun esimerkiksi BLUETOOTH-toimintoa käytetään.

[Järjestelmätiedot]

Näyttää kaiutinjärjestelmän tiedot, kuten ohjelmistoversion.

[Ohjelmiston käyttöoikeustiedot]

Näyttää ohjelmiston käyttöoikeussopimuksen tiedot.

TP1001325587

Soundbar

BRAVIA Theatre Bar 9/BRAVIA Theatre Bar 8

[Verkkoasetukset]

Nämä ovat verkon asetukset.

Seuraavat asetuskohdeet tulevat näkyviin napauttamalla sovelluksen kaukosäädinnäytöstä [Asetukset] – [Verkkoasetukset].

[Verkon yhteyden tila]

Käytetään kaiutinjärjestelmän verkkoasetuksien tarkistamiseen.

[Tilin hallinta]

Käytetään kaiutinjärjestelmää parhaimmillaan käyttävien käyttäjien listan tarkistamiseen tai käyttäjärekisteröintien peruuttamiseen. Enintään 20 käyttäjätiliä voidaan rekisteröidä.

[Ulkoinen ohjaus]

Käytetään kytkemään kaiutinjärjestelmän hallinta ulkoisesta laitteesta päälle tai pois päältä. Tämä asetus on vain mukautettuihin asennuksiin. Tavallisesti tämän asetuksen tulee olla pois päältä.

[Tietosuoja-asetukset]

Kaiutinjärjestelmä kerää tietoja laitteen käytöstä. Lue asennuksen aikana näkyvä tietosuojakäytäntö ja hyväksy tai hylkää tietojen keräys.

Vihje

- Kun olet antanut hyväksyntäsi, voit lopettaa tietojen keräyksen vetämällä hyväksyntäsi tai palauttamalla kaiutinjärjestelmän tehdasasetukset.

Aiheeseen liittyvää

- [Kaiutinjärjestelmän tehdasasetusten palautus](#)

TP1001548882

Soundbar

BRAVIA Theatre Bar 9/BRAVIA Theatre Bar 8

[Helppo asennus]

Kaiutinjärjestelmän perusasetukset, kaiutinasetukset ja tiläänen optimointi voidaan suorittaa helposti. Napauta sovelluksen kaukosäädinnäytöstä [Asetukset] – [Helppo asennus].

TP1001325583

5-056-361-51(1) Copyright 2024 Sony Corporation

Soundbar

BRAVIA Theatre Bar 9/BRAVIA Theatre Bar 8

[Ohjelmistopäivitys]

Käytetään kaiutinjärjestelmän, valinnaisen subwooferin tai valinnaisten takakaiuttimien ohjelmiston päivittämiseen. Napauta sovelluksen kaukosäädinnäytöstä [Asetukset] – [Ohjelmistopäivitys].

TP1001548883

5-056-361-51(1) Copyright 2024 Sony Corporation

Virransäästö valmiustilassa

Voit vähentää virrankulutusta valmiustilassa määrittämällä asetukset seuraavasti.

- Valitse sovelluksen kaukosäädinnäytöstä [Asetukset] – [HDMI-asetukset] – [Läpisyöttö valmiustilassa] ja aseta se tilaan [Pois].
- Valitse sovelluksen kaukosäädinnäytöstä [Asetukset] – [Järjestelmäasetukset] – [Verkko/Bluetooth-valmiustila] ja aseta se tilaan [Pois].

Huomautus

- Kun [Verkko/Bluetooth-valmiustila] on asetettu tilaan [Pois], äänen toistaminen kaiutinjärjestelmästä voi kestää kauemmin, kun kaiutinjärjestelmä kytketään päälle.

TP1001548884

Soundbar

BRAVIA Theatre Bar 9/BRAVIA Theatre Bar 8

Vianmääritys

Ongelmatilanteissa noudata alla olevaa prosessia.

1. Tarkista, että muut kaiutinjärjestelmään ja TV:hen liitetyt laitteet on kytketty oikeisiin liittimiin oikeilla kaapeleilla ja että ne on liitetty kunnolla perille asti.



2. Tarkista, että kaiutinjärjestelmän takana olevat tuuletusaukot eivät ole estettyinä.



3. Katkaise virta irrottamalla verkkojohto pistorasiasta ja odota useita minuutteja, ennen kuin liität sen uudelleen.



4. Etsi syy ja ratkaisu ongelmaan siirtymällä Sonyn tukisivustolle ”Sony | BRAVIA Connect” -sovelluksen valikosta, tai katso alla oleva tukisivusto.

- BRAVIA Theatre Bar 9
<https://www.sony.net/support/HT-A9000/>
- BRAVIA Theatre Bar 8
<https://www.sony.net/support/HT-A8000/>



5. Palauta kaiutinjärjestelmän tehdasasetukset.
Kaikki kaiutinjärjestelmän asetukset palautetaan alkutilaansa.



6. Jos kaiutinjärjestelmä ei vielääkään toimi oikein, ota yhteyttä lähimpään Sony-jälleenmyyjään.

Aiheeseen liittyvää

- [Kaiutinjärjestelmän tehdasasetusten palautus](#)

Soundbar

BRAVIA Theatre Bar 9/BRAVIA Theatre Bar 8

Kaiutinjärjestelmän tehdasasetusten palautus



Jos kaiutinjärjestelmä ei vielääkään toimi oikein, vaikka ”[Vianmääritys](#)” on tehty, palauta kaiutinjärjestelmän tehdasasetukset.

Paina soundbar-kaiuttimen (virta) -painiketta yli 10 sekuntia.

Soundbar-kaiuttimen päätilan merkkivalo vilkkuu vuorotellen valkoisena/sinisenä ja asetusten palautus alkaa. Kun vilkkuminen loppuu, asetusten palautus on valmis.

Kun tehdasasetukset on palautettu, irrota verkkojohto pistorasiasta ja liitä sitten verkkojohto takaisin, kun soundbar-kaiuttimen päätilan ilmaisin sammuu.

Huomautus

- Kun kaiutinjärjestelmä nollataan, poista kaiutinjärjestelmän pariliitostiedot (kaiutinjärjestelmän nimi (**), kaiutinjärjestelmän LE_name) kaiutinjärjestelmään liitetyn älypuhelimien(*) tms. BLUETOOTH-asetuksista.
 - * Älypuhelin, johon sovellus on asennettu, BLUETOOTH-yhteensopivat äänilaitteet jne.
 - ** BRAVIA Theatre Bar 9, BRAVIA Theatre Bar 8 tai laitenimi, joka on asetettu kohdassa [Yksikön nimi].
- Jos palautat kaiutinjärjestelmän tehdasasetukset, suorita alkuasetukset sovelluksessa.
- Tehdasasetusten palautus voi katkaista yhteyden valinnaiseen subwooferiin ja takakaiuttimiin. Suorita tässä tapauksessa [Langattoman kaiuttimen yhteysasetukset] sovelluksessa.
- Kun [Ulkoisen ohjaus] on käytössä, tämä tehdasasetusten palautustoiminto ei yksinään riitä poistamaan kaikkia asetustietoja. Suorita seuraava toimenpide ennen tehdasasetusten palauttamista.
Toimenpide: Paina mukana toimitetusta kaukosäätimestä NIGHT (Yötila) 5 sekunnin ajan ja paina sitten  (Äänenvoimakkuus) +,  (Äänenvoimakkuus) – ja  (mykistys) tässä järjestyksessä.

Aiheeseen liittyvää

- [Alkuasetusten suorittaminen ”Sony | BRAVIA Connect” -sovelluksella](#)
- [\[Langattoman kaiuttimen yhteysasetukset\]](#)

TP1001325590

Soundbar

BRAVIA Theatre Bar 9/BRAVIA Theatre Bar 8

Tekniset tiedot

Soundbar (YY2083C/ YY2082C)

Etukaiutinosa

Kaiutin

45 mm × 90 mm kartiotyyppinen

Kaiutinjärjestelmä**YY2083C :**

Passiivisäteilijä

YY2082C :

Akustinen ripustus

Keskikaiutinosa

Kaiutin

45 mm × 90 mm kartiotyyppinen

Kaiutinjärjestelmä**YY2083C :**

Passiivisäteilijä

YY2082C :

Akustinen ripustus

Etudiskanttiosa

Kaiutin

10 mm pehmeä kupolityyppinen

Keskidiskanttiosa

Kaiutin

22 mm pehmeä kupolityyppinen

Ylössuunnattu kaiutinosa

Kaiutin

46 mm × 54 mm kartiotyyppinen

Kaiutinjärjestelmä

Akustinen ripustus

Sivukaiutinosa

Kaiutin

46 mm × 54 mm kartiotyyppinen

Kaiutinjärjestelmä

Akustinen ripustus

Palkin diskanttiosa (vain YY2083C)

Kaiutin

16 mm pehmeä kupolityyppinen

Kaiutinjärjestelmä

Akustinen putki

WLAN-osa

Yhteysjärjestelmä

IEEE 802.11 a/b/g/n/ac

Taajuuskaista

2,4 GHz, 5 GHz

BLUETOOTH-osa

Yhteysjärjestelmä

BLUETOOTH-määrittelyn versio 5.2

Teho

BLUETOOTH-määrittely Power Class 2

Suurin toimintaetäisyys

Esteetön näköyhteys noin 30 m*

* Todellinen toimintaetäisyys riippuu eri tekijöistä, kuten laitteiden välillä olevista esteistä, mikroaaltouunia ympäröivistä magneettikentistä, staattisesta sähköstä, vastaanottoherkkyydestä, antennin tehosta, käyttöjärjestelmästä ja ohjelmistosta.

Rekisteröitävien laitteiden maksimimäärä

9 laitetta: BLUETOOTH Low Energy (yhdistetty Sony | BRAVIA Connectilla)

9 laitetta: BLUETOOTH Classic (A2DP)

Taajuuskaista

2,4 GHz:n kaista (2,400 0 GHz – 2,483 5 GHz)

Modulaatiomenetelmä

FHSS (Freq Hopping Spread Spectrum)

Yhteensopiva BLUETOOTH-profiili*

* BLUETOOTH-profiili standardoi toiminnot BLUETOOTH-laitteiden ominaisuuksien mukaan.

A2DP (Advanced Audio Distribution Profile)

AVRCP (Audio Video Remote Control Profile)

Tuettu koodekki*

* Koodekki on äänisignaalin pakkaus- ja muutosmuoto.

SBC (Subband Codec)

AAC (Advanced Audio Coding)

LDAC™*

* LDAC on Sonyn kehittämä audiokoodaustekniikka, joka mahdollistaa korkearesoluutioisen (Hi-Res) äänisisällön siirtämisen BLUETOOTH-yhteydellä.

Vastaava sisällönsuojaus

SCMS-T

Lähetysalue (A2DP)

20 Hz – 40 000 Hz (LDAC-näytteenottotaajuus 96 kHz 990 kbps:n lähetysnopeudella)

20 Hz – 20 000 Hz (näytteenottotaajuus 44,1 kHz)

Huomautus

- Verkkoympäristöstä riippuen korkean bittinopeuden siirrossa voi olla keskeytyksiä.

HDMI-osa

Liitin

Tyyppi A (19-napainen)

Yleistä

Tulo

HDMI IN

Teho

HDMI OUT (TV eARC/ARC)

S-CENTER OUT

Virrankulutus

YY2083C :

Päällä: 62 W

[Verkko/Bluetooth-valmiustila]-asetuksena on PÄÄLLÄ: enintään 2,3 W

[Verkko/Bluetooth-valmiustila]-asetuksena on POIS: enintään 0,5 W*

YY2082C :

Päällä: 60 W

[Verkko/Bluetooth-valmiustila]-asetuksena on PÄÄLLÄ: enintään 2,3 W

[Verkko/Bluetooth-valmiustila]-asetuksena on POIS: enintään 0,5 W*

* Kun [Läpisyöttö valmiustilassa] -asetuksena on POIS, tai kun [Läpisyöttö valmiustilassa] -asetuksena on [Auto] silloin, kun liitetty TV on sammutettu.

Mitat* (noin) (l/k/s)

* Ilman ulkonevia osia

YY2083C :

Soundbar:

1 300 mm × 64 mm × 113 mm

Soundbar seinäasennustelineen kanssa:

1 300 mm × 65,4 mm × 123 mm

Soundbar jalan kanssa:

1 300 mm × 76,2 mm × 113 mm

YY2082C :

Soundbar:

1 100 mm × 64 mm × 113 mm

Soundbar seinäasennustelineen kanssa:

1 100 mm × 65,4 mm × 123 mm

Soundbar jalan kanssa:

1 100 mm × 76,2 mm × 113 mm

Paino (noin)

YY2083C :

Soundbar:

5,5 kg

Soundbar seinäasennustelineen kanssa:

5,8 kg

Soundbar jalan kanssa:

5,5 kg

YY2082C :

Soundbar:

4,7 kg

Soundbar seinäasennustelineen kanssa:

5 kg

Soundbar jalan kanssa:

4,7 kg

Langaton lähetin-/vastaanotinosa

Yhteysjärjestelmä

Wireless Sound -määrityksen versio 4.0

Taajuuskaista

5 GHz

Modulaatiomenetelmä

OFDM

Huomautus

- Rakennetta ja teknisiä tietoja voidaan muuttaa ilman ennakkoilmoitusta.
- Katso tuotteesi mukana toimitettua Viiteopasta, joka saattaa sisältää teknisiä tietoja, joita ei ole mainittu yllä.

Soundbar

BRAVIA Theatre Bar 9/BRAVIA Theatre Bar 8

Tuetut äänimuodot

Tuetut äänimuodot vaihtelevat tuloliitännän mukaan. "○" tarkoittaa tuettua äänimuotoa ja "–" tukematonta äänimuotoa seuraavassa taulukossa.

Muoto	HDMI-tulo	TV-tulo (eARC)	TV-tulo (ARC)
LPCM 2ch	○	○	○
LPCM 5.1ch	○	○	–
LPCM 7.1ch	○	○	–
Dolby Digital	○	○	○
Dolby TrueHD	○	○	–
Dolby Digital Plus	○	○	○
Dolby Atmos	○	○	–
Dolby Atmos - Dolby TrueHD	○	○	–
Dolby Atmos - Dolby Digital Plus	○	○	○
DTS	○	○	○
DTS-ES Discrete 6.1, DTS-ES Matrix 6.1	○	○	–
DTS 96/24	○	○	○
DTS-HD High Resolution Audio	○	○	–
DTS-HD Master Audio	○	○	–
DTS:X	○	○	–
360 Reality Audio	○	–	–

Huomautus

- HDMI IN ei tue äänimuotoja, jotka sisältävät kopiosuojauksen, kuten Super Audio CD tai DVD-Audio.

TP1001325593

Soundbar

BRAVIA Theatre Bar 9/BRAVIA Theatre Bar 8

Tuetut HDMI-videomuodot

Kaiutinjärjestelmä tukee seuraavia videomuotoja.

8K 24/25/30/50/60 Hz

4K 24/25/30/50/60/100/120 Hz

1440p 120 Hz

1080p 24/30/50/60/100/120 Hz

1080i 50/60 Hz

720p 24/30/50/60 Hz

576p 50 Hz

480p 60 Hz

Tietoja [HDMI-signaalimuoto]-asetuksesta

Kun [Asetukset] – [HDMI-asetukset] – [HDMI-signaalimuoto] on asetettu tilaan [Parannettu muoto (4K120, 8K)] sovelluksen kaukosäädinnäytöstä, kaikkia kaiutinjärjestelmän tukemia videomuotoja voidaan toistaa.

Kun [HDMI-signaalimuoto] on asetettu tilaan [Parannettu muoto], videomuodoiksi on rajoitettu 4K 60 Hz 4:4:4, 4:2:2, jne.

Kun [HDMI-signaalimuoto] on asetettu tilaan [Vakiomuoto], videomuodoksi on rajoitettu 4K 60 Hz 4:2:0, 4K 24 Hz, jne.

Tietoja käytettävästä HDMI-kaapelista

Käytä HDMI-hyväksytyä kaapelia.

Käytä TV:n liittämiseen toimitettua HDMI-kaapelia.

Ultra High Speed HDMI -kaapeli, joka tukee 48 Gb/s:n nopeutta, tukee kaikkia kaiutinjärjestelmän tukemia videomuotoja.

Premium High Speed HDMI -kaapeli, joka tukee Ethernetiä ja 18 Gb/s:n nopeutta, tukee enintään videomuotoja 4K 60 Hz 4:4:4, 4:2:2, jne.

Tietoja 3D-signaalista

Seuraava videomuoto on yhteensopiva 3D-signaalin kanssa Side-by-Side-muodossa (vierekkäin).

- 1080i 50/60 Hz

Seuraavat videomuodot ovat yhteensopivia 3D-signaalin kanssa Frame Packing- ja Over-Under-muodossa (päällekkäin).

- 1080p 24 Hz
- 720p 50/60 Hz

Tietoja HDMI-yhteydestä

Kaiutinjärjestelmän HDMI-liitin tukee enintään videosignaaleja 4K 120p/8K, HDR (High Dynamic Range)(*1), VRR(*2), ALLM(*3), SBTM(*4), HDCP2.3(*5) ja laajaa väriavaruutta ITU-R BT.2020 -standardin mukaisesti(*6).

Vihje

- Kun alhaisen latenssin tila on otettu käyttöön ALLM-toiminnolla, joidenkin ääniprosessoinnin tyyppäjä ei suoriteta ääniviiveen vähentämiseksi.

*1 HDR on videostandardi, joka tarjoaa eloisan kuvan ja pystyy esittämään laajemman luminanssin (vaalean ja tumman). Kaiutinjärjestelmä tukee muotoja HDR10, HLG (Hybrid Log-Gamma) ja Dolby Vision.

*2 VRR (Variable Refresh Rate) on videosiirtotapa, joka voi vähentää videon hidastelua ja näyttää kuvat sulavasti säätämällä näytettävää virkistystaajuutta vastaamaan videopelin yms. kuvanopeutta.

*3 ALLM (Auto Low Latency Mode) on toiminto, joka vaihtaa automaattisesti alhaisen latenssin tilaan videopelien yms. toiston kohdalla.

*4 SBTM (Source-Based Tone Mapping) on toiminto, jonka avulla AV-laite voi toistaa ja näyttää HDR-kuvia, jotka on optimoitu TV:n ominaisuuksille.

*5 HDCP2.3 on kopiosuojausteknologia, joka suojaa esimerkiksi 4K- ja 8K-videosisältöä.

*6 BT.2020 on laajan väriavaruuden standardi, joka on vakiintunut Super Hi-Vision -TV:ille.

TP1001548885

5-056-361-51(1) Copyright 2024 Sony Corporation

Soundbar

BRAVIA Theatre Bar 9/BRAVIA Theatre Bar 8

Tavaramerkit

Apple, AirPlay, iPad, iPhone, iPod touch ja Siri ovat Apple Inc:n rekisteröityjä tavaramerkkejä Yhdysvalloissa sekä muissa maissa ja muilla alueilla.

Spotify ja Spotify-logot ovat Spotify AB:n rekisteröityjä tavaramerkkejä.* * Spotify-palvelu ei ehkä ole saatavilla joissakin maissa/alueilla. Lisätietoja on osoitteessa support.spotify.com.

BLUETOOTH®-sanamerkki ja -logot ovat Bluetooth SIG, Inc:n omistamia rekisteröityjä tavaramerkkejä, joita Sony Group Corporation ja sen tytäryhtiöt käyttävät lisenssillä.

Wi-Fi®, Wi-Fi Protected Access® ja Wi-Fi Alliance® ovat Wi-Fi Alliancen rekisteröityjä tavaramerkkejä. Wi-Fi CERTIFIED™, WPA™, WPA2™ ja WPA3™ ovat Wi-Fi Alliancen tavaramerkkejä.

Termit HDMI™ ja HDMI High-Definition Multimedia Interface, HDMI-tavaramerkin visuaalinen ilme ja HDMI-logot ovat tavaramerkkejä tai rekisteröityjä tavaramerkkejä, jotka omistaa HDMI Licensing Administrator, Inc.

”BRAVIA” ja ”BRAVIA Sync” ovat Sony Group Corporationin tai sen tytäryhtiöiden tavaramerkkejä tai rekisteröityjä tavaramerkkejä.

”PlayStation” on Sony Interactive Entertainment Inc:n rekisteröity tavaramerkki tai tavaramerkki.

LDAC ja LDAC-logo ovat Sony Group Corporationin tai sen tytäryhtiöiden tavaramerkkejä.

Kaikki muut tavaramerkit ja rekisteröidyt tavaramerkit ovat omistajiensa tavaramerkkejä tai rekisteröityjä tavaramerkkejä. Merkkejä TM ja ® ei ole käytetty tässä käyttöohjeessa.

HDMI™
HIGH-DEFINITION MULTIMEDIA INTERFACE

TP1001325594

Soundbar

BRAVIA Theatre Bar 9/BRAVIA Theatre Bar 8

Lisenssit

Tämä tuote sisältää ohjelmiston, jota Sony käyttää sen tekijäoikeuksien omistajan kanssa solmitulla lisenssisopimuksella. Meillä on velvollisuus ilmoittaa sopimuksen sisältö asiakkaille ohjelmiston tekijäoikeuksien omistajan vaatimuksesta. Siirry seuraavaan URL-osoitteeseen ja lue käyttöoikeussopimuksen sisältö.

<https://rd1.sony.net/help/ht/sl/24a/>

Tämän tuotteen mukana toimitettu ohjelmisto sisältää tekijäoikeuksien alaista ohjelmistoa, joka on lisensoitu GPL/LGPL:n nojalla, ja muita lisenssejä, jotka saattavat edellyttää pääsyä lähdekoodiin. Löydät kopion GPL/LGPL:n (ja muiden lisenssien) edellyttämästä asiaankuuluvasta lähdekoodista seuraavassa osoitteessa. Saat meiltä GPL/LGPL:n edellyttämän lähdekoodin fyysisellä välineellä kolmen vuoden ajan tämän tuotteen viimeisimmästä lähetyksestä pyytämällä sitä lomakkeella seuraavassa osoitteessa. Tämä tarjous on voimassa kaikille, jotka saavat nämä tiedot.

<https://oss.sony.net/Products/Linux/>

Huomaa, että Sony ei vastaa tämän lähdekoodin sisältöön liittyviin kysymyksiin eikä ole vastuussa niistä.

Works with Apple AirPlay -merkinnän käyttö tarkoittaa, että lisävaruste on suunniteltu toimimaan nimenomaan merkinnässä mainitun teknologian kanssa ja että kehittäjä on sertifioinut sen täyttävän Applen suorituskykystandardit.

Spotify-ohjelmistoon sovelletaan kolmansien osapuolten lisenssejä, jotka löytyvät täältä:

<https://www.spotify.com/connect/third-party-licenses>.

Dolby, Dolby Vision, Dolby Atmos ja kaksois-D-symboli ovat Dolby Laboratories Licensing Corporationin rekisteröityjä tavaramerkkejä. Valmistettu Dolby Laboratories myöntämällä lisenssillä. Luottamuksellisia julkaisemattomia teoksia. Copyright © 2012–2021 Dolby Laboratories. Kaikki oikeudet pidätetään.

DTS-patentit ovat osoitteessa <http://patents.dts.com>. Valmistettu DTS, Inc:n tai DTS Licensing Limitedin lisenssillä. DTS, DTS:X ja DTS:X-logo ovat DTS, Inc:n tavaramerkkejä tai rekisteröityjä tavaramerkkejä Yhdysvalloissa ja muissa maissa. © 2021 DTS, Inc. KAIKKI OIKEUDET PIDÄTETÄÄN.

Kolmansien osapuolten tarjoamat palvelut voivat muuttua, keskeytyä tai päättyä ilman ennakoilmoitusta. Sony ei kanno minkäänlaista vastuuta tämänkaltaisissa tilanteissa.

TP1001325595

Käyttöä koskevia huomautuksia

Varotoimet

- Tarkista ennen kaiutinjärjestelmän käyttöä, että sen käyttöjännite vastaa sähköverkon jännitettä. Käyttöjännite on ilmoitettu soundbar-kaiuttimen pohjassa olevassa arvokilvessä.
- Toimitettu verkkojohto on suunniteltu yksinomaan tälle kaiutinjärjestelmälle. Sitä ei saa käyttää muiden laitteiden kanssa.
- Irrota verkkojohto pistorasiasta, kun kaiutinjärjestelmää ei käytetä pitkään aikaan. Kun irrotat verkkojohdon pistorasiasta, irrota se aina pitämällä kiinni pistokkeesta. Älä koskaan vedä itse johdosta.
- Vain pätevä huoltoliike saa vaihtaa verkkojohdon.

Sijoittaminen

- Älä sijoita kaiutinjärjestelmää lämpölähteiden lähelle äläkä altista sitä suoralle auringonvalolle, runsaalle pölylle tai mekaanisille iskuille. Nämä olosuhteet voivat aiheuttaa toimintahäiriön.
- Jos kaiutinjärjestelmä asetetaan lattialle, joka on päällystetty erikoismaalilla, vahalla, rasvalla, liottimella tai vastaavalla, lattian väri voi muuttua tai siihen voi tulla jälkiä.
- Kaiutinjärjestelmän kaiuttimet eivät ole magneettisuojujattuja. Älä aseta magneetikortteja kaiutinjärjestelmän päälle tai sen läheisyyteen.
- Älä sijoita muita metalliesineitä kuin TV kaiutinjärjestelmän ympärille. Langattomat toiminnot voivat muuttua epävakaisiksi.
- Kun kaiutinjärjestelmää käytetään virittimen, TV:n tai videonauhurin kanssa, seurauksena voi olla kohinaa tai vääristynyt kuva. Asenna tässä tapauksessa kaiutinjärjestelmä kauemmaksi näistä laitteista.
- Älä sijoita kaiutinjärjestelmää lähelle esineitä, jotka lähettävät voimakkaan magneettikentän, esim. mikroaaltouunit tai suuret kaiuttimet.

Kaiutinjärjestelmän hoito

- Kangasosan pöly ja lika tulee poistaa pehmeällä liinalla kevyesti painaen.
 - Lian raapiminen kynsillä tai liiallisen voiman käyttäminen voi vahingoittaa kangasosaa.
 - Älä käytä puhdistusharjoja tms., koska ne voivat vahingoittaa kangasosaa materiaalista riippuen.
 - Jos kangasosa on erittäin likainen, puhdista se neutraalilla pesuliuoksella kostutetulla pehmeällä liinalla ja pyyhi lopuksi pehmeällä kuivalla liinalla. Ei-neutraalien pesu- tai puhdistusaineiden käyttö voi aiheuttaa värin haalistumista tai vaurioittaa kangasta.
- Kotelo on pyyhittävä pehmeällä liinalla, jota on kostutettu hieman neutraalilla puhdistusaineella. Älä käytä hankaustyynyjä, puhdistusaineita tai liuottimia, kuten alkoholia tai bentseeniä.

BLUETOOTH-tiedonsiirto

- BLUETOOTH-tekniikka on lyhyen kantaman langaton tekniikka, joka mahdollistaa viestinnän digitaalisten laitteiden, kuten älypuhelimien ja tietokoneiden, välillä. Enimmäisyhteysvälimatka voi vaihdella esteiden (esim. ihmiskehon, metallipinnan tai seinän) tai sähkömagneettisen ympäristön mukaan.
- BLUETOOTH-laitteen luomat mikroaallot voivat vaikuttaa lääketieteellisten elektronisten laitteiden toimintaan. Katkaise virta kaiutinjärjestelmästä ja muista BLUETOOTH-laitteista seuraavissa paikoissa tapaturmien välttämiseksi:
 - sairaaloissa, junien erityispaikkojen läheisyydessä, paikoissa, joissa on syttyviä kaasuja, automaattiovien tai palohälyttimien lähellä.
- Kaiutinjärjestelmä tukee BLUETOOTH-turvastandardin mukaisia turvatoimintoja, kun käytetään langatonta BLUETOOTH-tekniikkaa. Määritetyistä asetuksista ja muista tekijöistä riippuen tämä suojaus ei ehkä ole riittävä. Ole

varovainen, kun käytät BLUETOOTH-tiedonsiirtoa.

- Sony ei vastaa vahingoista tai menetyksistä, jotka johtuvat BLUETOOTH-tiedonsiirron aikana tapahtuneista tietovuodoista.
- BLUETOOTH-yhteyden ei taata toimivan kaikkien BLUETOOTH-laitteiden kanssa.
 - Kaiutinjärjestelmään yhdistettyjen BLUETOOTH-laitteiden on oltava Bluetooth SIG, Inc. -yhtiön määrittämän BLUETOOTH-standardin mukaisia ja niiden on oltava vaatimustenmukaisiksi sertifioituja.
 - Vaikka yhdistetty laite on BLUETOOTH-standardin mukainen, laitteen ominaisuuksista tai teknisistä tiedoista riippuen yhdistäminen ei välttämättä ole mahdollista tai käyttötapa, näyttö tai toiminta voi olla erilainen.
- Kaiutinjärjestelmään liitetyn BLUETOOTH-laitteen, yhteysympäristön tai ympäröivien tekijöiden vuoksi äänentoistossa saattaa esiintyä häiriöitä tai katkoksia.
- Liitetystä laitteesta riippuen tiedonsiirron alkamisessa voi kestää jonkin aikaa.

Muita huomautuksia

- Kaiutinjärjestelmän lämpötila voi nousta käytön aikana. Tämä ei ole toimintahäiriö.
- Jos kaiutinjärjestelmän tuuletinaukot on tukittu, kaiutinjärjestelmän sisäinen lämpötila nousee huomattavasti. Tämä voi aiheuttaa toimintahäiriön. Varmista, että tuuletusaukkoja ei koskaan tukita.
- Jos kaiutinjärjestelmään joutuu vieras esine tai vettä, irrota kaiutinjärjestelmä pistorasiasta ja anna valtuutetun henkilön tarkistaa se ennen käytön jatkamista.
- Kun yhdistät kaiutinjärjestelmän Internetiin, muodosta yhteys reitittimen(*) kautta, jossa on asianmukaiset suojausasetukset.

Jos ilmenee tietoturvaongelmia, haittaohjelmat (haitalliset ohjelmat) jne. voivat hyökätä kaiutinjärjestelmään Internetin kautta. Tietosi ja digitaalinen omaisuutesi voivat olla alttiina uhille, kuten varkauksille ja väärennöksille.

Kaiutinjärjestelmä voi myös vahingoittaa muita verkkopalveluita tietämättäsi.

* Reititin on laite, joka välittää tietoa Internetin ja lähiverkon välillä.

On olemassa seuraavan tyyppisiä reitittimiä:

- Kiinteä reititin
- Reititintoinnoilla varustettu ADSL-modeemi
- Reititintoinnoilla varustettu optinen verkkoyksikkö (ONU)
- Reititintoinnoilla varustettu Wi-Fi-tukiasema (WLAN-reititin)
- Verkkolinjalla varustettu pistorasialaite (**)

** Jos et ole varma, onko pistorasialaitteessa reititintointia, tarkista asia taloyhtiön isännöitsijältä tai Internet-palveluntarjoajalta.

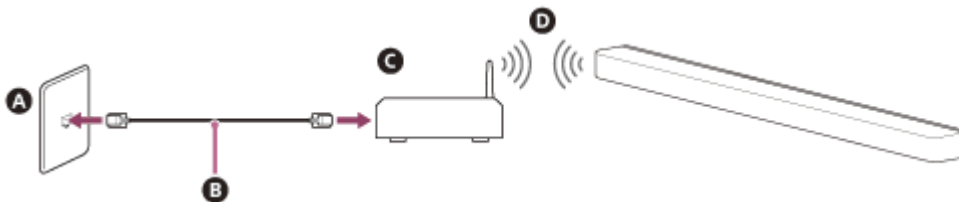

- A** LAN-pääte seinässä
- B** LAN-kaapeli
- C** Reititin
- D** WLAN

Huomautus

- Tarkista, että reititin on kytketty päälle.
- Tarkista verkkoyhteys ja verkkoasetukset.
- Kun WLAN-reititintä käytetään, tiedonsiirtoetäisyys voi olla lyhyempi riippuen käyttöympäristöstä (esimerkiksi seinämateriaalista), radioaaltojen vastaanotto-olosuhteista sekä kaiutinjärjestelmän ja WLAN-reitittimen välillä olevista esteistä. Siirrä kaiutinjärjestelmä ja WLAN-reititin lähemmäksi toisiaan.
- 2,4 GHz:n taajuuskaistaa käyttävät laitteet, kuten mikroaaltouunit, BLUETOOTH-laitteet tai digitaaliset langattomat laitteet, voivat keskeyttää tiedonsiirron. Siirrä kaiutinjärjestelmä kauemmaksi tällaisista laitteista tai sammuta ne.
- WLAN-yhteys voi muuttua epävakaa käyttöympäristöstä riippuen, etenkin kun käytetään kaiutinjärjestelmän BLUETOOTH-toimintoa. Yritä parantaa WLAN-käyttöympäristöä.

- Jos sinulla on kaiutinjärjestelmään liittyviä kysymyksiä tai ongelmia, ota yhteys lähimpään Sony-jälleenmyyjään.

TP1001325596

5-056-361-51(1) Copyright 2024 Sony Corporation

Soundbar

BRAVIA Theatre Bar 9/BRAVIA Theatre Bar 8

Asiakkaan tukisivusto

Käy maasi tai alueesi asiakastukisivustolla seuraavissa tilanteissa.

- Kun sinulla on kysyttävää kaiutinjärjestelmästä.
- Kun sinulla on ongelma kaiutinjärjestelmässä.
- Kun haluat tietoa yhteensopivista tuotteista.

Yhdysvalloissa, Kanadassa ja Latinalaisessa Amerikassa olevat asiakkaat:

<https://www.sony.com/am/support>

Euroopassa olevat asiakkaat:

<https://www.sony.eu/support/>

Manner-Kiinassa olevat asiakkaat:

<https://service.sony.com.cn/>

Tyynenmeren Aasiassa, Oseaniassa, Lähi-idässä ja Afrikassa olevat asiakkaat:

<https://www.sony-asia.com/support>

TP1001325597