

Sound Bar

BRAVIA Theatre Bar 9/BRAVIA Theatre Bar 8



Modell: YY2083C/ YY2082C

Egyéb megjegyzés hiányában ebben a Súgóútmutatóban a BRAVIA Theatre Bar 9 képei és ábrái csupán tájékoztató jellegűek.

**Telepítse az alkalmazást az okostelefonjára, és kövesse az alkalmazásban megjelenő utasításokat a hangszórórendszer üzembe helyezéséhez**



A hangszórórendszer összes elérhető funkciójának használata és az optimális működési teljesítmény érdekében frissítse a hangszórórendszer szoftverét és a „Sony | BRAVIA Connect” alkalmazást a legújabb verzióra.

HT-A9000/HT-A8000

Alkatrészek és vezérlőelemek használata

[A hangszórórendszer használatához szükséges alkalmazás ismertetése](#)

[A hangszórórendszerhez csatlakozó eszközök](#)

[A Súgóútmutatóról](#)

## Alkatrészek és vezérlőelemek

- [Rúdhangszóró](#)
- [Az állapotjelzőkről](#)
- [Mellékelt távvezérlő](#)
- [Az alkalmazás távvezérlő-képernyője](#)

## Kezdeti beállítás

### [A csomag tartalmának ellenőrzése](#)

#### A hangszórórendszer üzembe helyezése

- [A rúdhangszóró felszerelése tv-állványra vagy polcra](#)
- [A rúdhangszóró felszerelése a falra](#)
- [A rúdhangszóró használata az opcionális hangszórókkal](#)
- [Az opcionális SA-RS5 hátsó hangszórók használata esetén](#)

### [Csatlakozás tv-hez](#)

#### [Ha a tv rendelkezik S-CENTER SPEAKER IN aljzattal](#)

### [AV-eszköz csatlakoztatása](#)

#### [Csatlakoztatás a hálózati tápellátáshoz](#)

#### [A kezdeti beállítások végrehajtása a „Sony | BRAVIA Connect” alkalmazással](#)

## Zene/hangok hallgatása

### [A tv hangjának hallgatása](#)

### [A csatlakoztatott AV-eszköz lejátszása](#)

### [A hangminőség beállítása](#)

#### Zene/hangok hallgatása a BLUETOOTH® funkcióval

- [Zene hallgatása első alkalommal csatlakoztatott BLUETOOTH-eszköz párosításával](#)
- [Zene hallgatása párosított BLUETOOTH-eszköztől](#)

### [A vezeték nélküli funkció be- és kikapcsolása](#)

#### 360 Reality Audio lejátszása

- [A 360 Reality Audio](#)
- [360 Reality Audio-tartalom lejátszása a csatlakoztatott AV-eszköztől](#)

## Zene lejátszása hálózaton

[A Spotify használata](#)

---

[Az AirPlay használata](#)

---

A hangszórórendszer használata tv-vel összehangolva

---

[A hangszórórendszer használata tv-vel összehangolva \(HDMI-vezérlés funkció\)](#)

---

[A hangszórórendszer üzemeltetése egy kompatibilis tv készülékkel történő összehangolással a „BRAVIA Sync” funkcióval](#)

---

A beállítások módosítása az alkalmazással

---

[\[Wireless Speaker Settings\]](#)

---

[\[Sound Settings\]](#)

---

[\[HDMI Settings\]](#)

---

[\[Bluetooth Settings\]](#)

---

[\[System Settings\]](#)

---

[\[Network Settings\]](#)

---

[\[Easy Initial Setup\]](#)

---

[\[Software update\]](#)

---

[Energiafogyasztás csökkentése készenléti üzemmódban](#)

---

Hibaelhárítás

---

[Hibaelhárítás](#)

---

[A hangszórórendszer visszaállítása](#)

---

További információk

---

[Műszaki adatok](#)

---

[Támogatott hangformátumok](#)

---

[Támogatott HDMI videoformátumok](#)

---

[Kereskedelmi védjegyek](#)

---

[Engedélyek](#)

---

[Használatra vonatkozó megjegyzések](#)

---

[Ügyféltámogatási webhely](#)

---

Sound Bar

BRAVIA Theatre Bar 9/BRAVIA Theatre Bar 8

## A hangszórórendszer használatához szükséges alkalmazás ismertetése

Az okostelefonra telepített „Sony | BRAVIA Connect” alkalmazással elvégezheti a kezdeti beállítást, valamint működtetheti a hangszórórendszert és konfigurálhatja a beállításait.

Telepítse a „Sony | BRAVIA Connect” alkalmazást az okostelefonjára.



A hangszórórendszer használatához internetkapcsolat szükséges.

A hangszórórendszer használatához csatlakoztassa az okostelefont, amelyre telepítve van az alkalmazás, ugyanahhoz a hálózathoz, mint a hangszórórendszert.

Az alkalmazás a következő műveletek és beállítások elvégzését teszi lehetővé.

- A hangszórórendszer kezdeti beállítása, beleértve a hálózati kapcsolat beállítását, a térhatású hang optimalizálását stb.
- Műveletek, például a hangerő beállítása, a bemenet kiválasztása stb.
- A hangszórórendszer beállításainak módosítása a kívánt értékekre
- Az opcionális hátsó hangszórók és/vagy mélynyomó csatlakoztatása, és a kezdeti beállítások elvégzése
- Az opcionális hátsó hangszórók beépített akkumulátorai fennmaradó kapacitásának ellenőrzése
- A hangszórórendszer szoftverének frissítése a legújabb verzióra
- A támogatási információk és a legújabb frissítés információinak megtekintése

A mellékelt távvezérlő csak a tartalmak megtekintésekor gyakran használt műveletek elvégzésére és beállítások módosítására használható.

### Megjegyzés

- Az alkalmazás használatához fiókra és bejelentkezésre van szükség.
- Ha nem használja az alkalmazást vagy a hangszórórendszert több mint 30 napig, előfordulhat, hogy ismét regisztrálnia kell a hangszórórendszert az alkalmazásban.

### Kapcsolódó témák

- [Mellékelt távvezérlő](#)
- [Az alkalmazás távvezérlő-képernyője](#)

TP1001325803

Sound Bar

BRAVIA Theatre Bar 9/BRAVIA Theatre Bar 8

## A hangszórórendszerhez csatlakozó eszközök

A hangszórórendszer támogatja az objektumalapú hangformátumokat, amilyen például a Dolby Atmos és a DTS:X.

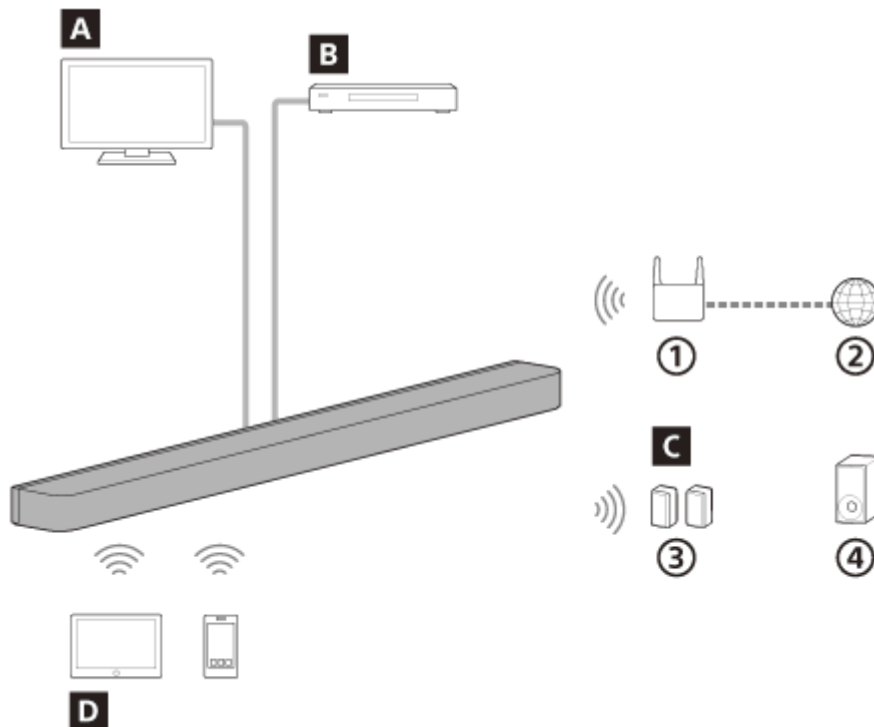

- ① Vezeték nélküli LAN-router
- ② Internet
- ③ Hátsó hangszórók
- ④ Mélynyomó

### A Tv

A hangszórórendszer a tv hangjának lejátszására lehet használni, ha a hangszórórendszer és az eARC- vagy ARC kompatibilis tv-t HDMI-kábellel csatlakoztatjuk.

[A tv hangjának hallgatása](#)

### B AV-eszköz (Blu-ray Disc™-lejátszó, dekóder, kábeldekóder, műholdvevő, játékkonzol stb.)

A hangszórórendszer AV-eszköz hangjának lejátszására lehet használni, ha a hangszórórendszer és az AV-eszközt HDMI-kábellel csatlakoztatjuk.

A hangszórórendszer tv-hez csatlakoztatott AV-eszköz hangját is le tudja játszani.

[A csatlakoztatott AV-eszköz lejátszása](#)

### C Opcionális hangszórók

Az alkalmazás használatával csatlakoztatni és konfigurálni lehet a hangszórórendszerhez az opcionális hátsó hangszórókat és a mélynyomót.

A támogatott opcionális hátsó hangszórókat és mélynyomókat lásd a Sony webhelyén.

### D Mobileszköz

A hangszórórendszer mobileszköz hangjának lejátszására lehet használni, ha a hangszórórendszer és a mobileszközt BLUETOOTH-kábellel csatlakoztatjuk.

A hangszórórendszer zene streamelésére is lehet használni, ha a mobileszközt ugyanahhoz a hálózathoz csatlakoztatjuk, mint a hangszórórendszer.



Sound Bar

BRAVIA Theatre Bar 9/BRAVIA Theatre Bar 8

## A Súgóútmutatóról

### A kezelési műveletek leírásáról

Ez a Súgóútmutató a következő feltételezések alapján magyarázza el a műveleteket.

- A hangszórórendszer és a „Sony | BRAVIA Connect” alkalmazás is a legújabb verziójú szoftvert használja.
- A hangszórórendszer eARC- vagy ARC-kompatibilis tv-re csatlakozik HDMI-kábel használatával, illetve a tv és a hangszórórendszer HDMI-vezérlés funkciója engedélyezve van.
- A tv(\*) és a hangszórórendszer beállítása a „Sony | BRAVIA Connect” alkalmazás képernyőjét követve befejeződött.

\* Ha az alkalmazással kompatibilis BRAVIA készüléket használ, akkor a hangszórórendszer és a BRAVIA készülék is az alkalmazás távvezérlő-képernyőjén vezérelhető. Ha más tv-t használ, akkor az alkalmazás távvezérlő-képernyőjén csak a hangszórórendszer vezérelhető.

### A hangszórórendszer illusztrációiról és az alkalmazás által megjelenített szövegekről

- A BRAVIA Theatre Bar 9 képeit és illusztrációit használtuk, hacsak a típusnév másképp nem jelzi.
- A [ ] jelek (szögletes zárójelek) közötti szöveg a „Sony | BRAVIA Connect” alkalmazás képernyőjén jelenik meg.

TP1001548928

## Rúdhangszóró

### A készülék eleje

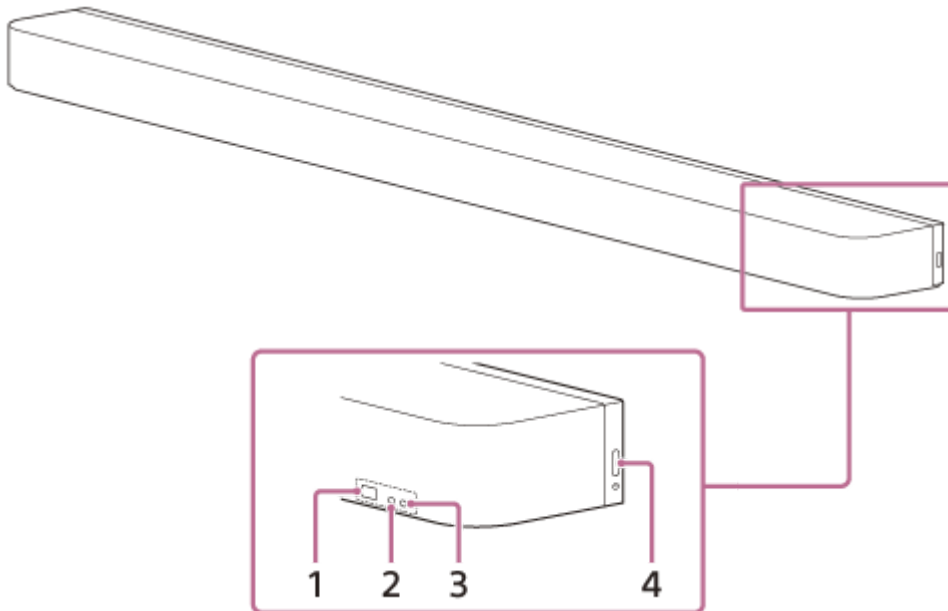

#### 1. Távvezérlő érzékelője

A hangszórórendszer működtetéséhez mutasson a távvezérlővel a rúdhangszóró távvezérlő-érzékelőjére.

#### 2. Másodlagos állapotjelző (fehér)

Folyamatos vagy villogó fehér fénnel jelzi a hangszórórendszer állapotát.

#### 3. Fő állapotjelző (színes)

5 különböző színű (fehér/világoskék/kék/zöld/piros) folyamatos vagy villogó fénnel jelzi a hangszórórendszer állapotát.

#### 4. (Bekapcsolás)

Bekapcsolja a hangszórórendszert. Ha megnyomja ezt a gombot, amikor a hangszórórendszer be van kapcsolva, készenléti módba állítja a hangszórórendszert.

Nyomja meg és tartsa lenyomva legalább 10 másodpercig: a hangszórórendszer visszaáll.

### Hátulnézet



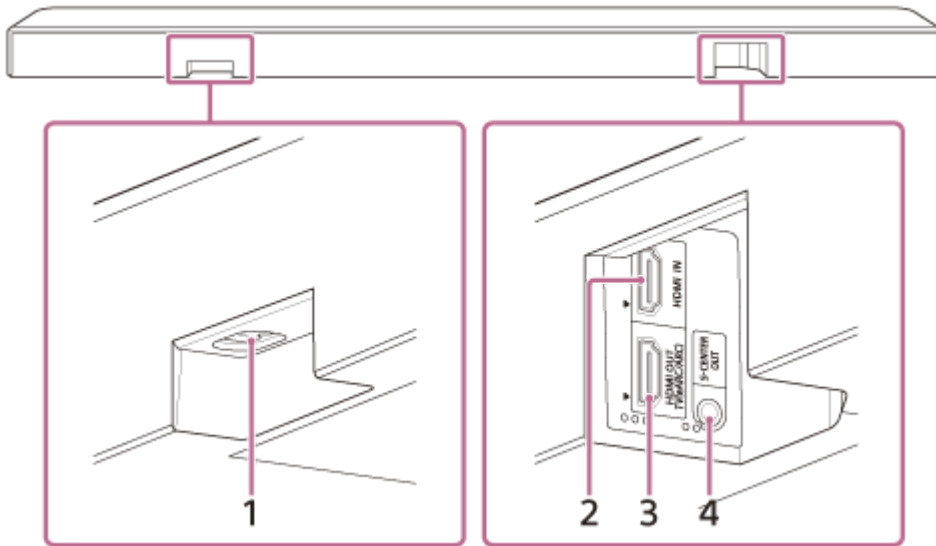

### 1. Váltakozó áram bemenete

### 2. HDMI IN aljzat

### 3. HDMI OUT (TV (eARC/ARC)) aljzat

Egy HDMI-kábellel csatlakoztasson egy tv-t, amely rendelkezik HDMI bemeneti aljzattal. A hangszórórendszer eARC- és ARC-kompatibilis. Az ARC funkció a tv hangját a tv-n lévő HDMI aljzattól egy AV-eszköznek, például hangszórórendszernek küldi egy HDMI-kábelen keresztül. Az eARC az ARC továbbfejlesztett verziója, amely az objektumalapú audio- és többcsatornás LPCM-tartalmat is képes továbbítani, amire az ARC egyébként nem lenne képes.

### 4. S-CENTER OUT aljzat

A tv-készüléken a hangszórórendszer „center” hangja szól, ha a hangszórórendszert a tv S-CENTER SPEAKER IN aljzatával kötjük össze.

#### Tipp

- Az S-CENTER OUT aljzat mellett két, kb. 1 mm méretű kitapintható pont van. A HDMI OUT (TV (eARC/ARC)) aljzat mellett három, kb. 1 mm méretű kitapintható pont van. Ezeket a csatlakoztatás során tájékozódási pontként lehet használni.

## Alsó rész

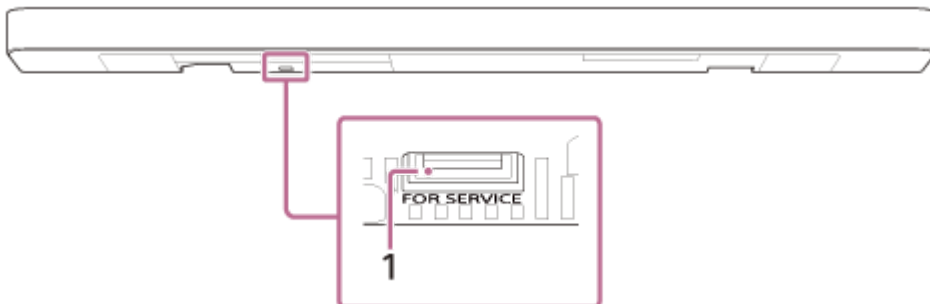

### 1. FOR SERVICE port (szervizport)

#### Kapcsolódó témák

- [Az állapotjelzőkről](#)
- [Csatlakozás tv-hez](#)
- [Ha a tv rendelkezik S-CENTER SPEAKER IN aljzattal](#)
- [AV-eszköz csatlakoztatása](#)

- [Csatlakoztatás a hálózati tápellátáshoz](#)
- [A hangszórórendszer visszaállítása](#)

TP1001325805

5-056-361-91(1) Copyright 2024 Sony Corporation

## Az állapotjelzőkről

A rúdhangszórón két állapotjelző mutatja a rúdhangszóró állapotát.

A másodlagos állapotjelző (fehér) a bal oldalon, a fő állapotjelző (színes) pedig a jobb oldalon van.

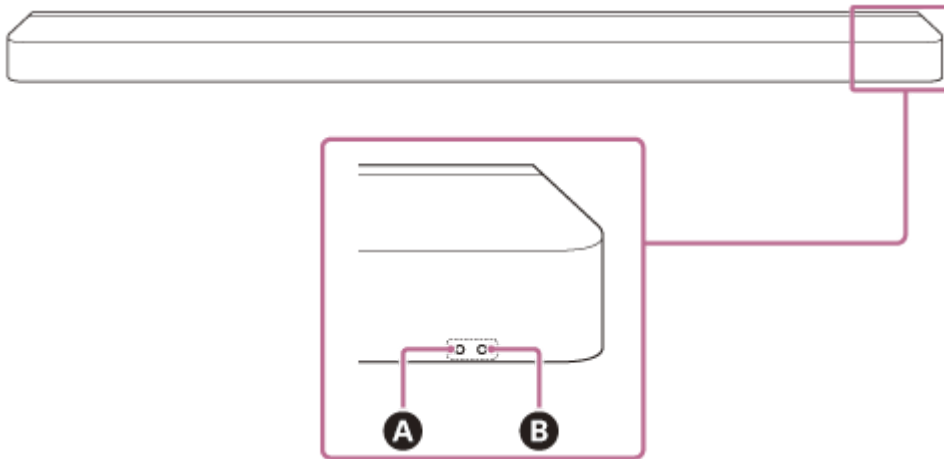

**A** Másodlagos állapotjelző (fehér)

**B** Fő állapotjelző (színes)

### Be- és kikapcsolás













#### **B** Fő állapotjelző

- ..... (kikapcsolva)  
A hangszórórendszer ki van kapcsolva.
- ..... ..... (lassan, fehérén villog)  
A bekapcsolás/kikapcsolás folyamatban van.





### Hangbemenet/némítás

#### **B** Fő állapotjelző

- (fehéren világít)  
A tv (eARC/ARC) bemenet van kiválasztva.
- (zölden világít)  
HDMI bemenet van kiválasztva.
- (kéken világít)  
BLUETOOTH bemenet van kiválasztva.  
BLUETOOTH-eszköz van csatlakoztatva a hangszórórendszerhez.
- • ..... • ..... (egymás után kettőt villan kéken)  
A hangszórórendszer BLUETOOTH-párosítási készenléti állapotban van.
- ..... ..... (kéken villog)  
A BLUETOOTH-eszköz csatlakoztatása folyamatban van.
- (halványkéken világít)  
A hálózati szolgáltatás-bemenet van kiválasztva.









-  .....  ..... (kétszer, fehéren felvillan)  
A tv (eARC/ARC) bemenetre való átkapcsolás folyamatban van.
-  .....  ..... (kétszer, zölden felvillan)  
A HDMI bemenetre való átkapcsolás folyamatban van.
-  .....  ..... (kétszer, kéken felvillan)  
A BLUETOOTH bemenetre való átkapcsolás folyamatban van.
-  .....  ..... (kétszer, halványkéken felvillan)  
A Spotify bemenetre való átkapcsolás folyamatban van.
-     (lassan, felváltva fehéren/kéken villog)  
A hangszórórendszer beállítása folyik. Az audielejátszás nem használható.

## A Másodlagos állapotjelző

-  .....  ..... (lassan, fehéren villog)  
A kezdeti beállítás nem fejeződött be az alkalmazásban, vagy a hangszórórendszer nem csatlakozik a hálózatra.
-  .....  ..... (4 másodpercenként, fehéren felvillan)  
A hangszórórendszer némítva van.















## Beállítási/működési visszajelzés

### A Másodlagos állapotjelző

-  ..... (egyszer, hosszabb ideig fehéren világít)  
A beállítás bekapcsolva.
-  ·  ..... (kétszer, fehéren felvillan)  
A beállítás kikapcsolva.
-  ..... (egyszer, röviden fehéren világít)  
A hangerő hangos és halk között váltakozik.
-  ..... (egyszer, hosszabb ideig fehéren felvillan)  
A távvezérlő egy gombjának hosszabb nyomva tartásával indított funkció végrehajtása történt.
-  .....  .....  ..... (háromszor, fehéren felvillan)  
A művelet érvénytelen. Például, a beállítást nem lehet megváltoztatni, a hangerő a felső vagy az alsó határértéken van.

## Speciális feltételek

### B Fő állapotjelző

-  ·  ·  ·  ·  ·  ·  ·  (gyorsan villog kéken)  
A hangszórórendszer regisztrálása folyik az alkalmazásban.
-     (felváltva fehéren/kéken villog)  
A szoftver frissítése/inicializálása folyamatban van.
-  .....  ..... (pirosan villog)  
Rendellenes működés vagy hiba lépett fel. Hajtsa végre a következő lépéseket: „[Hibaelhárítás](#).”

## Kapcsolódó témák

- [Hibaelhárítás](#)



Sound Bar

BRAVIA Theatre Bar 9/BRAVIA Theatre Bar 8

## Mellékelt távvezérlő

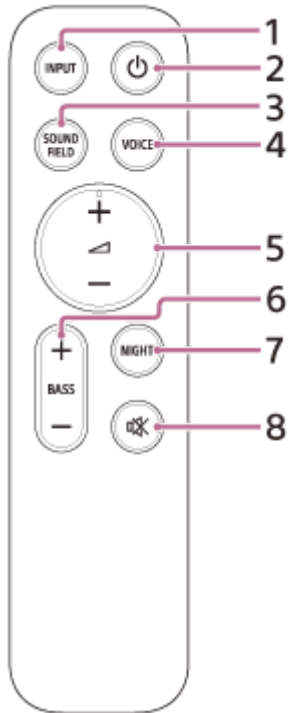

### 1. INPUT (Input)

A bemenet kiválasztásához használható a hangszórórendszeren történő lejátszáshoz. A gomb minden megnyomására változik a bemenet.

### 2. (Bekapcsolás)

A hangszórórendszer bekapcsolt és készenléti módja között vált.

### 3. SOUND FIELD (Sound field)

Ideiglenesen be-/kikapcsolja a hangszórórendszeren a térhatású hangzást.

### 4. VOICE (Voice mode)

Ideiglenesen be-/kikapcsolja a hangszórórendszeren a beszédhang üzemmódot.

Ha a hangszórórendszer összekapcsolás funkciójával kompatibilis Sony tv van csatlakoztatva, akkor a hangszórórendszeren a tv bemenetet választva a beszédhang üzemmód helyett a beszéd zoom kapcsolódik be/ki.

### 5. (Volume) +(\*)/-

A hangszórórendszer hangerejének beállítására használható.

### 6. BASS (Bass level) +/-

A basszushang vagy az opcionális mélynyomó hangerejének beállítására használható.

### 7. NIGHT (Night mode)

Ideiglenesen be-/kikapcsolja a hangszórórendszeren az éjszakai módot.

### 8. (Némítás)

Ideiglenesen kikapcsolja a hangszórórendszer hangját.

\* A  (Volume) + gomb felszínén egy kitapintható jelzés található. Ez a használat során tájékozási pontként használható.

## A mellékelt távvezérlő elemeinek cseréje

Ha a hangszórórendszer nem reagál a mellékelt távvezérlő működtetésére, cserélje ki a távvezérlő két elemét újakra. Ehhez használjon R03 vagy LR03 (AAA méretű) elemeket.

Az elemtartó fedelét a távvezérlő hátulján a háromszög-jelet megnyomva és a fedelet eltolva lehet eltávolítani.

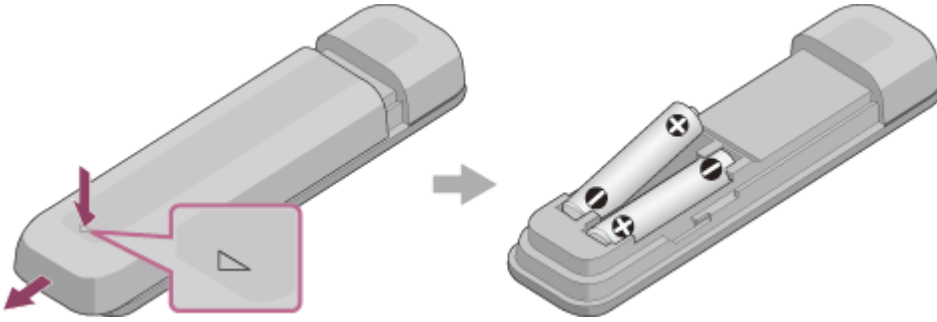

## Ha a távvezérlő nem működik megfelelően

- Mutasson a távvezérlővel a rúdhangszóró távvezérlő-érzékelőjére.
- Távolítsa el minden akadályt a távvezérlő és a rúdhangszóró közül.
- Ellenőrizze, hogy az akkumulátor + és - pólusa a megfelelő helyzetben van-e.
- Cserélje ki a távvezérlő mindkét elemét, ha azok már régiek.
- Ellenőrizze, hogy a megfelelő gombot nyomja-e meg a távvezérlőn.

---

### Kapcsolódó témák

- [A hangminőség beállítása](#)
- [A Spotify használata](#)

TP1001325831

Sound Bar

BRAVIA Theatre Bar 9/BRAVIA Theatre Bar 8

## Az alkalmazás távvezérlő-képernyője

Az alkalmazásnak kétféle távvezérlő-képernyője van.

### Csak a hangszórórendszert vezérlő távvezérlő-képernyő

Ez a képernyő jelenik meg, ha a HDMI-kábellel csatlakoztatott tv nem kompatibilis az alkalmazással.

### A hangszórórendszert és a BRAVIA készüléket is vezérlő távvezérlő-képernyő

Ez a képernyő jelenik meg, ha az alkalmazással kompatibilis BRAVIA tv csatlakozik HDMI-kábellel.

A hangszórórendszer működtetésére használható elemek a következők: [Remote], [Picture & Sound], [Audio output] és [Settings]. Ha a tv nincs bekapcsolva, a csak a hangszórórendszer vezérlésére alkalmas távvezérlő-képernyő jelenik meg.

### Az alkalmazás távvezérlő-képernyőjén megjelenő elemek

- **[Remaining Battery Level]**(a beépítetten tölthető opcionális hátsó hangszórók csatlakoztatása esetén)  
Az opcionális hátsó hangszórók beépített akkumulátorainak fennmaradó kapacitása jelenik meg.
- **Lejátszási információk/bemenetváltó terület**  
Az aktuálisan kiválasztott bemenet stb. a képernyő felső részén jelenik meg. A következő információk és műveletek jelennek meg, ha erre a területre koppint.
  - Lejátszás metaadatai: az aktuálisan lejátszott dal címe, az előadó, az album, a dal hossza stb.
  - Streamelési információk: bemeneti jel frekvenciája stb.
  - Hangformátum: a bemeneti jel hangformátuma (Dolby Atmos, DTS stb.), a csatornák száma stb.
  - A hangszórórendszerhez csatlakoztatott BLUETOOTH-eszköz neve
  - A lejátszás vezérlői a BLUETOOTH-eszközön
  - Bemenetválasztás(\*)
- \* Ha az alkalmazással kompatibilis tv HDMI-kábellel csatlakozik a hangszórórendszerre, akkor a tv bemenet is választható.
- **[  (Bekapcsolás) ]**  
Ha rákoppint, amikor a hangszórórendszer be van kapcsolva, készenléti üzemmódba állítja a hangszórórendszert.
- **[Night mode]**  
Ideiglenesen be-/kikapcsolja a hangszórórendszeren az éjszakai módot.
- **[Sound field]**  
Ideiglenesen be-/kikapcsolja a hangszórórendszeren a térhatású hangzást.
- **[Voice mode]**  
Ideiglenesen be-/kikapcsolja a hangszórórendszeren a beszédhang üzemmódot.
- **[Voice Zoom]**  
Ez a funkció akkor engedélyezett, ha a hangszórórendszer összekapcsolási funkciójával kompatibilis Sony tv van csatlakoztatva. Ha a hangszórórendszeren a tv-bemenet van kiválasztva, akkor a beszédhang üzemmód helyett a beszéd zoom működik.
- **[Volume]**  
A hangszórórendszer hangerejének beállítására használható.
- **[Rear level]**



A hátsó hangszórók hangerejének beállítására használható.

- **[Bass level]**

A basszushang vagy az opcionális mélynyomó hangerejének beállítására használható.

- **[Audio]**

Ha a hangszórórendszer bemeneti jele kettős audio (kettős mono), akkor ki lehet választani, hogy melyik csatornát szeretné hallgatni.

### Megjegyzés

- Ez a hangszórórendszer támogatja a kettős audio (kettős mono) átkapcsolást. A kettős audiótól eltérő multiplex hangzások, például a sztereó duplex audio (kettős sztereó) átkapcsolásakor kapcsolja át az audiojelet a digitális tunerrel rendelkező eszközön, például a tv-n. További részleteket a digitális tunerhez mellékelt kezelési útmutatóban olvashat.

- **[Viewing Position]**

A hangteret a megtekintési pozíciónak megfelelően optimalizálni lehet. Ezt a funkciót nem lehet használni, ha a megtekintési pozíciót nem mérték fel pontosan a kezdeti beállításkor vagy a [Sound Field Optimization](\*\*) során.

\*\* Az alkalmazás távvezérlőjének képernyőjén a [Settings] - [Sound Settings] - [Sound Field Optimization] elemre koppintva jelenik meg.

- **[Settings]**

A hangszórórendszer konfigurálására használható.

### Megjegyzés

- Ha rosszul reagál a vezérlésre, ellenőrizze a Wi-Fi kapcsolatot az okostelefon és a hangszórórendszer között.

---

## Kapcsolódó témák

- [A hangminőség beállítása](#)

TP1001548929

Sound Bar

BRAVIA Theatre Bar 9/BRAVIA Theatre Bar 8

## A csomag tartalmának ellenőrzése

Ha a szállítmány bármelyik eleme hiányzik, lépjen kapcsolatba a legközelebbi Sony-forgalmazóval. A ( ) zárójeles számok a szállított mennyiséget jelölik.

A szállított tételek elérhetősége és mennyisége a vásárlás országától/régiójától függően változik. A szállított tételek elérhetőségét és mennyiségét a termékhez mellékelt felhasználói útmutatóban találja meg.

- Rúdhangszóró (1)



- Távvezérlő (1)



- Elemek (2)



- Középső tv-hangszóró üzemmód kábele (1)



- HDMI-kábel (4K, 8K átvitel támogatása) (1)



- Hálózati tápkábel (1)



- Lábak (2)



- Fali tartó (2)



- Csavar (2)



- FALRA SZERELÉSI SABLON (1)
- Dokumentumok (1 készlet)

### **Csak egyes országokban/régiókban szállított alkatrészek**

- Hálózati dugaszadapter (1)

TP1001548927

5-056-361-91(1) Copyright 2024 Sony Corporation

Sound Bar

BRAVIA Theatre Bar 9/BRAVIA Theatre Bar 8

## A rúdhangszóró felszerelése tv-állványra vagy polcra

A rúdhangszórót szabad térben, a tv előtt szerelje fel úgy, hogy a rúdhangszóró teteje átfedésben legyen a tv-vel, és ne takarja el a képernyőt vagy a tv távvezérlő-érzékelőjét.

### Ha a rúdhangszórót a tv-lábaktól fel lehet szerelni

Felszerelési példa olyan tv-vel, amelynek mindkét oldalon két lába van

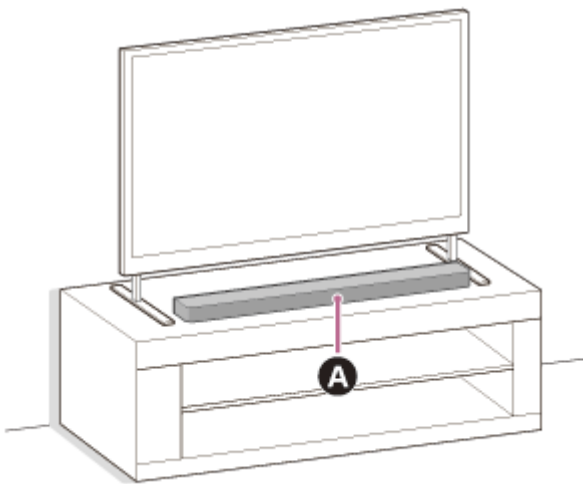

**A** Rúdhangszóró

Felszerelési példa olyan tv-vel, amelynek széles lábai vannak középen

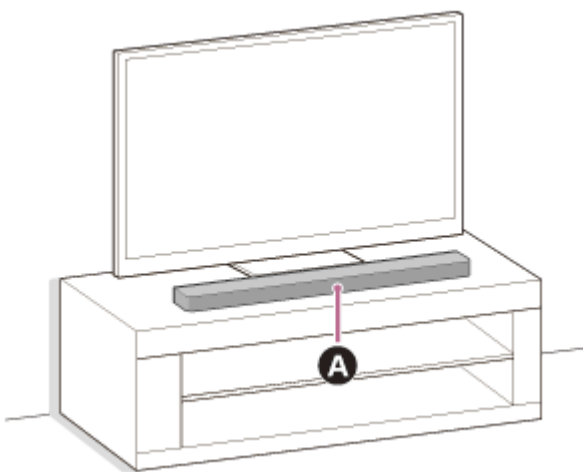

**A** Rúdhangszóró

### Ha a rúdhangszórót a tv-lábaktól nem lehet felszerelni

A mellékelt lábakat a rúdhangszóróra erősítve a hangszórót a szerelési felület fölé lehet emelni, így a tv lábai nem akadályozzák.

A lábak felszerelése nem javítja a hangminőséget.

Ha tv lábának mérete megfelel a következőknek, akkor a hangszórórendszert a lábak felszerelésével lehet használni.

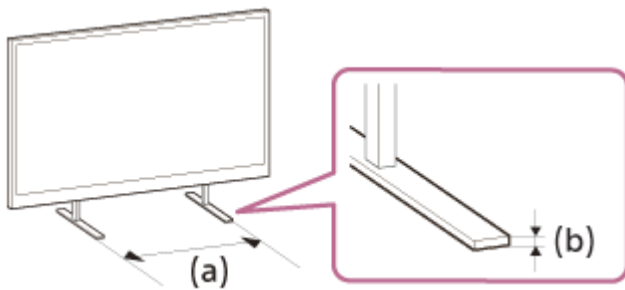

(a) A tv-lábak közötti távolság: 800 mm vagy kevesebb

(b) A tv-láb magassága: 8,5 mm vagy kevesebb

### 1. Készítse elő, amire szükség van.

- Lábak (2) (mellékelve)



- Csavarok (2) (mellékelve)



- Kereszthornyos csavarhúzó (nem tartozék)

### 2. Illessze a lábat a rúdhangszóróra.

A következő eljárás szerint szerelje fel a lábat.

- A rúdhangszórót tegye le az aljával felfelé.
- A láb belső részén található kiálló részt helyezze a rúdhangszóró megfelelő mélyedésébe a csavarfurat mellett.
- A csavarral rögzítse a lábat.

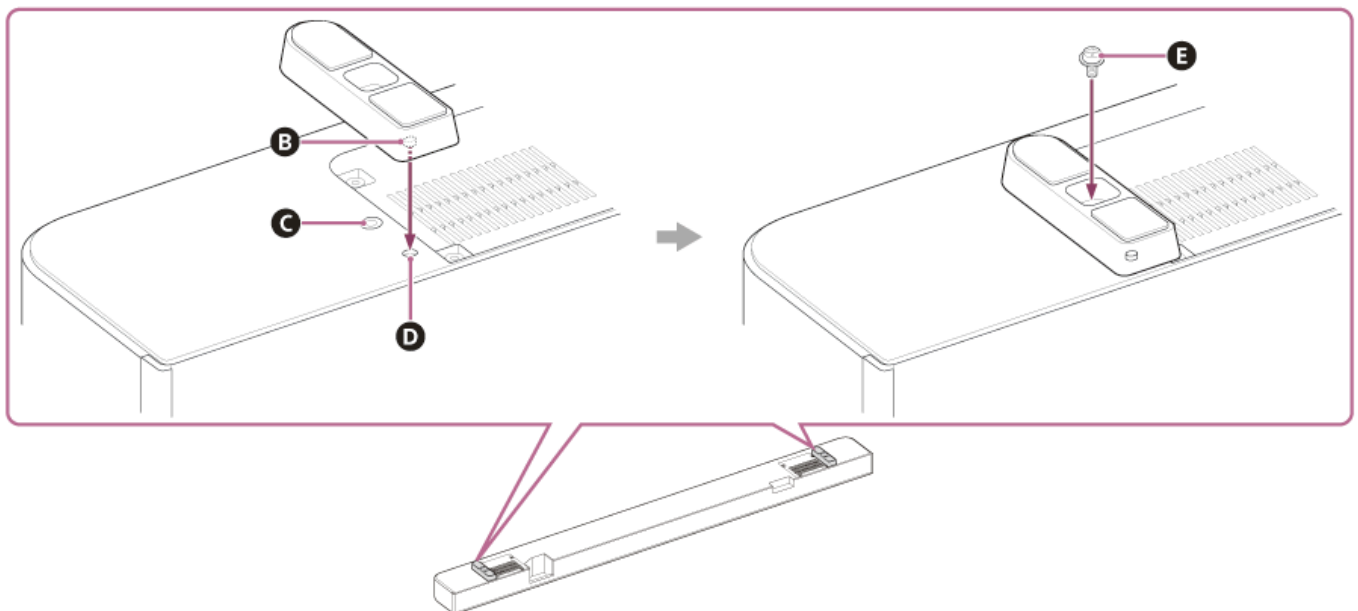

- B** Kiálló rész
- C** Csavarfurat
- D** Mélyedés a láb kiálló része számára
- E** Csavar (mellékelve)

### 3. Szerelje fel a rúdhangszórót.

Ügyeljen arra, hogy a rúdhangszóró ne takarja el a tv távvezérlő-érzékelőjét.

A felszerelés után ellenőrizze, hogy a tv-t be- és ki lehet-e kapcsolni a távvezérlőjével.

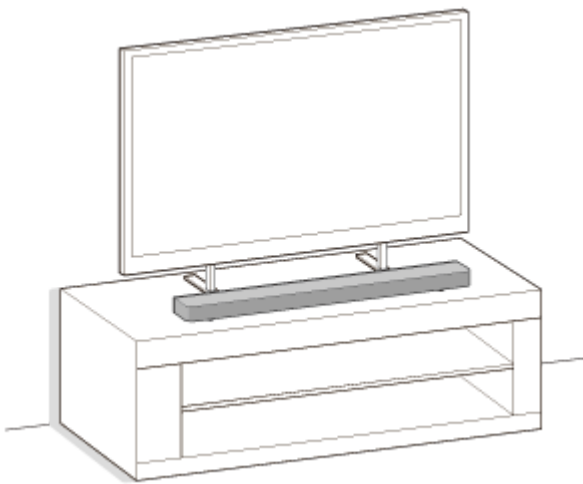

#### 4. A következő esetekben az alkalmazásban hajtsa végre a [Sound Field Optimization](\*) műveletet.

- A hangszórórendszer, valamint az opcionális hátsó hangszórók és mélynyomó pozíciójának vagy felszerelési módjának módosításakor
- A tv-nézési környezet, pl. a bútorok elrendezésének módosításakor
- A szokásos tv-nézési pozíció módosításakor

\* Az alkalmazás távvezérlőjének képernyőjén a [Settings] - [Sound Settings] - [Sound Field Optimization] elemre koppintva jelenik meg.

#### **Megjegyzés**

- Ne tegyen fémtárgyakat a hangszórórendszer közelébe. A vezeték nélküli funkciók instabillá válhatnak.
- Ne takarja le a rúdhangszóró tetejét. Ezzel tompíthatja a rúdhangszóró tetején kibocsátott hangot.
- A rúdhangszóró hátulján szellőzőnyílások találhatók. A rúdhangszórót a tv-től vagy a faltól legalább 10 mm vagy nagyobb távolságban helyezze el.

TP1001548930

Sound Bar

BRAVIA Theatre Bar 9/BRAVIA Theatre Bar 8

## A rúdhangszóró felszerelése a falra

Szerelje fel a rúdhangszórót a falra szerelt tv alá.

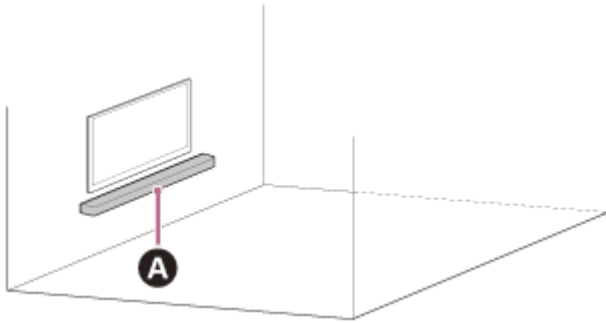

### A Rúdhangszóró

#### Megjegyzés

- Mindenképpen a mellékelt fali tartót használja a rúdhangszóró felszereléséhez. Ne szerelje a rúdhangszórót közvetlenül a falra. Ha így tenné, a rúdhangszóróban jelentősen megemelkedne a hőmérséklet, ami a rúdhangszóró károsodását vagy meghibásodását okozhatja.
- Akassza a megerősített falra a fali tartókat.
- Kérje a Sony forgalmazóját vagy egy engedélyezett alvállalkozót, hogy szerelje fel biztonságosan a rúdhangszórót az összes biztonsági szempont figyelembevételével.
- A Sony nem tehető felelőssé a helytelen szerelés, a stabilitás hiánya, a nem megfelelő használat vagy a természeti csapások miatt bekövetkező balesetekért vagy károkért.
- A rúdhangszóró biztonságos felakasztásához legalább két emberre van szükség.

### 1 Készítsen elő két csavart (nincsenek mellékelve), amelyek beleillenek a fali tartó (mellékelve) furataiba.

A csavarok típusát és hosszát annak a falnak megfelelően kell megválasztani, amelyhez használja őket.

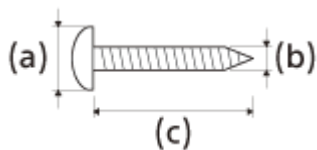

(a) 6 mm – 9,5 mm

(b) 4 mm

(c) Hosszabb, mint 30 mm (kb.)

Hivatkozás: Furat a fali tartóban

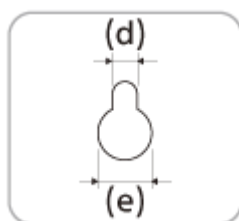

(d) 5,0 mm

(e) 10 mm

### Megjegyzés

- Készítsen elő a fal anyagának és stabilitásának megfelelő csavarokat (nincs mellékelve). A csavar a fal anyagától függően kárt tehet a falban.

## 2 Mérje meg a felszerelt tv mélységét (f), és állapítsa meg a tv alsó része és a rúdhangszóró felső része közötti helyet (g), amelyet szabadon kell hagyni.

Azért van szükség megfelelő nagyságú helyre, hogy a TV és a rúdhangszóró mennyezet felé irányított térhatású hangja között ne legyen interferencia.

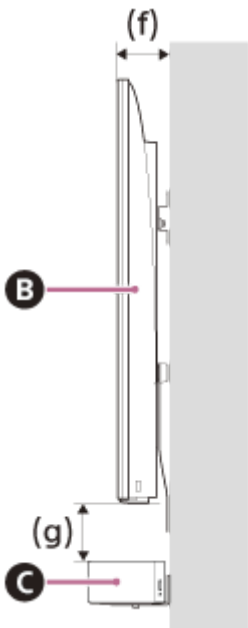

**B** Tv

**C** Rúdhangszóró

| A felszerelt tv mélysége (f) | A tv alsó része és a rúdhangszóró felső része között szükséges hely (g) |
|------------------------------|---|
| Rövidebb, mint 85 mm         | 120 mm vagy hosszabb  |
| 85 mm vagy hosszabb          | 200 mm vagy hosszabb  |

## 3 Igazítsa a „FALRA SZERELÉSI SABLON” (mellékelve) lapra nyomtatott „↑① TV KÖZÉPVONALA” jelölés feletti függőleges vonalat a tv szélességének középvonalához.

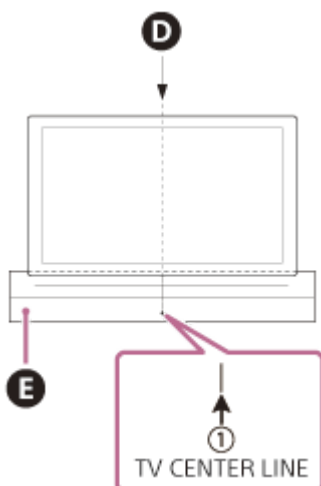



- D A TV középvonala
- E FALRA SZERELÉSI SABLON

4 Igazítsa a FALRA SZERELÉSI SABLON lap „ ←② RÚDHANGSZÓRÓ FELSŐ VONALA” jelölését a tv aljától a rúdhangszóró tetejéig a 2. lépésben lemért szabad hely (g) aljához, majd kereskedelemben kapható ragasztószalaggal stb. erősítse a falra a FALRA SZERELÉSI SABLON lapot.

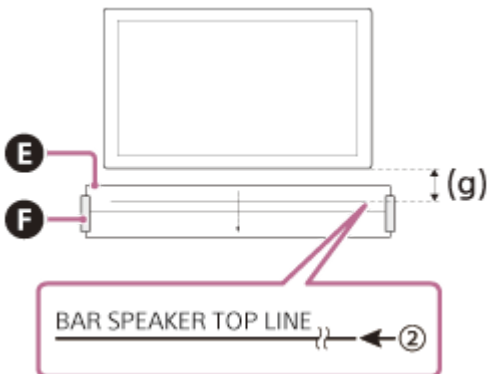

- E FALRA SZERELÉSI SABLON
- F Ragasztószalag vagy hasonló

### Megjegyzés

- Amikor a falra ragasztja, alaposan simítsa ki a falon a FALRA SZERELÉSI SABLON lapot.

5 Csavarja be szorosan az 1. lépésben előkészített csavarokat a „FALRA SZERELÉSI SABLON” lapra nyomtatott „ ←③ CSAVAROZÁSI VONAL” jelölésen lévő csavarjeleknél.

### BRAVIA Theatre Bar 9

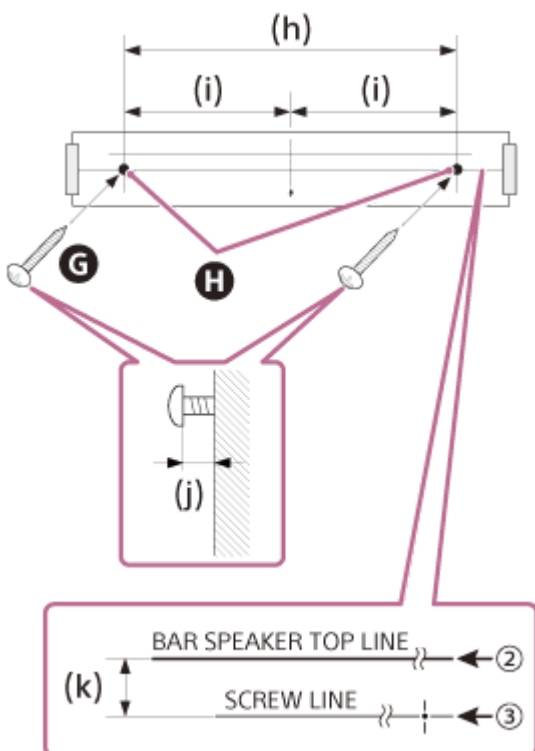

- G Csavarok
- H Jelölések
- (h) 1 056 mm
- (i) 528 mm
- (j) 3,5 mm – 4,5 mm

(k) 30 mm

## BRAVIA Theatre Bar 8

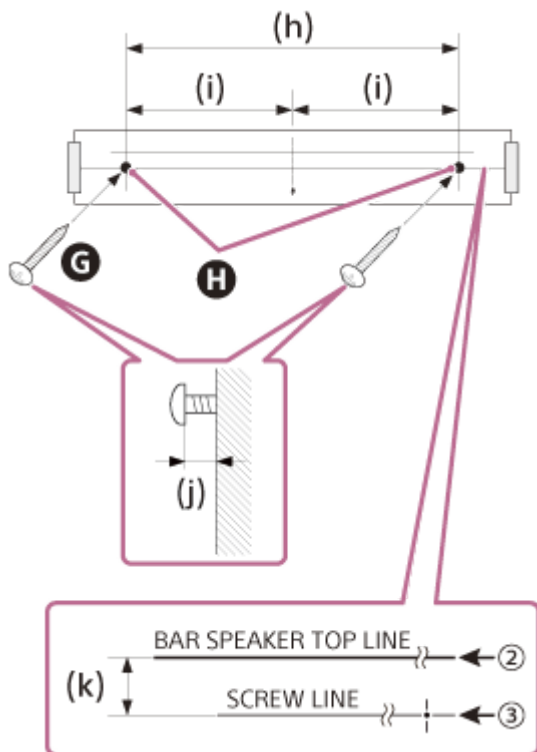

**G** Csavarok

**H** Jelölések

(h) 876 mm

(i) 438 mm

(j) 3,5 mm – 4,5 mm

(k) 30 mm

### Megjegyzés

- Biztonságosan rögzítse a csavarokat a fal áthidaló gerendájában.

**6** Távolítsa el a FALRA SZERELÉSI SABLON lapot.

**7** A fali tartókat (mellékelve) akassza a csavarokra, majd a csavarokkal rögzítse a falra a fali tartókat.

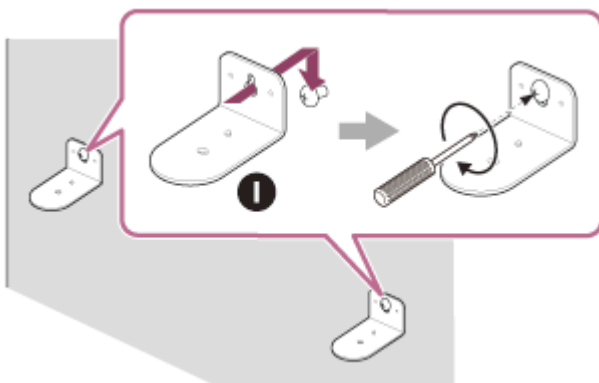

**1** Falra szerelésre szolgáló konzol

**8 Csatlakoztassa a kábeleket a rúdhangszóróhoz.**

1. A HDMI kábelt (mellékelve) csatlakoztassa a rúdhangszóró HDMI OUT (TV (eARC/ARC)) aljzatára.
2. Csatlakoztassa a hálózati tápkábelt (mellékelve) a rúdhangszóró hálózati tápellátás bemenetére.

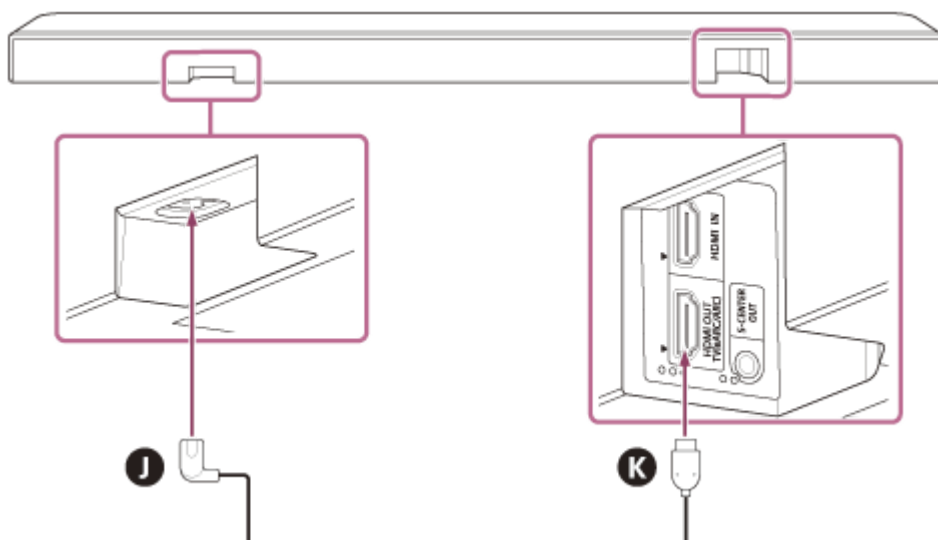

- J** Hálózati tápkábel
- K** HDMI-kábel

**9 Helyezze fel a rúdhangszórót a fali tartókra.**

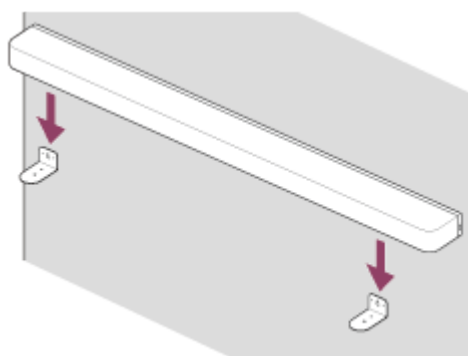

**10 Igazítsa egymáshoz a rúdhangszóró hátulján és a fali tartókon található csavarfuratokat, majd rögzítse a rúdhangszórót a fali tartóhoz a csavarok (mellékelve) szorosra húzásával.**

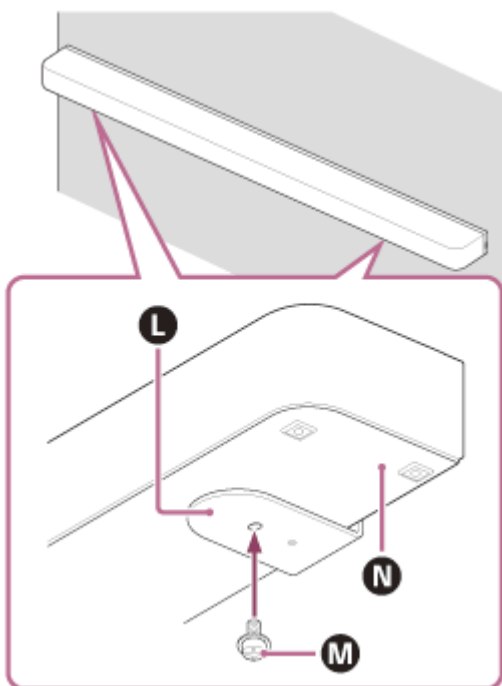

- L** Falra szerelésre szolgáló konzol
- M** Csavar
- N** A rúdhangszóró alja

- 11** Csatlakoztassa a rúdhangszóróhoz csatlakoztatott HDMI-kábelt (mellékelve) a tv eARC/ARC HDMI-bemeneti aljzatára.
- 12** Csatlakoztassa a rúdhangszóróra csatlakoztatott hálózati tápkábelt a fali aljzatra.
- 13** A következő esetekben az alkalmazásban hajtsa végre a [Sound Field Optimization](\*) műveletet.
  - A hangszórórendszer, valamint az opcionális hátsó hangszórók és mélynyomó pozíciójának vagy felszerelési módjának módosításakor
  - A tv-nézési környezet, pl. a bútorok elrendezésének módosításakor
  - A szokásos tv-nézési pozíció módosításakor

\* Az Ialkalmazás távvezérlőjének képernyőjén a [Settings] - [Sound Settings] - [Sound Field Optimization] elemre koppintva jelenik meg.

## Az opcionális hangszóró felszerelése a falra

Lásd az opcionális hangszórók kezelési útmutatójában.

### Kapcsolódó témák

- [Csatlakozás tv-hez](#)
- [Csatlakoztatás a hálózati tápellátáshoz](#)

TP1001325834

Sound Bar

BRAVIA Theatre Bar 9/BRAVIA Theatre Bar 8

## A rúdszóró használata az opcionális szórókkal

### Felszerelés

Az opcionális szórók felszerelésekor vegye figyelembe a felszerelt tv és rúdszóró pozícióját.

#### Példa a rúdszóró tv-állványra vagy polcra szerelésére

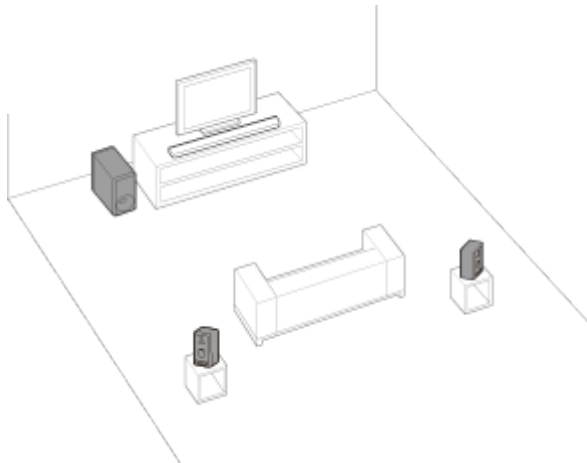

#### Példa a rúdszóró falra szerelésére

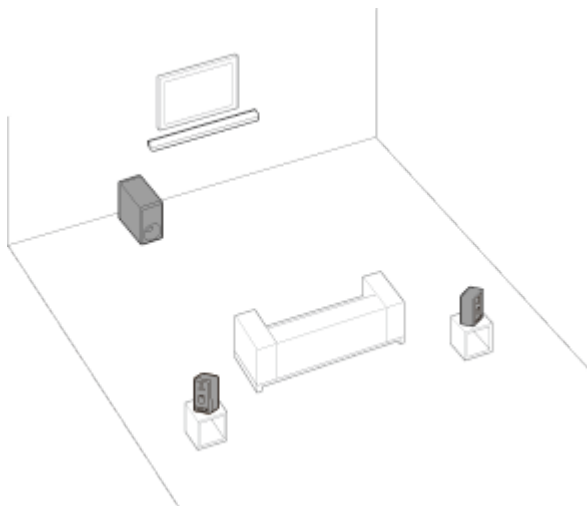

### Beállítás

#### Ha még nem kezdte el a szórórendszer beállítását

Az alkalmazásban indítsa el a szórórendszer és az opcionális szórók beállítását. A beállítási folyamat során az alkalmazás végigvezeti az opcionális szóró csatlakoztatásán.

#### Ha már befejezte a szórórendszer beállítását

Az alkalmazás távvezérlő-képernyőjén állítsa be az opcionális szórókat.

Ellenőrizze [Settings] - [Wireless Speaker Settings] - [Wireless Speaker Connection] beállítást az alkalmazás távvezérlő-képernyőjén.

### Megjegyzés

- Amíg az alkalmazásban nem fejezi be az opcionális hangszórók beállítását, a hangszórók nem szólalnak meg.
- Előfordulhat, hogy a hangszórórendszer opcionális hangszórókkal való használatához frissíteni kell a szoftvert. A szoftverfrissítés közben a hangszórórendszer és az opcionális hangszórók legyenek csatlakoztatva a tápellátáshoz.

## Ha módosítja a hangszórórendszer és az opcionális hangszóró pozícióját vagy felszerelési módját

A következő esetekben az alkalmazásban hajtsa végre a [Sound Field Optimization](\*) műveletet.

- A hangszórórendszer, valamint az opcionális hátsó hangszórók és a mélynyomó pozíciójának vagy felszerelési módjának módosításakor
- A szokásos tv-nézési pozíció változásakor
- A tv-nézési környezet, pl. a bútorok elrendezésének módosításakor

\* Az alkalmazás távvezérlőjének képernyőjén a [Settings] - [Sound Settings] - [Sound Field Optimization] elemre koppintva jelenik meg.

---

### Kapcsolódó témák

- [Az opcionális SA-RS5 hátsó hangszórók használata esetén](#)
- [\[Sound Settings\]](#)

TP1001325835

Sound Bar

BRAVIA Theatre Bar 9/BRAVIA Theatre Bar 8

## Az opcionális SA-RS5 hátsó hangszórók használata esetén

Ebben a részben a hangszórórendszer opcionális SA-RS5 hátsó hangszórókkal való használatát mutatjuk be.

### Felszerelés

A telepítéshez olvassa el az SA-RS5 hangszórókhöz mellékelt kezelési útmutatót.

### Az SA-RS5 hangszórót csatlakoztassa a hangszórórendszerhez.

Állítsa be a hangszórórendszert: „Beállítás”, „[A rúdhangszóró használata az opcionális hangszórókkal](#)”.

Az SA-RS5 hangszóróban beépített tölthető akkumulátor van. Ha az akkumulátorról üzemeltetett SA-RS5 hangszórót kikapcsolja, akkor megszakad a kapcsolata a hangszórórendszerrel. Az SA-RS5 hangszóró bekapcsoló gombját megnyomva a hangszóró újra csatlakozik a hangszórórendszerre, és az SA-RS5 tápfeszültség-jelzője zölden világít.

### A hangszórórendszer vagy az SA-RS5 helyének vagy a tv-nézési környezetnek a módosítása

A következő esetekben a „Sony | BRAVIA Connect” alkalmazásban végezze el a [Sound Field Optimization](\*) műveletet.

- A hangszórórendszer, valamint az opcionális hátsó hangszórók és a mélynyomó pozíciójának vagy felszerelési módjának módosításakor
- A szokásos tv-nézési pozíció változásakor
- A tv-nézési környezet, pl. a bútorok elrendezésének módosításakor

\* Az alkalmazás távvezérlőjének képernyőjén a [Settings] - [Sound Settings] - [Sound Field Optimization] elemre koppintva jelenik meg.

### Az SA-RS5 pocíziójának ideiglenes megváltoztatása

Nyomja meg az OPTIMIZE gombot, ha ideiglenesen változtatni szeretné az SA-RS5 pozícióját.

Nyomja meg az OPTIMIZE gombot, ezután egyszerűen módosíthatja az SA-RS5 pozícióját.

Ha az ideiglenes pozícióban befejezte a használatot, az SA-RS5 hangszórót tegye vissza az eredeti helyére és ismét nyomja meg az OPTIMIZE gombot. Ha az OPTIMIZE gombot úgy nyomja meg, hogy mindkét SA-RS5 be van kapcsolva, akkor nyomja meg az OPTIMIZE gombot valamelyik hangszórón.

### Példa az SA-RS5 hátsó hangszórók ideiglenes áthelyezésére

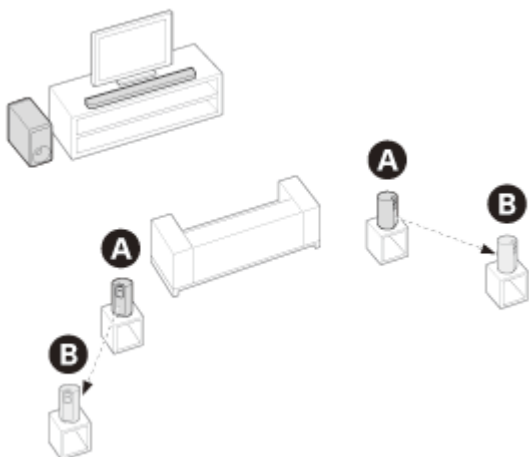

- A** Az SA-RS5 hangszórók eredeti pozíciója
- B** Az SA-RS5 hangszórók ideiglenes pozíciója





## Csatlakozás tv-hez

- 1** Csatlakoztassa az eARC/ARC-kompatibilis HDMI IN-aljzatot a tv-n és a HDMI OUT (TV (eARC/ARC))-aljzatot a hangszórórendszeren a HDMI-kábellel (mellékelve).

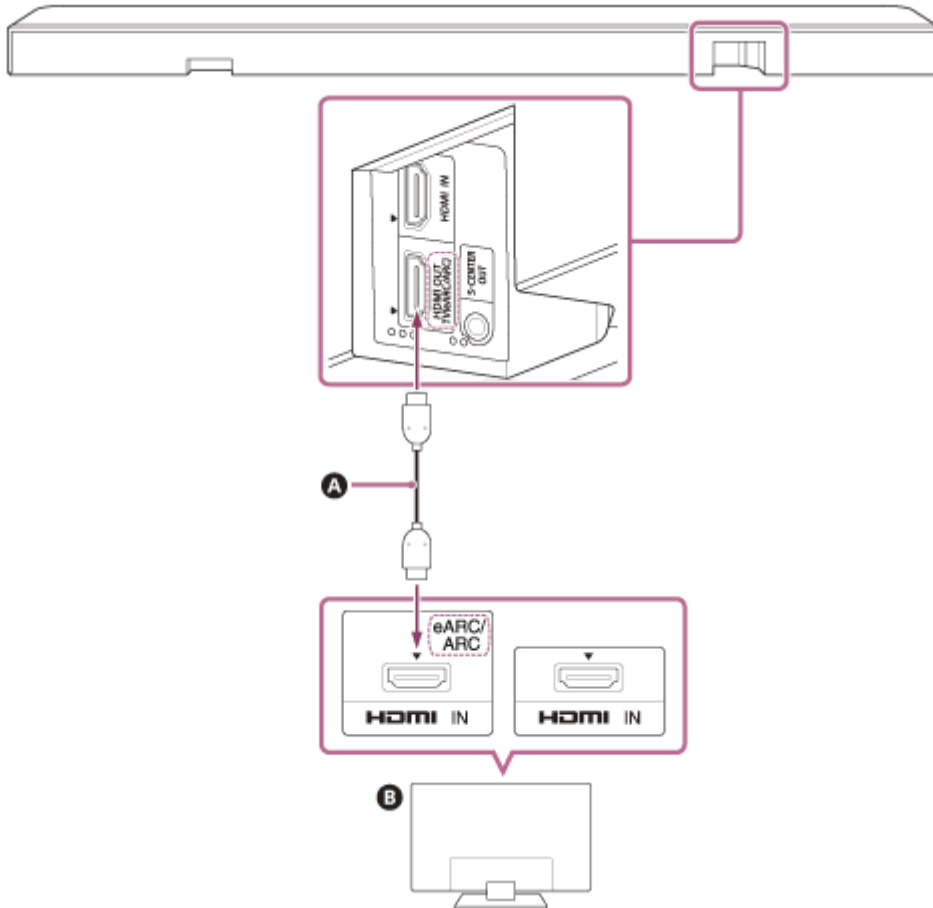

- A** HDMI-kábel (mellékelve)
- B** Tv

- 2** Módosítsa a tv beállításait úgy, hogy a tv hangja hallható legyen a hangszórórendszeren.

A tv-től függően ez automatikusan is beállítható a hangszórórendszer csatlakoztatásakor. Részleteket a tv kezelési útmutatójában talál.

- 3** Engedélyezze az eARC funkciót a hangszórórendszeren és a tv-n.

Ha a hangszórórendszerhez csatlakoztatott tv eARC/ARC-kompatibilis, elérhető az eARC funkció.

A tv-hez csatlakoztatott külső eszközön lejátszott jobb minőségű hangformátumok, például Dolby Atmos lejátszásához ellenőrizze arról, hogy a hangszórórendszeren és a tv-n engedélyezve van az eARC beállítás.

- A tv eARC-beállítása: tekintse meg a tv kezelési útmutatóját.
- A hangszórórendszer eARC beállítása: a beállítás alapértelmezetten engedélyezve van.

- Ellenőrizze, hogy a csatlakozók stabilan vannak-e beillesztve.
- Ha a hangszórórendszer nincs csatlakoztatva a tv eARC/ARC-kompatibilis HDMI bemenetére, akkor a tv hangja nem hallható a hangszórórendszeren.
- Engedélyezze a tv-n a HDMI-vezérlés funkciót. Ha a tv-n nincs engedélyezve a HDMI-vezérlés funkció, akkor a hangszórórendszeren nem hallható a tv hangja.
- Ha engedélyezi a eARC funkciót a tv-n, a tv egyes funkciói korlátozottá válnak. Például előfordulhat, hogy a rendszerhangok és a hangreakciók nem hallhatók. Részleteket a tv kezelési útmutatójában talál.

### Tipp

- A HDMI OUT (TV (eARC/ARC)) aljzat mellett három, kb. 1 mm méretű kitapintható pont van. Ezeket a csatlakoztatás során tájékozódási pontként lehet használni.

TP1001548913

5-056-361-91(1) Copyright 2024 Sony Corporation

Sound Bar

BRAVIA Theatre Bar 9/BRAVIA Theatre Bar 8

## Ha a tv rendelkezik S-CENTER SPEAKER IN aljzattal

A tv-n hallható lehet a hangszórórendszer középső részének hangja, ha a hangszórórendszert a következő módszerrel csatlakoztatja a tv-hez.

### 1 Csatlakoztassa a hangszórórendszert és a tv-t a HDMI-kábellel (mellékelve).

A részleteket lásd: „[Csatlakozás tv-hez](#)”.

### 2 Csatlakoztassa a S-CENTER SPEAKER IN-aljzatot a tv-n és a S-CENTER OUT-aljzatot a hangszórórendszeren középső tv-hangszóró üzemmód kábellel (mellékelve).

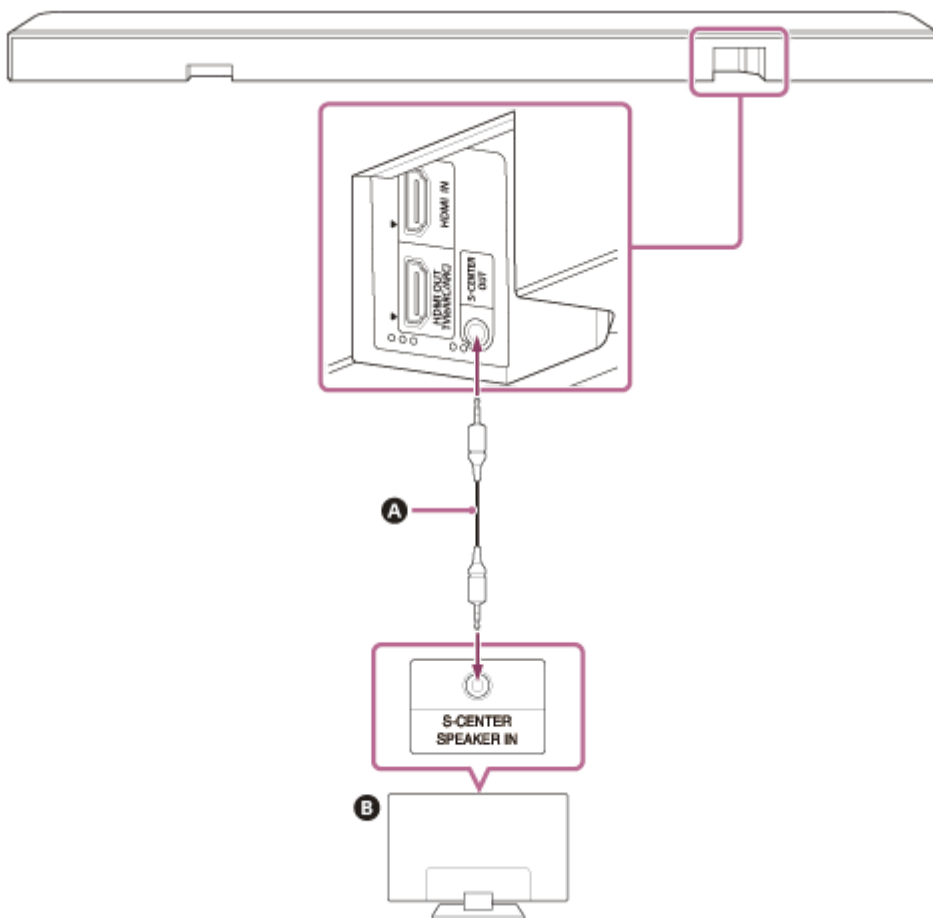

**A** Középső tv-hangszóró üzemmód kábele (mellékelve)

**B** Tv

### Megjegyzés

- Ellenőrizze, hogy a csatlakozók stabilan vannak-e beillesztve.
- Egyes tv-ken lehet másik aljzat is, amely hasonló alakú az S-CENTER SPEAKER aljzathoz. Ügyeljen arra, hogy ne a helytelen aljzatot használja.

### Tipp

- Ha a középső tv-hangszóró üzemmód kábel nem elég hosszú, akkor alkalmazzon egy kereskedelmi forgalomban kapható sztereó mini kábelt.
- Az S-CENTER OUT aljzat mellett két, kb. 1 mm méretű kitapintható pont van. Ezeket a csatlakoztatás során tájékozási pontként lehet használni.

## Hang lejátszása a tv-n

Nyissa meg a [Settings] - [Sound Settings] elemet, és engedélyezze az [Acoustic Center Sync] az alkalmazás távvezérlőjének képernyőjén.

A bemenet, az audiojelek és a hangtér beállításától függően előfordulhat, hogy nem hallható hang a tv-n. További részletekért lásd az alábbi táblázatot.

○ : A hang a hangszórórendszerből és a tv-ből is hallatszik.

– : Nem hallható hang a tv-ből. A hang csak a hangszórórendszerből hallható.

| Beállítás  | TV, HDMI bemenet:<br>2-csatornás<br>tartalom | TV, HDMI bemenet:<br>többcsatornás<br>tartalom | BLUETOOTH-bemenet,<br>zenei szolgáltatás,<br>AirPlay |
|--|--|--|--|
| [Sound field](*): be és [Sound Field Setting](**): [360 Spatial Sound Mapping]                 | ○  | ○  | –  |
| [Sound field](*): be és [Sound Field Setting](**): [Dolby Speaker Virtualizer], [DTS Neural:X] | –  | –  | –  |
| [Sound field](*): ki   | –  | ○  | –  |

\* Az alkalmazás távvezérlő-képernyőjén jelenik meg.

\*\* Az alkalmazás távvezérlőjének képernyőjén a [Settings] - [Sound Settings] - [Sound Field Setting] elemre koppintva jelenik meg.

## Kapcsolódó témák

- [Csatlakozás tv-hez](#)
- [A hangminőség beállítása](#)
- [\[Sound Settings\]](#)

TP1001548914

## AV-eszköz csatlakoztatása

8K videó és jó minőségű audio, például Dolby Atmos, Dolby TrueHD, DTS:X stb. lejátszása lehetséges egy AV-eszköz (Blu-ray Disc-lejátszó, dekóder, kábeldekóder, műholdvevő, játékkonzol stb.) csatlakoztatásával a következőképpen.

- 1 Csatlakoztassa az AV-eszköz HDMI OUT-aljzatát és a tv HDMI IN-aljzatát egy HDMI-kábellel (nem tartozék).
- 2 Csatlakoztassa a hangszórórendszert és a tv-t a HDMI-kábellel (mellékelve).

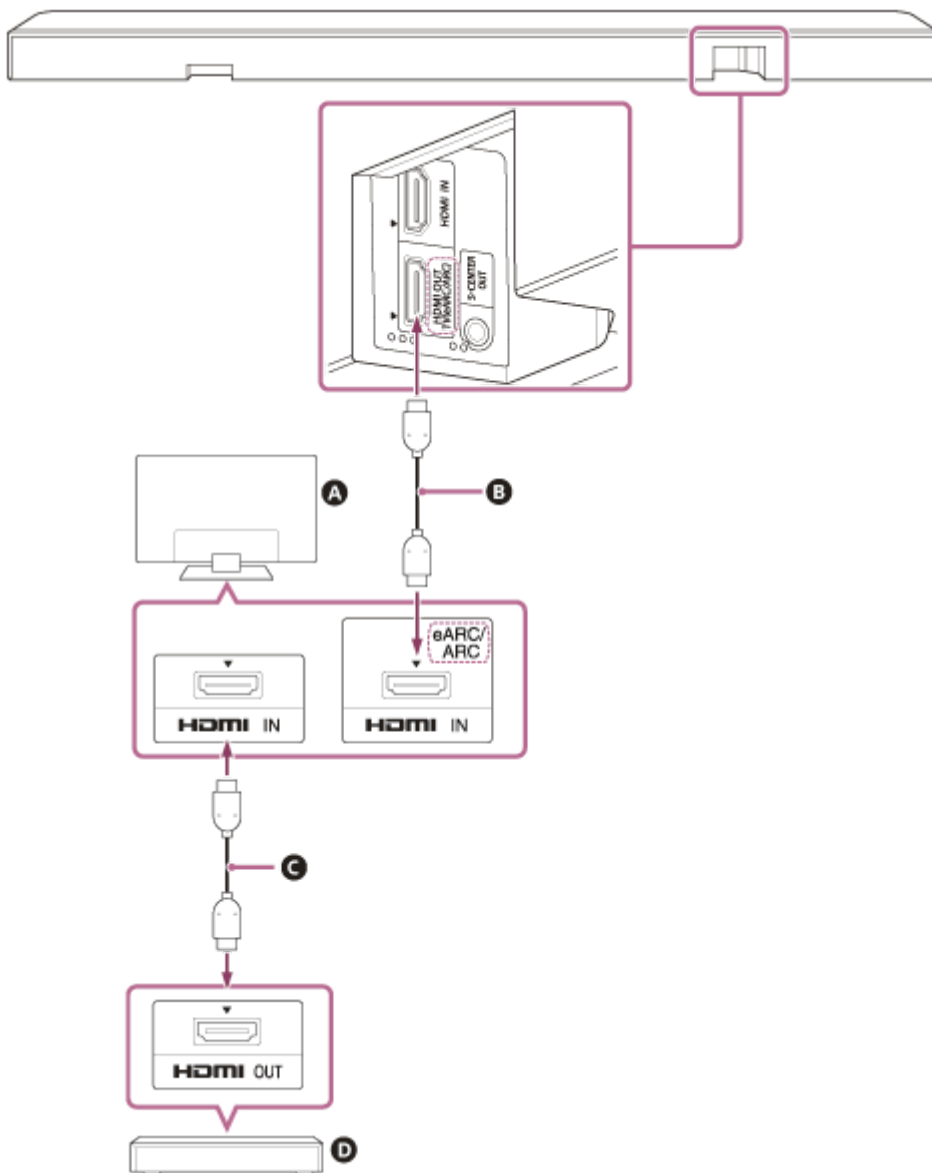

- A Tv
- B HDMI-kábel (mellékelve)
- C HDMI-kábel (nem tartozék)
- D AV-eszköz (Blu-ray Disc-lejátszó, dekóder, kábeldekóder, műholdvevő, játékkonzol stb.)

Az AV-eszközt közvetlenül lehet a hangszórórendszerhez csatlakoztatni

Ha 360 Reality Audio tartalmat szeretne lejátszani egy AV-eszközön, csatlakoztassa az AV-eszközt közvetlenül a hangszórórendszerhez.

Ha az AV-eszközt közvetlenül csatlakoztatja a hangszórórendszerhez, az AV-eszközön lejátszott jobb minőségű hangformátumok, például Dolby Atmos a hangszórórendszerből is megszólaltathatók, még akkor is, ha a tv nem eARC-kompatibilis.

1. Csatlakoztassa a hangszórórendszert és a tv-t a HDMI-kábellel (mellékelve).
2. Távolítsa el a matricát a HDMI IN-aljzatról a hangszórórendszeren.
3. Csatlakoztassa a hangszórórendszer HDMI IN-aljzatát és az AV-eszköz HDMI OUT-aljzatát egy HDMI-kábellel (nem tartozék).

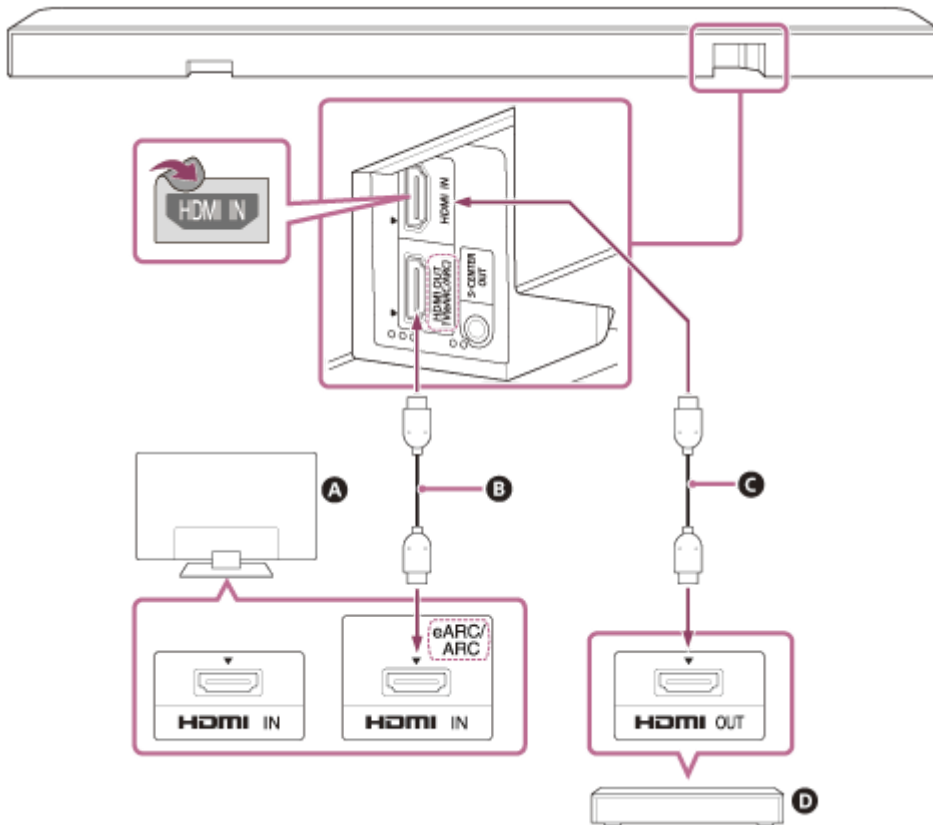

- A** Tv
- B** HDMI-kábel (mellékelve)
- C** HDMI-kábel (nem tartozék)
- D** AV-eszköz (Blu-ray Disc-lejátszó, dekóder, kábeldekóder, műholdvevő, játékkonzol stb.)

### Megjegyzés

- Ellenőrizze, hogy a csatlakozók stabilan vannak-e beillesztve.
- A 8K-tartalom megjelenítéséhez a tv-nek és a HDMI-kábelnek 8K-kompatibilisnak kell lennie. A részleteket lásd a tv kezelési útmutatójában.
- A tv egyes funkciói korlátozottá válnak. Például előfordulhat, hogy a rendszerhangok és a hangreakciók nem hallhatók. Részleteket a tv kezelési útmutatójában talál.
- A HDMI-vezérlés funkcióval vezérelhető eszközök típusait és számát a HDMI CEC szabvány a következőképpen korlátozza.
  - Felvevőeszközök (Blu-ray Disc-felvevő, DVD-felvevő stb.): legfeljebb 3 eszköz
  - Lejátszóeszközök (Blu-ray Disc-lejátszó, DVD-lejátszó stb.): legfeljebb 3 eszköz
  - Tunerhez kapcsolódó eszközök: legfeljebb 4 eszköz
  - Audiorendszer (fűlhallgatóegység/fejhallgató): legfeljebb 1 eszköz (a hangszórórendszer használja)

### Tipp

- Használjon a csatlakoztatni kívánt eszköz videoformátumával kompatibilis HDMI-kábelt, és válassza ki a HDMI-jelformátumot az alkalmazás távvezérlőjének képernyőjén a [Settings] - [HDMI Settings] - [HDMI Signal Format] elem segítségével.

- A támogatott hangformátumokat lásd a „Kapcsolódó témák” alatt.
- A HDMI OUT (TV (eARC/ARC)) aljzat mellett három, kb. 1 mm méretű kikapcsolható pont van. Ezeket a csatlakoztatás során tájékozódási pontként lehet használni.

---

## Kapcsolódó témák

- [Csatlakozás tv-hez](#)
- [360 Reality Audio-tartalom lejátszása a csatlakoztatott AV-eszközről](#)
- [Támogatott hangformátumok](#)
- [Támogatott HDMI videoformátumok](#)

TP1001548915

5-056-361-91(1) Copyright 2024 Sony Corporation

## Csatlakoztatás a hálózati tápellátáshoz

- 1 Csatlakoztassa a hálózati tápkábelt (mellékelve) a rúdhangszóró tápellátás bemenetéhez, majd csatlakoztassa hálózati aljzathoz.

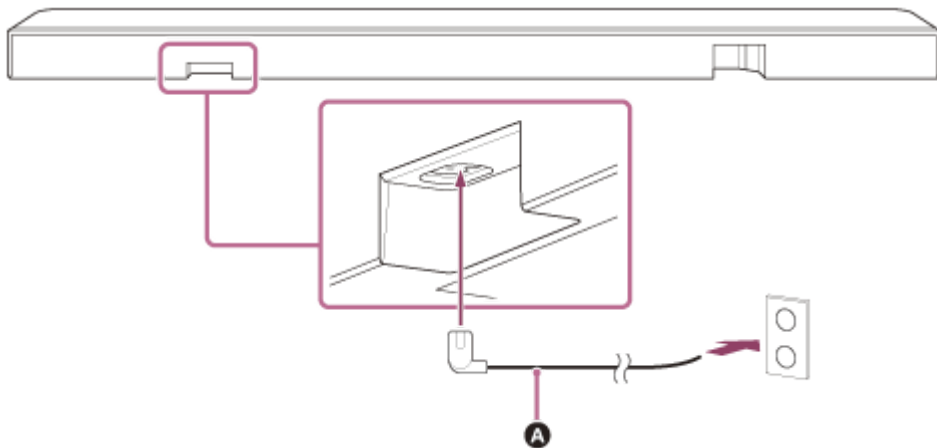

- A** Hálózati tápkábel (mellékelve)



Sound Bar

BRAVIA Theatre Bar 9/BRAVIA Theatre Bar 8

## A kezdeti beállítások végrehajtása a „Sony | BRAVIA Connect” alkalmazással

A hangszórórendszer beállításához használja a „Sony | BRAVIA Connect” alkalmazást.

**1** Ellenőrizze, hogy a rúdhangszóró csatlakoztatva van-e a tv-hez, és hogy a rúdhangszóró csatlakoztatva van-e a tápellátáshoz.

**2** Töltse le és telepítse a „Sony | BRAVIA Connect” alkalmazást az okostelefonjára.



**3** Nyissa meg az alkalmazást, és kövesse a képernyőn látható utasításokat a beállítás elvégzéséhez.

### Kapcsolódó témák

- [A rúdhangszóró felszerelése tv-állványra vagy polcra](#)
- [A rúdhangszóró felszerelése a falra](#)
- [Csatlakozás tv-hez](#)
- [Ha a tv rendelkezik S-CENTER SPEAKER IN aljzattal](#)
- [AV-eszköz csatlakoztatása](#)
- [Csatlakoztatás a hálózati tápellátáshoz](#)

TP1001325837

Sound Bar

BRAVIA Theatre Bar 9/BRAVIA Theatre Bar 8

## A tv hangjának hallgatása

Használja az alkalmazás távvezérlő-képernyőjét a következők szerint.

- 1 Koppintson a lejátszási információk/bemenetválasztás területre a képernyő felső részén, hogy a bemenetet a [TV] beállításra váltsa.**

Ha a hangszórórendszer kezelésére alkalmas alkalmazáson a távvezérlő-képernyője és a BRAVIA látható, akkor nincs szükség a hangszórórendszer bemenetének átkapcsolására. A hangszórórendszer hangbemenete a tv-n megjelenített tartalomnak megfelelően kapcsolódik át.

- 2 A hangerő beállítása.**

### Működtetés a mellékelt távvezérlő használatával

1. Az INPUT (Input) gombot megnyomva a rúdhangszóró fő állapotjelzője fehérén világít.
2. A hangerő beállítása.

#### Megjegyzés

- Ha nincs kép, amikor a tv (eARC/ARC) bemenet van kiválasztva, akkor a tv távvezérlőjével válassza ki a kívánt tv-csatornát.
- Attól függően, hogy a tv-t vagy a hangszórórendszert kapcsolja be előbb, előfordulhat, hogy a hangszórórendszer le van némítva, és a rúdhangszóró másodlagos állapotjelzője fehér fénnel villog. Ebben az esetben először a tv-t kapcsolja be, majd utána a hangszórórendszert.

TP1001325838

Sound Bar

BRAVIA Theatre Bar 9/BRAVIA Theatre Bar 8

## A csatlakoztatott AV-eszköz lejátszása

Használja az alkalmazás távvezérlő-képernyőjét a következők szerint.

### 1 Koppintson a lejátszási információk/bemenetválasztás területre a képernyő felső részén, hogy a bemenetet a [HDMI] beállításra váltsa.

Ha a hangszórórendszer kezelésére alkalmas alkalmazáson a távvezérlő-képernyője és a BRAVIA látható, akkor nincs szükség a hangszórórendszer bemenetének átkapcsolására. A hangszórórendszer hangbemenete a tv-n megjelenített tartalomnak megfelelően kapcsolódik át.

### 2 A hangerő beállítása.

## Működtetés a mellékelt távvezérlő használatával

1. Az INPUT (Input) gombot megnyomva a rúdhangszóró fő állapotjelzője zölden világít.
2. A hangerő beállítása.

### Megjegyzés

- Ha nincs kép a hangszórórendszer HDMI IN-aljzatához csatlakoztatott eszközön, nyomja meg a lejátszás gombot a csatlakoztatott eszközön.
- Amikor nincs kép a csatlakoztatott eszközről vagy a csatlakoztatott eszköz képe nem megfelelően jelenik meg, az alkalmazás távvezérlőjének képernyőjén nyissa meg a [Settings] - [HDMI Settings] elemet, és módosítsa a [HDMI Signal Format] beállításokat.
- Ellenőrizze, hogy a hangszórórendszer HDCP (High-bandwidth Digital Content Protection) megfelelőségű eszközhöz van csatlakoztatva. További részleteket a csatlakoztatott eszközhöz mellékelt kezelési útmutatóban olvashat.
- Ha a HDR-tartalom nem jeleníthető meg a magas dinamikatartományban, ellenőrizze a hangszórórendszerhez csatlakoztatott tv vagy eszköz beállításait. További részleteket a tv-hez vagy a csatlakoztatott eszközhöz mellékelt kezelési útmutatóban olvashat.
- A [HDMI Signal Format] beállítástól függően lehetséges, hogy az AV-eszköz nem lesz képes HDR-tartalom küldésére HDR formátumban. Az alkalmazás távvezérlőjének képernyőjén nyissa meg a [Settings] - [HDMI Settings] elemet, és módosítsa a [HDMI Signal Format] beállításokat, hogy megfeleljenek az AV-eszköz által támogatott videoformátumnak.
- Ha a hangszórórendszerhez csatlakoztatott eszköz képe és hangja nem jelenik meg a tv-n, amikor a hangszórórendszer ki van kapcsolva, nyissa meg az alkalmazás távvezérlőjének képernyőjén a [Settings] - [HDMI Settings] - [Standby Through] elemet, és állítsa be [Auto] vagy [On] lehetőségre.

## Kapcsolódó témák

- [\[HDMI Settings\]](#)

TP1001548916

Sound Bar

BRAVIA Theatre Bar 9/BRAVIA Theatre Bar 8

## A hangminőség beállítása

A hangminőség-beállítás következő műveletei elvégezhetők az alkalmazás távvezérlő-képernyőjén vagy a mellékelt távvezérlőn.

### Működtetés az alkalmazás távvezérlő-képernyőjét használva

Ha az alkalmazással kompatibilis BRAVIA csatlakozik a hangszórórendszerre HDMI-kábellel, akkor válassza a [Picture & Sound] beállítást.

- **[Sound field]**  
Térhatású hangzással bocsát ki hangot. Ezzel a beállítással a térhatású hangzást a jelenlét érzetével élheti át.
- **[Voice mode]**  
Kiemeli a párbeszédet, és könnyebben hallhatóvá teszi.
- **[Voice Zoom]**  
Ez a funkció akkor engedélyezett, ha a hangszórórendszer összekapcsolási funkciójával kompatibilis Sony tv van csatlakoztatva. Ha a hangszórórendszeren a tv-bemenet van kiválasztva, akkor a beszédhang üzemmód helyett a beszéd zoom működik.  
A beszéd zoom csak az emberi beszédhangot állítja be, az általános hangerő változatlan marad. A hírolvasó hangja felerősíthető, hogy jobban érthető legyen, az élő sportközvetítés vagy más műsor beszédhangja halkítható, ha a kommentátor vagy a közvetítő hangja túl hangos.
- **[Night mode]**  
Tiszta hangot bocsát ki még késő éjszakai használatnál, alacsony hangerő mellett is, jól érthető párbeszéddek és minimális minőségromlás jellemzi.

### Működtetés a mellékelt távvezérlő használatával

A mellékelt távvezérlő valamelyik gombjának minden egyes megnyomásakor megváltozik a beállítás, és a beállítás megjelenik a hangszórórendszer másodlagos állapotjelzőjén.

Ha be van kapcsolva: a másodlagos állapotjelző egyszer, hosszabb ideig fehér fénnel világít.

Ha ki van kapcsolva: a másodlagos állapotjelző fehér fénnel kétszer felvillan.

- **SOUND FIELD (Sound field)**  
Térhatású hangzással bocsát ki hangot. Ezzel a beállítással a térhatású hangzást a jelenlét érzetével élheti át.
- **VOICE (Voice mode)**  
Kiemeli a párbeszédet, és könnyebben hallhatóvá teszi.  
A beszéd zoom az emberi beszédhangot állítja be, ha a csatlakoztatott tv kompatibilis a hangszórórendszer összekapcsolási funkciójával. Ha a beszéd zoom be van kapcsolva, akkor a tv-n vagy a távvezérlőn utoljára beállított érték marad érvényben.
- **NIGHT (Night mode)**  
Tiszta hangot bocsát ki még késő éjszakai használatnál, alacsony hangerő mellett is, jól érthető párbeszéddek és minimális minőségromlás jellemzi.

### Megjegyzés

- A hangtér nem elérhető a teszthang kibocsátásakor.

- Ha a [Sound Field Setting] beállítása [Dolby Speaker Virtualizer], és a hangtér be van kapcsolva, a beszédhang üzemmód le van tiltva. (\*)
- A hangtér-beállítás (\*) és a tartalom kombinációjától függően lehetséges, hogy a [Sound Field Optimization](\*\*) hatása nem érvényesül.
- A térhatású hang feldolgozásával elérhető jelenlétérzet a lejátszási tartalomtól függően változhat.
- Többcsatornás hang lejátszásakor ellenőrizze a hangszórórendszerhez csatlakoztatott eszköz digitális hangkimenetének beállítását. További részleteket a csatlakoztatott eszközhöz mellékelt kezelési útmutatóban olvashat.
- A lejátszandó tartalomtól vagy a hangtér beállításától(\*) függően előfordulhat, hogy néhány hangszóró nem ad ki hangot.
- A hangszórórendszer kikapcsolásakor az éjszakai mód automatikusan kikapcsol.
- A hangszórórendszer összekapcsolási funkciójával kompatibilis tv-készülékeket a következő webhelyen találhatja meg: [https://www.sony.net/hav\\_faq](https://www.sony.net/hav_faq)
- A tv beállításaitól vagy a nézett tartalomtól függően előfordulhat, hogy a beszéd zoom nem működik.
  - \* A hangtér be-/kikapcsolása és a beállítás megjeleníthető, ha rákoppint a [Settings] - [Sound Settings] - [Sound Field Setting] elemre a távvezérlő képernyőjén az alkalmazásban.
  - \*\* Az alkalmazás távvezérlőjének képernyőjén a [Settings] - [Sound Settings] - [Sound Field Optimization] elemre koppintva jelenik meg.

---

## Kapcsolódó témák

- [\[Sound Settings\]](#)

TP1001325839

## Zene hallgatása első alkalommal csatlakoztatott BLUETOOTH-eszköz párosításával

A BLUETOOTH-funkció használatához a hangszórórendszert és a BLUETOOTH-eszközt előzetesen párosítani kell. A párosítási folyamat során az eszközök előzetesen regisztrálják egymást.

### 1 Kapcsolja be a BLUETOOTH-eszközt.

### 2 Válassza ki bemenetként a [Bluetooth] elemet az alkalmazás távvezérlő-képernyőjén.

Ha a hangszórórendszerhez már csatlakoztatva lett egy másik BLUETOOTH-eszköz, válassza ki a [Connect to other devices] lehetőséget.

A hangszórórendszer párosítás üzemmódba lép, a rúdhangszóró fő állapotjelzője kétszer kék fényel felvillan, és a [Bluetooth] bemenetre kapcsol, párosított eszköz nélkül.

### 3 Keresse meg a hangszórórendszert a BLUETOOTH-eszközzel a párosítási műveletet végrehajtva.

A BLUETOOTH-eszköz által észlelt BLUETOOTH-eszközök listája a BLUETOOTH-eszköz képernyőjén látható. A BLUETOOTH-eszköz párosításának végrehajtását lásd a BLUETOOTH-eszköz kezelési útmutatójában.

### 4 Válassza ki a hangszórórendszert(\*) a BLUETOOTH-eszköz képernyőjén látható eszközlistából, és regisztrálja egymáshoz a hangszórórendszert és a BLUETOOTH-eszközt.

Ha hozzáférési kulcs szükséges, írja be a „0000” kulcsot.

\* BRAVIA Theatre Bar 9, BRAVIA Theatre Bar 8, vagy az eszköz itt beállított neve: [Unit Name].

### 5 Erősítse meg az alkalmazás távvezérlő-képernyőjén, hogy a hangszórórendszer és a BLUETOOTH-eszköz csatlakoztatva van egymáshoz a BLUETOOTH-funkció használatával.

A csatlakoztatott BLUETOOTH-eszköz neve jelenik meg az alkalmazás távvezérlő-képernyőjén.

### 6 Indítsa el a hanglejátszást zenelejátszó alkalmazásban a csatlakoztatott BLUETOOTH-eszközön.

Hang hallható a hangszórórendszerből.

### 7 A hangerő beállítása.

Állítsa be a hangszórórendszer hangerejét az alkalmazás távvezérlő-képernyőjén, a zenelejátszó alkalmazásban, vagy a mellékelt távvezérlő  (Volume) +/- gombjával.

A tartalmak lejátszásának elindításához vagy szüneteltetéséhez koppintson a lejátszás ikonra az alkalmazás távvezérlő-képernyőjén.

## Megjegyzés

- Ha a párosítás sikertelen, próbálja meg elvégezni a következőket a BLUETOOTH-eszközön.
  - Fogadja el a párosítási kérést.
  - Ha BLUETOOTH-eszközön elérte a párosítható eszközök maximális számát, távolítsa el a szükségtelen eszközöket.
  - A hangszórórendszer visszaállítása esetén törölje a BLUETOOTH-eszközön a hangszórórendszer párosítására vonatkozó információkat, és végezze el újra a párosítást.

## Tipp

- Ha nincs párosított BLUETOOTH-eszköz (például közvetlenül a hangszórórendszer megvásárlása után stb.), akkor a hangszórórendszer párosítás üzemmódba lép, ha a bemenetet [Bluetooth]-ra váltja.
- Végezzen párosítást a második és további BLUETOOTH-eszközökkel.

---

## Kapcsolódó témák

- [A vezeték nélküli funkció be- és kikapcsolása](#)
- [A hangszórórendszer visszaállítása](#)

TP1001325843

5-056-361-91(1) Copyright 2024 Sony Corporation

Sound Bar

BRAVIA Theatre Bar 9/BRAVIA Theatre Bar 8

## Zene hallgatása párosított BLUETOOTH-eszkörről

**1 Kapcsolja be a BLUETOOTH funkciót a BLUETOOTH-eszközön.**

**2 Válassza ki bemenetként a [Bluetooth] elemet az alkalmazás távvezérlő-képernyőjén.**

A hangszórórendszer automatikusan újracsatlakozik ahhoz a BLUETOOTH-eszközhöz, amelyhez a legutóbb csatlakozott.

Ha a hangszórórendszerhez már csatlakoztatva lett egy másik BLUETOOTH-eszköz, válassza ki a [Connect to other devices] lehetőséget. Ezután használja a hangszórórendszerhez csatlakoztatni kívánt BLUETOOTH-eszközt, és válassza ki a hangszórórendszert a BLUETOOTH-funkcióval csatlakoztatni kívánt eszközként.

**3 Indítsa el a hanglejátszást zenelejátszó alkalmazásban a csatlakoztatott BLUETOOTH-eszközön.**

Hang hallható a hangszórórendszerből.

**4 A hangerő beállítása.**

Állítsa be a hangszórórendszer hangerejét az alkalmazás távvezérlő-képernyőjén vagy a zenelejátszó alkalmazásban.

A tartalmak lejátszásának elindításához vagy szüneteltetéséhez koppintson a lejátszás ikonra az alkalmazás távvezérlő-képernyőjén.

## Működtetés a mellékelt távvezérlő használatával

1. Kapcsolja be a BLUETOOTH funkciót a BLUETOOTH-eszközön.
2. Az INPUT (Input) gombot megnyomva a rúdhangszóró fő állapotjelzője kéken világít.

A hangszórórendszer automatikusan újracsatlakozik ahhoz a BLUETOOTH-eszközhöz, amelyhez a legutóbb csatlakozott.

Ha nem tudja csatlakoztatni az 1. lépésben használt BLUETOOTH-eszközt, válassza ki a [Connect to other devices] lehetőséget az alkalmazás távvezérlő-képernyőjén. Ezután használja az 1. lépésben használt BLUETOOTH-eszközt, és válassza ki a hangszórórendszert a BLUETOOTH-funkcióval csatlakoztatni kívánt eszközként.

3. Indítsa el a hanglejátszást zenelejátszó alkalmazásban a csatlakoztatott BLUETOOTH-eszközön.
4. A hangerő beállítása.

### Tipp

- Ha nincs BLUETOOTH-kapcsolat a hangszórórendszer és a BLUETOOTH-eszköz között, válassza ki a hangszórórendszert a BLUETOOTH-eszközön.
- A hang esetleges késésén azzal javíthat, ha megnyitja a [Settings] – [Bluetooth Settings] – [Bluetooth Connection Quality] elemet, és [Priority on Stable Connection] értékre állítja az alkalmazás távvezérlőjének képernyőjén.

## A BLUETOOTH-eszköz leválasztása

Használja a következő módszerek egyikét a leválasztáshoz.



- Kapcsolja ki a BLUETOOTH funkciót a BLUETOOTH-eszközön.
- Kapcsolja ki a hangszórórendszert vagy a BLUETOOTH-eszközt.

---

---

## Kapcsolódó témák

- [A vezeték nélküli funkció be- és kikapcsolása](#)

TP1001325844





5-056-361-91(1) Copyright 2024 Sony Corporation

Sound Bar

BRAVIA Theatre Bar 9/BRAVIA Theatre Bar 8

## A vezeték nélküli funkció be- és kikapcsolása

A vezeték nélküli funkció alapértelmezés szerint be van kapcsolva.

- Nyomja meg a mellékelt távvezérlő INPUT (Input),  (Volume) –,  (Volume) + és INPUT (Input) gombjait ebben a sorrendben, így kikapcsolhatja a BLUETOOTH és a vezeték nélküli LAN funkciót. A rúdhangszóró másodlagos állapotjelzője kétszer fehéren felvillan.
- Nyomja meg a mellékelt távvezérlő INPUT (Input),  (Volume) –,  (Volume) + és INPUT (Input) gombjait ebben a sorrendben, így bekapcsolhatja a BLUETOOTH és a vezeték nélküli LAN funkciót. A rúdhangszóró másodlagos állapotjelzője egyszer, hosszabb ideig fehéren világít.

### Megjegyzés

- Ha a vezeték nélküli funkció ki van kapcsolva, a következő műveleteket nem lehet végrehajtani:
  - Párosítás és/vagy csatlakozás a BLUETOOTH-eszközzel.
  - A „Sony | BRAVIA Connect” használata.
  - Zene lejátszása a hálózaton vezeték nélküli LAN-on keresztül.
  - Az opcionális hangszórók csatlakoztatása a hangszórórendszerhez.

TP1001325846

Sound Bar

BRAVIA Theatre Bar 9/BRAVIA Theatre Bar 8

## A 360 Reality Audio

---

A hangszórórendszer kompatibilis a 360 Reality Audio funkcióval.

A 360 Reality Audio egy új zenei élmény, amely a Sony objektumalapú térbeli akusztikai technológiáját használja a rendkívül valóságos hangmező létrehozásához, és olyan érzést kelt, mintha belépett volna abba a térbe, ahol a művész élő előadása zajlik.

További részletekért látogasson el a következő URL-címre.

<https://www.sony.net/360RA/>

---

### Kapcsolódó témák

- [360 Reality Audio-tartalom lejátszása a csatlakoztatott AV-eszközről](#)

TP1001548925

Sound Bar

BRAVIA Theatre Bar 9/BRAVIA Theatre Bar 8

## 360 Reality Audio-tartalom lejátszása a csatlakoztatott AV-eszkörről

A hangszórórendszeren 360 Reality Audio-tartalmat lehet lejátszani, ha egy 360 Reality Audio-kompatibilis AV-eszközt csatlakoztat a hangszórórendszerhez.

- 1 Csatlakoztasson egy 360 Reality Audio-kompatibilis AV-eszközt a HDMI IN-aljzathoz a hangszórórendszeren.**
- 2 Koppintson a lejátszási információk/bemenetválasztás területre az alkalmazás távvezérlő-képernyőjének felső részén, hogy a bemenetet a [HDMI] beállításra váltsa.**

Ha a hangszórórendszer kezelésére alkalmas alkalmazáson a távvezérlő-képernyője és a BRAVIA látható, akkor nincs szükség a hangszórórendszer bemenetének átkapcsolására. A hangszórórendszer hangbemenete a tv-n kiválasztott AV-készüléknek megfelelően kapcsolódik át.
- 3 Játssza le a 360 Reality Audio-kompatibilis tartalmat a csatlakoztatott AV-eszköz működtetésével.**

### Működtetés a mellékelt távvezérlő használatával

- Csatlakoztasson egy 360 Reality Audio-kompatibilis AV-eszközt a HDMI IN-aljzathoz a hangszórórendszeren.
- Az INPUT (Input) gombot megnyomva a rúdhangszóró fő állapotjelzője zölden világít.
- Játssza le a 360 Reality Audio-kompatibilis tartalmat a csatlakoztatott AV-eszköz működtetésével.

#### Tipp

- A 360 Reality Audio-kompatibilis AV-eszközökkel kapcsolatos további részleteket lásd a következő URL-en:  
<https://www.sony.net/360RA/#speakers>

### Kapcsolódó témák

- [AV-eszköz csatlakoztatása](#)

TP1001548924

Sound Bar

BRAVIA Theatre Bar 9/BRAVIA Theatre Bar 8

## A Spotify használata

Válasszon zenét a Spotify alkalmazásban, és játssza le a hangszórórendszeren.

### Zene lejátszása a hangszórórendszeren a „Spotify Connect” funkcióval

Használj a telefont, táblagépet vagy számítógépet a Spotify távirányítójaként. További tudnivalókat a [spotify.com/connect](https://spotify.com/connect) oldalon olvashatsz.

#### Tipp

- Ha az alkalmazás távvezérlőjének képernyőjén a [Settings] - [System Settings] - [Network/Bluetooth Standby] elem beállítása [Off], a lejátszást nem lehet elindítani, amíg a hangszórórendszer készenléti üzemmódban van. Ha a beállítás [On], a hangszórórendszer bekapcsol készenléti üzemmódból, és lejátszza a zenét.

### A mobileszközön lejátszott zene hallgatásának folytatása

- 1 **A INPUT (Input) gombot megnyomva a rúdhangszóró fő állapotjelzője halványkéken világít.**

Ha Spotify-zenét játszott le a hangszórórendszeren, folytatódik a Spotify-zenék lejátszása.

#### Megjegyzés

- Egyes országokban/térségekben a Spotify alkalmazás nem érhető el.

TP1001548918

Sound Bar

BRAVIA Theatre Bar 9/BRAVIA Theatre Bar 8

## Az AirPlay használata

A hangszórórendszer kompatibilis az AirPlay szolgáltatással. A zenét egy iOS-eszközön, például egy iPhone, iPad vagy iPod touch készüléken választhatja ki, és streameléssel lejátszhatja a hangszórórendszeren.

- 1 Csatlakoztassa az iOS-eszközt Wi-Fi-kapcsolaton keresztül ugyanahhoz a hálózathoz, amelyhez a hangszórórendszer is csatlakozik.**
- 2 Indítsa el a streameléssel lejátszani kívánt zenét az iOS-eszközön.**
- 3 Jelenítse meg az iOS-eszközön az AirPlay ikont (  ), és koppintson rá.**
- 4 Válassza ki a hangszórórendszert a streameléshez a kívánt hangszóróként az iOS-eszközön.**  
A hangszórórendszer lejátssza a zenét.

### Tipp

- A zenét több hangszóróra is lehet streamelni, ha a hangszórórendszerrel együtt más hangszórókat is kiválaszt.
- Ha az alkalmazás távvezérlőjének képernyőjén a [Settings] - [System Settings] - [Network/Bluetooth Standby] elem beállítása [Off], a lejátszást nem lehet elindítani, amíg a hangszórórendszer készenléti üzemmódban van. Ha a beállítás [On], a hangszórórendszer bekapcsol készenléti üzemmódból, és lejátssza a zenét.

## Zenelejátszás streameléssel a hangszórórendszeren Siri nek adott hangparancsokkal

Ha hozzáadja a hangszórórendszert az iOS-eszköz Home alkalmazásához, Sirinek adott hangparancsokkal zenét streamelhet a hangszórórendszeren.

### Megjegyzés

- Mivel a hangszórórendszerhez nem tartozik mikrofon, beszéddel nem tudja működtetni a hangszórórendszert.
- Nem minden Siri funkció érhető el a hangszórórendszeren.

TP1001548919

Sound Bar

BRAVIA Theatre Bar 9/BRAVIA Theatre Bar 8

## A hangszórórendszer használata tv-vel összehangolva (HDMI-vezérlés funkció)

A hangszórórendszer vezérlését, például a be-/kikapcsolást vagy a hangerő beállítását össze lehet hangolni egy tv vezérlésével, ha a hangszórórendszert egy HDMI-kábellel csatlakoztatja a HDMI-vezérlés funkcióval kompatibilis tv-hez.

### A HDMI-vezérlés funkcióról

A HDMI-vezérlés funkció használatával a csatlakoztatott eszközöket egy HDMI-kábel (High-Definition Multimedia Interface kábel) segítségével össze lehet hangolni, hogy az eszközöket együtt lehessen működtetni.

Bár ez a funkció a HDMI-vezérlés funkcióval kompatibilis eszközökön támogatott, előfordulhat, hogy a nem a Sony által gyártott eszközök csatlakoztatásakor nem működik.

### Felkészülés a hangszórórendszer használatára tv-vel való összehangolással

Engedélyezze a HDMI-vezérlés funkciót a hangszórórendszerhez HDMI-kábellel csatlakoztatott tv-n.

A hangszórórendszer HDMI-vezérlés funkciója alapértelmezetten be van kapcsolva.

#### Megjegyzés

- A tv-nek kompatibilisnek kell lennie a HDMI-vezérléssel. A részleteket lásd a tv kezelési útmutatójában.
- Ellenőrizze a tv-n a hangszóró beállításokat. Bekapcsoláskor a hangszórórendszer szinkronizálódik a tv hangszóró-beállításával. A részleteket lásd a tv kezelési útmutatójában.
- A tv-től függően előfordulhat, hogy ha hang legutóbb a tv hangszóróiból szólt, akkor a hangszórórendszer nem kapcsol be a tv-vel összehangolt bekapcsolási funkcióval, még akkor sem, ha bekapcsolja a tv-t.

#### Tipp

- Ha egy Blu-ray Disc-lejátszóhoz hasonló eszközt csatlakoztat HDMI-kábellel egy tv-hez, engedélyezze a HDMI-vezérlési funkciót az eszközön.
- Egy tv vagy Blu-ray Disc-lejátszó HDMI-vezérlés funkciójának engedélyezéséhez tekintse meg a kezelési útmutatójukat.
- Ha engedélyezi a HDMI-vezérlés („BRAVIA Sync”) funkciót egy Sony által gyártott tv-n, a hangszórórendszer HDMI-vezérlés funkcióját is automatikusan engedélyezi.
- A HDMI-vezérlés funkció beállítását a hangszórórendszeren a [Settings] - [HDMI Settings] - [Control for HDMI] elemet megnyitva lehet módosítani az alkalmazás távvezérlőjének képernyőjén.

### Be- vagy kikapcsolás vagy hangerőszabályozás a tv távvezérlőjével

Amikor a tv távvezérlőjével be-/kikapcsolja a tv-t, vagy beállítja a hangerőt, a hangszórórendszer be- és kikapcsolási művelete vagy hangerőbeállítása összehangolódik.

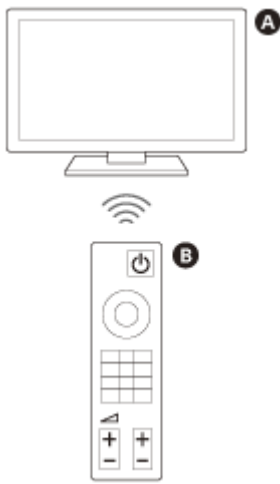

- A** Tv
- B** tv távvezérlője

## Be- és kikapcsolás összehangolása

Amikor bekapcsolja a tv-t, a hangszórórendszer automatikusan bekapcsol. Amikor kikapcsolja a tv-t, a hangszórórendszer automatikusan kikapcsol.

### Megjegyzés

- Ha a hangszórórendszert kikapcsolja, mielőtt a tv-t kikapcsolná, előfordulhat, hogy a hangszórórendszer nem kapcsol be automatikusan, amikor legközelebb bekapcsolja a tv-t. Ha ez történik, hajtsa végre a következő műveletet.
  - A tv menüjében válassza ki hangkibocsátási eszközként a hangszórórendszert.
  - Sony tv használatakor bekapcsolt tv mellett kapcsolja be a hangszórórendszert.

## Hangerőszabályozás

A tv hangja automatikusan a hangszórórendszerből érkezik. A hangszórórendszer hangereje a tv távvezérlőjével állítható.

## Egyérintéses lejátszási funkció

A hangszórórendszer és a tv automatikusan bekapcsol, amikor a hangszórórendszerhez csatlakoztatott Blu-ray Disc-lejátszón játszik le tartalmat, vagy amikor olyan műveletet hajt végre, mint például a PS gomb megnyomása a PlayStation®5 kontrolleren.

### Megjegyzés

- A tv-től függően, ha a [Settings] - [HDMI Settings] - [Standby Through] beállítása [Auto] vagy [On] az alkalmazás távvezérlő-képernyőjén, és a legutoljára használt kimenet a tv hangja volt, akkor előfordulhat, hogy a hangszórórendszer nem kapcsolódik be, és a hang és a kép csak a tv-n jelenik meg, akkor is, ha az eszköz tartalmat játszik le.

## Kapcsolódó témák

- [\[HDMI Settings\]](#)

TP1001325847



Sound Bar

BRAVIA Theatre Bar 9/BRAVIA Theatre Bar 8

## A hangszórórendszer üzemeltetése egy kompatibilis tv készülékkel történő összehangolással a „BRAVIA Sync” funkcióval

A „BRAVIA Sync” egy, a Sony által kifejlesztett, a HDMI-vezérlési funkción alapuló kibővített funkció. Ha HDMI-kábellel csatlakoztatja a „BRAVIA Sync”-kompatibilis eszközt, például egy tv-t vagy Blu-ray Disc-lejátszót, az eszközt össze lehet hangolni egymással és egyszerre vezérelni.

### A „BRAVIA Sync” használata

Engedélyezze a Sony készüléken a HDMI-vezérlési funkciót a „BRAVIA Sync” bekapcsolásához.

### A „BRAVIA Sync” funkcióval végezhető műveletek

#### A HDMI-vezérlés funkció

- Be- és kikapcsolás összehangolása
- Hangerőszabályozás
- Egyérintéses lejátszási funkció

#### Kapcsolódó témák

- [A hangszórórendszer használata tv-vel összehangolva \(HDMI-vezérlés funkció\)](#)
- [\[HDMI Settings\]](#)

TP1001325848

Sound Bar

BRAVIA Theatre Bar 9/BRAVIA Theatre Bar 8

## [Wireless Speaker Settings]

---

Ezek az opcionális mélynyomó vagy a hátsó hangszórók telepítésének és csatlakoztatásának beállításai. Az alkalmazás távvezérlőjének [Settings] – [Wireless Speaker Settings] elemére koppintva a következő beállítási lehetőségek jelennek meg.

### Vezeték nélküli hangszóró állapotának ellenőrzése

Az alkalmazás képernyőjén a hangszórórendszerhez csatlakoztatott hangszórók csatlakozási állapotának ellenőrzésére használható.

### [Wireless Speaker Connection]

Az opcionális mélynyomó vagy a hátsó hangszórók csatlakozási beállításainak konfigurálására használható. A csatlakoztatott mélynyomó vagy a hátsó hangszórók új mélynyomóra vagy hátsó hangszórókra történő cseréjéhez is használható.

### [Wireless Channel]

Alap esetben a beállítás [Auto] (a vezeték nélküli kommunikáció legjobb csatornájának kiválasztása automatikus). Ha a hang akadozik, orvosolhatja a problémát a csatorna javításával.

### [Wireless Playback Quality]

Beállíthatja az opcionális mélynyomó és a hátsó hangszórók vezeték nélküli lejátszási minőségét.

TP1001325829

Sound Bar

BRAVIA Theatre Bar 9/BRAVIA Theatre Bar 8

## [Sound Settings]

---

Ezek a hangkimenet beállításai.

Az alkalmazás távvezérlőjének [Settings] – [Sound Settings] elemére koppintva a következő beállítási lehetőségek jelennek meg.

### [Sound Field Optimization]

Optimalizálja a hangtérhatást. Kövesse a képernyőn megjelenő utasításokat.

A hangszórórendszer és az opcionális hangszórók kezdeti beállítása után, ha módosítja ezek helyét vagy felszerelési pozícióját, akkor ezt a beállítást újra el kell végezni.

### [Sound Field Setting]

A térhatású hangzás típusának kiválasztására használható. Kapcsolja be a mellékelt távvezérlőn vagy az alkalmazás távvezérlő-képernyőjén a hangtér funkciót a kiválasztott hangtér hatásának élvezetéhez.

### [Height of Sound Field]

Állítsa be a teljes hangtér magasságát, hogy javítsa a kép és a hang közötti egységesség érzetét.

### [Acoustic Center Sync]

A hangszórórendszer középső részének a hangja a tv-ből hallatszik, ha a hangszórórendszert és a tv-t a mellékelt HDMI-kábellel és a mellékelt középső tv-hangszóró üzemmód kábellel csatlakoztatja egymáshoz. A [Control for HDMI] beállításnál válassza az [On] értéket.

### [Sound output check]

Az aktuális beállítások szerinti hangzás ellenőrzésére használható, hogy ellenőrizni tudja, az egyes hangszórókból a megfelelő hang szól-e.

### [DSEE Ultimate]

A tömörített zenét precízen, mesterséges intelligenciával feljavítva játssza le.

### [Audio DRC]

Szűkíti az audiojel dinamik tartományát (a lehangosabb és a leghalkabb részek közötti tartomány), hogy jobban lehessen hallani a lágyabb hangokat.

### [DTS Dialog Control]

A párbeszéd hangerejének beállítása, amikor a DTS:X párbeszédszabályozó funkcióval kompatibilis tartalmak lejátszása történik.

### [A/V Sync]

Beállítja a kép és a hang közötti késleltetést.

### **[Automatically adjust volume]**

Csökkenti a bemenő jel okozta hangerőváltozást. Ez a funkció akkor nagyon hasznos, ha egy tévéreklám hangereje nagyobb, mint a tévéműsoroké.

---

#### **Kapcsolódó témák**

- [Mellékelt távvezérlő](#)
- [Az alkalmazás távvezérlő-képernyője](#)
- [A rúdhangszóró felszerelése tv-állványra vagy polcra](#)
- [A rúdhangszóró felszerelése a falra](#)
- [A rúdhangszóró használata az opcionális hangszórókkal](#)
- [Ha a tv rendelkezik S-CENTER SPEAKER IN aljzattal](#)
- [\[HDMI Settings\]](#)

TP1001325850

5-056-361-91(1) Copyright 2024 Sony Corporation

Sound Bar

BRAVIA Theatre Bar 9/BRAVIA Theatre Bar 8

## [HDMI Settings]

Ezek a HDMI beállításai.

Az alkalmazás távvezérlőjének [Settings] – [HDMI Settings] elemére koppintva a következő beállítási lehetőségek jelennek meg.

### [Control for HDMI]

Ha a HDMI-vezérlési funkció engedélyezve van, az egymáshoz HDMI-kábellel csatlakoztatott eszközök működtetése együtt történik, és ARC-hangot lehet fogadni a tv-től.

### [TV Power Off Link]

A hangszórórendszer a tv-vel összehangolt kikapcsolási funkció révén a tv kikapcsolásakor szintén kikapcsol. A [Control for HDMI] beállításnál válassza az [On] értéket.

### [Standby Through]

A HDMI-jelet a tv-nek küldi, még akkor is, ha a hangszórórendszer ki van kapcsolva.

### [eARC]

Amikor az eARC funkcióval kompatibilis tv-t csatlakoztat, engedélyezze ezt a beállítást az eARC funkció engedélyezéséhez. Amikor egy ARC funkcióval kompatibilis (de eARC funkcióval nem kompatibilis) tv-t csatlakoztat, az ARC funkció ennek a funkciónak a beállításától függetlenül működik.

Az eARC engedélyezésekor ellenőrizze a tv eARC funkcióra vonatkozó beállítását. A részleteket lásd a tv kezelési útmutatójában.

### [HDMI Signal Format]

A fogadható videoformátumok meghatározására használható. Ha a hangszórórendszerhez csatlakoztatott eszköz képe és hangja nem jelenik meg a megfelelően, módosítsa ezt a beállítást.

#### Megjegyzés

- Ha az ehhez a beállításhoz kiválasztott videoformátum nem jelenik meg, akkor lehetséges, hogy a tv videojel-specifikációi és beállításai nem felelnek meg a hangszórórendszer beállításainak. Ellenőrizze a tv videobemeneti specifikációit és beállításait. A tv specifikációit és beállításait a tv kezelési útmutatójában találja meg.
- Ha a kép és hang nem látható/hallható, amikor a [Enhanced format (4K120, 8K)] beállítása [Enhanced format], adja meg a [Standard format] beállítást.
- Ha a kép és hang nem látható/hallható, amikor a [Enhanced format] be van állítva, adja meg a [Standard format] beállítást.
- A fogadható videoformátumokkal és a használható HDMI-kábelek típusával kapcsolatban lásd: „[Támogatott HDMI videoformátumok](#).”
- A VRR/ALLM/SBTM funkció ehhez a beállításhoz van kötve, és akkor van engedélyezve, amikor az [Enhanced format (4K120, 8K)] (az alapértelmezett beállítás) van beállítva.

## [Video output for PIP/PBP-displayed TV]

A hangszórórendszer HDMI-bemenetéről jeleníti meg a képet a tv-n, ha a hangszórórendszeren a tv (eARC/ARC) bemenet van kiválasztva. Kapcsolja be ezt a beállítást, ha két ablakot szeretne megjeleníteni egy tv-n, beleértve a hangszórórendszer HDMI-bemenetének képét.

TP1001325851

5-056-361-91(1) Copyright 2024 Sony Corporation

Sound Bar

BRAVIA Theatre Bar 9/BRAVIA Theatre Bar 8

## [Bluetooth Settings]

---

Elvégezheti a BLUETOOTH-funkció haladó beállításait.

Az alkalmazás távvezérlőjének képernyőjén a [Settings] – [Bluetooth Settings] elemre koppintva következő beállítás jelenik meg.

## [Bluetooth Connection Quality]

A BLUETOOTH-kapcsolat minőségének beállítására használható, amikor a hangszórórendszeren mobileszközök hangját játssza le.

---

### Kapcsolódó témák

- [A vezeték nélküli funkció be- és kikapcsolása](#)

TP1001325852

Sound Bar

BRAVIA Theatre Bar 9/BRAVIA Theatre Bar 8

## [System Settings]

---

Ezek a hangszórórendszer beállításai.

Az alkalmazás távvezérlőjének [Settings] – [System Settings] elemére koppintva a következő beállítási lehetőségek jelennek meg.

### [Auto Standby]

Amikor a hangszórórendszer nem működik, és körülbelül 20 percig nincs jelbemenet, a hangszórórendszer automatikusan készenléti üzemmódba kapcsol.

Amikor ki van kapcsolva az [Auto Standby] funkció, a hangszórórendszer energiafogyasztása megnövekedhet, mert a hangszórórendszer nem kapcsol ki automatikusan, akkor sem, ha nem használják.

### [Network/Bluetooth Standby]

A hangszórórendszert a hálózaton vagy a BLUETOOTH-funkción keresztül lehet bekapcsolni. A hangszórórendszert az alkalmazásból is be lehet kapcsolni.

#### Megjegyzés

- Amikor a [Network/Bluetooth Standby] beállítása [Off], akkor, ha a hangszórórendszer be van kapcsolva, a hang megjelenése hosszabb ideig tarthat.

### [Auto Update]

A hálózati frissítések automatikus végrehajtásának beállítására használható.

### [Dimmer]

A rúdhangszórón lévő kijelzők fényerejének beállítása. Ilyenkor az opcionális mélynyomó és hátsó hangszórók jelzőfényének fényerőssége is módosul.

### [Unit Name]

A hangszórórendszer nevének módosítására használható, amely a BLUETOOTH-funkció használatakor megjelenik.

### [System Information]

Megjeleníti a hangszórórendszer-információkat, például a szoftververziót.

### [Software License Information]

Megjeleníti a szoftverlicenc-információkat.



Sound Bar

BRAVIA Theatre Bar 9/BRAVIA Theatre Bar 8

## [Network Settings]

---

Ezek a hálózat beállításai.

Az alkalmazás távvezérlőjének [Settings] – [Network Settings] elemére koppintva a következő beállítási lehetőségek jelennek meg.

## [Network Connect Status]

A hangszórórendszer hálózati beállításainak ellenőrzésére használható.

## [Account Management]

A hangszórórendszert aktuálisan használó felhasználók listájának ellenőrzésére vagy felhasználói regisztráció törlésére használható. Legfeljebb 20 felhasználói fiókot lehet regisztrálni.

## [External Control]

A hangszórórendszer külső vezérlőeszközzel történő vezérlésének engedélyezésére vagy letiltására használható. Ez a beállítási elem csak egyedi telepítők számára elérhető. Alap esetben tiltsa le ezt a beállítást.

## [Privacy Setting]

A hangszórórendszer információkat gyűjt az eszközhasználatról. Ellenőrizze a beállítás során megjelenített adatvédelmi nyilatkozatot, és jelölje be, hogy hozzájárul vagy nem járul hozzá az adatgyűjtéshez.

### Tipp

- Miután jóváhagyta, a jóváhagyása visszavonásával vagy a hangszórórendszer eredeti beállításainak visszaállításával leállíthatja az adatgyűjtést.

---

## Kapcsolódó témák

- [A hangszórórendszer visszaállítása](#)

TP1001548920

Sound Bar

BRAVIA Theatre Bar 9/BRAVIA Theatre Bar 8

**[Easy Initial Setup]**

Egyszerűen végre lehet hajtani a hangszórórendszer alapbeállításait, a hangszóró beállításait és a térhatású hangzás optimalizálását.

Az alkalmazás távvezérlőjének képernyőjén koppintson a [Settings] - [Easy Initial Setup] elemre.

TP1001325849

Sound Bar

BRAVIA Theatre Bar 9/BRAVIA Theatre Bar 8

**[Software update]**

Frissítheti a hangszórórendszer vagy az opcionális mélynyomó, ill. opcionális hátsó hangszórók szoftverét. Az alkalmazás távvezérlőjének képernyőjén koppintson a [Settings] - [Software update] elemre.

TP1001548921

5-056-361-91(1) Copyright 2024 Sony Corporation

Sound Bar

BRAVIA Theatre Bar 9/BRAVIA Theatre Bar 8

## Energiafogyasztás csökkentése készenléti üzemmódban

A készenléti üzemmód fogyasztásának csökkentéséhez konfigurálja a beállításokat az alábbiak szerint.

- Nyissa meg a [Settings] - [HDMI Settings] - [Standby Through] elemet, és állítsa [Off] lehetőségre az alkalmazás távvezérlőjének képernyőjén.
- Nyissa meg a [Settings] - [System Settings] - [Network/Bluetooth Standby] elemet, és állítsa [Off] lehetőségre az alkalmazás távvezérlőjének képernyőjén.

### Megjegyzés

- Amikor a [Network/Bluetooth Standby] beállítása [Off], akkor, ha a hangszórórendszer be van kapcsolva, a hang megjelenése hosszabb ideig tarthat.

TP1001548922

Sound Bar

BRAVIA Theatre Bar 9/BRAVIA Theatre Bar 8

## Hibaelhárítás

Ha problémát tapasztal, kövesse az alábbi lépéseket.

**1. Ellenőrizze, hogy a hangszórórendszerre csatlakozó eszközök és a csatlakoztatott tv a megfelelő csatlakozókra és a megfelelő kábelekkel csatlakoznak és a csatlakozások megfelelőek a készülék hátoldalán.**



**2. Ellenőrizze, hogy a hangszórórendszer hátulján a szellőzőnyílások nincsenek-e lefedve.**



**3. Húzza ki a hálózati tápkábelt a fali aljzatokból a kikapcsoláshoz, majd várjon több percet, mielőtt újra csatlakoztatná.**



**4. Lépjen a Sony támogatási webhelyére a „Sony | BRAVIA Connect” menűjén keresztül, és keresse meg a probléma okát és megoldását, vagy keresse fel az alábbi támogatási honlapot.**

- BRAVIA Theatre Bar 9  
<https://www.sony.net/support/HT-A9000/>
- BRAVIA Theatre Bar 8  
<https://www.sony.net/support/HT-A8000/>



**5. Állítsa vissza a hangszórórendszert.**

A hangszórórendszer minden beállítása visszaáll a gyári alapbeállításra.



**6. Ha a hangszórórendszer még mindig nem megfelelően működik, forduljon a legközelebbi Sony-forgalmazóhoz.**

### Kapcsolódó témák

- [A hangszórórendszer visszaállítása](#)



Sound Bar

BRAVIA Theatre Bar 9/BRAVIA Theatre Bar 8

## A hangszórórendszer visszaállítása



Ha a hangszórórendszer még mindig nem működik megfelelően, és az „**Hibaelhárítás**” üzenet jelenik meg, akkor állítsa vissza a hangszórórendszert.

### A rúdhangszórón tartsa lenyomva a (bekapcsoló) gombot 10 másodpercnél hosszabb ideig.

A rúdhangszóró fő állapotjelzője váltakozva fehér/kék színnel villog, és a visszaállítás elkezdődik. A villogás befejeződésekor a visszaállítás véget ér.

A visszaállítás befejeződése után húzza ki a rúdhangszóró hálózati tápkábelét a hálózati tápellátásból, majd csatlakoztassa újra a hangszóró hálózati tápkábelét, miután a rúdhangszóró fő állapotjelzője kikapcsolt.

### Megjegyzés

- A hangszórórendszer visszaállítása után törölje a hangszórórendszer párosítási adatait (a hangszórórendszer neve (\*\*), a hangszórórendszer LE-neve) a hangszórórendszerhez csatlakoztatott okostelefon(\*) stb. BLUETOOTH-beállításából.  
\* Okostelefonok telepített alkalmazással, audioeszközök BLUETOOTH kompatibilitással stb.  
\*\* BRAVIA Theatre Bar 9, BRAVIA Theatre Bar 8, vagy a [Unit Name] menüpontban beállított készüléknév.
- Ha visszaállítja a hangszórórendszert, végezze el a kezdeti beállítást az alkalmazásban.
- A visszaállítás miatt elveszhet az opcionális mélynyomóval és a hátsó hangszórókkal létesített kapcsolat. Ilyen esetben végezze el az alkalmazásban a [Wireless Speaker Settings] beállítást.
- Amikor a [External Control] engedélyezve van, a visszaállítási művelet önmagában nem fogja törölni az összes beállítást. A visszaállítás előtt végezze el a következő eljárást.  
Eljárás: tartsa lenyomva a NIGHT (Night mode) gombot a mellékelt távvezérlőn 5 másodpercig, majd nyomja meg a  (Volume) +,  (Volume) – és  (Némítés) gombokat ebben a sorrendben.

### Kapcsolódó témák

- [A kezdeti beállítások végrehajtása a „Sony | BRAVIA Connect” alkalmazással](#)
- [\[Wireless Speaker Settings\]](#)

TP1001325827

Sound Bar

BRAVIA Theatre Bar 9/BRAVIA Theatre Bar 8

## Műszaki adatok

---

### Sound Bar (YY2083C/ YY2082C)

#### Első hangszóró rész

**Hangszóró**

45 mm × 90 mm, kúp típusú

**Hangszórórendszer****YY2083C :**

Passzív hangszugárzó

**YY2082C :**

Akusztikus felfüggesztés

#### Középső hangszóró rész

**Hangszóró**

45 mm × 90 mm, kúp típusú

**Hangszórórendszer****YY2083C :**

Passzív hangszugárzó

**YY2082C :**

Akusztikus felfüggesztés

#### Elülső magashangszugárzó rész

**Hangszóró**

10 mm, lágy dóm típusú

#### Középső magashangszugárzó rész

**Hangszóró**

22 mm, lágy dóm típusú

#### Felső hangszóró rész

**Hangszóró**

46 mm × 54 mm, kúp típusú

**Hangszórórendszer**

Akusztikus felfüggesztés

#### Oldalsó hangszóró rész

**Hangszóró**

46 mm × 54 mm, kúp típusú

**Hangszórórendszer**

Akusztikus felfüggesztés

#### Nyalábkiocsátó magashangszugárzó szakasz (csak YY2083C)

**Hangszóró**

16 mm, lágy dóm típusú

**Hangszórórendszer**

Akusztikus cső



## Vezeték nélküli LAN

### Kommunikációs rendszer

IEEE 802.11 a/b/g/n/ac

### Frekvenciasáv

2,4 GHz, 5 GHz

## BLUETOOTH

### Kommunikációs rendszer

BLUETOOTH specifikáció, 5.2 verzió

### Kimenet

BLUETOOTH Power Class 2 specifikáció

### Legnagyobb kommunikációs távolság

Rálátással kb. 30 m\*

\* A tényleges távolság olyan tényezőktől függ, mint például az eszközök közötti akadályok, a mikrohullámú sütő körüli mágneses mezők, a sztatikus elektromosság, vezeték nélküli telefon használata, a vétel érzékenysége, az operációs rendszer, a szoftveralkalmazások stb.

### A regisztrálható eszközök maximális száma

9 eszköz: BLUETOOTH Low Energy (Sony | BRAVIA Connect alkalmazáson keresztül csatlakoztatva)

9 eszköz: BLUETOOTH Classic (A2DP)

### Frekvenciasáv

2,4 GHz sáv (2,400 0 GHz – 2,483 5 GHz)

### Modulációs módszer

FHSS (Freq Hopping Spread Spectrum)

### Kompatibilis BLUETOOTH-profil\*

\* A BLUETOOTH profil a BLUETOOTH-eszközök jellemzőinek megfelelően szabványosítja a funkciókat.

A2DP (Advanced Audio Distribution Profile)

AVRCP (Audio Video Remote Control Profile)

### Támogatott kodek\*

\* A kodek az audiojelek tömörítési és átalakítási formátuma.

SBC (Subband Codec)

AAC (Advanced Audio Coding)

LDAC™\*

\* Az LDAC a Sony által kifejlesztett audiokódolási technológia, amely lehetővé teszi nagy felbontású (Hi-Res) audiotartalom továbbítását, még BLUETOOTH-kapcsolaton keresztül is.

### Megfelelő tartalomvédelem

SCMS-T

### Átviteli tartomány (A2DP)

20 Hz - 40 000 Hz (LDAC mintavételi frekvencia: 96 kHz, 990 kbps átviteli sebességgel)

20 Hz - 20 000 Hz (mintavételi frekvencia: 44,1 kHz)

### Megjegyzés

- A hálózati környezettől függően a nagy bitsebességű átvitelnél megszakadás fordulhat elő.

## HDMI rész

### Csatlakozó

„A” típusú (19 tűs)

## Általános jellemzők

### Bemenet

HDMI IN

### Kimenet

HDMI OUT (TV eARC/ARC)

S-CENTER OUT

## Fogyasztás

### YY2083C :

Bekapcsolva: 62 W

Ha a [Network/Bluetooth Standby] BE van kapcsolva: legfeljebb 2,3 W

Ha a [Network/Bluetooth Standby] KI van kapcsolva: legfeljebb 0,5 W\*

### YY2082C :

Bekapcsolva: 60 W

Ha a [Network/Bluetooth Standby] BE van kapcsolva: legfeljebb 2,3 W

Ha a [Network/Bluetooth Standby] KI van kapcsolva: legfeljebb 0,5 W\*

\* Ha a [Standby Through] KI van kapcsolva, vagy a [Standby Through] beállítása [Auto], miközben a csatlakoztatott TV ki van kapcsolva.

## Méreték\* (kb.) (szé/ma/mé)

\* A kiálló részeket nem számítva

### YY2083C :

Sound Bar:

1 300 mm × 64 mm × 113 mm

Sound Bar a fali tartóval:

1 300 mm × 65,4 mm × 123 mm

Sound Bar a lábbal:

1 300 mm × 76,2 mm × 113 mm

### YY2082C :

Sound Bar:

1 100 mm × 64 mm × 113 mm

Sound Bar a fali tartóval:

1 100 mm × 65,4 mm × 123 mm

Sound Bar a lábbal:

1 100 mm × 76,2 mm × 113 mm

## Tömeg (kb.)

### YY2083C :

Sound Bar:

5,5 kg

Sound Bar a fali tartóval:

5,8 kg

Sound Bar a lábbal:

5,5 kg

### YY2082C :

Sound Bar:

4,7 kg

Sound Bar a fali tartóval:

5 kg

Sound Bar a lábbal:

4,7 kg

## Vezeték nélküli jeladó/vevő

### Kommunikációs rendszer

Vezeték nélküli hang specifikáció, 4.0 verzió

### Frekvenciasáv

5 GHz

### Modulációs módszer

OFDM

## Megjegyzés

- A kialakítás és a műszaki adatok előzetes bejelentés nélkül megváltozhatnak.
- További részleteket a termékhez mellékelte felhasználói útmutatóban talál, amely a fentiek mellett további műszaki adatokra vonatkozó információkat is tartalmazhat.



Sound Bar

BRAVIA Theatre Bar 9/BRAVIA Theatre Bar 8

## Támogatott hangformátumok

A támogatott hangformátumok köre a bemenettől függően eltérhet. Az alábbi táblázatban a „○” szimbólum a támogatott, a „–” szimbólum pedig a nem támogatott hangformátumokat jelöli.

| Formátum                               | HDMI bemenet | TV bemenet (eARC) | TV bemenet (ARC) |
|--|--------------|-------------------|------------------|
| LPCM 2ch                               | ○            | ○                 | ○                |
| LPCM 5.1ch                             | ○            | ○                 | –                |
| LPCM 7.1ch                             | ○            | ○                 | –                |
| Dolby Digital                          | ○            | ○                 | ○                |
| Dolby TrueHD                           | ○            | ○                 | –                |
| Dolby Digital Plus                     | ○            | ○                 | ○                |
| Dolby Atmos                            | ○            | ○                 | –                |
| Dolby Atmos - Dolby TrueHD             | ○            | ○                 | –                |
| Dolby Atmos - Dolby Digital Plus       | ○            | ○                 | ○                |
| DTS                                    | ○            | ○                 | ○                |
| DTS-ES Discrete 6.1, DTS-ES Matrix 6.1 | ○            | ○                 | –                |
| DTS 96/24                              | ○            | ○                 | ○                |
| DTS-HD High Resolution Audio           | ○            | ○                 | –                |
| DTS-HD Master Audio                    | ○            | ○                 | –                |
| DTS:X                                  | ○            | ○                 | –                |
| 360 Reality Audio                      | ○            | –                 | –                |

### Megjegyzés

- A HDMI IN nem támogatja az olyan másolásvédelemmel ellátott formátumokat, mint a Super Audio CD vagy DVD-Audio.

TP1001325808

Sound Bar

BRAVIA Theatre Bar 9/BRAVIA Theatre Bar 8

## Támogatott HDMI videoformátumok

A hangszórórendszer a következő videoformátumokat támogatja.

8K 24/25/30/50/60 Hz

4K 24/25/30/50/60/100/120 Hz

1440p 120 Hz

1080p 24/30/50/60/100/120 Hz

1080i 50/60 Hz

720p 24/30/50/60 Hz

576p 50 Hz

480p 60 Hz

### Ha a [HDMI Signal Format] beállítás

Amikor a [Settings] - [HDMI Settings] - [HDMI Signal Format] beállítása [Enhanced format (4K120, 8K)] az alkalmazás távvezérlőjének képernyőjén, a hangszórórendszer által támogatott összes videoformátum lehet bemenet.

Amikor a [HDMI Signal Format] beállítása [Enhanced format], a videoformátumok a 4K 60 Hz 4:4:4, 4:2:2 stb. opciókra korlátozódnak.

Amikor a [HDMI Signal Format] beállítása [Standard format], a videoformátumok a 4K 60 Hz 4:2:0, 4K 24 Hz stb. opciókra korlátozódnak.

### A használandó HDMI-kábel

Használjon jóváhagyott HDMI-kábelt.

Használja a mellékelt HDMI-kábelt a tv-hez való csatlakozásra.

A 48 Gbps-os ultranagy sebességű HDMI-kábel a hangszórórendszer által támogatott összes videoformátumhoz használható.

A 18 Gbps-os prémium nagy sebességű HDMI-kábel legfeljebb a 4K 60 Hz 4:4:4, 4:2:2 stb. opciókig támogatja a videoformátumokat.

### A 3D-jelek

A következő videoformátum kompatibilis a 3D-jelekkel a Side-by-Side (felezett) formátumban.

- 1080i 50/60 Hz

A következő videoformátumok kompatibilisek a 3D-jelekkel a Frame Packing és az egymás fölötti (Over-Under, fent és lent) formátumokban.

- 1080p 24 Hz
- 720p 50/60 Hz

### A HDMI-kapcsolat

A hangszórórendszer HDMI-aljzata támogatja a 4K 120p/8K, HDR (High Dynamic Range)(\*1), VRR(\*2), ALLM(\*3), SBTM(\*4), HDCP2.3(\*5) videojeleket, és a ITU-R BT.2020 szabványnak(\*6) megfelelő széles színskálát.

#### Tipp

- Az ALLM funkcióval engedélyezett az alacsony késleltetésű mód esetén, a hangfeldolgozás egyes típusai nem kerülnek végrehajtásra az audiokésleltetés csökkentése érdekében.

\*1 A HDR egy videoszabvány, amely élénk képeket biztosít, és képes a fényerősség szélesebb tartományának (világos és sötét) ábrázolására. A hangszórórendszer a HDR10, HLG (Hybrid Log-Gamma) és Dolby Vision opciókat támogatja.

- \*2 A VRR (Variable Refresh Rate) egy olyan videoátviteli módszer, amely képes csökkenteni a videó szaggatását és zavartalanul megjeleníteni a képeket azáltal, hogy a képernyő frissítési sebességét a videojátékok stb. képkockasebességéhez igazítja.
- \*3 Az ALLM (Auto Low Latency Mode) egy olyan funkció, amely automatikusan átvált alacsony késleltetésű módra a videojátékok stb. kimenetével kapcsolatban.
- \*4 Az SBTM (Source-Based Tone Mapping) egy olyan funkció, amely lehetővé teszi, hogy egy AV-eszköz a tv jellemzőihez optimalizált HDR-képeket állítson elő és jelenítsen meg.
- \*5 A HDCP2.3 egy másolásvédelmi technológia, amely olyan tartalmakat véd, mint például a 4K és 8K videotartalmak.
- \*6 A BT.2020 egy széles színskála szabvány, amelyet a Super Hi-Vision tv-k számára hoztak létre.

TP1001548923

5-056-361-91(1) Copyright 2024 Sony Corporation

Sound Bar

BRAVIA Theatre Bar 9/BRAVIA Theatre Bar 8

## Kereskedelmi védjegyek

---

Az Apple, AirPlay, iPad, iPhone, iPod touch és Siri az Apple Inc. Egyesült Államokban és más országokban és régiókban bejegyzett védjegye.

A Spotify és a Spotify logók a Spotify AB bejegyzett védjegyei.\* \* Előfordulhat, hogy a Spotify szolgáltatás egyes országokban/régiókban nem érhető el. További információkért látogasson el a [support.spotify.com](https://support.spotify.com) webhelyre.

A BLUETOOTH® jelzés és emblémák a Bluetooth SIG, Inc. tulajdonában lévő bejegyzett védjegyek, a Sony Group Corporation és leányvállalatai ezeket minden esetben licencmegállapodás keretében használják.

A Wi-Fi®, a Wi-Fi Protected Access® és a Wi-Fi Alliance® a Wi-Fi Alliance bejegyzett kereskedelmi védjegye. A Wi-Fi CERTIFIED™, WPA™, WPA2™ és WPA3™ a Wi-Fi Alliance védjegye.

A HDMI™, a HDMI High-Definition Multimedia Interface és a HDMI Trade dress kifejezések, valamint a HDMI emblémák a HDMI Licensing Administrator, Inc. védjegyei vagy bejegyzett védjegyei.

A „BRAVIA” és a „BRAVIA Sync” név a Sony Group Corporation vagy társvállalatai bejegyzett védjegye vagy védjegye.

A „PlayStation” a Sony Interactive Entertainment Inc. bejegyzett védjegye vagy védjegye.

Az LDAC név és LDAC logó a Sony Group Corporation vagy társvállalatai védjegye.

Az összes egyéb védjegy és bejegyzett védjegy a megfelelő tulajdonosok védjegye, illetve bejegyzett védjegye. Ebben a kézikönyvben a TM és az ® jelek nincsenek feltüntetve.

**HDMI™**  
HIGH-DEFINITION MULTIMEDIA INTERFACE

TP1001325809

Sound Bar

BRAVIA Theatre Bar 9/BRAVIA Theatre Bar 8

## Engedélyek

Ez a termék olyan szoftvert tartalmaz, melyet a Sony a szoftver szerzői jogainak tulajdonosával kötött licencszerződés keretében használ. A szoftver szerzői jogai tulajdonosa kérésének értelmében kötelesek vagyunk közölni a szerződés tartalmát az ügyfelek felé. Kérjük, a következő URL-címen olvassa el:

<https://rd1.sony.net/help/ht/sl/24a/>

A termékben található szoftver olyan szerzői jogvédelem alatt álló szoftvereket tartalmaz, amelyekre a GPL/LGPL és más licenckérvényesek, amelyek megkövetelhetik a forráskódhoz való hozzáférést. A GPL/LGPL (és más licenckérvényesek) által megkövetelt vonatkozó forráskód másolatát a következő URL-címen találhatja meg. Ha a következő URL-címen található űrlapon keresztül ezt jelzi felénk, akkor a GPL/LGPL által előírt forráskódot fizikai adathordozón a termék utolsó kiszállításától számított három évig kaphatja meg tőlünk. Ez a lehetőség mindenki számára elérhető, aki hozzáfért ehhez az információhoz.

<https://oss.sony.net/Products/Linux/>

Kérjük, vegye figyelembe, hogy a Sony nem tud válaszolni vagy reagálni az ilyen forráskód tartalmával kapcsolatos semmilyen kérdésre sem.

A Works with Apple AirPlay jelvény használata azt jelenti, hogy a tartozékot kifejezetten a jelvényen feltüntetett technológiával való együttműködésre tervezték, és a fejlesztő tanúsította, hogy megfelel az Apple követelményeinek.

Itt található az azon harmadik felek licencei, amelyek a Spotify szoftverére vonatkoznak:

<https://www.spotify.com/connect/third-party-licenses>.

A Dolby, Dolby Vision, Dolby Atmos és dupla D szimbólum a Dolby Laboratories Licensing Corporation regisztrált védjegyei. A gyártás a Dolby Laboratories licencengedélyével történt. Bizalmas kiadatlan anyagok. Dolby Laboratories © 2012–2021 szerzői joga. Minden jog fenntartva.

A DTS szabadalmait itt találhatja meg: <http://patents.dts.com>. Készült a DTS, Inc. vagy a DTS Licensing Limited licence alapján. A DTS, DTS:X név és a DTS:X logó a DTS, Inc. bejegyzett védjegye vagy védjegye az Egyesült Államokban és más országokban. © 2021 DTS, Inc. MINDEN JOG FENNTARTVA.

A harmadik felek által biztosított szolgáltatásokat előzetes értesítés nélkül megváltoztathatják, felfüggeszthetik vagy megszüntethetik. A Sony ilyen esetekben nem vállal felelősséget.

TP1001325810



## Használatra vonatkozó megjegyzések

### Óvintézkedések

- A hangszórórendszer használata előtt ellenőrizze, hogy a helyi hálózati feszültség megegyezik-e a rendszer tápfeszültségével. A tápfeszültség a rúdhangszóró aljára ragasztott adattáblán található meg.
- A mellékelt hálózati tápkábel ehhez a hangszórórendszerhez használható. Nem használható más eszközhöz.
- Ha hosszabb ideig nem használja a hangszórórendszert, húzza ki a hálózati tápkábelt a hálózati csatlakozókból. Amikor kihúzza a hálózati tápkábelt a hálózati csatlakozóból, mindig a dugaszt fogja meg. Soha ne magát a kábelt húzza.
- A hálózati tápkábelt csak minősített szakszervizben szabad kicserélni.

### Elhelyezés

- A hangszórórendszert ne helyezze el hőforrás közelében, illetve közvetlen napsütésnek, nagy pornak vagy rázkódásnak kitett helyen. Ezek a körülmények meghibásodást okozhatnak.
- Ha a hangszórórendszert különleges festékkel, viasszal, zsiradékkal vagy oldószerrel stb. bevont padlón helyezik el, elszíneződést vagy foltokat hagyhat a padlón.
- Ennek a hangszórórendszernek a hangszórói nincsenek ellátva mágneses árnyékolással. Ne helyezzen mágneskártyákat a hangszórórendszerre vagy a közelébe.
- A tv-n kívül ne tegyen fémtárgyakat a hangszórórendszer közelébe. A vezeték nélküli funkciók instabillá válhatnak.
- Amikor a hangszórórendszert tunerrel, tv-vel vagy videomagnóval használják, zajt vagy torz képet okozhat. Ebben az esetben ezektől a készülékektől távol helyezze el a hangszórórendszert.
- Ne helyezze a hangszórórendszert erős mágneses mezővel rendelkező tárgyak, például mikrohullámú sütők vagy nagy méretű hangszórók közelébe.

### A hangszórórendszer gondozása

- A szövettel borított részről puha kendővel, enyhe nyomással lehet eltávolítani a port és a szennyeződést.
  - Ha a szennyeződést körömmel, vagy túlzott erő alkalmazásával távolítja el, az károsíthatja a szövetet.
  - Ne használjon tisztítókefét stb., mert az az anyagától függően károsíthatja az anyagot.
  - Ha a szövet erősen szennyezett, semleges mosószerrel enyhén megnedvesített puha kendővel törölje le, majd száraz, puha kendővel törölje át. Nem semleges mosogató- vagy tisztítószerek elhalványíthatják a szövet színét.
- A készülékhez tisztításához használjon semleges tisztítószert kissé megnedvesített puha kendőt. Ne használjon semmilyen súrolóeszközt, súrolószert és oldószert, például alkoholt vagy benzint.

### A BLUETOOTH-kommunikáció

- A BLUETOOTH vezeték nélküli technológia olyan rövid hatótávolságú vezeték nélküli technológia, amely lehetővé teszi kommunikációt digitális eszközök, például okostelefonok vagy számítógépek között. A maximális kommunikációs tartomány akadályoktól (emberi testtől, fémtárgyaktól, falaktól stb.) és az elektromágneses környezettől függően változhat.
- A BLUETOOTH-eszközök által generált mikrohullámok hatással lehetnek az elektronikus orvosi eszközök működésére. Kapcsolja ki a hangszórórendszert és minden egyéb BLUETOOTH-eszközt a következő helyeken, mert balesetet okozhatnak:
  - Kórházakban, vonatokon megkülönböztetett ülőhelyek közelében, olyan helyeken, ahol gyúlékony gáz lehet jelen, automata ajtók közelében vagy tűzjelzők közelében.
- A hangszórórendszer a BLUETOOTH szabványnak megfelelő biztonsági funkciókat támogat a BLUETOOTH vezeték nélküli technológiát használó kommunikáció során. A beállítások és egyéb tényezők függvényében azonban ez a

biztonsági szint elégtelen lehet. Legyen figyelmes a BLUETOOTH-kommunikáció használatakor.

- A Sony a BLUETOOTH-kommunikáció használata során esetlegesen felmerülő adatszivárgásból eredő károkért vagy veszteségekért semmilyen felelősséget nem vállal.
- Nem garantált, hogy a BLUETOOTH-kapcsolat minden BLUETOOTH-készülékkel működik.
  - A hangszórórendszerhez csatlakozó BLUETOOTH-eszközöknek meg kell felelniük a Bluetooth SIG, Inc. által meghatározott BLUETOOTH szabványnak, és megfelelőségi tanúsítvánnyal kell rendelkezniük.
  - Még akkor is, ha a csatlakoztatni kívánt eszköz megfelel a BLUETOOTH-szabványnak, előfordulhat, hogy az eszköz jellemzőitől vagy beállításaitól függően a csatlakoztatás nem sikerül, vagy eltérő lesz a kezelési mód, a kijelzés vagy működés.
- A hangszórórendszerhez kapcsolt BLUETOOTH-eszköztől, a kommunikációs környezettől vagy a használati környezettől függően zaj keletkezhet, vagy elnémulhat a hang.
- A csatlakoztatott eszköztől függően a kommunikáció elindulása időbe telhet.

## Egyéb megjegyzések

- A hangszórórendszer hőmérséklete használat közben megemelkedhet. Ez nem működési hiba.
- Ha a hangszórórendszer szellőzőnyílásait eltakarják, a hangszórórendszerben jelentősen megemelkedhet a hőmérséklet. Ez meghibásodást okozhat. Gondoskodjon róla, hogy a szellőzőnyílások soha ne legyenek eltakarva.
- Ha idegen anyag vagy víz jut be a hangszórórendszerbe, húzza ki a hangszórórendszert a hálózati tápellátásból, és ellenőriztesse szakemberrel, mielőtt tovább használná.
- Amikor megpróbálja az internethez csatlakoztatni a hangszórórendszert, a megfelelő biztonsági beállításokkal konfigurált routeren (\*) keresztül csatlakoztassa.

Biztonsági probléma esetén előfordulhat, hogy a hangszórórendszert rosszindulatú program (kártévő szoftver) támadja meg az interneten keresztül. Az adatai és digitális tulajdona fenyegetések, például adatkinyerés vagy -hamisítás áldozatává válhatnak. Az is előfordulhat, hogy a hangszórórendszer károsít más hálózati szolgáltatásokat anélkül, hogy Ön tudna róla.

\* A router olyan eszköz, amely összeköttetést teremt az internet és a helyi hálózati kapcsolat között.

Az alábbi router-típusok léteznek:

- Vezetékes router
- Router funkcióval rendelkező ADSL-modem
- Router funkcióval rendelkező optikai hálózati egység (ONU)
- Router funkcióval rendelkező Wi-Fi-hozzáférési pont (vezeték nélküli LAN router)
- Hálózati kapcsolattal rendelkező fali aljzat (\*\*)

\*\* Amennyiben nem biztos benne, hogy a fali aljzat rendelkezik-e router funkcióval, tájékozódjon a házkezelőnél vagy az internetszolgáltatónál.

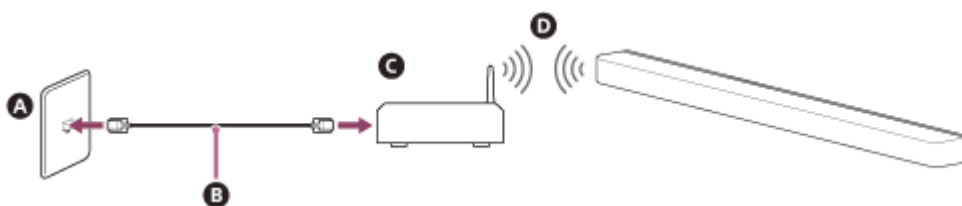

- A** Fali LAN-csatlakozó
- B** LAN-kábel
- C** Router
- D** Vezeték nélküli LAN

### Megjegyzés

- Ellenőrizze, hogy a router be van-e kapcsolva.
- Ellenőrizze a hálózati kapcsolatot és a hálózati beállításokat.
- Vezeték nélküli LAN-router használata esetén a kommunikációs tartomány kisebb lehet a használati környezettől (beleértve a fal anyagát), a rádióhullámok vételi feltételeitől, illetve a hangszórórendszer és a vezeték nélküli LAN-router között található akadályoktól függően. Helyezze közelebb egymáshoz a hangszórórendszert és a vezeték nélküli LAN-router-t.
- A 2,4 GHz-es frekvenciasávot használó eszközök, például mikrohullámú sütők, BLUETOOTH-eszközök vagy vezeték nélküli digitális eszközök zavarhatják a kommunikációt. Vigye távolabb a hangszórórendszert az ilyen eszközöktől, vagy kapcsolja ki azokat.

- A használati környezettől függően a vezeték nélküli LAN-kapcsolat instabillá válhat, különösen a hangszórórendszer BLUETOOTH funkciójának használatakor. Próbáljon javítani a vezeték nélküli LAN használati környezetén.
- Ha a hangszórórendszerrel kapcsolatban bármilyen kérdése vagy problémája van, kérjük, forduljon a legközelebbi Sony-forgalmazóhoz.

TP1001325811

5-056-361-91(1) Copyright 2024 Sony Corporation

Sound Bar

BRAVIA Theatre Bar 9/BRAVIA Theatre Bar 8

## Ügyféltámogatási webhely

Keresse fel az országának vagy régiójának megfelelő ügyféltámogatási webhelyet a következő esetekben.

- Ha kérdése van a hangszórórendszerrel kapcsolatban.
- Ha problémát tapasztal a hangszórórendszerrel kapcsolatban.
- Ha információra van szüksége a kompatibilis eszközökkel kapcsolatban.

### Az Egyesült Államokban, Kanadában és Latin-Amerikában élő vásárlók számára:

<https://www.sony.com/am/support>

### Európai vásárlók számára:

<https://www.sony.eu/support/>

### A kontinentális Kínában élő vásárlók számára:

<https://service.sony.com.cn/>

### Csendes-óceáni, óceániai, közel-keleti és afrikai ügyfelek számára:

<https://www.sony-asia.com/support>

TP1001325812