

Sound Bar

BRAVIA Theatre Bar 9/BRAVIA Theatre Bar 8



Model: YY2083C/ YY2082C

In deze Helpgids worden afbeeldingen en illustraties van de BRAVIA Theatre Bar 9 gebruikt voor illustratieve doeleinden, tenzij anders aangegeven.

**Installeer de app op uw smartphone en volg de aanwijzingen in de app om het luidsprekersysteem te configureren.**



Om van alle beschikbare functies en verbeterde prestaties van het luidsprekersysteem te kunnen genieten, moet u de software van het luidsprekersysteem en de app "Sony | BRAVIA Connect" naar de nieuwste versies bijwerken.

HT-A9000/HT-A8000

Gebruik/Onderdelen en bedieningselementen

[Over de app die nodig is om het luidsprekersysteem te gebruiken](#)

[Apparaten die met het luidsprekersysteem zijn verbonden](#)

[Over de beschrijvingen in de Helpgids](#)

## Onderdelen en bedieningselementen

- [Bar Speaker](#)
- [Over de indicators](#)
- [Bijgeleverde afstandsbediening](#)
- [Afstandsbedieningsscherm in de app](#)

## Initiële configuratie

### [De inhoud van de verpakking controleren](#)

#### Het luidsprekersysteem installeren

- [De Bar Speaker op een tv-meubel of legplank installeren](#)
- [De Bar Speaker aan een wand bevestigen](#)
- [De Bar Speaker gebruiken in combinatie met de optionele luidsprekers](#)
- [Wanneer u de optionele SA-RS5-achterluidsprekers gebruikt](#)

### [Aansluiten op een tv](#)

#### [Wanneer uw tv over een S-CENTER SPEAKER IN-aansluiting beschikt](#)

#### [Een AV-apparaat aansluiten](#)

#### [Aansluiten op een stopcontact](#)

#### [Initiële configuratie uitvoeren met de app "Sony | BRAVIA Connect"](#)

## Muziek/geluid beluisteren

### [Tv-geluid beluisteren](#)

#### [Gegevens op het aangesloten AV-apparaat afspelen](#)

#### [De geluidskwaliteit aanpassen](#)

#### Muziek/geluid beluisteren met behulp van de BLUETOOTH®-functie

- [Muziek beluisteren door een BLUETOOTH-apparaat dat voor het eerst wordt verbonden te koppelen](#)
- [Muziek op het gekoppelde BLUETOOTH-apparaat beluisteren](#)

### [De draadloze functie in- of uitschakelen](#)

#### Genieten van 360 Reality Audio

- [Over 360 Reality Audio](#)
- [360 Reality Audio-content via het aangesloten AV-apparaat afspelen](#)

#### Genieten van muziek op een netwerk

[Spotify gebruiken](#)

---

[AirPlay gebruiken](#)

---

Het luidsprekersysteem tegelijk schakelen met een tv

---

[Het luidsprekersysteem bedienen door het tegelijk te schakelen met een tv \(functie Controle voor HDMI\)](#)

---

[Het luidsprekersysteem bedienen door het tegelijk te schakelen met een tv die compatibel is met de functie "BRAVIA Sync"](#)

---

De instellingen veranderen met de app

---

[\[Verbindingsinstellingen voor draadloze speaker\]](#)

---

[\[Geluidsinstellingen\]](#)

---

[\[HDMI-instellingen\]](#)

---

[\[Bluetooth-instellingen\]](#)

---

[\[Systeeminstellingen\]](#)

---

[\[Netwerkinstellingen\]](#)

---

[\[Eenvoudige configuratie\]](#)

---

[\[Update van de software\]](#)

---

[Energie besparen in de stand-bystand](#)

---

Problemen oplossen

---

[Problemen oplossen](#)

---

[Het luidsprekersysteem resetten](#)

---

Aanvullende informatie

---

[Specificaties](#)

---

[Ondersteunde audio-indelingen](#)

---

[Ondersteunde HDMI-video-indelingen](#)

---

[Handelsmerken](#)

---

[Licenties](#)

---

[Opmerkingen over het gebruik](#)

---

[Website voor klantenondersteuning](#)

---

Sound Bar

BRAVIA Theatre Bar 9/BRAVIA Theatre Bar 8

## Over de app die nodig is om het luidsprekersysteem te gebruiken

Gebruik een smartphone waarop de app "Sony | BRAVIA Connect" is geïnstalleerd om de initiële configuratie en bedieningshandelingen uit te voeren en de instellingen van het luidsprekersysteem te configureren. Installeer de app "Sony | BRAVIA Connect" op uw smartphone.



Er is een internetverbinding nodig om het luidsprekersysteem te gebruiken.

Om het luidsprekersysteem te gebruiken, moet u de smartphone waarop de app is geïnstalleerd met hetzelfde netwerk als het luidsprekersysteem verbinden.

Met de app kunt u de volgende bedieningshandelingen uitvoeren en instellingen configureren.

- Initiële configuratie van het luidsprekersysteem, inclusief netwerkverbinding, optimalisatie van het surroundgeluid enz.
- Bedieningshandelingen zoals het volume regelen, de ingang selecteren enz.
- De instellingen van het luidsprekersysteem naar wens configureren
- De optionele achterluidsprekers en/of subwoofer verbinden en de initiële configuratie uitvoeren
- De resterende lading controleren van de ingebouwde oplaadbare batterij van de optionele achterluidsprekers
- De software van het luidsprekersysteem naar de recentste versie updaten
- Ondersteunende informatie en informatie over de nieuwste updates raadplegen

U kunt de bijgeleverde afstandsbediening alleen gebruiken om handelingen uit te voeren en instellingen te wijzigen die u vaak gebruikt bij het bekijken van content.

### Opmerking

- Een account en aanmelding zijn vereist om de app te gebruiken.
- Als u de app of het luidsprekersysteem langer dan 30 dagen niet gebruikt, zal u het luidsprekersysteem mogelijk opnieuw in de app moeten registreren.

### Verwant onderwerp

- [Bijgeleverde afstandsbediening](#)
- [Afstandsbedieningsscherm in de app](#)

TP1001325037

Sound Bar

BRAVIA Theatre Bar 9/BRAVIA Theatre Bar 8

## Apparaten die met het luidsprekersysteem zijn verbonden

Het luidsprekersysteem ondersteunt op objecten gebaseerde audio-indelingen zoals Dolby Atmos en DTS:X.

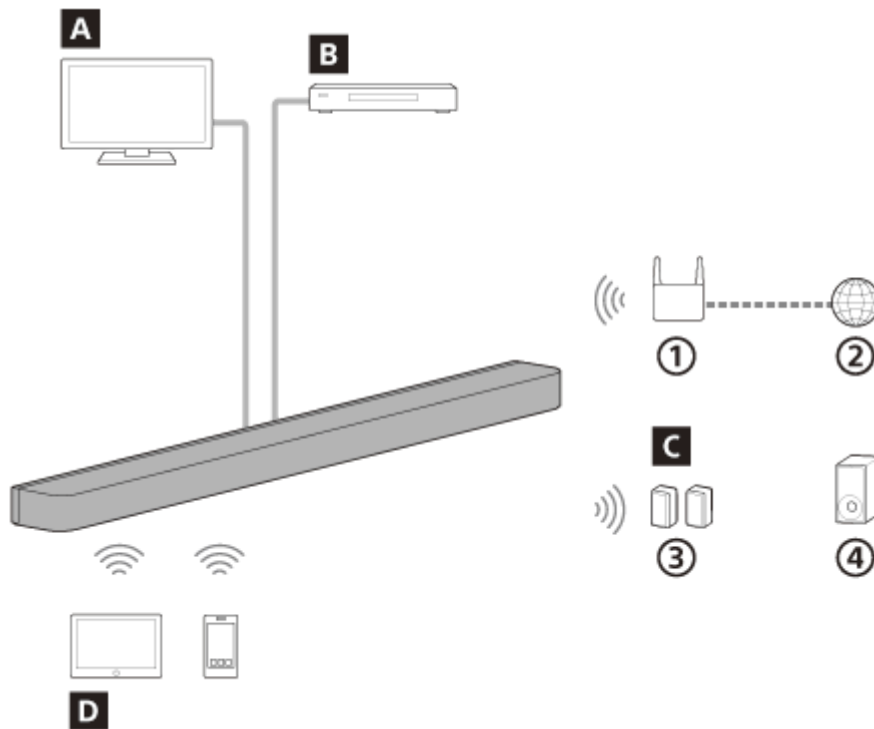

- ① Draadloos-LAN-router
- ② Internet
- ③ Achterluidsprekers
- ④ Subwoofer

### A Tv

Het luidsprekersysteem kan worden gebruikt om het geluid van een tv af te spelen door het luidsprekersysteem en een tv die compatibel is met eARC of ARC te verbinden met behulp van een HDMI-kabel.

[Tv-geluid beluisteren](#)

### B AV-apparaat (Blu-ray Disc™-speler, settopbox, kabelbox, satellietbox, gameconsole enz.)

Het luidsprekersysteem kan worden gebruikt om geluid van een AV-apparaat af te spelen door het luidsprekersysteem en het AV-apparaat te verbinden met behulp van een HDMI-kabel.

Het luidsprekersysteem kan ook het geluid afspelen van een AV-apparaat dat met de tv is verbonden.

[Gegevens op het aangesloten AV-apparaat afspelen](#)

### C Optionele luidsprekers

Met behulp van de app kunnen optionele achterluidsprekers en subwoofers met het luidsprekersysteem worden verbonden en worden geconfigureerd.

Ga naar de website van Sony om na te gaan welke optionele achterluidsprekers en subwoofers worden ondersteund.

### D Mobiel apparaat

Het luidsprekersysteem kan worden gebruikt om geluid van een mobiel apparaat af te spelen door het luidsprekersysteem en het mobiele apparaat te verbinden met behulp van de BLUETOOTH-functie.

Het luidsprekersysteem kan ook worden gebruikt om muziek te streamen door een mobiel apparaat met hetzelfde netwerk als het luidsprekersysteem te verbinden.

Muziek beluisteren door een BLUETOOTH-apparaat dat voor het eerst wordt verbonden te koppelen

TP1001325036

5-056-360-91(1) Copyright 2024 Sony Corporation

Sound Bar

BRAVIA Theatre Bar 9/BRAVIA Theatre Bar 8

## Over de beschrijvingen in de Helpgids

---

### Over de beschrijving van bedieningshandelingen

In deze Helpgids worden bedieningshandelingen uitgelegd op basis van de volgende veronderstellingen.

- De recentste versies van zowel de software op het luidsprekersysteem als de app "Sony | BRAVIA Connect" zijn geïnstalleerd.
- Het luidsprekersysteem is met behulp van een HDMI-kabel aangesloten op een tv die compatibel is met eARC of ARC, en de functie Controle voor HDMI van het luidsprekersysteem en van de tv is ingeschakeld.
- Het luidsprekersysteem en de tv(\*) zijn geconfigureerd volgens de instructies in de app "Sony | BRAVIA Connect".
  - \* Als u een app-compatibele BRAVIA gebruikt, kunnen zowel het luidsprekersysteem als de BRAVIA worden bediend met het afstandsbedieningsscherm in de app. Als u een andere tv gebruikt, kan alleen het luidsprekersysteem worden bediend met het afstandsbedieningsscherm in de app.

### Over de illustraties van het luidsprekersysteem en de tekst die in de app wordt getoond

- Afbeeldingen en illustraties van de BRAVIA Theatre Bar 9 worden gebruikt, tenzij anders aangegeven door de modelnaam.
- De letters tussen [ ] (vierkante haakjes) wijzen op de tekst die wordt weergegeven op het scherm van de app "Sony | BRAVIA Connect".

TP1001548795

Sound Bar

BRAVIA Theatre Bar 9/BRAVIA Theatre Bar 8

## Bar Speaker

### Voorzijde

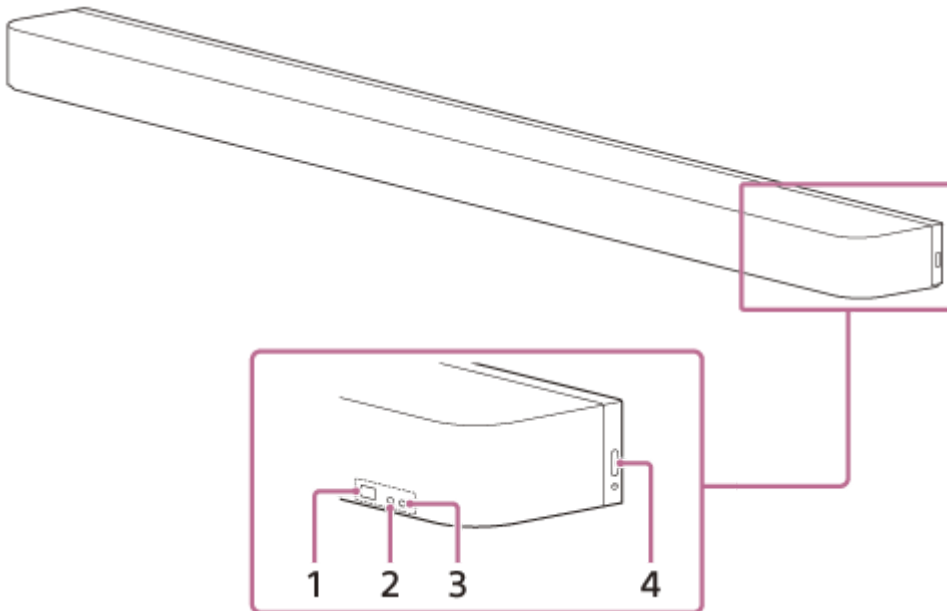

#### 1. Afstandsbedieningssensor

Richt de afstandsbediening op de afstandsbedieningssensor van de Bar Speaker om het luidsprekersysteem te bedienen.

#### 2. Substatusindicator (wit)

Geeft de status van het luidsprekersysteem aan door wit op te lichten of te knipperen.

#### 3. Hoofdstatusindicator (gekleurd)

Geeft de status van het luidsprekersysteem aan door in 5 verschillende kleuren (wit/lichtblauw/blauw/groen/rood) op te lichten of te knipperen.

#### 4. (voeding)

Hiermee kunt u het luidsprekersysteem inschakelen. Als u op deze knop drukt terwijl het luidsprekersysteem ingeschakeld is, schakelt het luidsprekersysteem over naar de stand-bystand.

Houd de knop langer dan 10 seconden ingedrukt om het luidsprekersysteem te resetten.

### Achterzijde



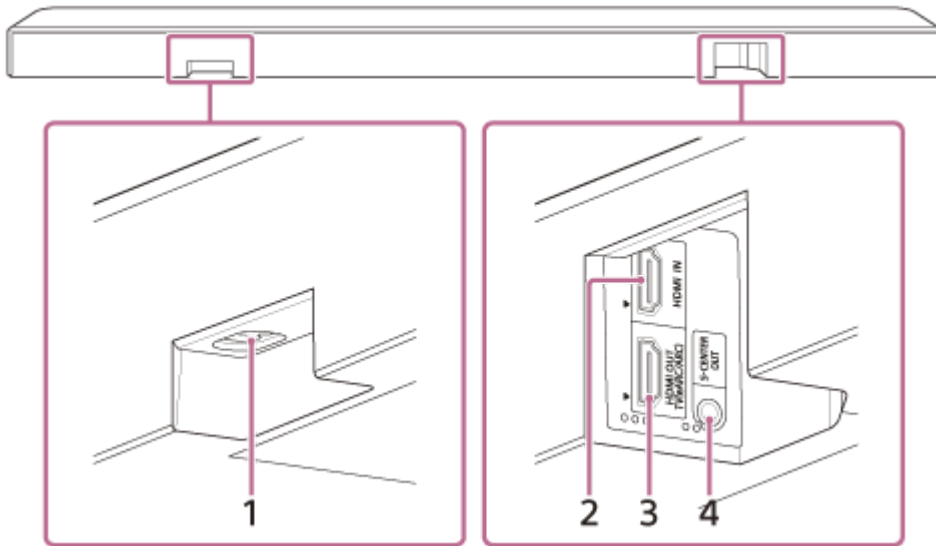

### 1. AC-ingang

### 2. HDMI IN-aansluiting

### 3. HDMI OUT (TV (eARC/ARC))-aansluiting

Gebruik een HDMI-kabel om een tv met een HDMI-ingang te verbinden. Het luidsprekersysteem is compatibel met eARC en ARC. ARC is een functie voor het verzenden van geluid van de tv met behulp van een HDMI-kabel via de HDMI-aansluiting van de tv naar een AV-apparaat zoals het luidsprekersysteem. eARC is een geavanceerde versie van ARC waarmee op objecten gebaseerde audio en meerkanaals-LPCM-content kan worden verzonden die niet met ARC kan worden verzonden.

### 4. S-CENTER OUT-aansluiting

Voert het middendeel van het geluid van het luidsprekersysteem uit via de tv als het luidsprekersysteem aangesloten is op de S-CENTER SPEAKER IN-aansluiting van de tv.

#### Hint

- Naast de S-CENTER OUT-aansluiting zijn twee voelstippen van ongeveer 1 mm groot. Naast de HDMI OUT (TV (eARC/ARC))-aansluiting zijn drie voelstippen van ongeveer 1 mm groot. Op die manier kunt u de aansluitingen gemakkelijk herkennen.

## Onderzijde

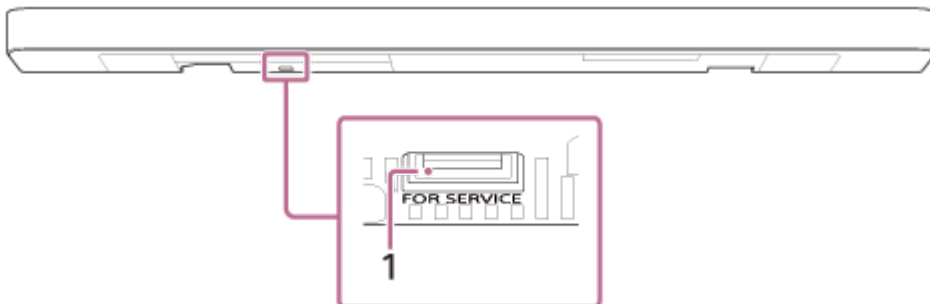

### 1. FOR SERVICE-poort

#### Verwant onderwerp

- [Over de indicators](#)
- [Aansluiten op een tv](#)
- [Wanneer uw tv over een S-CENTER SPEAKER IN-aansluiting beschikt](#)
- [Een AV-apparaat aansluiten](#)

- [Aansluiten op een stopcontact](#)
- [Het luidsprekersysteem resetten](#)

TP1001325035

5-056-360-91(1) Copyright 2024 Sony Corporation

Sound Bar  
BRAVIA Theatre Bar 9/BRAVIA Theatre Bar 8

## Over de indicators

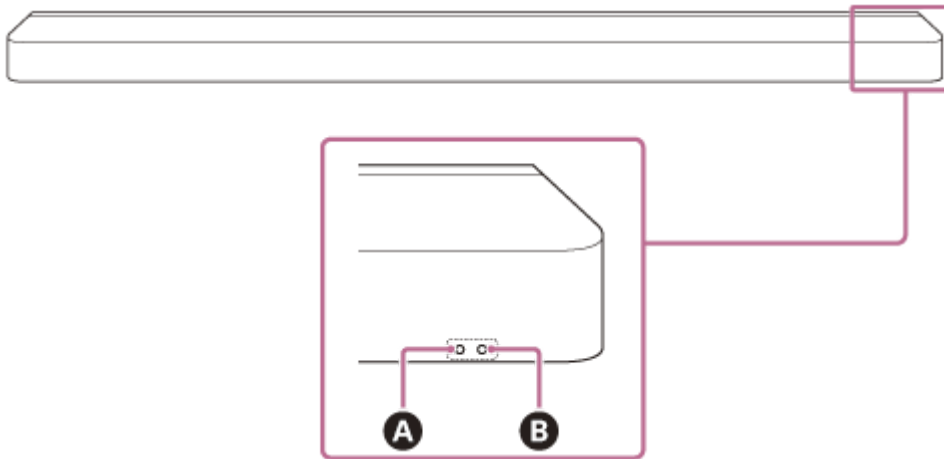

Er zijn twee indicators die de status van de Bar Speaker aangeven.  
De substatusindicator (wit) bevindt zich links en de hoofdstatusindicator (gekleurd) bevindt zich rechts.



- A** Substatusindicator (wit)
- B** Hoofdstatusindicator (gekleurd)

### In-/uitschakelen











#### **B** Hoofdstatusindicator

- ..... (uitgeschakeld)  
Het luidsprekersysteem is uitgeschakeld.
-  .....  ..... (knippert traag wit)  
Voeding aan/uit wordt verwerkt.





### Audio-invoer/dempen

#### **B** Hoofdstatusindicator

-  (brandt wit)  
De ingang TV (eARC/ARC) is geselecteerd.
-  (brandt groen)  
De ingang HDMI is geselecteerd.
-  (brandt blauw)  
De ingang BLUETOOTH is geselecteerd.  
Een BLUETOOTH-apparaat is verbonden met het luidsprekersysteem.
-  .....  ..... (knippert herhaaldelijk twee keer blauw)  
De stand-bystatus voor BLUETOOTH-koppeling is geactiveerd op het luidsprekersysteem.
-  .....  ..... (knippert blauw)  
Er wordt verbinding gemaakt met het BLUETOOTH-apparaat.
-  (brandt lichtblauw)  
Netwerkservice-ingang is geselecteerd.









-  .....  ..... (knippert tweemaal wit)  
Bezig met overschakelen naar de ingang TV (eARC/ARC).
-  .....  ..... (knippert tweemaal groen)  
Bezig met overschakelen naar de ingang HDMI.
-  .....  ..... (knippert tweemaal blauw)  
Bezig met overschakelen naar de ingang BLUETOOTH.
-  .....  ..... (knippert tweemaal lichtblauw)  
Bezig met overschakelen naar de ingang Spotify.
-     (knippert traag afwisselend wit/blauw)  
Het luidsprekersysteem wordt geconfigureerd. Audioweergave is niet beschikbaar.

## A Substatusindicator

-  .....  ..... (knippert traag wit)  
De initiële configuratie is niet voltooid in de app of het luidsprekersysteem is niet verbonden met een netwerk.
-  .....  ..... (knippert om de 4 seconden wit)  
Het luidsprekersysteem is gedempt.











## Feedback over configuratie/bediening

### A Substatusindicator

-  ..... (blijft eenmaal gedurende een langere tijd wit branden)  
De instelling is ingeschakeld.
-  ·  ..... (knippert tweemaal wit)  
De instelling is uitgeschakeld.
-  ..... (licht één keer kort wit op)  
Het volume wordt verhoogd of verlaagd.
-  ..... (knippert eenmaal gedurende een langere tijd wit)  
Er werd een bedieningshandeling uitgevoerd waarbij een knop op de afstandsbediening lang werd ingedrukt.
-  .....  .....  ..... (knippert drie keer wit)  
Ongeldige bediening. De instelling kan bijvoorbeeld niet worden gewijzigd of het volume heeft de bovenste of onderste grenswaarde bereikt enz.

## Speciale omstandigheden

### B Hoofdstatusindicator

-  ·  ·  ·  ·  ·  ·  ·  (knippert snel blauw)  
Het luidsprekersysteem wordt geregistreerd in de app.
-     (knippert afwisselend wit/blauw)  
Software-update/initialisatie enz. wordt uitgevoerd.
-  .....  ..... (knippert rood)  
Er werd een abnormaliteit of fout gedetecteerd. Volg de stappen bij "[Problemen oplossen](#)".

---

## Verwant onderwerp

- [Problemen oplossen](#)



Sound Bar

BRAVIA Theatre Bar 9/BRAVIA Theatre Bar 8

## Bijgeleverde afstandsbediening

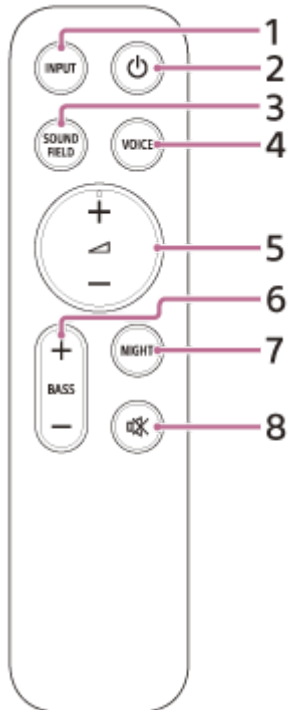

### 1. INPUT (Ingang)

Wordt gebruikt om de ingang te selecteren waarvan u de gegevens wilt afspelen op het luidsprekersysteem. De ingang wordt geschakeld telkens wanneer u op deze knop drukt.

### 2. (voeding)

Hiermee kunt u het luidsprekersysteem inschakelen of de stand-bystand ervan activeren.

### 3. SOUND FIELD (Geluidsveld)

Hiermee kunt u het surroundgeluidseffect van het luidsprekersysteem in-/uitschakelen.

### 4. VOICE (Stemmodus)

Hiermee kunt u de stemmodus op het luidsprekersysteem in-/uitschakelen.

Wanneer een Sony-tv die compatibel is met de koppelingsfunctie van het luidsprekersysteem wordt aangesloten, wordt in plaats van de stemmodus de stemzoom in-/uitgeschakeld wanneer u de ingang TV selecteert op het luidsprekersysteem.

### 5. (Volume) +(\*)/-

Wordt gebruikt om het volume van het luidsprekersysteem te regelen.

### 6. BASS (Niv. lage ton.) +/-

Wordt gebruikt om het volume van de bastonen of optionele subwoofer te regelen.

### 7. NIGHT (Nachtmodus)

Hiermee kunt u de nachtmodus op het luidsprekersysteem in-/uitschakelen.

### 8. (dempen)

Hiermee kunt u het geluid van het luidsprekersysteem tijdelijk uitschakelen.

\* De knop  (Volume) + is voorzien van een voelstip. U kunt de knop daardoor makkelijker herkennen bij het bedienen van het apparaat.

## De batterijen van de bijgeleverde afstandsbediening vervangen

Als het luidsprekersysteem niet langer reageert wanneer u het met de bijgeleverde afstandsbediening probeert te bedienen, zijn de twee batterijen aan vervanging toe.

Gebruik hiervoor nieuwe R03- of LR03-batterijen (formaat AAA).

U kunt het batterijdeksel verwijderen door op de driehoek op de achterkant van de afstandsbediening te drukken en terwijl het deksel te verschuiven.

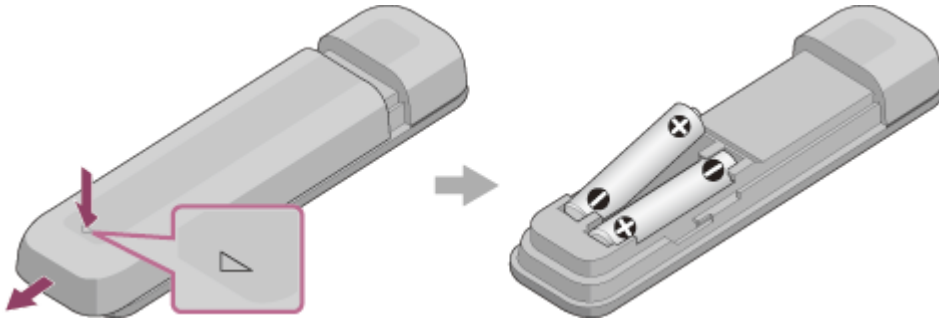

## Als de afstandsbediening niet goed werkt

- Richt de afstandsbediening op de afstandsbedieningssensor op de Bar Speaker.
- Verwijder alle obstakels tussen de afstandsbediening en de Bar Speaker.
- Controleer of de aanduidingen + en - op de batterij juist gericht zijn.
- Vervang beide batterijen van de afstandsbediening door nieuwe als deze ouder zijn.
- Controleer dat op de juiste knop op de afstandsbediening wordt gedrukt.

### Verwant onderwerp

- [De geluidskwaliteit aanpassen](#)
- [Spotify gebruiken](#)

TP1001325034

Sound Bar

BRAVIA Theatre Bar 9/BRAVIA Theatre Bar 8

## Afstandsbedieningsscherm in de app

Er zijn twee verschillende afstandsbedieningsschermen in de app.

### Afstandsbedieningsscherm waarmee alleen het luidsprekersysteem kan worden bediend

Dit scherm wordt weergegeven wanneer een tv die niet compatibel is met de app aangesloten is met behulp van de HDMI-kabel.

### Afstandsbedieningsscherm waarmee zowel het luidsprekersysteem als een BRAVIA kunnen worden bediend

Dit scherm wordt weergegeven wanneer een app-compatibele BRAVIA aangesloten is met behulp van de HDMI-kabel. De volgende items die kunnen worden gebruikt om het luidsprekersysteem te bedienen, worden weergegeven bij [Afstandsbediening], [Beeld en geluid], [Audio-uitgang] en [Instellingen]. Als de tv niet ingeschakeld is, verschijnt een afstandsbedieningsscherm waarmee alleen het luidsprekersysteem kan worden bediend.

### Items op het afstandsbedieningsscherm in de app

- **[Resterend batterijniveau]** (wanneer er verbinding is gemaakt met de optionele ingebouwde oplaadbare achterluidsprekers)  
De resterende lading van de ingebouwde oplaadbare batterij van de optionele achterluidsprekers wordt weergegeven.
- **[Gedeelte afspeelinformatie/ingang omschakelen]**  
Boven aan het scherm ziet u de momenteel geselecteerde ingang enz. Als u op dit gebied tikt, krijgt u de volgende informatie en bedieningsmogelijkheden te zien.
  - Metagegevens over het afspelen: naam, artiest, album, lengte enz. van het nummer dat wordt afgespeeld.
  - Streaminformatie: frequentie van het ingangssignaal enz.
  - Audio-indeling: audio-indeling van het ingangssignaal (Dolby Atmos, DTS enz.), aantal kanalen enz.
  - Naam van het BLUETOOTH-apparaat dat met het luidsprekersysteem is verbonden
  - Bedieningselementen voor het afspelen van content op het BLUETOOTH-apparaat
  - Ingangselectie(\*)

\* Wanneer er een app-compatibele tv met behulp van een HDMI-kabel aangesloten is op het luidsprekersysteem, kan de ingang TV ook geselecteerd worden.

- **[  (voeding) ]**  
Activeert de stand-bystand van het luidsprekersysteem wanneer u hierop tikt terwijl het luidsprekersysteem is ingeschakeld.
- **[Nachtmodus]**  
Hiermee kunt u de nachtmodus op het luidsprekersysteem in-/uitschakelen.
- **[Geluidsveld]**  
Hiermee kunt u het surroundgeluidseffect van het luidsprekersysteem in-/uitschakelen.
- **[Stemmodus]**  
Hiermee kunt u de stemmodus op het luidsprekersysteem in-/uitschakelen.
- **[Sprakzoom]**  
Deze functie is ingeschakeld wanneer een Sony-tv die compatibel is met de koppelingsfunctie van het luidsprekersysteem aangesloten is. Wanneer de ingang TV geselecteerd is op het luidsprekersysteem, is de



stemzoom actief in plaats van de stemmodus.

- **[Volume]**  
Wordt gebruikt om het volume van het luidsprekersysteem te regelen.
- **[Niveau achter]**  
Wordt gebruikt om het volume van de achterluidsprekers te regelen.
- **[Niv. lage ton.]**  
Wordt gebruikt om het volume van de bastonen of optionele subwoofer te regelen.
- **[Audio]**  
Wanneer een Dual Audio (Dual Mono)-signaal ingevoerd wordt in het luidsprekersysteem, kunt u de audio selecteren die u wilt horen.

#### Opmerking

- Dit luidsprekersysteem biedt ondersteuning voor Dual Audio (Dual Mono)-schakeling. Wanneer u naar andere multiplexgeluiden dan Dual Audio schakelt, zoals Stereo Duplex-audio (Dual Stereo), schakelt u het audiosignaal op het apparaat met behulp van een digitale tuner zoals een tv. Raadpleeg de gebruiksaanwijzing die bij het apparaat met een digitale tuner is geleverd voor meer informatie.

- **[Kijkpositie]**  
Het geluidsveld kan worden geoptimaliseerd overeenkomstig de kijkpositie. Deze functie kan niet worden gebruikt als de kijkpositie niet nauwkeurig wordt gemeten via de initiële configuratie of [Optimalisatie van het geluidsveld](\*\*).

\*\* Weergegeven wanneer u op het afstandsbedieningsscherm in de app op [Instellingen] - [Geluidinstellingen] - [Optimalisatie van het geluidsveld] tikt.

- **[Instellingen]**  
Wordt gebruikt om de instellingen van het luidsprekersysteem te configureren.

#### Opmerking

- Bij gebrekkige bedieningsreactie controleert u de wifiverbinding tussen de smartphone en het luidsprekersysteem.

---

#### Verwant onderwerp

- [De geluidskwaliteit aanpassen](#)

TP1001548796

Sound Bar

BRAVIA Theatre Bar 9/BRAVIA Theatre Bar 8

## De inhoud van de verpakking controleren

Neem contact op met uw dichtstbijzijnde Sony-handelaar als er bijgeleverde items ontbreken. De cijfers tussen ( ) staan voor het bijgeleverde aantal.

De beschikbaarheid en hoeveelheid van de bijgeleverde items verschillen afhankelijk van het land/de regio van aankoop. Raadpleeg de Referentiegids die bij het product is geleverd om de beschikbaarheid en hoeveelheid van de bijgeleverde items te controleren.

- Bar Speaker (1)



- Afstandsbediening (1)



- Batterijen (2)



- Kabel voor modus TV-middenspeaker (1)



- HDMI-kabel (4K-, 8K-transmissie ondersteund) (1)



- Netsnoer (1)



- Voeten (2)



- Wandmontagebeugels (2)



- Schroeven (2)



- WANDMONTAGESJABLOON (1)
- Documenten (1 set)

**Onderdelen die slechts in bepaalde landen/regio's zijn bijgeleverd**

- Netstekkeradapter (1)

TP1001548794

5-056-360-91(1) Copyright 2024 Sony Corporation

Sound Bar  
BRAVIA Theatre Bar 9/BRAVIA Theatre Bar 8

## De Bar Speaker op een tv-meubel of legplank installeren

Plaats de Bar Speaker op een vrije plek voor de tv zodat de bovenkant van de Bar Speaker voldoende ver van de tv verwijderd is en deze niet voor het scherm of de afstandsbedieningssensor van de tv staat.

**Als de Bar Speaker geïnstalleerd kan worden zonder de poten van de tv te hinderen**

Voorbeeld van een installatie tussen de poten van de tv

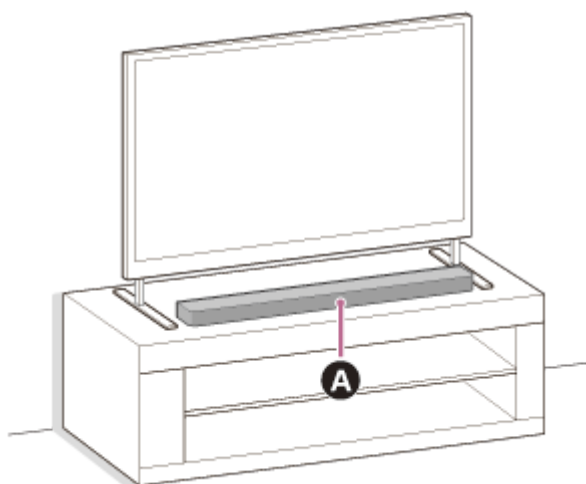

**A** Bar Speaker

Voorbeeld van een installatie waarbij de tv één wijde centrale poot heeft

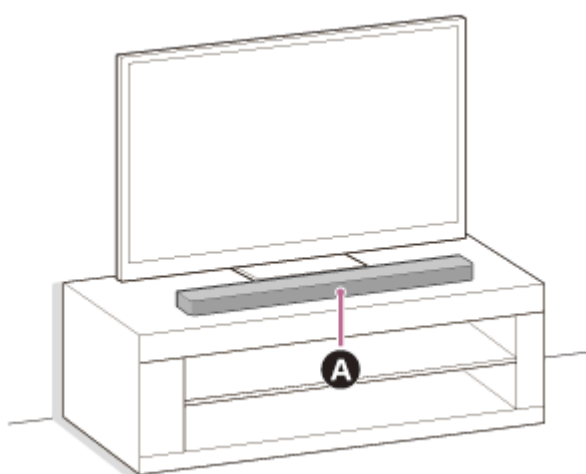

**A** Bar Speaker

**Als de Bar Speaker niet geïnstalleerd kan worden omdat de poten van de tv de installatie hinderen**

Door de bijgeleverde voeten aan de Bar Speaker te bevestigen, kunt u de Bar Speaker hoger installeren, waardoor de poten van de tv de installatie niet meer hinderen.

Bevestiging van de voeten zorgt niet voor een betere geluidskwaliteit.

Als de afmetingen van de poten van de tv overeenstemmen met de volgende waarden, kunt u het luidsprekersysteem installeren door de voeten te bevestigen.

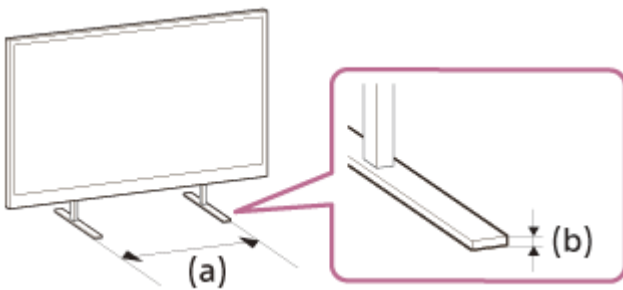

(a) Afstand tussen de poten van de tv: 800 mm of minder

(b) Hoogte van de poten van de tv: 8,5 mm of minder

### 1. Tref de nodige voorbereidingen.

- Voeten (2) (bijgeleverd)



- Schroeven (2) (bijgeleverd)



- Kruiskopschroevendraaier (niet bijgeleverd)

### 2. Bevestig de voeten aan de Bar Speaker.

Volg de onderstaande procedure om de voeten te installeren.

- Draai de Bar Speaker om zodat de onderkant ervan omhoog is gericht.
- Positioneer de voet door het uitstekende deel aan de binnenkant van de voet in het gat voor het uitstekende deel naast de schroefopening in de Bar Speaker te plaatsen.
- Maak de voet vast met de schroef.

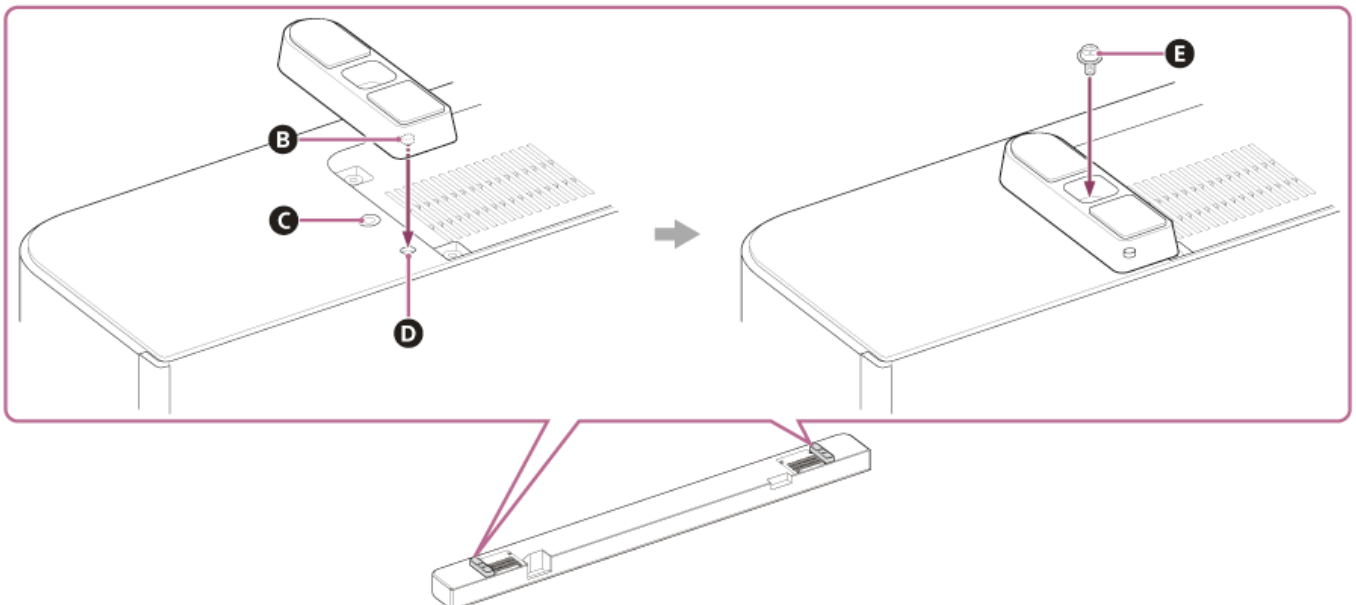

**B** Uitstekend deel

**C** Schroefopening

**D** Gat voor het uitstekende deel van de voet

**E** Schroef (bijgeleverd)

### 3. Installeer de Bar Speaker.

Zorg ervoor dat de Bar Speaker de afstandsbedieningssensor van de tv niet hindert.

Controleer na de installatie of u de tv kunt in-/uitschakelen met de afstandsbediening van de tv.

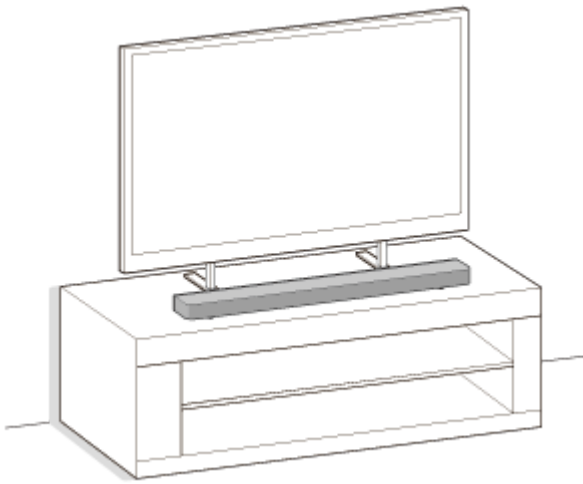

#### 4. Voer in de volgende gevallen [Optimalisatie van het geluidsveld](\*) uit in de app.

- Wanneer u de positie en installatiemethode van het luidsprekersysteem en de optionele achterluidsprekers en subwoofer verandert
- Wanneer u de kijkomgeving verandert (bv. de indeling van de ruimte)
- Wanneer u uw normale kijkpositie verandert

\* Weergegeven wanneer u op het afstandsbedieningsscherm in de app op [Instellingen] - [Geluidsinstellingen] - [Optimalisatie van het geluidsveld] tikt.

#### **Opmerking**

- Plaats geen metalen voorwerpen in de buurt van het luidsprekersysteem. Deze kunnen namelijk de werking van draadloze functies verstoren.
- Zorg ervoor dat de bovenkant van de Bar Speaker niet bedekt is. Dit kan namelijk de uitvoer van geluid via de bovenkant van de Bar Speaker verstoren.
- In de achterkant van de Bar Speaker zijn ventilatieopeningen aangebracht. Plaats de Bar Speaker minstens 10 mm verwijderd van een tv of wand.

TP1001548797

Sound Bar

BRAVIA Theatre Bar 9/BRAVIA Theatre Bar 8

## De Bar Speaker aan een wand bevestigen

Hang de Bar Speaker onder de tv die aan de wand bevestigd is.

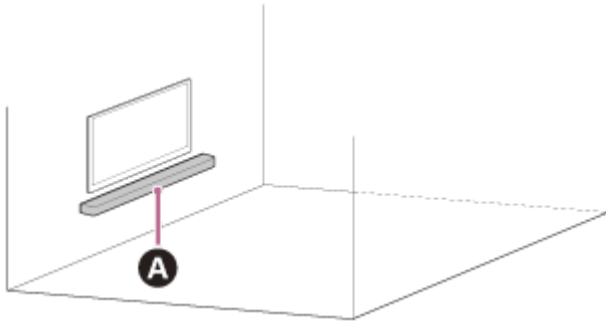

### A Bar Speaker

#### Opmerking

- Gebruik zeker de bijgeleverde wandmontagebeugels om de Bar Speaker aan een muur te bevestigen. Bevestig de Bar Speaker niet rechtstreeks aan een wand. Daardoor kan de temperatuur in de Bar Speaker sterk stijgen, waardoor de Bar Speaker beschadigd kan raken of niet goed meer zal werken.
- Bevestig de wandmontagebeugels vlak tegen de verstevigde wand.
- Vraag een Sony-handelaar of een erkende installateur om de Bar Speaker stevig te bevestigen met de nodige aandacht voor de veiligheid.
- Sony kan niet verantwoordelijk worden gesteld voor ongelukken of schade die veroorzaakt worden door een onjuiste installatie, onvoldoende stabiliteit, verkeerd gebruik of een natuurramp.
- Om veiligheidsredenen moet u de Bar Speaker altijd met twee of meer personen ophangen.

### 1 Leg twee schroeven (niet bijgeleverd) klaar die geschikt zijn voor de openingen in de wandmontagebeugel (bijgeleverd).

Het type en de lengte van de schroeven moeten gekozen worden op basis van de wand waarin ze zullen worden geschroefd.

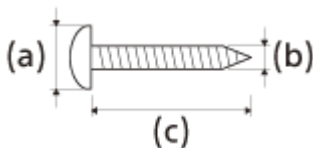

(a) 6 mm tot 9,5 mm

(b) 4 mm

(c) Langer dan 30 mm (ong.)

Referentie: opening in de wandmontagebeugel

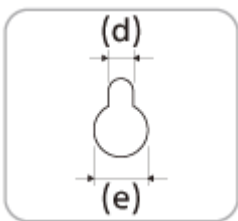

(d) 5,0 mm

(e) 10 mm

### Opmerking

- Leg schroeven (niet bijgeleverd) klaar die geschikt zijn voor het materiaal van de wand en voldoende stabiliteit bieden. Afhankelijk van het materiaal van de wand kan de schroef deze beschadigen.

## 2 Meet de diepte van de gemonteerde tv (f) en ga na hoeveel ruimte er vereist is tussen de onderkant van de tv en de bovenkant van de Bar Speaker (g).

Er moet ruimte vrijgelaten worden om ervoor te zorgen dat de tv het surroundgeluid dat door de Bar Speaker richting het plafond wordt uitgevoerd niet stoort.

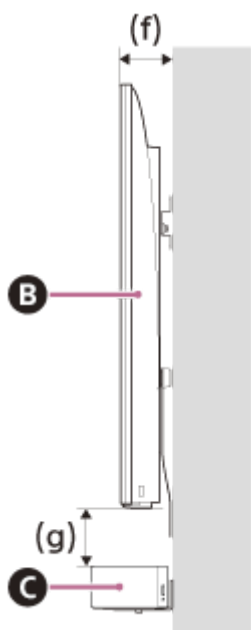

**B** Tv

**C** Bar Speaker

Diepte van de gemonteerde tv (f)	Vereiste ruimte tussen de onderkant van de tv en de bovenkant van de Bar Speaker (g)
Korter dan 85 mm	120 mm of langer
85 mm of langer	200 mm of langer

## 3 Zorg dat de verticale lijn boven de " ↑ ① LIJN MIDDEN TV" die gedrukt is op het WANDMONTAGESJABLOON (bijgeleverd) overeenkomt met het midden van de breedte van uw tv.



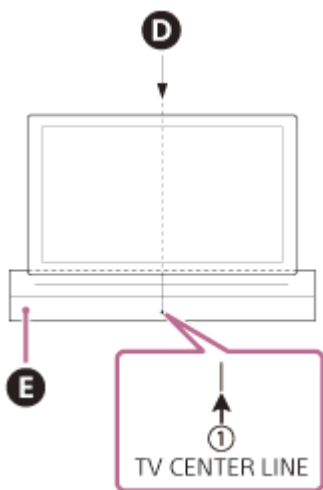

- D** Midden van de tv
- E** WANDMONTAGESJABLOON

**4** Breng de " ←② LIJN BOVENKANT BAR SPEAKER" die gedrukt is op het WANDMONTAGESJABLOON op een lijn met de onderkant van de vereiste vrije ruimte tussen de onderkant van de tv en de bovenkant van de Bar Speaker (g) zoals gemeten in stap 2 en bevestig vervolgens het WANDMONTAGESJABLOON op de wand met behulp van in de handel verkrijgbare kleefband enz.

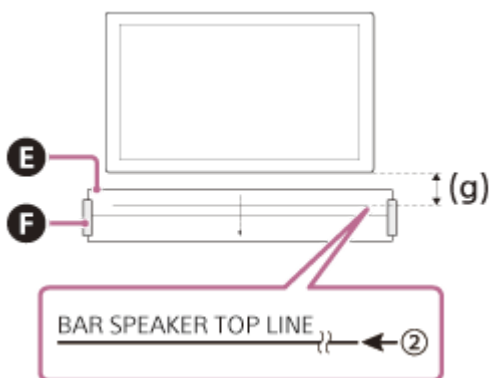

- E** WANDMONTAGESJABLOON
- F** Kleefband enz.

**Opmerking**

- Wanneer u het WANDMONTAGESJABLOON op de wand aanbrengt, moet u het volledig vlak wrijven.

**5** Schroef de in stap 1 klaargelegde schroeven stevig in de schroefmarkeringen die aangebracht zijn op de " ←③ SCHROEFLIJN" die gedrukt is op het WANDMONTAGESJABLOON.

**BRAVIA Theatre Bar 9**

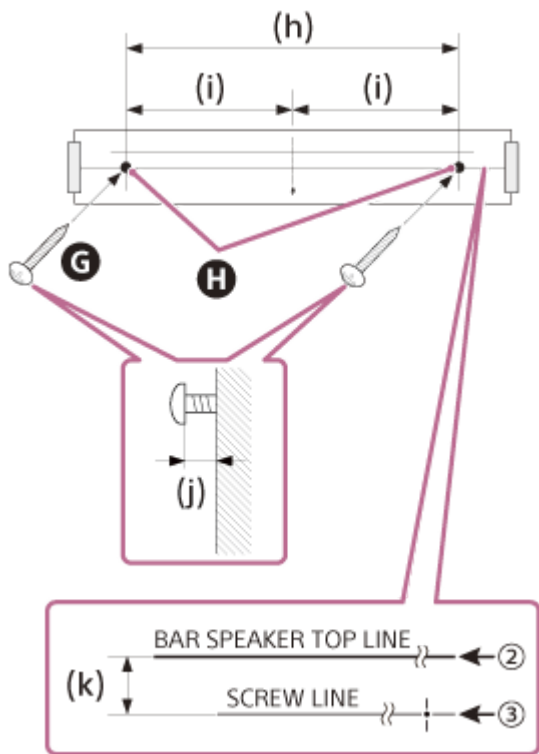

- G** Schroeven
- H** Markeringen
- (h) 1 056 mm
- (i) 528 mm
- (j) 3,5 mm tot 4,5 mm
- (k) 30 mm

### BRAVIA Theatre Bar 8

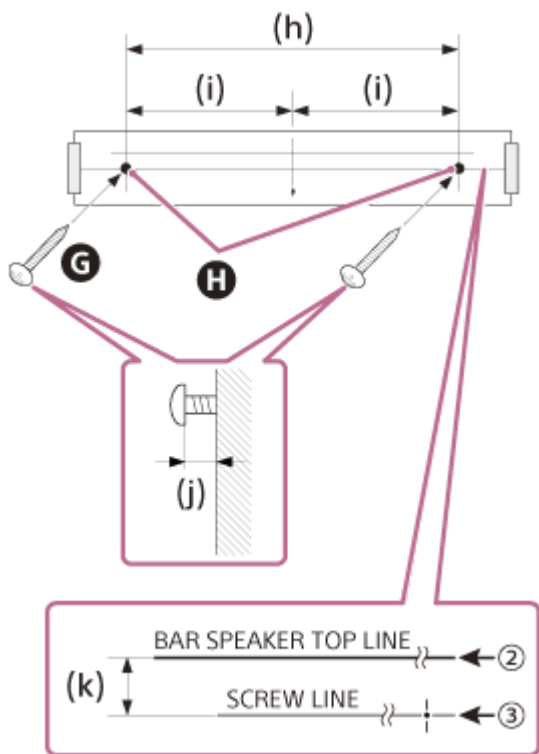

- G** Schroeven
- H** Markeringen
- (h) 876 mm
- (i) 438 mm
- (j) 3,5 mm tot 4,5 mm

(k) 30 mm

### Opmerking

- Bevestig de schroeven dus stevig in een balk in de wand.

6 Verwijder het WANDMONTAGESJABLOON.

7 Hang de wandmontagebeugels (bijgeleverd) aan de schroeven en draai de schroeven vervolgens vast om de wandmontagebeugels aan de wand te bevestigen.

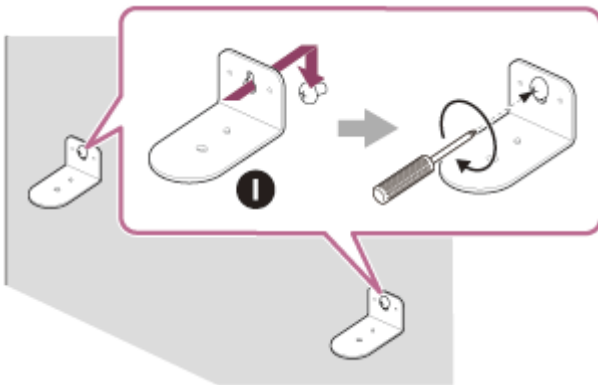

I Wandmontagebeugel

8 Sluit de kabels aan op de Bar Speaker.

1. Sluit de HDMI-kabel (bijgeleverd) aan op de HDMI OUT (TV (eARC/ARC))-aansluiting van de Bar Speaker.
2. Sluit het netsnoer (bijgeleverd) aan op de AC-ingang van de Bar Speaker.

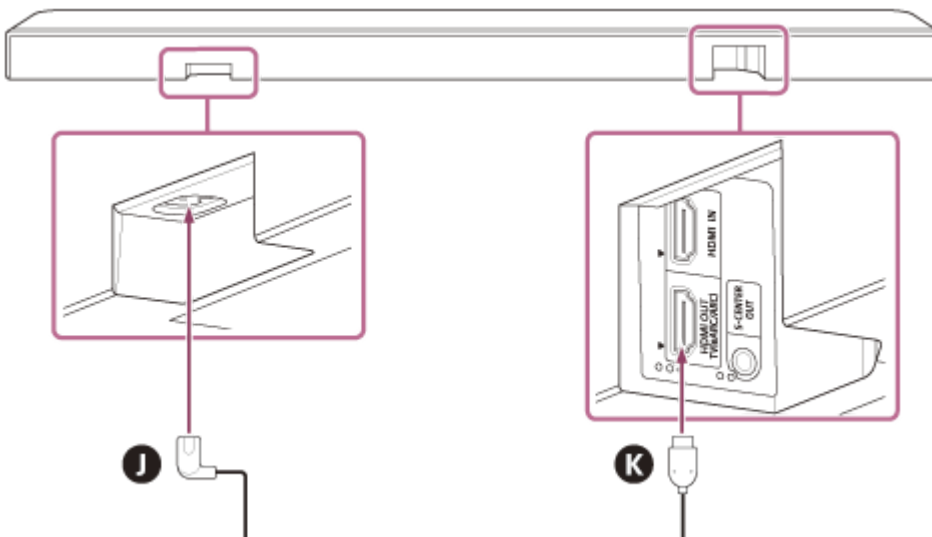

J Netsnoer

K HDMI-kabel

9 Plaats de Bar Speaker op de wandmontagebeugels.

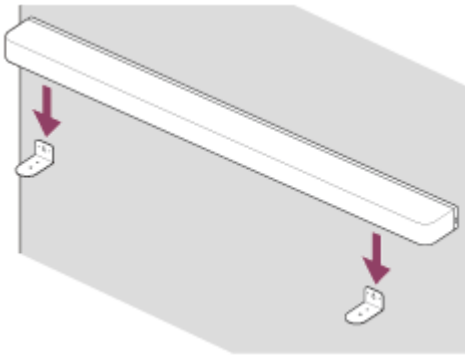

- 10** Breng de schroefopeningen onderaan de Bar Speaker op een lijn met de openingen in de wandmontagebeugels en bevestig de Bar Speaker aan de wandmontagebeugels door de schroeven (bijgeleverd) stevig vast te draaien.

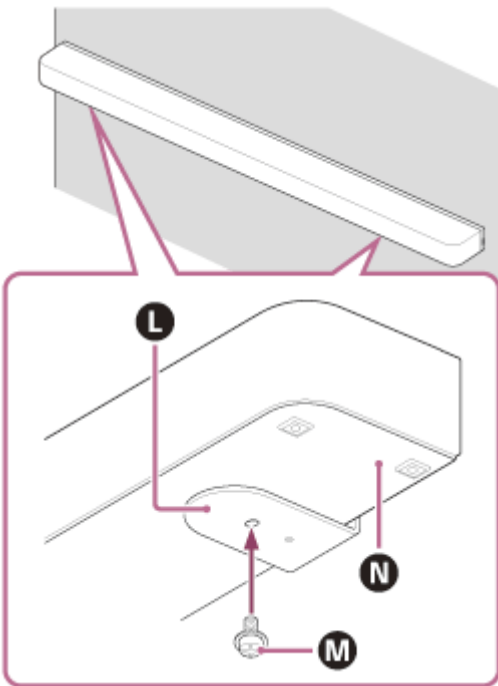

- L** Wandmontagebeugel
- M** Schroef
- N** Onderkant van de Bar Speaker

- 11** Sluit de HDMI-kabel (bijgeleverd) die verbonden is met de Bar Speaker aan op de eARC/ARC HDMI-ingang van de tv.

- 12** Sluit het netsnoer dat verbonden is met de Bar Speaker aan op een stopcontact.

- 13** Voer in de volgende gevallen [Optimalisatie van het geluidsveld](\*) uit in de app.

- Wanneer u de positie en installatiemethode van het luidsprekersysteem en de optionele achterluidsprekers en subwoofer verandert
- Wanneer u de kijkomgeving verandert (bv. de indeling van de ruimte)
- Wanneer u uw normale kijkpositie verandert

\* Weergegeven wanneer u op het afstandsbedieningsscherm in de app op [Instellingen] - [Geluidsinstellingen] - [Optimalisatie van het geluidsveld] tikt.

Raadpleeg de gebruiksaanwijzing van de optionele luidsprekers.

---

#### Verwant onderwerp

- [Aansluiten op een tv](#)
- [Aansluiten op een stopcontact](#)

TP1001325031

5-056-360-91(1) Copyright 2024 Sony Corporation

## De Bar Speaker gebruiken in combinatie met de optionele luidsprekers

### Installeren

Houd bij het installeren van de optionele luidsprekers rekening met de installatiepositie van de tv en Bar Speaker.

#### Voorbeeld van installatie van de Bar Speaker op een tv-meubel of legplank

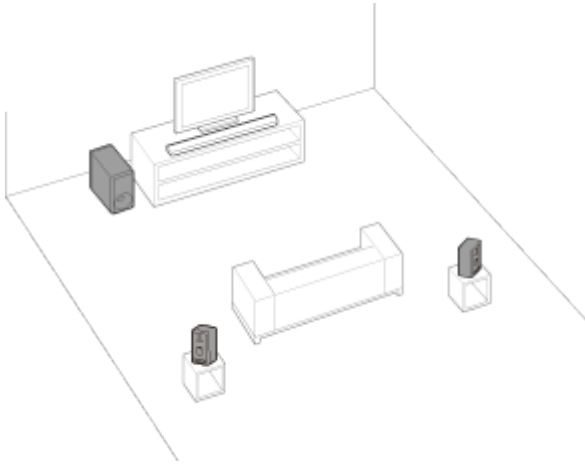

#### Voorbeeld van bevestiging van de Bar Speaker aan een wand

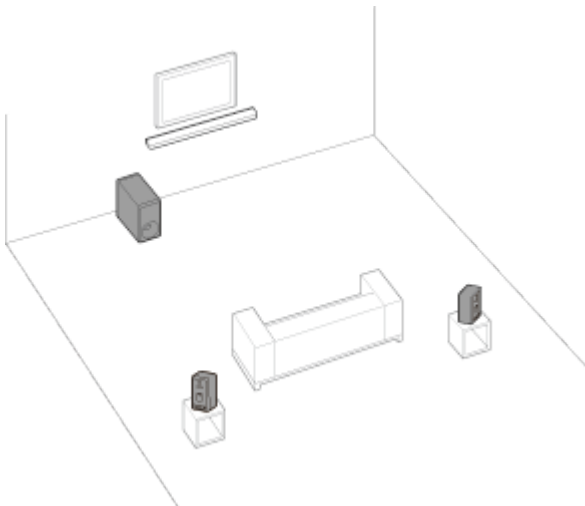

### Configureren

#### Als u nog niet begonnen bent met de configuratie van het luidsprekersysteem

Gebruik de app om de configuratie van het luidsprekersysteem en de optionele luidsprekers te starten. Tijdens het configuratieproces krijgt u in de app instructies voor het verbinden van de optionele luidsprekers.

#### Als u het luidsprekersysteem al geconfigureerd hebt

Configureer de optionele luidsprekers op het afstandsbedieningsscherm in de app.

Controleer [Instellingen] - [Verbindingsinstellingen voor draadloze speaker] - [Verbinding van draadloze speaker] op het afstandsbedieningsscherm in de app.

#### Opmerking

- Er wordt alleen audio uitgevoerd wanneer de optionele luidsprekers geconfigureerd zijn in de app.
- Mogelijk moet een software-update worden uitgevoerd wanneer u het luidsprekersysteem in combinatie met de optionele luidsprekers gebruikt. Voer de software-update uit terwijl het luidsprekersysteem en de optionele luidsprekers op een stroombron zijn aangesloten.

## Als u de installatiemethode of positie van het luidsprekersysteem of de optionele luidsprekers verandert

Voer in de volgende gevallen [Optimalisatie van het geluidsveld](\*) uit in de app.

- Wanneer u de positie en installatiemethode van het luidsprekersysteem en de optionele achterluidsprekers en subwoofer verandert
- Wanneer u uw normale kijkpositie verandert
- Wanneer u de kijkomgeving verandert (bv. de indeling van de ruimte)

\* Weergegeven wanneer u op het afstandsbedieningsscherm in de app op [Instellingen] - [Geluidsinstellingen] - [Optimalisatie van het geluidsveld] tikt.

---

### Verwant onderwerp

- [Wanneer u de optionele SA-RS5-achterluidsprekers gebruikt](#)
- [\[Geluidsinstellingen\]](#)

TP1001325030

Sound Bar

BRAVIA Theatre Bar 9/BRAVIA Theatre Bar 8

## Wanneer u de optionele SA-RS5-achterluidsprekers gebruikt

In dit hoofdstuk wordt beschreven hoe u het luidsprekersysteem kunt gebruiken in combinatie met de optionele SA-RS5-achterluidsprekers.

### Installeren

Raadpleeg voor de installatie de gebruiksaanwijzing die geleverd is bij de SA-RS5.

### De SA-RS5 verbinden met het luidsprekersysteem.

Volg de instructies onder "Configureren" bij "[De Bar Speaker gebruiken in combinatie met de optionele luidsprekers](#)" om het luidsprekersysteem te configureren.

De SA-RS5 heeft een ingebouwde oplaadbare batterij. Als de SA-RS5 wordt uitgeschakeld terwijl deze via de batterij wordt gevoed, zal de verbinding met het luidsprekersysteem verbroken worden. Druk op de aan-uitknop op de SA-RS5 om opnieuw verbinding te maken met het luidsprekersysteem. De voedingsindicator op de SA-RS5 licht groen op.

### De plaats of kijkomgeving van het luidsprekersysteem of de SA-RS5 veranderen

Voer in de volgende gevallen [Optimalisatie van het geluidsveld](\*) uit in de app "Sony | BRAVIA Connect".

- Wanneer u de positie en installatiemethode van het luidsprekersysteem en de optionele achterluidsprekers en subwoofer verandert
- Wanneer u uw normale kijkpositie verandert
- Wanneer u de kijkomgeving verandert (bv. de indeling van de ruimte)

\* Weergegeven wanneer u op het afstandsbedieningsscherm in de app op [Instellingen] - [Geluidinstellingen] - [Optimalisatie van het geluidsveld] tikt.

### De positie van de SA-RS5 tijdelijk veranderen

Druk op de OPTIMIZE-knop wanneer u tijdelijk de positie van de SA-RS5 verandert.

Druk op de OPTIMIZE-knop om eenvoudig een positiecorrectie uit te voeren voor de SA-RS5.

Wanneer u de tijdelijke positie niet meer gebruikt, zet u de SA-RS5 terug op zijn oorspronkelijke positie en drukt u nogmaals op de OPTIMIZE-knop. Wanneer u de OPTIMIZE-knop wilt gebruiken terwijl beide SA-RS5-luidsprekers ingeschakeld zijn, hoeft u slechts op de OPTIMIZE-knop van een van de luidsprekers te drukken.

### Voorbeeld van een tijdelijke wijziging van de positie van de SA-RS5-achterluidsprekers

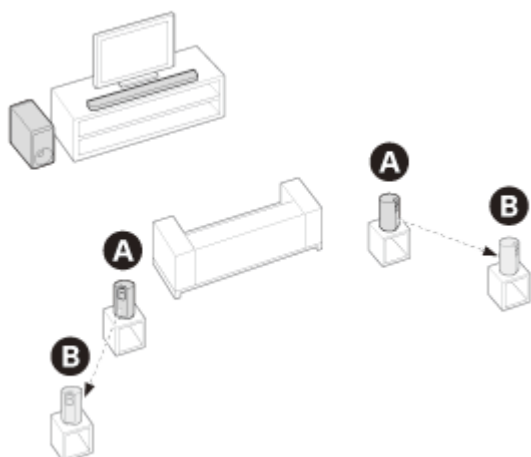



- A** Positie waar de SA-RS5-luidsprekers normaal staan
- B** Positie waar u de SA-RS5-luidsprekers tijdelijk wilt plaatsen

TP1001548798

5-056-360-91(1) Copyright 2024 Sony Corporation

## Aansluiten op een tv

- 1 Verbind een HDMI IN-aansluiting die compatibel is met eARC/ARC op de tv met behulp van de HDMI-kabel (bijgeleverd) met de HDMI OUT (TV (eARC/ARC))-aansluiting op het luidsprekersysteem.

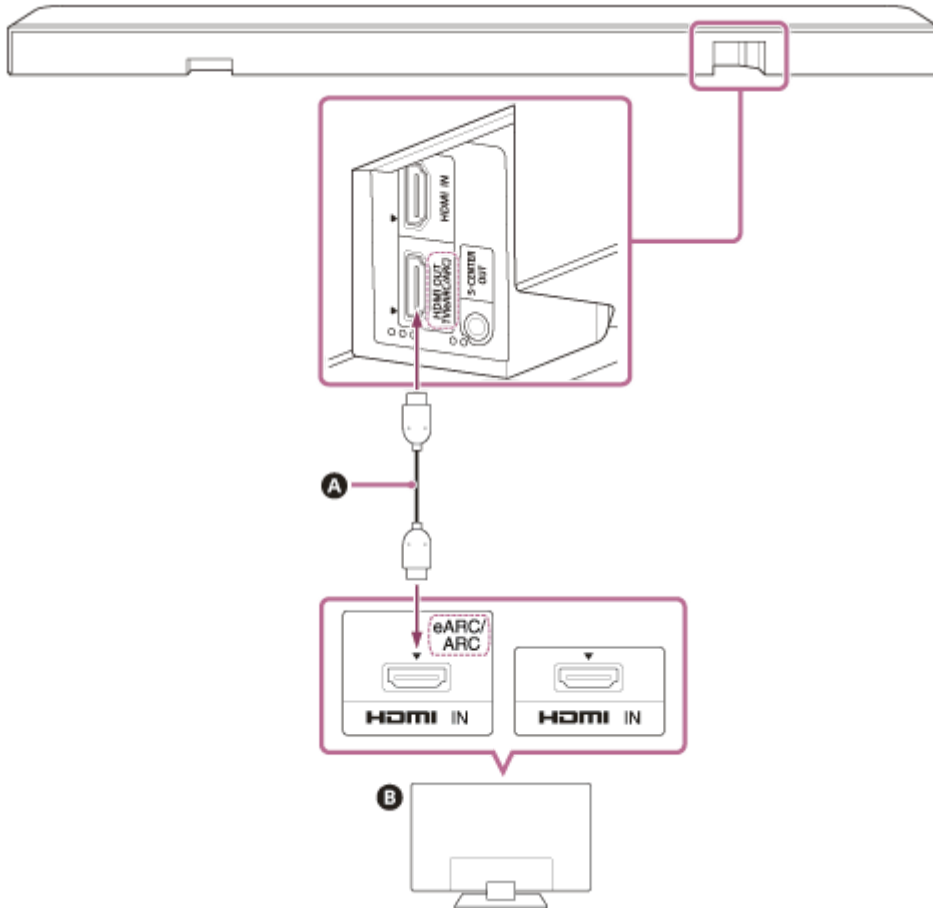

- A HDMI-kabel (bijgeleverd)
- B Tv

- 2 Wijzig de instellingen van de tv zodat het geluid van de tv via het luidsprekersysteem kan worden uitgevoerd.

Afhankelijk van uw tv is het mogelijk dat dit automatisch ingesteld wordt wanneer u het luidsprekersysteem aansluit. Meer informatie vindt u in de gebruiksaanwijzing van uw tv.

- 3 Schakel eARC in op het luidsprekersysteem en op de tv.

Als de op het luidsprekersysteem aangesloten tv compatibel is met eARC/ARC, dan is de eARC-functie beschikbaar.

Om te kunnen genieten van hoogwaardige audio-indelingen zoals Dolby Atmos die worden afgespeeld op een extern apparaat dat op de tv is aangesloten, moet u controleren dat de eARC-instelling op het luidsprekersysteem en op de tv is ingeschakeld.

- eARC-instelling van de tv: raadpleeg de gebruiksaanwijzing van uw tv.
- eARC-instelling van het luidsprekersysteem: deze instelling is standaard ingeschakeld.

## Opmerking

- Controleer dat de stekkers goed in de aansluitingen zijn gestoken.
- Als het luidsprekersysteem niet aangesloten is op de eARC/ARC-compatibele HDMI-ingang van de tv, kan het geluid van de tv niet uitgevoerd worden via het luidsprekersysteem.
- Schakel de functie Controle voor HDMI van de tv in. Als de functie Controle voor HDMI van de tv niet is ingeschakeld, wordt het geluid van de tv niet via het luidsprekersysteem uitgevoerd.
- Door de eARC-functie op de tv in te schakelen, kunnen enkele functies van de tv beperkt worden. Zo zullen bijvoorbeeld geen systeemgeluiden en spraakreacties worden uitgevoerd. Meer informatie vindt u in de gebruiksaanwijzing van uw tv.

## Hint

- Naast de HDMI OUT (TV (eARC/ARC))-aansluiting zijn drie voelstippen van ongeveer 1 mm groot. Op die manier kunt u de aansluitingen gemakkelijk herkennen.

TP1001548780

5-056-360-91(1) Copyright 2024 Sony Corporation

## Wanneer uw tv over een S-CENTER SPEAKER IN-aansluiting beschikt

De tv kan het middendeel van het geluid van het luidsprekersysteem uitvoeren als het luidsprekersysteem op de volgende manier op de tv is aangesloten.

- 1 Verbind het luidsprekersysteem en de tv met behulp van de HDMI-kabel (bijgeleverd).**  
Raadpleeg "[Aansluiten op een tv](#)" voor meer informatie.
- 2 Verbind de S-CENTER SPEAKER IN-aansluiting op de tv met behulp van de kabel voor modus TV-middenspeaker (bijgeleverd) met de S-CENTER OUT-aansluiting op het luidsprekersysteem.**

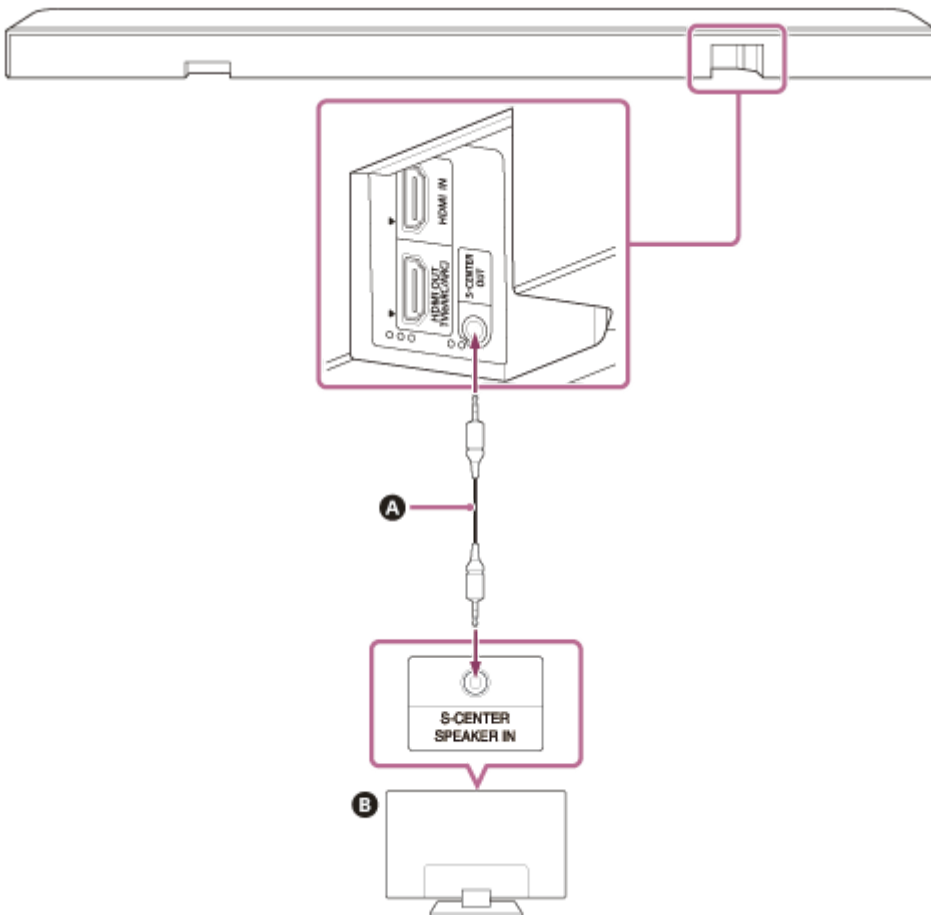

- A** Kabel voor modus TV-middenspeaker (bijgeleverd)
- B** Tv

### Opmerking

- Controleer dat de stekkers goed in de aansluitingen zijn gestoken.
- Sommige tv's hebben mogelijk een andere aansluiting met dezelfde vorm als de S-CENTER SPEAKER-aansluiting. Let erop dat u verbinding maakt met de correcte aansluiting.

### Hint

- Als de kabel voor modus TV-middenspeaker niet lang genoeg is, gebruikt u een in de handel verkrijgbare stereominikabel.
- Naast de S-CENTER OUT-aansluiting zijn twee voelstippen van ongeveer 1 mm groot. Op die manier kunt u de aansluitingen gemakkelijk herkennen.

## Geluid van de tv uitvoeren

Ga naar [Instellingen] - [Geluidsinstellingen] en schakel [Acoustic Center Sync] in op het afstandsbedieningsscherm in de app.

Afhankelijk van de instellingen voor ingang, audiosignaal of geluidsveld is het mogelijk dat er geen geluid via de tv wordt uitgevoerd. Raadpleeg de onderstaande tabel voor meer informatie.

○ : geluid wordt zowel via het luidsprekersysteem als via de tv uitgevoerd.

– : er wordt geen geluid via de tv uitgevoerd. Het geluid wordt alleen via het luidsprekersysteem uitgevoerd.

Instelling	Tv, HDMI-ingang: 2-kanaalscontent	Tv, HDMI-ingang: meerkanaalscontent	BLUETOOTH-invoer, muziekservice, AirPlay
[Geluidsveld](*) : aan en [Instelling van het geluidsveld](**): [360 Spatial Sound Mapping]	○	○	–
[Geluidsveld](*) : aan en [Instelling van het geluidsveld](**): [Dolby Speaker Virtualizer], [DTS Neural:X]	–	–	–
[Geluidsveld](*) : uit	–	○	–

\* Weergegeven op het afstandsbedieningsscherm in de app.

\*\* Weergegeven wanneer u op het afstandsbedieningsscherm in de app op [Instellingen] - [Geluidsinstellingen] - [Instelling van het geluidsveld] tikt.

## Verwant onderwerp

- [Aansluiten op een tv](#)
- [De geluidskwaliteit aanpassen](#)
- [\[Geluidsinstellingen\]](#)

TP1001548781

## Een AV-apparaat aansluiten

8K-video en hoogwaardige audio zoals Dolby Atmos, Dolby TrueHD, DTS:X enz. kunnen worden afgespeeld door een AV-apparaat (Blu-ray Disc-speler, settopbox, kabelbox, satellietbox, gameconsole enz.) als volgt aan te sluiten.

- 1 Verbind de HDMI OUT-aansluiting op het AV-apparaat met behulp van een HDMI-kabel (niet bijgeleverd) met de HDMI IN-aansluiting op de tv.
- 2 Verbind het luidsprekersysteem en de tv met behulp van de HDMI-kabel (bijgeleverd).

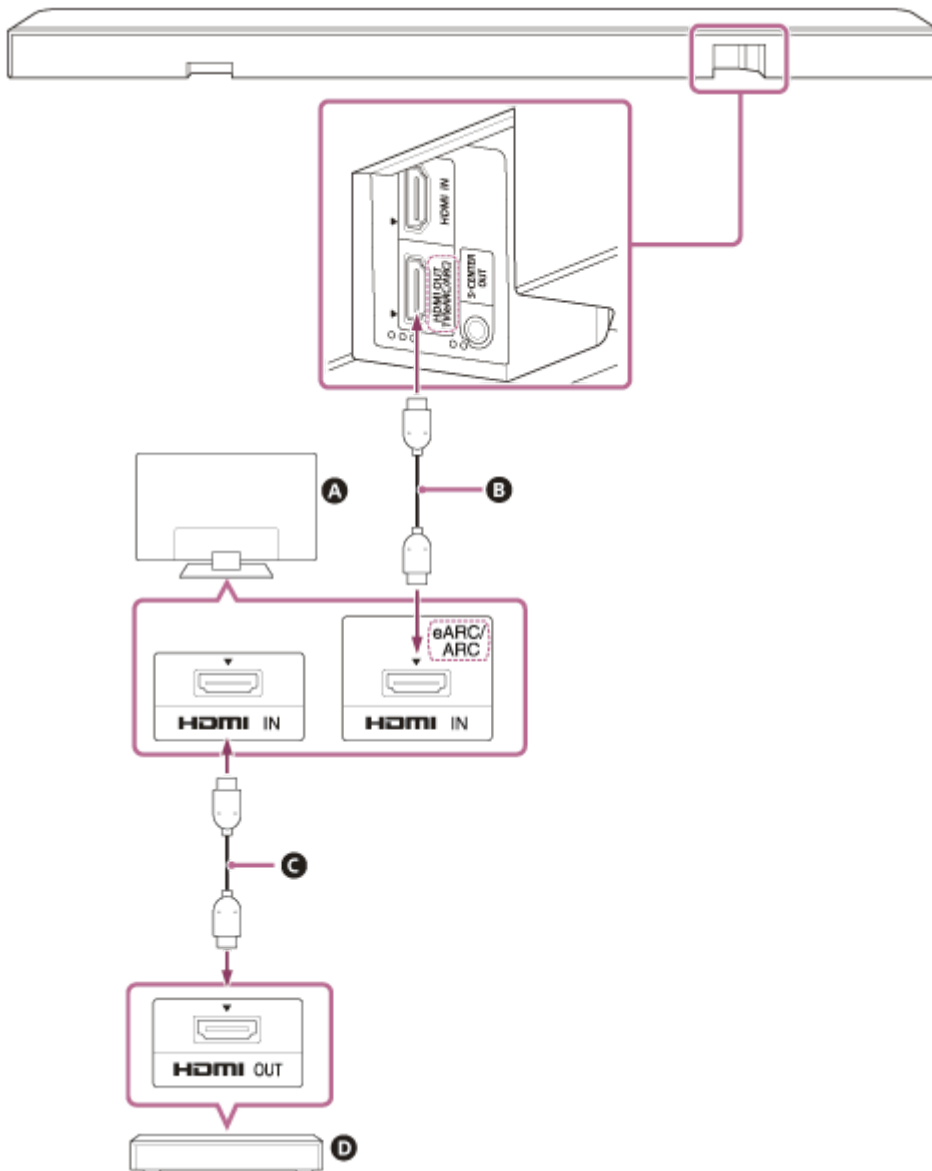

- A Tv
- B HDMI-kabel (bijgeleverd)
- C HDMI-kabel (niet bijgeleverd)
- D AV-apparaat (Blu-ray Disc-speler, settopbox, kabelbox, satellietbox, gameconsole enz.)

Het AV-apparaat kan rechtstreeks op het luidsprekersysteem worden aangesloten

Om 360 Reality Audio-content op een AV-apparaat af te spelen, sluit u het AV-apparaat rechtstreeks op het luidsprekersysteem aan.

Door een AV-apparaat rechtstreeks op het luidsprekersysteem aan te sluiten, kunnen hoogwaardige audio-indelingen, zoals Dolby Atmos die op het AV-apparaat worden afgespeeld, ook via het luidsprekersysteem worden uitgevoerd, zelfs als de tv niet compatibel is met eARC.

1. Verbind het luidsprekersysteem en de tv met behulp van de HDMI-kabel (bijgeleverd).
2. Verwijder de sticker van de HDMI IN-aansluiting op het luidsprekersysteem.
3. Verbind de HDMI IN-aansluiting op het luidsprekersysteem met behulp van een HDMI-kabel (niet bijgeleverd) met de HDMI OUT-aansluiting op het AV-apparaat.

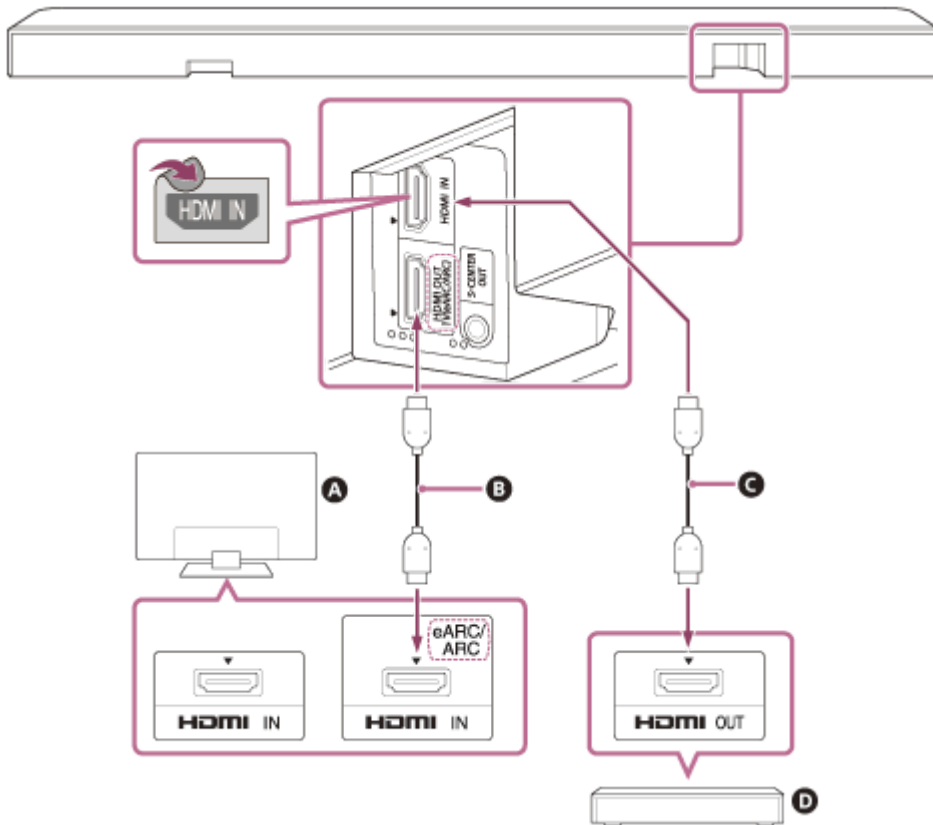

- A** Tv
- B** HDMI-kabel (bijgeleverd)
- C** HDMI-kabel (niet bijgeleverd)
- D** AV-apparaat (Blu-ray Disc-speler, settopbox, kabelbox, satellietbox, gameconsole enz.)

### Opmerking

- Controleer dat de stekkers goed in de aansluitingen zijn gestoken.
- Om 8K-content te bekijken, moeten de tv en HDMI-kabel compatibel zijn met 8K. Zie voor meer informatie de gebruiksaanwijzing van de tv.
- Bepaalde bedieningselementen van de tv kunnen beperkt worden. Zo zullen bijvoorbeeld geen systeemgeluiden en spraakreacties worden uitgevoerd. Meer informatie vindt u in de gebruiksaanwijzing van uw tv.
- De types en hoeveelheid apparaten die via de functie Controle voor HDMI kunnen worden bediend, zijn als volgt door de HDMI CEC-standaard beperkt:
  - Opnameapparatuur (Blu-ray Disc-recorder, dvd-recorder enz.): max. 3 apparaten
  - Afspeelapparatuur (Blu-ray Disc-speler, dvd-speler enz.): max. 3 apparaten
  - Tuners: max. 4 apparaten
  - Audiosysteem (ontvanger/hoofdtelefoon): max. 1 apparaat (gebruikt door dit luidsprekersysteem)

### Hint

- Gebruik een HDMI-kabel die compatibel is met de video-indeling van het apparaat dat wordt verbonden en selecteer de HDMI-signaalindeling via [Instellingen] - [HDMI-instellingen] - [HDMI-signaalformaat] op het afstandsbedieningsscherm in de app.
- Zie "Verwant onderwerp" voor de ondersteunde audio-indelingen.
- Naast de HDMI OUT (TV (eARC/ARC))-aansluiting zijn drie voetstippen van ongeveer 1 mm groot. Op die manier kunt u de aansluitingen gemakkelijk herkennen.

---

### Verwant onderwerp

- [Aansluiten op een tv](#)
- [360 Reality Audio-content via het aangesloten AV-apparaat afspelen](#)
- [Ondersteunde audio-indelingen](#)
- [Ondersteunde HDMI-video-indelingen](#)

TP1001548782

5-056-360-91(1) Copyright 2024 Sony Corporation



Sound Bar  
BRAVIA Theatre Bar 9/BRAVIA Theatre Bar 8

## Aansluiten op een stopcontact

- 1 Sluit het netsnoer (bijgeleverd) aan op de AC-ingang van de Bar Speaker en vervolgens op een stopcontact.

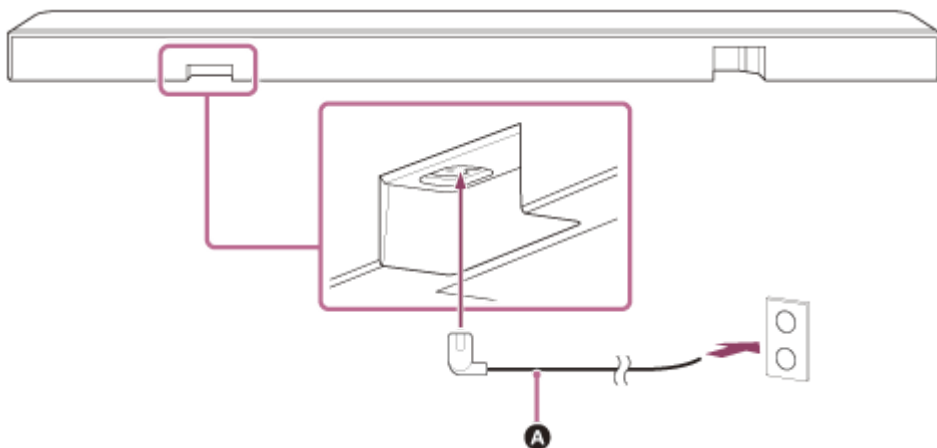

**A** Netsnoer (bijgeleverd)

TP1001325029

Sound Bar

BRAVIA Theatre Bar 9/BRAVIA Theatre Bar 8

## Initiële configuratie uitvoeren met de app "Sony | BRAVIA Connect"

Gebruik de app "Sony | BRAVIA Connect" om het luidsprekersysteem te configureren.

**1** Controleer of de Bar Speaker aangesloten is op de tv en dat de Bar Speaker verbonden is met de stroombron.

**2** Download en installeer de app "Sony | BRAVIA Connect" op uw smartphone.



**3** Open de app en volg de instructies op het scherm om de configuratie te voltooien.

### Verwant onderwerp

- [De Bar Speaker op een tv-meubel of legplank installeren](#)
- [De Bar Speaker aan een wand bevestigen](#)
- [Aansluiten op een tv](#)
- [Wanneer uw tv over een S-CENTER SPEAKER IN-aansluiting beschikt](#)
- [Een AV-apparaat aansluiten](#)
- [Aansluiten op een stopcontact](#)

TP1001325028

Sound Bar

BRAVIA Theatre Bar 9/BRAVIA Theatre Bar 8

## Tv-geluid beluisteren

Bedien het afstandsbedieningsscherm in de app als volgt.

- 1 **Tik op het gedeelte afspeelinformatie/ingang omschakelen boven aan het scherm om de ingang om te schakelen naar [Tv].**

Als het afstandsbedieningsscherm in de app waarmee het luidsprekersysteem kan worden bediend en BRAVIA worden weergegeven, moet u de ingang van het luidsprekersysteem niet omschakelen. De audio-invoer op het luidsprekersysteem wordt samen omgeschakeld met de content die op de tv wordt bekeken.

- 2 **Regel het volume.**

### Bediening via de bijgeleverde afstandsbediening

1. Druk op INPUT (Ingang) zodat de hoofdstatusindicator op de Bar Speaker wit oplicht.
2. Regel het volume.

#### Opmerking

- Als er geen beeld is wanneer de ingang TV (eARC/ARC) is geselecteerd, selecteert u het gewenste tv-kanaal met de afstandsbediening van de tv.
- Afhankelijk van het feit of u de tv dan wel het luidsprekersysteem als eerste inschakelt, is het mogelijk dat het geluid van het luidsprekersysteem gedempt is en dat de substatusindicator op de Bar Speaker wit knippert. Schakel in dat geval eerst de tv en vervolgens het luidsprekersysteem in.

TP1001325027

## Gegevens op het aangesloten AV-apparaat afspelen

Bedien het afstandsbedieningsscherm in de app als volgt.

- 1 **Tik op het gedeelte afspeelinformatie/ingang omschakelen boven aan het scherm om de ingang om te schakelen naar [HDMI].**

Als het afstandsbedieningsscherm in de app waarmee het luidsprekersysteem kan worden bediend en BRAVIA worden weergegeven, moet u de ingang van het luidsprekersysteem niet omschakelen. De audio-invoer op het luidsprekersysteem wordt samen omgeschakeld met de content die op de tv wordt bekeken.

- 2 **Regel het volume.**

### Bediening via de bijgeleverde afstandsbediening

1. Druk op INPUT (Ingang) zodat de hoofdstatusindicator op de Bar Speaker groen oplicht.
2. Regel het volume.

#### Opmerking

- Als het apparaat dat verbonden is met de HDMI IN-aansluiting op het luidsprekersysteem geen geluid uitvoert, drukt u op de afspreeknop op het verbonden apparaat.
- Wanneer het verbonden apparaat geen beeld uitvoert of het beeld niet correct uitvoert, gaat u naar [Instellingen] - [HDMI-instellingen] en wijzigt u de instellingen bij [HDMI-signaalformaat] op het afstandsbedieningsscherm in de app.
- Controleer dat het luidsprekersysteem aangesloten is op een apparaat dat HDCP (High-bandwidth Digital Content Protection)-conform is. Raadpleeg de gebruiksaanwijzing die bij het aangesloten apparaat is geleverd voor meer informatie.
- Als HDR-content niet met een hoog dynamisch bereik kan worden weergegeven, moet u de instellingen controleren van de tv die of het apparaat dat op het luidsprekersysteem is aangesloten. Raadpleeg de gebruiksaanwijzing die bij de tv of het aangesloten apparaat is geleverd voor meer informatie.
- Afhankelijk van de instelling bij [HDMI-signaalformaat] is het mogelijk dat een AV-apparaat geen HDR-content in HDR-indeling kan uitvoeren. Ga naar [Instellingen] - [HDMI-instellingen] en wijzig de instellingen bij [HDMI-signaalformaat] op het afstandsbedieningsscherm in de app om ze in overeenstemming te brengen met de video-indeling die door het AV-apparaat wordt ondersteund.
- Als het beeld en geluid van het op het luidsprekersysteem aangesloten apparaat niet via de tv worden uitgevoerd terwijl het luidsprekersysteem is uitgeschakeld, gaat u op het afstandsbedieningsscherm in de app naar [Instellingen] - [HDMI-instellingen] - [Doorvoer in stand-by] en stelt u dit in op [Automatisch] of [Aan].

### Verwant onderwerp

- [\[HDMI-instellingen\]](#)

TP1001548783

Sound Bar

BRAVIA Theatre Bar 9/BRAVIA Theatre Bar 8

## De geluidskwaliteit aanpassen

U kunt de geluidskwaliteit als volgt aanpassen op het afstandsbedieningsscherm in de app of met de bijgeleverde afstandsbediening.

### Bediening via het afstandsbedieningsscherm in de app

Wanneer een app-compatibele BRAVIA met behulp van een HDMI-kabel aangesloten is op het luidsprekersysteem, selecteert u [Beeld en geluid].

- **[Geluidsveld]**  
Voert geluid met surroundgeluidseffect uit. Deze instelling kan worden gebruikt om een surroundgeluid met een gevoel van aanwezigheid te ervaren.
- **[Stemmodus]**  
Benadrukt de dialoog en maakt deze beter hoorbaar.
- **[Sprakzoom]**  
Deze functie is ingeschakeld wanneer een Sony-tv die compatibel is met de koppelingsfunctie van het luidsprekersysteem aangesloten is. Wanneer de ingang TV geselecteerd is op het luidsprekersysteem, is de stemzoom actief in plaats van de stemmodus.  
De stemzoomfunctie past alleen het volume van menselijke stemmen aan zonder het algemene volume te wijzigen. U kunt bijvoorbeeld het stemvolume tijdens een nieuwsbericht luider instellen om het beter te kunnen horen, of het stemvolume stiller instellen tijdens livesportuitzendingen of in andere situaties waarin het commentaar of de livestem te luid is.
- **[Nachtmodus]**  
Voert helder geluid uit, zelfs bij een laag volume voor gebruik laat op de avond, en levert duidelijke dialogen en minimaal verlies van getrouwheid.

### Bediening via de bijgeleverde afstandsbediening

Telkens wanneer u op een knop op de bijgeleverde afstandsbediening drukt, verandert de instelling en kunt u de status van de instelling nagaan aan de hand van de substatusindicator op het luidsprekersysteem.

Indien ingeschakeld: de substatusindicator licht één keer langdurig wit op.

Indien uitgeschakeld: de substatusindicator knippert tweemaal wit.

- **SOUND FIELD (Geluidsveld)**  
Voert geluid met surroundgeluidseffect uit. Deze instelling kan worden gebruikt om een surroundgeluid met een gevoel van aanwezigheid te ervaren.
- **VOICE (Stemmodus)**  
Benadrukt de dialoog en maakt deze beter hoorbaar.  
De stemzoomfunctie past het volume van menselijke stemmen aan wanneer een tv die compatibel is met de koppelingsfunctie van het luidsprekersysteem aangesloten is. Wanneer de stemzoom ingeschakeld is, wordt de waarde gebruikt die voor het laatst werd ingesteld in het tv-menu of op het afstandsbedieningsscherm in de app.
- **NIGHT (Nachtmodus)**  
Voert helder geluid uit, zelfs bij een laag volume voor gebruik laat op de avond, en levert duidelijke dialogen en minimaal verlies van getrouwheid.

### Opmerking

- Het geluidsveld is niet beschikbaar tijdens de uitvoer van de testtoon.
- Als [Instelling van het geluidsveld] op [Dolby Speaker Virtualizer] is ingesteld en het geluidsveld is ingeschakeld, is de stemmodus uitgeschakeld. (\*)
- Afhankelijk van de combinatie van het ingestelde geluidsveld(\*) en de content wordt het effect [Optimalisatie van het geluidsveld] (\*\*) mogelijk niet toegepast.
- Het gevoel van aanwezigheid dat door de verwerking van het surroundgeluid kan worden gerealiseerd, kan afhankelijk van de afgespeelde content variëren.
- Bij het afspelen van meerkanaalsaudio dient u de instelling voor digitale audio-uitvoer te controleren op het apparaat dat op het luidsprekersysteem is aangesloten. Raadpleeg de gebruiksaanwijzing die bij het aangesloten apparaat is geleverd voor meer informatie.
- Afhankelijk van de content of de instelling van het geluidsveld(\*) is het mogelijk dat sommige luidsprekers geen geluid uitvoeren.
- De nachtmodus wordt automatisch uitgeschakeld wanneer het luidsprekersysteem wordt uitgeschakeld.
- Open de onderstaande URL voor een lijst met tv's die compatibel zijn met de koppelfunctie van het luidsprekersysteem.  
[https://www.sony.net/hav\\_faq](https://www.sony.net/hav_faq)
- Afhankelijk van de instelling van de tv of de content werkt de stemzoomfunctie mogelijk niet.
  - \* In-/uitschakeling van het geluidsveld en de instelling die wordt weergegeven nadat u op het afstandsbedieningsscherm in de app op [Instellingen] - [Geluidsinstellingen] - [Instelling van het geluidsveld] tikt.
  - \*\* Weergegeven wanneer u op het afstandsbedieningsscherm in de app op [Instellingen] - [Geluidsinstellingen] - [Optimalisatie van het geluidsveld] tikt.

---

## Verwant onderwerp

- [\[Geluidsinstellingen\]](#)

TP1001325026

## Muziek beluisteren door een BLUETOOTH-apparaat dat voor het eerst wordt verbonden te koppelen

Om de BLUETOOTH-functie te kunnen gebruiken, moeten het luidsprekersysteem en het BLUETOOTH-apparaat vooraf worden gekoppeld.

Koppeling is het proces waarbij apparaten vooraf onderling bij elkaar worden geregistreerd.

### 1 Schakel het BLUETOOTH-apparaat in.

### 2 Schakel de ingang om naar [Bluetooth] op het afstandsbedieningsscherm in de app.

Als er al een ander BLUETOOTH-apparaat met het luidsprekersysteem verbonden is, selecteert u [Met andere apparaten verbinden].

Het luidsprekersysteem schakelt over naar de koppelingsmodus en de hoofdstatusindicator op de Bar Speaker knippert herhaaldelijk twee keer blauw wanneer u overschakelt naar de ingang [Bluetooth] en er geen apparaat is gekoppeld.

### 3 Zoek het luidsprekersysteem op het BLUETOOTH-apparaat door de koppelingsprocedure uit te voeren.

De lijst met de BLUETOOTH-apparaten die door het BLUETOOTH-apparaat zijn gevonden, verschijnt op het scherm van het BLUETOOTH-apparaat.

Voor meer informatie over hoe u de koppeling met het BLUETOOTH-apparaat moet uitvoeren, raadpleegt u de gebruiksaanwijzing van het BLUETOOTH-apparaat.

### 4 Selecteer het luidsprekersysteem(\*) in de lijst met apparaten die op het scherm van het BLUETOOTH-apparaat wordt weergegeven en registreer het luidsprekersysteem en het BLUETOOTH-apparaat bij elkaar.

Indien een wachtwoord vereist is, voert u "0000" in.

\* BRAVIA Theatre Bar 9, BRAVIA Theatre Bar 8 of de naam van het apparaat die ingesteld is bij [Unitnaam].

### 5 Bevestig op het afstandsbedieningsscherm in de app dat het luidsprekersysteem en het BLUETOOTH-apparaat met elkaar verbonden zijn via de BLUETOOTH-functie.

De naam van het verbonden BLUETOOTH-apparaat wordt weergegeven op het afstandsbedieningsscherm in de app.

### 6 Start de audioweergave met de muziekapp op het verbonden BLUETOOTH-apparaat.

Het geluid wordt uitgevoerd via het luidsprekersysteem.

### 7 Regel het volume.

Regel het volume van het luidsprekersysteem via het afstandsbedieningsscherm in de app, via de app waarmee u muziek afspeelt of met  (Volume) +/- op de bijgeleverde afstandsbediening.

Speel de content af of pauzeer deze door op het afstandsbedieningsscherm in de app op het afspeelpictogram te tikken.

## Opmerking

- Als de koppeling niet lukt, probeer dan het volgende uit te voeren op het BLUETOOTH-apparaat.
  - Aanvaard het koppelingsverzoek.
  - Als het maximale aantal gekoppelde apparaten op het BLUETOOTH-apparaat is bereikt, verwijdert u eventuele overbodige apparaten.
  - Als het luidsprekersysteem is gereset, verwijdert u de koppelingsinformatie voor het luidsprekersysteem van het BLUETOOTH-apparaat en voert u de koppelingsprocedure opnieuw uit.

## Hint

- Als er nog geen BLUETOOTH-apparaat gekoppeld is (bij gebruik meteen na aankoop enz.), kunt u de koppelingsmodus activeren op het luidsprekersysteem door de ingang om te schakelen naar [Bluetooth].
- Voer de koppelingsprocedure uit voor een tweede of daarop volgend BLUETOOTH-apparaat.

---

## Verwant onderwerp

- [De draadloze functie in- of uitschakelen](#)
- [Het luidsprekersysteem resetten](#)

TP1001325022



## Muziek op het gekoppelde BLUETOOTH-apparaat beluisteren

**1 Schakel de BLUETOOTH-functie op het BLUETOOTH-apparaat in.**

**2 Schakel de ingang om naar [Bluetooth] op het afstandsbedieningsscherm in de app.**

Het luidsprekersysteem maakt automatisch opnieuw verbinding met het BLUETOOTH-apparaat waarmee het voor het laatst verbonden was.

Als er al een ander BLUETOOTH-apparaat met het luidsprekersysteem verbonden is, selecteert u [Met andere apparaten verbinden]. Gebruik vervolgens het BLUETOOTH-apparaat dat u met het luidsprekersysteem wilt verbinden om het luidsprekersysteem te selecteren als het te verbinden apparaat voor de BLUETOOTH-functie.

**3 Start de audioweergave met de muziekapp op het verbonden BLUETOOTH-apparaat.**

Het geluid wordt uitgevoerd via het luidsprekersysteem.

**4 Regel het volume.**

Regel het volume van het luidsprekersysteem via het afstandsbedieningsscherm in de app of via de app waarmee u muziek afspeelt.

Speel de content af of pauzeer deze door op het afstandsbedieningsscherm in de app op het afspeelpictogram te tikken.

### Bediening via de bijgeleverde afstandsbediening

1. Schakel de BLUETOOTH-functie op het BLUETOOTH-apparaat in.

2. Druk op INPUT (Ingang) zodat de hoofdstatusindicator op de Bar Speaker blauw oplicht.

Het luidsprekersysteem maakt automatisch opnieuw verbinding met het BLUETOOTH-apparaat waarmee het voor het laatst verbonden was.

Als het niet lukt om verbinding te maken met het BLUETOOTH-apparaat dat u in stap 1 hebt gebruikt, selecteert u [Met andere apparaten verbinden] op het afstandsbedieningsscherm in de app. Gebruik vervolgens het BLUETOOTH-apparaat dat u in stap 1 hebt gebruikt om het luidsprekersysteem te selecteren als het te verbinden apparaat voor de BLUETOOTH-functie.

3. Start de audioweergave met de muziekapp op het verbonden BLUETOOTH-apparaat.

4. Regel het volume.

#### Hint

- Als er geen BLUETOOTH-verbinding wordt gemaakt tussen het luidsprekersysteem en het BLUETOOTH-apparaat, selecteert u het luidsprekersysteem op het BLUETOOTH-apparaat.
- Bij vertraging in het geluid kunt u dit mogelijk verbeteren door op het afstandsbedieningsscherm in de app naar [Instellingen] - [Bluetooth-instellingen] - [Bluetooth-verbindingssnelheid] te gaan en dit in te stellen op [Stabiele verbinding heeft prioriteit].

### De verbinding met het BLUETOOTH-apparaat verbreken

Gebruik een van de volgende methoden om de verbinding te verbreken.

- Schakel de BLUETOOTH-functie op het BLUETOOTH-apparaat uit.
- Schakel het luidsprekersysteem of het BLUETOOTH-apparaat uit.

---

---

#### Verwant onderwerp





- [De draadloze functie in- of uitschakelen](#)

TP1001325021

5-056-360-91(1) Copyright 2024 Sony Corporation

## De draadloze functie in- of uitschakelen

De draadloze functie is standaard ingeschakeld.

- Druk achtereenvolgens op INPUT (Ingang),  (Volume) –,  (Volume) + en INPUT (Ingang) op de bijgeleverde afstandsbediening om de BLUETOOTH- en draadloos-LAN-functie uit te schakelen. De substatusindicator op de Bar Speaker knippert tweemaal wit.
- Druk achtereenvolgens op INPUT (Ingang),  (Volume) +,  (Volume) – en INPUT (Ingang) op de bijgeleverde afstandsbediening om de BLUETOOTH- en draadloos-LAN-functie in te schakelen. De substatusindicator op de Bar Speaker licht één keer langdurig wit op.

### Opmerking

- U kunt de volgende handelingen niet uitvoeren wanneer de draadloze functie uitgeschakeld is:
  - Koppelen en/of verbinding maken met een BLUETOOTH-apparaat.
  - "Sony | BRAVIA Connect" gebruiken.
  - Muziek afspelen op het netwerk via een draadloos LAN.
  - De optionele luidspreker verbinden met het luidsprekersysteem.

TP1001325019

Sound Bar

BRAVIA Theatre Bar 9/BRAVIA Theatre Bar 8

## Over 360 Reality Audio

---

Het luidsprekersysteem is compatibel met 360 Reality Audio.

360 Reality Audio is een nieuwe muziekervaring die gebruikmaakt van de op objecten gebaseerde ruimtelijke audiatechnologie van Sony om een uitermate realistisch geluidsveld te creëren dat u het gevoel geeft alsof u een artiest live hoort spelen.

Zie de volgende URL voor meer informatie.

<https://www.sony.net/360RA/>

---

### Verwant onderwerp

- [360 Reality Audio-content via het aangesloten AV-apparaat afspelen](#)

TP1001548792

## 360 Reality Audio-content via het aangesloten AV-apparaat afspelen

360 Reality Audio-content kan via het luidsprekersysteem worden afgespeeld door een 360 Reality Audio-compatibel AV-apparaat op het luidsprekersysteem aan te sluiten.

- 1 **Verbind een 360 Reality Audio-compatibel AV-apparaat met de HDMI IN-aansluiting op het luidsprekersysteem.**
- 2 **Tik bovenaan op het afstandsbedieningsscherm in de app op het gedeelte afspeelinformatie/ingang omschakelen om de ingang naar [HDMI] om te schakelen.**

Als het afstandsbedieningsscherm in de app waarmee het luidsprekersysteem kan worden bediend en BRAVIA worden weergegeven, moet u de ingang van het luidsprekersysteem niet omschakelen. De audio-invoer op het luidsprekersysteem wordt samen omgeschakeld met het AV-apparaat dat op de tv is geselecteerd.

- 3 **Speel 360 Reality Audio-compatibele content af door het aangesloten AV-apparaat te bedienen.**

### Bediening via de bijgeleverde afstandsbediening

1. Verbind een 360 Reality Audio-compatibel AV-apparaat met de HDMI IN-aansluiting op het luidsprekersysteem.
2. Druk op INPUT (Ingang) zodat de hoofdstatusindicator op de Bar Speaker groen oplicht.
3. Speel 360 Reality Audio-compatibele content af door het aangesloten AV-apparaat te bedienen.

#### Hint

- Voor meer informatie over 360 Reality Audio-compatibele AV-apparaten raadpleegt u de volgende URL:  
<https://www.sony.net/360RA/#speakers>

### Verwant onderwerp

- [Een AV-apparaat aansluiten](#)

TP1001548791

Sound Bar

BRAVIA Theatre Bar 9/BRAVIA Theatre Bar 8

## Spotify gebruiken

Selecteer muziek in de Spotify-app en speel deze af op het luidsprekersysteem.

### Muziek afspelen op het luidsprekersysteem via de functie "Spotify Connect"

Gebruik je telefoon, tablet of computer als een afstandsbediening voor Spotify. Ga naar [spotify.com/connect](https://spotify.com/connect) om te leren hoe je dat doet

#### Hint

- Als [Instellingen] - [Systeeminstellingen] - [Netwerk-/Bluetooth-stand-by] op het afstandsbedieningsscherm in de app op [Uit] is ingesteld, kan het afspelen niet worden gestart zolang het luidsprekersysteem in de stand-bystand staat. Als deze parameter op [Aan] is ingesteld, kan het luidsprekersysteem wel starten en muziek afspelen wanneer de stand-bystand is geactiveerd.

### Muziek hervatten die op een mobiel apparaat werd afgespeeld

#### 1 Druk op INPUT (Ingang) zodat de hoofdstatusindicator op de Bar Speaker lichtblauw oplicht.

Als u muziek op Spotify via het luidsprekersysteem aan het afspelen was, wordt de op Spotify afgespeelde muziek hervat.

#### Opmerking

- De Spotify-app is in sommige landen/regio's mogelijk niet beschikbaar.

TP1001548785

Sound Bar

BRAVIA Theatre Bar 9/BRAVIA Theatre Bar 8

## AirPlay gebruiken

Het luidsprekersysteem is compatibel met AirPlay. U kunt muziekcontent selecteren op een iOS-apparaat zoals een iPhone, iPad of iPod touch en naar het luidsprekersysteem streamen.

- 1 **Verbind het iOS-apparaat via wifi met hetzelfde netwerk als dat van het luidsprekersysteem.**
- 2 **Speel de muziek die u wilt streamen af op het iOS-apparaat.**
- 3 **Zoek het AirPlay-pictogram (  ) op het iOS-apparaat en tik erop.**
- 4 **Selecteer op het iOS-apparaat het luidsprekersysteem als de luidspreker om naar te streamen.**  
De muziek wordt afgespeeld via het luidsprekersysteem.

### Hint

- Muziek kan naar meerdere luidsprekers worden gestreamd door samen met het luidsprekersysteem nog andere luidsprekers te selecteren.
- Als [Instellingen] - [Systeeminstellingen] - [Netwerk-/Bluetooth-stand-by] op het afstandsbedieningsscherm in de app op [Uit] is ingesteld, kan het afspelen niet worden gestart zolang het luidsprekersysteem in de stand-bystand staat. Als deze parameter op [Aan] is ingesteld, kan het luidsprekersysteem wel starten en muziek afspelen wanneer de stand-bystand is geactiveerd.

## Muziek naar het luidsprekersysteem streamen door tegen Siri te spreken

Als u het luidsprekersysteem toevoegt aan de Home-app op het iOS-apparaat, kunt u muziek naar het luidsprekersysteem streamen door tegen Siri te spreken.

### Opmerking

- Omdat het luidsprekersysteem niet met een microfoon is uitgerust, is het niet mogelijk om het luidsprekersysteem te bedienen door ertegen te spreken.
- Niet alle Siri-functies zijn op het luidsprekersysteem beschikbaar.

TP1001548786

Sound Bar

BRAVIA Theatre Bar 9/BRAVIA Theatre Bar 8

## Het luidsprekersysteem bedienen door het tegelijk te schakelen met een tv (functie Controle voor HDMI)

Bedieningselementen van het luidsprekersysteem zoals in-/uitschakelen of volumeregeling kunnen tegelijk met bedieningselementen van een tv worden geschakeld door het luidsprekersysteem met behulp van een HDMI-kabel aan te sluiten op een tv die compatibel is met de functie Controle voor HDMI.

### Over de functie Controle voor HDMI

De functie Controle voor HDMI is een functie voor het tegelijk schakelen van apparaten die verbonden zijn met behulp van een HDMI-kabel (High-Definition Multimedia Interface), zodat u deze gelijktijdig kunt bedienen.

Hoewel deze functie wordt ondersteund door apparaten die compatibel zijn met de functie Controle voor HDMI, is het mogelijk dat de functie niet werkt voor apparaten die niet door Sony werden geproduceerd.

### Vorbereidingen treffen om het luidsprekersysteem te bedienen door het tegelijk met een tv te schakelen

Schakel de instellingen voor de functie Controle voor HDMI in op de tv die met behulp van een HDMI-kabel op het luidsprekersysteem is aangesloten.

De instelling voor de functie Controle voor HDMI op het luidsprekersysteem is standaard ingeschakeld.

#### Opmerking

- De tv moet compatibel zijn met de functie Controle voor HDMI. Zie voor meer informatie de gebruiksaanwijzing van de tv.
- Controleer de luidsprekerinstellingen op de tv. Het luidsprekersysteem wordt gesynchroniseerd met de luidsprekerinstellingen van de tv. Zie voor meer informatie de gebruiksaanwijzing van de tv.
- Indien het geluid eerder via de luidsprekers van de tv werd uitgevoerd, is het afhankelijk van de tv mogelijk dat het luidsprekersysteem niet tegelijk wordt ingeschakeld wanneer de tv wordt bediend, zelfs niet wanneer de tv wordt ingeschakeld.

#### Hint

- Wanneer u een apparaat zoals een Blu-ray Disc-speler met behulp van een HDMI-kabel op een tv aansluit, moet u de functie Controle voor HDMI van het apparaat inschakelen.
- Raadpleeg de gebruiksaanwijzing van een tv of Blu-ray Disc-speler om de functie Controle voor HDMI ervan in te schakelen.
- Als u de functie Controle voor HDMI ("BRAVIA Sync") op een door Sony gefabriceerde tv inschakelt, wordt de functie Controle voor HDMI op het luidsprekersysteem ook automatisch ingeschakeld.
- De instelling voor de functie Controle voor HDMI op het luidsprekersysteem kan worden gewijzigd door [Instellingen] - [HDMI-instellingen] - [Controle voor HDMI] op het afstandsbedieningsscherm in de app te openen.

### In- en uitschakelen of het volume regelen met de afstandsbediening van een tv

Wanneer u de tv in-/uitschakelt of het volume ervan regelt met de afstandsbediening van de tv, wordt dezelfde handeling voor het luidsprekersysteem uitgevoerd.



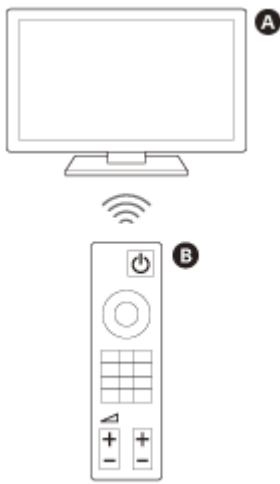

**A** Tv

**B** Afstandsbediening van de tv

## Apparaten tegelijk in- of uitschakelen

Wanneer de tv wordt ingeschakeld, schakelt het luidsprekersysteem automatisch ook in. Wanneer de tv wordt uitgeschakeld, schakelt het luidsprekersysteem automatisch ook uit.

### Opmerking

- Als het luidsprekersysteem wordt uitgeschakeld voordat de tv is uitgeschakeld, zal het luidsprekersysteem mogelijk niet automatisch inschakelen, zelfs wanneer de tv de volgende keer wordt ingeschakeld. Ga in dat geval als volgt te werk.
  - Selecteer het luidsprekersysteem als apparaat voor geluidsuitvoer in het menu van de tv.
  - Als u een Sony-tv gebruikt, schakelt u het luidsprekersysteem in terwijl de tv ingeschakeld is.

## Volumeregeling

Het geluid van het tv-programma dat u bekijkt, wordt automatisch door het luidsprekersysteem uitgevoerd. Het volume van het luidsprekersysteem kan met de afstandsbediening van de tv worden geregeld.

## Functie One-Touch Play

Het luidsprekersysteem en de tv schakelen automatisch in zodra content wordt afgespeeld op een Blu-ray Disc-speler die op het luidsprekersysteem is aangesloten of zodra een specifieke handeling wordt uitgevoerd zoals de PS-knop op een PlayStation®5-controller indrukken.

### Opmerking

- Als [Instellingen] - [HDMI-instellingen] - [Doorvoer in stand-by] op [Automatisch] of [Aan] is ingesteld op het afstandsbedieningsscherm in de app en het tv-geluid de laatste keer via de luidsprekers van de tv werd uitgevoerd, zal het luidsprekersysteem afhankelijk van de tv mogelijk niet inschakelen en worden beeld en geluid mogelijk alleen op de tv uitgevoerd, zelfs als content op het apparaat wordt afgespeeld.

## Verwant onderwerp

- [\[HDMI-instellingen\]](#)

TP1001325018

Sound Bar

BRAVIA Theatre Bar 9/BRAVIA Theatre Bar 8

## Het luidsprekersysteem bedienen door het tegelijk te schakelen met een tv die compatibel is met de functie "BRAVIA Sync"

"BRAVIA Sync" is een functie die door Sony werd ontwikkeld op basis van de functie Controle voor HDMI. Door "BRAVIA Sync"-compatibele apparaten zoals een tv of een Blu-ray Disc-speler met behulp van een HDMI-kabel aan te sluiten, kunnen de apparaten onderling tegelijk worden geschakeld en bediend.

### "BRAVIA Sync" gebruiken

Schakel de functie Controle voor HDMI op het Sony-apparaat in om "BRAVIA Sync" in te schakelen.

### Wat u kunt doen met "BRAVIA Sync"

#### Functie Controle voor HDMI

- Apparaten tegelijk in- of uitschakelen
- Volumeregeling
- Functie One-Touch Play

#### Verwant onderwerp

- [Het luidsprekersysteem bedienen door het tegelijk te schakelen met een tv \(functie Controle voor HDMI\)](#)
- [\[HDMI-instellingen\]](#)

TP1001325017

Sound Bar

BRAVIA Theatre Bar 9/BRAVIA Theatre Bar 8

## [Verbindingsinstellingen voor draadloze speaker]

---

Dit zijn de instellingen voor de aansluiting van een optionele subwoofer of achterluidsprekers.

De volgende instellingen worden weergegeven wanneer u tikt op [Instellingen] - [Verbindingsinstellingen voor draadloze speaker] op het afstandsbedieningsscherm in de app.

### **Statuscontrole draadloze luidsprekers**

Wordt gebruikt om de verbindingstatus van de luidsprekers die met het luidsprekersysteem zijn verbonden op het scherm van de app te controleren.

### **[Verbinding van draadloze speaker]**

Wordt gebruikt om de verbindinginstellingen voor een optionele subwoofer of achterluidsprekers te configureren. Dit kan ook worden gebruikt om een verbonden subwoofer of achterluidsprekers door een nieuwe subwoofer of achterluidsprekers te vervangen.

### **[Draadloos kanaal]**

Normaal gezien ingesteld op [Automatisch] (het beste kanaal voor draadloze communicatie wordt automatisch geselecteerd). Als het geluid hapert, kunt u dit mogelijk verbeteren door het kanaal te wijzigen.

### **[Kwaliteit van het draadloos afspelen]**

Hiermee kunt u de kwaliteit van het draadloos afspelen instellen voor een optionele subwoofer en achterluidsprekers.

TP1001325045

Sound Bar

BRAVIA Theatre Bar 9/BRAVIA Theatre Bar 8

## [Geluidsinstellingen]

---

Dit zijn de audio-uitvoerininstellingen.

De volgende instellingen worden weergegeven wanneer u tikt op [Instellingen] - [Geluidsinstellingen] op het afstandsbedieningsscherm in de app.

### [Optimalisatie van het geluidsveld]

Optimaliseert het geluidsveld-effect. Volg de instructies op het scherm.

Als u de installatiepositie van het luidsprekersysteem en de optionele luidsprekers wijzigt na het uitvoeren van de initiële configuratie, moet u deze instelling opnieuw uitvoeren.

### [Instelling van het geluidsveld]

Wordt gebruikt om het type surroundgeluidseffect te selecteren. Om van het effect van het geselecteerde geluidsveld te genieten, schakelt u de geluidsveldfunctie in op de bijgeleverde afstandsbediening of op het afstandsbedieningsscherm in de app.

### [Hoogte van geluidsveld]

Past de hoogte van het volledige geluidsveld aan om het evenwicht tussen beeld en geluid te verbeteren.

### [Acoustic Center Sync]

Voert het middendeel van het geluid van het luidsprekersysteem via de tv uit door het luidsprekersysteem en de tv te verbinden met behulp van de bijgeleverde HDMI-kabel en de bijgeleverde kabel voor modus TV-middenspeaker. Stel [Controle voor HDMI] in op [Aan].

### [Controle van de geluidsuitvoer]

Wordt gebruikt om het met de huidige instellingen uitgevoerde geluid te controleren en na te gaan of er consistent geluid via iedere luidspreker wordt uitgevoerd.

### [DSEE Ultimate]

Speelt gecomprimeerde muziek nauwkeurig geüp-scaled met behulp van AI-technologie af.

### [Audio DRC]

Comprimeert het dynamische bereik (het bereik tussen de luidste en de stilste delen) van het audiosignaal zodat stillere geluiden beter hoorbaar zijn.

### [Dialogbeheer DTS]

Het dialogvolume wordt geregeld terwijl content die compatibel is met de DTS:X-dialogbeheerfunctie wordt afgespeeld.

### [AV-synchronisatie]

Past de vertraging tussen beeld en geluid aan.

## **[Volume automatisch aanpassen]**

Voorkomt wijzigingen van het volume die door het ingangssignaal worden veroorzaakt. Deze functie is bijvoorbeeld handig wanneer het volume van reclameboodschappen op de tv luider is dan van een tv-programma.

---

### **Verwant onderwerp**

- [Bijgeleverde afstandsbediening](#)
- [Afstandsbedieningsscherm in de app](#)
- [De Bar Speaker op een tv-meubel of legplank installeren](#)
- [De Bar Speaker aan een wand bevestigen](#)
- [De Bar Speaker gebruiken in combinatie met de optionele luidsprekers](#)
- [Wanneer uw tv over een S-CENTER SPEAKER IN-aansluiting beschikt](#)
- [\[HDMI-instellingen\]](#)

TP1001325015

5-056-360-91(1) Copyright 2024 Sony Corporation

Sound Bar

BRAVIA Theatre Bar 9/BRAVIA Theatre Bar 8

## [HDMI-instellingen]

---

Dit zijn de HDMI-instellingen.

De volgende instellingen worden weergegeven wanneer u tikt op [Instellingen] - [HDMI-instellingen] op het afstandsbedieningsscherm in de app.

### [Controle voor HDMI]

Wanneer de functie Controle voor HDMI is ingeschakeld, kunnen apparaten die met behulp van een HDMI-kabel zijn verbonden, onderling worden bediend en ARC-audio van de tv ontvangen.

### [Tv-uitschakellink]

Wanneer de tv wordt uitgeschakeld, wordt ook het luidsprekersysteem uitgeschakeld. Stel [Controle voor HDMI] in op [Aan].

### [Doorvoer in stand-by]

Verzendt het HDMI-sigitaal naar de tv, zelfs wanneer het luidsprekersysteem is uitgeschakeld.

### [eARC]

Bij aansluiting van een tv die compatibel is met eARC, moet u deze instelling inschakelen om de eARC-functie in te schakelen. Bij aansluiting van een tv die compatibel is met ARC (maar niet compatibel met eARC), werkt de ARC-functie ongeacht de instelling van deze functie.

Na inschakeling van eARC controleert u de eARC-instelling op de tv. Zie voor meer informatie de gebruiksaanwijzing van de tv.

### [HDMI-sigitaalformaat]

Wordt gebruikt om de video-indeling te selecteren die kan worden ontvangen. Als het beeld en geluid van een apparaat dat op het luidsprekersysteem is aangesloten niet correct worden uitgevoerd, wijzigt u deze instelling.

#### Opmerking

- Als de video-indeling die voor deze instelling is geselecteerd niet wordt uitgevoerd, stemmen de videosignalspecificaties en -instellingen van uw tv mogelijk niet overeen met die van het luidsprekersysteem. Controleer de video-invoerspecificaties en -instellingen van uw tv. Raadpleeg de gebruiksaanwijzing van uw tv voor meer informatie over de specificaties en instellingen van de tv.
- Als het beeld en geluid niet worden uitgevoerd wanneer [Verbeterd formaat (4K120, 8K)] is ingesteld, moet u deze optie instellen op [Verbeterd formaat] of [Standaardformaat].
- Als het beeld en geluid niet worden uitgevoerd wanneer [Verbeterd formaat] is ingesteld, moet u deze optie instellen op [Standaardformaat].
- Raadpleeg "[Ondersteunde HDMI-video-indelingen](#)" voor meer informatie over de video-indelingen die kunnen worden ontvangen en de HDMI-kabel die kan worden gebruikt.
- De functie VRR/ALLM/SBTM is aan deze instelling gekoppeld en ingeschakeld wanneer [Verbeterd formaat (4K120, 8K)] (de standaardinstelling) is ingesteld.

### **[Video-uitvoer voor tv met PIP/PBP-weergave]**

Voert het beeld van de HDMI-ingang op het luidsprekersysteem uit naar de tv wanneer u op het luidsprekersysteem de ingang TV (eARC/ARC) hebt geselecteerd. Schakel deze instelling in wanneer u op een tv twee vensters wilt weergeven, waaronder het beeld van de HDMI-ingang op het luidsprekersysteem.

TP1001325042

5-056-360-91(1) Copyright 2024 Sony Corporation

Sound Bar

BRAVIA Theatre Bar 9/BRAVIA Theatre Bar 8

## [Bluetooth-instellingen]

---

Hier kunt u geavanceerde instellingen van de BLUETOOTH-functie configureren.

Het volgende instelitem wordt weergegeven wanneer u op het afstandsbedieningsscherm in de app op [Instellingen] - [Bluetooth-instellingen] tikt.

## [Bluetooth-verbindingsskwaliteit]

Wordt gebruikt om de BLUETOOTH-verbindingsskwaliteit in te stellen wanneer u audio afkomstig van een mobiel apparaat via het luidsprekersysteem afspeelt.

---

### Verwant onderwerp

- [De draadloze functie in- of uitschakelen](#)

TP1001325043



Sound Bar

BRAVIA Theatre Bar 9/BRAVIA Theatre Bar 8

## [Systeeminstellingen]

---

Dit zijn de instellingen van het luidsprekersysteem.

De volgende instellingen worden weergegeven wanneer u tikt op [Instellingen] - [Systeeminstellingen] op het afstandsbedieningsscherm in de app.

### [Automatische stand-by]

Wanneer het luidsprekersysteem niet wordt bediend en er gedurende ongeveer 20 minuten geen signaalvoer is, schakelt het luidsprekersysteem automatisch over naar de stand-bystand.

Wanneer de functie [Automatische stand-by] gedeactiveerd is, kan het energieverbruik van het luidsprekersysteem toenemen omdat het luidsprekersysteem niet automatisch uitschakelt, ook wanneer het niet in gebruik is.

### [Netwerk-/Bluetooth-stand-by]

Het luidsprekersysteem kan via het netwerk of via de BLUETOOTH-functie worden ingeschakeld. Het luidsprekersysteem kan ook vanuit de app worden ingeschakeld.

#### Opmerking

- Wanneer [Netwerk-/Bluetooth-stand-by] op [Uit] is ingesteld, kan het langer duren voordat audio via het luidsprekersysteem wordt uitgevoerd wanneer het luidsprekersysteem ingeschakeld wordt.

### [Automatisch updaten]

Wordt gebruikt om in te stellen of netwerkupdates al dan niet automatisch worden uitgevoerd.

### [Dimmer]

Hiermee kunt u de helderheid van de indicators op de Bar Speaker wijzigen. De helderheid van de indicators voor de optionele subwoofer en achterluidsprekers wordt ook gewijzigd.

### [Unitnaam]

Wordt gebruikt om de naam te wijzigen van het luidsprekersysteem die wordt weergegeven wanneer een functie zoals de BLUETOOTH-functie wordt gebruikt.

### [Systeeminformatie]

Geeft informatie over het luidsprekersysteem zoals de softwareversie weer.

### [Informatie over de softwarelicentie]

Geeft informatie over de softwarelicentie weer.

Sound Bar

BRAVIA Theatre Bar 9/BRAVIA Theatre Bar 8

## [Netwerkinstellingen]

---

Dit zijn de instellingen voor het netwerk.

De volgende instellingen worden weergegeven wanneer u tikt op [Instellingen] - [Netwerkinstellingen] op het afstandsbedieningsscherm in de app.

### [Netwerkverbind.status]

Wordt gebruikt om de netwerkinstellingen van het luidsprekersysteem te controleren.

### [Accountbeheer]

Wordt gebruikt om de lijst van gebruikers te controleren die het luidsprekersysteem momenteel gebruiken of om gebruikersregistratie te annuleren. Maximaal 20 gebruikersaccounts kunnen worden geregistreerd.

### [Externe bediening]

Wordt gebruikt om de bediening van het luidsprekersysteem via een extern bedieningsapparaat in of uit te schakelen. Dit instelitem is alleen voor daartoe bevoegde installateurs. Dit instelitem is normaal uitgeschakeld.

### [Privacy-instelling]

Het luidsprekersysteem verzamelt informatie over uw gebruik van het apparaat. Controleer het privacybeleid dat tijdens de configuratie verschijnt en ga al dan niet akkoord met het verzamelen van informatie.

#### Hint

- Zodra u hebt ingestemd, kunt u het verzamelen van informatie stopzetten door uw akkoord in te trekken of door het luidsprekersysteem naar de originele instellingen te resetten.

---

#### Verwant onderwerp

- [Het luidsprekersysteem resetten](#)

TP1001548787

Sound Bar

BRAVIA Theatre Bar 9/BRAVIA Theatre Bar 8

**[Eenvoudige configuratie]**

De basisinstellingen, luidsprekerinstellingen en optimalisatie van het surroundgeluid voor het luidsprekersysteem kunnen makkelijk worden uitgevoerd.

Tik op [Instellingen] - [Eenvoudige configuratie] op het afstandsbedieningsscherm in de app.

TP1001325016

5-056-360-91(1) Copyright 2024 Sony Corporation

Sound Bar

BRAVIA Theatre Bar 9/BRAVIA Theatre Bar 8

## [Update van de software]

---

Hiermee kunt u de software van het luidsprekersysteem, de optionele subwoofer of de optionele achterluidsprekers updaten.

Tik op [Instellingen] - [Update van de software] op het afstandsbedieningsscherm in de app.

TP1001548788

5-056-360-91(1) Copyright 2024 Sony Corporation

Sound Bar

BRAVIA Theatre Bar 9/BRAVIA Theatre Bar 8

## Energie besparen in de stand-bystand

---

Om het stroomverbruik in de stand-bystand te beperken, configureert u de instellingen als volgt.

- Ga op het afstandsbedieningsscherm in de app naar [Instellingen] - [HDMI-instellingen] - [Doorvoer in stand-by] en stel dit in op [Uit].
- Ga op het afstandsbedieningsscherm in de app naar [Instellingen] - [Systeeminstellingen] - [Netwerk-/Bluetooth-stand-by] en stel dit in op [Uit].

### Opmerking

- Wanneer [Netwerk-/Bluetooth-stand-by] op [Uit] is ingesteld, kan het langer duren voordat audio via het luidsprekersysteem wordt uitgevoerd wanneer het luidsprekersysteem ingeschakeld wordt.

TP1001548789

## Problemen oplossen

Volg de onderstaande procedure als u problemen ervaart.

**1. Controleer of de andere apparaten die op het luidsprekersysteem en de tv zijn aangesloten met behulp van de juiste kabels op de juiste aansluitingen zijn aangesloten en dat de stekkers goed in de aansluitingen gestoken zijn.**



**2. Controleer of de ventilatieopeningen aan de achterkant van het luidsprekersysteem niet geblokkeerd zijn.**



**3. Trek het netsnoer uit het stopcontact om het systeem uit te schakelen en wacht vervolgens enkele minuten voordat u het er weer insteekt.**



**4. Ga naar de ondersteuningssite van Sony via het menu van de app "Sony | BRAVIA Connect" om de oorzaak van en oplossing voor het probleem te zoeken, of kijk op de onderstaande ondersteuningssite.**

- BRAVIA Theatre Bar 9  
<https://www.sony.net/support/HT-A9000/>
- BRAVIA Theatre Bar 8  
<https://www.sony.net/support/HT-A8000/>



**5. Reset het luidsprekersysteem.**

Alle instellingen van het luidsprekersysteem worden in hun initiële stand hersteld.



**6. Als het luidsprekersysteem nog steeds niet correct werkt, neemt u contact op met de dichtstbijzijnde Sony-handelaar.**

### Verwant onderwerp

- [Het luidsprekersysteem resetten](#)



Sound Bar

BRAVIA Theatre Bar 9/BRAVIA Theatre Bar 8

## Het luidsprekersysteem resetten

Als het luidsprekersysteem nog steeds niet correct werkt met "[Problemen oplossen](#)", moet u het resetten.

**Houd  (voeding) op de Bar Speaker langer dan 10 seconden ingedrukt.**

De hoofdstatusindicator op de Bar Speaker knippert afwisselend wit/blauw en het resetten begint. Wanneer het knipperen stopt, is het resetten voltooid.

Wanneer het resetten is voltooid, trekt u het netsnoer uit het stopcontact en sluit u het netsnoer weer aan wanneer de hoofdstatusindicator op de Bar Speaker gedoofd is.

### Opmerking

- Wanneer het luidsprekersysteem is gereset, wist u de koppelingsinformatie voor het luidsprekersysteem (naam van het luidsprekersysteem(\*\*), LE\_name van het luidsprekersysteem) uit de BLUETOOTH-instelling op de smartphone(\*) enz. die met het luidsprekersysteem is verbonden.

\* Smartphones waarop de app is geïnstalleerd, audioapparaten die compatibel zijn met BLUETOOTH enz.

\*\* BRAVIA Theatre Bar 9, BRAVIA Theatre Bar 8 of de apparaatnaam die is ingesteld in [Unitnaam].

- Als u het luidsprekersysteem reset, voert u de initiële configuratie in de app uit.
- Door te resetten kan de koppeling met de optionele subwoofer en achterluidsprekers verloren gaan. Voer in dat geval [Verbindingsinstellingen voor draadloze speaker] uit in de app.
- Wanneer [Externe bediening] is ingeschakeld, zullen bepaalde instelgegevens niet door deze resetprocedure alleen worden gewist. Voer de volgende procedure uit alvorens te resetten.

Procedure: houd NIGHT (Nachtmodus) op de bijgeleverde afstandsbediening gedurende 5 seconden ingedrukt en druk vervolgens achtereenvolgens op  (Volume) +,  (Volume) – en  (dempen).

### Verwant onderwerp

- [Initiële configuratie uitvoeren met de app "Sony | BRAVIA Connect"](#)
- [\[Verbindingsinstellingen voor draadloze speaker\]](#)

TP1001325072



Sound Bar

BRAVIA Theatre Bar 9/BRAVIA Theatre Bar 8

## Specificaties

---

### Sound Bar (YY2083C/ YY2082C)

#### Gedeelte voorluidspreker

**Luidspreker**

45 mm × 90 mm conustype

**Luidsprekersysteem****YY2083C:**

Passieve radiator

**YY2082C:**

Akoestische ophanging

#### Gedeelte middenluidspreker

**Luidspreker**

45 mm × 90 mm conustype

**Luidsprekersysteem****YY2083C:**

Passieve radiator

**YY2082C:**

Akoestische ophanging

#### Gedeelte voorste tweeter

**Luidspreker**

10 mm type met zachte koepel

#### Gedeelte middelste tweeter

**Luidspreker**

22 mm type met zachte koepel

#### Gedeelte bovenluidspreker

**Luidspreker**

46 mm × 54 mm conustype

**Luidsprekersysteem**

Akoestische ophanging

#### Gedeelte zijluidspreker

**Luidspreker**

46 mm × 54 mm conustype

**Luidsprekersysteem**

Akoestische ophanging

#### Gedeelte straalvormende tweeter (alleen YY2083C)

**Luidspreker**

16 mm type met zachte koepel

**Luidsprekersysteem**

Akoestische buis

## Draadloos-LAN-gedeelte

### Communicatiesysteem

IEEE 802.11 a/b/g/n/ac

### Frequentieband

2,4 GHz, 5 GHz

## BLUETOOTH-gedeelte

### Communicatiesysteem

BLUETOOTH-specificatie versie 5.2

### Uitvoer

BLUETOOTH-specificatie vermogensklasse 2

### Maximaal communicatiebereik

In een rechte lijn zonder obstakels ong. 30 m\*

\* Het werkelijke bereik varieert afhankelijk van factoren zoals obstakels tussen apparaten, magnetische velden rondom een magnetron, statische elektriciteit, gebruik van draadloze telefoons, ontvangstgevoeligheid, het besturingssysteem, softwaretoepassingen enz.

### Maximaal aantal te registreren apparaten

9 apparaten: BLUETOOTH Low Energy (verbinding met Sony | BRAVIA Connect)

9 apparaten: BLUETOOTH Classic (A2DP)

### Frequentieband

2,4 GHz-band (2,400 0 GHz - 2,483 5 GHz)

### Modulatiemethode

FHSS (Frequency Hopping Spread Spectrum)

### Compatibel BLUETOOTH-profiel\*

\* Een BLUETOOTH-profiel standaardiseert functies overeenkomstig de kenmerken van BLUETOOTH-apparaten.

A2DP (Advanced Audio Distribution Profile)

AVRCP (Audio Video Remote Control Profile)

### Ondersteunde codec\*

\* Een codec is een formaat voor audiosignaalcompressie en -conversie.

SBC (Subband Codec)

AAC (Advanced Audio Coding)

LDAC™\*

\* LDAC is een audiocoderingstechnologie die ontwikkeld werd door Sony en die de transmissie van High-Resolution (Hi-Res) Audio-content mogelijk maakt, zelfs via een BLUETOOTH-verbinding.

## Overeenstemmende contentbeveiliging

SCMS-T

### Transmissiebereik (A2DP)

20 Hz - 40 000 Hz (LDAC-bemonsteringsfrequentie 96 kHz met transmissie van 990 kbps)

20 Hz - 20 000 Hz (bemonsteringsfrequentie 44,1 kHz)

### Opmerking

- Afhankelijk van de netwerkomgeving kunnen er haperingen optreden bij transmissie met een hoge bitsnelheid.

## HDMI-gedeelte

### Aansluiting

Type A (19-pins)

## Algemeen

### Invoer

HDMI IN

### Uitvoer

HDMI OUT (TV eARC/ARC)

S-CENTER OUT

## Stroomverbruik

### YY2083C:

Aan: 62 W

[Netwerk-/Bluetooth-stand-by] is ingesteld op AAN: 2,3 W of minder

[Netwerk-/Bluetooth-stand-by] is ingesteld op UIT: 0,5 W of minder\*

### YY2082C:

Aan: 60 W

[Netwerk-/Bluetooth-stand-by] is ingesteld op AAN: 2,3 W of minder

[Netwerk-/Bluetooth-stand-by] is ingesteld op UIT: 0,5 W of minder\*

\* Wanneer [Doorvoer in stand-by] ingesteld is op UIT, of [Doorvoer in stand-by] ingesteld is op [Automatisch] terwijl de aangesloten tv uitgeschakeld is.

## Afmetingen\* (ong.) (b/h/d)

\* Exclusief uitstekende delen

### YY2083C:

Sound Bar:

1 300 mm × 64 mm × 113 mm

Sound Bar met de wandmontagebeugel:

1 300 mm × 65,4 mm × 123 mm

Sound Bar met de voet:

1 300 mm × 76,2 mm × 113 mm

### YY2082C:

Sound Bar:

1 100 mm × 64 mm × 113 mm

Sound Bar met de wandmontagebeugel:

1 100 mm × 65,4 mm × 123 mm

Sound Bar met de voet:

1 100 mm × 76,2 mm × 113 mm

## Gewicht (ong.)

### YY2083C:

Sound Bar:

5,5 kg

Sound Bar met de wandmontagebeugel:

5,8 kg

Sound Bar met de voet:

5,5 kg

### YY2082C:

Sound Bar:

4,7 kg

Sound Bar met de wandmontagebeugel:

5 kg

Sound Bar met de voet:

4,7 kg

## Gedeelte draadloze zender/ontvanger

### Communicatiesysteem

Specificatie voor draadloos geluid versie 4.0

### Frequentieband

5 GHz

### Modulatiemethode

OFDM

### Opmerking

- Ontwerp en specificaties kunnen zonder voorafgaande kennisgeving worden gewijzigd.

- Raadpleeg de Referentieids die bij uw product geleverd is; mogelijk bevat deze specificatie-informatie die hierboven niet vermeld wordt.

TP1001325071

5-056-360-91(1) Copyright 2024 Sony Corporation

Sound Bar

BRAVIA Theatre Bar 9/BRAVIA Theatre Bar 8

## Ondersteunde audio-indelingen

De ondersteunde audio-indelingen verschillen afhankelijk van de invoer. In de onderstaande tabel betekent " ○ " dat de audio-indeling wordt ondersteund en "–" dat ze niet wordt ondersteund.

Indeling	HDMI-ingang	TV-ingang (eARC)	TV-ingang (ARC)
LPCM 2ch	○	○	○
LPCM 5.1ch	○	○	–
LPCM 7.1ch	○	○	–
Dolby Digital	○	○	○
Dolby TrueHD	○	○	–
Dolby Digital Plus	○	○	○
Dolby Atmos	○	○	–
Dolby Atmos - Dolby TrueHD	○	○	–
Dolby Atmos - Dolby Digital Plus	○	○	○
DTS	○	○	○
DTS-ES Discrete 6.1, DTS-ES Matrix 6.1	○	○	–
DTS 96/24	○	○	○
DTS-HD High Resolution Audio	○	○	–
DTS-HD Master Audio	○	○	–
DTS:X	○	○	–
360 Reality Audio	○	–	–

### Opmerking

- HDMI IN ondersteunt geen audio-indelingen die kopieerbeveiligingen bevatten zoals Super Audio CD of DVD-Audio.

TP1001325069

Sound Bar

BRAVIA Theatre Bar 9/BRAVIA Theatre Bar 8

## Ondersteunde HDMI-video-indelingen

Het luidsprekersysteem biedt ondersteuning voor de volgende video-indelingen.

8K 24/25/30/50/60 Hz

4K 24/25/30/50/60/100/120 Hz

1440p 120 Hz

1080p 24/30/50/60/100/120 Hz

1080i 50/60 Hz

720p 24/30/50/60 Hz

576p 50 Hz

480p 60 Hz

### Over de instelling [HDMI-signaalformaat]

Wanneer [Instellingen] - [HDMI-instellingen] - [HDMI-signaalformaat] op het afstandsbedieningsscherm in op [Verbeterd formaat (4K120, 8K)] is ingesteld, kunnen alle door het luidsprekersysteem ondersteunde video-indelingen worden ingevoerd.

Wanneer [HDMI-signaalformaat] op [Verbeterd formaat] is ingesteld, zijn de video-indelingen beperkt tot 4K 60 Hz 4:4:4, 4:2:2 enz.

Wanneer [HDMI-signaalformaat] op [Standaardformaat] is ingesteld, zijn de video-indelingen beperkt tot 4K 60 Hz 4:2:0, 4K 24 Hz enz.

### Over de te gebruiken HDMI-kabel

Gebruik een kabel die goedgekeurd is voor HDMI.

Gebruik de bijgeleverde HDMI-kabel om het systeem op een tv aan te sluiten.

Een Ultra High Speed HDMI-kabel geschikt voor 48 Gbps ondersteunt alle video-indelingen die door het luidsprekersysteem worden ondersteund.

Een Premium High Speed HDMI-kabel met ethernet geschikt voor 18 Gbps ondersteunt video-indelingen tot 4K 60 Hz 4:4:4, 4:2:2 enz.

### Over 3D-signalen

De volgende video-indeling is compatibel met een 3D-signaal in de indeling Side-by-Side (Half).

- 1080i 50/60 Hz

De volgende video-indelingen zijn compatibel met een 3D-signaal in de indelingen Frame Packing en Over-Under (Top-and-Bottom).

- 1080p 24 Hz
- 720p 50/60 Hz

### Over de HDMI-aansluiting

De HDMI-aansluiting op het luidsprekersysteem biedt ondersteuning voor videosignalen tot 4K 120p/8K, HDR (High Dynamic Range)(\*1), VRR(\*2), ALLM(\*3), SBTM(\*4), HDCP2.3(\*5) en een breed kleurenspectrum conform de ITU-R BT.2020-standaard(\*6).

#### Hint

- Wanneer de lage-latentiemodus door de ALLM-functie is ingeschakeld, zullen bepaalde soorten geluidsverwerking niet worden uitgevoerd om vertraging van het geluid te beperken.

- \*1 HDR is een videostandaard die levendige beelden oplevert en waarmee een breder spectrum van helderheidsniveaus (licht en donker) kan worden weergegeven. Het luidsprekersysteem biedt ondersteuning voor HDR10, HLG (Hybrid Log-Gamma) en Dolby Vision.
- \*2 VRR (Variable Refresh Rate) is een methode voor beeldoverbrenging waarbij haperingen in de beelden worden beperkt en deze vlot worden weergegeven door de vernieuwingsfrequentie van het scherm aan te passen zodat deze overeenstemt met de framesnelheid bij videogames enz.
- \*3 ALLM (Auto Low Latency Mode) is een functie die automatisch naar lage-latentiemodus schakelt zodra videogames enz. worden uitgevoerd.
- \*4 SBTM (Source-Based Tone Mapping) is een functie waarmee een AV-apparaat HDR-beelden kan genereren en weergeven die voor de kenmerken van een tv zijn geoptimaliseerd.
- \*5 HDCP2.3 is een kopieerbeveiligingstechnologie waarmee content zoals 4K- en 8K-videocontent wordt beschermd.
- \*6 BT.2020 is een standaard voor een breed kleurenspectrum die voor Super Hi-Vision-tv's werd ontwikkeld.

TP1001548790

5-056-360-91(1) Copyright 2024 Sony Corporation

Sound Bar

BRAVIA Theatre Bar 9/BRAVIA Theatre Bar 8

## Handelsmerken

---

Apple, AirPlay, iPad, iPhone, iPod touch en Siri zijn merken van Apple Inc., geregistreerd in de VS en andere landen en regio's.

Spotify en de Spotify-logo's zijn geregistreerde merken van Spotify AB.\* \* De dienst Spotify is misschien niet beschikbaar in bepaalde landen/regio's. Bezoek [support.spotify.com](https://support.spotify.com) voor meer informatie.

Het BLUETOOTH®-woordmerk en de BLUETOOTH®-logo's zijn geregistreerde handelsmerken in eigendom van Bluetooth SIG, Inc. en elk gebruik van deze merken door Sony Group Corporation en haar dochterondernemingen gebeurt onder licentie.

Wi-Fi®, Wi-Fi Protected Access® en Wi-Fi Alliance® zijn geregistreerde handelsmerken van Wi-Fi Alliance. Wi-Fi CERTIFIED™, WPA™, WPA2™ en WPA3™ zijn merken van Wi-Fi Alliance.

De termen HDMI™, HDMI High-Definition Multimedia Interface, HDMI Trade dress en de HDMI logo's zijn handelsmerken of gedeponeerde handelsmerken van HDMI Licensing Administrator, Inc.

"BRAVIA" en "BRAVIA Sync" zijn geregistreerde merken of merken van Sony Group Corporation of diens dochterondernemingen.

"PlayStation" is een geregistreerd handelsmerk of een handelsmerk van Sony Interactive Entertainment Inc.

LDAC en het LDAC-logo zijn merken van Sony Group Corporation of diens dochterondernemingen.

Alle andere handelsmerken en gedeponeerde handelsmerken zijn handelsmerken of gedeponeerde handelsmerken van hun respectieve eigenaars. In deze handleiding worden de symbolen TM en © niet weergegeven.

**HDMI™**  
HIGH-DEFINITION MULTIMEDIA INTERFACE

TP1001325068



Sound Bar

BRAVIA Theatre Bar 9/BRAVIA Theatre Bar 8

## Licenties

---

Dit product bevat software die door Sony wordt gebruikt in het kader van een licentieovereenkomst met de eigenaar van het overeenstemmende auteursrecht. Wij worden door de eigenaar van het auteursrecht voor deze software verplicht de inhoud van deze overeenkomst vrij te geven aan onze klanten. Open de volgende URL en lees de inhoud van de licentie. <https://rd1.sony.net/help/ht/sl/24a/>

De software in dit product bevat door auteursrechten beschermde software die gelicentieerd is onder de GPL/LGPL en andere licenties waarvoor mogelijk toegang tot de broncode vereist is. Zoals vereist door de GPL/LGPL (en andere licenties), vindt u op de volgende URL een kopie van de relevante broncode terug. Zoals vereist door de GPL/LGPL, kunt u gedurende een periode van drie jaar na onze laatste levering van dit product van ons de broncode op een fysiek medium verkrijgen door op de volgende URL het formulier in te vullen. Deze aanbieding is geldig voor iedereen die deze informatie ontvangt.

<https://oss.sony.net/Products/Linux/>

Sony kan vragen in verband met de inhoud van deze broncode niet beantwoorden.

Gebruik van de badge "Works with Apple AirPlay" betekent dat een accessoire specifiek is ontworpen om te werken met de technologie die op de badge wordt genoemd en dat de ontwikkelaar officieel verklaart dat het aan de prestatienormen van Apple voldoet.

De Spotify-software is onderhevig aan licenties van derden. Je vindt deze hier:

<https://www.spotify.com/connect/third-party-licenses>.

Dolby, Dolby Vision, Dolby Atmos en het dubbele-D-symbool zijn geregistreerde handelsmerken van Dolby Laboratories Licensing Corporation. Geproduceerd onder licentie van Dolby Laboratories. Vertrouwelijke ongepubliceerde werken. Copyright © 2012–2021 Dolby Laboratories. Alle rechten voorbehouden.

Voor patenten van DTS, zie <http://patents.dts.com>. Geproduceerd onder licentie van DTS, Inc. of DTS Licensing Limited. DTS, DTS:X en het DTS:X-logo zijn geregistreerde merken of merken van DTS, Inc. in de Verenigde Staten en andere landen. © 2021 DTS, Inc. ALLE RECHTEN VOORBEHOUDEN.

Diensten die aangeboden worden door derden kunnen gewijzigd, opgeschort of beëindigd worden zonder voorafgaande kennisgeving. Sony draagt geen enkele verantwoordelijkheid voor dergelijke situaties.

TP1001325067

## Opmerkingen over het gebruik

---

### Voorzorgsmaatregelen

- Voordat u het luidsprekersysteem gebruikt, moet u controleren of de werkspanning overeenkomt met de plaatselijke netspanning. De werkspanning vindt u op het naamplaatje aan de onderkant van de Bar Speaker.
- Het bijgeleverde netsnoer is exclusief voor dit luidsprekersysteem ontworpen. Gebruik het niet voor andere apparaten.
- Trek het netsnoer uit het stopcontact wanneer het luidsprekersysteem langdurig niet wordt gebruikt. Wanneer u het netsnoer uit het stopcontact trekt, moet u dat altijd doen door aan de stekker te trekken. Trek nooit aan het snoer zelf.
- Het netsnoer mag alleen door bevoegde servicetechnici worden vervangen.

### Plaatsing

- Plaats het luidsprekersysteem niet in de buurt van warmtebronnen of op een locatie waar het is blootgesteld aan direct zonlicht, overmatige hoeveelheden stof of mechanische schokken. Deze omstandigheden kunnen tot storingen leiden.
- Wanneer u het luidsprekersysteem op een vloer plaatst die met speciale verf, boenwas, vet, oplosmiddel enz. is behandeld, kan dit leiden tot verkleuring van of vlekken op de vloer.
- De luidsprekers van het luidsprekersysteem zijn niet magnetisch afgeschermd. Leg geen magnetische kaarten op het luidsprekersysteem of in de buurt ervan.
- Plaats geen andere metalen voorwerpen dan een tv in de buurt van het luidsprekersysteem. Deze kunnen namelijk de werking van draadloze functies verstoren.
- Wanneer u het luidsprekersysteem met een tuner, tv of videorecorder gebruikt, kan het ruis of vervormde beelden veroorzaken. Installeer het luidsprekersysteem in dat geval uit de buurt van deze apparaten.
- Plaats het luidsprekersysteem niet in de buurt van voorwerpen die een sterk magnetisch veld produceren zoals magnetrons of grote luidsprekers.

### Het luidsprekersysteem onderhouden

- Verwijder stof en vuil op de stoffen delen met een zachte doek door lichte druk uit te oefenen.
  - Als u het stof met uw nagels afkrabt of te veel kracht uitoefent, kunnen de stoffen delen beschadigd raken.
  - Gebruik geen schoonmaakborstels enz., want deze kunnen afhankelijk van het materiaal de stoffen delen beschadigen.
  - Als de stoffen delen erg vuil zijn, kunt u ze schoonmaken met een zachte doek die licht bevochtigd is met een neutraal reinigingsmiddel en vervolgens afvegen met een zachte, droge doek. Het gebruik van niet-neutrale detergents of reinigingsmiddelen kan kleurvervaging of schade aan de stof veroorzaken.
- Reinig de behuizing met een zachte doek die licht bevochtigd is met een neutraal reinigingsmiddel. Gebruik hiervoor geen schuursponsjes, schuurmiddelen of oplosmiddelen zoals alcohol of benzine.

### Over BLUETOOTH-communicatie

- Draadloze BLUETOOTH-technologie is een draadloze technologie met een kort bereik waarmee communicatie mogelijk is tussen digitale apparaten zoals smartphones en computers. Het maximale communicatiebereik kan variëren naargelang de aanwezigheid van obstakels (mensen, metalen voorwerpen, muren enz.) of de elektromagnetische omgeving.
- Microgolven die door een BLUETOOTH-apparaat worden gegenereerd, kunnen de werking van elektronische medische apparatuur beïnvloeden. Schakel het luidsprekersysteem en andere BLUETOOTH-apparaten op de volgende locaties uit, want ze kunnen ongevallen veroorzaken:

- In ziekenhuizen, in de buurt van zitplaatsen voor mindervaliden op treinen, op locaties waar ontvlambaar gas aanwezig is, in de buurt van automatische deuren of in de buurt van brandalarmen.
- Het luidsprekersysteem ondersteunt beveiligingsfuncties die voldoen aan de BLUETOOTH-veiligheidsstandaard tijdens communicatie via draadloze BLUETOOTH-technologie. Afhankelijk van de geconfigureerde instellingen en andere factoren is deze beveiliging echter mogelijk onvoldoende. Wees voorzichtig wanneer u BLUETOOTH-communicatie gebruikt.
- Sony aanvaardt geen verantwoordelijkheid voor eventuele schade of verlies als gevolg van datalekken die zich tijdens BLUETOOTH-communicatie voordoen.
- Er wordt geen garantie verleend dat de BLUETOOTH-verbinding met alle BLUETOOTH-apparaten zal werken.
  - BLUETOOTH-apparaten die met het luidsprekersysteem zijn verbonden, moeten voldoen aan de BLUETOOTH-standaard voorgeschreven door Bluetooth SIG, Inc. en moeten als conform gecertificeerd zijn.
  - Zelfs wanneer een verbonden apparaat aan de bovenstaande BLUETOOTH-standaard voldoet, is het afhankelijk van de kenmerken en specificaties van het apparaat mogelijk dat het geen verbinding kan maken of dat de bediening, weergave of werking ervan verschilt.
- Afhankelijk van het BLUETOOTH-apparaat dat met het luidsprekersysteem is verbonden, de communicatieomgeving of de omgevingsomstandigheden kan er ruis optreden of kan de audio worden onderbroken.
- Afhankelijk van het verbonden apparaat kan het even duren voordat de communicatie start.

## Andere opmerkingen

- De temperatuur van het luidsprekersysteem kan tijdens het gebruik toenemen. Dit is geen storing.
- Als de ventilatieopeningen op het luidsprekersysteem zijn geblokkeerd, zal de temperatuur in het luidsprekersysteem sterk toenemen. Dit kan tot storingen leiden. Zorg ervoor dat de ventilatieopeningen nooit geblokkeerd zijn.
- Als water of een vreemd voorwerp in het luidsprekersysteem terechtkomt, moet u het luidsprekersysteem van het stopcontact loskoppelen en het door bevoegd personeel laten controleren alvorens het verder te gebruiken.
- Wanneer u het luidsprekersysteem met het internet verbindt, moet u verbinding maken via een router(\*) met geschikte beveiligingsinstellingen.

Bij een probleem met de beveiliging kan het luidsprekersysteem te maken krijgen met aanvallen via het internet door malware (kwaadaardige software) enz. Uw informatie en digitale gegevens kunnen worden blootgesteld aan dreigingen zoals extractie en vervalsing. Het luidsprekersysteem kan zonder uw medeweten ook andere netwerkdiensten schade toebrengen.

\* Een router is een apparaat dat het internet verbindt met een lokaal netwerk.

Er bestaan verschillende types routers:

- Bedrade router
- ADSL-modem met routerfunctie
- Optical Network Unit (ONU) met routerfunctie
- Wifitoegangspunt met routerfunctie (draadloos-LAN-router)
- Stopcontact met netwerklijn(\*\*)

\*\* Als u niet zeker weet of een stopcontact met een netwerklijn een routerfunctie heeft, neem dan contact op met de beheerder van het wooncomplex of de internetprovider.

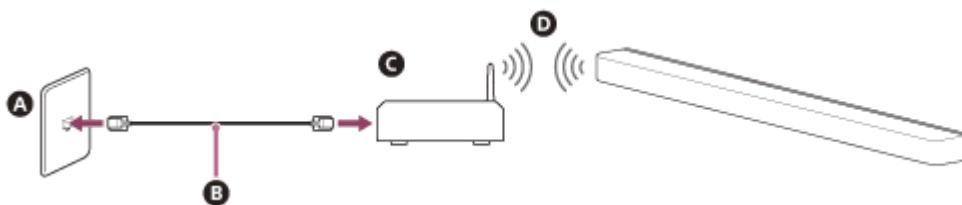

**A LAN-aansluiting in de wand**

**B LAN-kabel**

**C Router**

**D Draadloos LAN**

### Opmerking

- Controleer dat de router is ingeschakeld.
- Controleer de netwerkverbinding en netwerkinstellingen.
- Bij gebruik van een draadloos-LAN-router kan het communicatiebereik korter worden afhankelijk van de omgeving waarin deze wordt gebruikt (inclusief het materiaal van de wand), de ontvangsomstandigheden van de radiogolven of obstakels

tussen het luidsprekersysteem en de draadloos-LAN-router. Plaats het luidsprekersysteem en de draadloos-LAN-router dichterbij elkaar.

- Apparaten die van een frequentieband van 2,4 GHz gebruikmaken (bv. magnetrons, BLUETOOTH-apparaten of digitale draadloze apparaten), kunnen de communicatie onderbreken. Plaats het luidsprekersysteem verder weg van deze apparaten of schakel ze uit.
  - Een draadloos-LAN-verbinding kan onstabiel worden afhankelijk van de gebruiksomgeving, met name wanneer de BLUETOOTH-functie op het luidsprekersysteem wordt gebruikt. Probeer de gebruiksomgeving van uw draadloos LAN te verbeteren.
- Met alle vragen over of eventuele problemen met dit luidsprekersysteem kunt u terecht bij de dichtstbijzijnde Sony-handelaar.

TP1001325066

5-056-360-91(1) Copyright 2024 Sony Corporation

Sound Bar

BRAVIA Theatre Bar 9/BRAVIA Theatre Bar 8

## Website voor klantenondersteuning

---

Breng in de volgende situaties een bezoek aan de website voor klantenondersteuning van uw land of regio.

- Wanneer u een vraag hebt over het luidsprekersysteem.
- Wanneer u een probleem hebt met het luidsprekersysteem.
- Wanneer u informatie wilt over compatibele producten.

### Voor klanten in de VS, Canada en Latijns-Amerika:

<https://www.sony.com/am/support>

### Voor klanten in Europa:

<https://www.sony.eu/support/>

### Voor klanten op het Chinese vasteland:

<https://service.sony.com.cn/>

### Voor klanten in Azië, de Stille Oceaan, Oceanië, het Midden-Oosten en Afrika:

<https://www.sony-asia.com/support>

TP1001325065