

Sound Bar

BRAVIA Theatre Bar 9/BRAVIA Theatre Bar 8



Modell: YY2083C/ YY2082C

I Hjelpeveiledning brukes BRAVIA Theatre Bar 9 bilder og illustrasjoner til illustrasjon med mindre annet er oppgitt.

Installer applikasjonen på smarttelefonen og følg anvisningene i applikasjonen for å konfigurere høyttaleranlegget

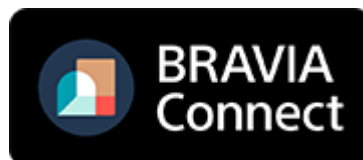

For å bruke høyttaleranlegget med alle tilgjengelige funksjoner og forbedrede ytelser, oppdaterer du programvaren til høyttaleranlegget og "Sony | BRAVIA Connect"-appen til de nyeste versjonene.

HT-A9000/HT-A8000

Bruksanvisning / deler og kontroller

[Om appen som kreves for å bruke høyttaleranlegget](#)

[Enheter som er koblet til høyttaleranlegget](#)

[Om beskrivelse i Hjelpeveiledning](#)

Deler og kontroller

[Plankehøytaler](#)

[Om indikatorene](#)

[Inkludert fjernkontroll](#)

[Fjernkontrollskjermen i appen](#)

Innledende oppsett

[Sjekke innholdet i esken](#)

Installere høytaleranlegget

[Installere plankehøytaleren på et TV-stativ og hyller](#)

[Montere plankehøytaleren på en vegg](#)

[Bruke plankehøytaleren med de ekstra høytalerne](#)

[Når de ekstra SA-RS5 bakre høytalerne brukes](#)

[Koble til en TV](#)

[Hvis TV-en din har S-CENTER SPEAKER IN-kontakten](#)

[Koble til en AV-enhet](#)

[Koble til en stikkontakt](#)

[Utføre innledende oppsett med "Sony | BRAVIA Connect"-appen](#)

Lytte til musikk/lyd

[Lytte til lyd fra TV-en](#)

[Spille av den tilkoblede AV-enheten](#)

[Justere lyd kvalitet](#)

Lytte til musikk/lyd med BLUETOOTH®-funksjonen

[Lytte til musikk ved å pare en BLUETOOTH-enhet som kobles til for første gang](#)

[Lytte til musikk fra den pærede BLUETOOTH-enheten](#)

[Slå på eller av den trådløse funksjonen](#)

Bruke 360 Reality Audio

[Om 360 Reality Audio](#)

[Spille av 360 Reality Audio-innhold fra den tilkoblede AV-enheten](#)

Lytte til musikk på et nettverk

[Bruke Spotify.](#)

[Bruke AirPlay](#)

Bruke høyttaleranlegget ved sammenkobling med en TV

[Betjene høyttaleranlegget ved sammenkobling med en TV \(Kontroll for HDMI-funksjon\)](#)

[Betjene høyttaleranlegget ved sammenkobling med en TV som er kompatibel med "BRAVIA Sync"-funksjonen](#)

Endre innstillingene med appen

[\[Innstillinger for tilkobling av trådløs høyttaler\]](#)

[\[Lydinnstillinger\]](#)

[\[HDMI-innstillinger\]](#)

[\[Bluetooth-innstillinger\]](#)

[\[Systeminnstillinger\]](#)

[\[Nettverksinnstillinger\]](#)

[\[Enkelt oppsett\]](#)

[\[Programvareoppdatering\]](#)

[Spare strøm i standbymodus](#)

Feilsøking

[Feilsøking](#)

[Tilbakestille høyttaleranlegget](#)

Ekstra informasjon

[Spesifikasjoner](#)

[Støttede lydformater](#)

[Støttede HDMI-videoformater](#)

[Varemerker](#)

[Lisenser](#)

[Merknader om bruk](#)

[Kundestøtteside](#)

Sound Bar

BRAVIA Theatre Bar 9/BRAVIA Theatre Bar 8

Om appen som kreves for å bruke høyttaleranlegget

Bruk en smarttelefon med "Sony | BRAVIA Connect"-appen installert til å utføre innledende oppsett samt konfigurere innstillingene på høyttaleranlegget.

Installer "Sony | BRAVIA Connect"-appen på smarttelefonen.



En Internett-tilkobling kreves for å bruke høyttaleranlegget.

Koble smarttelefonen som appen er installert på til det samme nettverket som høyttaleranlegget for å bruke høyttaleranlegget.

Appen lar deg utføre følgende operasjoner og konfigurering.

- Innledende oppsett av høyttaleranlegget, inkludert nettverkstilkobling, optimalisering av surroundlyd osv.
- Operasjoner som volumjustering, valg av inngang osv.
- Endre innstillingene til høyttaleranlegget til ønskede innstillinger
- Koble til ekstra bakre høyttalere og/eller subwoofer og utfør innledende oppsett
- Sjekk gjenværende kapasitet for det innebygde oppladbare batteriet til de ekstra bakre høyttalerne
- Oppdatere programvaren til høyttaleranlegget til siste versjon
- Kontrollere støtteinformasjonen og informasjon om nyeste oppdatering

Den inkluderte fjernkontrollen kan kun brukes til å utføre operasjoner og endre innstillinger som ofte brukes når du viser innhold.

Merknad

- En konto og innloggingsinformasjon er nødvendig for å bruke appen.
- Hvis du ikke bruker appen eller høyttaleranlegget på mer enn 30 dager, kan det hende at du må registrere høyttaleranlegget på nytt i appen.

Beslektet emne

- [Inkludert fjernkontroll](#)
- [Fjernkontrollskjermen i appen](#)

TP1001325741

Sound Bar

BRAVIA Theatre Bar 9/BRAVIA Theatre Bar 8

Enheter som er koblet til høyttaleranlegget

Høyttaleranlegget støtter objektbaserte lydformater som Dolby Atmos og DTS:X.

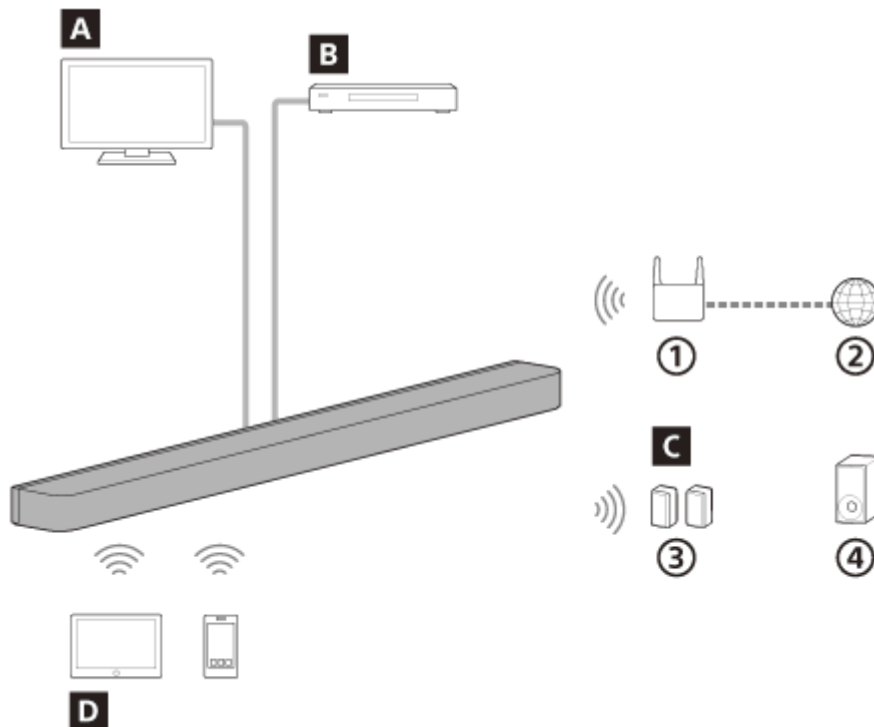

- ① Trådløs LAN-ruter
- ② Internett
- ③ Bakre høyttalere
- ④ Subwoofer

A TV

Høyttaleranlegget kan brukes til å spille av TV-lyd ved å koble sammen høyttaleranlegget og TV-en som er kompatibel med eARC eller ARC med en HDMI-kabel.

[Lytt til lyd fra TV-en](#)

B AV-enhet (Blu-ray Disc™-spiller, set-top boks, kabelboks, parabolboks, spillkonsoll, osv.)

Høyttaleranlegget kan brukes til å spille av lyd fra en AV-enhet ved å koble sammen høyttaleranlegget og AV-enheten med en HDMI-kabel.

Høyttaleranlegget kan også spille av lyd fra en AV-enhet som er koblet til TV-en.

[Spille av den tilkoblede AV-enheten](#)

C Ekstra høyttalere

Ved å bruke appen, kan ekstra bakre høyttalere og subwoofere kobles til høyttaleranlegget og konfigureres.

Se støttede ekstra bakre høyttalere og subwoofere på Sony-websidene.

D Mobil enhet

Høyttaleranlegget kan brukes til å spille av lyd fra en mobilenhet ved å koble sammen høyttaleranlegget og mobilenheten med BLUETOOTH-funksjonen.

Høyttaleranlegget kan også brukes til å strøme musikk ved å koble en mobilenhet til det samme nettverket som høyttaleranlegget.

[Lytt til musikk ved å pare en BLUETOOTH-enhet som kobles til for første gang](#)

Sound Bar

BRAVIA Theatre Bar 9/BRAVIA Theatre Bar 8

Om beskrivelse i Hjelpeveiledning

Om beskrivelse av operasjoner

Denne Hjelpeveiledning forklarer operasjoner basert på følgende antakelser.

- Både høyttaleranlegget og "Sony | BRAVIA Connect"-appen har den nyeste versjonen av programvaren.
- Høyttaleranlegget er koblet til en TV som er kompatibel med eARC eller ARC med en HDMI-kabel, og Kontroll for HDMI-funksjonene til høyttaleranlegget og TV-en er aktivert.
- Oppsett av høyttaleranlegget og TV-en(*) er fullført på følgende "Sony | BRAVIA Connect"-appskjerm.
 - * Hvis du bruker en appkompatibel BRAVIA, kan både høyttaleranlegget og BRAVIA kontrolleres med fjernkontrollskjermen i appen. Hvis du bruker en annen TV, kan kun høyttaleranlegget kontrolleres med fjernkontrollskjermen i appen.

Om illustrasjonen til høyttaleranlegget og meldingen som vises på appen

- BRAVIA Theatre Bar 9-bilder og illustrasjoner brukes med mindre annet er indikert av modellnavnet.
- Bokstavene i [] (klammer) indikerer meldingen som vises på "Sony | BRAVIA Connect"-appskjermen.

TP1001549042

Plankehøytaler

Front

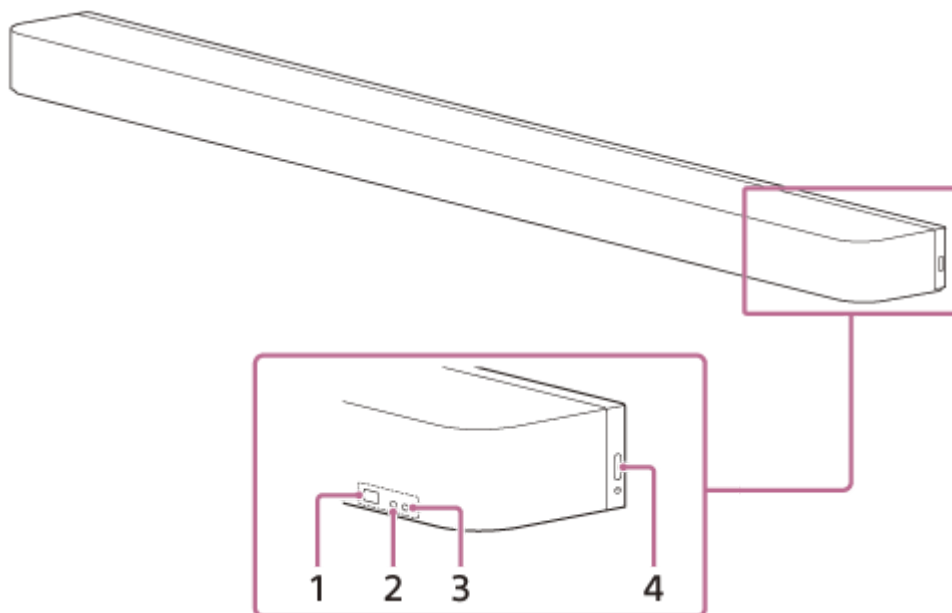

1. Fjernkontrollsensor

Sikt fjernkontrollen mot fjernkontrollsensoren på plankehøytaleren for å betjene høytaleranlegget.

2. Delstatusindikator (hvit)

Indikerer høytaleranleggets status ved å lyse eller blinke hvitt.

3. Hovedstatusindikator (farget)

Indikerer høytaleranleggets status ved å lyse eller blinke i fem farger (hvit/lyseblå/blå/grønn/rød).

4. (Av/på)

Slår på høytaleranlegget. Hvis du trykker på denne knappen mens høytaleranlegget er slått på, settes høytaleranlegget i standbymodus.

Trykk og hold i mer enn 10 sekunder for å tilbakestille høytaleranlegget.

Bak

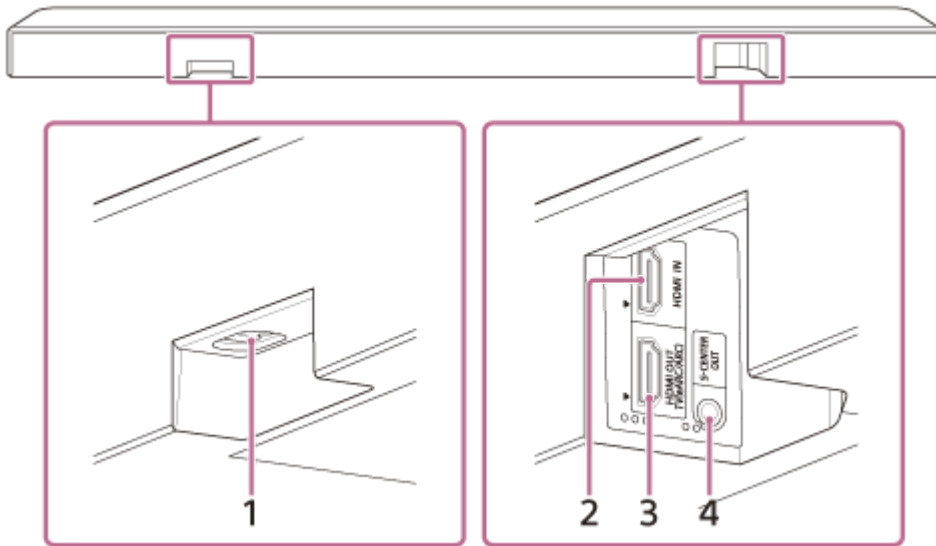

1. AC-inntak

2. HDMI IN-kontakt

3. HDMI OUT (TV (eARC/ARC))-kontakt

Bruk en HDMI-kabel til å koble til en TV som har en HDMI-inngangskontakt. Høytaleranlegget er kompatibelt med eARC og ARC. ARC er en funksjon som sender TV-lyd fra HDMI-kontakten på TV-en til en AV-enhet, som høytaleranlegget, via en HDMI-kabel. eARC er en avansert versjon av ARC som gjør det mulig å overføre objektbasert lyd og flerkanals LPCM-innhold som ikke kan overføres med ARC.

4. S-CENTER OUT-kontakt

Mater ut den midtre delen av høytaleranleggets lyd fra en TV hvis høytaleranlegget er koblet til TV-en med S-CENTER SPEAKER IN-kontakten.

Hint

- Det er to følbare prikker på en størrelse på omtrent 1 mm ved siden av S-CENTER OUT-kontakten. Det er tre følbare prikker på en størrelse på omtrent 1 mm ved siden av HDMI OUT (TV (eARC/ARC))-kontakten. Bruk dem som en veiledning under tilkobling.

Bunn

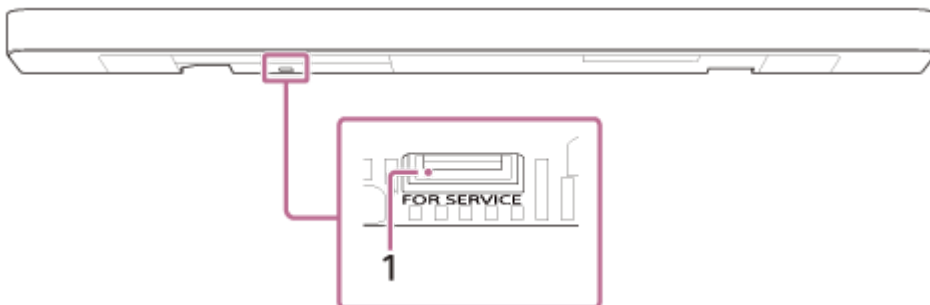

1. FOR SERVICE-port

Beslektet emne

- [Om indikatorene](#)
- [Koble til en TV](#)
- [Hvis TV-en din har S-CENTER SPEAKER IN-kontakten](#)
- [Koble til en AV-enhet](#)

- [Koble til en stikkontakt](#)
- [Tilbakestille høyttaleranlegget](#)

TP1001325742

5-056-362-41(1) Copyright 2024 Sony Corporation

Sound Bar
BRAVIA Theatre Bar 9/BRAVIA Theatre Bar 8

Om indikatorene

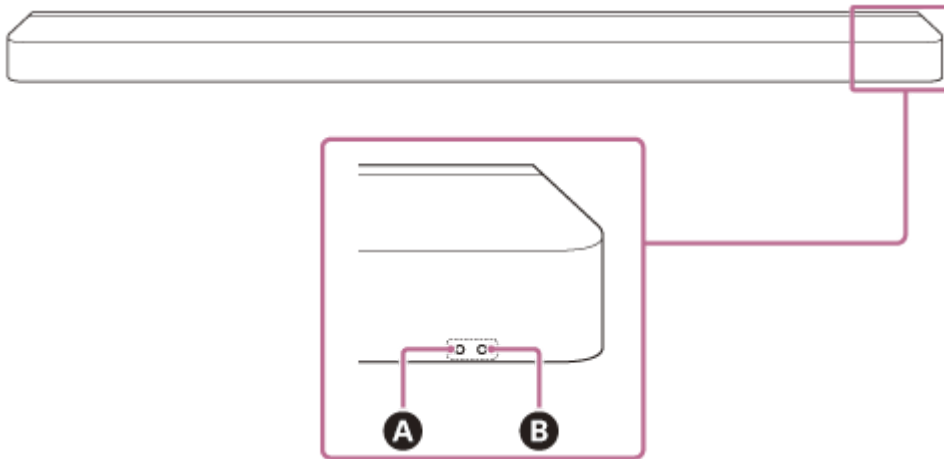

Det er to indikatorer som indikerer statusen til plankehøytaleren.
Delstatusindikator (hvit) er på venstre side, og hovedstatusindikator (farget) er på høyre side.



- A** Delstatusindikator (hvit)
- B** Hovedstatusindikator (farget)

Slå på/av













B Hovedstatusindikator

- (Slukket)
Høytaleranlegget er slått av.
-   (Blinker sakte hvitt)
Strøm på/av behandles.





Lydingang/demping

B Hovedstatusindikator

-  (Tennes hvitt)
TV (eARC/ARC)-inngang er valgt.
-  (Tennes grønt)
HDMI-inngang er valgt.
-  (Tennes blått)
BLUETOOTH-inngang er valgt.
En BLUETOOTH-enhet er koblet til høytaleranlegget.
-  ·   ·  (Blinker blått to ganger gjentatte ganger)
Høytaleranlegget er i BLUETOOTH-paringsstandbystatus.
-   (Blinker blått)
Tilkoblingen med BLUETOOTH-enheten pågår.
-  (Tennes lyseblått)
Nettverkstjenesteinngang er valgt.









-   (Blinker to ganger hvitt)
Bytte til TV (eARC/ARC)-inngang pågår.
-   (Blinker to ganger grønt)
Bytte til HDMI-inngang pågår.
-   (Blinker to ganger blått)
Bytte til BLUETOOTH-inngang pågår.
-   (Blinker to ganger lyseblått)
Bytte til Spotify-inngang pågår.
-     (Blinker sakte hvitt/blått vekselvis)
Høytaleranlegget settes opp. Lydavspilling er ikke tilgjengelig.

A Delstatusindikator

-   (Blinker sakte hvitt)
Innledende oppsett er ikke fullført på appen, eller høytaleranlegget er ikke koblet til et nettverk.
-   (Blinker hvert 4. sekund hvitt)
Høytaleranlegget er dempet.

























Tilbakemelding om oppsett/drift

A Delstatusindikator

-  (Tennes én gang hvitt i en lengre periode)
Innstillingen slås på.
-  ·  (Blinker to ganger hvitt)
Innstillingen slås av.
-  (Tennes én gang kort hvitt)
Volumet går opp og ned.
-  (Blinker én gang hvitt i en lengre periode)
En operasjon ble utført hvor en knapp på fjernkontrollen ble trykt i lang tid.
-    (Blinker tre ganger i hvitt)
Operasjon er ugyldig. For eksempel innstilling kan ikke endres, volum er ved øvre eller nedre grense osv.

Spesielle forhold

B Hovedstatusindikator

-  ·  ·  ·  ·  ·  ·  ·  ·  ·  ·  ·  ·  ·  ·  ·  ·  ·  (Blinker raskt blått)
Høytaleranlegget registreres på appen.
-     (Blinker hvitt/blått vekselvis)
Programvareoppdatering/initialisering osv. pågår.
-   (Blinker rødt)
Noe unormalt eller en feil har blitt oppdaget. Følg trinnene i "[Feilsøking](#)".

Beslektet emne

- [Feilsøking](#)

Inkludert fjernkontroll

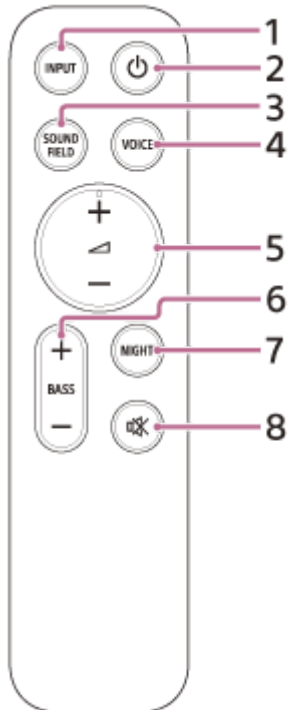

1. INPUT (Inngang)

Brukes til å velge inngang for avspilling på høyttaleranlegget. Inngangen endres hver gang du trykker på denne knappen.

2. (Av/på)

Bytter mellom strøm på og standby på høyttaleranlegget.

3. SOUND FIELD (Lydfelt)

Slår på/av surroundlydeffekten på høyttaleranlegget.

4. VOICE (Talemodus)

Slår på/av talemodus på høyttaleranlegget.

Når en Sony TV kompatibel med linkefunksjonen til høyttaleranlegget er tilkoblet, slås talezoom på/av i stedet for talemodusen ved å velge TV-inngang på høyttaleranlegget.

5. (Volum) +(*)/-

Brukes til å justere volumet til høyttaleranlegget.

6. BASS (Bassnivå) +/-

Brukes til å justere volumet til basslyden eller den valgfrie subwooferen.

7. NIGHT (Nattmodus)

Slår på/av nattmodus på høyttaleranlegget.

8. (Demping)

Slår av lyden på høyttaleranlegget midlertidig.

*  (Volum) + har en følbart prikk. Bruk som en veiledning under operasjon.

Om utskifting av batteriene i den inkluderte fjernkontrollen

Erstatt de to batteriene med nye batterier hvis høyttaleranlegget ikke reagerer på betjening med den inkluderte fjernkontrollen.

Bruk R03- eller LR03-batterier (størrelse AAA) når batteriene skiftes.

For å fjerne batteridekslet, skyver du det av mens du presser trekantmerket på baksiden av fjernkontrollen.

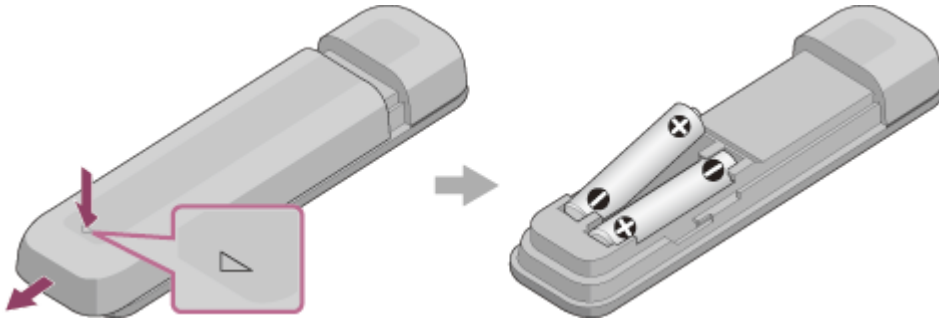

Hvis fjernkontrollen ikke fungerer som den skal

- Sikt fjernkontrollen mot fjernkontrollsensoren på plankehøyttaleren.
- Fjern eventuelle hindringer mellom fjernkontrollen og plankehøyttaleren.
- Sjekk at + og - på batteriet er i riktig retning.
- Erstatt begge batteriene i fjernkontrollen med nye batterier hvis de er gamle.
- Kontroller at du trykker på riktig knapp på fjernkontrollen.

Beslektet emne

- [Justere lyd kvalitet](#)
- [Bruke Spotify](#)

TP1001325743

Sound Bar

BRAVIA Theatre Bar 9/BRAVIA Theatre Bar 8

Fjernkontrollskjermen i appen

Det er to typer fjernkontrollskjermer i appen.

Fjernkontrollskjermen som kun kan betjene høyttaleranlegget

Denne skjermen vises når en TV som ikke er kompatibel med appen, er koblet til med HDMI-kabelen.

Fjernkontrollskjermen som kan betjene høyttaleranlegget og BRAVIA

Denne skjermen vises når en appkompatibel BRAVIA er koblet til med HDMI-kabelen.

Følgende elementer, som kan brukes til å betjene høyttaleranlegget, vises i [Fjernkontroll], [Bilde og lyd], [Utsignal for lyd] og [Innstillinger]. Hvis TV-en ikke er slått på, vises kun en fjernkontrollskjerm som kan betjene høyttaleranlegget.

Elementer på fjernkontrollskjermen i appen

- **[Gjenværende batterinivå]**(Ved tilkobling til de ekstra innebygde, oppladbare bakre høyttalerne)
Gjenværende ladenivå til det innebygde oppladbare batteriet til de ekstra bakre høyttalerne vises.
- **Avspillingsinformasjon/inngangsbytteområde**
Den valgte inngangen osv. vises i øvre del av skjermen. Følgende informasjon og operasjoner vises ved å trykke i dette området.
 - Metainformasjon om avspilling: Navn, artist, album, lengde osv. for sangen som spilles av.
 - Strømmeinformasjon: Inngangssignalfrekvens osv.
 - Lydformat: Lydformatet til inngangssignal (Dolby Atmos, DTS osv.), antall kanaler osv.
 - Navn på BLUETOOTH-enheten koblet til høyttaleranlegget
 - Avspillingskontroller for BLUETOOTH-enheten
 - Valg av inngang(*)
- * Når en TV kompatibel med appen kobles til høyttaleranlegget med en HDMI-kabel, kan TV-inngang også velges.
- **[ (Av/på)]**
Setter høyttaleranlegget i standbymodus hvis dette alternativet trykkes mens høyttaleranlegget er slått på.
- **[Nattmodus]**
Slår på/av nattmodus på høyttaleranlegget.
- **[Lydfelt]**
Slår på/av surroundlydeffekten på høyttaleranlegget.
- **[Talemodus]**
Slår på/av talemodus på høyttaleranlegget.
- **[Juster nivå på stemme]**
Denne funksjonen er aktivert når en Sony TV kompatibel med linkefunksjonen til høyttaleranlegget er tilkoblet. Når TV-inngangen er valgt på høyttaleranlegget, fungerer talezoom i stedet for talemodusen.
- **[Volum]**
Brukes til å justere volumet til høyttaleranlegget.
- **[Bakre nivå]**
Brukes til å justere de bakre høyttalernes volum.

- **[Bassnivå]**

Brukes til å justere volumet til basslyden eller den valgfrie subwooferen.

- **[Lyd]**

Når et dobbelt lydsignal (dobbelt mono) mates inn til høyttaleranlegget, kan lyden som du vil høre velges.

Merknad

- Dette høyttaleranlegget støtter dual-lydsvitsjing (dobbelt mono). Ved svitsjing av andre multipleks-kringkastinger enn dual audio, som stereo duplekslyd (dual stereo), svitsjes lydsignalet på enheten med en digital tuner, for eksempel en TV. Se flere detaljer i bruksanvisningen som er inkludert med enheten med en digital tuner.

- **[Visningsposisjon]**

Lydfeltet kan optimaliseres i forhold til seernes posisjon. Denne funksjonen kan ikke brukes hvis seernes posisjon ikke ble målt nøyaktig i det innledende oppsettet eller [Lydfeltoptimalisering](**).

** Viser når du trykker [Innstillinger] - [Lydinstillinger] - [Lydfeltoptimalisering] på fjernkontrollskjermen i appen.

- **[Innstillinger]**

Brukes til å konfigurere høyttaleranleggets innstillinger.

Merknad

- Kontroller Wi-Fi-forbindelsen mellom smarttelefonen og høyttaleranlegget hvis kontrollresponsen er dårlig.

Beslektet emne

- [Justere lyd kvalitet](#)

TP1001549043

Sound Bar

BRAVIA Theatre Bar 9/BRAVIA Theatre Bar 8

Sjekk innholdet i esken

Hvis noen av de inkluderte elementene mangler, kontakt nærmeste Sony-forhandler. Antallet i () indikerer antall inkluderte elementer.

Tilgjengeligheten og antall inkluderte elementer kan variere avhengig av land/region for kjøp. Se Referanseveiledning som følger med produktet for å bekrefte tilgjengeligheten og antall inkluderte elementer.

- Plankehøytaler (1)



- Fjernkontroll (1)



- Batterier (2)



- Kabel for modusen TV-senterhøytaler (1)



- HDMI-kabel (4K, 8K overføring støttet) (1)



- Strømledning (1)



- Føtter (2)



- Veggmonteringsbraketter (2)



- Skruer (2)



- VEGGMONTERINGSMAL (1)
- Dokumenter (1 sett)

Deler kun inkludert i noen land/regioner

- AC-adapter (1)

TP1001549041

5-056-362-41(1) Copyright 2024 Sony Corporation

Sound Bar

BRAVIA Theatre Bar 9/BRAVIA Theatre Bar 8

Installere plankehøytaleren på et TV-stativ og hyller

Installere plankehøytaleren i et åpent område foran TV-en slik at toppen på plankehøytaleren overlapper TV-en og ikke skjuler TV-skjermen eller fjernkontrollsensoren på TV-en.

Hvis plankehøytaleren kan installeres uten å forstyrre med TV-beina

Eksempel på installasjon med TV med to TV-bein på hver side

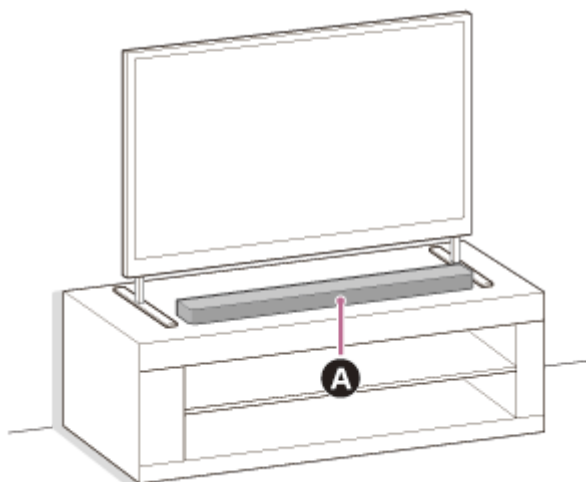

A Plankehøytaler

Eksempel på installasjon med en TV med brede TV-bein i midten

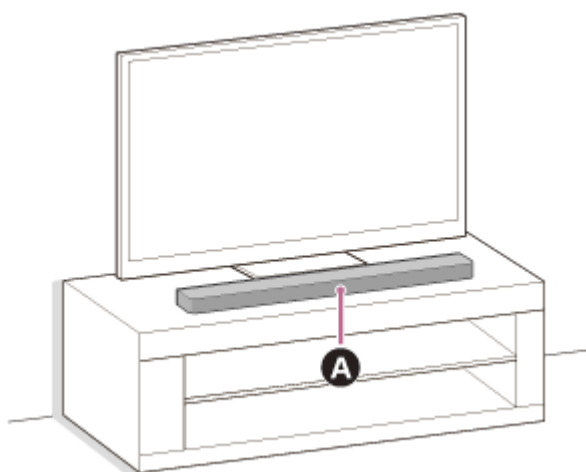

A Plankehøytaler

Hvis plankehøytaleren ikke kan installeres på grunn av forstyrrelse med TV-beina

Ved å feste den inkluderte foten til plankehøytaleren, kan plankehøytaleren heves over installasjonsoverflaten, og dermed unngå forstyrrelser med TV-beina.

Festing av foten forbedrer ikke lyd kvaliteten.

Hvis størrelsen på TV-bein korresponderer med følgende, kan høytaleranlegget installeres ved å feste foten.

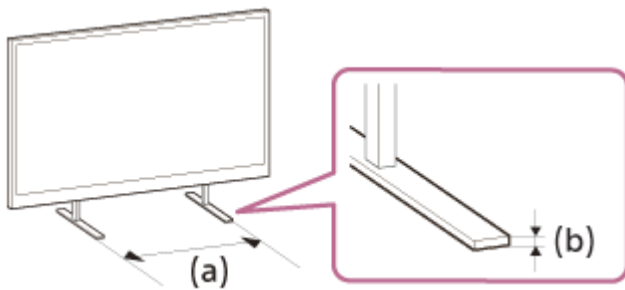

(a) Mellomrom mellom TV-bein: 800 mm eller mindre

(b) Høyde på TV-bein: 8,5 mm eller mindre

1. Gjør klar det som er nødvendig.

- Føtter (2) (inkludert)



- Skruer (2) (inkludert)



- Phillips-skrutrekker (ikke inkludert)

2. Feste foten til plankehøytaleren.

Installer foten i henhold til følgende prosedyre.

- Plasser plankehøytaleren med bunnen på plankehøytaleren vendt opp.
- Posisjoner foten ved å passe den fremspringende delen på innsiden av foten i hullet for den fremspringende delen av foten ved siden av skruenhullet på plankehøytaleren.
- Sikre foten med skruen.

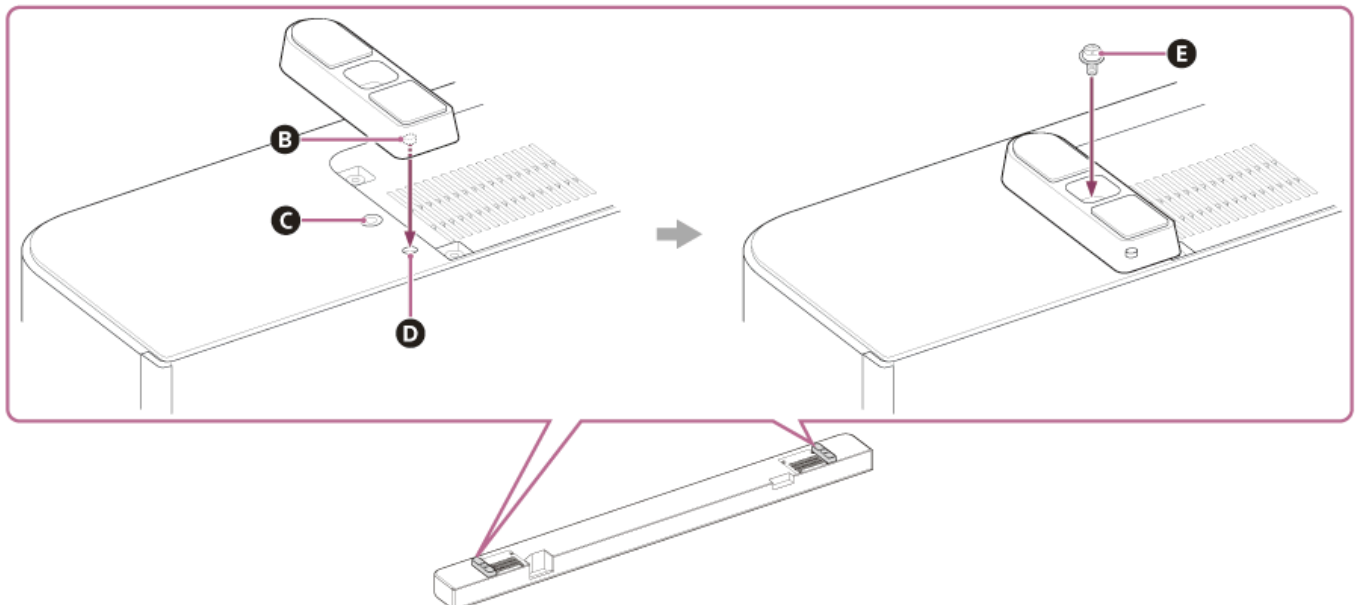

- B** Fremspringende del
- C** Skruenhull
- D** Hull for den fremspringende delen på foten
- E** Skruer (inkludert)

3. Installer plankehøytaleren.

Vær forsiktig så du ikke dekker fjernkontrollsensoren på TV-en med plankehøytaleren.

Etter installasjon, sjekk at TV-en kan slås på/av med TV-fjernkontrollen.

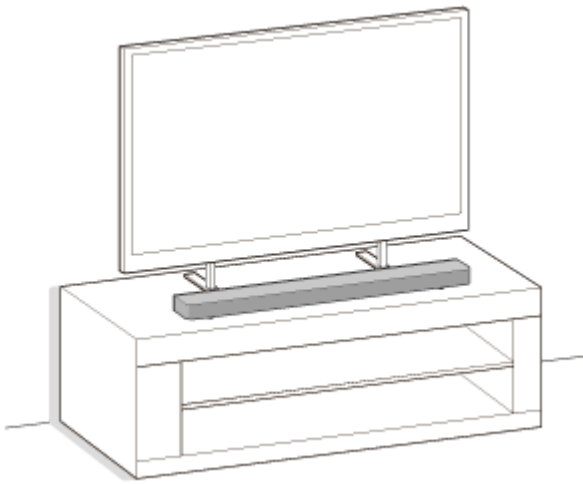

4. Utfør [Lydfeltoptimalisering](*) på appen i følgende tilfeller.

- Ved endring av posisjonen og installasjonsmetoden til høyttaleranlegget samt ekstra bakre høyttalere og subwoofer
- Ved endring av visningsmiljøet, som flytting av møbler
- Ved endring av posisjonen for daglig visning

* Viser når du trykker [Innstillinger] - [Lydinnsstillinger] - [Lydfeltoptimalisering] på fjernkontrollskjermen i appen.

Merknad

- Ikke plasser metallgjenstander rundt høyttaleranlegget. Trådløse funksjoner kan bli ustabile.
- Ikke dekk til toppen på plankehøyttaleren. Dette kan forstyrre lydutmating fra toppen av plankehøyttaleren.
- Det er ventilasjonshull på baksiden av plankehøyttaleren. Plasser plankehøyttaleren unna en TV eller en vegg ved en avstand på 10 mm eller mer.

TP1001549044

Sound Bar

BRAVIA Theatre Bar 9/BRAVIA Theatre Bar 8

Montere plankehøytaleren på en vegg

Monter plankehøytaleren under TV-en montert på veggen.

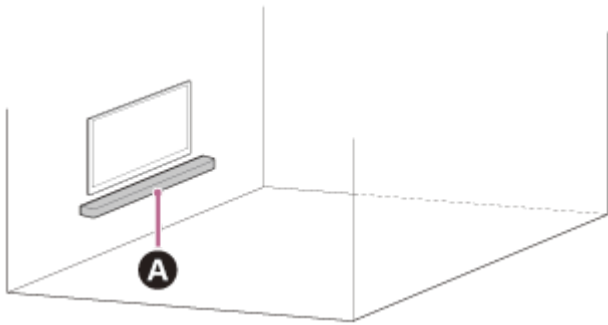

A Plankehøytaler

Merknad

- Husk å bruke inkluderte veggmonteringsbraketter ved montering av plankehøytaleren på en vegg. Ikke monter plankehøytaleren direkte på veggen. Det kan føre til at temperaturen inne i plankehøytaleren stiger betydelig, og det kan føre til skade på plankehøytaleren eller feil.
- Fest veggmonteringsbrakettene flatt mot den forsterkede veggen.
- Be en Sony-forhandler eller en autorisert montør utføre monteringen av plankehøytaleren med hensyn til sikkerheten.
- Sony skal ikke holdes ansvarlige for uhell eller skade forårsaket av feil installasjon, manglende installasjonsstyrke, misbruk eller naturkatastrofer.
- To eller flere personer kreves for å henge plankehøytaleren trygt.

1 Gjør klar to skruer (ikke inkludert) som passer hullene på veggmonteringsbraketten (inkludert).

Type og lengde skruer bør velges i henhold til veggen hvor de skal festes.

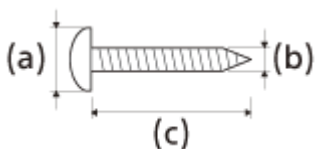

(a) 6 mm til 9,5 mm

(b) 4 mm

(c) Lengre enn 30 mm (ca.)

Referanse: Hull i veggmonteringsbraketten

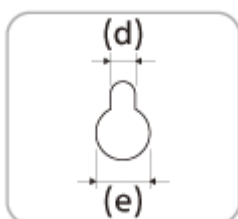

(d) 5,0 mm

(e) 10 mm

Merknad

- Gjør klar skruer (ikke inkludert) som er egnet for veggmaterialet og stabilitet. Skruene kan skade veggen, avhengig av veggmaterialet.

2 Mål dybde på den monterte TV-en (f) og finn ut nødvendig plass mellom bunnen på TV-en og toppen på plankehøytaleren (g).

Det kreves plass så TV-en ikke forstyrrer utmatingen av surroundlyd fra plankehøytaleren mot taket.

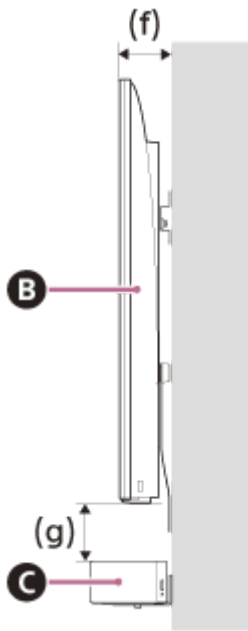

B TV

C Plankehøytaler

Dybde på den monterte TV-en (f)	Nødvendig plass mellom bunnen på TV-en og toppen på plankehøytaleren (g)
Kortere enn 85 mm	120 mm eller lengre
85 mm eller lengre	200 mm eller lengre

3 Juster den vertikale linjen over "↑ ① LINJE PÅ MIDTEN AV TV" trykt på VEGGMONTERINGSMAL (inkludert) med midten av bredden på TV-en.

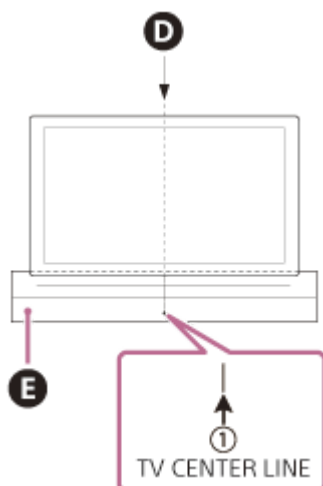

- D Midten av TV-en
- E VEGGMONTERINGSMAL

4 Juster " ← ② PLANKEHØYTTALERS ØVRE LINJE" trykt på VEGGMONTERINGSMAL med bunnen på den nødvendige plassen mellom bunnen på TV-en og toppen på plankehøytaleren (g) målt i trinn 2. Fest så VEGGMONTERINGSMAL på veggen med en kommersielt tilgjengelig teip e.l.

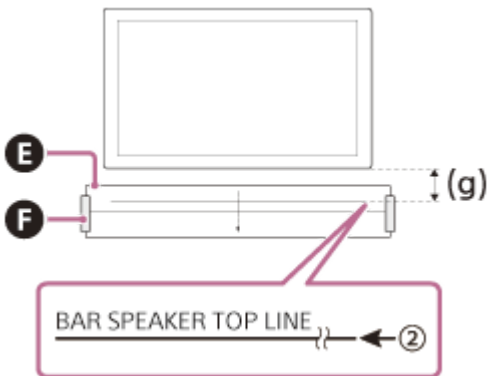

- E VEGGMONTERINGSMAL
- F Teip e.l.

Merknad

- Glatt ut VEGGMONTERINGSMAL helt når du klister den på veggen.

5 Fest skruene forberedt i trinn 1 godt i skruemerkene på " ← ③ SKRUELINJE" trykt på VEGGMONTERINGSMAL.

BRAVIA Theatre Bar 9

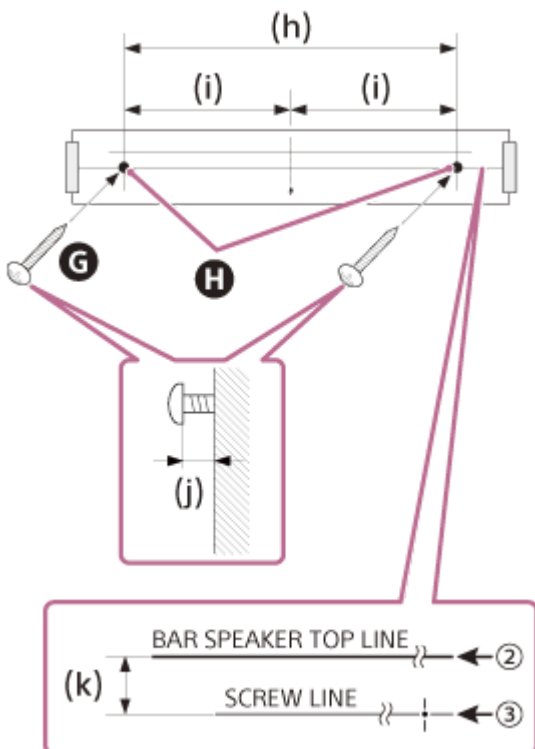

- G Skruer
- H Merker
- (h) 1 056 mm
- (i) 528 mm
- (j) 3,5 mm til 4,5 mm

(k) 30 mm

BRAVIA Theatre Bar 8

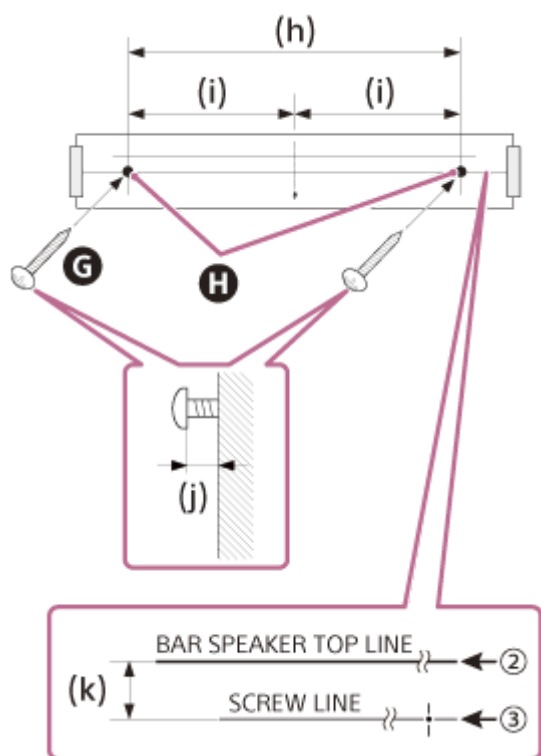

G Skruer

H Merker

(h) 876 mm

(i) 438 mm

(j) 3,5 mm til 4,5 mm

(k) 30 mm

Merknad

- Fest skruene godt i veggbjelken.

6 Fjern VEGGMONTERINGSMAL.

7 Heng veggmonteringsbrakettene (inkludert) på skruene, og fest skruene for å sikre veggmonteringsbrakettene på veggen.

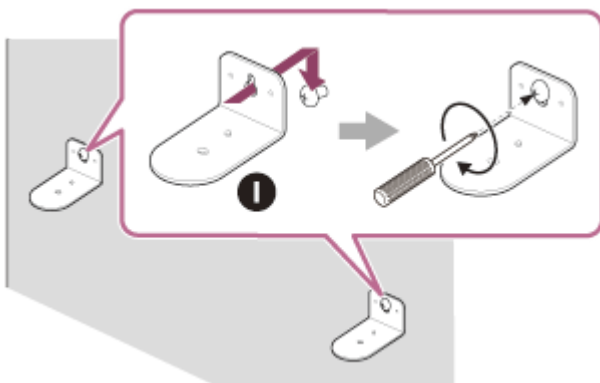

1 Veggmonteringsbrakett

8 Kobler kabler til plankehøytaleren.

1. Koble HDMI-kabelen (inkludert) til HDMI OUT (TV (eARC/ARC))-kontakten på plankehøytaleren.
2. Koble strømledningen (inkludert) til AC-inntak på plankehøytaleren.

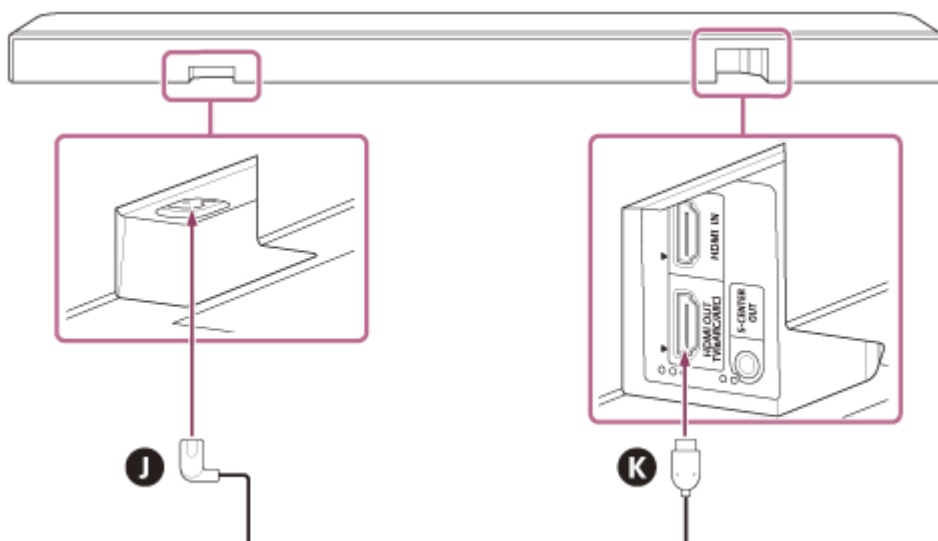

- J** Strømledning
- K** HDMI-kabel

9 Plasser plankehøytaleren på veggmonteringsbrakettene.

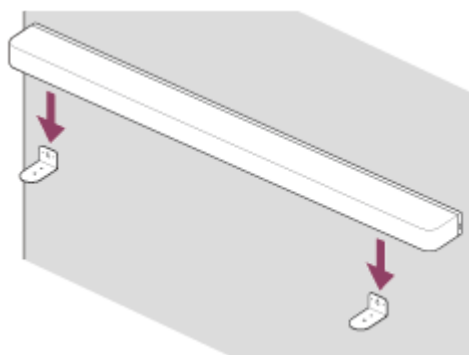

- 10 Sett posisjonene til skru hullene på bunnen av plankehøytaleren på linje med hullene på veggmonteringsbraketten, fest så plankehøytaleren til veggmonteringsbrakettene ved å feste skruene (inkludert) godt.

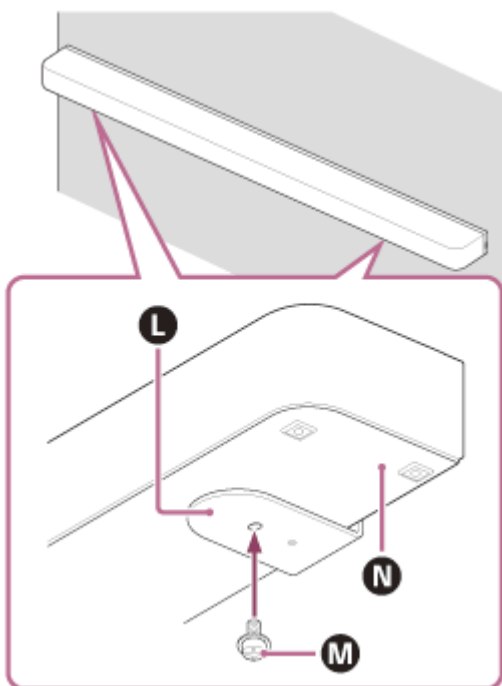

- L** Veggmonteringsbrakett
- M** Skruer
- N** Bunnene på plankehøytaleren

11 Koble HDMI-kabelen (inkludert) tilkoblet plankehøytaleren til eARC/ARC HDMI-inngangskontakten på TV-en.

12 Koble strømledningen koblet til plankehøytaleren til stikkontakten.

13 Utfør [Lydfeltoptimalisering](*) på appen i følgende tilfeller.

- Ved endring av posisjonen og installasjonsmetoden til høytaleranlegget samt ekstra bakre høyttalere og subwoofere
- Ved endring av visningsmiljøet, som flytting av møbler
- Ved endring av posisjonen for daglig visning

* Viser når du trykker [Innstillinger] - [Lyddinnstillinger] - [Lydfeltoptimalisering] på fjernkontrollskjermen i appen.

Montere de ekstra høyttalerne på en vegg

Se bruksanvisningen til de ekstra høyttalerne.

Beslektet emne

- [Koble til en TV](#)
- [Koble til en stikkontakt](#)

TP1001325746

Sound Bar

BRAVIA Theatre Bar 9/BRAVIA Theatre Bar 8

Bruke plankehøytaleren med de ekstra høytalerne

Installasjon

Installer de ekstra høytalerne med tanke på posisjonen hvor TV-en og plankehøytalerne er installert.

Eksempel på installasjon av plankehøytaleren på et TV-stativ og hyller

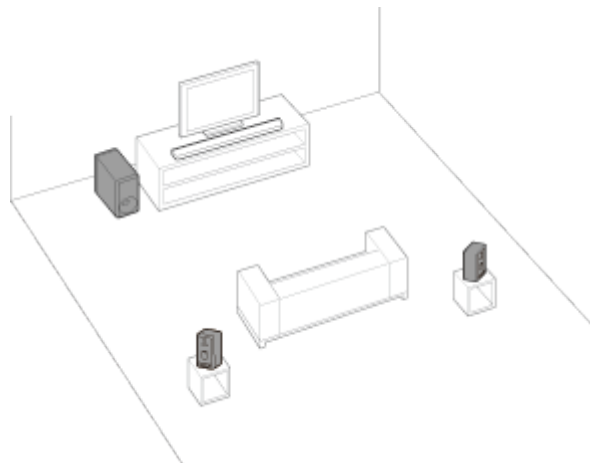

Eksempel på montering av plankehøytaleren på veggen

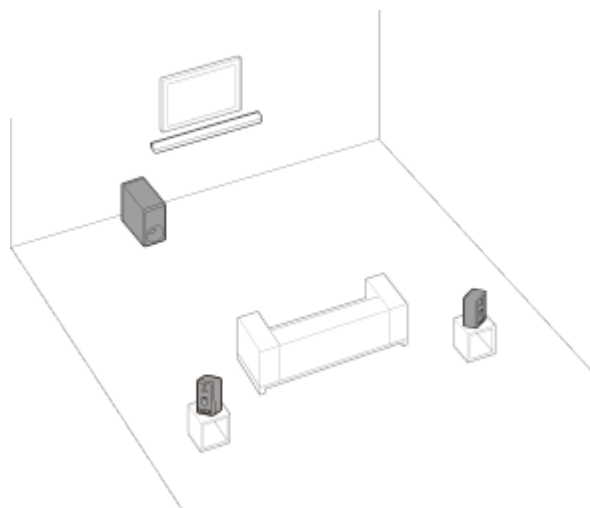

Sette opp

Hvis du ikke har startet oppsett av høytaleranlegget

Bruk appen til å starte oppsettet for høytaleranlegget og ekstra høytalere. Under oppsettet vil appen guide deg gjennom tilkobling av ekstra høytalere.

Hvis du allerede har fullført oppsettet av høytaleranlegget

Sett opp de ekstra høytalerne på fjernkontrollskjermen i appen.

Sjekk [Innstillinger] - [Innstillinger for tilkobling av trådløs høytaler] - [Tilkobling for trådløs høytaler] på fjernkontrollskjermen i appen.

Merknad

- Ingen lyd mates ut selv om oppsett av de ekstra høyttalerne fullføres i appen.
- En programvareoppdatering kan være nødvendig ved bruk av høyttaleranlegget med de ekstra høyttalerne. Utfør programvareoppdateringen mens høyttaleranlegget og de ekstra høyttalerne er koblet til en strømkilde.

Ved endring av installasjonsmetoden eller posisjonen til høyttaleranlegget eller ekstra høyttalere

Utfør [Lydfeltoptimalisering](*) på appen i følgende tilfeller.

- Endre posisjonen og installasjonsmetoden til høyttaleranlegget samt ekstra bakre høyttalere og subwoofer
- Ved endring av daglig visningsposisjon
- Ved endring av visningsmiljøet, som flytting av møbler

* Viser når du trykker [Innstillinger] - [Lydinnstillinger] - [Lydfeltoptimalisering] på fjernkontrollskjermen i appen.

Beslektet emne

- [Når de ekstra SA-RS5 bakre høyttalerne brukes](#)
- [\[Lydinnstillinger\]](#)

TP1001325747

Sound Bar

BRAVIA Theatre Bar 9/BRAVIA Theatre Bar 8

Når de ekstra SA-RS5 bakre høyttalerne brukes

Denne delen beskriver hvordan høyttaleranlegget brukes i kombinasjon med de ekstra SA-RS5 bakre høyttalerne.

Installasjon

Se bruksanvisningen inkludert med SA-RS5 til installasjon.

Koble SA-RS5 til høyttaleranlegget

Sett opp høyttaleranlegget ved å følge instruksjonene i "Sette opp" til "[Bruke plankehøyttaleren med de ekstra høyttalerne](#)".

SA-RS5 har et innebygd oppladbart batteri. Hvis SA-RS5 slås av mens batteristrøm brukes, kan tilkoblingen til høyttaleranlegget kobles fra. Trykk på strømknappen på SA-RS5 for å koble til høyttaleranlegget igjen og strømindikatoren på SA-RS5 tennes i grønt.

Endring av plasseringen eller visningsmiljøet til høyttaleranlegget eller SA-RS5

Utfør [Lydfeltoptimalisering](*) på "Sony | BRAVIA Connect"-appen i følgende tilfeller.

- Endre posisjonen og installasjonsmetoden til høyttaleranlegget samt ekstra bakre høyttalere og subwoofer
- Ved endring av daglig visningsposisjon
- Ved endring av visningsmiljøet, som flytting av møbler

* Viser når du trykker [Innstillinger] - [Lydinnstillinger] - [Lydfeltoptimalisering] på fjernkontrollskjermen i appen.

Endre posisjonen til SA-RS5 midlertidig

Trykk på OPTIMIZE-knappen ved endring av posisjonen til SA-RS5 midlertidig.

Trykk på OPTIMIZE-knappen for å enkelt korrigere posisjon for SA-RS5.

Når du er ferdig med den midlertidige posisjonen, returneres SA-RS5 til dens originale posisjon. Trykk på OPTIMIZE-knappen igjen. Når OPTIMIZE-knappen trykkes, med begge SA-RS5 slått på, trykk på OPTIMIZE-knappen på en av dem.

Eksempel på midlertidig endring av posisjonen til SA-RS5 bakre høyttalere

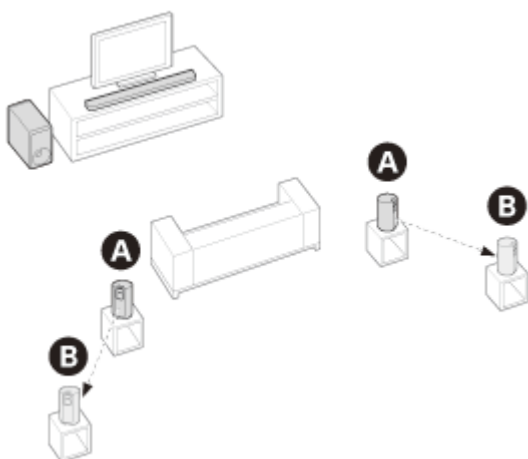

- A** Posisjon hvor SA-RS5 er vanligvis plassert
- B** Posisjon hvor SA-RS5 er midlertidig flyttet

Koble til en TV

- 1 Koble til en HDMI IN-kontakt som er kompatibel med eARC/ARC på TV-en og HDMI OUT (TV (eARC/ARC))-kontakten på høyttaleranlegget med HDMI-kabelen (inkludert).

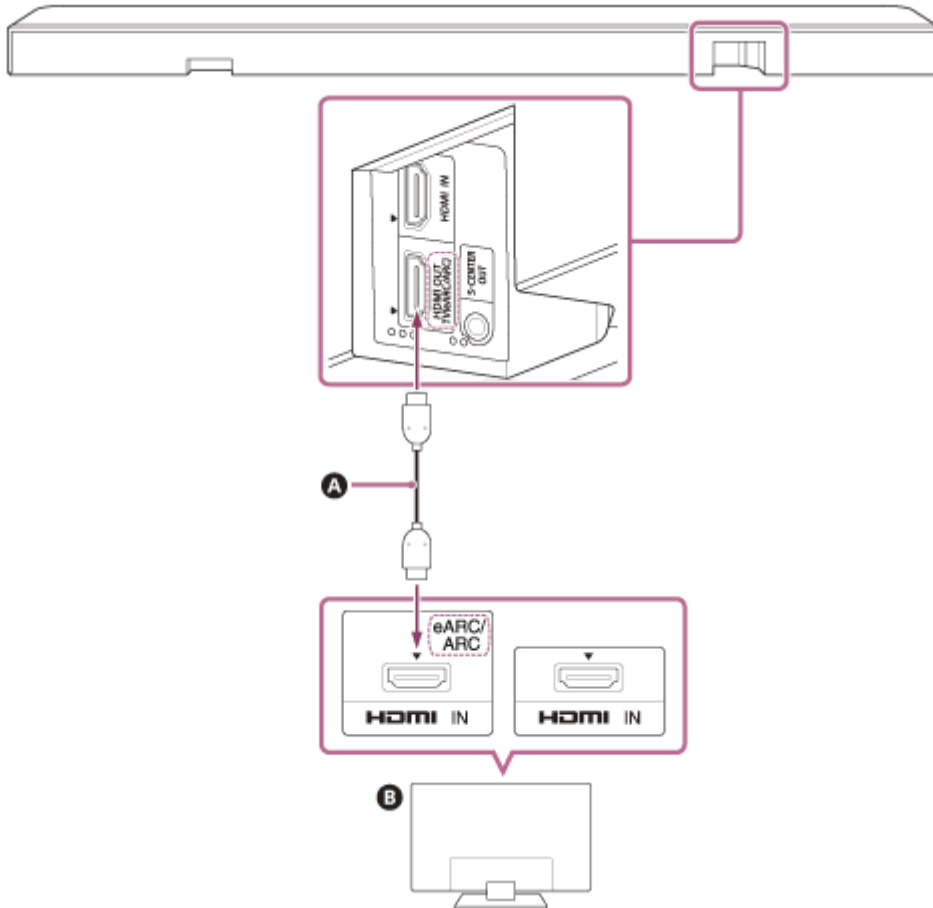

- A** HDMI-kabel (inkludert)
- B** TV

- 2 Endre TV-innstillingene slik at lyd fra TV-en kan spilles av fra høyttaleranlegget.

Avhengig av TV-en, kan dette stilles inn automatisk når høyttaleranlegget er tilkoblet. Se bruksanvisningen til TV-en for mer informasjon.

- 3 Aktiver eARC på både høyttaleranlegget og TV-en.

Hvis TV-en som er koblet til høyttaleranlegget er kompatibel med eARC/ARC, er eARC-funksjonen tilgjengelig. For å høre på lydformater av høyere kvalitet, for eksempel Dolby Atmos på en ekstern enhet som er koblet til TV-en, kontroller at eARC-innstillingen er aktivert på høyttaleranlegget og TV-en.

- eARC-innstilling for TV-en: Se bruksanvisningen til TV-en.
- eARC-innstilling for høyttaleranlegget: Innstillingen er aktivert som standard.

- Kontroller at kontaktene er satt godt inn.
- Hvis høyttaleranlegget ikke er koblet til eARC/ARC-kompatibel HDMI-inngang på TV-en, kan ikke TV-lyden mates ut fra høyttaleranlegget.
- Aktiver Kontroll for HDMI-funksjonen på TV-en. Hvis Kontroll for HDMI-funksjon på TV-en ikke er aktivert, høres ikke TV-lyd fra høyttaleranlegget.
- Når eARC-funksjonen aktiveres på TV-en, kan noen funksjoner på TV-en bli begrenset. Det kan for eksempel hende at systemlyder og talerespons ikke høres. Se bruksanvisningen til TV-en for mer informasjon.

Hint

- Det er tre følbare prikker på en størrelse på omtrent 1 mm ved siden av HDMI OUT (TV (eARC/ARC))-kontakten. Bruk dem som en veiledning under tilkobling.

TP1001549027

5-056-362-41(1) Copyright 2024 Sony Corporation

Sound Bar

BRAVIA Theatre Bar 9/BRAVIA Theatre Bar 8

Hvis TV-en din har S-CENTER SPEAKER IN-kontakten

TV-en kan spille av den midtre delen av lyden fra høyttaleranlegget hvis høyttaleranlegget er koblet til TV-en med følgende metode.

1 Koble sammen høyttaleranlegget og TV-en med HDMI-kabelen (inkludert).

For detaljer, se "[Koble til en TV](#)".

2 Koble sammen S-CENTER SPEAKER IN-kontakten på TV-en og S-CENTER OUT-kontakten på høyttaleranlegget med kabelen for modusen TV-senterhøyttaler (inkludert).

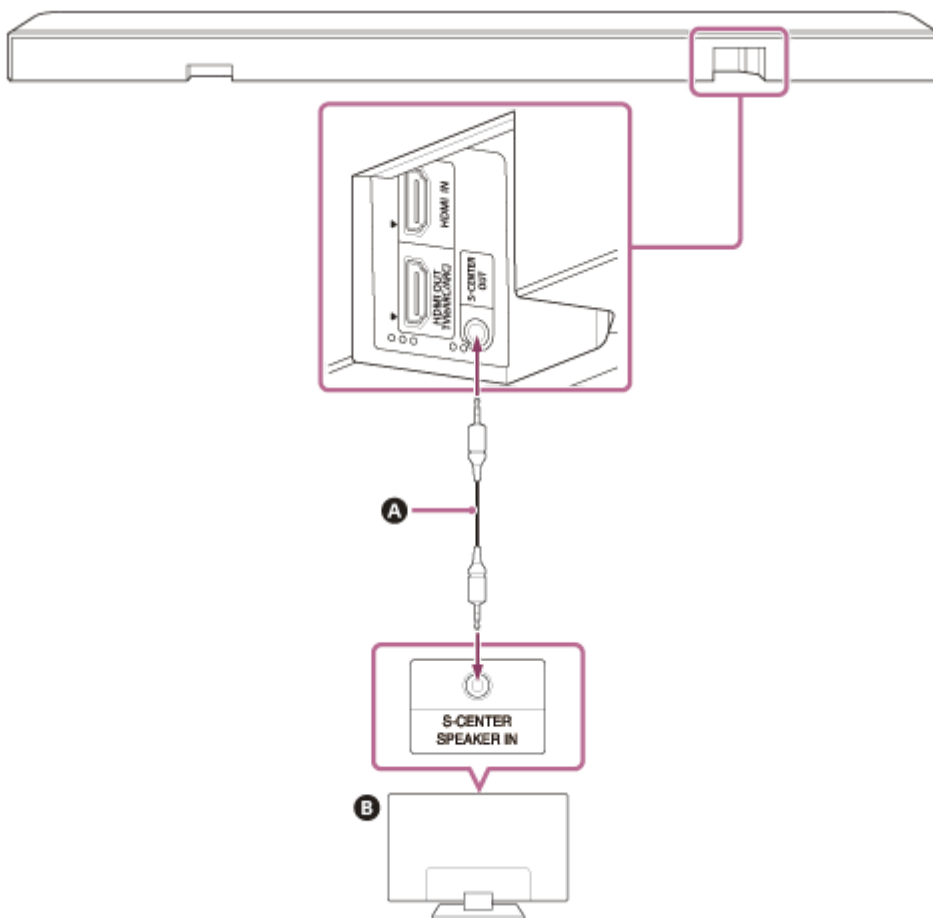

A Kabel for modusen TV-senterhøyttaler (inkludert)

B TV

Merknad

- Kontroller at kontaktene er satt godt inn.
- Noen TV-er kan ha en annen kontakt med samme fasong som S-CENTER SPEAKER-kontakten. Pass på at du ikke setter inn feil kontakt.

Hint

- Hvis kabelen for modusen TV-senterhøytaler ikke er lang nok, bruker du en kommersielt tilgjengelig stereo-minikabel.
- Det er to følbare prikker på en størrelse på omtrent 1 mm ved siden av S-CENTER OUT-kontakten. Bruk dem som en veiledning under tilkobling.

For å spille av lyd fra TV-en

Åpne [Innstillinger] - [Lydinnstillinger] og aktiver [Acoustic Center Sync] på fjernkontrollskjermen i appen. Avhengig av innsignal, lydsignal eller lydfeltinnstillinger kan det være at lyd ikke høres fra TV-en. Se detaljer i tabellen nedenfor.

○ : Lyd høres fra både høytaleranlegget og TV-en.

–: Ingen lyd høres fra TV-en. Lyd høres kun fra høytaleranlegget.

Innstilling	TV, HDMI-innsignal: 2-kanals innhold	TV, HDMI-innsignal: Flerkanals innhold	BLUETOOTH-inngang, musikkjeneste, AirPlay
[Lydfelt](*): På og [Lydfeltinnstilling] (**): [360 Spatial Sound Mapping]	○	○	–
[Lydfelt](*): På og [Lydfeltinnstilling] (**): [Dolby Speaker Virtualizer], [DTS Neural:X]	–	–	–
[Lydfelt](*): Av	–	○	–

* Viser på fjernkontrollskjermen i appen.

** Viser når du trykker [Innstillinger] - [Lydinnstillinger] - [Lydfeltinnstilling] på fjernkontrollskjermen i appen.

Beslektet emne

- [Koble til en TV](#)
- [Justere lyd kvalitet](#)
- [\[Lydinnstillinger\]](#)

TP1001549028

Koble til en AV-enhet

8K-video og høykvalitetslyd som for eksempel Dolby Atmos, Dolby TrueHD, DTS:X osv. kan spilles av ved å koble en AV-enhet (Blu-ray Disc-spiller, set-top boks, kabelboks, parabolboks, spillkonsoll, osv.) på følgende måte.

- 1 Koble sammen HDMI OUT-kontakten på AV-enheten og HDMI IN-kontakten på TV-en med en HDMI-kabel (ikke inkludert).
- 2 Koble sammen høyttaleranlegget og TV-en med HDMI-kabelen (inkludert).

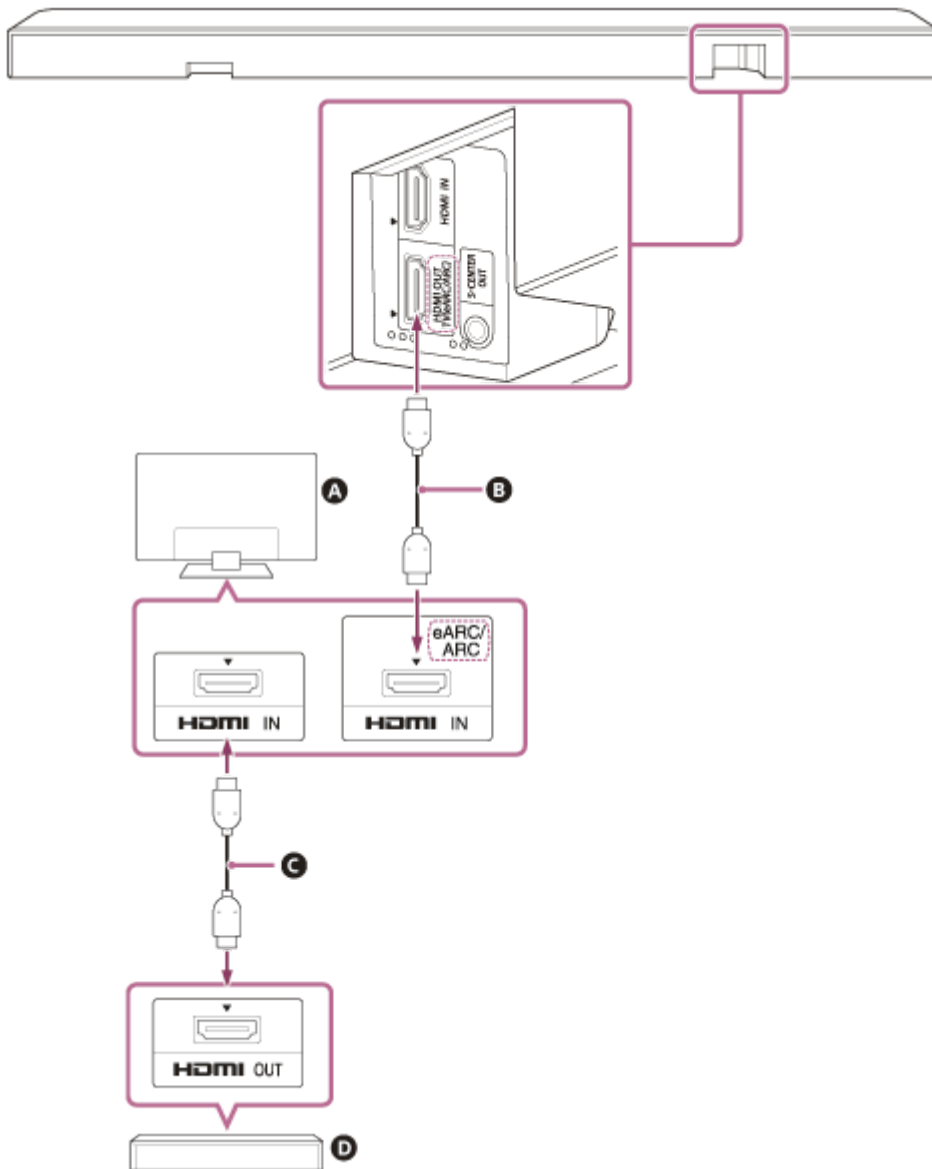

- A TV
- B HDMI-kabel (inkludert)
- C HDMI-kabel (ikke inkludert)
- D AV-enhet (Blu-ray Disc-spiller, set-top boks, kabelboks, parabolboks, spillkonsoll, osv.)

AV-enheten kan kobles direkte til høyttaleranlegget

Koble AV-enheten direkte til høyttaleranlegget for å spille av 360 Reality Audio-innhold på en AV-enhet. Ved å koble en AV-enhet direkte til høyttaleranlegget kan lydformater med høyere kvalitet, for eksempel Dolby Atmos, som spilles av på AV-enheten, også spilles av fra høyttaleranlegget selv om TV-en ikke er kompatibel med eARC.

1. Koble sammen høyttaleranlegget og TV-en med HDMI-kabelen (inkludert).
2. Fjern klistremerket fra HDMI IN-kontakten på høyttaleranlegget.
3. Koble sammen HDMI IN-kontakten på høyttaleranlegget og HDMI OUT-kontakten på AV-enheten med en HDMI-kabel (ikke inkludert).

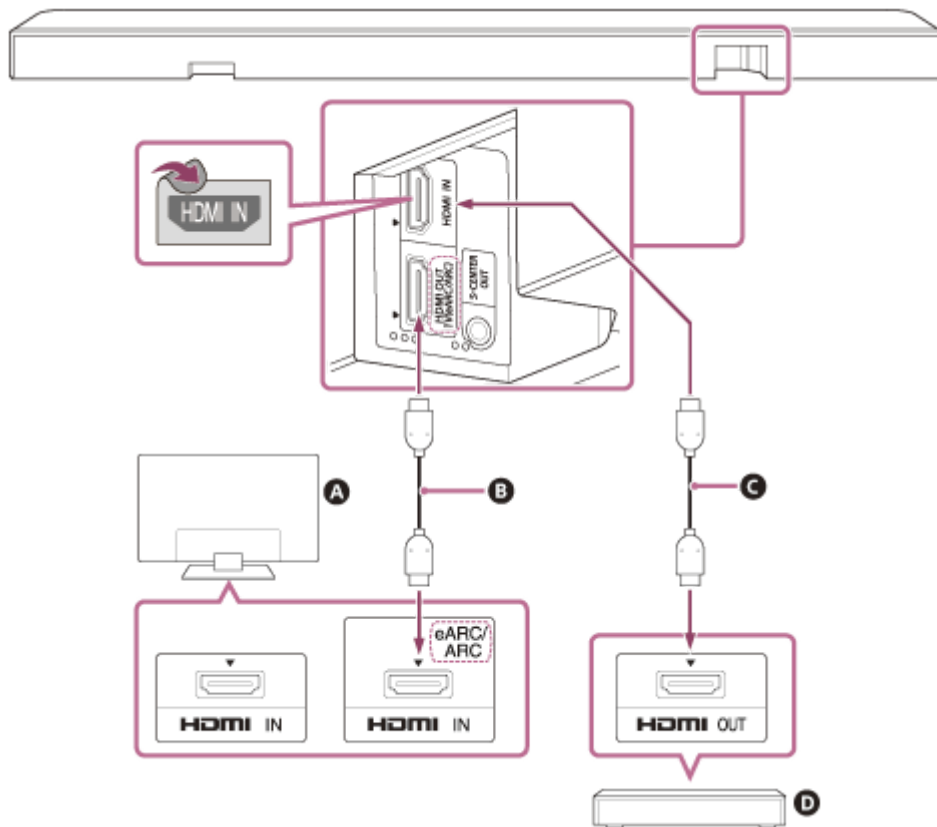

- A** TV
- B** HDMI-kabel (inkludert)
- C** HDMI-kabel (ikke inkludert)
- D** AV-enhet (Blu-ray Disc-spiller, set-top boks, kabelboks, parabolboks, spillkonsoll, osv.)

Merknad

- Kontroller at kontaktene er satt godt inn.
- For å vise 8K-innhold, må TV-en og HDMI-kabelen være kompatible med 8K. Se bruksanvisningen til TV-en for mer informasjon.
- Noen TV-kontroller kan bli begrenset. Det kan for eksempel hende at systemlyder og talerespons ikke høres. Se bruksanvisningen til TV-en for mer informasjon.
- Type og antall enheter som kan kontrolleres med Kontroll for HDMI-funksjonen er begrenset av HDMI CEC-standarden til følgende antall.
 - Opptaksenheter (Blu-ray Disc-opptaker, DVD-opptaker osv.): Opptil 3 enheter
 - Avspillingsenheter (Blu-ray Disc-spiller, DVD-spiller osv.): Opptil 3 enheter
 - Tunerrelaterte enheter: Opptil 4 enheter
 - Lydanlegg (receiver/hodetelefoner): Opptil 1 enhet (brukt av dette høyttaleranlegget)

Hint

- Bruk en HDMI-kabel som er kompatibel med videoformatet på enheten som skal kobles til, og velg HDMI-signalets format ved å gå til [Innstillinger] - [HDMI-innstillinger] - [HDMI-signalformat] på fjernkontrollskjermen i appen.

- Se "Beslektet emne" for informasjon om støttede lydformater.
- Det er tre følbare prikker på en størrelse på omtrent 1 mm ved siden av HDMI OUT (TV (eARC/ARC))-kontakten. Bruk dem som en veiledning under tilkobling.

Beslektet emne

- [Koble til en TV](#)
- [Spille av 360 Reality Audio-innhold fra den tilkoblede AV-enheten](#)
- [Støttede lydformater](#)
- [Støttede HDMI-videoformater](#)

TP1001549029

5-056-362-41(1) Copyright 2024 Sony Corporation

Sound Bar

BRAVIA Theatre Bar 9/BRAVIA Theatre Bar 8

Koble til en stikkontakt

- 1 Koble strømledningen (inkludert) til AC-inntaket på plankehøytaleren og koble så til strømuttaket.

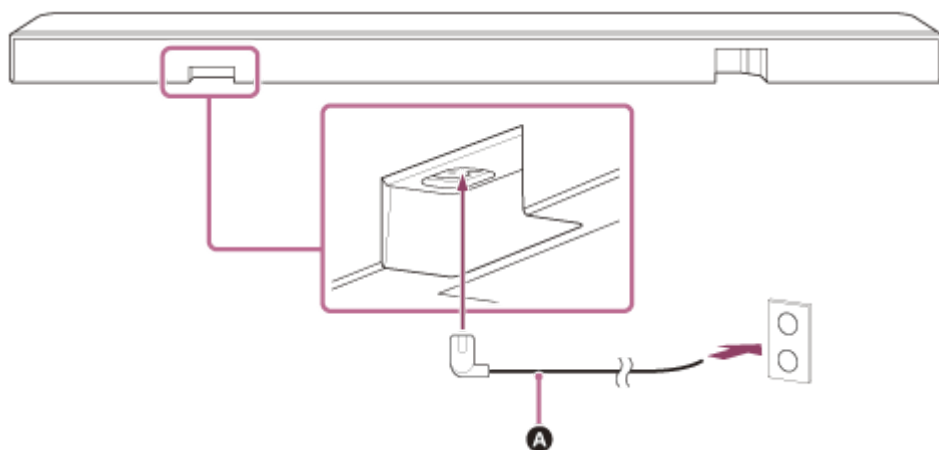

A Strømledning (inkludert)

TP1001325748

Sound Bar

BRAVIA Theatre Bar 9/BRAVIA Theatre Bar 8

Utføre innledende oppsett med "Sony | BRAVIA Connect"-appen

Bruk "Sony | BRAVIA Connect"-appen for å konfigurere høyttaleranlegget.

- 1 Sjekk at plankehøyttaleren er koblet til TV-en og at plankehøyttaleren er koblet til strømkilden.
- 2 Last ned og installer "Sony | BRAVIA Connect"-appen på smarttelefonen.



- 3 Åpne appen og følg instruksjonene på skjermen for å fullføre oppsettet.

Beslektet emne

- [Installere plankehøyttaleren på et TV-stativ og hyller](#)
- [Montere plankehøyttaleren på en vegg](#)
- [Koble til en TV](#)
- [Hvis TV-en din har S-CENTER SPEAKER IN-kontakten](#)
- [Koble til en AV-enhet](#)
- [Koble til en stikkontakt](#)

TP1001325749

Sound Bar

BRAVIA Theatre Bar 9/BRAVIA Theatre Bar 8

Lytte til lyd fra TV-en

Bruk fjernkontrollskjermen i appen på følgende måte.

1 Trykk på avspillingsinformasjon/inngangsbytteområdet i øvre del av skjermen for å bytte inngangen til [TV].

Hvis fjernkontrollskjermen i appen som kan betjene høyttaleranlegget og BRAVIA vises, trenger du ikke betjene inngangsbytte på høyttaleranlegget. Lydinngangen på høyttaleranlegget byttes med innholdet som vises på TV-en.

2 Juster volumet.

Betjene med den inkluderte fjernkontrollen

1. Trykk på INPUT (Inngang) for å lyse opp hovedstatusindikatoren på plankehøyttaleren med et hvitt lys.
2. Juster volumet.

Merknad

- Hvis det ikke er noe bilde når TV-(eARC/ARC) inngang er valgt, velger du ønsket TV-kanal med TV-fjernkontrollen.
- Avhengig av om du slår på TV-en eller høyttaleranlegget først, kan det hende at høyttaleranlegget er dempet og delstatusindikatoren på plankehøyttaleren blinker hvitt. I så fall slår du på TV-en før du slår på høyttaleranlegget.

TP1001325750

Sound Bar

BRAVIA Theatre Bar 9/BRAVIA Theatre Bar 8

Spille av den tilkoblede AV-enheten

Bruk fjernkontrollskjermen i appen på følgende måte.

- 1 Trykk på avspillingsinformasjon/inngangsbytteområdet i øvre del av skjermen for å bytte inngangen til [HDMI].**

Hvis fjernkontrollskjermen i appen som kan betjene høyttaleranlegget og BRAVIA vises, trenger du ikke betjene inngangsbytte på høyttaleranlegget. Lydinngangen på høyttaleranlegget byttes med innholdet som vises på TV-en.
- 2 Juster volumet.**

Betjene med den inkluderte fjernkontrollen

- Trykk på INPUT (Inngang) for å lyse opp hovedstatusindikatoren på plankehøyttaleren med et grønt lys.
- Juster volumet.

Merknad

- Hvis det ikke vises noe bilde fra enheten som er koblet til HDMI IN-kontakten på høyttaleranlegget, trykk på avspillingsknappen på den tilkoblede enheten.
- Hvis det ikke vises noe bilde fra den tilkoblede enheten eller bildet fra den tilkoblede enheten ikke vises riktig, åpner du [Innstillinger] - [HDMI-innstillinger] og endrer [HDMI-signalformat]-innstillingene på fjernkontrollskjermen i appen.
- Kontroller at høyttaleranlegget er koblet til en enhet som er kompatibel med HDCP (High-bandwidth Digital Content Protection). Se den inkluderte bruksanvisningen til den tilkoblede enheten for mer informasjon.
- Hvis HDR-innhold ikke kan vises i høydynamisk område, kontroller innstillingene på TV-en eller enheten som er koblet til høyttaleranlegget. Se den inkluderte bruksanvisningen til TV-en eller tilkoblede enheten for mer informasjon.
- Avhengig av [HDMI-signalformat]-innstillingen kan det være at en AV-enhet ikke kan mate ut HDR-innhold i HDR-format. Åpne [Innstillinger] - [HDMI-innstillinger] og endre [HDMI-signalformat]-innstillingene på fjernkontrollskjermen i appen for å tilpasse til videoformatet som støttes av AV-enheten.
- Hvis bildet og lyden fra enheten som er koblet til høyttaleranlegget ikke høres fra TV-en når høyttaleranlegget er slått av, åpne [Innstillinger] - [HDMI-innstillinger] - [Standby gjennom] og velg [Auto] eller [På] på fjernkontrollskjermen i appen.

Beslektet emne

- [\[HDMI-innstillinger\]](#)

TP1001549030

Sound Bar

BRAVIA Theatre Bar 9/BRAVIA Theatre Bar 8

Justere lyd kvalitet

Følgende justeringer av lyd kvaliteten kan utføres på fjernkontrollskjermen i appen eller med den inkluderte fjernkontrollen.

Bruke fjernkontrollskjermen i appen

Når en appkompatibel BRAVIA er koblet til høyttaleranlegget med en HDMI-kabel, velger du [Bilde og lyd].

- **[Lydfelt]**

Spiller av lyd med surroundlydeffekt. Denne innstillingen kan brukes for å få en oppslukende surroundlyd.

- **[Talemodus]**

Fremhever dialog og gjør den lettere å høre.

- **[Juster nivå på stemme]**

Denne funksjonen er aktivert når en Sony TV kompatibel med linkefunksjonen til høyttaleranlegget er tilkoblet. Når TV-inngangen er valgt på høyttaleranlegget, fungerer talezoom i stedet for talemodusen.

Talezoom kan kun justere volumet til en menneskestemme uten å endre hele volumet. Talevolumet til kringkasteren kan justeres høyere for å gjøre den enklere å høre, og talevolumet kan gjøres lavere for direktesendinger av sport eller andre situasjoner hvor kommentarer eller lignende er for høye.

- **[Nattmodus]**

Spiller av tydelig lyd selv ved lavt volum for bruk om natten, og har tydelig dialog med minimalt tap av nøyaktighet.

Betjene med den inkluderte fjernkontrollen

Hver gang du trykker på en knapp på den inkluderte fjernkontrollen, endres innstillingen og innstillingsstatusen kan sjekkes på delstatusindikatoren på høyttaleranlegget.

Når slått på: Delstatusindikatoren lyser én gang hvitt i en lengre periode.

Når slått av: Delstatusindikatoren blinker hvitt to ganger.

- **SOUND FIELD (Lydfelt)**

Spiller av lyd med surroundlydeffekt. Denne innstillingen kan brukes for å få en oppslukende surroundlyd.

- **VOICE (Talemodus)**

Fremhever dialog og gjør den lettere å høre.

Talezoom justerer volumet til menneskers stemmer når en TV kompatibel med linkefunksjonen til høyttaleranlegget er koblet til. Når talezoom er slått på, brukes sist justerte verdi i TV-menyen eller fjernkontrollskjermen i appen.

- **NIGHT (Nattmodus)**

Spiller av tydelig lyd selv ved lavt volum for bruk om natten, og har tydelig dialog med minimalt tap av nøyaktighet.

Merknad

- Lydfeltet er ikke tilgjengelig under utmating av testtonen.
- Hvis [Lydfeltinnstilling] er satt til [Dolby Speaker Virtualizer] og lydfeltet settes til på, blir talemodus deaktivert. (*)
- Avhengig av kombinasjonen av lydfeltinnstilling(*) og innhold, kan det hende at effekten [Lydfeltoptimalisering](**) ikke kan brukes.
- Følelsen av tilstedeværelse som kan oppnås med surroundlydbehandling, kan variere avhengig av innholdet som spilles av.
- Når flerkanal lyd spilles av, sjekk innstillingen for digital lydutgang på enheten som er koblet til høyttaleranlegget. Se den inkluderte bruksanvisningen til den tilkoblede enheten for mer informasjon.

- Noen høyttalere kan kanskje ikke mate ut lyd avhengig av innholdet eller lydfeltinnstillingen(*).
- Nattmodus slås automatisk av når høyttaleranlegget slås av.
- Sjekk URL-adressen under for TV-er som er kompatible med linkefunksjonen til høyttaleranlegget.
https://www.sony.net/hav_faq
- Avhengig av TV-innstillingen eller innholdet kan det hende at talezoom ikke fungerer.
 - * På/av-innstilling for lydfeltet og innstillingen vises når du trykker [Innstillinger] - [Lydinnstillinger] - [Lydfeltinnstilling] på fjernkontrollskjermen i appen.
 - ** Viser når du trykker [Innstillinger] - [Lydinnstillinger] - [Lydfeltoptimalisering] på fjernkontrollskjermen i appen.

Beslektet emne

- [\[Lydinnstillinger\]](#)

TP1001325751

5-056-362-41(1) Copyright 2024 Sony Corporation

Sound Bar

BRAVIA Theatre Bar 9/BRAVIA Theatre Bar 8

Lytte til musikk ved å pare en BLUETOOTH-enhet som kobles til for første gang

For å bruke BLUETOOTH-funksjonen må høyttaleranlegget og BLUETOOTH-enheten pares på forhånd.

Paring er en prosess der enhetene registreres i hverandre på forhånd.

1 Slå på BLUETOOTH-enheten.

2 Bytt inngangen til [Bluetooth] på fjernkontrollskjermen i appen.

Hvis en annen BLUETOOTH-enhet allerede er tilkoblet høyttaleranlegget, velger du [Koble til andre enheter]. Høyttaleranlegget går inn i paringsmodus, og hovedstatusindikatoren på plankehøyttaleren blinker blått to ganger gjentatte ganger ved å bytte til [Bluetooth]-inngangen uten en paret enhet.

3 Se etter høyttaleranlegget på BLUETOOTH-enheten ved å utføre paringen.

Listen over BLUETOOTH-enheter som er oppdaget av BLUETOOTH-enheten vises på skjermen på BLUETOOTH-enheten.

Se informasjon om hvordan du utfører paring med BLUETOOTH-enheten i bruksanvisningen for BLUETOOTH-enheten.

4 Velg høyttaleranlegget(*) i listen over enheter som vises på skjermen på BLUETOOTH-enheten og registrer høyttaleranlegget og BLUETOOTH-enheten med hverandre.

Skriv inn "0000" hvis et passord er nødvendig.

* BRAVIA Theatre Bar 9, BRAVIA Theatre Bar 8 eller enhetsnavnet som er angitt i [Enhetsnavn].

5 Bekreft på fjernkontrollskjermen i appen at høyttaleranlegget og BLUETOOTH-enheten er tilkoblet via BLUETOOTH-funksjonen.

Det tilkoblede BLUETOOTH-enhetsnavnet vises på fjernkontrollskjermen i appen.

6 Start lydavspilling med musikkappen på den tilkoblede BLUETOOTH-enheten.

Lyd spilles av fra høyttaleranlegget.

7 Juster volumet.

Juster volumet til høyttaleranlegget på fjernkontrollskjermen i appen, musikkavspillingsappen eller  (Volum) +/- på den inkluderte fjernkontrollen.

Spill av eller sett innholdet på pause ved å trykke på avspillingsikonet på fjernkontrollskjermen i appen.

Merknad

- Hvis paringen mislykkes, prøver du følgende på BLUETOOTH-enheten.
 - Godta forespørselen om paring.
 - Hvis maksimalt antall parette enheter på BLUETOOTH-enheten er nådd, fjerner du eventuelle enheter som ikke behøves.
 - Hvis høyttaleranlegget er tilbakestilt, sletter du paringsinformasjonen for høyttaleranlegget fra BLUETOOTH-enheten og utfører paringen igjen.

Hint

- Hvis ingen BLUETOOTH-enheter er paret (f.eks. når det brukes umiddelbart etter at det er kjøpt), går høyttaleranlegget i paringsmodus når inngangen endres til [Bluetooth].
- Utfør paring for en andre eller påfølgende BLUETOOTH-enhet.

Beslektet emne

- [Slå på eller av den trådløse funksjonen](#)
- [Tilbakestille høyttaleranlegget](#)

TP1001325726

5-056-362-41(1) Copyright 2024 Sony Corporation

Lytte til musikk fra den parede BLUETOOTH-enheten

1 Slå på BLUETOOTH-funksjonen på BLUETOOTH-enheten.

2 Bytt inngangen til [Bluetooth] på fjernkontrollskjermen i appen.

Høytaleranlegget kobles automatisk til BLUETOOTH-enheten som sist var tilkoblet høytaleranlegget. Hvis en annen BLUETOOTH-enhet allerede er tilkoblet høytaleranlegget, velger du [Koble til andre enheter]. Bruk deretter BLUETOOTH-enheten som du vil koble til høytaleranlegget til å velge høytaleranlegget som enheten som kobles til for BLUETOOTH-funksjonen.

3 Start lydavspilling med musikkappen på den tilkoblede BLUETOOTH-enheten.

Lyd spilles av fra høytaleranlegget.

4 Juster volumet.

Juster volumet til høytaleranlegget på fjernkontrollskjermen i appen eller musikkavspillingsappen. Spill av eller sett innholdet på pause ved å trykke på avspillingsikonet på fjernkontrollskjermen i appen.

Betjene med den inkluderte fjernkontrollen

1. Slå på BLUETOOTH-funksjonen på BLUETOOTH-enheten.
2. Trykk på INPUT (Inngang) for å lyse opp hovedstatusindikatoren på plankehøytaleren med et blått lys.

Høytaleranlegget kobles automatisk til BLUETOOTH-enheten som sist var tilkoblet høytaleranlegget.

Hvis du ikke kan koble til BLUETOOTH-enheten som du brukte i trinn 1, velger du [Koble til andre enheter] på fjernkontrollskjermen i appen. Bruk deretter BLUETOOTH-enheten som du brukte i trinn 1 til å velge høytaleranlegget som enheten som kobles til for BLUETOOTH-funksjonen.

3. Start lydavspilling med musikkappen på den tilkoblede BLUETOOTH-enheten.
4. Juster volumet.

Hint

- Hvis det ikke er opprettet en BLUETOOTH-tilkobling mellom høytaleranlegget og BLUETOOTH-enheten, velger du høytaleranlegget på BLUETOOTH-enheten.
- Hvis det oppstår forsinkelse i lyden, kan dette forbedres ved å gå til [Innstillinger] - [Bluetooth-innstillinger] - [Bluetooth-tilkoblingskvalitet] og sette dette til [Prioritering av stabil tilkobling] på fjernkontrollskjermen i appen.

Koble fra BLUETOOTH-enheten

Bruk en av de følgende metodene for å koble fra.

- Slå av BLUETOOTH-funksjonen på BLUETOOTH-enheten.
- Slå av høytaleranlegget eller BLUETOOTH-enheten.

Beslektet emne

- [Slå på eller av den trådløse funksjonen](#)

TP1001325705





5-056-362-41(1) Copyright 2024 Sony Corporation

Sound Bar

BRAVIA Theatre Bar 9/BRAVIA Theatre Bar 8

Slå på eller av den trådløse funksjonen

Den trådløse funksjonen er slått på som standard.

- Trykk på INPUT (Inngang),  (Volum) –,  (Volum) + og INPUT (Inngang) på den inkluderte fjernkontrollen i denne rekkefølgen for å slå av BLUETOOTH og trådløst LAN-funksjonen. Delstatusindikatoren på plankehøytaleren blinker to ganger hvitt.
- Trykk på INPUT (Inngang),  (Volum) –,  (Volum) + og INPUT (Inngang) på den inkluderte fjernkontrollen i denne rekkefølgen for å slå på BLUETOOTH og trådløst LAN-funksjonen. Delstatusindikatoren på plankehøytaleren tennes én gang for en lengre periode i hvitt.

Merknad

- Følgende operasjoner kan ikke utføres når den trådløse funksjonen er stilt inn til av:
 - Pare og/eller koble til med en BLUETOOTH-enhet.
 - Bruk av "Sony | BRAVIA Connect".
 - Spille av musikk på nettverket via trådløst LAN.
 - Koble til de ekstra høytalerne til høytaleranlegget.

TP1001325707

Sound Bar

BRAVIA Theatre Bar 9/BRAVIA Theatre Bar 8

Om 360 Reality Audio

Høytaleranlegget er kompatibelt med 360 Reality Audio.

360 Reality Audio er en ny musikkopplevelse som bruker Sonys objektbaserte, romlige akustikkteknologi til å skape et svært realistisk lydfelt der det føles som du er inne i rommet der en artist spiller live.

Se mer informasjon på følgende URL-adresse.

<https://www.sony.net/360RA/>

Beslektet emne

- [Spille av 360 Reality Audio-innhold fra den tilkoblede AV-enheten](#)

TP1001549039

Sound Bar

BRAVIA Theatre Bar 9/BRAVIA Theatre Bar 8

Spille av 360 Reality Audio-innhold fra den tilkoblede AV-enheten

360 Reality Audio-innhold kan spilles av på høyttaleranlegget ved å koble en AV-enhet som er kompatibel med 360 Reality Audio til høyttaleranlegget.

- 1 Koble en AV-enhet som er kompatibel med 360 Reality Audio til HDMI IN-kontakten på høyttaleranlegget.**
- 2 Trykk på området for avspillingsinformasjon/inngangsbytte i den øvre delen av fjernkontrollskjermen i appen for å endre inngangen til [HDMI].**

Hvis fjernkontrollskjermen i appen som kan betjene høyttaleranlegget og BRAVIA vises, trenger du ikke betjene inngangsbytte på høyttaleranlegget. Lydinngangen på høyttaleranlegget byttes etter AV-enheten valgt på TV-en.
- 3 Spill av 360 Reality Audio-kompatibelt innhold ved å betjene den tilkoblede AV-enheten.**

Betjene med den inkluderte fjernkontrollen

1. Koble en AV-enhet som er kompatibel med 360 Reality Audio til HDMI IN-kontakten på høyttaleranlegget.
2. Trykk på INPUT (Inngang) for å lyse opp hovedstatusindikatoren på plankehøyttaleren med et grønt lys.
3. Spill av 360 Reality Audio-kompatibelt innhold ved å betjene den tilkoblede AV-enheten.

Hint

- Se mer informasjon om AV-enheter som er kompatible med 360 Reality Audio på følgende URL-adresse.
<https://www.sony.net/360RA/#speakers>

Beslektet emne

- [Koble til en AV-enhet](#)

TP1001549038

Sound Bar

BRAVIA Theatre Bar 9/BRAVIA Theatre Bar 8

Bruke Spotify

Velg musikk i Spotify-appen og spill den av på høyttaleranlegget.

Spille musikk på høyttaleranlegget ved å bruke "Spotify Connect"-funksjonen

Bruk telefonen, nettbrettet eller datamaskinen som en fjernkontroll for Spotify. Gå til spotify.com/connect for å lære hvordan

Hint

- Hvis [Innstillinger] - [Systeminnstillinger] - [Nettverk/Bluetooth-standby] er satt til [Av] på fjernkontrollskjermen i appen, kan ikke avspillingen startes mens høyttaleranlegget er i standbymodus. Hvis [På] er valgt, starter høyttaleranlegget fra standbymodus og spiller av musikk.

Fortsette avspilling av musikk som er spilt av på en mobilenhet

- 1 Trykk på INPUT (Inngang) for å lyse opp hovedstatusindikatoren på plankehøyttaleren med et lyseblått lys.

Hvis du har spilt musikk fra Spotify med høyttaleranlegget, gjenopptas musikken som ble spilt av fra Spotify.

Merknad

- Spotify-appen er kanskje ikke tilgjengelig i noen land/regioner.

TP1001549032

Sound Bar

BRAVIA Theatre Bar 9/BRAVIA Theatre Bar 8

Bruke AirPlay

Høytaleranlegget er kompatibelt med AirPlay. Musikkinnhold kan velges på en iOS-enhet, for eksempel en iPhone, iPad eller iPod touch, og strømmes på høytaleranlegget.

- 1 Koble iOS-enheten via Wi-Fi til det samme nettverket som høytaleranlegget er koblet til.**
- 2 Spill musikken du vil strømme på iOS-enheten.**
- 3 Vis AirPlay-ikonet () på iOS-enheten og trykk på det.**
- 4 Velg høytaleranlegget som høytaleren som skal strømmes til på iOS-enheten.**

Musikken spilles av på høytaleranlegget.

Hint

- Musikk kan strømmes til flere høyttalere ved å velge andre høyttalere sammen med høytaleranlegget.
- Hvis [Innstillinger] - [Systeminnstillinger] - [Nettverk/Bluetooth-standby] er satt til [Av] på fjernkontrollskjermen i appen, kan ikke avspillingen startes mens høytaleranlegget er i standbymodus. Hvis [På] er valgt, starter høytaleranlegget fra standbymodus og spiller av musikk.

Strømme musikk på høytaleranlegget ved å snakke til Siri

Hvis du legger høytaleranlegget til Home-appen på iOS-enheten, kan du strømme musikk til høytaleranlegget ved å snakke til Siri.

Merknad

- Fordi høytaleranlegget ikke har en mikrofon, kan du ikke snakke med høytaleranlegget for å betjene det.
- Ikke alle Siri-funksjoner er tilgjengelige på høytaleranlegget.

TP1001549033

Sound Bar

BRAVIA Theatre Bar 9/BRAVIA Theatre Bar 8

Betjene høyttaleranlegget ved sammenkobling med en TV (Kontroll for HDMI-funksjon)

Kontroller for høyttaleranlegget, som på/av eller volumjustering, kan sammenkobles med TV-ens kontroller ved å bruke en HDMI-kabel til å koble høyttaleranlegget til en TV som er kompatibel med Kontroll for HDMI-funksjonen.

Om Kontroll for HDMI-funksjonen

Kontroll for HDMI-funksjonen er en funksjon som knytter sammen enheter som er koblet til hverandre med en HDMI (High-Definition Multimedia Interface)-kabel, slik at disse enhetene kan betjenes sammen.

Selv om denne funksjonen støttes av enheter som er kompatible med Kontroll for HDMI-funksjonen, kan det hende at den ikke fungerer hvis enheter fra andre produsenter enn Sony kobles til.

Klargjøre for betjening av høyttaleranlegget ved å knytte det til en TV

Aktiver innstillingen Kontroll for HDMI-funksjonen på TV-en som er koblet til høyttaleranlegget med en HDMI-kabel. Innstillingen Kontroll for HDMI-funksjonen på høyttaleranlegget er aktivert som standard.

Merknad

- TV-en må være kompatibel med Kontroll for HDMI-funksjonen. Se bruksanvisningen til TV-en for mer informasjon.
- Kontroller TV-ens høyttalerinnstillinger. Høyttaleranleggets strøm blir synkronisert med TV-ens høyttalerinnstilling. Se bruksanvisningen til TV-en for mer informasjon.
- Hvis lyden tidligere ble matet ut fra høyttalerne på TV-en, kan det hende at høyttaleranlegget ikke slås på via TV-ens strømkontroll selv om TV-en er på. Dette avhenger av TV-en.

Hint

- Hvis en enhet som f.eks. en Blu-ray Disc-spiller er koblet til en TV med en HDMI-kabel, aktiverer du Kontroll for HDMI-funksjonen på enheten.
- For å aktivere Kontroll for HDMI-funksjonen på en TV eller Blu-ray Disc-spiller, se bruksanvisningen.
- Hvis Kontroll for HDMI ("BRAVIA Sync")-funksjonen aktiveres på en TV produsert av Sony, aktiveres også Kontroll for HDMI-funksjonen på høyttaleranlegget automatisk.
- Innstillingen Kontroll for HDMI-funksjon på høyttaleranlegget kan endres ved å åpne [Innstillinger] - [HDMI-innstillinger] - [Kontroll for HDMI] på fjernkontrollskjermen i appen.

Utføre strømoperasjon eller tilpasning av volumet med en TV-fjernkontroll

Når TV-en slås på/av eller volumet justeres med TV-fjernkontrollen, er høyttaleranleggets strøm og volumjustering knyttet til dette.

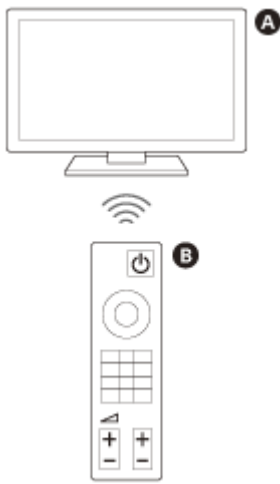

A TV

B TV-fjernkontroll

Sammenkobling av strøm

Når TV-en slås på, slås høyttaleranlegget på automatisk. Når TV-en slås av, slås høyttaleranlegget av automatisk.

Merknad

- Hvis høyttaleranlegget slås av før TV-en slås av, kan det hende at høyttaleranlegget ikke slås på automatisk neste gang TV-en slås på. Utfør den følgende operasjonen hvis dette skjer.
 - Velg høyttaleranlegget som lydutmatingsenhet i TV-menyen.
 - Hvis du bruker en Sony TV, slår du på høyttaleranlegget mens TV-en er slått på.

Volumjustering

Lyden fra TV-en du ser på, spilles automatisk av fra høyttaleranlegget. Volumet på høyttaleranlegget kan justeres med TV-fjernkontrollen.

Ettrykks avspillingsfunksjon

Høyttaleranlegget og TV-en slås på automatisk hvis innhold spilles av på en Blu-ray Disc-spiller som er koblet til høyttaleranlegget, eller hvis en handling, som trykk på PS-knappen på en PlayStation®5-kontroller, utføres.

Merknad

- Avhengig av TV-en, hvis [Innstillinger] - [HDMI-innstillinger] - [Standby gjennom] er satt til [Auto] eller [På] på fjernkontrollskjermen i appen og TV-lyden sist ble matet ut fra høyttalerne på TV-en, kan det hende at høyttaleranlegget ikke slås på, og lyden og bildet kan bli matet ut kun fra TV-en selv om innhold på enheten spilles av.

Beslektet emne

- [\[HDMI-innstillinger\]](#)

TP1001325708

Sound Bar

BRAVIA Theatre Bar 9/BRAVIA Theatre Bar 8

Betjene høyttaleranlegget ved sammenkobling med en TV som er kompatibel med "BRAVIA Sync"-funksjonen

"BRAVIA Sync" er en utvidet funksjon som er utviklet av Sony basert på Kontroll for HDMI-funksjonen. Ved å bruke en HDMI-kabel til å koble sammen "BRAVIA Sync"-kompatible enheter, som en TV eller en Blu-ray Disc-spiller, kan enhetene knyttes sammen og betjenes samlet.

Bruke "BRAVIA Sync"

Aktiver Kontroll for HDMI-funksjonen på Sony-enheten for å aktivere "BRAVIA Sync".

Hva du kan gjøre med "BRAVIA Sync"

Kontroll for HDMI-funksjon

- Sammenkobling av strøm
- Volumjustering
- Ettrykks avspillingsfunksjon

Beslektet emne

- [Betjene høyttaleranlegget ved sammenkobling med en TV \(Kontroll for HDMI-funksjon\)](#)
- [\[HDMI-innstillinger\]](#)

TP1001325709

Sound Bar

BRAVIA Theatre Bar 9/BRAVIA Theatre Bar 8

[Innstillinger for tilkobling av trådløs høyttaler]

Disse er innstillingene for tilkoblingen av en ekstra subwoofer eller bakre høyttalere.

Følgende innstillingselementer vises ved å trykke på [Innstillinger] - [Innstillinger for tilkobling av trådløs høyttaler] på fjernkontrollskjermen i appen.

Statuskontroll for trådløs høyttaler

Brukes til å kontrollere tilkoblingsstatusen til høyttalere koblet til høyttaleranlegget i app-skjermbildet.

[Tilkobling for trådløs høyttaler]

Brukes til å konfigurere tilkoblingsinnstillingene for en valgfri subwoofer eller bakre høyttalere. Den kan også brukes til å erstatte en tilkoblet subwoofer eller bakre høyttalere med en ny subwoofer eller bakre høyttalere.

[Trådløs kanal]

Normalt satt til [Auto] (den beste kanalen for trådløs kommunikasjon velges automatisk). Hvis lyden faller ut, kan dette forbedres ved å fikse kanalen.

[Trådløs avspillingskvalitet]

Brukes til å stille inn kvaliteten på den trådløse avspillingen for en ekstra subwoofer og bakre høyttalere.

TP1001325715

Sound Bar

BRAVIA Theatre Bar 9/BRAVIA Theatre Bar 8

[Lydinnstillinger]

Dette er innstillingene for lydutsignal.

Følgende innstillingselementer vises ved å trykke på [Innstillinger] - [Lydinnstillinger] på fjernkontrollskjermen i appen.

[Lydfeltoptimalisering]

Optimaliserer lydfelteffekten. Følg instruksjonene på skjermen.

Etter fullføring av det innledende oppsettet av høyttaleranlegget og de ekstra høyttalerne, utfører du denne innstillingen på nytt hvis du endrer plasseringen eller posisjonen hvor de er installert.

[Lydfeltinnstilling]

Brukes til å velge type surroundlydeffekt. For å bruke effekten av det valgte lydfeltet, slår du på lydfeltfunksjonen på den inkluderte fjernkontrollen eller på fjernkontrollskjermen i appen.

[Høyde på lydfelt]

Justerer hele lydfeltets høyde for å forbedre følelsen av enhet mellom bildet og lyden.

[Acoustic Center Sync]

Mater ut senterhøytalerdelen av lyden til høyttaleranlegget fra TV-en ved å koble sammen høyttaleranlegget og TV-en med den inkluderte HDMI-kabelen og den inkluderte kabelen for modusen TV-senterhøytaler. Still inn [Kontroll for HDMI] til [På].

[Lydutmatingskontroll]

Brukes til å kontrollere lydutgangen for de gjeldende innstillingene og se om lyden mates ut konsistent fra hver høyttaler.

[DSEE Ultimate]

Spiller av komprimert musikk med presis oppskalering ved hjelp av AI-teknologi.

[Lyd DRC]

Komprimerer det dynamiske området (området mellom delene med høyest og lavest lyd) i lydsignalet, for å gjøre det lettere å høre lave lyder.

[DTS dialog kontroll]

Dialogvolumet justeres når innhold, som er kompatibelt med DTS:X-dialogkontrollfunksjonen, spilles av.

[A/V-synk]

Justerer forsinkelsen mellom bildet og lyden.

[Justerer volum automatisk]

Reduserer volumendringer forårsaket av inngangssignalet. Denne funksjonen er nyttig når volumet til en TV-reklame er høyere enn TV-programmet.

Beslektet emne

- [Inkludert fjernkontroll](#)
- [Fjernkontrollskjermen i appen](#)
- [Installere plankehøytaleren på et TV-stativ og hyller](#)
- [Montere plankehøytaleren på en vegg](#)
- [Bruke plankehøytaleren med de ekstra høytalerne](#)
- [Hvis TV-en din har S-CENTER SPEAKER IN-kontakten](#)
- [\[HDMI-innstillinger\]](#)

TP1001325711

Sound Bar

BRAVIA Theatre Bar 9/BRAVIA Theatre Bar 8

[HDMI-innstillinger]

Dette er innstillinger for HDMI.

Følgende innstillingselementer vises ved å trykke på [Innstillinger] - [HDMI-innstillinger] på fjernkontrollskjermen i appen.

[Kontroll for HDMI]

Hvis Kontroll for HDMI-funksjonen er aktivert, kan enheter som er tilkoblet med en HDMI-kabel betjenes sammen og motta ARC-lyd fra TV-en.

[TV-strøm av-link]

Høytaleranlegget er sammenkoblet med TV-ens strøm og slås av når TV-en slås av. Still inn [Kontroll for HDMI] til [På].

[Standby gjennom]

Sender HDMI-signalet til TV-en selv om høytaleranlegget er slått av.

[eARC]

Hvis en TV som er kompatibel med eARC er tilkoblet, aktiverer du denne innstillingen for å aktivere eARC-funksjonen.

Hvis en TV som er kompatibel med ARC (men ikke kompatibel med eARC) er tilkoblet, fungerer ARC-funksjonen uansett hvordan denne funksjonen er innstilt.

Hvis eARC er aktivert, kontrollerer du eARC-innstillingen på TV-en. Se bruksanvisningen til TV-en for mer informasjon.

[HDMI-signalformat]

Brukes til å stille inn videoformatet som kan mottas. Endre denne innstillingen hvis bildet og lyden fra en enhet, som er koblet til høytaleranlegget, ikke mates ut riktig.

Merknad

- Hvis videoformatet valgt for denne innstillingen ikke mates ut, kan det hende at videosignalspesifikasjonene og innstillingene til TV-en ikke samsvarer med de som er angitt for høytaleranlegget. Sjekk videoinngangsspesifikasjonene og innstillingene til TV-en. Se bruksanvisningen til TV-en for mer informasjon om TV-ens spesifikasjoner og innstillinger.
- Hvis bildet og lyden ikke mates ut når [Forbedret format (4K120, 8K)] er innstilt, setter du den til [Forbedret format] eller [Standard format].
- Hvis bildet og lyden ikke mates ut mens [Forbedret format] er innstilt, setter du den til [Standard format].
- For detaljer om videoformater som kan mottas og typen HDMI-kabel som kan brukes, se "[Støttede HDMI-videoformater](#)".
- VRR/ALLM/SBTM-funksjonen er knyttet til denne innstillingen, og er aktivert når [Forbedret format (4K120, 8K)] (standardinnstilling) er innstilt.

[Videoutmatning for PIP/PBP-vist TV]

Mater ut bildet fra HDMI-inngangen på høytaleranlegget til TV-en når TV-inngang (eARC/ARC) er valgt på høytaleranlegget. Slå på denne innstillingen hvis du vil vise to vinduer på en TV, inkludert bildet fra HDMI-inngangen på

høytaleranlegget.

TP1001325712

5-056-362-41(1) Copyright 2024 Sony Corporation

Sound Bar

BRAVIA Theatre Bar 9/BRAVIA Theatre Bar 8

[Bluetooth-innstillinger]

Dette er den avanserte innstillingen for BLUETOOTH-funksjonen.

Følgende innstillingselement vises ved å trykke på [Innstillinger] - [Bluetooth-innstillinger] på fjernkontrollskjermen i appen.

[Bluetooth-tilkoblingskvalitet]

Brukes til å stille inn BLUETOOTH-tilkoblingskvaliteten ved avspilling av lyd fra en mobilenhet på høyttaleranlegget.

Beslektet emne

- [Slå på eller av den trådløse funksjonen](#)

TP1001325713

Sound Bar

BRAVIA Theatre Bar 9/BRAVIA Theatre Bar 8

[Systeminnstillinger]

Dette er innstillingene for høyttaleranlegget.

Følgende innstillingselementer vises ved å trykke på [Innstillinger] - [Systeminnstillinger] på fjernkontrollskjermen i appen.

[Automatisk standby]

Hvis høyttaleranlegget ikke betjenes og det ikke er noen inngangssignaler i løpet av 20 minutter, går høyttaleranlegget automatisk til standbymodus.

Hvis funksjonen [Automatisk standby] er deaktivert, kan høyttaleranleggets strømforbruk øke fordi høyttaleranlegget ikke slås av automatisk når det ikke er i bruk.

[Nettverk/Bluetooth-standby]

Høyttaleranlegget kan slås på via nettverket eller BLUETOOTH-funksjonen. Høyttaleranlegget kan også slås på fra appen.

Merknad

- Hvis [Nettverk/Bluetooth-standby] er satt til [Av], kan det ta lengre tid før lyden høres fra høyttaleranlegget når høyttaleranlegget er slått på.

[Automatisk oppdatering]

Brukes til å angi om nettverksoppdateringer skal utføres automatisk.

[Dimmer]

Brukes til å endre lysstyrken til indikatorene på plankehøyttaleren. Lysstyrken på indikatorene for den ekstra subwooferen og bakre høyttalere endres også.

[Enhetsnavn]

Brukes til å endre navnet på høyttaleranlegget som vises når en funksjon, som for eksempel BLUETOOTH-funksjonen, brukes.

[Systeminformasjon]

Viser informasjon om høyttaleranlegget, for eksempel programvareversjon.

[Informasjon om programvarelisens]

Viser informasjon om programvarelisens.

TP1001325714

Sound Bar

BRAVIA Theatre Bar 9/BRAVIA Theatre Bar 8

[Nettverksinnstillinger]

Dette er innstillingene for nettverket.

Følgende innstillingselementer vises ved å trykke på [Innstillinger] - [Nettverksinnstillinger] på fjernkontrollskjermen i appen.

[Nettverkstilk.status]

Brukes til å kontrollere nettverksinnstillingene på høyttaleranlegget.

[Kontoadministrasjon]

Brukes til å kontrollere listen over brukere som bruker høyttaleranlegget, eller brukes til å kansellere brukerregistrering. Opptil 20 brukerkontoer kan registreres.

[Ekstern kontroll]

Brukes til å aktivere eller deaktivere styring av høyttaleranlegget fra en ekstern styreenhet. Denne innstillingen er kun for tilpassede installasjoner. Denne innstillingen er vanligvis deaktivert.

[Personverninnstilling]

Høyttaleranlegget samler inn informasjon om bruken av enheten din. Se personvernpolicyen som vises under oppsettet, og angi om du godtar datainnsamlingen eller ikke.

Hint

- Når du har godtatt den, kan du stoppe innsamlingen av informasjon ved å trekke tilbake samtykket eller tilbakestille høyttaleranlegget til opprinnelige innstillinger.

Beslektet emne

- [Tilbakestille høyttaleranlegget](#)

TP1001549034

Sound Bar

BRAVIA Theatre Bar 9/BRAVIA Theatre Bar 8

[Enkelt oppsett]

Det er lett å velge basisinnstillinger, høyttalerinnstillinger og optimalisering av surroundlyd for høyttaleranlegget. Trykk på [Innstillinger] - [Enkelt oppsett] på fjernkontrollskjermen i appen.

TP1001325710

5-056-362-41(1) Copyright 2024 Sony Corporation

Sound Bar

BRAVIA Theatre Bar 9/BRAVIA Theatre Bar 8

[Programvareoppdatering]

Brukes til å oppdatere programvaren til høyttaleranlegget, ekstra subwoofer eller ekstra bakre høyttalere.

Trykk på [Innstillinger] - [Programvareoppdatering] på fjernkontrollskjermen i appen.

TP1001549035

5-056-362-41(1) Copyright 2024 Sony Corporation

Sound Bar

BRAVIA Theatre Bar 9/BRAVIA Theatre Bar 8

Spare strøm i standbymodus

Konfigurer innstillingene på følgende måte for å redusere strømforbruket i standbymodus.

- Åpne [Innstillinger] - [HDMI-innstillinger] - [Standby gjennom] og velg [Av] på fjernkontrollskjermen i appen.
- Åpne [Innstillinger] - [Systeminnstillinger] - [Nettverk/Bluetooth-standby] og velg [Av] på fjernkontrollskjermen i appen.

Merknad

- Hvis [Nettverk/Bluetooth-standby] er satt til [Av], kan det ta lengre tid før lyden høres fra høyttaleranlegget når høyttaleranlegget er slått på.

TP1001549036

Sound Bar

BRAVIA Theatre Bar 9/BRAVIA Theatre Bar 8

Feilsøking

Følg fremgangsmåten nedenfor hvis du har problemer.

1. Sjekk at de andre enhetene koblet til høyttaleranlegget og TV-en er koblet til riktige kontakter med rette kabler, og at de er satt helt inn.



2. Sjekk at ventilasjonshullene på baksiden av høyttaleranlegget ikke er blokkert.



3. Koble strømledningen fra stikkkontakten for å slå av, og vent deretter flere minutter før den kobles til igjen.



4. Gå til Sony-støttesiden fra menyen i "Sony | BRAVIA Connect"-appen for å slå opp årsaken og løsningen til problemet, eller se støttenettstedet nedenfor.

- BRAVIA Theatre Bar 9
<https://www.sony.net/support/HT-A9000/>
- BRAVIA Theatre Bar 8
<https://www.sony.net/support/HT-A8000/>



5. Tilbakestill høyttaleranlegget.

Alle innstillinger for høyttaleranlegget tilbakestilles til opprinnelig status.



6. Hvis høyttaleranlegget fortsatt ikke fungerer som det skal, rådfører du deg med nærmeste Sony-forhandler.

Beslektet emne

- [Tilbakestill høyttaleranlegget](#)

Sound Bar

BRAVIA Theatre Bar 9/BRAVIA Theatre Bar 8

Tilbakestille høyttaleranlegget



Hvis høyttaleranlegget fremdeles ikke fungerer riktig med "Feilsøking", tilbakestiller du høyttaleranlegget.

Trykk og hold (av/på) på plankehøyttaleren i mer enn 10 sekunder.

Hovedstatusindikatoren på plankehøyttaleren blinker vekselvis hvitt/blått, og tilbakestillingen starter. Tilbakestillingen er ferdig når blinkingen stopper.

Når tilbakestillingen er ferdig, kobler du strømledningen fra stikkontakten, og kobler deretter strømledningen til igjen etter at hovedstatusindikatoren på plankehøyttaleren er slukket.

Merknad

- Når høyttaleranlegget er tilbakestilt, sletter du paringsinformasjonen for høyttaleranlegget (navnet på høyttaleranlegget (**), LE_navnet på høyttaleranlegget) fra BLUETOOTH-innstillingen på smarttelefonen(*) osv. som er koblet til høyttaleranlegget.
 - * Smarttelefoner med appen installert, lydenheter som er kompatible med BLUETOOTH osv.
 - ** BRAVIA Theatre Bar 9, BRAVIA Theatre Bar 8 eller enhetsnavnet som er innstilt i [Enhetsnavn].
- Hvis du tilbakestiller høyttaleranlegget, utfører du det innledende oppsettet i appen.
- Ved tilbakestilling kan linken mellom den ekstra subwooferen og bakre høyttalere gå tapt. I så fall må du utføre [Innstillinger for tilkobling av trådløs høyttaler] på appen.
- Hvis [Ekstern kontroll] er aktivert, vil ikke denne tilbakestillingen alene slette all innstillingsinformasjon. Utfør følgende prosedyre før tilbakestilling.
Prosedyre: Trykk og hold inne NIGHT (Nattmodus) på den inkluderte fjernkontrollen i 5 sekunder, og trykk deretter  (Volum) +,  (Volum) – og  (Demping) i denne rekkefølgen.

Beslektet emne

- [Utføre innledende oppsett med "Sony | BRAVIA Connect"-appen](#)
- [\[Innstillinger for tilkobling av trådløs høyttaler\]](#)

TP1001325717

Sound Bar

BRAVIA Theatre Bar 9/BRAVIA Theatre Bar 8

Spesifikasjoner

Sound Bar (YY2083C/ YY2082C)

Fremre høyttalerdel

Høyttaler

45 mm × 90 mm kjegletype

Høyttaleranlegg**YY2083C :**

Passiv radiator

YY2082C :

Akustisk suspensjon

Midtre høyttalerdel

Høyttaler

45 mm × 90 mm kjegletype

Høyttaleranlegg**YY2083C :**

Passiv radiator

YY2082C :

Akustisk suspensjon

Fremre diskant høyttalerdel

Høyttaler

10 mm myk kuppeltype

Midtre diskant høyttalerdel

Høyttaler

22 mm myk kuppeltype

Topp høyttalerdel

Høyttaler

46 mm × 54 mm kjegletype

Høyttaleranlegg

Akustisk suspensjon

Side høyttalerdel

Høyttaler

46 mm × 54 mm kjegletype

Høyttaleranlegg

Akustisk suspensjon

Strålediskant høyttaler-del (kun YY2083C)

Høyttaler

16 mm myk kuppeltype

Høyttaleranlegg

Akustisk rør

Trådløs LAN-del

Kommunikasjonssystem

IEEE 802.11 a/b/g/n/ac

Frekvensbånd

2,4 GHz, 5 GHz

BLUETOOTH-del

Kommunikasjonssystem

BLUETOOTH-spesifikasjon versjon 5.2

Utgang

BLUETOOTH-spesifikasjon strømklasse 2

Maksimalt kommunikasjonsområde

Siktlinje ca. 30 m*

* Det faktiske området vil variere avhengig av faktorer som hindringer mellom enheter, magnetiske felt rundt en mikrobølgeovn, statisk elektrisitet, bruk av trådløs telefon, mottaksfølsomhet, operativsystemet, programvareapplikasjoner osv.

Maksimalt antall enheter som kan registreres

9 enheter: BLUETOOTH Low Energy (tilkobling med Sony | BRAVIA Connect)

9 enheter: BLUETOOTH Classic (A2DP)

Frekvensbånd

2,4 GHz bånd (2,400 0 GHz - 2,483 5 GHz)

Moduleringsmetode

FHSS (Freq Hopping Spread Spectrum)

Kompatibel BLUETOOTH-profil*

* En BLUETOOTH-profil standardiserer funksjoner i henhold til egenskapene til BLUETOOTH-enheter.

A2DP (Advanced Audio Distribution Profile)

AVRCP (Audio Video Remote Control Profile)

Støttede kodeks*

* Kodek er et lydsignalkomprimering og konverteringsformat.

SBC (Subband Codec)

AAC (Advanced Audio Coding)

LDAC™*

* LDAC er en lydkodeksteknologi utviklet av Sony som muliggjør overføring av høyoppløselig (Hi-Res) lydinnhold, selv over en BLUETOOTH-tilkobling.

Korresponderende innholdsbeskyttelse

SCMS-T

Overføringsområde (A2DP)

20 Hz - 40 000 Hz (LDAC samplingsfrekvens 96 kHz med 990 kbps overføring)

20 Hz - 20 000 Hz (samplingsfrekvens 44,1 kHz)

Merknad

- Avhengig av nettverksmiljøet kan det være et avbrudd ved overføring med høy bithastighet.

HDMI-del

Kontakt

Type A (19 pinner)

Generelt

Inngang

HDMI IN

Utgang

HDMI OUT (TV eARC/ARC)

S-CENTER OUT

Strømforbruk

YY2083C :

På: 62 W

[Nettverk/Bluetooth-standby] er satt til PÅ: 2,3 W eller mindre

[Nettverk/Bluetooth-standby] er satt til AV: 0,5 W eller mindre*

YY2082C :

På: 60 W

[Nettverk/Bluetooth-standby] er satt til PÅ: 2,3 W eller mindre

[Nettverk/Bluetooth-standby] er satt til AV: 0,5 W eller mindre*

* Når [Standby gjennom] er satt på AV, eller [Standby gjennom] er satt på [Auto] mens den tilkoblede TV-en er slått av.

Dimensjoner* (ca.) (b/h/d)

* Ikke medregnet fremspring

YY2083C :

Sound Bar:

1 300 mm × 64 mm × 113 mm

Sound Bar med veggmonteringsbrakett:

1 300 mm × 65,4 mm × 123 mm

Sound Bar med fot:

1 300 mm × 76,2 mm × 113 mm

YY2082C :

Sound Bar:

1 100 mm × 64 mm × 113 mm

Sound Bar med veggmonteringsbrakett:

1 100 mm × 65,4 mm × 123 mm

Sound Bar med fot:

1 100 mm × 76,2 mm × 113 mm

Vekt (ca.)

YY2083C :

Sound Bar:

5,5 kg

Sound Bar med veggmonteringsbrakett:

5,8 kg

Sound Bar med fot:

5,5 kg

YY2082C :

Sound Bar:

4,7 kg

Sound Bar med veggmonteringsbrakett:

5 kg

Sound Bar med fot:

4,7 kg

Trådløs sender/mottaker-del

Kommunikasjonssystem

Trådløs lydspesifikasjon versjon 4.0

Frekvensbånd

5 GHz

Moduleringsmetode

OFDM

Merknad

- Design og spesifikasjoner kan endres uten forvarsel.
- Se Referanseveiledning som fulgte med produktet. Den kan inneholde spesifikasjonsinformasjon som ikke oppført ovenfor.

Sound Bar

BRAVIA Theatre Bar 9/BRAVIA Theatre Bar 8

Støttede lydformater

Støttede lydformater avhenger av inngangen. I tabellen nedenfor indikerer " ○ " et støttet lydformat. "-" indikerer et lydformat som ikke støttes.

Format	HDMI-inngang	TV-inngang (eARC)	TV-inngang (ARC)
LPCM 2ch	○	○	○
LPCM 5.1ch	○	○	-
LPCM 7.1ch	○	○	-
Dolby Digital	○	○	○
Dolby TrueHD	○	○	-
Dolby Digital Plus	○	○	○
Dolby Atmos	○	○	-
Dolby Atmos - Dolby TrueHD	○	○	-
Dolby Atmos - Dolby Digital Plus	○	○	○
DTS	○	○	○
DTS-ES Discrete 6.1, DTS-ES Matrix 6.1	○	○	-
DTS 96/24	○	○	○
DTS-HD High Resolution Audio	○	○	-
DTS-HD Master Audio	○	○	-
DTS:X	○	○	-
360 Reality Audio	○	-	-

Merknad

- HDMI IN støtter ikke lydformater som inneholder kopibeskyttelse, for eksempel Super Audio CD og DVD-Audio.

TP1001325720

Sound Bar

BRAVIA Theatre Bar 9/BRAVIA Theatre Bar 8

Støttede HDMI-videoformater

Høytaleranlegget støtter følgende videoformater.

8K 24/25/30/50/60 Hz

4K 24/25/30/50/60/100/120 Hz

1440p 120 Hz

1080p 24/30/50/60/100/120 Hz

1080i 50/60 Hz

720p 24/30/50/60 Hz

576p 50 Hz

480p 60 Hz

Om [HDMI-signalformat]-innstillingen

Hvis [Innstillinger] - [HDMI-innstillinger] - [HDMI-signalformat] er satt til [Forbedret format (4K120, 8K)] på fjernkontrollskjermen i appen, kan alle videoformatene som støttes av høytaleranlegget brukes.

Hvis [HDMI-signalformat] er satt til [Forbedret format], er videoformatene begrenset til 4K 60 Hz 4:4:4, 4:2:2 osv.

Hvis [HDMI-signalformat] er satt til [Standard format], er videoformatene begrenset til 4K 60 Hz 4:2:0, 4K 24 Hz osv.

Om HDMI-kabelen som brukes

Bruk en HDMI-autorisert kabel.

Bruk den inkluderte HDMI-kabelen til å koble til en TV.

En ultra-høyhastighets HDMI-kabel spesifisert for 48 Gbps støtter alle videoformater som støttes av høytaleranlegget.

En premium høyhastighets HDMI-kabel med Ethernet spesifisert for 18 Gbps støtter videoformater opp til 4K 60 Hz 4:4:4, 4:2:2 osv.

Om 3D-signalet

Følgende videoformat er kompatibelt med et 3D-signal i side-ved-side-formatet (Halv).

- 1080i 50/60 Hz

Følgende videoformater er kompatible med et 3D-signal i rammepakking og Over-Under (Topp og bunn) format.

- 1080p 24 Hz
- 720p 50/60 Hz

Om HDMI-tilkobling

HDMI-kontakten på høytaleranlegget støtter videosignaler opp til 4K 120p/8K, HDR (High Dynamic Range)(*1), VRR(*2), ALLM(*3), SBTM(*4), HDCP2.3(*5) og en bred fargeskala i samsvar med standarden ITU-R BT.2020 (*6).

Hint

- Hvis Low latency-modus er aktivert av ALLM-funksjonen, vil noen typer lydbehandling ikke bli utført, for å redusere lydforsinkelsen.

*1 HDR er en videostandard som gir livfulle bilder og som kan vise et større lysthetsområde (lyst og mørkt). Høytaleranlegget støtter HDR10, HLG (Hybrid Log-Gamma) og Dolby Vision.

*2 VRR (Variable Refresh Rate) er en videooverføringsmetode som kan redusere hakking i videoen og vise bilder jevnt ved å justere oppdateringsfrekvensen på skjermen i forhold til bildefrekvensen i videospill osv.

*3 ALLM (Auto Low Latency Mode) er en funksjon som automatisk bytter til Low latency-modus sammen med utmating av videospill osv.

*4 SBTM (Source-Based Tone Mapping) er en funksjon som gjør det mulig for en AV-enhet å produsere og vise HDR-bilder som er optimalisert for TV-ens egenskaper.

*5 HDCP2.3 er en kopibeskyttelsesteknologi som brukes til å beskytte innhold som 4K- og 8K-videoinnhold.

*6 BT.2020 er en bred fargeskalastandard som er opprettet for Super Hi-Vision TV-er.

TP1001549037

5-056-362-41(1) Copyright 2024 Sony Corporation

Sound Bar

BRAVIA Theatre Bar 9/BRAVIA Theatre Bar 8

Varemerker

Apple, AirPlay, iPad, iPhone, iPod touch og Siri er varemerker for Apple Inc., registrert i USA og andre land og regioner.

Spotify og Spotify-logoer er registrerte varemerker for Spotify AB.* * Spotify-tjenesten er kanskje ikke tilgjengelig i noen land/regioner. Gå til support.spotify.com for mer informasjon.

BLUETOOTH®-merket og -logoene er registrerte varemerker som eies av Bluetooth SIG, Inc., og enhver bruk av slike merker av Sony Group Corporation og dets datterselskaper er under lisens.

Wi-Fi®, Wi-Fi Protected Access® og Wi-Fi Alliance® er registrerte varemerker for Wi-Fi Alliance. Wi-Fi CERTIFIED™, WPA™, WPA2™ og WPA3™ er varemerker for Wi-Fi Alliance.

Begrepene HDMI™, HDMI High-Definition Multimedia Interface, HDMI-merkevarer og HDMI-logoene er varemerker eller registrerte varemerker som tilhører HDMI Licensing Administrator, Inc.

"BRAVIA" og "BRAVIA Sync" er registrerte varemerker eller varemerker for Sony Group Corporation eller dets tilknyttede selskaper.

"PlayStation" er et registrert varemerke eller varemerke for Sony Interactive Entertainment Inc.

LDAC og LDAC-logoene er varemerker for Sony Group Corporation eller dets tilknyttede selskaper.

Alle andre varemerker og registrerte varemerker er varemerker eller registrerte varemerker som tilhører sine respektive eiere. I denne håndboken blir TM- og ®-merker ikke angitt.

HDMI™
HIGH-DEFINITION MULTIMEDIA INTERFACE

TP1001325721

Sound Bar

BRAVIA Theatre Bar 9/BRAVIA Theatre Bar 8

Lisenser

Dette produktet inneholder programvare som Sony bruker i henhold til en lisensavtale med eieren av opphavsretten. Vi er forpliktet til å kunngjøre innholdet i avtalen til kunder etter krav fra eieren av opphavsretten til programvaren. Gå til følgende URL og les innholdet i lisensen.

<https://rd1.sony.net/help/ht/sl/24a/>

Programvaren i dette produktet har kopibeskyttet programvare som er lisensiert under GPL/LGPL og andre lisenser som kan kreve tilgang til kildekode. Du finner en kopi av den relevante kildekoden som nødvendig under GPL/LGPL (og andre lisenser) på følgende URL-adresse. Du kan få kildekoden som nødvendig av GPL/LGPL på et fysisk medium fra oss i en periode på tre år etter vår siste forsendelse av dette produktet ved å bruke søkeskjemaet på følgende URL-adresse. Dette tilbudet er gyldig for alle som mottar denne informasjonen.

<https://oss.sony.net/Products/Linux/>

Legg merke til at Sony ikke kan svare på noen spørsmål angående innholdet i denne kildekoden.

Bruk av emblemet Works with Apple AirPlay betyr at et tilbehør er designet for å fungere spesifikt sammen med teknologien som er identifisert i emblemet, og har blitt sertifisert av utvikleren for å oppfylle Apple sine ytelsesstandarder.

Spotify-programvaren er underlagt tredjepartslisenser som finnes her:

<https://www.spotify.com/connect/third-party-licenses>.

Dolby, Dolby Vision, Dolby Atmos, og dobbel-D-symbolet er registrerte varemerker for Dolby Laboratories Licensing Corporation. Produsert på lisens fra Dolby Laboratories. Konfidensielt og upublisert arbeid. Opphavsrett © 2012–2021 Dolby Laboratories. Alle rettigheter forbeholdes.

For DTS-patenter, se <http://patents.dts.com>. Produsert under lisens fra DTS, Inc. eller DTS Licensing Limited. DTS, DTS:X, og DTS:X-logoen er registrerte varemerker eller varemerker for DTS, Inc. i USA og andre land. © 2021 DTS, Inc. ALLE RETTIGHETER FORBEHOLDT.

Tjenester levert av tredjeparter kan endres, suspenderes eller avsluttes uten forvarsel. Sony har ikke noe ansvar i slike situasjoner.

TP1001325722

Merknader om bruk

Forholdsregler

- Kontroller at driftsspenningen samsvarer med den lokale strømforsyningen før du bruker høyttaleranlegget. Driftsspenningen er angitt på navneplaten som er festet på undersiden av plankehøyttaleren.
- Den inkluderte strømledningen er designet eksklusivt for dette høyttaleranlegget. Den skal ikke brukes med andre enheter.
- Trekk strømledningen ut av stikkontakten hvis høyttaleranlegget ikke skal brukes på lang tid. Hold alltid i støpselet når strømledningen trekkes ut av stikkontakten. Ikke dra i selve ledningen.
- Strømledningen skal kun skiftes av et kvalifisert serviceverksted.

Om plassering

- Ikke plasser høyttaleranlegget nær varmekilder eller på steder som er utsatt for direkte sollys, ekstreme mengder støv eller mekanisk støt. Slike forhold kan føre til funksjonsfeil.
- Hvis høyttaleranlegget plasseres på et gulv som er belagt med spesiallakk, voks, fett eller løsemiddel osv., kan det føre til misfarging eller flekker på gulvet.
- Høyttalerne i dette høyttaleranlegget er ikke av magnetisk skjermet type. Ikke plasser magnetkort på høyttaleranlegget eller nær det.
- Ikke plasser andre metallgjenstander enn en TV rundt høyttaleranlegget. Trådløse funksjoner kan bli ustabile.
- Hvis høyttaleranlegget brukes sammen med en tuner, TV eller videospiller, kan det føre til støy eller forvrengte bilder. I så fall installerer du høyttaleranlegget et stykke unna disse enhetene.
- Ikke plasser høyttaleranlegget nært gjenstander som avgir sterke magnetfelt, som mikrobølgeovner eller store høyttalere.

Ta vare på høyttaleranlegget

- Støv og smuss på stoffdelen bør fjernes med en myk klut ved å bruke lett trykk.
 - Skraping av smuss med negler eller overdreven makt kan skade stoffdelen.
 - Ikke bruk rengjøringsbørster e.l. da de kan skade stoffdelen. Dette avhenger av materialet.
 - Hvis stoffdelen er svært skitten, tørker du den av med en myk klut lett fuktet med nøytralt vaskemiddel. Tørk så av med en myk, tørr klut. Bruk av ikke-nøytrale vaskemidler eller rengjøringsmidler kan føre til falming eller skade på stoffet.
- Kabinettet bør tørkes med en myk klut lett fuktet med et nøytralt rengjøringsmiddel. Ikke bruk skuremiddel, rensemidler eller løsemidler, som alkohol eller bensin.

Om BLUETOOTH-kommunikasjoner

- Trådløs BLUETOOTH-teknologi er en trådløs teknologi for korte områder som muliggjør kommunikasjon mellom digitale enheter, som smarttelefoner og datamaskiner. Maksimal kommunikasjonsrekkevidde kan variere avhengig av eventuelle hindringer (personer, metallgjenstander, vegger osv.) eller det elektromagnetiske miljøet.
- Mikrobølger som genereres av en BLUETOOTH-enhet, kan påvirke funksjonen til elektronisk medisinsk utstyr. Slå av høyttaleranlegget og andre BLUETOOTH-enheter på følgende steder da det kan forårsake en ulykke:
 - På sykehus, nær prioriterte seter på tog, steder med lettantennelig gass, nær automatiske dører eller nær brannalarmer.
- Høyttaleranlegget støtter sikkerhetsfunksjoner som overholder BLUETOOTH-sikkerhetsstandarder under kommunikasjon med trådløs BLUETOOTH-teknologi. Denne sikkerheten kan imidlertid være utilstrekkelig, avhengig av de konfigurerte innstillingene og andre faktorer. Vær forsiktig ved bruk av BLUETOOTH-kommunikasjon.

- Sony påta seg ikke ansvaret for skader eller tap som følge av eventuell datalekkasje som oppstår ved bruk av BLUETOOTH-kommunikasjon.
- BLUETOOTH-tilkoblingen er ikke garantert å fungere med alle BLUETOOTH-enheter.
 - BLUETOOTH-enheter som kobles til høyttaleranlegget, må overholde BLUETOOTH-standarden fra Bluetooth SIG, Inc.. Overholdelsen må være sertifisert.
 - Selv når en tilkoblet enhet overholder den ovennevnte BLUETOOTH-standarden, kan det, avhengig av enhetens egenskaper og spesifikasjoner, hende at den ikke kan koble til, eller betjeningsmetoden, visningen eller betjeningen kan avvike.
- Støy kan oppstå eller lyden kan kuttes avhengig av BLUETOOTH-enheten som er koblet til med høyttaleranlegget, kommunikasjonsmiljøet eller omgivelsene.
- Avhengig av den tilkoblede enheten kan det ta noe tid å starte kommunikasjon.

Andre merknader

- Temperaturen i høyttaleranlegget kan stige under bruk. Dette er ikke en feil.
- Hvis ventilasjonshullene i høyttaleranlegget blir blokkert, vil temperaturen inne i høyttaleranlegget stige betydelig. Dette kan føre til funksjonsfeil. Pass på at ventilasjonshullene aldri er blokkert.
- Hvis et fremmedelement eller vann kommer inn i høyttaleranlegget, må høyttaleranlegget kobles fra stikkontakten og kontrolleres av kvalifisert personell før det brukes igjen.
- Når høyttaleranlegget kobles til Internett, må det kobles til via en ruter(*) med egnede sikkerhetsinnstillinger. Hvis det oppstår et sikkerhetsproblem, kan høyttaleranlegget bli utsatt for skadeprogramvare (ondsinnnet programvare) osv. via Internett. Din informasjon og dine digitale eiendeler kan bli utsatt for trusler, som utvinning og forfalskning. Høyttaleranlegget kan også skade andre nettverkstjenester uten at du er klar over det.

* En ruter er en enhet som videresender mellom Internett og en lokal nettverkslinje.

Følgende typer rutere finnes:

- Kabelbasert ruter
- ADSL-modem med ruterfunksjon
- Optisk nettverksenhet (ONU) med ruterfunksjon
- Wi-Fi-tilgangspunkt med ruterfunksjon (trådløs LAN-ruter)
- Enhet for veggkontakt (vegguttak) med nettverkslinje (**)

** Hvis du er usikker på om en enhet for veggkontakt (vegguttak) med nettverkslinje har en ruterfunksjon, rådfører du deg med lederen av boligkomplekset eller med Internett-leverandøren.

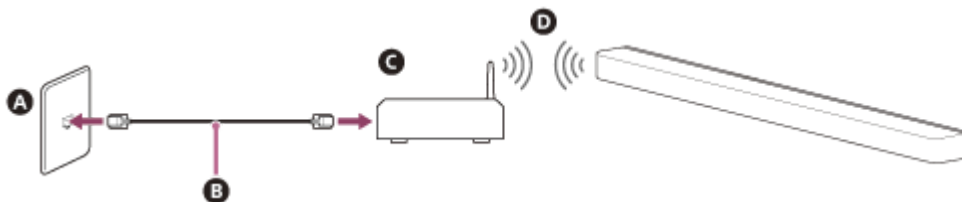

- A** LAN-terminal i vegg
- B** LAN-kabel
- C** Ruter
- D** Trådløst LAN

Merknad

- Kontroller at ruterens er slått på.
- Sjekk nettverkstilkoblingen og nettverksinnstillingene.
- Hvis en trådløs LAN-ruter brukes, kan kommunikasjonsrekkevidden forkortes avhengig av bruksmiljøet (inkludert veggmateriale), mottaksforhold for radiobølger eller hindringer mellom høyttaleranlegget og den trådløse LAN-ruter. Flytt høyttaleranlegget og trådløs LAN-ruter nærmere hverandre.
- Enheter som bruker et 2,4 GHz-frekvensbånd, for eksempel mikrobølgeovner, BLUETOOTH-enheter eller digitale trådløse enheter, kan forstyrre kommunikasjonen. Flytt høyttaleranlegget unna slike enheter, eller slå dem av.
- En trådløs LAN-tilkobling kan bli ustabil avhengig av bruksmiljøet, særlig når BLUETOOTH-funksjonen brukes på høyttaleranlegget. Prøv å forbedre bruksmiljøet for det trådløse LAN-nettverket.

- Kontakt nærmeste Sony-forhandler hvis du har andre spørsmål eller problemer med høyttaleranlegget.

Sound Bar

BRAVIA Theatre Bar 9/BRAVIA Theatre Bar 8

Kundestøtteside

Besøk kundestøttesiden i landet eller regionen din i følgende situasjoner.

- Hvis du har spørsmål om høyttaleranlegget.
- Hvis du har et problem med høyttaleranlegget.
- Hvis du ønsker informasjon om kompatible elementer.

For kunder i USA, Canada og Mellom-Amerika:

<https://www.sony.com/am/support>

For kunder i Europa:

<https://www.sony.eu/support/>

For kunder i Kina (fastlandet):

<https://service.sony.com.cn/>

For kunder i Asia-Stillehavsområdet, Oseania, Midtøsten og Afrika:

<https://www.sony-asia.com/support>

TP1001325724