

**SONY**

Przewodnik pomocniczy

Pasek dźwięku

BRAVIA Theatre Bar 9/BRAVIA Theatre Bar 8



Model: YY2083C/ YY2082C

W tym Przewodniku pomocniczym, obrazy i ilustracje BRAVIA Theatre Bar 9 służą celom poglądowym, chyba że zaznaczono inaczej.

**Zainstaluj aplikację na swoim smartfonie i postępuj zgodnie ze wskazówkami w aplikacji, aby skonfigurować zestaw głośników**



Aby korzystać z zestawu głośników ze wszystkimi dostępnymi funkcjami i lepszymi parametrami pracy, zaktualizuj oprogramowanie zestawu głośników i aplikację „Sony | BRAVIA Connect” do najnowszych wersji.

HT-A9000/HT-A8000

Jak używać / Części i elementy sterujące

[Informacje o aplikacji wymaganej do korzystania z zestawu głośników](#)

[Urządzenia podłączone do zestawu głośników](#)

[Informacje o opisie Przewodnika pomocniczego](#)

## Części i elementy sterujące

- [Głośnik Bar Speaker](#)
- [Informacje o wskaźnikach](#)
- [Pilot w zestawie](#)
- [Ekran pilota w aplikacji](#)

## Konfiguracja początkowa

### [Sprawdzanie zawartości opakowania](#)

#### Instalowanie zestawu głośników

- [Instalowanie głośnika Bar Speaker na stojaku na telewizor i na półkach](#)
- [Mocowanie głośnika Bar Speaker do ściany](#)
- [Korzystanie z głośnika Bar Speaker i głośników opcjonalnych](#)
- [W przypadku korzystania z opcjonalnych tylnych głośników SA-RS5](#)

### [Podłączanie do telewizora](#)

#### [Jeśli telewizor ma gniazdo S-CENTER SPEAKER IN](#)

### [Podłączanie urządzenia AV](#)

### [Podłączanie do gniazdka zasilania](#)

### [Wprowadzanie ustawień początkowych za pomocą aplikacji „Sony | BRAVIA Connect”](#)

## Słuchanie muzyki/dźwięku

### [Słuchanie dźwięku telewizora](#)

### [Odtwarzanie z podłączonego urządzenia AV](#)

### [Regulacja jakości dźwięku](#)

#### Słuchanie muzyki/dźwięku za pomocą funkcji BLUETOOTH®

- [Słuchanie muzyki ze sparowanego urządzenia BLUETOOTH podłączanego pierwszy raz](#)
- [Słuchanie muzyki ze sparowanego urządzenia BLUETOOTH](#)

### [Włączanie lub wyłączanie funkcji bezprzewodowej](#)

#### Korzystanie z 360 Reality Audio

- [Informacje o 360 Reality Audio](#)
- [Odtwarzanie treści 360 Reality Audio z podłączonego urządzenia AV](#)

## Słuchanie muzyki w sieci

[Korzystanie z funkcji Spotify](#)

---

[Korzystanie z funkcji AirPlay](#)

---

Korzystanie z zestawu głośników poprzez połączenie z telewizorem

---

[Obsługa zestawu głośników poprzez połączenie z telewizorem \(funkcja Sterowanie przez HDMI\)](#)

---

[Obsługa zestawu głośników poprzez połączenie z telewizorem kompatybilnym z funkcją „BRAVIA Sync”](#)

---

Zmiana ustawień za pomocą aplikacji

---

[\[Ustawienia połączenia z głośnikami bezprzewodowymi\]](#)

---

[\[Ustawienia dźwięku\]](#)

---

[\[Ustawienia HDMI\]](#)

---

[\[Ustawienia Bluetooth\]](#)

---

[\[Ustawienia systemu\]](#)

---

[\[Ustawienia sieci\]](#)

---

[\[Łatwa konfiguracja\]](#)

---

[\[Aktualiz. oprogramowania\]](#)

---

[Oszczędzanie energii w trybie czuwania](#)

---

Wykrywanie i usuwanie usterek

---

[Wykrywanie i usuwanie usterek](#)

---

[Resetowanie zestawu głośników](#)

---

Informacje dodatkowe

---

[Dane techniczne](#)

---

[Obsługiwane formaty dźwięku](#)

---

[Obsługiwane formaty wideo HDMI](#)

---

[Znaki towarowe](#)

---

[Licencje](#)

---

[Uwagi dotyczące użytkowania](#)

---

[Strona internetowa poświęcona obsłudze klienta](#)

---

Pasek dźwięku

BRAVIA Theatre Bar 9/BRAVIA Theatre Bar 8

## Informacje o aplikacji wymaganej do korzystania z zestawu głośników

Użyj smartfona z zainstalowaną aplikacją „Sony | BRAVIA Connect”, aby wykonać wstępną konfigurację i operacje oraz skonfigurować ustawienia zestawu głośników.

Zainstaluj aplikację „Sony | BRAVIA Connect” na smartfonie.



Do korzystania z zestawu głośników wymagane jest połączenie internetowe.

Aby korzystać z zestawu głośników, podłącz smartfon, na którym zainstalowano aplikację, do tej samej sieci co zestaw głośników.

Aplikacja umożliwia wykonywanie następujących operacji i konfiguracji.

- Wstępna konfiguracja zestawu głośników, w tym połączenie sieciowe, optymalizacja dźwięku przestrzennego itd.
- Operacje takie jak regulacja głośności, wybór wejścia itp.
- Zmiana ustawień zestawu głośników na żądane ustawienia
- Podłączenie opcjonalnych tylnych głośników i/lub subwoofera oraz wykonanie wstępnej konfiguracji
- Sprawdzenie pozostałej pojemności wbudowanego akumulatora opcjonalnych tylnych głośników
- Zaktualizowanie oprogramowania zestawu głośników do najnowszej wersji
- Sprawdzenie informacji o pomocy technicznej i informacji o najnowszych aktualizacjach

Pilota znajdującego się w zestawie można używać wyłącznie do wykonywania operacji i zmiany ustawień, które są często używane podczas przeglądania treści.

### Uwaga

- Do korzystania z aplikacji wymagane jest konto i logowanie.
- Jeśli nie używasz aplikacji lub zestawu głośników przez ponad 30 dni, może być konieczne ponowne zarejestrowanie zestawu głośników w aplikacji.

### Powiązany temat

- [Pilot w zestawie](#)
- [Ekran pilota w aplikacji](#)

TP1001324986

Pasek dźwięku

BRAVIA Theatre Bar 9/BRAVIA Theatre Bar 8

## Urządzenia podłączone do zestawu głośników

Zestaw głośników obsługuje formaty audio oparte na obiektach, takie jak Dolby Atmos i DTS:X.

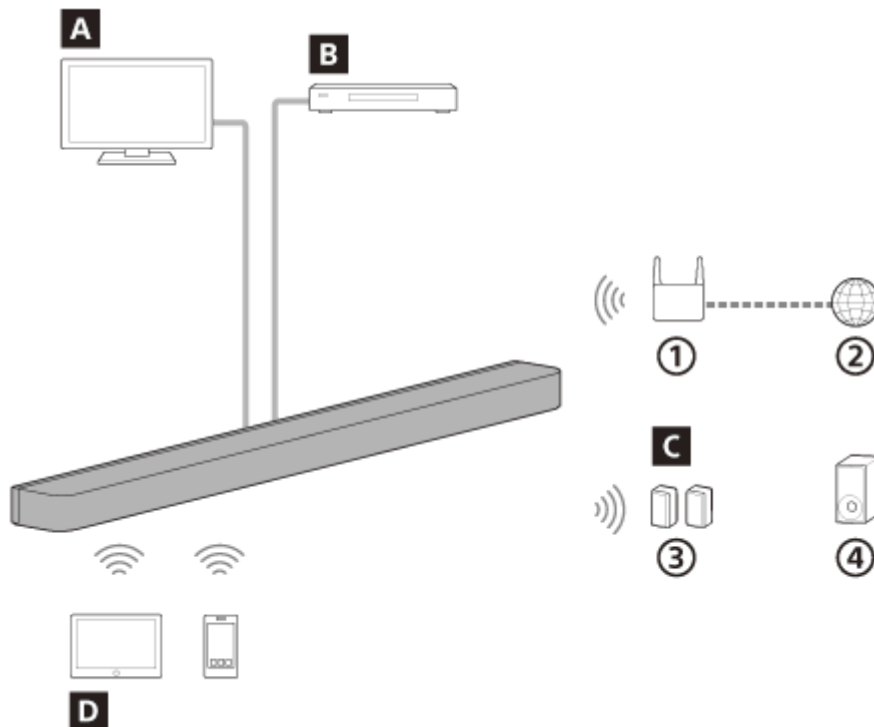

- ① Router bezprzewodowej sieci LAN
- ② Internet
- ③ Tylne głośniki
- ④ Subwoofer

### A Telewizor

Zestaw głośników można wykorzystać do odtwarzania dźwięku telewizora, podłączając zestaw głośników i telewizor, który jest kompatybilny z eARC lub ARC za pomocą kabla HDMI.

[Słuchanie dźwięku telewizora](#)

### B Urządzenie AV (odtwarzacz Blu-ray Disc™, dekodery STB, dekodery telewizji kablowej, dekodery telewizji satelitarnej, konsola do gier itp.)

Zestaw głośników można wykorzystać do odtwarzania dźwięku z urządzenia AV, podłączając zestaw głośników i urządzenie AV za pomocą kabla HDMI.

Zestaw głośników może również odtwarzać dźwięk z urządzenia AV podłączonego do telewizora.

[Odtwarzanie z podłączonego urządzenia AV](#)

### C Głośniki opcjonalne

Korzystając z aplikacji, opcjonalne głośniki tylne i subwoofery można połączyć z zestawem głośników i skonfigurować. Obsługiwane opcjonalne głośniki tylne i subwoofery można znaleźć na stronie internetowej firmy Sony.

### D Urządzenie mobilne

Zestaw głośników można wykorzystać do odtwarzania dźwięku z urządzenia mobilnego, podłączając zestaw głośników i urządzenie mobilne za pomocą funkcji BLUETOOTH.

Zestaw głośników może być również używany do przesyłania strumieniowej muzyki poprzez podłączenie urządzenia mobilnego do tej samej sieci co zestaw głośników.



Pasek dźwięku

BRAVIA Theatre Bar 9/BRAVIA Theatre Bar 8

## Informacje o opisie Przewodnika pomocniczego

---

### Informacje o opisie operacji

W tym Przewodniku pomocniczym wyjaśniono operacje w oparciu o następujące założenia.

- Zarówno zestaw głośników, jak i „Sony | BRAVIA Connect” mają zainstalowaną najnowszą wersję oprogramowania.
- Zestaw głośników jest podłączony do telewizora, który jest kompatybilny z eARC lub ARC za pomocą kabla HDMI i włączone są funkcje Sterowanie przez HDMI zestawu głośników i telewizora.
- Konfiguracja zestawu głośników i telewizora(\*) została zakończona zgodnie z instrukcjami wyświetlanymi na ekranie aplikacji „Sony | BRAVIA Connect”.

\* Jeśli używany jest telewizor BRAVIA kompatybilny z aplikacją, wówczas zarówno zestaw głośników, jak i telewizor BRAVIA można obsługiwać z poziomu ekranu pilota w aplikacji. Jeśli używane są inne telewizory, za pomocą ekranu pilota w aplikacji można obsługiwać wyłącznie zestaw głośników.

### Informacje o ilustracji przedstawiającej zestaw głośników i tekście wyświetlanym w aplikacji

- Używane są obrazy i ilustracje BRAVIA Theatre Bar 9, chyba że nazwa modelu wskazuje inaczej.
- Litera w [ ] (nawiasach) wskazuje treść, która pojawia się na ekranie aplikacji „Sony | BRAVIA Connect”.

TP1001548833

## Głośnik Bar Speaker

### Przód

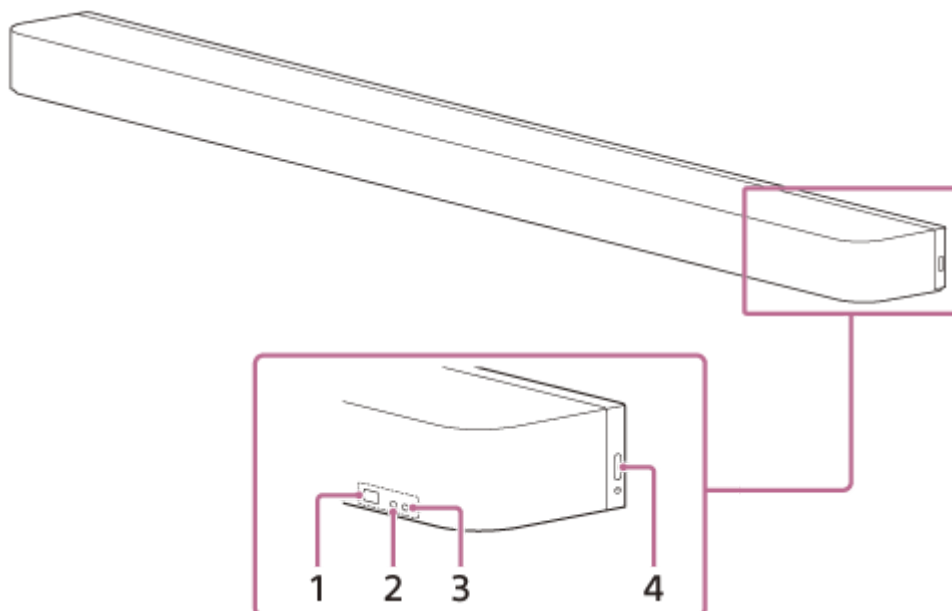

#### 1. Czujnik pilota

Skieruj pilota na czujnik pilota głośnika Bar Speaker, aby uruchomić zestaw głośników.

#### 2. Podrzędny wskaźnik stanu (biały)

Wskazuje stan zestawu głośników, świecąc lub migając na biało.

#### 3. Główny wskaźnik stanu (kolorowy)

Wskazuje stan zestawu głośników, świecąc lub migając w 5 kolorach (białym/jasnoniebieskim/niebieskim/zielonym/czerwonym).

#### 4. (zasilanie)

Włącza zestaw głośników. Naciśnięcie tego przycisku, gdy zestaw głośników jest włączony, powoduje przełączenie zestawu głośników w tryb czuwania.

Naciśnij i przytrzymaj przez ponad 10 sekund, aby zresetować zestaw głośników.

### Tył



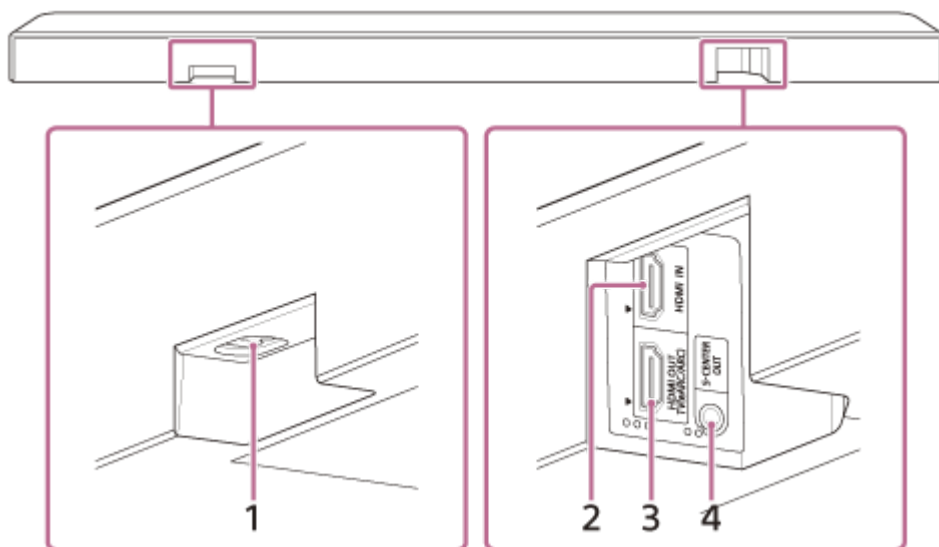

### 1. Wejście AC

### 2. Gniazdo HDMI IN

### 3. Gniazdo HDMI OUT (TV (eARC/ARC))

Użyj kabla HDMI, aby podłączyć telewizor wyposażony w gniazdo wejściowe HDMI. Zestaw głośników jest kompatybilny z funkcjami eARC i ARC. ARC to funkcja, która przesyła dźwięk z telewizora z gniazda HDMI na telewizorze do urządzenia AV, takiego jak zestaw głośników, za pośrednictwem kabla HDMI. eARC to zaawansowana wersja funkcji ARC umożliwiająca przesyłanie dźwięku opartego na obiektach i wielokanałowej zawartości LPCM, która nie może być przesyłana przy użyciu funkcji ARC.

### 4. Gniazdo S-CENTER OUT

Odtwarza środkową część dźwięku zestawu głośników z telewizora, jeśli zestaw głośników jest podłączony do telewizora za pomocą gniazda S-CENTER SPEAKER IN.

#### Wskazówka

- Obok gniazda S-CENTER OUT znajdują się dwie wyczuwalne wypukłości o wielkości około 1 mm. Obok gniazda HDMI OUT (TV (eARC/ARC)) znajdują się trzy wyczuwalne wypukłości o wielkości około 1 mm. Pełnią one funkcję naprowadzającą podczas połączenia.

## Dolna część

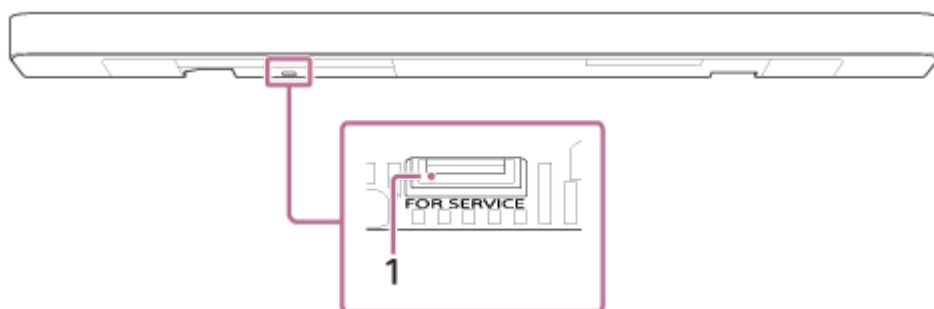

### 1. Port FOR SERVICE

#### Powiązany temat

- [Informacje o wskaźnikach](#)
- [Podłączanie do telewizora](#)
- [Jeśli telewizor ma gniazdo S-CENTER SPEAKER IN](#)
- [Podłączanie urządzenia AV](#)

- Podłączanie do gniazdka zasilania
- Resetowanie zestawu głośników

TP1001324984

5-056-361-21(1) Copyright 2024 Sony Corporation

## Informacje o wskaźnikach

Dostępne są dwa wskaźniki wskazujące stan głośnika Bar Speaker.

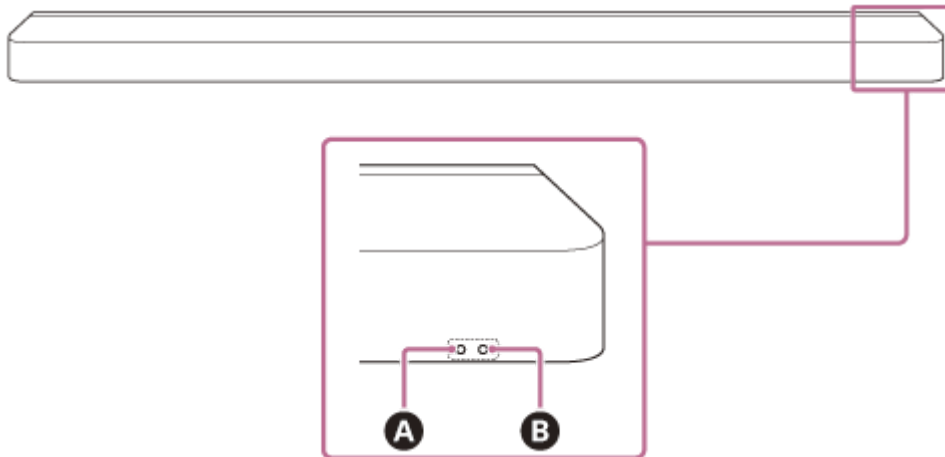

Podrzędny wskaźnik stanu (biały) znajduje się po lewej stronie, a główny wskaźnik stanu (kolorowy) po prawej stronie.



- A** Podrzędny wskaźnik stanu (biały)
- B** Główny wskaźnik stanu (kolorowy)

### Włączenie/wyłączenie













#### **B** Główny wskaźnik stanu

- ..... (wyłączony)  
Zestaw głośników jest wyłączony.
-  .....  ..... (miga powoli na biało)  
Trwa włączanie/wyłączanie zasilania.





### Wejście audio/wyciszenie

#### **B** Główny wskaźnik stanu

-  (świeci się na biało)  
Wybrano wejście TV (eARC/ARC).
-  (świeci się na zielono)  
Wybrano wejście HDMI.
-  (świeci się na niebiesko)  
Wybrano wejście BLUETOOTH.  
Urządzenie BLUETOOTH jest podłączone do zestawu głośników.
-  .....  ..... (wielokrotnie miga dwukrotnie na niebiesko)  
Zestaw głośników jest w stanie czuwania do parowania BLUETOOTH.
-  .....  ..... (miga na niebiesko)  
Trwa nawiązywanie połączenia z urządzeniem BLUETOOTH.
-  (świeci się na jasnoniebiesko)  
Wybrano wejście usługi sieciowej.









-  .....  ..... (miga dwukrotnie na biało)  
Trwa przełączenie na wejście TV (eARC/ARC).
-  .....  ..... (miga dwukrotnie na zielono)  
Trwa przełączenie na wejście HDMI.
-  .....  ..... (miga dwukrotnie na niebiesko)  
Trwa przełączenie na wejście BLUETOOTH.
-  .....  ..... (miga dwukrotnie na jasnoniebiesko)  
Trwa przełączenie na wejście Spotify.
-     (miga powoli na przemian na biało/niebiesko)  
Trwa konfiguracja zestawu głośników. Odtwarzanie dźwięku nie jest dostępne.

### **A** Podrzędny wskaźnik stanu

-  .....  ..... (miga powoli na biało)  
Wstępna konfiguracja w aplikacji nie została ukończona lub zestaw głośników nie jest podłączony do sieci.
-  .....  ..... (miga co 4 sekundy na biało)  
Zestaw głośników jest wyciszony.















## Informacje zwrotne dotyczące konfiguracji/obsługi

### **A** Podrzędny wskaźnik stanu

-  ..... (świeci raz przez dłuższy czas na biało)  
Ustawienie jest włączone.
-  ·  ..... (miga dwukrotnie na biało)  
Ustawienie jest wyłączone.
-  ..... (świeci raz krótko na biało)  
Głośność zwiększa się i zmniejsza.
-  ..... (miga raz przez dłuższy okres czasu na biało)  
Wykonano operację polegającą na długim naciśnięciu przycisku na pilocie.
-  .....  .....  ..... (miga trzy razy na biało)  
Operacja jest nieprawidłowa. Na przykład nie można zmienić ustawienia, głośność osiągnęła górny lub dolny limit itp.

## Specjalne warunki

### **B** Główny wskaźnik stanu

-  ·  ·  ·  ·  ·  ·  ·  ·  (miga szybko na niebiesko)  
Zestaw głośników jest rejestrowany w aplikacji.
-     (miga na przemian na biało/niebiesko)  
Trwa aktualizacja/inicjalizacja oprogramowania itp.
-  .....  ..... (miga na czerwono)  
Wykryto nieprawidłowości lub błąd. Wykonaj czynności opisane w rozdziale „[Wykrywanie i usuwanie usterek](#)”.

### Powiązany temat

- [Wykrywanie i usuwanie usterek](#)



Pasek dźwięku

BRAVIA Theatre Bar 9/BRAVIA Theatre Bar 8

## Pilot w zestawie

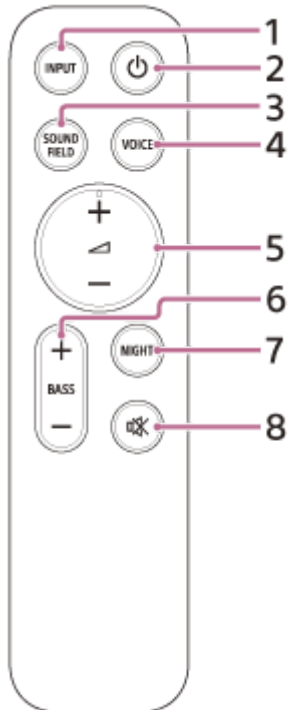

### 1. INPUT (Wejście)

Służy do wyboru wejścia odtwarzania w zestawie głośników.

Wejście jest przełączane za każdym razem, gdy naciśniesz ten przycisk.

### 2. (zasilanie)

Przełącza między włączonym zasilaniem a trybem czuwania w zestawie głośników.

### 3. SOUND FIELD (Pole dźwiękowe)

Włącza/wyłącza efekt dźwięku przestrzennego w zestawie głośników.

### 4. VOICE (Tryb głosowy)

Włącza/wyłącza tryb głosowy w zestawie głośników.

Gdy podłączony jest telewizor Sony kompatybilny z funkcją łączenia zestawu głośników, uwydatnienie głosu można włączać/wyłączać zamiast trybu głosowego, wybierając wejście TV w zestawie głośników.

### 5. (Głośność) +(\*)/-

Służy do regulacji głośności zestawu głośników.

### 6. BASS (Poziom basów) +/-

Służy do regulacji głośności tonów niskich lub opcjonalnego subwoofera.

### 7. NIGHT (Tryb nocny)

Włącza/wyłącza tryb nocny w zestawie głośników.

### 8. (wyciszenie)

Tymczasowo wyłącza dźwięk w zestawie głośników.

\*  (Głośność) + ma wyczuwalną wypukłość. Pełni ona funkcję naprowadzającą podczas obsługi.

## Informacje o wymianie baterii w pilocie dostarczonym w zestawie

Jeśli zestaw głośników nie reaguje podczas pracy z dostarczonym pilotem, obie baterie należy wymienić na nowe. Do wymiany użyj baterii R03 lub LR03 (rozmiar AAA). Aby zdjąć pokrywę baterii, zsuń ją, naciskając trójkątny znak z tyłu pilota.

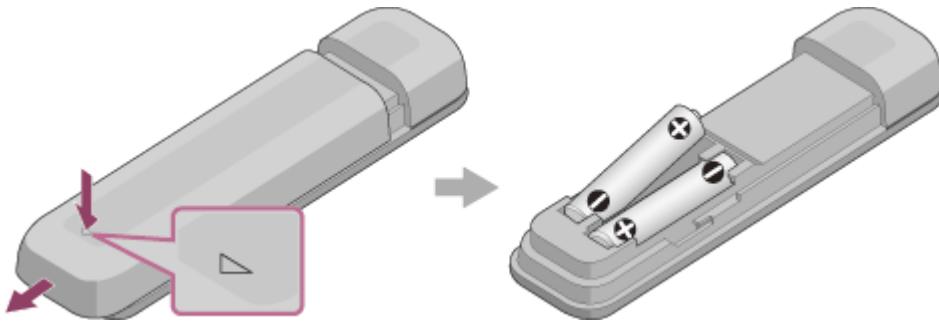

## Jeśli pilot nie działa prawidłowo

- Skieruj pilota na czujnik pilota na głośniku Bar Speaker.
- Usuń wszystkie przeszkody znajdujące się między pilotem a głośnikiem Bar Speaker.
- Sprawdź, czy bieguny + i - baterii są ustawione we właściwej orientacji.
- Wymień obydwie baterie w pilocie na nowe jeśli są starsze.
- Sprawdź, czy naciśnięto prawidłowy przycisk na pilocie.

### Powiązany temat

- [Regulacja jakości dźwięku](#)
- [Korzystanie z funkcji Spotify](#)

TP1001325059

Pasek dźwięku

BRAVIA Theatre Bar 9/BRAVIA Theatre Bar 8

## Ekran pilota w aplikacji

W aplikacji dostępne są dwa rodzaje ekranów pilota.

### Ekran pilota, który może obsługiwać wyłącznie zestaw głośników

Ten ekran jest wyświetlany, gdy telewizor, który nie jest kompatybilny z aplikacją jest podłączony za pomocą kabla HDMI.

### Ekran pilota, który może obsługiwać zestaw głośników i telewizor BRAVIA

Ten ekran wyświetla się, gdy telewizor BRAVIA kompatybilny z aplikacją jest podłączony za pomocą kabla HDMI. Następujące elementy, których można używać do obsługi zestawu głośników, są wyświetlane w [Zdalne], [Obraz i dźwięk], [Wyjście audio] i [Ustawienia]. Jeśli telewizor nie jest włączony, pojawi się ekran pilota, który może obsługiwać tylko zestaw głośników.

## Pozycje na ekranie pilota w aplikacji

- **[Pozostały poziom naładowania akumulatora]**(W przypadku podłączenia do opcjonalnych wbudowanych tylnych głośników z możliwością ładowania)  
Wyświetlany jest pozostały poziom naładowania wbudowanego akumulatora opcjonalnych tylnych głośników.
- **Informacje o odtwarzaniu/obszar przełączania wejść**  
Aktualnie wybrane wejście itp. zostanie wyświetlone w górnej części ekranu. Po dotknięciu tego obszaru wyświetlane są następujące informacje i operacje.
  - Metadane o odtwarzaniu: imię i nazwisko, wykonawca, album, długość itp. aktualnie odtwarzanego utworu.
  - Informacje o strumieniu: częstotliwość sygnału wejściowego itp.
  - Format audio: format audio sygnału wejściowego (Dolby Atmos, DTS itp.), liczba kanałów itp.
  - Nazwa urządzenia BLUETOOTH podłączonego do zestawu głośników
  - Sterowanie odtwarzaniem dla urządzenia BLUETOOTH
  - Wybór wejścia(\*)

\* Gdy telewizor kompatybilny z aplikacją jest podłączony do zestawu głośników za pomocą kabla HDMI, można także wybrać wejście TV.
- **[ ⏻ (zasilanie) ]**  
Przełącza zestaw głośników w tryb czuwania po dotknięciu, gdy zestaw głośników jest włączony.
- **[Tryb nocny]**  
Włącza/wyłącza tryb nocny w zestawie głośników.
- **[Pole dźwiękowe]**  
Włącza/wyłącza efekt dźwięku przestrzennego w zestawie głośników.
- **[Tryb głosowy]**  
Włącza/wyłącza tryb głosowy w zestawie głośników.
- **[Uwydatnienie głosu]**  
Funkcja ta jest włączona po podłączeniu telewizora Sony kompatybilnego z funkcją łączenia zestawu głośników. Po wybraniu wejścia TV w zestawie głośników, zamiast trybu głosowego działa uwydatnienie głosu.
- **[Głośność]**  
Służy do regulacji głośności zestawu głośników.
- **[Poziom z tyłu]**



Służy do regulacji głośności tylnych głośników.

- **[Poziom basów]**

Służy do regulacji głośności tonów niskich lub opcjonalnego subwoofera.

- **[Audio]**

Gdy do zestawu głośników doprowadzany jest podwójny sygnał audio (podwójne mono), można wybrać dźwięk, który ma być słyszany.

#### **Uwaga**

- Zestaw głośników obsługuje przełączanie podwójnego audio (podwójne mono). Podczas przełączania transmisji multipleksowych innych niż podwójne audio, takich jak stereofoniczne duplexowe audio (podwójne stereo), należy przełączyć sygnał audio na urządzeniu za pomocą tunera cyfrowego, takiego jak telewizor. Szczegółowe informacje można znaleźć w instrukcji obsługi dostarczonej w zestawie z urządzeniem z tunerem cyfrowym.

- **[Pozycja oglądania]**

Pole dźwiękowe można zoptymalizować w zależności od pozycji oglądania. Nie można użyć tej funkcji, jeśli pozycja podglądu nie została dokładnie zmierzona we wstępnej konfiguracji lub [Optymalizacja pola dźwiękowego](\*\*).

\*\* Wyświetlane po dotknięciu [Ustawienia] - [Ustawienia dźwięku] - [Optymalizacja pola dźwiękowego] na ekranie pilota w aplikacji.

- **[Ustawienia]**

Służy do konfiguracji ustawień zestawu głośników.

#### **Uwaga**

- Jeśli reakcja sterowania jest słaba, sprawdź połączenie Wi-Fi między smartfonem a zestawem głośników.

---

#### **Powiązany temat**

- [Regulacja jakości dźwięku](#)

TP1001548834

Pasek dźwięku

BRAVIA Theatre Bar 9/BRAVIA Theatre Bar 8

## Sprawdzanie zawartości opakowania

Jeżeli brakuje któregokolwiek z dostarczonych w zestawie elementów, należy skontaktować się z najbliższym sprzedawcą firmy Sony. Liczby w ( ) wskazują dostarczoną w zestawie ilość.

Dostępność i ilość dostarczonych w zestawie elementów różni się w zależności od kraju/regionu zakupu. Zapoznaj się z Przewodnikiem dołączonym do produktu, aby potwierdzić dostępność i ilość dostarczonych w zestawie elementów.

- Głośnik Bar Speaker (1)



- Pilot (1)



- Baterie (2)



- Kabel do głośnika centralnego TV (1)



- Kabel HDMI (obsługa transmisji 4K, 8K) (1)



- Przewód zasilający (1)



- Nogi (2)



- Naścienne uchwyty montażowe (2)



- Śruby (2)



- SZABLON MONTOWANIA NA ŚCIANIE (1)
- Dokumenty (1 zestaw)

**Części są dostępne tylko w niektórych krajach/regionach**

- Adapter wtyczki AC (1)

TP1001548832

5-056-361-21(1) Copyright 2024 Sony Corporation

Pasek dźwięku

BRAVIA Theatre Bar 9/BRAVIA Theatre Bar 8

## Instalowanie głośnika Bar Speaker na stojaku na telewizor i na półkach

Zainstaluj głośnik Bar Speaker w otwartej przestrzeni przed telewizorem, tak aby górna część głośnika Bar Speaker zachodziła na telewizor i nie zasłaniała ekranu telewizora ani czujnika pilota w telewizorze.

### Jeśli głośnik Bar Speaker można zainstalować bez kolidowania z nóżkami telewizora

#### Przykład instalacji z telewizorem z dwiema nóżkami po obu stronach

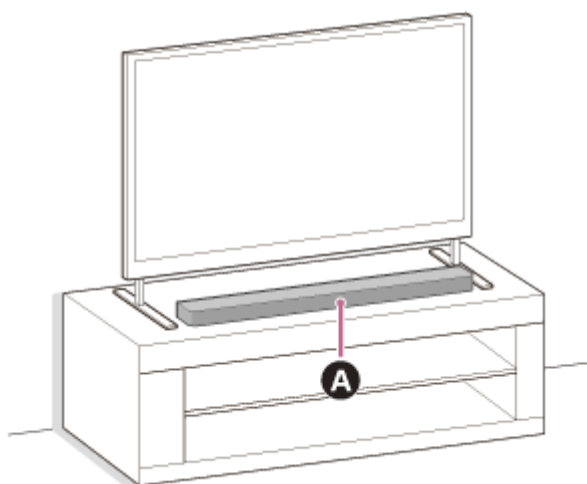

**A** Głośnik Bar Speaker

#### Przykład instalacji z telewizorem z szerokimi nóżkami pośrodku

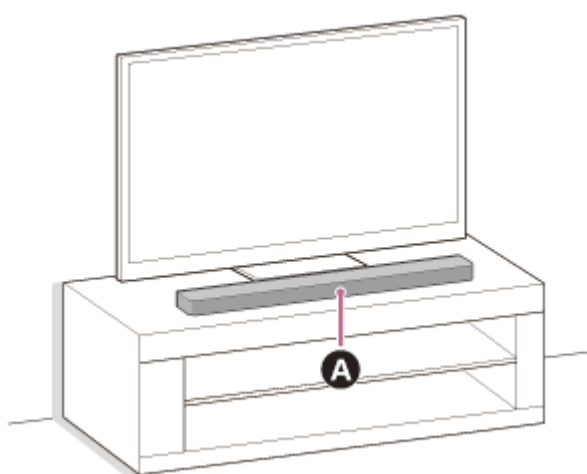

**A** Głośnik Bar Speaker

### Jeśli nie można zainstalować głośnika Bar Speaker ze względu na kolidowanie z nóżkami telewizora

Mocując dostarczoną w zestawie stopkę do głośnika Bar Speaker, można unieść głośnik ponad powierzchnię instalacji, unikając w ten sposób kolizji z nóżkami telewizora.

Zamocowanie stopki nie poprawia jakości dźwięku.

Jeśli rozmiar stopki telewizora odpowiada poniższym wartościom, zestaw głośników można zainstalować, mocując nóżkę.

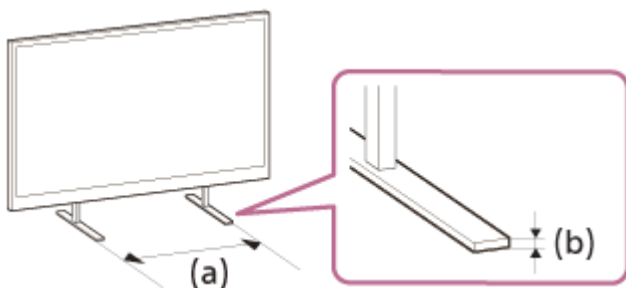

(a) Odstęp między nóżkami telewizora: 800 mm lub mniej

(b) Wysokość nóżki telewizora: 8,5 mm lub mniej

### 1. Przygotuj to, co będzie potrzebne.

- Nóżki (2) (w zestawie)



- Śruby (2) (w zestawie)



- Wkrętak Phillips (nieдостаępny w zestawie)

### 2. Przymocuj stopkę do głośnika Bar Speaker.

Zamontuj stopkę zgodnie z poniższą procedurą.

- Umieść głośnik Bar Speaker dolną częścią skierowaną do góry.
- Ustaw stopkę, dopasowując wystającą część po wewnętrznej stronie stopki do otworu na wystającą część stopki obok otworu na śrubę w głośniku Bar Speaker.
- Zabezpiecz stopkę śrubą.

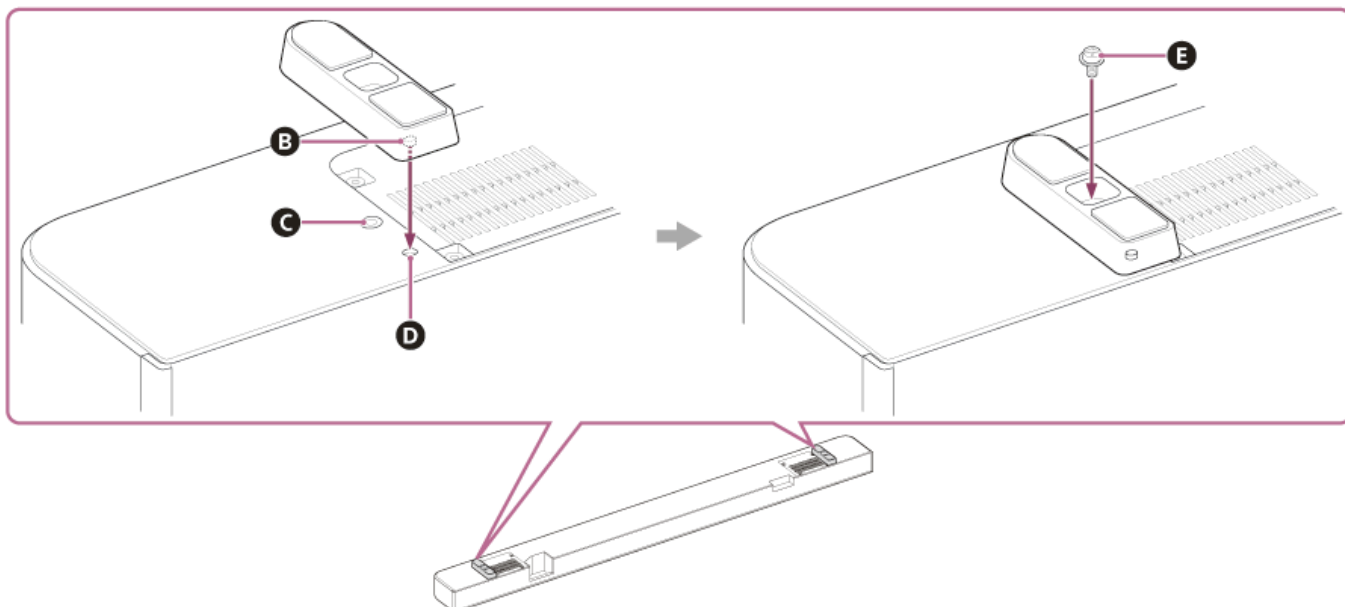

**B** Wystająca część

**C** Otwór na śrubę

**D** Otwór na wystającą część stopki

**E** Śruba (w zestawie)

### 3. Zainstaluj głośnik Bar Speaker.

Uważaj, aby nie zasłonić czujnika pilota telewizora głośnikiem Bar Speaker.

Po instalacji sprawdź, czy telewizor można włączyć/wyłączyć za pomocą pilota telewizora.

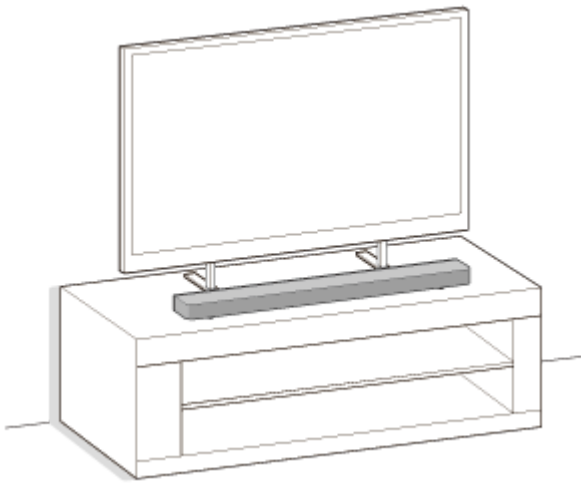

#### 4. Wykonaj [Optymalizacja pola dźwiękowego](\*) w aplikacji w następujących przypadkach.

- W przypadku zmiany położenia i sposobu instalacji zestawu głośników, a także opcjonalnych tylnych głośników i subwoofera
- W przypadku zmiany środowiska oglądania, na przykład zmiany układu mebli
- W przypadku zmiany pozycji codziennego oglądania

\* Wyświetla się po dotknięciu [Ustawienia] - [Ustawienia dźwięku] - [Optymalizacja pola dźwiękowego] na ekranie pilota w aplikacji.

#### **Uwaga**

- W pobliżu zestawu głośników nie należy umieszczać metalowych przedmiotów. Funkcje bezprzewodowe mogą być niestabilne.
- Nie przykrywaj górnej części głośnika Bar Speaker. Może to zakłócać odtwarzanie dźwięku z górnej części głośnika Bar Speaker.
- Z tyłu głośnika Bar Speaker znajdują się otwory wentylacyjne. Umieść głośnik Bar Speaker z dala od telewizora lub ściany w odległości co najmniej 10 mm.

TP1001548835

Pasek dźwięku

BRAVIA Theatre Bar 9/BRAVIA Theatre Bar 8

## Mocowanie głośnika Bar Speaker do ściany

Zamontuj głośnik Bar Speaker pod telewizorem zamontowanym na ścianie.

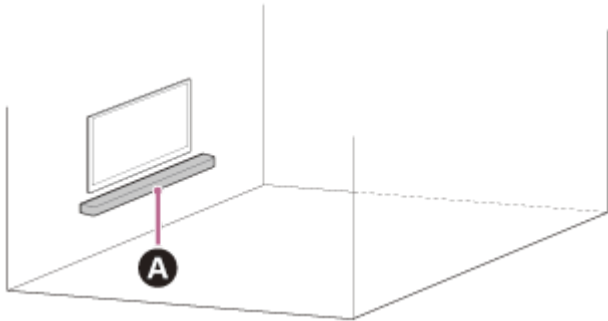

### A Głośnik Bar Speaker

#### Uwaga

- Podczas mocowania głośnika Bar Speaker na ścianie należy użyć ściennych uchwytów montażowych znajdujących się w zestawie. Nie mocować głośnika Bar Speaker bezpośrednio na ścianie. Może to spowodować znaczny wzrost temperatury wewnątrz głośnika Bar Speaker, co może doprowadzić do uszkodzenia głośnika Bar Speaker lub nieprawidłowego działania.
- Przymocuj ściennie uchwyty montażowe płasko na wzmocnionej ścianie.
- Poproś sprzedawcę firmy Sony lub licencjonowanego wykonawcę o bezpieczną instalację głośnika Bar Speaker z pełnym uwzględnieniem zasad bezpieczeństwa.
- Firma Sony nie ponosi odpowiedzialności za wypadki lub szkody spowodowane nieprawidłową instalacją, brakiem wytrzymałości instalacji, nieprawidłowym użytkowaniem lub katastrofą naturalną.
- Ze względów bezpieczeństwa do zawieszenia głośnika Bar Speaker potrzebne są co najmniej dwie osoby.

### 1 Przygotuj dwie śruby (nieдостапne w zestawie) odpowiednie do otworów ściennego uchwytu montażowego (w zestawie).

Rodzaj i długość śrub należy dobrać do ściany, na której mają zostać zamontowane.

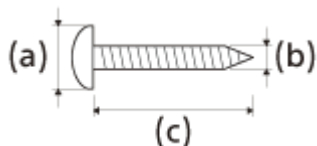

(a) 6 mm do 9,5 mm

(b) 4 mm

(c) Dłuższa niż 30 mm (ok.)

Odniesienie: otwór w ściennym uchwycie montażowym

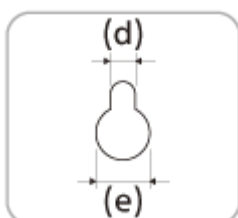

(d) 5,0 mm

(e) 10 mm

#### Uwaga

- Należy przygotować śruby (niedostępne w zestawie) odpowiednie do materiału i wytrzymałości ściany. W zależności od materiału ściany śruba może uszkodzić ścianę.

## 2 Zmierz głębokość zamontowanego telewizora (f) i znajdź wymaganą przestrzeń między dolną częścią telewizora a górną częścią głośnika Bar Speaker (g).

Wymagane jest miejsce, aby telewizor nie zakłócał odtwarzanego dźwięku przestrzennego z głośnika Bar Speaker w kierunku sufitu.

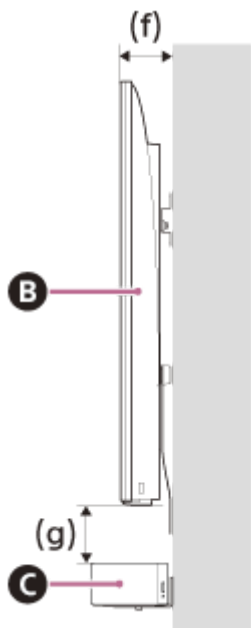

**B** Telewizor

**C** Głośnik Bar Speaker

Głębokość zamontowanego telewizora (f)	Wymagana przestrzeń między dolną częścią telewizora a górną częścią głośnika Bar Speaker (g)
Mniejsza niż 85 mm	120 mm lub większa
85 mm lub większa	200 mm lub większa

## 3 Wyrównaj pionową linię nad „↑① LINIA ŚRODKOWA TELEWIZORA” wydrukowaną na SZABLON MONTOWANIA NA ŚCIANIE (w zestawie) na środku szerokości telewizora.



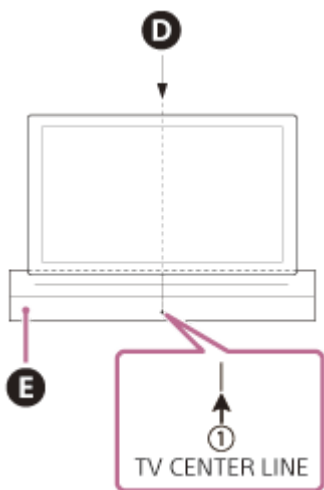

- D** Środek telewizora
- E** SZABLON MONTOWANIA NA ŚCIANIE

**4** Wyrównaj „ ← ② LINIA GÓRNA GŁOŚNIKA BAR SPEAKER” wydrukowaną na SZABLON MONTOWANIA NA ŚCIANIE z dolną częścią wymaganej przestrzeni między dolną częścią telewizora a górną częścią głośnika Bar Speaker (g) zmierzoną w kroku 2, a następnie przyklej SZABLON MONTOWANIA NA ŚCIANIE na ścianie za pomocą dostępnej w handlu taśmy klejącej itp.

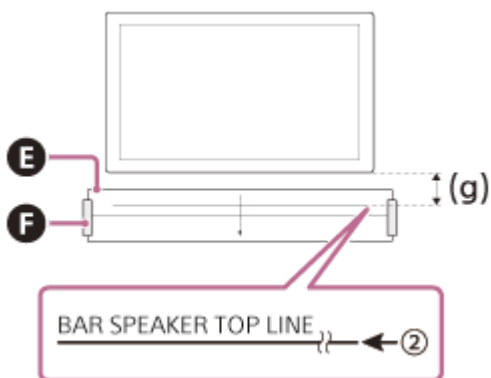

- E** SZABLON MONTOWANIA NA ŚCIANIE
- F** Taśma klejąca itp.

**Uwaga**

- Przyklejając na ścianie SZABLON MONTOWANIA NA ŚCIANIE, należy całkowicie go rozprostować.

**5** Przykręć śruby, które przygotowano w kroku 1 bezpiecznie w oznaczeniach śrub na „ ← ③ LINIA ŚRUB” wydrukowanej na SZABLON MONTOWANIA NA ŚCIANIE.

**BRAVIA Theatre Bar 9**

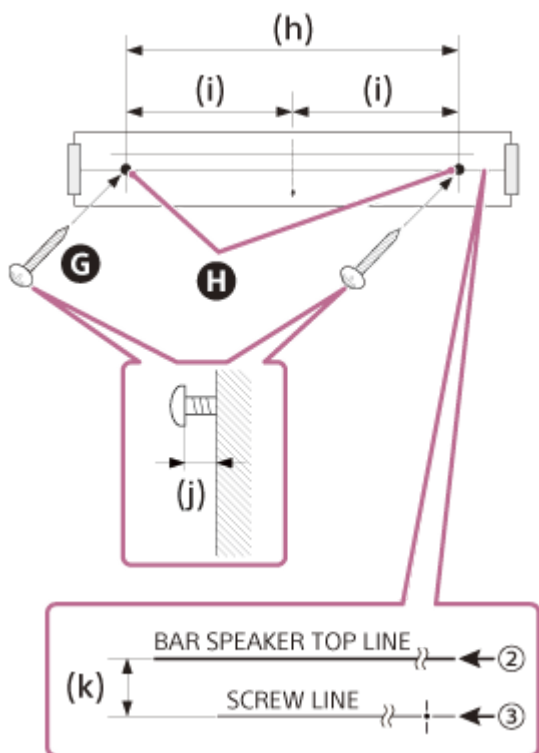

**G** Śruby

**H** Oznaczenia

(h) 1 056 mm

(i) 528 mm

(j) 3,5 mm do 4,5 mm

(k) 30 mm

### BRAVIA Theatre Bar 8

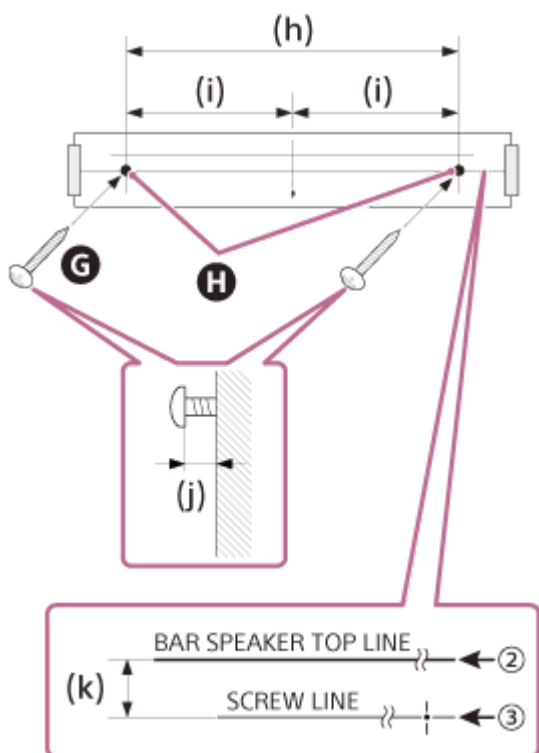

**G** Śruby

**H** Oznaczenia

(h) 876 mm

(i) 438 mm

(j) 3,5 mm do 4,5 mm

(k) 30 mm

**Uwaga**

- Dobrze zamocuj śruby w belce ściany.

**6** Zdejmij SZABLON MONTOWANIA NA ŚCIANIE.

**7** Zawieś naścienne uchwyty montażowe (w zestawie) na śrubach, a następnie dokręć śruby, aby przymocować naścienne uchwyty montażowe do ściany.

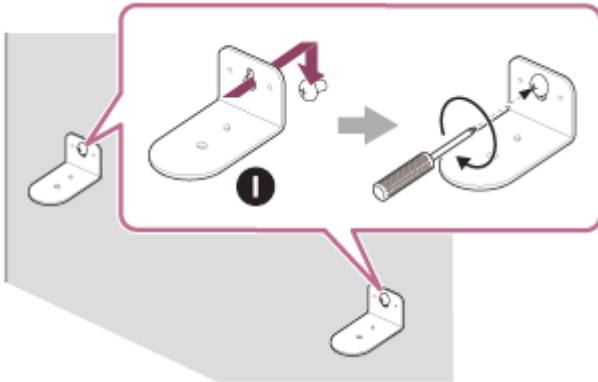

**I** Naścienny uchwyt montażowy

**8** Podłącz kable do głośnika Bar Speaker.

1. Podłącz kabel HDMI (w zestawie) do gniazda HDMI OUT (TV (eARC/ARC)) w głośniku Bar Speaker.
2. Podłącz przewód zasilający (w zestawie) do wejścia AC w głośniku Bar Speaker.

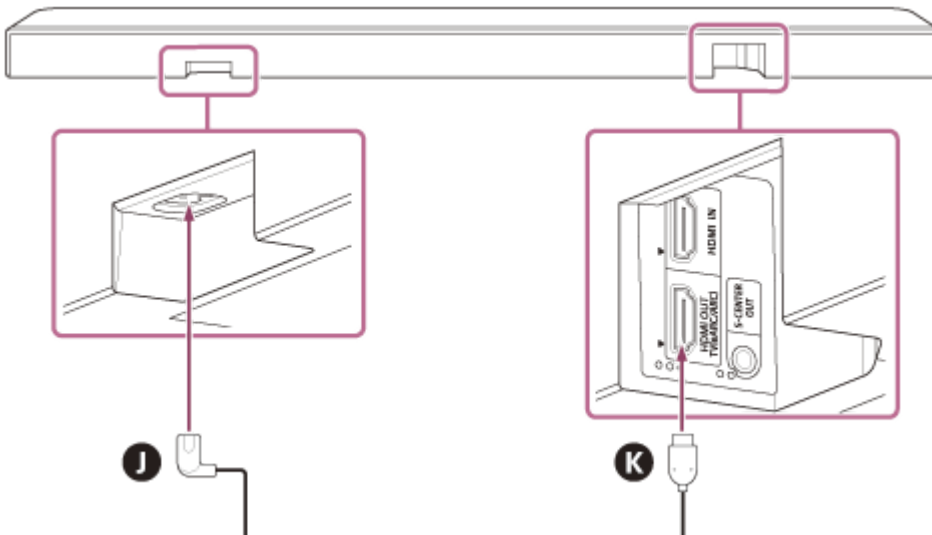

**J** Przewód zasilający

**K** Kabel HDMI

**9** Umieść głośnik Bar Speaker na naściennych uchwytych montażowych.

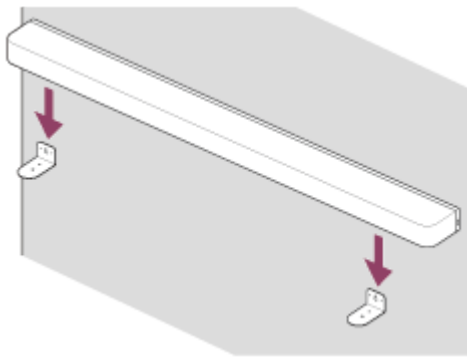

- 10** Dopasuj pozycje otworów na śruby w dolnej części głośnika Bar Speaker i otworów na ścienny uchwyt montażowy, a następnie przymocuj głośnik Bar Speaker do ściennych uchwytów montażowych, dokręcając prawidłowo śruby (w zestawie).

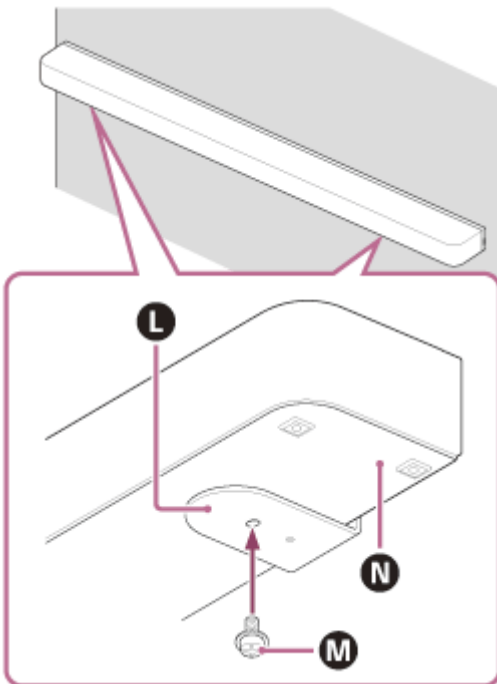

- L** Ścienny uchwyt montażowy
- M** Śruba
- N** Dolna część głośnika Bar Speaker

- 11** Podłącz kabel HDMI (w zestawie) podłączony do głośnika Bar Speaker do gniazda wejściowego eARC/ARC HDMI w telewizorze.

- 12** Podłącz przewód zasilający podłączony do głośnika Bar Speaker do gniazdko sieciowego.

- 13** Wykonaj [Optymalizacja pola dźwiękowego](\*) w aplikacji w następujących przypadkach.

- W przypadku zmiany położenia i sposobu instalacji zestawu głośników, a także opcjonalnych tylnych głośników i subwoofera
- W przypadku zmiany środowiska oglądania, na przykład zmiany układu mebli
- W przypadku zmiany pozycji codziennego oglądania

\* Wyświetla się po dotknięciu [Ustawienia] - [Ustawienia dźwięku] - [Optymalizacja pola dźwiękowego] na ekranie pilota w aplikacji.

## Mocowanie opcjonalnych głośników do ściany

Należy zapoznać się z instrukcją obsługi głośników opcjonalnych.

---

#### Powiązany temat

- [Podłączanie do telewizora](#)
- [Podłączanie do gniazdka zasilania](#)

TP1001325077

5-056-361-21(1) Copyright 2024 Sony Corporation

Pasek dźwięku

BRAVIA Theatre Bar 9/BRAVIA Theatre Bar 8

## Korzystanie z głośnika Bar Speaker i głośników opcjonalnych

### Instalacja

Zainstaluj głośniki opcjonalne, biorąc pod uwagę miejsce zainstalowania telewizora i głośnika Bar Speaker.

#### Przykład zainstalowania głośnika Bar Speaker na szafce TV i na półkach

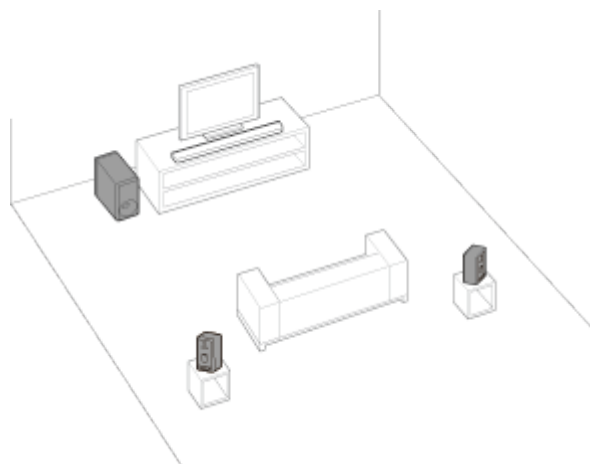

#### Przykład zamontowania głośnika Bar Speaker na ścianie

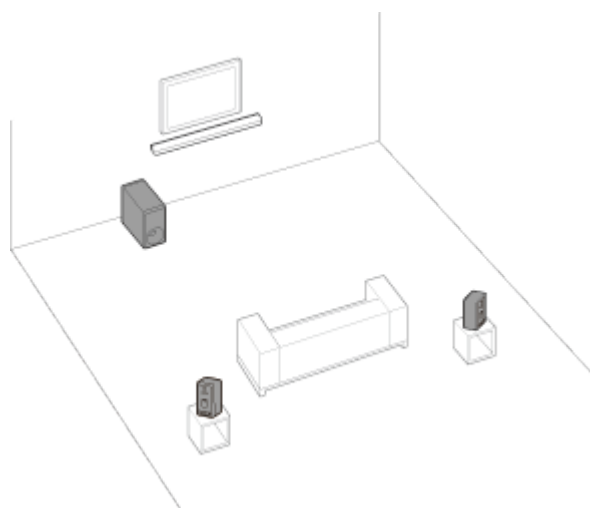

### Konfiguracja

#### Jeśli nie rozpoczęto jeszcze konfiguracji zestawu głośników

Użyj aplikacji, aby rozpocząć konfigurację zestawu głośników i głośników opcjonalnych. Podczas procesu konfiguracji aplikacja poprowadzi Cię przez proces podłączania opcjonalnych głośników.

#### Jeśli zakończono konfigurację zestawu głośników

Skonfiguruj głośniki opcjonalne na ekranie pilota w aplikacji.

Sprawdź [Ustawienia] - [Ustawienia połączenia z głośnikami bezprzewodowymi] - [Podłączanie głośnika bezprzewodowego] na ekranie pilota w aplikacji.

**Uwaga**

- Dźwięk nie będzie odtwarzany, dopóki w aplikacji nie zostanie ukończona konfiguracja głośników opcjonalnych.
- W przypadku korzystania z zestawu głośników z głośnikami opcjonalnymi może być wymagana aktualizacja oprogramowania. Wykonaj aktualizację oprogramowania, gdy zestaw głośników i głośniki opcjonalne są podłączone do źródła zasilania.

## **W przypadku zmiany metody instalacji lub położenia zestawu głośników lub głośników opcjonalnych**

Wykonaj [Optymalizacja pola dźwiękowego](\*) w aplikacji w następujących przypadkach.

- Zmiana położenia i sposobu instalacji zestawu głośników, a także opcjonalnych tylnych głośników i subwoofera
- W przypadku zmiany codziennej pozycji oglądania
- W przypadku zmiany środowiska oglądania, na przykład zmiany układu mebli

\* Wyświetla się po dotknięciu [Ustawienia] - [Ustawienia dźwięku] - [Optymalizacja pola dźwiękowego] na ekranie pilota w aplikacji.

---

### **Powiązany temat**

- [W przypadku korzystania z opcjonalnych tylnych głośników SA-RS5](#)
- [\[Ustawienia dźwięku\]](#)

TP1001325166

Pasek dźwięku

BRAVIA Theatre Bar 9/BRAVIA Theatre Bar 8

## W przypadku korzystania z opcjonalnych tylnych głośników SA-RS5

W tej sekcji opisano sposób korzystania z zestawu głośników w połączeniu z opcjonalnymi tylnymi głośnikami SA-RS5.

### Instalacja

Informacje o instalacji można znaleźć w instrukcją obsługi dostarczonej w zestawie z SA-RS5.

### Podłącz SA-RS5 do zestawu głośników.

Skonfiguruj zestaw głośników, zgodnie z instrukcjami znajdującymi się w „Konfiguracja” „[Korzystanie z głośnika Bar Speaker i głośników opcjonalnych](#)”.

SA-RS5 wyposażono we wbudowany akumulator. Jeśli SA-RS5 zostanie wyłączony podczas korzystania z zasilania akumulatorowego, połączenie z zestawem głośników zostanie rozłączone. Naciśnij przycisk zasilania SA-RS5, aby ponownie połączyć się z zestawem głośników, wskaźnik zasilania na SA-RS5 świeci się na zielono.

### Zmiana lokalizacji lub środowiska korzystania z zestawu głośników lub SA-RS5

Wykonaj [Optymalizacja pola dźwiękowego](\*) w aplikacji „Sony | BRAVIA Connect” w następujących przypadkach.

- Zmiana położenia i sposobu instalacji zestawu głośników, a także opcjonalnych tylnych głośników i subwoofera
- W przypadku zmiany codziennej pozycji oglądania
- W przypadku zmiany środowiska oglądania, na przykład zmiany układu mebli

\* Wyświetla się po dotknięciu [Ustawienia] - [Ustawienia dźwięku] - [Optymalizacja pola dźwiękowego] na ekranie pilota w aplikacji.

### Tymczasowa zmiana położenia SA-RS5

Naciśnij przycisk OPTIMIZE w przypadku tymczasowej zmiany położenia SA-RS5.

Naciśnij przycisk OPTIMIZE, aby w łatwy sposób wykonać korekcję położenia dla SA-RS5.

Po zakończeniu korzystania z położenia tymczasowego, powróć SA-RS5 do pierwotnego położenia i naciśnij ponownie przycisk OPTIMIZE. Po naciśnięciu przycisku OPTIMIZE, gdy obydwa głośniki SA-RS5 są włączone, naciśnij przycisk OPTIMIZE na jednym z nich.

### Przykład tymczasowej zmiany położenia tylnego głośnika SA-RS5

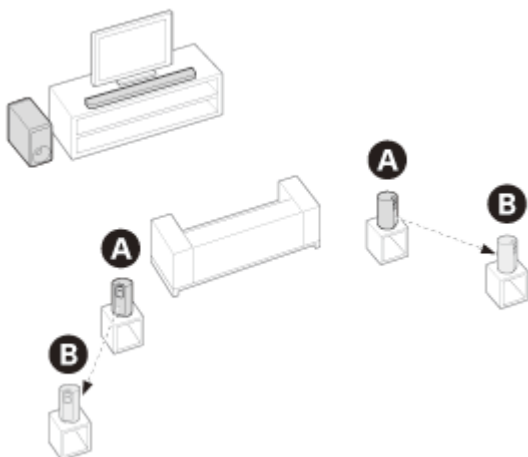

- A** Położenie, w którym zwykle umieszczane są głośniki SA-RS5
- B** Tymczasowe położenie głośników SA-RS5





## Podłączanie do telewizora

- 1 Podłącz gniazdo HDMI IN kompatybilne z eARC/ARC w telewizorze i gniazdo HDMI OUT (TV (eARC/ARC)) w zestawie głośników za pomocą kabla HDMI (w zestawie).

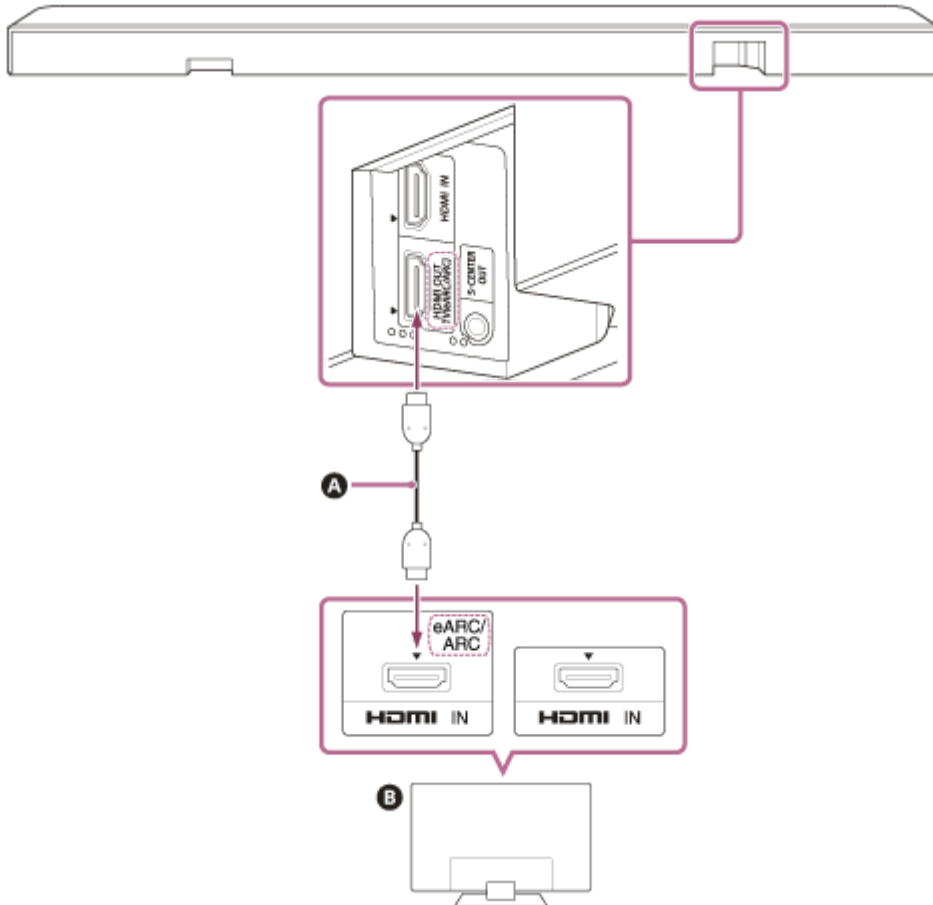

- A** Kabel HDMI (w zestawie)
- B** Telewizor

- 2 Zmień ustawienia telewizora, aby dźwięk z telewizora mógł być odtwarzany przez zestaw głośników.

W zależności od telewizora może to zostać ustawione automatycznie po podłączeniu zestawu głośników. Szczegółowe informacje można znaleźć w instrukcji obsługi telewizora.

- 3 Włącz funkcję eARC zarówno w zestawie głośników, jak i w telewizorze.

Jeśli telewizor podłączony do zestawu głośników jest kompatybilny z funkcją eARC/ARC, funkcja eARC jest dostępna.

Aby korzystać z formatów audio o wyższej jakości, na przykład Dolby Atmos odtwarzanych na urządzeniu zewnętrznym podłączonym do telewizora, sprawdź, czy ustawienie eARC jest włączone w zestawie głośników i telewizorze.

- Ustawienie eARC dla telewizora: zapoznaj się z instrukcją obsługi telewizora.
- Ustawienie eARC dla zestawu głośników: ustawienie jest włączone domyślnie.

## Uwaga

- Należy upewnić się, złącza są stabilnie podłączone.
- Jeśli zestaw głośników nie jest podłączony do wejścia telewizora HDMI kompatybilnego z eARC/ARC, nie można odtwarzać dźwięku telewizora z zestawu głośników.
- Włącz funkcję Sterowanie przez HDMI na telewizorze. Jeśli funkcja Sterowanie przez HDMI w telewizorze nie jest włączona, zestaw głośników nie emituje dźwięku z telewizora.
- Po włączeniu funkcji eARC w telewizorze niektóre funkcje w telewizorze mogą zostać ograniczone. Na przykład dźwięki systemowe i odpowiedź głosowa mogą nie być wysyłane. Szczegółowe informacje można znaleźć w instrukcji obsługi telewizora.

## Wskazówka

- Obok gniazda HDMI OUT (TV (eARC/ARC)) znajdują się trzy wyczuwalne wypukłości o wielkości około 1 mm. Pełnią one funkcję naprowadzającą podczas połączenia.

TP1001548818

5-056-361-21(1) Copyright 2024 Sony Corporation

Pasek dźwięku

BRAVIA Theatre Bar 9/BRAVIA Theatre Bar 8

## Jeśli telewizor ma gniazdo S-CENTER SPEAKER IN

Telewizor może odtwarzać środkową część dźwięku zestawu głośników, jeśli zestaw głośników jest podłączony do telewizora w następujący sposób.

### 1 Połącz zestaw głośników i telewizor za pomocą kabla HDMI (w zestawie).

Aby uzyskać szczegółowe informacje, patrz „[Podłączanie do telewizora](#)”.

### 2 Połącz gniazdo S-CENTER SPEAKER IN na telewizorze z gniazdem S-CENTER OUT w zestawie głośników za pomocą kabla do głośnika centralnego TV (w zestawie).

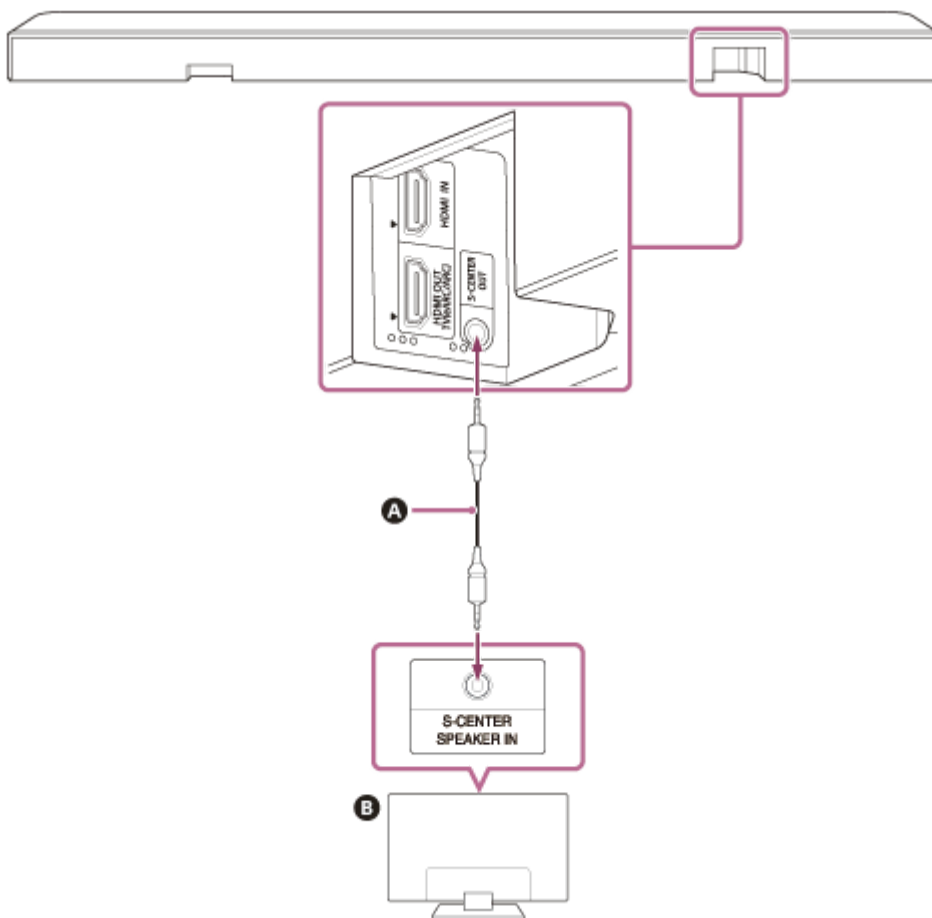

**A** Kabel do głośnika centralnego TV (w zestawie)

**B** Telewizor

### Uwaga

- Należy upewnić się, złącza są stabilnie podłączone.
- Niektóre telewizory mogą mieć inne gniazdo o takim samym kształcie jak gniazdo S-CENTER SPEAKER. Uważaj, aby nie włożyć do niewłaściwego gniazda.

### Wskazówka

- Jeżeli kabel do głośnika centralnego TV jest niewystarczająco długi, użyj dostępnego w sprzedaży kabla stereo mini.
- Obok gniazda S-CENTER OUT znajdują się dwie wyczuwalne wypukłości o wielkości około 1 mm. Pełnią one funkcję naprowadzającą podczas połączenia.

## Aby wyemitować dźwięk z telewizora

Otwórz [Ustawienia] - [Ustawienia dźwięku] i włącz [Acoustic Center Sync] na ekranie pilota w aplikacji.

W zależności od ustawień wejścia, sygnału audio lub pola dźwiękowego, dźwięk może nie być odtwarzany z telewizora. Szczegółowe informacje można znaleźć w poniższej tabeli.

○ : Dźwięk jest odtwarzany przez zestaw głośników i telewizor.

–: Dźwięk nie jest odtwarzany z telewizora. Dźwięk jest odtwarzany tylko z zestawu głośników.

Ustawienie	Telewizor, wejście HDMI: zawartość 2-kanalowa	Telewizor, wejście HDMI: zawartość wielokanałowa	Wejście BLUETOOTH, serwis muzyczny, AirPlay
[Pole dźwiękowe](*) : włączone i [Ustawienie pola dźwiękowego](**): [360 Spatial Sound Mapping]	○	○	–
[Pole dźwiękowe](*) : włączone i [Ustawienie pola dźwiękowego](**): [Dolby Speaker Virtualizer], [DTS Neural:X]	–	–	–
[Pole dźwiękowe](*) : wyłączone	–	○	–

\* Wyświetla się na ekranie pilota w aplikacji.

\*\* Wyświetlane po dotknięciu [Ustawienia] - [Ustawienia dźwięku] - [Ustawienie pola dźwiękowego] na ekranie pilota w aplikacji.

### Powiązany temat

- [Podłączanie do telewizora](#)
- [Regulacja jakości dźwięku](#)
- [\[Ustawienia dźwięku\]](#)

TP1001548819

## Podłączanie urządzenia AV

Video 8K i wysokiej jakości dźwięk, taki jak Dolby Atmos, Dolby TrueHD, DTS:X itp., można odtwarzać, podłączając urządzenie AV (odtwarzacz Blu-ray Disc, dekodery STB, dekodery telewizji kablowej, dekodery telewizji satelitarnej, konsolę do gier itp.) w następujący sposób.

- 1 Połącz gniazdo HDMI OUT urządzenia AV z gniazdem HDMI IN w telewizorze za pomocą kabla HDMI (nie dostępny w zestawie).
- 2 Połącz zestaw głośników i telewizor za pomocą kabla HDMI (w zestawie).

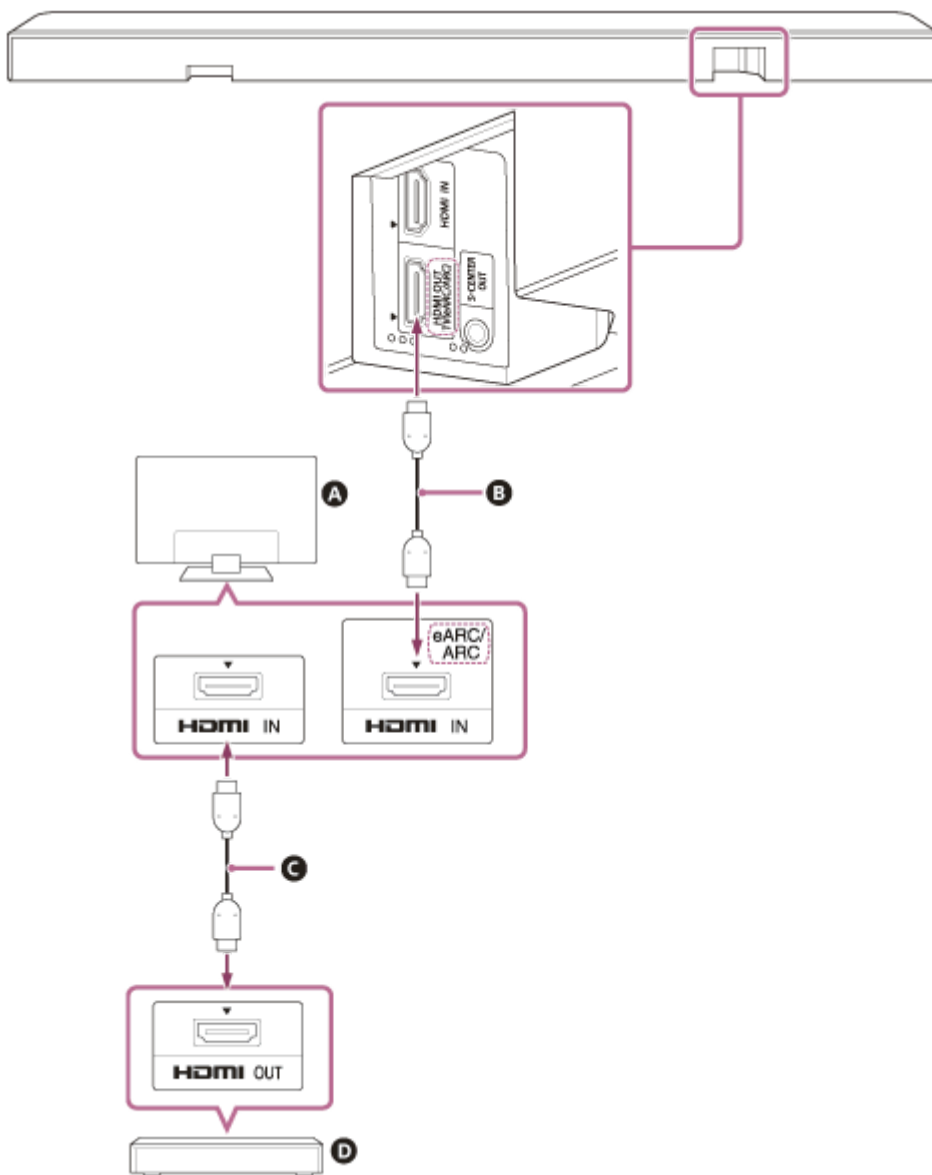

- A** Telewizor
- B** Kabel HDMI (w zestawie)
- C** Kabel HDMI (nie dostępny w zestawie)
- D** Urządzenie AV (odtwarzacz Blu-ray Disc, dekodery STB, dekodery telewizji kablowej, dekodery telewizji satelitarnej, konsola do gier itp.)

## Urządzenie AV można podłączyć bezpośrednio do zestawu głośników

Aby odtwarzać treści 360 Reality Audio na urządzeniu AV, podłącz urządzenie AV bezpośrednio do zestawu głośników.

Poprzez podłączenie urządzenia AV bezpośrednio do zestawu głośników, formaty audio o wyższej jakości, takie jak Dolby Atmos odtwarzane na urządzeniu AV, mogą być również wysyłane z zestawu głośników, nawet jeśli telewizor nie jest kompatybilny z eARC.

1. Połącz zestaw głośników i telewizor za pomocą kabla HDMI (w zestawie).
2. Usuń naklejkę z gniazda HDMI IN w zestawie głośników.
3. Połącz gniazdo HDMI IN w zestawie głośników z gniazdem HDMI OUT w urządzeniu AV za pomocą kabla HDMI (nieдостаępny w zestawie).

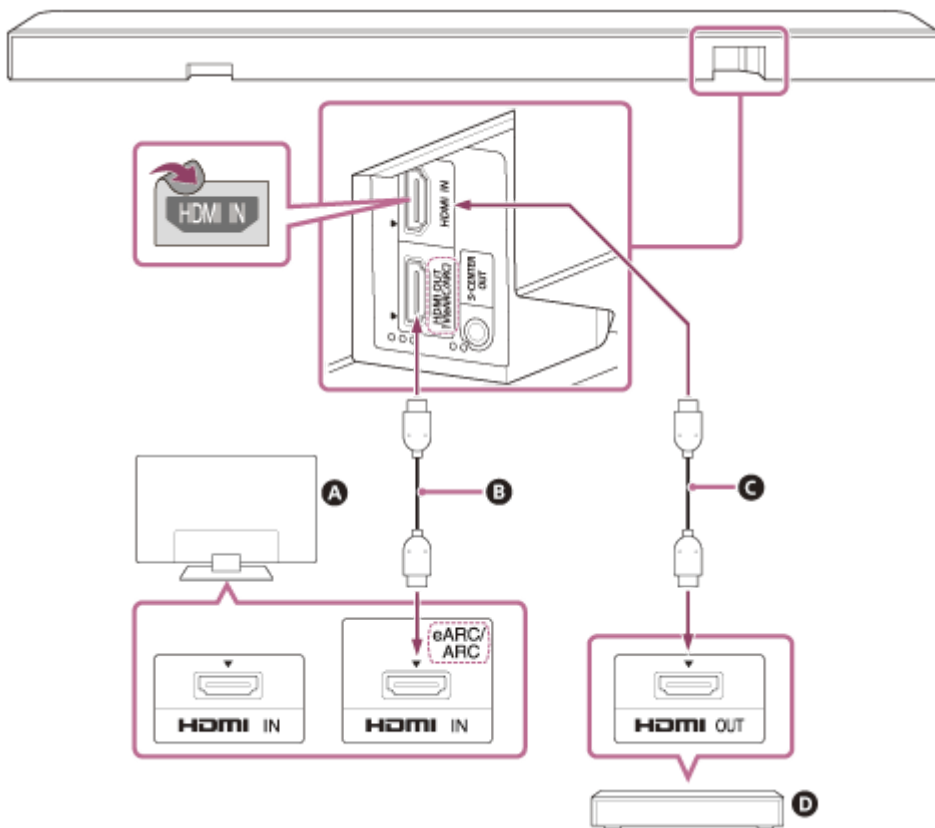

- A** Telewizor
- B** Kabel HDMI (w zestawie)
- C** Kabel HDMI (nieдостаępny w zestawie)
- D** Urządzenie AV (odtwarzacz Blu-ray Disc, dekodery STB, dekodery telewizji kablowej, dekodery telewizji satelitarnej, konsola do gier itp.)

### Uwaga

- Należy upewnić się, że złącza są stabilnie podłączone.
- Aby wyświetlić treści 8K, telewizor i kabel HDMI muszą być kompatybilne z 8K. Szczegółowe informacje znajdują się w instrukcji obsługi telewizora.
- Niektóre elementy sterujące telewizora mogą zostać ograniczone. Na przykład dźwięki systemowe i odpowiedź głosowa mogą nie być wysyłane. Szczegółowe informacje można znaleźć w instrukcji obsługi telewizora.
- Typy i liczba urządzeń, którymi można sterować przy użyciu funkcji Sterowanie przez HDMI są ograniczone przez standard HDMI CEC w następujący sposób.
  - Nagrywarki (nagrywarka Blu-ray Disc, nagrywarka DVD itp.): maks. 3 urządzenia
  - Urządzenia odtwarzające (odtwarzacz Blu-ray Disc, odtwarzacz DVD itp.): maks. 3 urządzenia
  - Urządzenia podobne do tunera: maks. 4 urządzenia
  - Zestaw audio (odbiornik/słuchawki): maks. 1 urządzenie (używane przez ten zestaw głośników)

## Wskazówka

- Użyj kabla HDMI kompatybilnego z formatem wideo podłączanego urządzenia i wybierz format sygnału HDMI, przechodząc do [Ustawienia] - [Ustawienia HDMI] - [Format sygnału HDMI] na ekranie pilota w aplikacji.
- Informacje o obsługiwanych formatach dźwięku można znaleźć w rozdziale „Powiązany temat.”
- Obok gniazda HDMI OUT (TV (eARC/ARC)) znajdują się trzy wyczuwalne wypukłości o wielkości około 1 mm. Pełnią one funkcję naprowadzającą podczas połączenia.

---

## Powiązany temat

- [Podłączanie do telewizora](#)
- [Odtwarzanie treści 360 Reality Audio z podłączonego urządzenia AV](#)
- [Obsługiwane formaty dźwięku](#)
- [Obsługiwane formaty wideo HDMI](#)

TP1001548820



Pasek dźwięku

BRAVIA Theatre Bar 9/BRAVIA Theatre Bar 8

## Podłączanie do gniazdka zasilania

- 1 Podłącz przewód zasilający (w zestawie) do gniazdka zasilania w głośniku Bar Speaker, a następnie podłącz przewód do gniazdka zasilania.

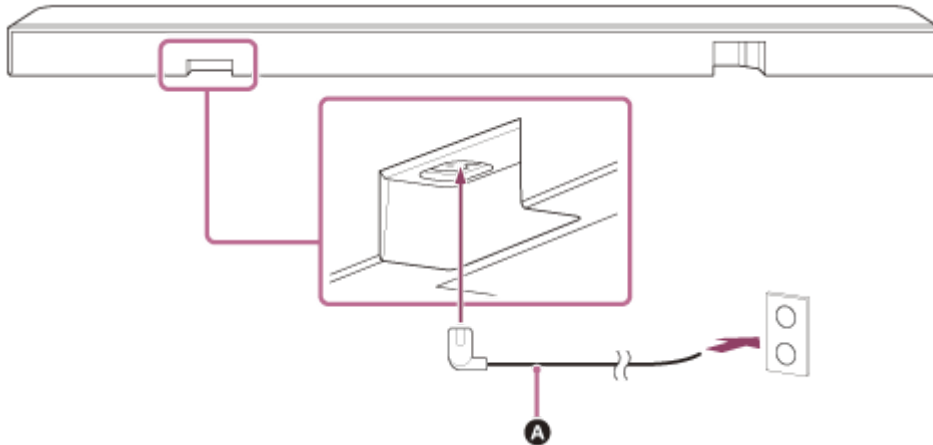

- A** Przewód zasilający (w zestawie)

TP1001325165

Pasek dźwięku

BRAVIA Theatre Bar 9/BRAVIA Theatre Bar 8

## Wprowadzanie ustawień początkowych za pomocą aplikacji „Sony | BRAVIA Connect”

Aby skonfigurować zestaw głośników, użyj aplikacji „Sony | BRAVIA Connect”.

- 1 Sprawdź, czy głośnik Bar Speaker jest podłączony do telewizora i czy jest podłączony do źródła zasilania.
- 2 Pobierz i zainstaluj aplikację „Sony | BRAVIA Connect” na smartfonie.



- 3 Otwórz aplikację i postępuj zgodnie z instrukcjami wyświetlanymi na ekranie, aby zakończyć konfigurację.

### Powiązany temat

- [Instalowanie głośnika Bar Speaker na stojaku na telewizor i na półkach](#)
- [Mocowanie głośnika Bar Speaker do ściany](#)
- [Podłączanie do telewizora](#)
- [Jeśli telewizor ma gniazdo S-CENTER SPEAKER IN](#)
- [Podłączanie urządzenia AV](#)
- [Podłączanie do gniazdka zasilania](#)

TP1001325164

Pasek dźwięku

BRAVIA Theatre Bar 9/BRAVIA Theatre Bar 8

## Słuchanie dźwięku telewizora

Obsługuj ekran pilota w aplikacji w następujący sposób.

- 1 Dotknij obszar przełączania informacji o odtwarzaniu/wejścia w górnej części ekranu, aby przełączyć wejście na [Telewizor].**

Jeśli ekran pilota w aplikacji obsługującej zestaw głośników i telewizor BRAVIA zostanie wyświetlony, nie ma potrzeby przełączania wejścia zestawu głośników. Wejście audio w zestawie głośników przełącza się w zależności od treści oglądanej na telewizorze.

- 2 Ustaw głośność.**

### Obsługa za pomocą pilota znajdującego się w zestawie

- Naciśnij INPUT (Wejście), aby podświetlić główny wskaźnik stanu na głośniku Bar Speaker na biało.
- Ustaw głośność.

#### Uwaga

- Jeśli po wybraniu wejścia telewizora (eARC/ARC) obraz nie jest wyświetlany, wybierz preferowany kanał telewizora za pomocą pilota telewizora.
- W zależności od tego, czy najpierw włączysz telewizor, czy zestaw głośników, zestaw głośników może zostać wyciszony i podrzędny wskaźnik stanu na głośniku Bar Speaker może migać na biało. W takim przypadku włącz telewizor przed włączeniem zestawu głośników.

TP1001325163

Pasek dźwięku

BRAVIA Theatre Bar 9/BRAVIA Theatre Bar 8

## Odtwarzanie z podłączonego urządzenia AV

Obsługuj ekran pilota w aplikacji w następujący sposób.

**1** Dotknij obszar przełączania informacji o odtwarzaniu/wejścia w górnej części ekranu, aby przełączyć wejście na [HDMI].

Jeśli ekran pilota w aplikacji obsługującej zestaw głośników i telewizor BRAVIA zostanie wyświetlony, nie ma potrzeby przełączania wejścia zestawu głośników. Wejście audio w zestawie głośników przełącza się w zależności od treści oglądanej na telewizorze.

**2** Ustaw głośność.

### Obsługa za pomocą pilota znajdującego się w zestawie

1. Naciśnij INPUT (Wejście), aby podświetlić główny wskaźnik stanu na głośniku Bar Speaker na zielono.
2. Ustaw głośność.

#### Uwaga

- Jeśli obraz z urządzenia podłączonego do gniazda HDMI IN w zestawie głośników nie jest wyświetlany, naciśnij przycisk odtwarzania na podłączonym urządzeniu.
- Jeśli obraz z podłączonego urządzenia nie wyświetla się lub obraz z podłączonego urządzenia nie wyświetla się prawidłowo, przejdź do [Ustawienia] - [Ustawienia HDMI] i zmień ustawienia [Format sygnału HDMI] na ekranie pilota w aplikacji.
- Sprawdź, czy zestaw głośników jest podłączony do urządzenia zgodnego z normą HDCP (High-bandwidth Digital Content Protection). Szczegółowe informacje zawiera instrukcja obsługi dostarczona w zestawie z podłączonym urządzeniem.
- Jeśli treść HDR nie może być wyświetlana w wysokim zakresie dynamicznym, sprawdź ustawienia telewizora lub urządzenia podłączonego do zestawu głośników. Szczegółowe informacje zawiera instrukcja obsługi dostarczona w zestawie z telewizorem lub podłączonym urządzeniem.
- W zależności od ustawienia [Format sygnału HDMI], urządzenie AV może nie być w stanie odtwarzać treści HDR w formacie HDR. Otwórz [Ustawienia] - [Ustawienia HDMI] i zmień ustawienia [Format sygnału HDMI] na ekranie pilota w aplikacji, aby dostosować je do formatu wideo obsługiwane przez urządzenie AV.
- Jeśli obraz i dźwięk z urządzenia podłączonego do zestawu głośników nie są wyświetlane w telewizorze, gdy zestaw głośników jest wyłączony, przejdź do opcji [Ustawienia] - [Ustawienia HDMI] - [Przekazywanie sygnałów HDMI] i ustaw ją na [Automatycznie] lub [Wł.] na ekranie pilota w aplikacji.

### Powiązany temat

- [\[Ustawienia HDMI\]](#)

TP1001548821

Pasek dźwięku

BRAVIA Theatre Bar 9/BRAVIA Theatre Bar 8

## Regulacja jakości dźwięku

Następujące regulacje jakości dźwięku można wykonać na ekranie pilota w aplikacji lub na pilocie znajdującym się w zestawie.

### Obsługa za pomocą ekranu pilota w aplikacji

Gdy telewizor BRAVIA kompatybilny z aplikacją zostanie podłączony do zestawu głośników za pomocą kabla HDMI, wybierz [Obraz i dźwięk].

- **[Pole dźwiękowe]**  
Wysyła dźwięk z efektem dźwięku przestrzennego. To ustawienie może być wykorzystane do doświadczania dźwięku przestrzennego z poczuciem obecności.
- **[Tryb głosowy]**  
Podkreśla dialog i ułatwia jego słyszenie.
- **[Uwydatnienie głosu]**  
Funkcja ta jest włączona po podłączeniu telewizora Sony kompatybilnego z funkcją łączenia zestawu głośników. Po wybraniu wejścia TV w zestawie głośników, zamiast trybu głosowego działa uwydatnienie głosu. Uwydatnienie głosu może regulować jedynie głośność ludzkiego głosu, bez zmiany ogólnego poziomu głośności. Głośność głosu prezentera wiadomości można dostosować tak, aby była większa i był on lepiej słyszalny, głośność głosu można także dostosować tak, aby była mniejsza w przypadku transmisji sportowych na żywo lub w innych sytuacjach, gdy komentarz lub komentarz na żywo jest zbyt głośny.
- **[Tryb nocny]**  
Zapewnia czysty dźwięk nawet przy niskim poziomie głośności, dzięki czemu można z niego korzystać do późnych godzin nocnych i oferuje przejrzysty dialog i minimalną utratę wierności.

### Obsługa za pomocą pilota znajdującego się w zestawie

Każde naciśnięcie przycisku na pilocie znajdującym się w zestawie powoduje zmianę ustawienia, a stan ustawienia można sprawdzić na podrzędnym wskaźniku stanu zestawu głośników.

Po włączeniu: podrzędny wskaźnik stanu zaświeci się raz przez dłuższy okres czasu na biało.

Po wyłączeniu: podrzędny wskaźnik stanu miga dwukrotnie na biało.

- **SOUND FIELD (Pole dźwiękowe)**  
Wysyła dźwięk z efektem dźwięku przestrzennego. To ustawienie może być wykorzystane do doświadczania dźwięku przestrzennego z poczuciem obecności.
- **VOICE (Tryb głosowy)**  
Podkreśla dialog i ułatwia jego słyszenie.  
Funkcja uwydatnienia głosu reguluje głośność ludzkiego głosu, gdy podłączony jest telewizor kompatybilny z funkcją łączenia zestawu głośników. Po włączeniu funkcji uwydatnienia głosu zostanie zastosowana ostatnia wartość ustawiona w menu telewizora lub na ekranie pilota w aplikacji.
- **NIGHT (Tryb nocny)**  
Zapewnia czysty dźwięk nawet przy niskim poziomie głośności, dzięki czemu można z niego korzystać do późnych godzin nocnych i oferuje przejrzysty dialog i minimalną utratę wierności.

#### Uwaga

- Pole dźwiękowe nie jest dostępne podczas odtwarzania sygnału testowego.

- Jeśli opcja [Ustawienie pola dźwiękowego] jest ustawiona na [Dolby Speaker Virtualizer], a pole dźwiękowe jest włączone, tryb głosowy jest wyłączony. (\*)
- W zależności od kombinacji ustawienia pola dźwięku(\*) i treści, efekt [Optymalizacja pola dźwiękowego](\*\*) nie może być stosowany.
- Poczucie obecności, które można osiągnąć dzięki przetwarzaniu dźwięku przestrzennego, może się różnić w zależności od odtwarzanej treści.
- Podczas odtwarzania wielokanałowego sygnału audio należy sprawdzić ustawienie wyjścia sygnału audio w urządzeniu podłączonym do zestawu głośników. Szczegółowe informacje zawiera instrukcja obsługi dostarczona w zestawie z podłączonym urządzeniem.
- Niektóre głośniki mogą nie odtwarzać dźwięku w zależności od zawartości lub ustawienia pola dźwiękowego (\*).
- Tryb nocny wyłącza się automatycznie po wyłączeniu zestawu głośników.
- Sprawdź poniższą stronę, aby uzyskać informacje na temat telewizorów kompatybilnych z funkcją łączenia zestawu głośników.  
[https://www.sony.net/hav\\_faq](https://www.sony.net/hav_faq)
- W zależności od ustawień telewizora lub treści uwytatnienie głosowe może nie działać.
  - \* Włączanie/wyłączanie pola dźwiękowego i ustawień wyświetlanych po dotknięciu [Ustawienia] - [Ustawienia dźwięku] - [Ustawienie pola dźwiękowego] na ekranie pilota w aplikacji.
  - \*\* Wyświetlane po dotknięciu [Ustawienia] - [Ustawienia dźwięku] - [Optymalizacja pola dźwiękowego] na ekranie pilota w aplikacji.

---

## Powiązany temat

- [\[Ustawienia dźwięku\]](#)

TP1001325162

## Słuchanie muzyki ze sparowanego urządzenia BLUETOOTH podłączanego pierwszy raz

Aby użyć funkcji BLUETOOTH, należy najpierw sparować zestaw głośników i urządzenie BLUETOOTH. Parowanie to proces wcześniejszej rejestracji urządzeń.

### 1 Włącz urządzenie BLUETOOTH.

### 2 Przełącz wejście na [Bluetooth] na ekranie pilota w aplikacji.

Jeśli inne urządzenie BLUETOOTH jest już podłączone do zestawu głośników, wybierz [Połącz z innymi urządzeniami].

Zestaw głośników przejdzie w tryb parowania, a główny wskaźnik stanu na głośniku Bar Speaker zacznie migać dwukrotnie na niebiesko, przełączając się na wejście [Bluetooth] bez sparowanego urządzenia.

### 3 Poszukaj zestawu głośników na urządzeniu BLUETOOTH, aby dokończyć parowanie.

Na ekranie urządzenia BLUETOOTH BLUETOOTH wyświetli się lista wykrytych przez nie urządzeń BLUETOOTH. Aby dowiedzieć się, jak sparować urządzenie BLUETOOTH, patrz instrukcja obsługi urządzenia BLUETOOTH.

### 4 Wybierz zestaw głośników(\*) z listy urządzeń wyświetlanych na ekranie urządzenia BLUETOOTH i zarejestruj zestaw głośników i urządzenie BLUETOOTH.

Jeśli wymagany jest klucz dostępu, wpisz „0000”.

\* BRAVIA Theatre Bar 9, BRAVIA Theatre Bar 8, lub nazwa urządzenia ustawiona w [Nazwa jednostki].

### 5 Potwierdź na ekranie pilota w aplikacji, czy zestaw głośników i urządzenie BLUETOOTH są połączone za pomocą funkcji BLUETOOTH.

Nazwa podłączonego urządzenia BLUETOOTH wyświetla się na ekranie pilota w aplikacji.

### 6 Rozpocznij odtwarzanie przy użyciu aplikacji muzycznej w podłączonym urządzeniu BLUETOOTH.

Dźwięk jest odtwarzany z zestawu głośników.

### 7 Ustaw głośność.

Dostosuj głośność zestawu głośników za pomocą ekranu pilota w aplikacji, aplikacji do odtwarzania muzyki lub  (Głośność)+/- na pilocie znajdującym się w zestawie.

Odtwórz lub wstrzymaj odtwarzanie zawartości, dotykając ikony operacji odtwarzania na ekranie pilota aplikacji.

#### Uwaga

- Jeśli parowanie nie powiedzie się, spróbuj wykonać następujące czynności na urządzeniu BLUETOOTH.
  - Zaakceptuj prośbę o parowanie.
  - Jeśli osiągnięto maksymalną liczbę sparowanych urządzeń na urządzeniu BLUETOOTH, usuń niepotrzebne urządzenia.

- Jeśli zestaw głośników został zresetowany, usuń informacje o parowaniu zestawu głośników z urządzenia BLUETOOTH i ponownie wykonaj parowanie.

### Wskazówka

- Jeśli żadne urządzenie BLUETOOTH nie jest sparowane (podczas korzystania bezpośrednio po zakupie itp.), zestaw głośników przechodzi w tryb parowania, gdy wejście zostanie po prostu zmienione na [Bluetooth].
- Wykonaj operację parowania z drugim lub kolejnymi urządzeniami BLUETOOTH.

---

### Powiązany temat

- [Włączanie lub wyłączanie funkcji bezprzewodowej](#)
- [Resetowanie zestawu głośników](#)

TP1001325158



## Słuchanie muzyki ze sparowanego urządzenia BLUETOOTH

### 1 Włącz funkcję BLUETOOTH w urządzeniu BLUETOOTH.

### 2 Przełącz wejście na [Bluetooth] na ekranie pilota w aplikacji.

Zestaw głośników automatycznie ponownie połączy się z urządzeniem BLUETOOTH, które było ostatnio połączone z zestawem głośników.

Jeśli inne urządzenie BLUETOOTH jest już podłączone do zestawu głośników, wybierz [Połącz z innymi urządzeniami]. Następnie użyj urządzenia BLUETOOTH, które chcesz podłączyć do zestawu głośników, aby wybrać zestaw głośników jako urządzenie, do którego chcesz podłączyć funkcję BLUETOOTH.

### 3 Rozpocznij odtwarzanie przy użyciu aplikacji muzycznej w podłączonym urządzeniu BLUETOOTH.

Dźwięk jest odtwarzany z zestawu głośników.

### 4 Ustaw głośność.

Dostosuj głośność zestawu głośników z poziomu ekranu pilota w aplikacji lub aplikacji do odtwarzania muzyki. Odtwórz lub wstrzymaj odtwarzanie zawartości, dotykając ikony operacji odtwarzania na ekranie pilota aplikacji.

## Obsługa za pomocą pilota znajdującego się w zestawie

1. Włącz funkcję BLUETOOTH w urządzeniu BLUETOOTH.
2. Naciśnij INPUT (Wejście), aby podświetlić główny wskaźnik stanu na głośniku Bar Speaker na niebiesko.

Zestaw głośników automatycznie ponownie połączy się z urządzeniem BLUETOOTH, które było ostatnio połączone z zestawem głośników.

Jeśli nie możesz połączyć się z urządzeniem BLUETOOTH użytym w kroku 1, wybierz [Połącz z innymi urządzeniami] na ekranie pilota w aplikacji. Następnie użyj urządzenia BLUETOOTH użytego w kroku 1, aby wybrać zestaw głośników jako urządzenie, do którego ma być podłączona funkcja BLUETOOTH.

3. Rozpocznij odtwarzanie przy użyciu aplikacji muzycznej w podłączonym urządzeniu BLUETOOTH.
4. Ustaw głośność.

### Wskazówka

- Jeśli połączenie BLUETOOTH między zestawem głośników a urządzeniem BLUETOOTH nie zostało nawiązane, wybierz zestaw głośników na urządzeniu BLUETOOTH.
- Jeśli wystąpi opóźnienie dźwięku, można je poprawić, przechodząc do opcji [Ustawienia] - [Ustawienia Bluetooth] - [Jakość połączenia Bluetooth] i ustawiając ją na [Priorytet stabilnego połączenia] na ekranie pilota w aplikacji.

## Odłączanie urządzenia BLUETOOTH

Użyj jednej z następujących metod, aby się rozłączyć.

- Wyłącz funkcję BLUETOOTH w urządzeniu BLUETOOTH.
- Wyłącz zestaw głośników lub urządzenie BLUETOOTH.

---

## Powiązany temat

- [Włączanie lub wyłączanie funkcji bezprzewodowej](#)

TP1001325157





5-056-361-21(1) Copyright 2024 Sony Corporation

Pasek dźwięku

BRAVIA Theatre Bar 9/BRAVIA Theatre Bar 8

## Włączanie lub wyłączanie funkcji bezprzewodowej

Funkcja bezprzewodowa jest domyślnie włączona.

- Naciśnij w tej kolejności INPUT (Wejście),  (Głośność) –,  (Głośność) + i INPUT (Wejście) na pilocie znajdującym się w zestawie, aby wyłączyć funkcję BLUETOOTH i bezprzewodowej sieci LAN. Podrzędny wskaźnik stanu na głośniku Bar Speaker miga dwukrotnie na biało.
- Naciśnij w tej kolejności INPUT (Wejście),  (Głośność) –,  (Głośność) + i INPUT (Wejście) na pilocie znajdującym się w zestawie, aby włączyć funkcję BLUETOOTH i bezprzewodowej sieci LAN. Podrzędny wskaźnik stanu na głośniku Bar Speaker zaświeci się raz przez dłuższy okres czasu na biało.

### Uwaga

- Nie można wykonać następujących operacji, gdy funkcja bezprzewodowa jest wyłączona:
  - Parowanie i/lub nawiązywanie połączenia z urządzeniem BLUETOOTH.
  - Korzystanie z funkcji „Sony | BRAVIA Connect.”
  - Odtwarzanie muzyki w sieci za pośrednictwem bezprzewodowej sieci LAN.
  - Podłączanie opcjonalnych głośników do zestawu głośników.

TP1001325155

Pasek dźwięku

BRAVIA Theatre Bar 9/BRAVIA Theatre Bar 8

## Informacje o 360 Reality Audio

---

Zestaw głośników jest kompatybilny z 360 Reality Audio.

360 Reality Audio to nowe doświadczenie muzyczne, które wykorzystuje opartą na obiektach przestrzenną technologię akustyczną firmy Sony, aby stworzyć wysoce realistyczne pole dźwiękowe, które sprawia, że czujesz się, jakbyś wszedł do przestrzeni, w której artysta występuje na żywo.

Szczegółowe informacje można znaleźć na następującej stronie.

<https://www.sony.net/360RA/>

---

### Powiązany temat

- [Odtwarzanie treści 360 Reality Audio z podłączonego urządzenia AV](#)

TP1001548830

Pasek dźwięku

BRAVIA Theatre Bar 9/BRAVIA Theatre Bar 8

## Odtwarzanie treści 360 Reality Audio z podłączonego urządzenia AV

Treści 360 Reality Audio można odtwarzać w zestawie głośników, podłączając urządzenie AV, które jest kompatybilne z 360 Reality Audio z zestawem głośników.

- 1 Podłącz urządzenie AV kompatybilne z 360 Reality Audio do gniazda HDMI IN w zestawie głośników.**
- 2 Dotknij obszar przełączania informacji o odtwarzaniu/wejścia w górnej części ekranu pilota w aplikacji, aby przełączyć wejście na [HDMI].**

Jeśli ekran pilota w aplikacji obsługującej zestaw głośników i telewizor BRAVIA zostanie wyświetlony, nie ma potrzeby przełączania wejścia zestawu głośników. Wejście audio w zestawie głośników przełącza się w zależności od urządzenia AV wybranego w telewizorze.
- 3 Odtwarzaj treści kompatybilne z 360 Reality Audio za pomocą podłączonego urządzenia AV.**

### Obsługa za pomocą pilota znajdującego się w zestawie

- Podłącz urządzenie AV kompatybilne z 360 Reality Audio do gniazda HDMI IN w zestawie głośników.
- Naciśnij INPUT (Wejście), aby podświetlić główny wskaźnik stanu na głośniku Bar Speaker na zielono.
- Odtwarzaj treści kompatybilne z 360 Reality Audio za pomocą podłączonego urządzenia AV.

#### Wskazówka

- Szczegółowe informacje na temat urządzeń AV kompatybilnych z 360 Reality Audio można znaleźć na poniższej stronie.  
<https://www.sony.net/360RA/#speakers>

### Powiązany temat

- [Podłączanie urządzenia AV](#)

TP1001548829

Pasek dźwięku

BRAVIA Theatre Bar 9/BRAVIA Theatre Bar 8

## Korzystanie z funkcji Spotify

Wybierz muzykę w aplikacji Spotify i odtwarzaj ją w zestawie głośników.

### Odtwarzanie muzyki w zestawie za pomocą funkcji „Spotify Connect”

Wykorzystuj telefon, tablet lub komputer jako pilota, aby sterować aplikacją Spotify. Wejdź na [spotify.com/connect](https://spotify.com/connect), aby dowiedzieć się, jak to zrobić.

#### Wskazówka

- Jeśli [Ustawienia] - [Ustawienia systemu] - [Sieciowy tryb czuwania/Tryb czuwania Bluetooth] jest ustawione na [Wył.] na ekranie pilota w aplikacji, nie można rozpocząć odtwarzania, gdy zestaw głośników jest w trybie czuwania. W przypadku ustawienia na [Wł.], zestaw głośników uruchamia się z trybu czuwania i odtwarza muzykę.

### Wznawianie muzyki odtwarzanej na urządzeniu mobilnym

- 1 **Naciśnij INPUT (Wejście), aby podświetlić główny wskaźnik stanu na głośniku Bar Speaker na jasnoniebiesko.**

Jeśli odtwarzasz muzykę na Spotify za pomocą zestawu głośników, muzyka, która była odtwarzana na Spotify jest wznawiana.

#### Uwaga

- Aplikacja Spotify może być niedostępna w niektórych krajach/regionach.

TP1001548823

Pasek dźwięku

BRAVIA Theatre Bar 9/BRAVIA Theatre Bar 8

## Korzystanie z funkcji AirPlay

Zestaw głośników jest kompatybilny z AirPlay. Treść muzyczną można wybrać na urządzeniu iOS, np. iPhone, iPad lub iPod touch i przesłać strumieniowo do zestawu głośników.

- 1 Podłącz urządzenie iOS za pośrednictwem Wi-Fi do tej samej sieci, co zestaw głośników.**
- 2 Odtwórz muzykę, którą chcesz przesyłać strumieniowo na urządzenie iOS.**
- 3 Wyświetl ikonę AirPlay (  ) na urządzeniu iOS i stuknij nią.**
- 4 Wybierz zestaw głośników jako głośnik do przesyłania strumieniowego na urządzenie iOS.**  
Muzyka jest odtwarzana przez zestaw głośników.

### Wskazówka

- Muzykę można przesyłać strumieniowo do wielu głośników, wybierając inne głośniki wraz z zestawem głośników.
- Jeśli [Ustawienia] - [Ustawienia systemu] - [Sieciowy tryb czuwania/Tryb czuwania Bluetooth] jest ustawione na [Wył.] na ekranie pilota w aplikacji, nie można rozpocząć odtwarzania, gdy zestaw głośników jest w trybie czuwania. W przypadku ustawienia na [Wł.], zestaw głośników uruchamia się z trybu czuwania i odtwarza muzykę.

## Przesyłanie strumieniowe muzyki do zestawu głośników poprzez wydawanie poleceń głosowych Siri

Jeśli dodasz zestaw głośników do aplikacji Home na urządzeniu iOS, możliwe będzie przesyłanie strumieniowe muzyki do zestawu głośników, poprzez wydawanie poleceń Siri.

### Uwaga

- Ponieważ zestaw głośników nie ma mikrofonu, nie można wydawać poleceń głosowych zestawowi głośników, aby go obsługiwać.
- Nie wszystkie funkcje Siri są dostępne w zestawie głośników.

TP1001548824

Pasek dźwięku

BRAVIA Theatre Bar 9/BRAVIA Theatre Bar 8

## Obsługa zestawu głośników poprzez połączenie z telewizorem (funkcja Sterowanie przez HDMI)

Elementy sterujące zestawu głośników, takie jak włączanie/wyłączanie lub regulacja głośności, można powiązać z elementami sterującymi telewizora za pomocą kabla HDMI do połączenia zestawu głośników z telewizorem, który jest kompatybilny z funkcją Sterowanie przez HDMI.

### Używanie z funkcji Sterowanie przez HDMI

Funkcja Sterowanie przez HDMI jest funkcją, która blokuje urządzenia, które są połączone kablem HDMI (High-Definition Multimedia Interface), aby te urządzenia mogły działać razem.

Chociaż ta funkcja jest obsługiwana przez urządzenia, które są kompatybilne z funkcją Sterowanie przez HDMI, może nie działać, jeśli podłączone są urządzenia inne niż te wyprodukowane przez firmę Sony.

### Przygotowanie do obsługi zestawu głośników poprzez powiązanie go z telewizorem

Włącz ustawienia funkcji Sterowanie przez HDMI na telewizorze podłączonym do zestawu głośników za pomocą kabla HDMI.

Ustawienie funkcji Sterowanie przez HDMI w zestawie głośników jest domyślnie włączone.

#### Uwaga

- Telewizor musi być kompatybilny z funkcją Sterowanie przez HDMI. Szczegółowe informacje znajdują się w instrukcji obsługi telewizora.
- Należy sprawdzić ustawienia głośnika w telewizorze. Zestaw głośników zostanie zsynchronizowany z ustawieniami głośnika na telewizorze. Szczegółowe informacje znajdują się w instrukcji obsługi telewizora.
- W zależności od ustawień telewizora, jeśli dźwięk był wcześniej odtwarzany z głośnika telewizora, zestaw głośników może nie włączyć się, nawet jeśli telewizor jest włączony.

#### Wskazówka

- Jeśli urządzenie, takie jak odtwarzacz Blu-ray Disc, jest podłączone do telewizora za pomocą kabla HDMI, włącz funkcję Sterowanie przez HDMI w urządzeniu.
- Aby włączyć funkcję Sterowanie przez HDMI w telewizorze lub odtwarzaczu Blu-ray, zapoznaj się z ich instrukcją obsługi.
- Jeśli funkcja Sterowanie przez HDMI („BRAVIA Sync”) jest włączona w telewizorze produkowanym przez Sony, funkcja Sterowanie przez HDMI w zestawie głośników jest również automatycznie włączona.
- Ustawienie funkcji Sterowanie przez HDMI w zestawie głośników można zmienić, przechodząc do [Ustawienia] - [Ustawienia HDMI] - [Sterowanie przez HDMI] na ekranie pilota w aplikacji.

### Wykonywanie operacji związanych z zasilaniem lub ustawianiem głośności za pomocą pilota telewizora

Po włączeniu/wyłączeniu telewizora lub ustawieniu głośności za pomocą pilota telewizora, zasilanie zestawu głośników lub ustawienie głośności są zablokowane.





- A** Telewizor
- B** Pilot telewizora

## Blokada zasilania

Gdy telewizor jest włączony, zestaw głośników włącza się automatycznie. Wyłączenie telewizora powoduje automatyczne wyłączenie zestawu głośników.

### Uwaga

- Jeśli zestaw głośników zostanie wyłączony przed wyłączeniem telewizora, zestaw głośników może nie włączyć się automatycznie, nawet po następnym włączeniu telewizora. W takim przypadku wykonaj następującą operację.
  - Wybierz zestaw głośników jako urządzenie wyjściowe dźwięku w menu telewizora.
  - W przypadku korzystania z telewizora firmy Sony włącz zestaw głośników, gdy telewizor jest włączony.

## Ustawienie głośności

Dźwięk telewizora jest automatycznie emitowany z zestawu głośników. Głośność zestawu głośników można regulować za pomocą pilota telewizora.

## Funkcja One-touch play

Zestaw głośników i telewizor włączają się automatycznie po odtworzeniu treści na odtwarzaczu Blu-ray Disc podłączonym do zestawu głośników lub po wykonaniu operacji, takiej jak naciśnięcie przycisku PS na kontrolerze PlayStation®5.

### Uwaga

- W zależności od telewizora, jeśli opcja [Ustawienia] - [Ustawienia HDMI] - [Przekazywanie sygnałów HDMI] jest ustawiona na [Automatycznie] lub [Wł.] na ekranie pilota w aplikacji, a dźwięk telewizora był ostatnio odtwarzany z głośników w telewizorze, zestaw głośników może nie włączyć się, a dźwięk i obraz mogą być odtwarzane na telewizorze tylko wtedy, gdy odtwarzana jest zawartość urządzenia.

---

## Powiązany temat

- [\[Ustawienia HDMI\]](#)

TP1001325154

Pasek dźwięku

BRAVIA Theatre Bar 9/BRAVIA Theatre Bar 8

## Obsługa zestawu głośników poprzez połączenie z telewizorem kompatybilnym z funkcją „BRAVIA Sync”

„BRAVIA Sync” to rozszerzona funkcja opracowana przez firmę Sony na podstawie funkcji Sterowanie przez HDMI. Za pomocą kabla HDMI do połączenia urządzeń kompatybilnych z „BRAVIA Sync”, takich jak telewizor lub odtwarzacz Blu-ray Disc, urządzenia mogą być połączone ze sobą i sterowane.

### Korzystanie z funkcji „BRAVIA Sync”

Aktywuj funkcję Sterowanie przez HDMI na urządzeniu firmy Sony, aby włączyć „BRAVIA Sync.”

### Co możesz zrobić z „BRAVIA Sync”

#### Funkcja Sterowanie przez HDMI

- Blokada zasilania
- Ustawienie głośności
- Funkcja One-touch play

#### Powiązany temat

- [Obsługa zestawu głośników poprzez połączenie z telewizorem \(funkcja Sterowanie przez HDMI\)](#)
- [\[Ustawienia HDMI\]](#)

TP1001325153

Pasek dźwięku

BRAVIA Theatre Bar 9/BRAVIA Theatre Bar 8

## [Ustawienia połączenia z głośnikami bezprzewodowymi]

---

Są to ustawienia dotyczące podłączenia opcjonalnego subwoofera lub tylnych głośników.

Po dotknięciu [Ustawienia] - [Ustawienia połączenia z głośnikami bezprzewodowymi] na ekranie pilota w aplikacji pojawią się następujące elementy ustawień.

### **Kontrola stanu bezprzewodowego głośnika**

Służy do sprawdzania stanu połączenia głośników podłączonych do zestawu głośników na ekranie aplikacji.

### **[Podłączanie głośnika bezprzewodowego]**

Służy do konfiguracji ustawień połączenia dla opcjonalnego subwoofera lub tylnych głośników. Można także używać do zastąpienia podłączonego subwoofera lub tylnych głośników nowym subwooferem lub tylnymi głośnikami.

### **[Kanał bezprzewodowy]**

Zwykle ustawiany na [Automatycznie] (automatycznie wybierany jest najlepszy kanał do komunikacji bezprzewodowej). Jeżeli występuje przerywanie dźwięku, można to poprawić, ustawiając kanał ręcznie.

### **[Jakość odtwarzania bezprzewodowego]**

Służy do ustawiania jakości odtwarzania bezprzewodowego opcjonalnego subwoofera i tylnych głośników.

TP1001325147

Pasek dźwięku

BRAVIA Theatre Bar 9/BRAVIA Theatre Bar 8

## **[Ustawienia dźwięku]**

---

Są to ustawienia wyjścia audio.

Po dotknięciu [Ustawienia] - [Ustawienia dźwięku] na ekranie pilota w aplikacji pojawią się następujące elementy ustawień.

### **[Optymalizacja pola dźwiękowego]**

Optymalizuje efekt pola dźwiękowego. Postępuj zgodnie z instrukcjami wyświetlanymi na ekranie.

Po zakończeniu wstępnej konfiguracji zestawu głośników i głośników opcjonalnych, w przypadku zmiany lokalizacji lub miejsca ich instalacji, wykonaj to ustawienie.

### **[Ustawienie pola dźwiękowego]**

Służy do wyboru typu efektu dźwięku przestrzennego. Aby cieszyć się efektem wybranego pola dźwiękowego, włącz funkcję pola dźwiękowego na pilocie w zestawie lub na ekranie pilota w aplikacji.

### **[Wys. pola dźwiękowego]**

Reguluje wysokość całego pola dźwiękowego, aby poprawić poczucie jedności między obrazem a dźwiękiem.

### **[Acoustic Center Sync]**

Wysyła dźwięk z części centralnego głośnika zestawu głośników z telewizora, podłączając zestaw głośników i telewizor za pomocą dostarczonego kabla HDMI i dostarczonego kabla do głośnika centralnego TV. Ustaw [Sterowanie przez HDMI] na [Wł.].

### **[Sprawdzanie wyjścia dźwięku]**

Służy do sprawdzania wyjścia dźwięku bieżących ustawień i sprawdzania, czy dźwięk jest spójnie emitowany z każdego głośnika.

### **[DSEE Ultimate]**

Odtwarza skompresowaną muzykę dokładnie na większą skalę dzięki technologii AI.

### **[Audio DRC]**

Kompresuje zakres dynamiczny (zakres między najgłośniejszymi i najcichszymi częściami) sygnału audio, aby ułatwić słyszenie bardziej łagodnych dźwięków.

### **[Regulacja poziomu ścieżki dialogowej DTS]**

Głośność dialogu jest regulowana podczas odtwarzania zawartości kompatybilnej z funkcją sterowania dialogami DTS:X.

### **[Synchronizacja A/V]**

Reguluje opóźnienie między obrazem a dźwiękiem.

## [Automatyczna regulacja głośności]

Zmniejsza zmiany głośności spowodowane sygnałem wejściowym. Ta funkcja działa, gdy głośność reklam telewizyjnych jest większa niż programu telewizyjnego.

---

### Powiązany temat

- [Pilot w zestawie](#)
- [Ekran pilota w aplikacji](#)
- [Instalowanie głośnika Bar Speaker na stojaku na telewizor i na półkach](#)
- [Mocowanie głośnika Bar Speaker do ściany](#)
- [Korzystanie z głośnika Bar Speaker i głośników opcjonalnych](#)
- [Jeśli telewizor ma gniazdo S-CENTER SPEAKER IN](#)
- [\[Ustawienia HDMI\]](#)

TP1001325151

Pasek dźwięku

BRAVIA Theatre Bar 9/BRAVIA Theatre Bar 8

## [Ustawienia HDMI]

Są to ustawienia dla HDMI.

Po dotknięciu [Ustawienia] - [Ustawienia HDMI] na ekranie pilota w aplikacji pojawią się następujące elementy ustawień.

## [Sterowanie przez HDMI]

Gdy funkcja Sterowanie przez HDMI jest włączona, urządzenia, które są połączone kablem HDMI, mogą być obsługiwane jedno za pośrednictwem drugiego i odbierają dźwięk ARC z telewizora.

## [TV Power Off Link]

Wyłączenie telewizora powoduje również wyłączenie zestawu głośników, ponieważ zasilanie zestawu jest uzależnione od zasilania telewizora. Ustaw [Sterowanie przez HDMI] na [Wł.].

## [Przekazywanie sygnałów HDMI]

Wysła sygnał HDMI do telewizora, nawet gdy zestaw głośników jest wyłączony.

## [eARC]

Po podłączeniu telewizora kompatybilnego z funkcją eARC włącz to ustawienie, aby włączyć funkcję eARC. W przypadku podłączenia telewizora, który jest kompatybilny z funkcją ARC (ale nie jest kompatybilny z eARC), funkcja ARC będzie działać niezależnie od sposobu ustawienia tej funkcji.

Po włączeniu eARC sprawdź ustawienie eARC w telewizorze. Szczegółowe informacje znajdują się w instrukcji obsługi telewizora.

## [Format sygnału HDMI]

Służy do ustawiania formatu wideo, który można odbierać. Jeśli obraz i dźwięk z urządzenia podłączonego do zestawu głośników nie są prawidłowo wyświetlane, zmień to ustawienie.

### Uwaga

- Jeśli format wideo wybrany dla tego ustawienia nie jest odtwarzany, specyfikacje sygnału wideo i ustawienia telewizora mogą nie odpowiadać specyfikacjom zestawu głośników. Sprawdź specyfikacje wejścia wideo i ustawienia telewizora. Specyfikacje i ustawienia telewizora można znaleźć w instrukcji obsługi telewizora.
- Jeśli obraz i dźwięk nie są wyświetlane po ustawieniu opcji [Format rozszerzony (4K120, 8K)], ustaw opcję na [Format rozszerzony] lub [Format standardowy].
- Jeśli obraz i dźwięk nie są wyświetlane po ustawieniu opcji [Format rozszerzony], ustaw tę opcję na [Format standardowy].
- Aby uzyskać szczegółowe informacje na temat formatów wideo, które można odbierać i rodzaju kabla HDMI, którego można używać, patrz „Obsługiwane formaty wideo HDMI”.
- Funkcja VRR/ALLM/SBTM jest powiązana z tym ustawieniem i włączona po ustawieniu [Format rozszerzony (4K120, 8K)] (ustawienie domyślne).

## [Wyjście wideo dla telewizora z funkcją PIP/PBP]

Wyjście obrazu z wejścia HDMI w zestawie głośników do telewizora po wybraniu wejścia TV (eARC/ARC) w zestawie głośników. Włącz to ustawienie, jeśli chcesz wyświetlić dwa okna na telewizorze, w tym obraz z wejścia HDMI w zestawie głośników.

TP1001325150

5-056-361-21(1) Copyright 2024 Sony Corporation

Pasek dźwięku

BRAVIA Theatre Bar 9/BRAVIA Theatre Bar 8

## [Ustawienia Bluetooth]

---

Jest to zaawansowane ustawienie funkcji BLUETOOTH.

Po dotknięciu [Ustawienia] - [Ustawienia Bluetooth] na ekranie pilota w aplikacji pojawi się następujący element ustawień.

## [Jakość połączenia Bluetooth]

Służy do ustawiania jakości połączenia BLUETOOTH podczas odtwarzania dźwięku z urządzenia mobilnego w zestawie głośników.

---

### Powiązany temat

- [Włączanie lub wyłączanie funkcji bezprzewodowej](#)

TP1001325149



Pasek dźwięku

BRAVIA Theatre Bar 9/BRAVIA Theatre Bar 8

## [Ustawienia systemu]

---

Są to ustawienia zestawu głośników.

Po dotknięciu [Ustawienia] - [Ustawienia systemu] na ekranie pilota w aplikacji pojawią się następujące elementy ustawień.

### [Automatyczne czuwanie]

Gdy zestaw głośników nie jest obsługiwany i nie ma wejścia sygnału przez około 20 minut, zestaw głośników automatycznie przełącza się w tryb czuwania.

Gdy funkcja [Automatyczne czuwanie] jest wyłączona, zużycie energii przez zestaw głośników może wzrosnąć, ponieważ zestaw głośników nie wyłącza się automatycznie, nawet gdy nie jest używany.

### [Sieciowy tryb czuwania/Tryb czuwania Bluetooth]

Zestaw głośników można włączyć za pośrednictwem sieci lub funkcji BLUETOOTH. Zestaw głośników można również włączyć z poziomu aplikacji.

#### **Uwaga**

- Gdy opcja [Sieciowy tryb czuwania/Tryb czuwania Bluetooth] jest ustawiona na [Wył.], wyemitowanie dźwięku z zestawu głośników może potrwać dłużej, gdy zestaw głośników jest włączony.

### [Automatyczna aktualizacja]

Służy do ustawiania, czy aktualizacje sieciowe są wykonywane automatycznie.

### [Ściemniacz]

Służy do regulacji jasności wskaźników na głośniku Bar Speaker. Zmienia się także jasność wskaźników opcjonalnego subwoofera i tylnych głośników.

### [Nazwa jednostki]

Służy do zmiany nazwy zestawu głośników, który jest wyświetlany, gdy używana jest funkcja taka jak BLUETOOTH.

### [Informacje o systemie]

Wyświetla informacje o zestawie głośników, takie jak wersja oprogramowania.

### [Informacje o licencji na oprogramowanie]

Wyświetla informacje o licencji oprogramowania.

Pasek dźwięku

BRAVIA Theatre Bar 9/BRAVIA Theatre Bar 8

## [Ustawienia sieci]

---

Są to ustawienia sieci.

Po dotknięciu [Ustawienia] - [Ustawienia sieci] na ekranie pilota w aplikacji pojawią się następujące elementy ustawień.

### [Stan poł. sieciowego]

Służy do sprawdzania ustawień sieciowych w zestawie głośników.

### [Zarządzanie kontami]

Służy do sprawdzania listy użytkowników aktualnie korzystających z zestawu głośników lub służy do anulowania rejestracji użytkownika. Można zarejestrować maksymalnie 20 kont użytkowników.

### [Sterowanie zewnętrzne]

Służy do włączania lub wyłączania sterowania zestawem głośników z zewnętrznego urządzenia sterującego. Ten element ustawień jest przeznaczony tylko dla instalatorów niestandardowych. Zwykle należy wyłączyć ten element ustawień.

### [Ustawienia prywatności]

Zestaw głośników gromadzi informacje o użytkowaniu urządzenia. Sprawdź politykę prywatności wyświetlaną podczas konfiguracji i ustaw zgodę lub brak zgody na gromadzenie danych.

#### Wskazówka

- Po wyrażeniu zgody można przerwać gromadzenie informacji, wycofując zgodę lub przywracając oryginalne ustawienia zestawu głośników.

---

#### Powiązany temat

- [Resetowanie zestawu głośników](#)

TP1001548825

Pasek dźwięku

BRAVIA Theatre Bar 9/BRAVIA Theatre Bar 8

**[Łatwa konfiguracja]**

Można w łatwy sposób wykonać podstawowe ustawienia, ustawienia głośników i optymalizację dźwięku przestrzennego dla zestawu głośników.

Dotknij [Ustawienia] - [Łatwa konfiguracja] na ekranie pilota w aplikacji.

TP1001325152

5-056-361-21(1) Copyright 2024 Sony Corporation

Pasek dźwięku

BRAVIA Theatre Bar 9/BRAVIA Theatre Bar 8

**[Aktualiz. oprogramowania]**

Służy do aktualizacji oprogramowania zestawu głośników, opcjonalnego subwoofera lub opcjonalnych tylnych głośników. Dotknij [Ustawienia] - [Aktualiz. oprogramowania] na ekranie pilota w aplikacji.

TP1001548826

5-056-361-21(1) Copyright 2024 Sony Corporation

Pasek dźwięku

BRAVIA Theatre Bar 9/BRAVIA Theatre Bar 8

## Oszczędzanie energii w trybie czuwania

Aby zmniejszyć pobór mocy w trybie czuwania, skonfiguruj ustawienia w następujący sposób.

- Przejdź do opcji [Ustawienia] - [Ustawienia HDMI] - [Przekazywanie sygnałów HDMI] i ustaw ją na [Wył.] na ekranie pilota w aplikacji.
- Przejdź do opcji [Ustawienia] - [Ustawienia systemu] - [Sieciowy tryb czuwania/Tryb czuwania Bluetooth] i ustaw ją na [Wył.] na ekranie pilota w aplikacji.

### Uwaga

- Gdy opcja [Sieciowy tryb czuwania/Tryb czuwania Bluetooth] jest ustawiona na [Wył.], wyemitowanie dźwięku z zestawu głośników może potrwać dłużej, gdy zestaw głośników jest włączony.

TP1001548827

Pasek dźwięku

BRAVIA Theatre Bar 9/BRAVIA Theatre Bar 8

## Wykrywanie i usuwanie usterek

W przypadku jakichkolwiek problemów należy postępować zgodnie z poniższym procesem.

**1. Sprawdź, czy pozostałe urządzenia podłączone do zestawu głośników i telewizora są podłączone do właściwych gniazd za pomocą odpowiednich kabli i czy są dobrze włożone, aż do końca.**



**2. Sprawdź, czy otwory wentylacyjne z tyłu zestawu głośników nie są zablokowane.**



**3. Odłącz przewód zasilający od gniazdka ściennego, aby go wyłączyć, a następnie odczekaj kilka minut przed ponownym podłączeniem.**



**4. Wejdź na stronę pomocy technicznej Sony z menu aplikacji „Sony | BRAVIA Connect”, aby sprawdzić przyczynę i rozwiązanie problemu lub odwiedź poniższą stronę pomocy.**

- BRAVIA Theatre Bar 9  
<https://www.sony.net/support/HT-A9000/>
- BRAVIA Theatre Bar 8  
<https://www.sony.net/support/HT-A8000/>



**5. Zresetuj zestaw głośników.**

Wszystkie ustawienia zestawu głośników powrócą do stanu początkowego.



**6. Jeśli zestaw głośników nadal nie działa prawidłowo, skontaktuj się z najbliższym sprzedawcą firmy Sony.**

### Powiązany temat

- [Resetowanie zestawu głośników](#)



Pasek dźwięku

BRAVIA Theatre Bar 9/BRAVIA Theatre Bar 8

## Resetowanie zestawu głośników



Jeśli zestaw głośników nadal nie działa prawidłowo z „[Wykrywanie i usuwanie usterek](#)”, zresetuj zestaw głośników.

### Naciśnij i przytrzymaj przez ponad 10 sekund przycisk (zasilanie) na głośniku Bar Speaker.

Główny wskaźnik stanu na głośniku Bar Speaker miga na przemian na biało/niebiesko i rozpoczyna się resetowanie. Po zakończeniu migania reset jest zakończony.

Po zakończeniu resetowania, odłącz przewód zasilający od gniazdka sieciowego, a następnie ponownie podłącz przewód zasilający po wyłączeniu głównego wskaźnika stanu na głośniku Bar Speaker.

#### Uwaga

- Gdy zestaw głośników zostanie zresetowany, usuń informacje o parowaniu dla zestawu głośników (nazwa zestawu głośników (\*\*), LE\_nazwa zestawu głośników) z ustawienia BLUETOOTH na smartfonie(\*) itp. podłączonym do zestawu głośników.
  - \* Smartfony z zainstalowaną aplikacją, urządzenia audio kompatybilne z BLUETOOTH itd.
  - \*\* BRAVIA Theatre Bar 9, BRAVIA Theatre Bar 8 lub nazwa urządzenia ustawiona w [Nazwa jednostki].
- Po zresetowaniu zestawu głośników przeprowadź wstępną konfigurację w aplikacji.
- Po zresetowaniu, połączenie z opcjonalnym subwooferem i tylnymi głośnikami może zostać utracone. W takim przypadku wykonaj [Ustawienia połączenia z głośnikami bezprzewodowymi] w aplikacji.
- Jeśli opcja [Sterowanie zewnętrzne] jest włączona, sama operacja resetowania nie usunie niektórych informacji o ustawieniach. Przed zresetowaniem wykonaj następującą procedurę.  
Procedura: naciśnij i przytrzymaj NIGHT (Tryb nocny) na dostarczonym w zestawie pilocie przez 5 sekund, a następnie naciśnij  (Głośność)+,  (Głośność)–i  (Wyciszenie) w tej kolejności.

#### Powiązany temat

- [Wprowadzanie ustawień początkowych za pomocą aplikacji „Sony | BRAVIA Connect”](#)
- [\[Ustawienia połączenia z głośnikami bezprzewodowymi\]](#)

TP1001325145



Pasek dźwięku

BRAVIA Theatre Bar 9/BRAVIA Theatre Bar 8

## Dane techniczne

---

### Pasek dźwięku (YY2083C/ YY2082C)

#### Sekcja przedniego głośnika

**Głośnik**

45 mm × 90 mm typ stożkowy

**Zestaw głośników****YY2083C:**

Pasywny radiator

**YY2082C:**

Zawieszenie akustyczne

#### Sekcja środkowego głośnika

**Głośnik**

45 mm × 90 mm typ stożkowy

**Zestaw głośników****YY2083C:**

Pasywny radiator

**YY2082C:**

Zawieszenie akustyczne

#### Przedni głośnik wysokotonowy

**Głośnik**

10 mm typu z miękką kopułą

#### Sekcja środkowego głośnika wysokotonowego

**Głośnik**

22 mm typu z miękką kopułą

#### Sekcja głośnika górnego

**Głośnik**

46 mm × 54 mm typ stożkowy

**Zestaw głośników**

Zawieszenie akustyczne

#### Sekcja bocznego głośnika

**Głośnik**

46 mm × 54 mm typ stożkowy

**Zestaw głośników**

Zawieszenie akustyczne

#### Sekcja głośnika wysokotonowego Beam (tylko YY2083C)

**Głośnik**

16 mm typu z miękką kopułą

**Zestaw głośników**

Tuba akustyczna

## Sekcja bezprzewodowej sieci LAN

### System komunikacji

IEEE 802.11 a/b/g/n/ac

### Pasmo częstotliwości

2,4 GHz, 5 GHz

## Sekcja BLUETOOTH

### System komunikacji

Specyfikacja BLUETOOTH wersja 5.2

### Wyjście

Specyfikacja BLUETOOTH klasa mocy 2

### Maksymalny zasięg łączności

W linii wzroku ok. 30 m\*

\* Rzeczywisty zasięg zależy od takich czynników, jak przeszkody między urządzeniami, pola magnetyczne wokół kuchenki mikrofalowej, elektryczność statyczna, telefon bezprzewodowy, czułość odbioru, system operacyjny, oprogramowanie itp.

### Maksymalna liczba urządzeń do zarejestrowania

9 urządzeń: BLUETOOTH Low Energy (połączenie z Sony | BRAVIA Connect)

9 urządzeń: BLUETOOTH Classic (A2DP)

### Pasmo częstotliwości

Pasmo 2,4 GHz (2,400 0 GHz - 2,483 5 GHz)

### Metoda modulacji

FHSS (Freq Hopping Spread Spectrum)

### Kompatybilny profil BLUETOOTH\*

\* Profil BLUETOOTH standaryzuje funkcje zgodnie z charakterystyką urządzeń BLUETOOTH.

A2DP (Advanced Audio Distribution Profile)

AVRCP (Audio Video Remote Control Profile)

### Obsługiwany kodek\*

\* Kodek to format kompresji i konwersji sygnału audio.

SBC (Subband Codec)

AAC (Advanced Audio Coding)

LDAC™\*

\* LDAC to stworzona przez firmę Sony technologia kodowania audio, która umożliwia przesyłanie dźwięku wysokiej rozdzielczości (Hi-Res) nawet przez połączenie BLUETOOTH.

### Odpowiednia ochrona treści

SCMS-T

### Zasięg transmisji (A2DP)

20 Hz - 40 000 Hz (częstotliwość próbkowania LDAC 96 kHz z transmisją 990 Kb/s)

20 Hz - 20 000 Hz (częstotliwość próbkowania 44,1 kHz)

### Uwaga

- W zależności od środowiska sieciowego, przy transmisji z dużą prędkością bitową mogą wystąpić przerwy.

## Sekcja HDMI

### Złącze

Typ A (19-wtykowe)

### Ogólne

#### Wejście

HDMI IN

#### Wyjście

HDMI OUT (TV eARC/ARC)

S-CENTER OUT

## Pobór mocy

### YY2083C:

Wł.: 62 W

Funkcja [Sieciowy tryb czuwania/Tryb czuwania Bluetooth] jest ustawiona w pozycji Wł.: 2,3 W lub mniej

Funkcja [Sieciowy tryb czuwania/Tryb czuwania Bluetooth] jest ustawiona na WYŁ.: 0,5 W lub mniej\*

### YY2082C:

Wł.: 60 W

Funkcja [Sieciowy tryb czuwania/Tryb czuwania Bluetooth] jest ustawiona w pozycji Wł.: 2,3 W lub mniej

Funkcja [Sieciowy tryb czuwania/Tryb czuwania Bluetooth] jest ustawiona na WYŁ.: 0,5 W lub mniej\*

\* Po ustawieniu funkcji [Przekazywanie sygnałów HDMI] na WYŁĄCZ lub [Przekazywanie sygnałów HDMI] na [Automatycznie], gdy podłączony telewizor jest wyłączony.

## Wymiary\* (ok.) (sz/w/g)

\* Bez części wystających

### YY2083C:

Pasek dźwięku:

1 300 mm × 64 mm × 113 mm

Pasek dźwięku z ściennym uchwytem montażowym:

1 300 mm × 65,4 mm × 123 mm

Pasek dźwięku ze stopką:

1 300 mm × 76,2 mm × 113 mm

### YY2082C:

Pasek dźwięku:

1 100 mm × 64 mm × 113 mm

Pasek dźwięku z ściennym uchwytem montażowym:

1 100 mm × 65,4 mm × 123 mm

Pasek dźwięku ze stopką:

1 100 mm × 76,2 mm × 113 mm

## Waga (ok.)

### YY2083C:

Pasek dźwięku:

5,5 kg

Pasek dźwięku z ściennym uchwytem montażowym:

5,8 kg

Pasek dźwięku ze stopką:

5,5 kg

### YY2082C:

Pasek dźwięku:

4,7 kg

Pasek dźwięku z ściennym uchwytem montażowym:

5 kg

Pasek dźwięku ze stopką:

4,7 kg

## Sekcja nadajnika/odbiornika bezprzewodowego

### System komunikacji

Wireless Sound Specification wersja 4.0

### Pasma częstotliwości

5 GHz

### Metoda modulacji

OFDM

### Uwaga

- Konstrukcja oraz dane techniczne mogą ulec zmianie bez powiadomienia.
- Zapoznaj się z Przewodnikiem dołączonym do produktu, który może zawierać dane techniczne niewymienione powyżej.



Pasek dźwięku

BRAVIA Theatre Bar 9/BRAVIA Theatre Bar 8

## Obsługiwane formaty dźwięku

Obsługiwane formaty dźwięku różnią się w zależności od wejścia. „○” wskazuje obsługiwany format audio, a „-” wskazuje nieobsługiwany format audio w tabeli poniżej.

Format	Wejście HDMI	Wejście TV (eARC)	Wejście TV (ARC)
LPCM 2ch	○	○	○
LPCM 5.1ch	○	○	-
LPCM 7.1ch	○	○	-
Dolby Digital	○	○	○
Dolby TrueHD	○	○	-
Dolby Digital Plus	○	○	○
Dolby Atmos	○	○	-
Dolby Atmos - Dolby TrueHD	○	○	-
Dolby Atmos - Dolby Digital Plus	○	○	○
DTS	○	○	○
DTS-ES Discrete 6.1, DTS-ES Matrix 6.1	○	○	-
DTS 96/24	○	○	○
DTS-HD High Resolution Audio	○	○	-
DTS-HD Master Audio	○	○	-
DTS:X	○	○	-
360 Reality Audio	○	-	-

### Uwaga

- HDMI IN nie obsługuje formatów audio zawierających zabezpieczenia przed kopiowaniem, takich jak Super Audio CD lub DVD-Audio.

TP1001325142

Pasek dźwięku

BRAVIA Theatre Bar 9/BRAVIA Theatre Bar 8

## Obsługiwane formaty wideo HDMI

Zestaw głośników obsługuje następujące formaty wideo.

8K 24/25/30/50/60 Hz

4K 24/25/30/50/60/100/120 Hz

1440p 120 Hz

1080p 24/30/50/60/100/120 Hz

1080i 50/60 Hz

720p 24/30/50/60 Hz

576p 50 Hz

480p 60 Hz

### Informacje o ustawieniu [Format sygnału HDMI]

Po ustawieniu [Ustawienia] - [Ustawienia HDMI] - [Format sygnału HDMI] na [Format rozszerzony (4K120, 8K)] na ekranie pilota w aplikacji, można wprowadzić wszystkie formaty wideo obsługiwane przez zestaw głośników.

Po ustawieniu [Format sygnału HDMI] na [Format rozszerzony], formaty wideo są ograniczone do 4K 60 Hz 4:4:4, 4:2:2 itp.

Po ustawieniu [Format sygnału HDMI] na [Format standardowy], formaty wideo są ograniczone do 4K 60 Hz 4:2:0, 4K 24 Hz itp.

### Informacje o używanym kablu HDMI

Użyj kabla zgodnego ze standardem HDMI.

Użyj znajdującego się w zestawie kabla HDMI do podłączenia do telewizora.

Kabel HDMI Ultra High Speed o przepustowości 48 Gb/s obsługuje wszystkie formaty wideo obsługiwane przez zestaw głośników.

Kabel HDMI Premium High Speed z obsługą połączeń Ethernet 18 Gb/s obsługuje formaty wideo do 4K 60 Hz 4:4:4, 4:2:2 itp.

### Informacje o sygnale 3D

Poniższy format wideo obsługuje sygnał 3D w formacie obok siebie (ściśnięte).

- 1080i 50/60 Hz

Poniższy format wideo obsługuje sygnał 3D w formacie pakowanie ramek i nad sobą (górze i dół).

- 1080p 24 Hz
- 720p 50/60 Hz

### Informacje o połączeniu HDMI

Gniazdo HDMI w zestawie głośników obsługuje sygnały wideo do 4K 120p/8K, HDR (High Dynamic Range)(\*1), VRR(\*2), ALLM(\*3), SBTM(\*4), HDCP2.3(\*5) i szeroką gamę kolorów zgodnie ze standardem ITU-R BT.2020(\*6).

#### Wskazówka

- Gdy funkcja ALLM włącza tryb niskiego opóźnienia, niektóre typy przetwarzania dźwięku nie będą wykonywane w celu zmniejszenia opóźnienia dźwięku.

\*1 HDR to standard wideo, który zapewnia żywe obrazy i jest w stanie reprezentować szerszy zakres luminancji (jasny i ciemny). Zestaw głośników obsługuje technologię HDR10, HLG (Hybrid Log-Gamma) i Dolby Vision.

- \*2 VRR (Variable Refresh Rate) to metoda transmisji wideo, która może zmniejszyć zacinaanie się obrazu i płynnie wyświetlać obrazy, dostosowując częstotliwość odświeżania na wyświetlaczu do szybkości klatek w grach wideo itp.
- \*3 ALLM (Auto Low Latency Mode) to funkcja, która automatycznie przełącza się w tryb niskiego opóźnienia w połączeniu z wyjściem gier wideo itp.
- \*4 SBTM (Source-Based Tone Mapping) to funkcja, która umożliwia urządzeniu AV generowanie i wyświetlanie obrazów HDR, które są zoptymalizowane pod kątem właściwości telewizora.
- \*5 HDCP2.3 to technologia ochrony przed kopiowaniem, która chroni takie treści, jak 4K i materiały wideo 8K.
- \*6 BT.2020 to standard szerokiej gamy kolorów, który został opracowany dla telewizorów Super Hi-Vision.

TP1001548828

5-056-361-21(1) Copyright 2024 Sony Corporation

Pasek dźwięku

BRAVIA Theatre Bar 9/BRAVIA Theatre Bar 8

## Znaki towarowe

Znaki słowne Apple, AirPlay, iPad, iPhone, iPod touch i Siri są znakami towarowymi firmy Apple Inc., zarejestrowanymi w Stanach Zjednoczonych oraz innych krajach i regionach.

Znak słowny Spotify i logo Spotify są zastrzeżonymi znakami towarowymi firmy Spotify AB.\* \* Usługa Spotify może nie być dostępna w niektórych krajach/regionach. Więcej informacji można znaleźć w witrynie support.spotify.com.

Słowo i logotypy BLUETOOTH® to zastrzeżone znaki towarowe, których właścicielem jest firma Bluetooth SIG, Inc. Firma Sony Group Corporation oraz jej spółki podległe korzystają ze wspomnianych znaków w ramach posiadanej licencji.

Wi-Fi®, Wi-Fi Protected Access® i Wi-Fi Alliance® są zastrzeżonymi znakami towarowymi Wi-Fi Alliance. Wi-Fi CERTIFIED™, WPA™, WPA2™ i WPA3™ są znakami towarowymi stowarzyszenia Wi-Fi Alliance.

Terminy „HDMI™” oraz „HDMI High-Definition Multimedia Interface”, charakterystyczny kształt produktów HDMI (HDMI trade dress) oraz Logo HDMI stanowią znaki towarowe lub zastrzeżone znaki towarowe spółki HDMI Licensing Administrator, Inc.

Znaki słowne „BRAVIA” oraz „BRAVIA Sync” są znakami towarowymi lub zastrzeżonymi znakami towarowymi firmy Sony Group Corporation lub jej podmiotów stowarzyszonych.

„PlayStation” to zarejestrowany znak handlowy firmy Sony Interactive Entertainment Inc.

Znak słowny LDAC i logo LDAC są znakami towarowymi firmy Sony Group Corporation lub jej podmiotów stowarzyszonych.

Wszystkie pozostałe znaki towarowe lub zastrzeżone znaki towarowe są znakami towarowymi lub zastrzeżonymi znakami towarowymi odpowiednich właścicieli. W niniejszej instrukcji znaki TM i © nie są wymieniane.

**HDMI™**  
HIGH-DEFINITION MULTIMEDIA INTERFACE

TP1001325141



Pasek dźwięku

BRAVIA Theatre Bar 9/BRAVIA Theatre Bar 8

## Licencje

---

Ten produkt zawiera oprogramowanie używane przez firmę Sony w ramach umowy licencyjnej z właścicielem praw autorskich. Właściciel praw autorskich do oprogramowania zobowiązał nas do przedstawienia tej umowy klientom.

Odwiedź następujący adres URL i przeczytaj.

<https://rd1.sony.net/help/ht/sl/24a/>

Oprogramowanie znajdujące się w tym produkcie zawiera oprogramowanie chronione prawem autorskim, które jest objęte licencją GPL/LGPL i innymi licencjami, które mogą wymagać dostępu do kodu źródłowego. Kopię odpowiedniego kodu źródłowego wymaganego na podstawie GPL/LGPL (i innych licencji) można znaleźć pod następującym adresem URL. Kod źródłowy wymagany przez GPL/LGPL można uzyskać od nas na nośniku fizycznym na okres trzech lat od ostatniej wysyłki tego produktu, wypełniając formularz pod następującym adresem URL. Ta oferta obowiązuje w przypadku każdego, kto otrzymał te informacje.

<https://oss.sony.net/Products/Linux/>

Należy pamiętać, że Sony nie może odpowiedzieć na żadne pytania dotyczące zawartości tego kodu źródłowego.

Użycie oznaczenia Works with Apple AirPlay oznacza, że akcesorium zostało zaprojektowane specjalnie do działania z technologią wskazaną w oznaczeniu oraz zostało certyfikowane przez twórcę jako spełniające standardy jakości firmy Apple.

Oprogramowanie Spotify podlega licencjom innych firm:

<https://www.spotify.com/connect/third-party-licenses>.

Dolby, Dolby Vision, Dolby Atmos i symbol podwójnego D są zarejestrowanymi znakami towarowymi Dolby Laboratories Licensing Corporation. Wyprodukowano na licencji Dolby Laboratories. Dokumenty poufne, niepublikowane. Copyright © 2012–2021 Dolby Laboratories. Wszystkie prawa zastrzeżone.

Informacje na temat patentów DTS są dostępne pod adresem <http://patents.dts.com>. Wyprodukowano na licencji firmy DTS, Inc. lub DTS Licensing Limited. Znaki słowne DTS, DTS:X oraz logo DTS:X są zastrzeżonymi znakami towarowymi lub znakami towarowymi firmy DTS, Inc., zarejestrowanymi w Stanach Zjednoczonych i innych krajach. © 2021 DTS, Inc. WSZELKIE PRAWA ZASTRZEŻONE.

Usługi oferowane przez podmioty trzecie mogą zostać zmienione, zawieszono lub przerwane bez wcześniejszego powiadomienia. Firma Sony nie ponosi żadnej odpowiedzialności w przypadku powstania takich sytuacji.

TP1001325140

## Uwagi dotyczące użytkowania

### Środki ostrożności

- Przed użyciem zestawu głośników należy sprawdzić, czy napięcie robocze odpowiada napięciu w sieci lokalnej. Wielkość napięcia roboczego jest określona na tabliczce znamionowej umieszczonej na spodzie głośnika Bar Speaker.
- Dostarczony przewód zasilający jest przeznaczony wyłącznie do tego zestawu głośników. Nie należy go używać z jakimkolwiek innym urządzeniem.
- Odłącz przewód zasilający od gniazdka sieciowego, gdy zestaw głośników nie jest używany przez długi okres czasu. Podczas odłączania przewodu zasilającego od gniazdka sieciowego, zawsze odłączaj go, trzymając za wtyczkę. Nie wolno ciągnąć za przewód.
- Przewód zasilający należy wymieniać wyłącznie w specjalistycznych punktach serwisowych.

### Lokalizacja urządzenia

- Nie należy instalować zestawu głośników w pobliżu źródeł ciepła ani w miejscu narażonym na bezpośrednie działanie promieni słonecznych, nadmierny kurz lub wstrząsy mechaniczne. Warunki te mogą spowodować usterkę.
- Umieszczenie zestawu głośników na podłodze pokrytej specjalną farbą, woskiem, smarem lub rozpuszczalnikiem itp. może spowodować przebarwienia lub plamy na podłodze.
- Głośniki zestawu głośników nie są ekranowane magnetycznie. Nie umieszczaj kart magnetycznych na zestawie głośników lub w jego pobliżu.
- W pobliżu zestawu głośników nie należy umieszczać żadnych metalowych przedmiotów innych niż telewizor. Funkcje bezprzewodowe mogą być niestabilne.
- Gdy zestaw głośników jest używany z tunerem, telewizorem lub magnetowidem, może powstać szum lub zniekształcony obraz. W takim przypadku zestaw głośników należy zainstalować z dala od tych urządzeń.
- Nie należy umieszczać zestawu głośników w pobliżu obiektów emitujących silne pole magnetyczne, takich jak kuchenki mikrofalowe lub duże głośniki.

### Jak dbać o zestaw głośników

- Kurz i brud z tkaniny należy usunąć miękką szmatką, lekko dociskając.
  - Zdrapanie brudu paznokciami lub użycie nadmiernej siły może spowodować uszkodzenie tkaniny.
  - Nie używaj szczotek do czyszczenia itp., ponieważ w zależności od materiału mogą one uszkodzić część tkaniny.
  - Jeżeli część materiałowa jest mocno zabrudzona, przetrzyj ją miękką szmatką lekko zwilżoną neutralnym detergentem, a następnie wytrzyj miękką, suchą szmatką. Stosowanie nieneutralnych detergentów lub środków czyszczących może spowodować blaknięcie kolorów lub uszkodzenie tkaniny.
- Obudowę należy przecierać miękką szmatką lekko zwilżoną neutralnym detergentem. Nie używaj ściernych gąbek, środków czyszczących ani rozpuszczalników, takich jak alkohol lub benzyna.

### Informacje o komunikacji BLUETOOTH

- Technologia bezprzewodowa BLUETOOTH to technologia bezprzewodowa krótkiego zasięgu, która umożliwia komunikację między urządzeniami cyfrowymi, takimi jak smartfony i komputery. Maksymalny zasięg komunikacji może się różnić w zależności od obecności przeszkód (ludzi, metalowych przedmiotów, ścian itp.) lub środowiska elektromagnetycznego.
- Mikrofałe generowane przez urządzenie BLUETOOTH mogą wpływać na działanie elektronicznych urządzeń medycznych. Należy wyłączyć zestaw głośników i inne urządzenia BLUETOOTH w następujących miejscach, gdyż w przeciwnym razie może dojść do wypadku:

- W szpitalach, w pobliżu miejsc uprzywilejowanych w pociągach, w miejscach, w których obecny jest gaz łatwopalny, w pobliżu drzwi automatycznych lub alarmów pożarowych.
- Zestaw głośników obsługuje funkcje zabezpieczeń zgodne ze standardem zabezpieczeń BLUETOOTH podczas komunikacji z wykorzystaniem technologii bezprzewodowej BLUETOOTH. Jednak w zależności od skonfigurowanych ustawień i innych czynników to zabezpieczenie może być niewystarczające. Należy zachować ostrożność podczas korzystania z komunikacji BLUETOOTH.
- Firma Sony nie ponosi żadnej odpowiedzialności za jakiegokolwiek szkody lub straty wynikające z wycieku danych, które mogą wystąpić podczas korzystania z komunikacji BLUETOOTH.
- Nie ma gwarancji, że połączenie BLUETOOTH będzie działać ze wszystkimi urządzeniami BLUETOOTH.
  - Urządzenia BLUETOOTH połączone z zestawem głośników muszą być zgodne ze standardem BLUETOOTH określonym przez Bluetooth SIG, Inc. oraz posiadać certyfikat zgodności.
  - Nawet gdy podłączone urządzenie spełnia powyższy standard BLUETOOTH, w zależności od właściwości i specyfikacji urządzenia może nie być w stanie się połączyć lub sposób obsługi, wyświetlacz lub działanie mogą się różnić.
- W zależności od urządzenia BLUETOOTH połączonego z zestawem głośników, warunków komunikacji lub otoczenia może występować szum lub dźwięk może zanikać.
- W zależności od podłączonego urządzenia rozpoczęcie komunikacji może zająć trochę czasu.

## Inne uwagi

- Temperatura zestawu głośników może wzrosnąć podczas użytkowania. Nie oznacza to wadliwego działania.
- Jeśli otwory wentylacyjne w zestawie głośników zostaną zablokowane, temperatura wewnątrz zestawu głośników znacznie wzrośnie. Może to spowodować usterkę. Upewnij się, że otwory wentylacyjne nigdy nie są zablokowane.
- Jeśli do zestawu głośników dostanie się obcy przedmiot lub woda, należy odłączyć zestaw głośników od gniazdka sieciowego i przed dalszym użytkowaniem zestawu zlecić jego sprawdzenie wykwalifikowanej osobie.
- Podłączając zestaw głośników do Internetu, podłącz go przez router(\*) z odpowiednimi ustawieniami zabezpieczeń. W przypadku problemów z bezpieczeństwem, zestaw głośników może zostać poddany atakom malware (złośliwego oprogramowania) itp. przez Internet. Informacje użytkownika i zasoby cyfrowe mogą być narażone na zagrożenia, takie jak ekstrakcja i fałszowanie. Zestaw głośników może również uszkodzić inne usługi sieciowe bez wiedzy użytkownika.

\* Router to urządzenie, które pośredniczy między Internetem a linią sieci lokalnej.

Istnieją następujące typy routerów:

- Router przewodowy
- Modem ADSL z funkcją routera
- Jednostka sieci optycznej (ONU) z funkcją routera
- Punkt dostępowy Wi-Fi z funkcją routera (router bezprzewodowej sieci LAN)
- Urządzenie do gniazdka ściennego z linią sieciową (\*\*)

\*\* Jeśli nie masz pewności, czy urządzenie do gniazdka ściennego z linią sieciową ma funkcję routera, skonsultuj się z zarządcą osiedla lub dostawcą Internetu.

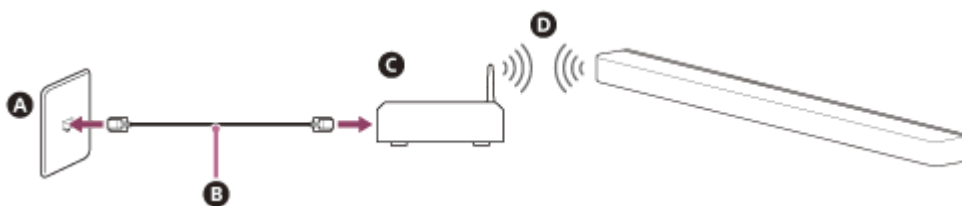

- A** Gniazdo LAN w ścianie
- B** Kabel LAN
- C** Router
- D** Bezprzewodowa sieć LAN

### Uwaga

- Sprawdź, czy router jest włączony.
- Sprawdź połączenie sieciowe i ustawienia sieci.
- Gdy używany jest router bezprzewodowej sieci LAN, zasięg komunikacji może się skrócić w zależności od środowiska użytkownika (w tym materiału ściany), warunków odbioru fal radiowych lub przeszkód między zestawem głośników a routerem bezprzewodowej sieci LAN. Przysuń zestaw głośników i router bezprzewodowej sieci LAN do siebie.

- Urządzenia wykorzystujące pasmo częstotliwości 2,4 GHz, takie jak kuchenki mikrofalowe, urządzenia BLUETOOTH lub cyfrowe urządzenia bezprzewodowe, mogą zakłócać komunikację. Odsuń zestaw głośników od takich urządzeń lub wyłącz je.
- Bezprzewodowe połączenie LAN może stać się niestabilne w zależności od środowiska użytkowania, szczególnie podczas korzystania z funkcji BLUETOOTH w zestawie głośników. Spróbuj poprawić środowisko korzystania z bezprzewodowej sieci LAN.
- W razie jakichkolwiek pytań lub problemów dotyczących tego zestawu głośników należy skontaktować się z lokalnym przedstawicielem firmy Sony.

TP1001325167

5-056-361-21(1) Copyright 2024 Sony Corporation

Pasek dźwięku

BRAVIA Theatre Bar 9/BRAVIA Theatre Bar 8

## Strona internetowe poświęcona obsłudze klienta

---

Odwiedź stronę internetową poświęconą obsłudze klienta w swoim kraju lub regionie w następujących sytuacjach.

- W przypadku pytań dotyczących zestawu głośników.
- W przypadku problemów z zestawem głośników.
- Aby uzyskać informacje o kompatybilnych elementach.

### **Dla klientów w USA, Kanadzie i Ameryce Łacińskiej:**

<https://www.sony.com/am/support>

### **Dla klientów w Europie:**

<https://www.sony.eu/support/>

### **Dla klientów w Chinach kontynentalnych:**

<https://service.sony.com.cn/>

### **Dla klientów z regionu Azji i Pacyfiku, Oceanii, Bliskiego Wschodu i Afryki:**

<https://www.sony-asia.com/support>

TP1001325168