

主動式揚聲器

BRAVIA Theatre Bar 9/BRAVIA Theatre Bar 8



型號: YY2083C/ YY2082C

在此說明指南中，BRAVIA Theatre Bar 9影像和插圖用於說明，除非另有指示。

在智慧型手機上安裝應用程式，按照應用程式的指示來設定主動式揚聲器系統

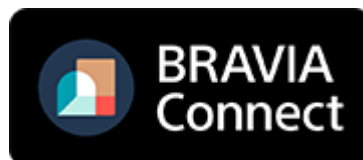

若要使用具備所有可用功能和提升效能的揚聲器系統，請將揚聲器系統的軟體和“Sony | BRAVIA Connect”應用程式更新到最新版本。

HT-A9000/HT-A8000

如何使用/部件與控制器

[關於使用揚聲器系統所需的應用程式](#)

[連接到主動式揚聲器系統的裝置](#)

[關於說明指南的說明](#)

部件與控制器

[主動式揚聲器](#)

[關於指示燈](#)

[附帶的遙控器](#)

[應用程式的遙控器畫面](#)

初始設定

[檢查包裝內容](#)

安裝揚聲器系統

[在電視機底座和擱架上安裝主動式揚聲器](#)

[在牆壁上安裝主動式揚聲器](#)

[主動式揚聲器搭配選購的揚聲器使用](#)

[使用選購的SA-RS5後置揚聲器時](#)

[連接電視機](#)

[如果電視機有S-CENTER SPEAKER IN插孔](#)

[連接AV裝置](#)

[連接至交流電源插座](#)

[以“Sony | BRAVIA Connect”應用程式執行初始設定](#)

聆聽音樂/聲音

[聆聽電視機聲音](#)

[播放連接的AV裝置](#)

[調整聲音品質](#)

透過BLUETOOTH®功能聆聽音樂/聲音

[配對首次連接的BLUETOOTH裝置來聆聽音樂](#)

[聆聽已配對BLUETOOTH裝置中的音樂](#)

[將無線功能設定為開啟或關閉](#)

聆聽360 Reality Audio

[關於360 Reality Audio](#)

[播放來自連接的AV裝置的360 Reality Audio內容](#)

聆聽網路上的音樂

[使用Spotify](#)

[使用AirPlay](#)

[透過連結電視機使用揚聲器系統](#)

[透過連結電視機操作揚聲器系統 \(HDMI控制功能\)](#)

[透過連結與“BRAVIA Sync”功能相容的電視機來操作主動式揚聲器系統](#)

[以應用程式變更設定](#)

[\[無線揚聲器連線設定\]](#)

[\[聲音設定\]](#)

[\[HDMI設定\]](#)

[\[Bluetooth設定\]](#)

[\[系統設定\]](#)

[\[網路設定\]](#)

[\[簡單設定\]](#)

[\[軟體更新\]](#)

[待機模式中省電](#)

[故障排除](#)

[故障排除](#)

[重設揚聲器系統](#)

[其他資訊](#)

[規格](#)

[支援的音訊格式](#)

[支援的HDMI視訊格式](#)

[商標](#)

[關授權](#)

[使用注意事項](#)

[客戶支援網站](#)

主動式揚聲器

BRAVIA Theatre Bar 9/BRAVIA Theatre Bar 8

關於使用揚聲器系統所需的應用程式

使用已安裝“Sony | BRAVIA Connect”應用程式的智慧型手機，以執行初始設定和操作，以及指定主動式揚聲器系統上的設定。

在您的智慧型手機上安裝“Sony | BRAVIA Connect”應用程式。



需要網際網路連線以使用主動式揚聲器系統。

若要使用主動式揚聲器系統，請將安裝應用程式的智慧型手機連接到與主動式揚聲器系統相同的網路。

應用程式允許您執行下列操作和設定。

- 主動式揚聲器系統的初始設定，包括網路連線、環繞聲最佳化等。
- 音量調節、輸入選擇等操作
- 將揚聲器系統的設定變更為所要的設定
- 連接選購的後置揚聲器及/或重低音揚聲器，並執行初始設定
- 檢查選購的後置揚聲器內建充電電池的剩餘電量
- 將主動式揚聲器系統的軟體更新為最新版本
- 檢查支援資訊和最新的更新資訊

附帶的遙控器只能用於執行操作，和變更您檢視內容時常用的設定。

注意

- 需要帳戶和登入以使用應用程式。
- 如果您不使用應用程式或主動式揚聲器系統達30天以上，您可能需要在應用程式上重新註冊主動式揚聲器系統。

相關主題

- [附帶的遙控器](#)
- [應用程式的遙控器畫面](#)

TP1001325251

主動式揚聲器

BRAVIA Theatre Bar 9/BRAVIA Theatre Bar 8

連接到主動式揚聲器系統的裝置

揚聲器系統支援Dolby Atmos和DTS:X等基於物件的音訊格式。

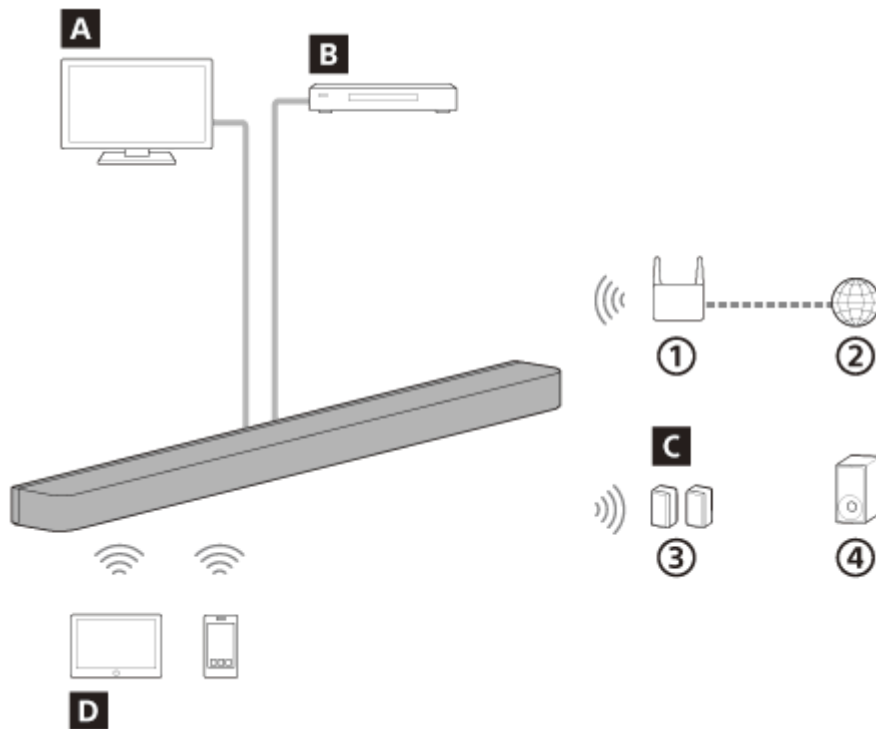

- ① 無線LAN路由器
- ② 網際網路
- ③ 後置揚聲器
- ④ 重低音揚聲器

A 電視機

主動式揚聲器系統透過HDMI連接線來連接與eARC或ARC相容的電視機，就能用於播放電視機的聲音。
[聆聽電視機聲音](#)

B AV裝置 (Blu-ray Disc™ 播放器、機上盒、有線電視盒、衛星電視盒、電玩等)

主動式揚聲器系統透過HDMI連接線來連接AV裝置，就能用於播放AV裝置的聲音。
 主動式揚聲器系統也能播放連接到電視機的AV裝置的聲音。
[播放連接的AV裝置](#)

C 選購揚聲器

透過使用應用程式，選購的後置揚聲器和重低音揚聲器可以連接主動式揚聲器系統並接受設定。
 有關支援的選購的後置揚聲器和重低音揚聲器，請造訪Sony網站。

D 行動裝置

主動式揚聲器系統可使用BLUETOOTH功能來連接主動式揚聲器系統和行動裝置，以播放行動裝置的聲音。
 主動式揚聲器系統也能透過將行動裝置連接到與主動式揚聲器系統相同的網路，以串流音樂。
[配對首次連接的BLUETOOTH裝置來聆聽音樂](#)

主動式揚聲器

BRAVIA Theatre Bar 9/BRAVIA Theatre Bar 8

關於說明指南的說明

關於操作的說明

本說明指南依據下列假設來說明操作。

- 主動式揚聲器系統和“Sony | BRAVIA Connect”應用程式具有最新版本的軟體。
- 主動式揚聲器系統以HDMI連接線連接到與eARC或ARC相容的電視機，而且主動式揚聲器系統和電視機的HDMI控制功能已啟用。
- 主動式揚聲器系統和TV(*) 的設定已按照“Sony | BRAVIA Connect”應用程式畫面而完成。
 - * 若在使用應用程式相容的BRAVIA，則應用程式的遙控器畫面可以控制主動式揚聲器系統和BRAVIA。如果在使用另一部電視機，則應用程式的遙控器畫面僅可以控制主動式揚聲器系統。

關於主動式揚聲器系統的插圖和應用程式上所顯示的文字

- 使用BRAVIA Theatre Bar 9影像和插圖，除非機型名稱另有指示。
- [] (方括弧) 內的文字代表在“Sony | BRAVIA Connect”應用程式畫面上顯示的文字。

TP1001547736

主動式揚聲器

正面

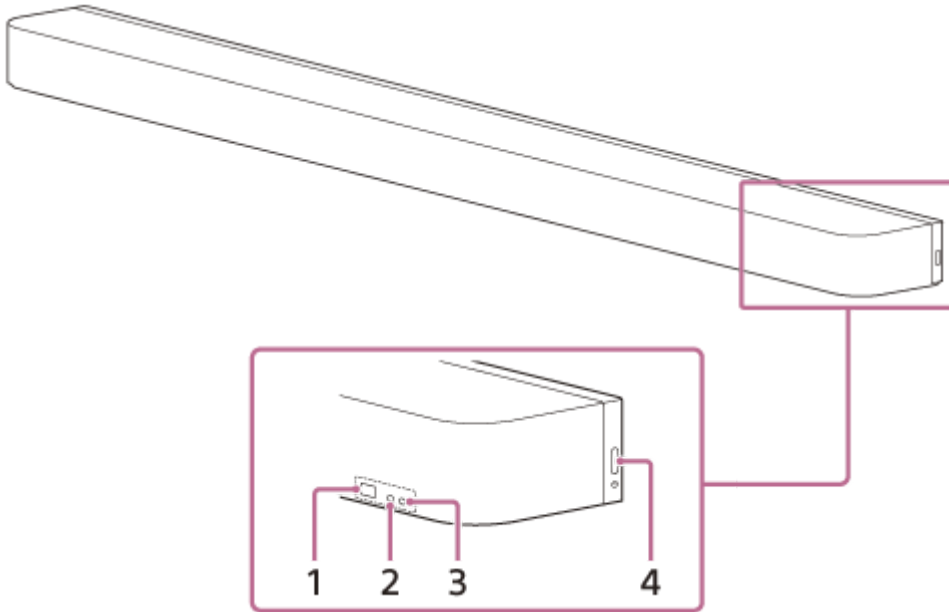

1. 遙控器感應器

將遙控器指向主動式揚聲器的遙控器感應器以操作揚聲器系統。

2. 子狀態指示燈 (白色)

透過點亮或閃爍白色來代表主動式揚聲器系統的狀態。

3. 主要狀態指示燈 (彩色)

透過點亮或閃爍5種顏色 (白/淡藍/藍/綠/紅) 來代表主動式揚聲器系統的狀態。

4. (電源)

開啟主動式揚聲器系統。如果在主動式揚聲器系統開啟時按下本按鈕，揚聲器系統就會設定為待機模式。
按住10秒鐘以上以重設主動式揚聲器系統。

背面

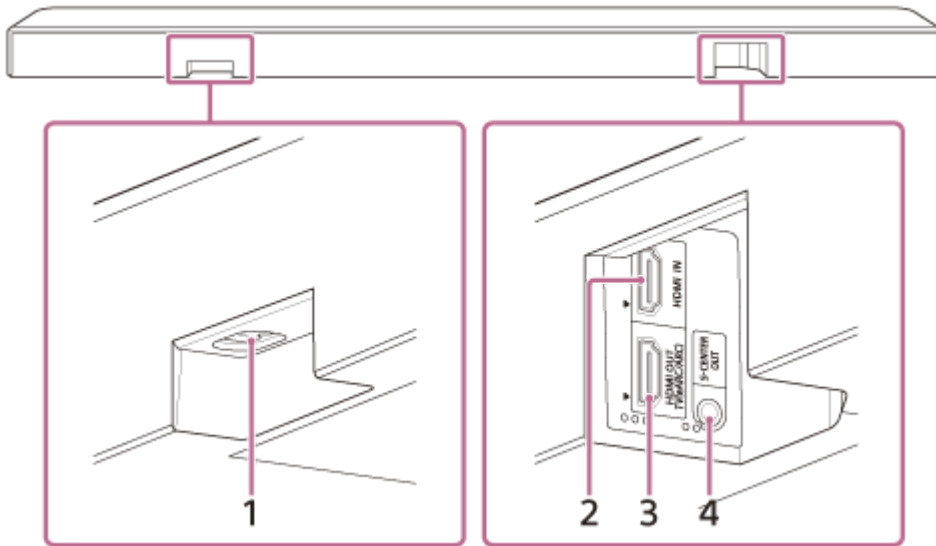

1. 交流輸入插孔

2. HDMI IN插孔

3. HDMI OUT (TV (eARC/ARC))插孔

使用HDMI連接線來連接具有HDMI輸入插孔的電視機。揚聲器系統相容於eARC和ARC。ARC這項功能會將電視機的聲音透過HDMI連接線，從電視機的HDMI插孔傳送到主動式揚聲器系統等AV裝置。eARC是ARC的進階版本，能傳送無法以ARC傳送的物件音訊與多聲道LPCM內容。

4. S-CENTER OUT插孔

如果主動式揚聲器系統透過S-CENTER SPEAKER IN插孔來連接電視機，就會從電視機輸出主動式揚聲器的中心部分。

提示

- 在S-CENTER OUT插孔旁邊有兩個約1 mm大小的觸覺點。在HDMI OUT (TV (eARC/ARC))插孔旁邊有三個約1 mm大小的觸覺點。連接時可將它們作為參考點。

底部

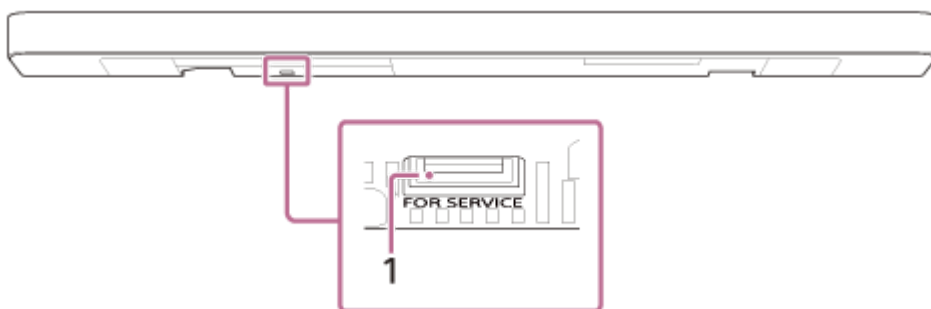

1. FOR SERVICE連接埠

相關主題

- [關於指示燈](#)
- [連接電視機](#)
- [如果電視機有S-CENTER SPEAKER IN插孔](#)
- [連接AV裝置](#)
- [連接至交流電源插座](#)
- [重設揚聲器系統](#)

關於指示燈

有兩個指示燈用於代表主動式揚聲器的狀態。

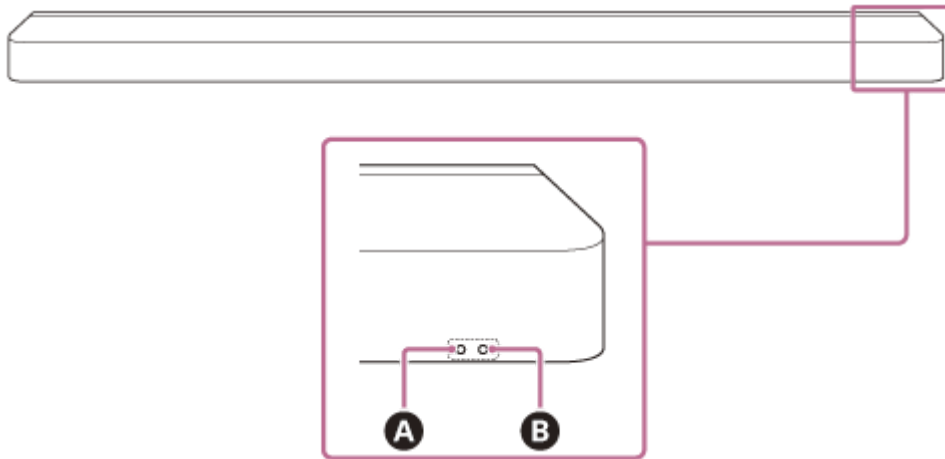

子狀態指示燈（白色）位於左邊，主要狀態指示燈（彩色）位於右邊。



- A** 子狀態指示燈（白色）
- B** 主要狀態指示燈（彩色）

點亮/熄滅





B 主要狀態指示燈

- (熄滅)
主動式揚聲器系統關閉。
-   (緩慢閃爍白燈)
電源開啟/關閉正在進行中。



音訊輸入/靜音

B 主要狀態指示燈

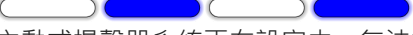
-  (點亮白燈)
選擇TV (eARC/ARC) 輸入。
-  (點亮綠燈)
已選擇HDMI輸入。
-  (點亮藍燈)
已選擇BLUETOOTH輸入。
BLUETOOTH裝置連接到主動式揚聲器系統。
-  ·   ·  (反覆雙閃藍燈)
主動式揚聲器系統處於BLUETOOTH配對待機狀態。
-   (閃爍藍燈)
與BLUETOOTH裝置的連接正在進行中。
-  (點亮淡藍燈)
已選擇網路服務輸入。





-  (閃爍白燈兩次)
切換為TV (eARC/ARC) 輸入正在進行中。
-  (閃爍綠燈兩次)
切換為HDMI輸入正在進行中。
-  (閃爍藍燈兩次)
切換為BLUETOOTH輸入正在進行中。
-  (閃爍淡藍燈兩次)
切換為Spotify輸入正在進行中。
-  (交替緩慢閃爍白色/藍色)
主動式揚聲器系統正在設定中。無法播放音訊。

A 子狀態指示燈

-  (緩慢閃爍白燈)
應用程式上的初始設定沒有完成，或主動式揚聲器系統沒有連接到網路。
-  (每4秒閃爍白燈)
主動式揚聲器系統靜音。

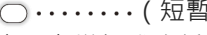

設定/操作反饋

A 子狀態指示燈

-  (亮白燈一次較長的時間)
設定切換為開啟。
-  (閃爍白燈兩次)
設定切換為關閉。
-  (短暫亮白燈一次)
音量在增加或降低。
-  (閃爍白燈一次較長的時間)
進行長時間按住遙控器上某按鈕的操作。
-  (閃爍白燈三次)
操作無效。例如，無法變更設定，音量位於上限或下限等。

特殊狀況

B 主要狀態指示燈

-  (快速閃爍藍燈)
主動式揚聲器系統正在應用程式上註冊。
-  (交替閃爍白色/藍色)
軟體更新/初始化等正在進行中。
-  (閃爍紅燈)
偵測到異常或錯誤。請按照“[故障排除](#)”內的步驟進行。

相關主題

- [故障排除](#)

主動式揚聲器

BRAVIA Theatre Bar 9/BRAVIA Theatre Bar 8

附帶的遙控器

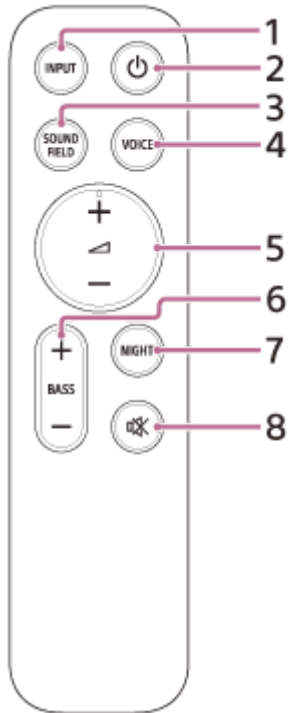

1. INPUT (輸入)

用於在主動式揚聲器系統上選擇播放輸入。
每次按下此按鈕，輸入就會切換。

2. (電源)

在揚聲器系統的開啟和待機之間切換。

3. SOUND FIELD (音場)

開啟/關閉主動式揚聲器系統的環繞聲效果。

4. VOICE (語音模式)

開啟/關閉主動式揚聲器系統的語音模式。

已連接與主動式揚聲器系統的連結功能相容的Sony電視機時，選擇揚聲器系統上的TV輸入，會開啟/關閉語音增減，而非語音模式。

5. (音量) + (*) /-

用於調整主動式揚聲器系統的音量。

6. BASS (低音電平) +/-

用於調整低音或所選購重低音揚聲器的音量。

7. NIGHT (夜間模式)

開啟/關閉主動式揚聲器系統的夜間模式。

8. (靜音)

暫時關閉主動式揚聲器系統的聲音。

* (音量) + 具有觸覺點。操作時，可將其作為參考點。

關於更換附帶的遙控器之電池

如果本主動式揚聲器系統無法回應附帶的遙控器之操作時，請更換為兩顆新電池。
使用R03或LR03 (AAA大小) 電池進行更換。
若要取下電池蓋子，請按住遙控器背面上的三角形記號，將它滑動取下。

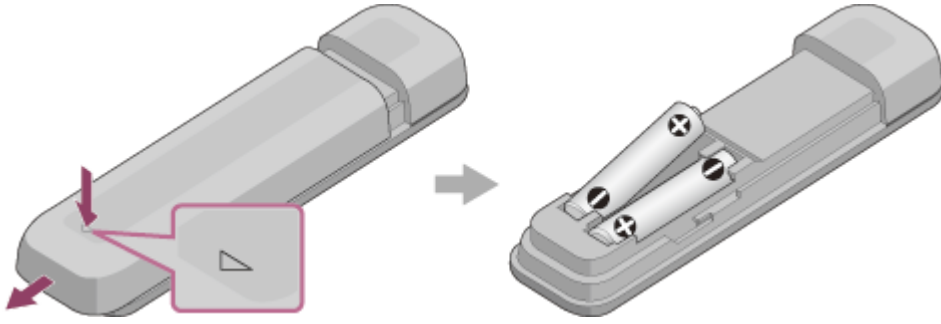

如果遙控器不能正確運作

- 將遙控器指向主動式揚聲器上的遙控器感應器。
- 移除遙控器和主動式揚聲器之間的任何障礙物。
- 檢查電池的+和-位於正確方向。
- 若遙控器的電池老舊，請更換為兩顆新電池。
- 檢查按下遙控器上的正確按鈕。

相關主題

- [調整聲音品質](#)
- [使用Spotify](#)

TP1001325248

主動式揚聲器

BRAVIA Theatre Bar 9/BRAVIA Theatre Bar 8

應用程式的遙控器畫面

應用程式上的遙控器畫面有兩種類型。

僅能操作主動式揚聲器系統的遙控器畫面

以HDMI連接線來連接不相容於應用程式的電視機時，會顯示本畫面。

能操作主動式揚聲器系統和BRAVIA的遙控器畫面

以HDMI連接線連接與應用程式相容的BRAVIA時，會顯示本畫面。

可用於操作主動式揚聲器系統的下列項目會顯示於[遙控]、[畫質與聲音]、[音訊輸出]，和[設定]中。如果電視機電源沒有開啟，會顯示僅能操作主動式揚聲器系統的遙控器畫面。

應用程式的遙控器畫面上的項目

- **[剩餘電池電量]** (連接到選購的內建可充電式後置揚聲器時)
會顯示選購的後置揚聲器之內建可充電式電池的剩餘電量。
- **播放資訊/輸入切換區域**
目前選擇的輸入等，會顯示在畫面的上方部份。點選此區域會顯示下列資訊和操作。
 - 播放元資訊：目前播放中歌曲的名稱、演出者、專輯、長度等。
 - 串流資訊：輸入訊號頻率等
 - 音訊格式：輸入訊號的音訊格式 (Dolby Atmos · DTS等)、聲道數量等
 - 連接到揚聲器系統的BLUETOOTH裝置名稱
 - BLUETOOTH裝置的播放控制功能
 - 輸入選擇(*)

* 與應用程式相容的電視機以HDMI連接線連接到主動式揚聲器系統時，也可選擇TV輸入。
- **[⏻ (電源)]**
在揚聲器系統開啟時點選它，主動式揚聲器系統就會設定為待機模式。
- **[夜間模式]**
開啟/關閉主動式揚聲器系統的夜間模式。
- **[音場]**
開啟/關閉主動式揚聲器系統的環繞聲效果。
- **[語音模式]**
開啟/關閉主動式揚聲器系統的語音模式。
- **[語音清晰]**
已連接與主動式揚聲器系統的連結功能相容的Sony電視機時，此功能會啟用。在主動式揚聲器系統上選擇TV輸入時，語音增減會運作，而非語音模式。
- **[音量]**
用於調整主動式揚聲器系統的音量。
- **[後置環繞音量]**
用於調整後置主動式揚聲器的音量。
- **[低音電平]**

用於調整低音或所選購重低音揚聲器的音量。

- **[音聲多重]**

數位廣播雙語言（雙單聲道）訊號輸入到主動式揚聲器系統時，可選擇您要聆聽的音訊。

注意

- 本主動式揚聲器系統支援數位廣播雙語言切換。切換數位廣播雙語言之外的多路廣播時，例如立體聲雙工音訊，請切換具有數位調諧器的裝置，例如電視機上的音訊訊號。詳情請參閱具有數位調諧器的裝置附帶的使用說明書。

- **[觀看位置]**

音場可依據觀賞位置而最佳化。如果初始設定或[音場優化](**) 沒有精確測量觀賞位置，就不能使用本功能。

** 您點選應用程式的遙控器畫面上的[設定] - [聲音設定] - [音場優化]時會顯示。

- **[設定]**

用於設定主動式揚聲器系統的設定。

注意

- 如果控制反應不佳，請檢查智慧型手機和主動式揚聲器系統之間的Wi-Fi連線。

相關主題

- [調整聲音品質](#)

TP1001547737

主動式揚聲器
BRAVIA Theatre Bar 9/BRAVIA Theatre Bar 8

檢查包裝內容

若任何附帶的項目遺失，請就近與Sony經銷商聯絡。() 內的數字代表附帶的數量。
附帶的項目之可用性和數量依據購買所在國家/地區而異。請參閱產品附帶的參考指南，以確認附帶的項目之可用性和數量。

- 主動式揚聲器 (1)



- 遙控器 (1)



- 電池 (2)



- 中心揚聲器模式訊號線 (1)



- HDMI 連接線 (支援4K、8K 傳輸) (1)



- 交流電源線 (1)



- 支腳 (2)



- 壁掛式支架 (2)



- 螺絲 (2)



- 壁掛式安裝模板 (1)
- 文件 (1 組)

僅某些國家/地區附帶的零件

- AC插頭變壓器 (1)

TP1001547735

5-056-360-51(1) Copyright 2024 Sony Corporation

主動式揚聲器

BRAVIA Theatre Bar 9/BRAVIA Theatre Bar 8

在電視機底座和擱架上安裝主動式揚聲器

將主動式揚聲器安裝於電視機前面的開放空間內，使得主動式揚聲器頂端和電視機重疊，但是不會遮住電視機螢幕，或電視機上的遙控器感應器。

如果能安裝主動式揚聲器而且不會干擾到電視機腳

配合任一側都有兩支腳的電視機之安裝範例

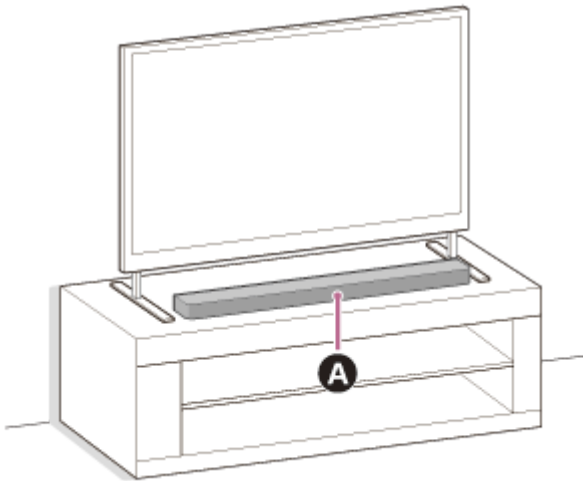

A 主動式揚聲器

配合中央有寬腳的電視機之安裝範例

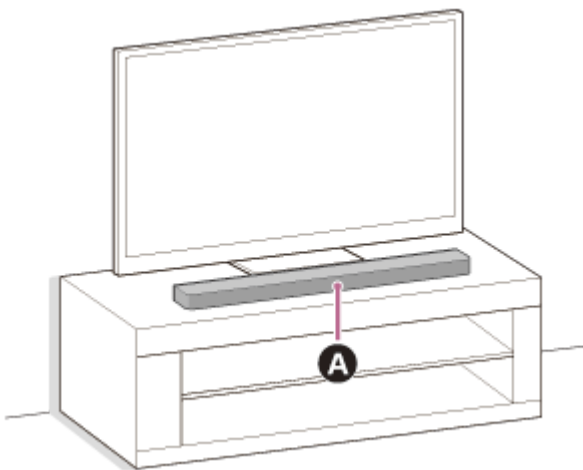

A 主動式揚聲器

如果因為會干擾到電視機腳而無法安裝主動式揚聲器

將附帶的支腳連接到主動式揚聲器，主動式揚聲器可升高到安裝表面上方，如此避免干擾到電視機腳。連接支腳並不會提升音質。

如果電視機腳對應下列，則透過連接支腳可以安裝主動式揚聲器系統。

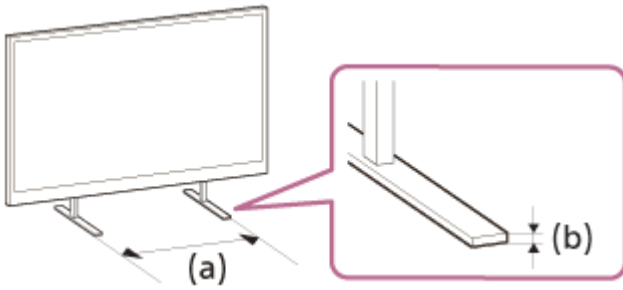

- (a) 電視機腳之間的空間：800 mm或以下
- (b) 電視機腳高度：8.5 mm或以下

1. 準備所需的項目。

- 支腳 (2) (附帶)



- 螺絲 (2) (附帶)



- 十字螺絲起子 (無附帶)

2. 將支腳連接到主動式揚聲器。

依據下列程序來安裝支腳。

- 主動式揚聲器底部朝上來放置。
- 將支腳內的突出部分裝入到主動式揚聲器螺絲孔旁邊的支腳突出部分的洞孔內，以放置支腳。
- 以螺絲固定支腳。

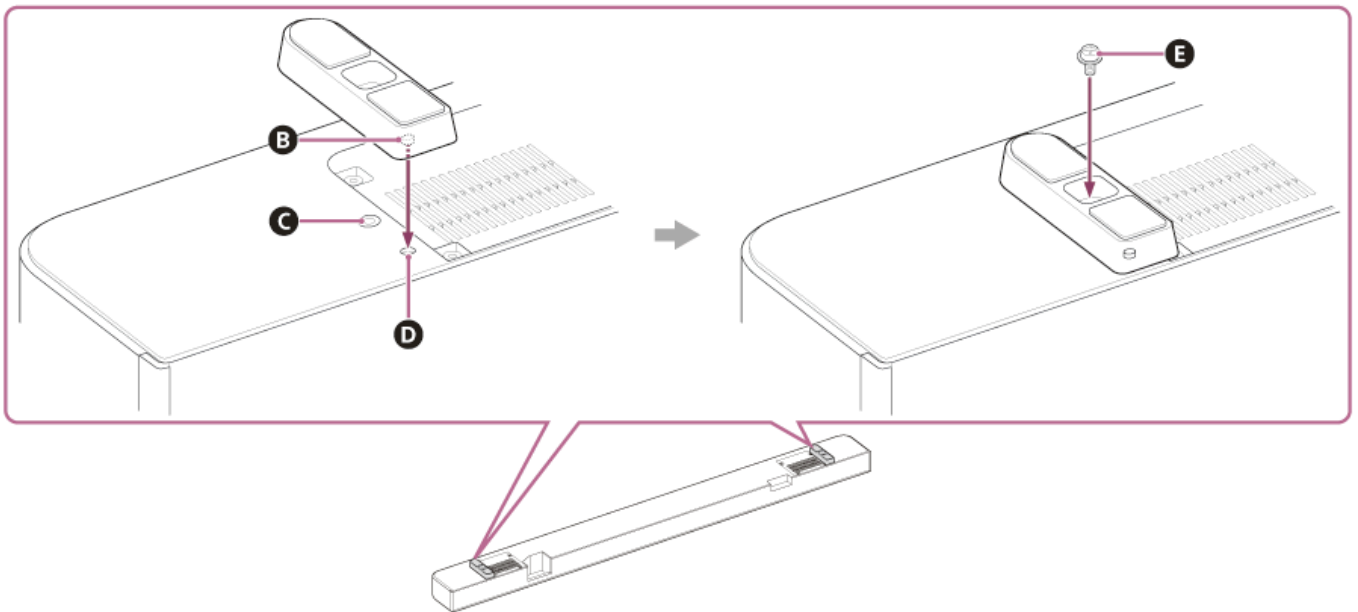

- B** 突出部分
- C** 螺絲孔
- D** 支腳突出部分的洞孔
- E** 螺絲 (附帶)

3. 安裝主動式揚聲器。

請注意，主動式揚聲器不要覆蓋電視機上的遙控器感應器。
安裝後，檢查可用電視機遙控器來開啟/關閉電視機。

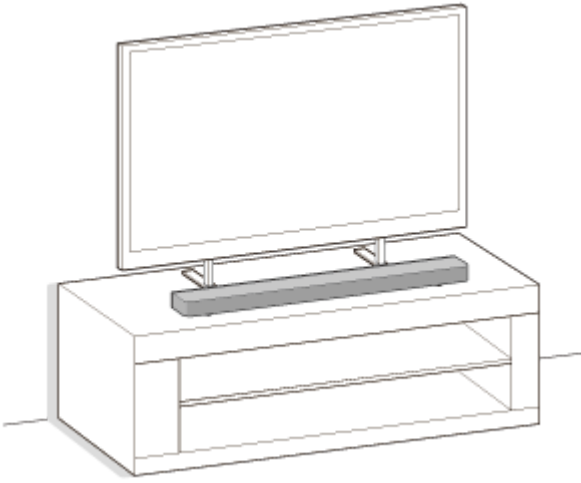

4. 在下列狀況下，執行應用程式上的[音場優化](*)。

- 變更主動式揚聲器系統、選購的後置揚聲器和重低音揚聲器之位置和安裝方法時
- 變更觀賞環境時，例如變更家具的佈置
- 變更日常觀賞位置時

* 點選應用程式的遙控器畫面上的[設定] - [聲音設定] - [音場優化]時會顯示。

注意

- 請勿將金屬物體放在揚聲器系統附近。無線功能可能變成不穩定。
- 請勿覆蓋主動式揚聲器頂部。否則可能會干擾主動式揚聲器頂部的輸出聲音。
- 主動式揚聲器背面有通風孔。請使主動式揚聲器位置距離電視機或牆壁10 mm或以上。

TP1001547738

5-056-360-51(1) Copyright 2024 Sony Corporation

主動式揚聲器

BRAVIA Theatre Bar 9/BRAVIA Theatre Bar 8

在牆壁上安裝主動式揚聲器

將主動式揚聲器安裝於壁掛電視機的下方。

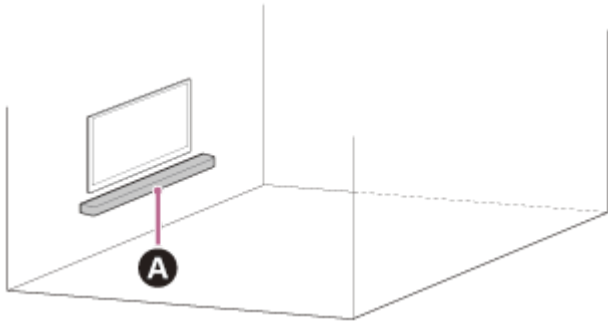

A 主動式揚聲器

注意

- 將主動式揚聲器安裝到牆上時，務必使用附帶的壁掛式支架。請勿將主動式揚聲器直接安裝到牆上。此舉會使主動式揚聲器內部溫度大幅升高，可能造成主動式揚聲器損壞或故障。
- 將壁掛式支架平整掛在堅固的牆上。
- 請Sony經銷商或授權承包商在充份的安全考量下，穩固安裝主動式揚聲器。
- Sony對因安裝錯誤、缺乏安裝強度、誤用或自然災害等引起的事故或損壞，概不負責。
- 出於安全需要，懸掛主動式揚聲器必須至少兩人。

1 準備兩個適合壁掛式支架（附帶）孔的螺絲（無附帶）。

應依據要在其上安裝的牆壁，以選擇螺絲的類型和長度。

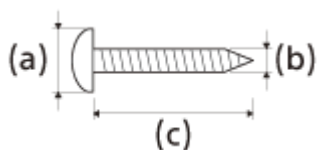

(a) 6 mm至9.5 mm

(b) 4 mm

(c) 長於30 mm (約)

參考：壁掛式支架上的孔

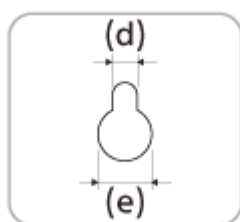

(d) 5.0 mm

(e) 10 mm

注意

- 準備適合牆壁材料和穩定性的螺絲（無附帶）。視牆壁材料而定，螺絲可能會損壞牆壁。

2 測量已安裝電視機的深度（f），並找出電視機底部與主動式揚聲器頂部之間的所需空間（g）。

必須要有空間，才能保證電視機不會干擾主動式揚聲器朝向天花板的環繞聲輸出。

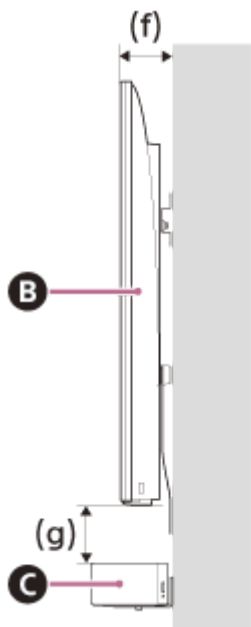

- B 電視機
- C 主動式揚聲器

已安裝電視機的深度（f）	電視機底部與主動式揚聲器頂部之間的所需空間（g）
短於85 mm	120 mm或以上
85 mm或以上	200 mm或以上

3 將壁掛式安裝模板（附帶）上印有的“↑① 電視機中心線”上方的垂直線對準電視機寬度的中間。

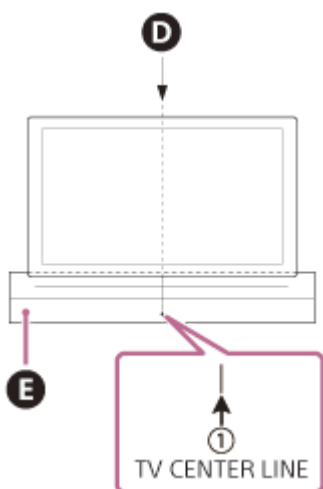

- D 電視機中心
- E 壁掛式安裝模板

- 4 將壁掛式安裝模板上印有的“ ←② 主動式揚聲器頂部線”對準步驟2中測出的電視機底部與主動式揚聲器頂部之間所需空間 (g) 的底部，隨後用市售的膠帶等將壁掛式安裝模板黏貼在牆壁上。

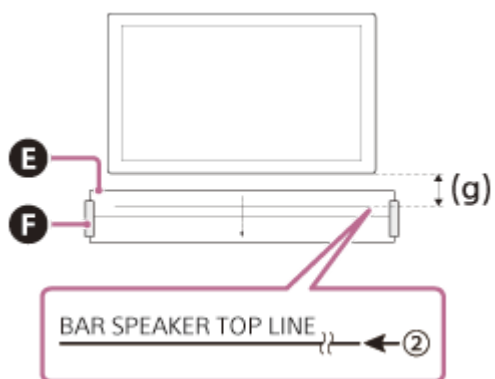

- Ⓔ 壁掛式安裝模板
- Ⓕ 膠帶等

注意

- 將壁掛式安裝模板黏貼在牆上時，將它完全撫平。

- 5 將步驟1中備好的螺絲牢牢固定在壁掛式安裝模板印有的“ ←③ 螺絲線”上的螺絲標記處。

BRAVIA Theatre Bar 9

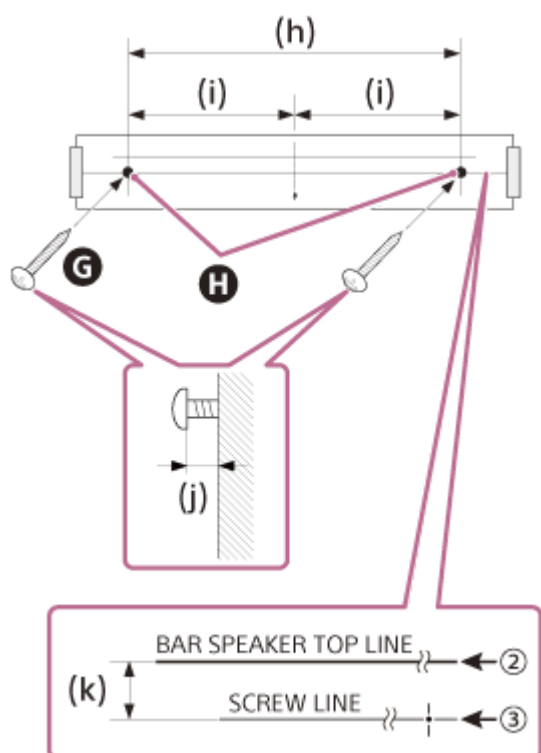

- Ⓖ 螺絲
- Ⓗ 標記
- (h) 1 056 mm
- (i) 528 mm
- (j) 3.5 mm至4.5 mm
- (k) 30 mm

BRAVIA Theatre Bar 8

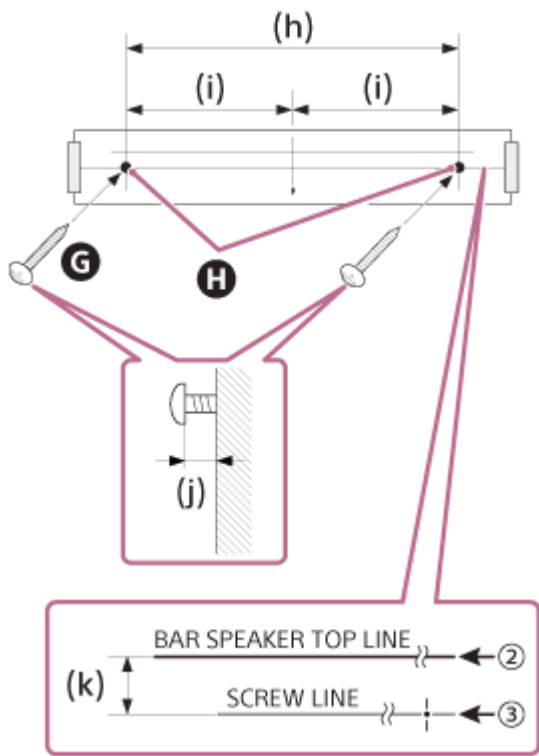

G 螺絲

H 標記

(h) 876 mm

(i) 438 mm

(j) 3.5 mm至4.5 mm

(k) 30 mm

注意

- 將螺絲穩固擰緊在牆柱上。

6 取下壁掛式安裝模板。

7 將壁掛式支架（附帶）懸掛在螺絲上，然後擰緊螺絲，將壁掛式支架固定在牆壁上。

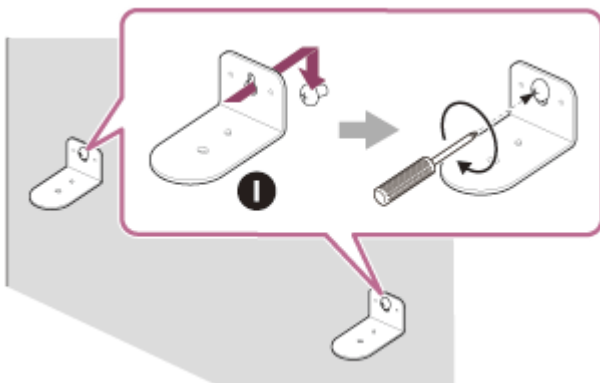

1 壁掛式支架

8 將連接線連接到主動式揚聲器。

1. 將HDMI連接線（附帶）連接到主動式揚聲器上的HDMI OUT (TV (eARC/ARC))插孔。
2. 將交流電源線（附帶）連接至主動式揚聲器上的交流輸入插孔。

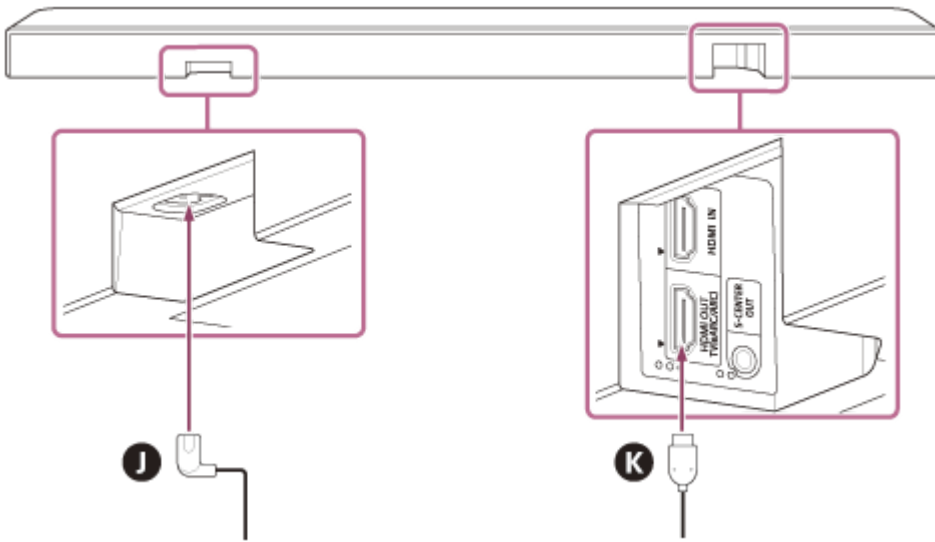

- J** 交流電源線
- K** HDMI連接線

9 將主動式揚聲器放在壁掛式支架上。

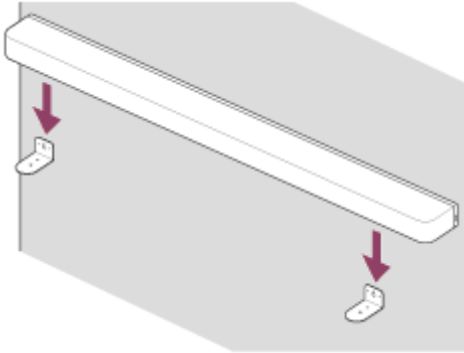

10 將主動式揚聲器底部的螺絲孔與壁掛式支架孔的位置對準，然後牢固擰緊螺絲（附帶），將主動式揚聲器固定在壁掛式支架上。

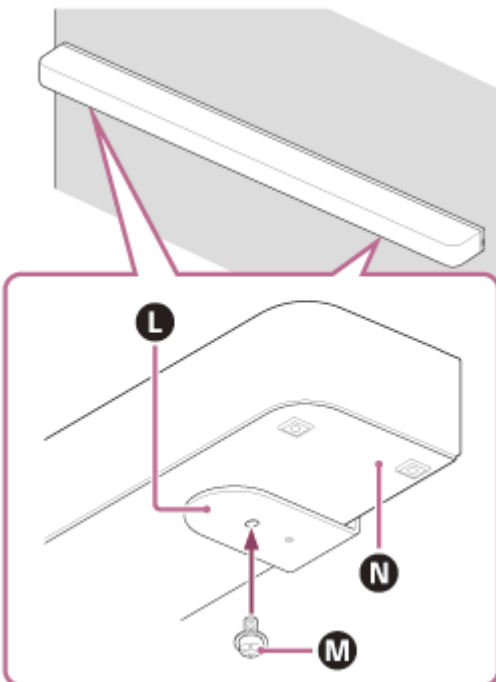

- L** 壁掛式支架
- M** 螺絲

N 主動式揚聲器的底部

- 11 將連接至主動式揚聲器的HDMI連接線（附帶），連接至電視機的eARC/ARC HDMI輸入插孔。
- 12 將連接至主動式揚聲器的交流電源線連接至交流電源插座。
- 13 在下列狀況下，執行應用程式上的[音場優化](*)。
 - 變更主動式揚聲器系統、選購的後置揚聲器和重低音揚聲器之位置和安裝方法時
 - 變更觀賞環境時，例如變更家具的佈置
 - 變更日常觀賞位置時

* 點選應用程式的遙控器畫面上的[設定] - [聲音設定] - [音場優化]時會顯示。

在牆壁上安裝選購的揚聲器

請參閱選購揚聲器的使用說明書。

相關主題

- [連接電視機](#)
- [連接至交流電源插座](#)

TP1001325245

主動式揚聲器搭配選購的揚聲器使用

安裝

考量電視機和主動式揚聲器的安裝位置，以安裝選購的揚聲器。

在電視機底座和擱架上安裝主動式揚聲器的範例

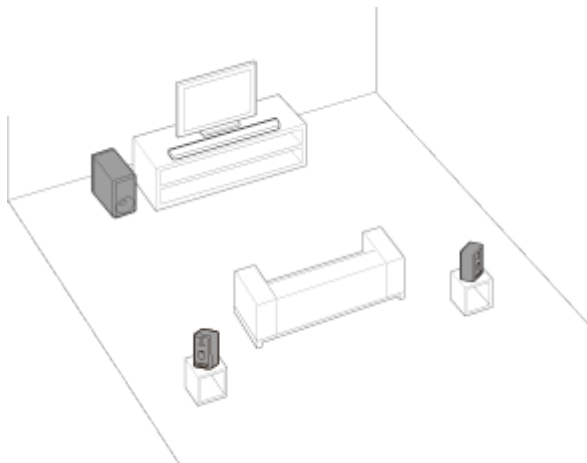

在牆上安裝主動式揚聲器的範例

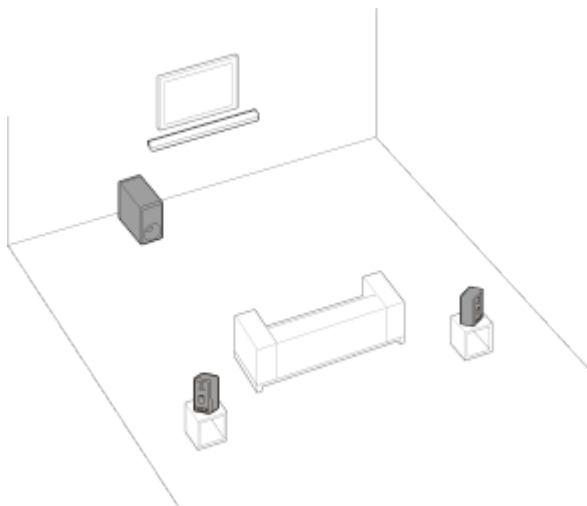

設定

如果尚未開始設定主動式揚聲器系統

使用應用程式來開始設定主動式揚聲器系統和選購的揚聲器。在設定過程中，應用程式會引導您連接選購的揚聲器。

若已完成主動式揚聲器系統的設定

在應用程式的遙控器畫面上設定選購的揚聲器。

檢查應用程式的遙控器畫面上的[設定] - [無線揚聲器連線設定] - [無線揚聲器連線]。

注意

- 除非應用程式上選購的揚聲器完成設定，否則不會輸出音訊。

- 使用主動式揚聲器系統和選購的揚聲器時，軟體可能需要更新。主動式揚聲器系統和選購的揚聲器連接到電源時，進行軟體更新。

如果變更主動式揚聲器系統或選購的揚聲器之安裝方法或位置

在下列狀況下，執行應用程式上的[音場優化](*)。

- 變更主動式揚聲器系統、選購的後置揚聲器和重低音揚聲器之位置和安裝方法
- 變更日常觀賞位置時
- 變更觀賞環境時，例如變更家具的佈置

* 點選應用程式的遙控器畫面上的[設定] - [聲音設定] - [音場優化]時會顯示。

相關主題

- [使用選購的SA-RS5後置揚聲器時](#)
- [\[聲音設定\]](#)

TP1001325244

5-056-360-51(1) Copyright 2024 Sony Corporation

使用選購的SA-RS5後置揚聲器時

本節說明如何搭配使用主動式揚聲器系統和選購的SA-RS5後置揚聲器。

安裝

請參閱SA-RS5附帶的使用說明書來安裝。

將SA-RS5連接到主動式揚聲器系統。

按照“[主動式揚聲器搭配選購的揚聲器使用](#)”的“設定”內的指示來設定主動式揚聲器系統。

SA-RS5具有內建可充電式電池。如果在使用電池電力時，SA-RS5關閉，對於主動式揚聲器系統的連接會中斷。按下SA-RS5上的電源按鈕以重新連接主動式揚聲器系統，而且SA-RS5上的電源指示燈亮綠色。

變更主動式揚聲器系統或SA-RS5的位置或觀賞環境

在下列狀況下，執行“Sony | BRAVIA Connect”應用程式上的[音場優化](*)。

- 變更主動式揚聲器系統、選購的後置揚聲器和重低音揚聲器之位置和安裝方法
- 變更日常觀賞位置時
- 變更觀賞環境時，例如變更家具的佈置

* 點選應用程式的遙控器畫面上的[設定] - [聲音設定] - [音場優化]時會顯示。

暫時變更SA-RS5的位置

暫時變更SA-RS5的位置時，按下OPTIMIZE按鈕。

按下OPTIMIZE按鈕，輕易執行SA-RS5的位置修正。

完成暫時位置的使用之後，將SA-RS5返回其原始位置，然後再次按下OPTIMIZE按鈕。按下OPTIMIZE按鈕時，兩個SA-RS5會開啟，按下其中之一的OPTIMIZE按鈕。

暫時變更SA-RS5有源後置揚聲器位置的範例

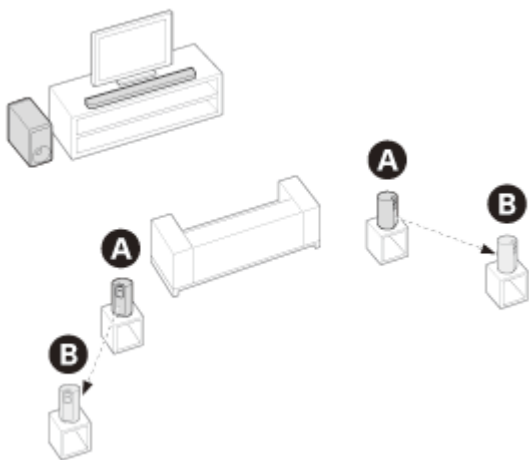

- A 正常放置SA-RS5的位置
- B SA-RS5暫時移動的位置

連接電視機

- 1 透過HDMI連接線（附帶），連接電視機上與eARC/ARC相容的HDMI IN插孔，和主動式揚聲器系統上的HDMI OUT (TV (eARC/ARC))插孔。

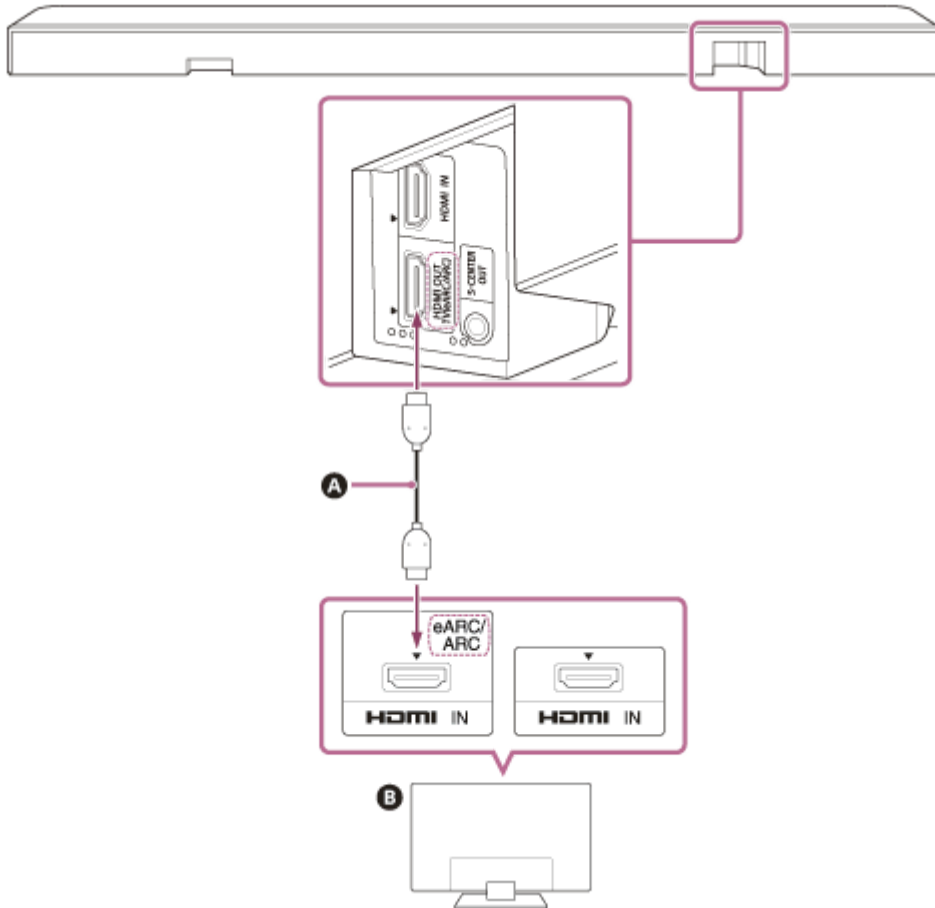

- A HDMI連接線（附帶）
- B 電視機

- 2 變更電視機設定，使電視機的聲音能從主動式揚聲器系統輸出。

依據電視機而定，已連接揚聲器系統時可能會自動設定。詳情請參閱電視機的使用說明書。

- 3 啟用主動式揚聲器系統和電視機上的eARC。

若連接到主動式揚聲器系統的電視機相容於eARC/ARC，則可使用eARC功能。

若要聆聽連接到電視機的外接裝置所播放的較高品質音訊格式，例如Dolby Atmos，請檢查主動式揚聲器系統和電視機上的eARC設定已啟用。

- 電視機的eARC設定：請參閱電視機的使用說明書。
- 揚聲器系統的eARC設定：預設會啟用此設定。

- 檢查連接器已插牢。
- 如果主動式揚聲器系統沒有連接到電視機的eARC/ARC相容HDMI輸入，電視機的聲音無法從主動式揚聲器系統輸出。
- 啟用電視機的HDMI控制功能。如果沒有啟用電視機的HDMI控制功能，主動式揚聲器系統就不會輸出電視機的聲音。
- 透過啟用電視機的eARC功能，電視機上的某些功能可能會受限。例如，可能不會輸出系統的聲音和語音反應。詳情請參閱電視機的使用說明書。

提示

- 在HDMI OUT (TV (eARC/ARC))插孔旁邊有三個約1 mm大小的觸覺點。連接時可將它們作為參考點。

TP1001547721

5-056-360-51(1) Copyright 2024 Sony Corporation

如果電視機有S-CENTER SPEAKER IN插孔

如果主動式揚聲器系統透過以下方式連接電視機，電視機就能輸出主動式揚聲器系統聲音的中心部分。

- 1 透過HDMI連接線（附帶）來連接主動式揚聲器系統和電視機。
詳情請參閱“[連接電視機](#)”。
- 2 透過中心揚聲器模式訊號線（附帶），來連接電視機上的S-CENTER SPEAKER IN插孔和揚聲器系統上的S-CENTER OUT插孔。

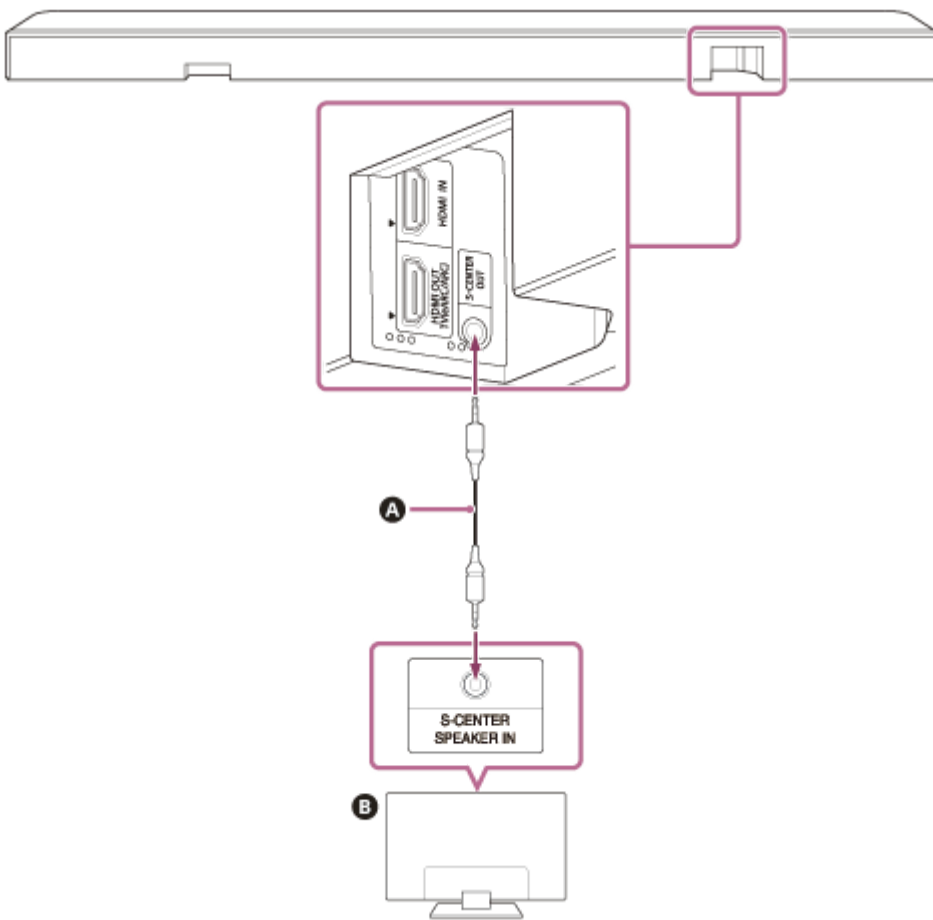

- A 中心揚聲器模式訊號線（附帶）
- B 電視機

注意

- 檢查連接器已插牢。
- 某些電視機可能擁有形狀和S-CENTER SPEAKER插孔相同的另一插孔。請小心不要插入到錯誤的插孔內。

提示

- 如果中心揚聲器模式訊號線長度不足，請使用市售的立體聲迷你連接線。

- 在S-CENTER OUT插孔旁邊有兩個約1 mm大小的觸覺點。連接時可將它們作為參考點。

若要輸出電視機的聲音

存取應用程式的遙控器畫面上的[設定] - [聲音設定]，然後啟用[中置聲場同步模式]。視輸入、音訊訊號，或音場設定而定，可能無法從電視機輸出聲音。詳情請參閱下表。

- ：主動式揚聲器系統與電視機同時輸出聲音。
- ：電視機不會輸出聲音。聲音僅從揚聲器系統輸出。

設定	電視・HDMI輸入：雙聲道內容	電視・HDMI輸入：多聲道內容	BLUETOOTH輸入、音樂服務、AirPlay
[音場](*)：開啟和[音場設定](**)：[360 Spatial Sound Mapping]	○	○	-
[音場](*)：開啟和[音場設定](**)：[Dolby Speaker Virtualizer]，[DTS Neural:X]	-	-	-
[音場](*)：關閉	-	○	-

* 在應用程式的遙控器畫面上顯示。

** 您點選應用程式的遙控器畫面上的[設定] - [聲音設定] - [音場設定]時會顯示。

相關主題

- [連接電視機](#)
- [調整聲音品質](#)
- [\[聲音設定\]](#)

TP1001547722

連接AV裝置

以下列方式連接AV裝置（Blu-ray Disc播放器、機上盒、有線電視盒、衛星電視盒、電玩等），可以播放8K視訊和高品質音訊，例如Dolby Atmos、Dolby TrueHD、DTS:X等。

- 1 透過HDMI連接線（無附帶）來連接AV裝置上的HDMI OUT插孔和電視機上的HDMI IN插孔。
- 2 透過HDMI連接線（附帶）來連接主動式揚聲器系統和電視機。

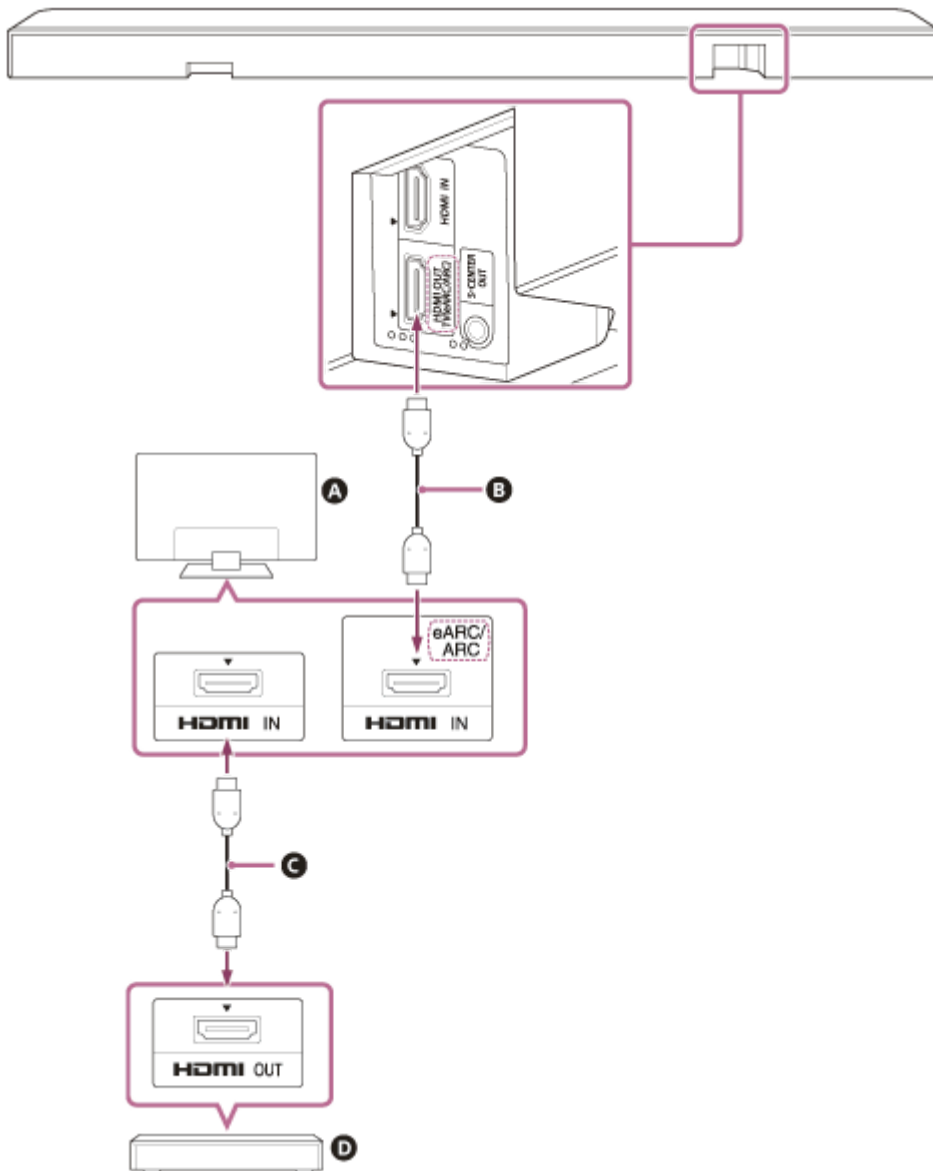

- A 電視機
- B HDMI連接線（附帶）
- C HDMI連接線（無附帶）
- D AV裝置（Blu-ray Disc播放器、機上盒、有線電視盒、衛星電視盒、電玩等）

AV裝置可直接連接到主動式揚聲器系統

若要播放AV裝置上的360 Reality Audio內容，請將AV裝置直接連接到主動式揚聲器系統。即使電視機不相容於eARC，透過將AV裝置直接連接到主動式揚聲器系統，主動式揚聲器系統也能輸出品質較高的音訊格式，例如AV裝置上播放的Dolby Atmos。

1. 透過HDMI連接線（附帶）來連接主動式揚聲器系統和電視機。
2. 從主動式揚聲器系統上的HDMI IN插孔移除貼紙。
3. 透過HDMI連接線（無附帶）來連接揚聲器系統上的HDMI IN插孔和AV裝置上的HDMI OUT插孔。

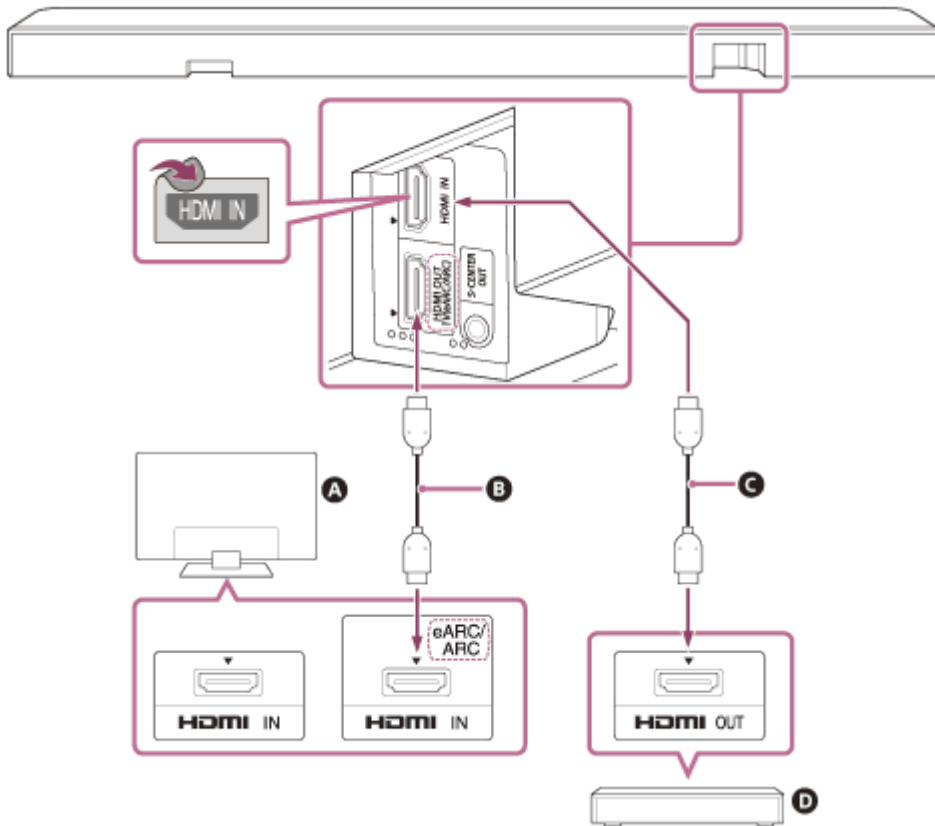

- A 電視機
- B HDMI連接線（附帶）
- C HDMI連接線（無附帶）
- D AV裝置（Blu-ray Disc播放器、機上盒、有線電視盒、衛星電視盒、電玩等）

注意

- 檢查連接器已插牢。
- 若觀賞8K內容，電視機和HDMI連接線必需相容於8K。詳情請參閱電視機的使用說明書。
- 某些電視機的控制功能可能會受限。例如，可能不會輸出系統的聲音和語音反應。詳情請參閱電視機的使用說明書。
- HDMI控制功能可控制的裝置類型與數目受HDMI CEC標準的限制，如下所示。
 - 錄製裝置（Blu-ray Disc錄影機、DVD錄影機等）：最多3個裝置
 - 播放裝置（Blu-ray Disc播放器、DVD播放器等）：最多3個裝置
 - 與調諧器相關的裝置：最多4個裝置
 - 音訊系統（接收器/耳機）：最多1個裝置（本主動式揚聲器系統使用）

提示

- 使用和連接的裝置的視訊格式相容的HDMI連接線，並透過存取應用程式的遙控器畫面上的[設定] - [HDMI設定] - [HDMI訊號格式]來選擇HDMI訊號格式。
- 有關支援的音訊格式，請參閱“相關主題”。
- 在HDMI OUT (TV (eARC/ARC))插孔旁邊有三個約1 mm大小的觸覺點。連接時可將它們作為參考點。

相關主題

- [連接電視機](#)
- [播放來自連接的AV裝置的360 Reality Audio內容](#)
- [支援的音訊格式](#)
- [支援的HDMI視訊格式](#)

TP1001547723

5-056-360-51(1) Copyright 2024 Sony Corporation

主動式揚聲器

BRAVIA Theatre Bar 9/BRAVIA Theatre Bar 8

連接至交流電源插座

- 1 將交流電源線（附帶）連接至主動式揚聲器上的交流輸入插孔，然後連接至交流電源插座。

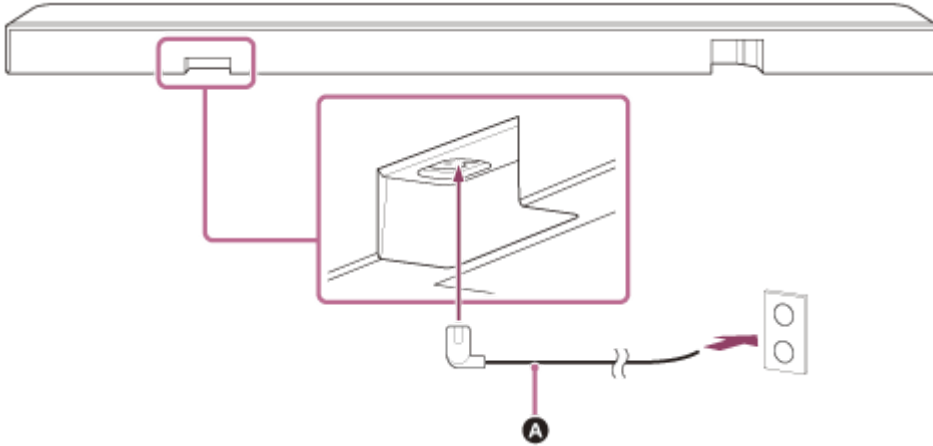

A 交流電源線（附帶）

TP1001325243

主動式揚聲器

BRAVIA Theatre Bar 9/BRAVIA Theatre Bar 8

以“Sony | BRAVIA Connect”應用程式執行初始設定

若要設定主動式揚聲器系統，請使用“Sony | BRAVIA Connect”應用程式。

- 1 請檢查主動式揚聲器連接至電視機，而且主動式揚聲器連接至電源。
- 2 在您的智慧型手機上下載並安裝“Sony | BRAVIA Connect”應用程式。



- 3 啟動應用程式，並按照畫面上的指示完成設定。

相關主題

- [在電視機底座和擱架上安裝主動式揚聲器](#)
- [在牆壁上安裝主動式揚聲器](#)
- [連接電視機](#)
- [如果電視機有S-CENTER SPEAKER IN插孔](#)
- [連接AV裝置](#)
- [連接至交流電源插座](#)

TP1001325242

主動式揚聲器

BRAVIA Theatre Bar 9/BRAVIA Theatre Bar 8

聆聽電視機聲音

操作應用程式的遙控器畫面如下。

- 1 點選畫面上半部的播放資訊/輸入切換區域，將輸入切換為[電視]。

如果應用程式上顯示能操作主動式揚聲器系統和BRAVIA的遙控器畫面，就不需要操作主動式揚聲器系統的輸入切換。主動式揚聲器系統上的音訊輸入會與電視機上看到的內容一同切換。

- 2 調節音量。

以附帶的遙控器來操作

1. 按下INPUT (輸入) 以點亮主動式揚聲器上的白色主要狀態指示燈。
2. 調節音量。

注意

- 選擇TV (eARC/ARC) 輸入時，如果沒有圖像，請使用電視機遙控器選擇所要的電視頻道。
- 視您先開啟電視機或主動式揚聲器系統而定，主動式揚聲器系統可能會靜音，而且主動式揚聲器上的子狀態指示燈可能閃爍白色。在此狀況下，請先開啟電視機，然後開啟主動式揚聲器系統。

TP1001325241

播放連接的AV裝置

操作應用程式的遙控器畫面如下。

1 點選畫面上半部的播放資訊/輸入切換區域，將輸入切換為[HDMI]。

如果應用程式上顯示能操作主動式揚聲器系統和BRAVIA的遙控器畫面，就不需要操作主動式揚聲器系統的輸入切換。主動式揚聲器系統上的音訊輸入會與電視機上看到的內容一同切換。

2 調節音量。

以附帶的遙控器來操作

1. 按下INPUT (輸入) 以點亮主動式揚聲器上的綠色主要狀態指示燈。
2. 調節音量。

注意

- 如果連接到主動式揚聲器系統上HDMI IN插孔的裝置沒有畫面，請按下連接的裝置上的播放按鈕。
- 連接的裝置沒有畫面，或連接的裝置的畫面沒有正確輸出，請存取應用程式的遙控器畫面上的[設定] - [HDMI設定]，然後變更[HDMI訊號格式]設定。
- 檢查主動式揚聲器系統連接到相容於 HDCP (High-bandwidth Digital Content Protection) 的裝置。詳情請參閱連接裝置附帶的使用說明書。
- 如果HDR內容無法以高動態範圍顯示，請檢查連接到主動式揚聲器系統的電視機或裝置的設定。詳情請參閱電視機或連接的裝置附帶的使用說明書。
- 視[HDMI訊號格式]設定而定，AV裝置可能無法以HDR格式輸出HDR內容。存取應用程式的遙控器畫面上的[設定] - [HDMI設定]，然後變更[HDMI訊號格式]設定，以配合AV裝置支援的視訊格式。
- 如果主動式揚聲器系統關閉時，連接至主動式揚聲器系統的裝置的畫面和聲音沒有從電視機輸出，請存取應用程式的遙控器畫面上的[設定] - [HDMI設定] - [待機直通]，並將這個設定為[自動]或[開]。

相關主題

- [\[HDMI設定\]](#)

TP1001547724

主動式揚聲器

BRAVIA Theatre Bar 9/BRAVIA Theatre Bar 8

調整聲音品質

可在應用程式的遙控器畫面上，或在附帶的遙控器上進行下列聲音品質調整。

使用應用程式的遙控器畫面來操作

與應用程式相容的BRAVIA透過HDMI連接線連接主動式揚聲器系統時，請選擇[畫質與聲音]。

- **[音場]**
以環繞聲效果輸出聲音。這項設定可用於體驗臨場感的環繞聲。
- **[語音模式]**
強調對話，較容易聽到。
- **[語音清晰]**
已連接與主動式揚聲器系統的連結功能相容的Sony電視機時，此功能會啟用。在主動式揚聲器系統上選擇TV輸入時，語音增減會運作，而非語音模式。
語音增減只能調整人類語音音量，而不會改變整體音量。新聞廣播員的語音音量可調整為較大，以易於聆聽；在體育比賽現場廣播，或評論或體育比賽現場評論太大聲的狀況下，可將語音音量調整為較小。
- **[夜間模式]**
即使深夜低音量也能輸出清晰的聲音，提供清晰對話和最低失真度。

以附帶的遙控器操作

每次按下附帶的遙控器上的按鈕，設定會變更，而且可按照主動式揚聲器系統的子狀態指示燈來檢查設定狀態。

設定為開啟時：子狀態指示燈亮白色一次較長的時間。

設定為關閉時：子狀態指示燈閃爍白色兩次。

- **SOUND FIELD (音場)**
以環繞聲效果輸出聲音。這項設定可用於體驗臨場感的環繞聲。
- **VOICE (語音模式)**
強調對話，較容易聽到。
已連接與主動式揚聲器系統的連結功能相容的電視機時，語音增減會運作以調整人類語音的音量。語音增減開啟時，會套用電視機選單中，或應用程式上遙控器畫面中最後調整的值。
- **NIGHT (夜間模式)**
即使深夜低音量也能輸出清晰的聲音，提供清晰對話和最低失真度。

注意

- 在輸出測試音調時，音場無法使用。
- 如果[音場設定]設為[Dolby Speaker Virtualizer]，而且音場設為開啟，則語音模式會停用。(*)
- 視音場設定(*)與內容的搭配而定，可能不應用[音場優化](**)音效。
- 環繞聲處理能產生的臨場感，可能依據播放內容而異。
- 播放多聲道音訊時，請檢查連接本主動式揚聲器系統的裝置上，數位音訊輸出設定是否正確。詳情請參閱連接裝置附帶的使用說明書。
- 視內容或音場設定(*)而定，有些主動式揚聲器可能不輸出聲音。
- 主動式揚聲器系統關閉時，夜間模式會自動關閉。

- 有關與主動式揚聲器系統的連結功能相容的電視機，請檢查下列URL。

https://www.sony.net/hav_faq

- 依據電視機設定或內容，語音增減可能不會運作。
 - * 音場的開啟/關閉設定，以及您點選應用程式的遙控器畫面上的[設定] - [聲音設定] - [音場設定]之後所顯示的設定。
 - ** 您點選應用程式的遙控器畫面上的[設定] - [聲音設定] - [音場優化]時會顯示。

相關主題

- [\[聲音設定\]](#)

TP1001325240

5-056-360-51(1) Copyright 2024 Sony Corporation

主動式揚聲器

BRAVIA Theatre Bar 9/BRAVIA Theatre Bar 8

配對首次連接的BLUETOOTH裝置來聆聽音樂

如果要使用BLUETOOTH功能，主動式揚聲器系統與BLUETOOTH裝置必需事先配對。

配對是裝置互相事先登錄的程序。

1 開啟BLUETOOTH裝置。

2 在應用程式的遙控器畫面上將輸入切換為[Bluetooth]。

如果另一部BLUETOOTH裝置已連接至揚聲器系統，請選擇[連線至其他裝置]。

在沒有已配對裝置的狀況下，切換為[Bluetooth]輸入，主動式揚聲器系統會進入配對模式，主動式揚聲器上的主要狀態指示燈會反覆雙閃藍燈。

3 透過執行配對操作，在BLUETOOTH裝置上搜尋主動式揚聲器系統。

BLUETOOTH裝置偵測到的BLUETOOTH裝置清單出現在BLUETOOTH裝置的螢幕上。

有關如何與BLUETOOTH裝置執行配對，請參閱BLUETOOTH裝置的使用說明書。

4 從BLUETOOTH裝置螢幕上顯示的裝置清單中選擇主動式揚聲器系統(*)，然後互相註冊主動式揚聲器系統和BLUETOOTH裝置。

如需密碼，請輸入“0000”。

* BRAVIA Theatre Bar 9、BRAVIA Theatre Bar 8，或在[設備名稱]中設定的裝置名稱。

5 在應用程式的遙控器畫面上，確認主動式揚聲器系統和BLUETOOTH裝置是透過BLUETOOTH功能來連接。

應用程式上遙控器畫面顯示連線的BLUETOOTH裝置名稱。

6 使用所連線BLUETOOTH裝置上的音樂應用程式開始播放音訊。

聲音從揚聲器系統輸出。

7 調節音量。

請使用應用程式的遙控器畫面、音樂播放應用程式，或附帶的遙控器上的  (音量) +/- 來調整主動式揚聲器系統的音量。

請點選應用程式的遙控器畫面上的播放操作圖示，以播放或暫停內容。

注意

- 如果配對失敗，請在BLUETOOTH裝置上嘗試執行下列操作。
 - 接受配對要求。
 - 如果已到達BLUETOOTH裝置上已配對裝置的最大數量，請移除任何不需要的裝置。
 - 如果主動式揚聲器系統已重設，請從BLUETOOTH裝置刪除主動式揚聲器系統的配對資訊，然後再次進行配對。

提示

- 如果沒有已配對的BLUETOOTH裝置（例如剛買主動式揚聲器系統後即開始使用等），只要輸入變更為[Bluetooth]，主動式揚聲器系統就會進入配對模式。
- 為第二個或之後的BLUETOOTH裝置執行配對。

相關主題

- [將無線功能設定為開啟或關閉](#)
- [重設揚聲器系統](#)

TP1001325236

5-056-360-51(1) Copyright 2024 Sony Corporation

主動式揚聲器

BRAVIA Theatre Bar 9/BRAVIA Theatre Bar 8

聆聽已配對BLUETOOTH裝置中的音樂

1 開啟BLUETOOTH裝置上的BLUETOOTH功能。

2 在應用程式的遙控器畫面上將輸入切換為[Bluetooth]。

主動式揚聲器系統會自動重新連接最近連接到主動式揚聲器系統的BLUETOOTH裝置。

如果另一部BLUETOOTH裝置已連接至揚聲器系統，請選擇[連線至其他裝置]。然後，使用您要連接到主動式揚聲器系統的BLUETOOTH裝置，以選擇主動式揚聲器系統作為BLUETOOTH功能所要連接的裝置。

3 使用所連線BLUETOOTH裝置上的音樂應用程式開始播放音訊。

聲音從揚聲器系統輸出。

4 調節音量。

請從應用程式的遙控器畫面，或從音樂播放應用程式來調整主動式揚聲器系統的音量。

請點選應用程式的遙控器畫面上的播放操作圖示，以播放或暫停內容。

以附帶的遙控器來操作

1. 開啟BLUETOOTH裝置上的BLUETOOTH功能。
2. 按下INPUT (輸入) 以點亮主動式揚聲器上的藍色主要狀態指示燈。

主動式揚聲器系統會自動重新連接最近連接到主動式揚聲器系統的BLUETOOTH裝置。

如果您無法連接到在步驟1中使用的BLUETOOTH裝置，請選擇應用程式的遙控器畫面上的[連線至其他裝置]。然後，使用您在步驟1中使用的BLUETOOTH裝置，以選擇主動式揚聲器系統作為BLUETOOTH功能所要連接的裝置。

3. 使用所連線BLUETOOTH裝置上的音樂應用程式開始播放音訊。
4. 調節音量。

提示

- 若沒有建立主動式揚聲器系統和BLUETOOTH裝置之間的BLUETOOTH連接，請在BLUETOOTH裝置上選擇主動式揚聲器系統。
- 如果聲音有延遲，透過存取應用程式的遙控器畫面上的[設定] - [Bluetooth設定] - [Bluetooth連線質量]，然後設定為[穩定連線優先]。

斷開BLUETOOTH裝置

使用下列方法之一來斷開。

- 關閉BLUETOOTH裝置上的BLUETOOTH功能。
- 關閉主動式揚聲器系統或BLUETOOTH裝置。

相關主題





- [將無線功能設定為開啟或關閉](#)

主動式揚聲器

BRAVIA Theatre Bar 9/BRAVIA Theatre Bar 8

將無線功能設定為開啟或關閉

預設將無線功能設定為開啟。

- 依序按下附帶的遙控器上的INPUT (輸入)、 (音量) -、 (音量) +、和INPUT (輸入)，以關閉BLUETOOTH和無線LAN功能。主動式揚聲器上子狀態指示燈閃爍白色兩次。
- 依序按下附帶的遙控器上的INPUT (輸入)、 (音量) -、 (音量) +、和INPUT (輸入)，以開啟BLUETOOTH和無線LAN功能。主動式揚聲器上子狀態指示燈亮白色一次較長的時間。

注意

- 無線功能設定為關閉時，無法進行下列操作：
 - 配對及/或連接BLUETOOTH裝置。
 - 使用“Sony | BRAVIA Connect”。
 - 透過無線LAN播放網路上的音樂。
 - 將選購的揚聲器連接到主動式揚聲器系統。

TP1001325309

主動式揚聲器

BRAVIA Theatre Bar 9/BRAVIA Theatre Bar 8

關於360 Reality Audio

揚聲器系統相容於360 Reality Audio。

360 Reality Audio是嶄新的音樂體驗，運用Sony基於物件的空間音響技術，創造出高度真實的音場，讓您感受猶如進入演出者正在演出的現場空間中。

有關的詳情，請參閱以下URL。

<https://www.sony.net/360RA/>

相關主題

- [播放來自連接的AV裝置的360 Reality Audio內容](#)

TP1001547733

主動式揚聲器

BRAVIA Theatre Bar 9/BRAVIA Theatre Bar 8

播放來自連接的AV裝置的360 Reality Audio內容

透過將相容於360 Reality Audio的AV裝置連接到主動式揚聲器系統，360 Reality Audio內容可在主動式揚聲器系統上播放。

1 將相容於360 Reality Audio的AV裝置連接到主動式揚聲器系統的HDMI IN插孔。

2 點選應用程式的遙控器畫面上半部的播放資訊/輸入切換區域，將輸入切換為[HDMI]。

如果應用程式上顯示能操作主動式揚聲器系統和BRAVIA的遙控器畫面，就不需要操作主動式揚聲器系統的輸入切換。主動式揚聲器系統上的音訊輸入會與電視機上選擇的AV裝置一同切換。

3 透過操作連接的AV裝置，以播放360 Reality Audio相容內容。

以附帶的遙控器來操作

1. 將相容於360 Reality Audio的AV裝置連接到主動式揚聲器系統的HDMI IN插孔。
2. 按下INPUT (輸入) 以點亮主動式揚聲器上的綠色主要狀態指示燈。
3. 透過操作連接的AV裝置，以播放360 Reality Audio相容內容。

提示

- 有關相容於360 Reality Audio的AV裝置的詳情，請參閱以下URL。
<https://www.sony.net/360RA/#speakers>

相關主題

- [連接AV裝置](#)

TP1001547732

主動式揚聲器

BRAVIA Theatre Bar 9/BRAVIA Theatre Bar 8

使用Spotify

請在Spotify應用程式上選擇音樂，並在主動式揚聲器系統上播放。

使用“Spotify Connect”功能在揚聲器系統上播放音樂

將你的手機、平板或電腦用作 Spotify 遙控器。前往 spotify.com/connect 了解如何使用

提示

- 主動式揚聲器系統處於待機模式時，如果應用程式的遙控器畫面上的[設定] - [系統設定] - [網路/Bluetooth待機]設定為[關]，則無法開始播放。如果設定為[開]，主動式揚聲器系統從待機模式啟動，然後播放音樂。

繼續播放在行動裝置上播放的音樂

- 1 按下INPUT (輸入) 以點亮主動式揚聲器上的淡藍色主要狀態指示燈。

如果在主動式揚聲器系統上播放Spotify的音樂，會繼續播放在Spotify上播放的音樂。

注意

- 某些國家/地區可能不提供Spotify應用程式。

TP1001547726

主動式揚聲器

BRAVIA Theatre Bar 9/BRAVIA Theatre Bar 8

使用AirPlay

揚聲器系統相容於AirPlay。可在iPhone、iPad、或iPod touch等iOS裝置上選擇音樂內容，然後將它串流到主動式揚聲器系統。

- 1 透過Wi-Fi將iOS裝置連線到與主動式揚聲器系統相同的網路。
- 2 播放您要在iOS裝置上串流的音樂。
- 3 顯示iOS裝置上的AirPlay圖示 ()，然後點選它。
- 4 選擇揚聲器系統，以作為iOS裝置上要串流到的揚聲器。
音樂在揚聲器系統上播放。

提示

- 透過選擇其他揚聲器和主動式揚聲器系統，音樂可串流到多部揚聲器。
- 主動式揚聲器系統處於待機模式時，如果應用程式的遙控器畫面上的[設定] - [系統設定] - [網路/Bluetooth待機]設定為[關]，則無法開始播放。如果設定為[開]，主動式揚聲器系統從待機模式啟動，然後播放音樂。

透過對Siri說話以在揚聲器系統上串流音樂

如果您將揚聲器系統新增到iOS裝置的Home應用程式，可透過對Siri說話以將音樂串流到揚聲器系統。

注意

- 因為主動式揚聲器系統沒有麥克風，您無法對主動式揚聲器系統說話以操作它。
- 主動式揚聲器系統無法使用Siri的所有功能。

TP1001547727

主動式揚聲器

BRAVIA Theatre Bar 9/BRAVIA Theatre Bar 8

透過連結電視機操作揚聲器系統（HDMI控制功能）

透過使用HDMI連接線連接主動式揚聲器系統和與HDMI控制功能相容的電視機，主動式揚聲器系統的電源開啟/關閉或音量調整等控制功能，可與電視機的控制功能連結。

關於HDMI控制功能

HDMI控制功能會連結以HDMI (High-Definition Multimedia Interface) 連接線來連接的裝置，使這些裝置能一起操作。儘管與相容HDMI控制功能的裝置支援本功能，但如果連接非Sony品牌裝置，則本功能可能不會運作。

透過連結它和電視機，準備操作主動式揚聲器系統

在透過HDMI連接線來和主動式揚聲器系統連接的電視機上，啟用HDMI控制功能設定。主動式揚聲器系統的HDMI控制功能預設為開啟。

注意

- 電視機必須相容於HDMI控制功能。詳情請參閱電視機的使用說明書。
- 檢查電視機的主動式揚聲器設定。主動式揚聲器系統電源與電視機的主動式揚聲器設定同步。詳情請參閱電視機的使用說明書。
- 視電視機而定，如果上次聲音從電視機的揚聲器輸出，則即使電視機開啟，也可能無法透過連結電視機電源控制裝置來開啟主動式揚聲器系統。

提示

- 當透過HDMI連接線將Blu-ray Disc播放器等裝置連接至電視機時，請啟用該裝置的HDMI控制功能。
- 若要啟用電視機或Blu-ray Disc播放器的HDMI控制功能，請參閱其使用說明書。
- 如果在Sony製造的電視機上啟用HDMI控制（“BRAVIA Sync”）功能，主動式揚聲器系統的HDMI控制功能也會自動啟用。
- 存取應用程式的遙控器畫面上的[設定] - [HDMI設定] - [控制HDMI]，可變更主動式揚聲器系統的HDMI控制功能設定。

透過電視機遙控器執行電源操作或音量調整

使用電視機遙控器開啟/關閉電視機或調節音量時，將連結主動式揚聲器系統電源操作或音量調整。



- A** 電視機
- B** 電視機遙控器

電源連結

電視機開啟時，主動式揚聲器系統會自動開啟。電視機關閉時，主動式揚聲器系統會自動關閉。

注意

- 如果主動式揚聲器系統在電視機關閉之前關閉，下一次電視機開啟時，主動式揚聲器系統可能不會自動開啟。如果發生此情況，請執行以下操作。
 - 在電視機選單中選擇主動式揚聲器系統作為聲音輸出裝置。
 - 使用Sony電視機時，在電視機開啟狀態下開啟主動式揚聲器系統。

音量調整

您正在觀看的電視聲音從主動式揚聲器系統自動輸出。可以使用電視機遙控器調整主動式揚聲器系統音量。

觸控播放功能

內容在連接至主動式揚聲器系統的Blu-ray Disc播放機上播放時，或執行按下PlayStation®5控制器上PS按鈕等操作時，主動式揚聲器系統和電視機會自動開啟。

注意

- 視電視機而定，如果應用程式的遙控器畫面上的[設定] - [HDMI設定] - [待機直通]設定為[自動]或[開]，而且電視機的聲音最後從電視機的主動式揚聲器輸出，則即使播放裝置內容，主動式揚聲器系統也可能不會開啟，而且聲音和圖像可能僅會從電視機輸出。

相關主題

- [\[HDMI設定\]](#)

TP1001325325

主動式揚聲器

BRAVIA Theatre Bar 9/BRAVIA Theatre Bar 8

透過連結與“BRAVIA Sync”功能相容的電視機來操作主動式揚聲器系統

“BRAVIA Sync”是Sony根據HDMI控制功能開發出的一個擴展功能。透過使用HDMI連接線連接電視機或Blu-ray Disc播放器等“BRAVIA Sync”相容裝置，裝置可相互連結並接受控制。

若要使用“BRAVIA Sync”

啟用Sony裝置上的HDMI控制功能，以啟用“BRAVIA Sync”。

“BRAVIA Sync”的功能

HDMI控制功能

- 電源連結
- 音量調整
- 觸控播放功能

相關主題

- [透過連結電視機操作揚聲器系統 \(HDMI控制功能\)](#)
- [\[HDMI設定\]](#)

TP1001325326

主動式揚聲器

BRAVIA Theatre Bar 9/BRAVIA Theatre Bar 8

[無線揚聲器連線設定]

這些是選購的重低音揚聲器或後置揚聲器的連接設定。

點選應用程式的遙控器畫面上的[設定] - [無線揚聲器連線設定]，就會顯示下列設定項目。

無線主動式揚聲器狀態檢查

用於在應用程式畫面上，檢查連接到主動式揚聲器系統的主動式揚聲器的連接狀態。

[無線揚聲器連線]

用於設定選購的重低音揚聲器或後置揚聲器的連接設定。這也能用於以新的重低音揚聲器或後置揚聲器來更換連接的重低音揚聲器或後置揚聲器。

[無線通道]

一般設定為[自動] (自動選擇無線通訊的最佳頻道)。如果聲音不穩定，固定頻道可能會有改善。

[無線播放品質]

用於設定選購的重低音揚聲器和後置揚聲器的無線播放品質。

TP1001325413

主動式揚聲器

BRAVIA Theatre Bar 9/BRAVIA Theatre Bar 8

[聲音設定]

這些是音訊輸出的設定。

點選應用程式的遙控器畫面上的[設定] - [聲音設定]，就會顯示下列設定項目。

[音場優化]

將音場效果最佳化。按照畫面上的指示執行。

完成主動式揚聲器系統和選購的揚聲器之初始設定之後，若變更它們安裝的位置或方式，請再次執行此設定。

[音場設定]

用於選擇環繞聲效果的類型。如果要享受所選音場的效果，請開啟附帶的遙控器上或應用程式的遙控器畫面上的音場功能。

[音場高度]

調整整個音場的高度，以提升畫面和聲音之間的統一感。

[中置聲場同步模式]

使用附帶的HDMI連接線和附帶的中心揚聲器模式訊號線，來連接主動式揚聲器系統和電視機，以便從電視機輸出主動式揚聲器系統聲音的中心主動式揚聲器部分。將[控制HDMI]設定為[開]。

[聲音輸出確認]

用於檢查目前設定的聲音輸出，並查看每一主動式揚聲器是否持續輸出聲音。

[DSEE Ultimate]

播放以AI技術精確提升的壓縮的音樂。

[音訊DRC]

壓縮音訊訊號的動態範圍（最大聲和最安靜部分之間的範圍），以便較容易聽到較柔和的聲音。

[DTS對話控制]

正在播放與DTS:X對話控制功能相容的內容時，用於調整對話的音量。

[音訊/視訊同步]

調整畫面與聲音之間的延遲。

[自動調整音量]

減少由於輸入訊號造成的音量變化。當電視廣告的音量比電視節目的音量大時，此功能很實用。

相關主題

- [附帶的遙控器](#)
- [應用程式的遙控器畫面](#)
- [在電視機底座和擱架上安裝主動式揚聲器](#)
- [在牆壁上安裝主動式揚聲器](#)
- [主動式揚聲器搭配選購的揚聲器使用](#)
- [如果電視機有S-CENTER SPEAKER IN插孔](#)
- [\[HDMI設定\]](#)

TP1001325417

5-056-360-51(1) Copyright 2024 Sony Corporation

主動式揚聲器

BRAVIA Theatre Bar 9/BRAVIA Theatre Bar 8

[HDMI設定]

這些是HDMI的設定。

點選應用程式的遙控器畫面上的[設定] - [HDMI設定]，就會顯示下列設定項目。

[控制HDMI]

HDMI控制功能已啟用時，透過HDMI連接線來連接的裝置會互相操作，並接收電視機的ARC音訊。

[電視關機連結]

電視機關閉時，也會透過連結電視機電源關閉揚聲器系統。將[控制HDMI]設定為[開]。

[待機直通]

即使主動式揚聲器系統已關閉時，也會傳送HDMI訊號到電視機。

[eARC]

連接與eARC相容的電視機時，啟用本設定以啟用eARC功能。連接相容於ARC (但不相容於eARC) 的電視機時，無論本功能的設定為何，ARC功能都會運作。

啟用eARC時，請檢查電視機的eARC設定。詳情請參閱電視機的使用說明書。

[HDMI訊號格式]

用於設定可接收的視訊格式。如果連接到主動式揚聲器系統的裝置之畫面和聲音沒有正確輸出，請變更本設定。

注意

- 如果沒有輸出為此設定所選的視訊格式，電視機的視訊訊號規格和設定可能不符合主動式揚聲器系統。請檢查電視機的視訊輸入規格和設定。有關電視機的規格和設定，請參閱電視機的使用說明書。
- 如果在[增強格式 (4K120, 8K)]已設定時，沒有輸出畫面和聲音，請設定為[增強格式]或[標準格式]。
- 如果在[增強格式]已設定時，沒有輸出畫面和聲音，請設定為[標準格式]。
- 有關可接收的視訊格式，和可使用的HDMI連接線類型之詳情，請參閱“支援的HDMI視訊格式”。
- [增強格式 (4K120, 8K)] (預設定) 已設定時，VRR/ALLM/SBTM功能連結到本設定而且已啟用。

[以PIP/PBP顯示電視機時的視訊輸出]

在主動式揚聲器系統上選擇TV (eARC/ARC) 輸入時，會將來自於主動式揚聲器系統HDMI輸入的畫面輸出到電視機。要在電視機上顯示兩個視窗，包括來自於主動式揚聲器系統HDMI輸入的畫面時，請開啟本設定。

主動式揚聲器

BRAVIA Theatre Bar 9/BRAVIA Theatre Bar 8

[Bluetooth設定]

這是BLUETOOTH功能的進階設定。

點選應用程式的遙控器畫面上的[設定] - [Bluetooth設定]，就會顯示下列設定項目。

[Bluetooth連線質量]

用於設定從主動式揚聲器系統上的行動裝置來播放音訊時，BLUETOOTH連線的品質。

相關主題

- [將無線功能設定為開啟或關閉](#)

TP1001325415

主動式揚聲器

BRAVIA Theatre Bar 9/BRAVIA Theatre Bar 8

[系統設定]

這些是揚聲器系統的設定。

點選應用程式的遙控器畫面上的[設定] - [系統設定]，就會顯示下列設定項目。

[自動待機]

主動式揚聲器系統沒有在操作，而且大約20分鐘沒有訊號輸入時，主動式揚聲器系統會自動進入待機模式。

[自動待機]功能停用時，主動式揚聲器系統的電力消耗可能會增加，因為即使主動式揚聲器系統不在使用中，也不會自動關閉。

[網路/Bluetooth待機]

可以透過網路或BLUETOOTH功能來開啟主動式揚聲器系統。也可以從應用程式來開啟主動式揚聲器系統。

注意

- [網路/Bluetooth待機]設定為[關]時，主動式揚聲器系統電源開啟時，音訊從主動式揚聲器系統輸出可能要花較長時間。

[自動更新]

用於設定是否自動執行網路更新。

[調光器]

用於調整主動式揚聲器上的指示燈亮度。選購的重低音揚聲器和後置揚聲器的指示燈亮度也會改變。

[設備名稱]

用於在使用BLUETOOTH等功能時，變更顯示的主動式揚聲器系統的名稱。

[系統資訊]

顯示主動式揚聲器系統資訊，例如軟體版本。

[軟體授權資訊]

顯示軟體授權資訊。

主動式揚聲器

BRAVIA Theatre Bar 9/BRAVIA Theatre Bar 8

[網路設定]

這些是網路的設定。

點選應用程式的遙控器畫面上的[設定] - [網路設定]，就會顯示下列設定項目。

[網路連線狀態]

用於檢查主動式揚聲器系統的網路設定。

[帳號管理]

用於檢查目前使用主動式揚聲器系統的使用者清單，或用於取消使用者註冊。最多可註冊20個使用者帳戶。

[外部控制]

用於從外部控制裝置來啟用或停用對於主動式揚聲器系統的控制。本設定項目僅適用於自訂安裝者。通常停用本設定項目。

[隱私設定]

主動式揚聲器系統會收集您的裝置使用資訊。檢查在設定時顯示的隱私權政策，並針對資料收集來設定您的同意或不同意。

提示

- 一旦您表示同意，透過撤銷您的同意，或將主動式揚聲器系統重設為其原始設定，就能停止收集資訊。

相關主題

- [重設揚聲器系統](#)

TP1001547728

主動式揚聲器

BRAVIA Theatre Bar 9/BRAVIA Theatre Bar 8

[簡單設定]

可輕鬆為主動式揚聲器系統進行基本設定、主動式揚聲器設定，和環繞聲最佳化。
點選應用程式的遙控器畫面上的[設定] - [簡單設定]。

TP1001325327

5-056-360-51(1) Copyright 2024 Sony Corporation

主動式揚聲器

BRAVIA Theatre Bar 9/BRAVIA Theatre Bar 8

[軟體更新]

用於更新揚聲器系統、選購的重低音揚聲器，或選購的後置揚聲器的軟體。
點選應用程式的遙控器畫面上的[設定] - [軟體更新]。

TP1001547729

5-056-360-51(1) Copyright 2024 Sony Corporation

主動式揚聲器

BRAVIA Theatre Bar 9/BRAVIA Theatre Bar 8

待機模式中省電

若要降低待機模式中的耗電量，請設定如下。

- 存取應用程式的遙控器畫面上的[設定] - [HDMI設定] - [待機直通]，然後將它設定為[關]。
- 存取應用程式的遙控器畫面上的[設定] - [系統設定] - [網路/Bluetooth待機]，然後將它設定為[關]。

注意

- [網路/Bluetooth待機]設定為[關]時，主動式揚聲器系統電源開啟時，音訊從主動式揚聲器系統輸出可能要花較長時間。

TP1001547730

主動式揚聲器

BRAVIA Theatre Bar 9/BRAVIA Theatre Bar 8

故障排除

如果您發生任何問題，請按照下列程序執行。

1. 檢查連接到主動式揚聲器系統和電視機的其他裝置，是以正確的連接線連接到正確的插孔，而且它們一路直插到底。



2. 檢查主動式揚聲器系統後面的通風孔沒有遭堵塞。



3. 將交流電源線從牆壁插座中拔出以關閉電源，等待數分鐘後再重新連接。



4. 從“Sony | BRAVIA Connect”應用程式的選單中存取Sony支援網站，以搜尋問題的原因和解決方案，或檢查下列支援網站。

- BRAVIA Theatre Bar 9
<https://www.sony.net/support/HT-A9000/>
- BRAVIA Theatre Bar 8
<https://www.sony.net/support/HT-A8000/>



5. 重設揚聲器系統。

主動式揚聲器系統的所有設定恢復到各自的初始狀態。



6. 如果主動式揚聲器系統仍然沒有正確運作，請就近與Sony經銷商聯絡。

相關主題

- [重設揚聲器系統](#)

TP1001325412

主動式揚聲器

BRAVIA Theatre Bar 9/BRAVIA Theatre Bar 8

重設揚聲器系統



若使用“故障排除”，主動式揚聲器系統仍無法正確運作，請重設主動式揚聲器系統。

按住主動式揚聲器上  (電源) 超過10秒。

主動式揚聲器上的主要狀態指示燈交替閃爍白色/藍色，然後開始重設。閃爍結束後，重設完成。

重設完成後，從交流電源插座拔出交流電源線，然後在主動式揚聲器上的主要狀態指示燈熄滅之後，重新連接交流電源線。

注意

- 重設主動式揚聲器系統後，從連接到主動式揚聲器系統的智慧型手機 (*) 等的BLUETOOTH設定中，刪除主動式揚聲器系統的配對資訊 (主動式揚聲器系統的名稱 (**))、LE_主動式揚聲器系統的名稱)。
 - * 已安裝應用程式的智慧型手機、與BLUETOOTH相容的音訊裝置等。
 - ** BRAVIA Theatre Bar 9、BRAVIA Theatre Bar 8，或在[設備名稱]中設定的裝置名稱。
- 如果重設主動式揚聲器系統，請執行應用程式的初始設定。
- 透過重設，選購的重低音揚聲器和後置揚聲器的連結可能遺失。在此狀況下，執行應用程式上的[無線揚聲器連線設定]。
- [外部控制]已啟用時，單獨的重設操作不會刪除某些設定資訊。重設前請執行下列程序。
程序：按住附帶的遙控器上的NIGHT (夜間模式) 5秒鐘，然後依序按下  (音量)+、 (音量)- 和  (靜音)。

相關主題

- [以“Sony | BRAVIA Connect”應用程式執行初始設定](#)
- [\[無線揚聲器連線設定\]](#)

TP1001325411

主動式揚聲器

BRAVIA Theatre Bar 9/BRAVIA Theatre Bar 8

規格

主動式揚聲器 (YY2083C/ YY2082C)

有源前置揚聲器部分

揚聲器

45 mm × 90 mm圓錐型

揚聲器系統**YY2083C :**

無源輻射器

YY2082C :

氣墊式

中置揚聲器部分

揚聲器

45 mm × 90 mm圓錐型

揚聲器系統**YY2083C :**

無源輻射器

YY2082C :

氣墊式

前置高音揚聲器部分

揚聲器

10 mm軟圓頂型

中置高音揚聲器部分

揚聲器

22 mm軟圓頂型

頂部揚聲器部分

揚聲器

46 mm × 54 mm圓錐型

揚聲器系統

氣墊式

側揚聲器部分

揚聲器

46 mm × 54 mm圓錐型

揚聲器系統

氣墊式

光速高音揚聲器部分 (僅適用於YY2083C)

揚聲器

16 mm軟圓頂型

揚聲器系統

聲管

無線LAN部分

通訊系統

IEEE 802.11 a/b/g/n/ac

頻率波段

2.4 GHz、5 GHz

BLUETOOTH部分

通訊系統

BLUETOOTH規格5.2版

輸出

BLUETOOTH規格電源等級2

最遠通訊範圍

視線範圍約30 m*

* 實際範圍視裝置之間的障礙物、微波爐附近的磁場、靜電、無線電話使用、接收靈敏度、作業系統、軟體應用程式等因素而異。

可註冊的裝置數量上限

9個裝置：BLUETOOTH Low Energy (連接Sony | BRAVIA Connect)

9個裝置：BLUETOOTH Classic (A2DP)

頻率波段

2.4 GHz波段 (2.400 0 GHz - 2.483 5 GHz)

調製方式

FHSS (跳頻展頻)

相容BLUETOOTH模式*

* BLUETOOTH模式依據BLUETOOTH裝置的特性，將功能標準化。

A2DP (進階聲訊發送模式)

AVRCP (Audio Video Remote Control Profile)

支援的轉碼器*

* 轉碼器是音訊訊號壓縮和轉換格式。

SBC (次頻帶轉碼器)

AAC (進階音訊編碼)

LDAC™*

* LDAC是Sony開發的音訊編碼技術，即使透過BLUETOOTH連線，仍能傳輸高解析度 (Hi-Res) 音訊內容。

對應的內容保護

SCMS-T

傳輸範圍 (A2DP)

20 Hz - 40 000 Hz (LDAC取樣頻率96 kHz，以990 kbps傳輸)

20 Hz - 20 000 Hz (取樣頻率44.1 kHz)

注意

- 視網路環境而定，高位元速率傳輸可能會中斷。

HDMI部分

連接器

類型A (19針)

一般常規

輸入

HDMI IN

輸出

HDMI OUT (TV eARC/ARC)

S-CENTER OUT

耗電量

YY2083C :

開啟：62 W

[網路/Bluetooth待機]設定為開啟：2.3 W或以下

[網路/Bluetooth待機]設定為關閉：0.5 W或以下*

YY2082C：

開啟：60 W

[網路/Bluetooth待機]設定為開啟：2.3 W或以下

[網路/Bluetooth待機]設定為關閉：0.5 W或以下*

* 在[待機直通]設定為關閉時，或連接的電視機電源關閉時[待機直通]設定為[自動]。

尺寸* (約) (寬/高/深)

* 不包括突出部分

YY2083C：

主動式揚聲器：

1 300 mm × 64 mm × 113 mm

帶壁掛式支架的主動式揚聲器：

1 300 mm × 65.4 mm × 123 mm

帶支腳的主動式揚聲器：

1 300 mm × 76.2 mm × 113 mm

YY2082C：

主動式揚聲器：

1 100 mm × 64 mm × 113 mm

帶壁掛式支架的主動式揚聲器：

1 100 mm × 65.4 mm × 123 mm

帶支腳的主動式揚聲器：

1 100 mm × 76.2 mm × 113 mm

質量 (約)

YY2083C：

主動式揚聲器：

5.5 kg

帶壁掛式支架的主動式揚聲器：

5.8 kg

帶支腳的主動式揚聲器：

5.5 kg

YY2082C：

主動式揚聲器：

4.7 kg

帶壁掛式支架的主動式揚聲器：

5 kg

帶支腳的主動式揚聲器：

4.7 kg

無線傳輸器/接收器部分

通訊系統

無線聲音規格4.0版

頻率波段

5 GHz

調製方式

OFDM

注意

- 設計及規格如有變更，恕不另行通知。
- 請參閱您產品附帶的參考指南，其中可能包含上述未列出的規格資訊。

主動式揚聲器

BRAVIA Theatre Bar 9/BRAVIA Theatre Bar 8

支援的音訊格式

支援的音訊格式按輸入而異。在下表中，“○”表示支援的音訊格式，“-”表示不支援的音訊格式。

格式	HDMI輸入	TV輸入 (eARC)	TV輸入 (ARC)
LPCM 2ch	○	○	○
LPCM 5.1ch	○	○	-
LPCM 7.1ch	○	○	-
Dolby Digital	○	○	○
Dolby TrueHD	○	○	-
Dolby Digital Plus	○	○	○
Dolby Atmos	○	○	-
Dolby Atmos - Dolby TrueHD	○	○	-
Dolby Atmos - Dolby Digital Plus	○	○	○
DTS	○	○	○
DTS-ES Discrete 6.1、DTS-ES Matrix 6.1	○	○	-
DTS 96/24	○	○	○
DTS-HD High Resolution Audio	○	○	-
DTS-HD Master Audio	○	○	-
DTS:X	○	○	-
360 Reality Audio	○	-	-

注意

- HDMI IN不支援包含複製保護的音訊格式，例如Super Audio CD或DVD-Audio。

TP1001325408

主動式揚聲器

BRAVIA Theatre Bar 9/BRAVIA Theatre Bar 8

支援的HDMI視訊格式

主動式揚聲器系統支援下列視訊格式。

8K 24/25/30/50/60 Hz

4K 24/25/30/50/60/100/120 Hz

1440p 120 Hz

1080p 24/30/50/60/100/120 Hz

1080i 50/60 Hz

720p 24/30/50/60 Hz

576p 50 Hz

480p 60 Hz

關於[HDMI訊號格式]設定

應用程式的遙控器畫面上的[設定] - [HDMI設定] - [HDMI訊號格式]設定為[增強格式 (4K120, 8K)]時，可以輸入主動式揚聲器系統支援的所有視訊格式。

[HDMI訊號格式]設定為[增強格式]時，視訊格式限於4K 60 Hz 4:4:4、4:2:2等。

[HDMI訊號格式]設定為[標準格式]時，視訊格式限於4K 60 Hz 4:2:0、4K 24 Hz等。

關於要使用的HDMI連接線

使用HDMI授權的連接線。

請使用附帶的HDMI連接線來連接電視機。

支援48 Gbps的Ultra High Speed HDMI連接線能支援主動式揚聲器系統支援的所有視訊格式。

支援18 Gbps乙太網路的Premium High Speed HDMI連接線能支援高達4K 60 Hz 4:4:4、4:2:2等的視訊格式。

關於3D訊號

以下視訊格式相容於並排（半幅）格式的3D訊號。

- 1080i 50/60 Hz

以下視訊格式相容於畫面壓縮和上下（頂部和底部）格式的3D訊號。

- 1080p 24 Hz
- 720p 50/60 Hz

關於HDMI連線

主動式揚聲器系統上的HDMI插孔能支援高達4K 120p/8K、HDR (High Dynamic Range)(*1)、VRR(*2)、ALLM(*3)、SBTM(*4)、HDCP2.3(*5)的視訊訊號，以及符合ITU-R BT.2020標準(*6)的廣色域。

提示

- 低延遲模式由ALLM功能啟用時，將不會執行某些聲音處理類型，以縮短聲音延遲。

*1 HDR這個視訊標準提供生動的影像，並能呈現較寬廣的亮度範圍（明與暗）。主動式揚聲器系統支援HDR10、HLG (Hybrid Log-Gamma) 和 Dolby Vision。

*2 VRR (Variable Refresh Rate) 這個視訊傳送方法透過調整顯示的更新率來配合電玩等中的畫面播放速率，能減少視訊斷續，並順暢顯示影像。

*3 ALLM (Auto Low Latency Mode) 這項功能會自動切換至低延遲模式，以結合電玩等的輸出。

*4 SBTM (Source-Based Tone Mapping) 這項功能允許AV裝置產生和顯示針對電視機特性而最佳化的HDR影像。

*5 HDCP2.3是版權保護技術，用於保護4K和8K等視訊內容。

*6 BT.2020是為Super Hi-Vision電視機而建立的廣色域標準。

主動式揚聲器

BRAVIA Theatre Bar 9/BRAVIA Theatre Bar 8

商標

Apple、AirPlay、iPad、iPhone、iPod touch 和 Siri 是 Apple Inc. 在美國和其他國家/地區的註冊商標。

Spotify和Spotify標誌是Spotify AB的註冊商標。* * 某些國家/地區可能無法使用 Spotify 服務。請造訪 support.spotify.com 了解更多資訊。

BLUETOOTH®字樣與商標為Bluetooth SIG, Inc.所擁有的註冊商標；Sony Group Corporation及其子公司針對此類標示的使用已獲得授權。

Wi-Fi®、Wi-Fi Protected Access® 和Wi-Fi Alliance® 是Wi-Fi Alliance的註冊商標。Wi-Fi CERTIFIED™、WPA™、WPA2™ 和 WPA3™ 是 Wi-Fi Alliance 的商標。

HDMI™、HDMI High-Definition Multimedia Interface、HDMI 商業外觀及 HDMI 識別標章等詞彙均為 HDMI Licensing Administrator, Inc. 的商標或註冊商標。

“BRAVIA”和“BRAVIA Sync”是 Sony Group Corporation 或其附屬公司的註冊商標或商標。

“PlayStation”是Sony Interactive Entertainment Inc.的註冊商標或商標。

LDAC 和 LDAC 標誌是 Sony Group Corporation 或其附屬公司的商標。

所有其他商標與註冊商標是其相關所有者的商標或註冊商標。在本手冊中，未標明TM與®標誌。

HDMI™
HIGH-DEFINITION MULTIMEDIA INTERFACE

TP1001325407

主動式揚聲器

BRAVIA Theatre Bar 9/BRAVIA Theatre Bar 8

關授權

本產品包含Sony依據其與軟體著作權所有人簽訂的授權合約而使用的軟體。我們依據軟體著作權所有人的要求，必須向客戶宣佈合約的內容。請存取下列URL並閱讀授權內容。

<https://rd1.sony.net/help/ht/sl/24a/>

本產品中所含的軟體含有著作權保護軟體，該軟體得到了GPL/LGPL和其他許可（可能需要存取原始碼）的授權。您可以在以下網址找到GPL/LGPL（和其他許可）所要求的相關原始碼的拷貝。您可以在我們最後一次發貨後的三年內，透過以下網址中的申請表格，從本公司獲得GPL/LGPL要求的實物媒介中的原始碼。此項內容對收到此資訊的任何人均有效。

<https://oss.sony.net/Products/Linux/>

請注意，Sony無法回答或回應與此原始程式碼相關的任何詢問。

使用 Works with Apple AirPlay 徽章表示該配件經過專門設計，可與徽章中標明的技術配合使用，並已通過開發者認證，符合 Apple 的性能標準。

Spotify軟體必須遵守此處提供的第三方授權規定：

<https://www.spotify.com/connect/third-party-licenses>.

Dolby、杜比、Dolby Vision、Dolby Atmos 和雙D記號是杜比實驗室特許公司的註冊商標。本產品經過杜比實驗室的許可而製造。未發表的機密作品。版權所有 © 2012–2021 杜比實驗室。保留所有權利。

關於 DTS 專利，請造訪 <http://patents.dts.com>。DTS, Inc. 或 DTS Licensing Limited 授權製造。DTS、DTS:X、和 DTS:X 標誌是 DTS, Inc. 在美國和其他國家/地區的註冊商標或商標。© 2021 DTS, Inc. 保留所有權利。

第三方所提供的服務可能在未事先告知的情況下變更、暫停或終止。對於此類情況，Sony概不負責。

TP1001325406

使用注意事項

預先注意事項

- 使用主動式揚聲器系統之前，請先確定操作電壓與當地電源電壓相符。操作電壓如主動式揚聲器底部的標示牌所示。
- 附帶的交流電源線專為本主動式揚聲器系統而設計。它不應配合任何其他裝置來使用。
- 主動式揚聲器系統將長時間不使用時，請從交流電源插座拔出交流電源線。從交流電源插座拔出交流電源線時，永遠握住插頭來拔出它。絕勿拉扯電線。
- 交流電源線僅能在合格服務商店更換。

關於放置

- 請勿將揚聲器系統擺放於靠近熱源的地方，或者會受到陽光直曬、灰塵過多或機械性撞擊的地方。這些狀況可能造成故障。
- 將主動式揚聲器系統置於塗覆特殊油漆、蠟、油脂，或溶液等的地板上，可能使地板產生變色或著色。
- 本主動式揚聲器系統的主動式揚聲器並非磁屏蔽型。請勿將磁卡放置在本揚聲器系統上面或附近。
- 請勿將電視機以外的金屬物體放在揚聲器系統附近。無線功能可能變成不穩定。
- 主動式揚聲器系統與調諧器、電視機或錄影機搭配使用時，可能會產生雜訊或失真的圖像。在此狀況下，將揚聲器系統安裝在遠離這些裝置之處。
- 請勿將主動式揚聲器系統放在放射強烈磁場之處，例如微波爐或大型揚聲器附近。

如何保養揚聲器系統

- 網狀部分上的灰塵和髒污應以軟布輕力清除。
 - 以指甲刮除髒污，或過度用力，可能會損壞網狀部分。
 - 請勿使用清潔刷等，因為依據其材質可能會損壞網狀部分。
 - 如果網狀部分嚴重髒污，請使用稍微浸濕中性清潔劑的軟布來擦拭，然後以軟乾布來擦拭。使用非中性清潔劑或去污劑可能造成褪色或網狀部分損壞。
- 請使用稍微浸濕中性清潔劑的軟布來擦拭箱體。請勿使用砂紙、清潔劑或溶液，如酒精或汽油。

在BLUETOOTH通訊方面

- BLUETOOTH無線技術是短距離的無線技術，能在智慧型手機和電腦等數位裝置之間提供通訊。最大通訊範圍依據障礙物（人、金屬物體、牆壁等）或電磁環境而可能不同。
- BLUETOOTH裝置放射的微波可能會影響電子醫療裝置的操作。請關閉下列位置的揚聲器系統和其他BLUETOOTH裝置的電源，因為它可能造成意外：
 - 在醫院內、火車上博愛座附近、有易燃氣體之處、自動門附近，或火警警報器附近。
- 在使用BLUETOOTH無線技術進行通訊時，主動式揚聲器系統支援符合BLUETOOTH安全標準的安全功能。然而，依據設置的設定和其他因素，此安全性可能不足。請審慎使用BLUETOOTH通訊。
- 對於使用BLUETOOTH通訊時可能發生資料洩漏而導致的任何損害或損失，Sony概不負責。
- BLUETOOTH連線不保證能配合所有BLUETOOTH裝置。
 - 與揚聲器系統連接的BLUETOOTH裝置必須符合Bluetooth SIG, Inc.規定的BLUETOOTH標準，而且必須經認證為合規。
 - 即使連接的裝置符合上述BLUETOOTH標準時，視該裝置的特性和規格而定，它可能無法連接，或控制方式、顯示，或操作可能不同。
- 視連接至主動式揚聲器系統的BLUETOOTH裝置、通訊環境或周圍情形而定，可能產生噪音或音訊可能被切斷。
- 依據連接的裝置而定，可能需要一些時間才能開始通訊。

其他注意事項

- 主動式揚聲器系統在使用時溫度可能上升。這不是故障。
- 如果主動式揚聲器系統的通風孔遭堵塞，主動式揚聲器系統的內部溫度會大幅上升。這可能造成故障。請確保通風孔絕不遭堵塞。
- 如果有異物或水進入主動式揚聲器系統中，請從交流電源插座拔出主動式揚聲器系統，並在繼續使用前讓合格人員進行檢查。
- 將揚聲器系統連接至網際網路時，請透過具備適當安全設定的路由器 (*) 來連接。如果有安全問題，主動式揚聲器系統可能遭受網際網路上的惡意軟體攻擊等。您的資訊和數位資產可能會暴露於竊取和偽造等威脅。主動式揚聲器系統也可能在您不知曉的狀況下對網路服務造成損害。

* 路由器是在網際網路和區域網路線之間中繼的一項裝置。

路由器類型如下：

- 有線路由器
- 具備路由器功能的ADSL數據機
- 具備路由器功能的光纖網路單元 (ONU)
- 具備路由器功能的Wi-Fi存取點 (無線LAN路由器)
- 具有網路線的牆壁插座裝置 (**)

** 如果您不確定具有網路線的牆壁插座裝置是否具備路由器功能，請諮詢公寓管理員或網際網路服務供應商。

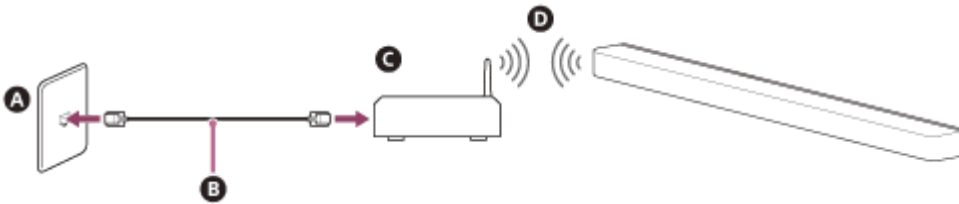

- A** 牆內的LAN端子
- B** LAN連接線
- C** 路由器
- D** 無線LAN

注意

- 確定路由器已開啟。
 - 檢查網路連接和網路設定。
 - 使用無線LAN路由器時，視使用環境 (包括牆壁材料)、無線電波接收狀況，或主動式揚聲器系統和無線LAN路由器之間的障礙而定，通訊距離可能縮短。移動揚聲器系統和無線LAN路由器使之間的距離拉近。
 - 使用2.4 GHz頻率波段的裝置，例如微波爐、BLUETOOTH裝置，或數位無線裝置，可能會干擾通訊。將揚聲器系統搬離這類裝置，或關閉這類裝置。
 - 特別是在揚聲器系統上使用BLUETOOTH功能時，無線LAN連線視使用環境而可能不穩定。請嘗試改善無線LAN使用環境。
- 如果您對本主動式揚聲器系統有任何疑問或問題，請就近與Sony經銷商聯絡。

TP1001325405

主動式揚聲器

BRAVIA Theatre Bar 9/BRAVIA Theatre Bar 8

客戶支援網站

在下列狀況下，歡迎造訪貴國或地區內的客戶支援網站。

- 您對於揚聲器系統有問題時。
- 您對於揚聲器系統有疑問時。
- 您需要相容項目的相關資訊時。

對於美國、加拿大和拉丁美洲客戶：

<https://www.sony.com/am/support>

對於歐洲客戶：

<https://www.sony.eu/support/>

對於中國客戶：

<https://service.sony.com.cn/>

對於亞太、大洋洲、中東和非洲客戶：

<https://www.sony-asia.com/support>

TP1001325404