

Система за домашно кино
BRAVIA Theatre Trio



Модел : YY2100C

Необходимо е да инсталирате приложението на вашия смартфон и да следвате ръководството в приложението, за да монтирате и настроите системата от високоговорители.

Не забравяйте да използвате приложението за монтирането и настройването дори когато свързвате високоговорители по избор.



Ако вече използвате съвместимо с приложението устройство, изберете [Add device] за монтирането и настройването след актуализиране на приложението до най-новата версия.

За да използвате системата от високоговорители с всички налични функции и подобрени характеристики, актуализирайте софтуера на системата от високоговорители и приложението "Sony | BRAVIA Connect" до последните версии.

HT-A8

Как се използва

[Относно приложението, което се изисква за използване на системата от високоговорители](#)

[Относно описанието на “Помощно ръководство”](#)

Части и контроли

[Системна конфигурация на системата от високоговорители и свързаните устройства](#)

[Централен високоговорител](#)

[Преден високоговорител](#)

[Индикатори на централния високоговорител](#)

[Индикатори на предния високоговорител](#)

[Предоставено дистанционно управление](#)

[Екран на дистанционното управление на приложението](#)

[Проверка на съдържанието на пакета](#)

Първоначална настройка

Монтиране на системата от високоговорители

– [Монтиране на централния високоговорител и на предните високоговорители](#)

– [Монтиране на централния високоговорител и на предните високоговорители на стойка за телевизор и рафтове](#)

– [Монтиране на централния високоговорител и предните високоговорители на стена](#)

– [Употреба със суббуфер и задни високоговорители по избор](#)

– [Когато използвате задните високоговорители SA-RS5 по избор](#)

[Свързване към телевизор](#)

[Свързване на AV устройство](#)

[Свързване към AC контакт](#)

[Извършване на първоначална настройка с приложението “Sony | BRAVIA Connect”](#)

[Ако централният високоговорител и предните високоговорители не са свързани правилно](#)

Слушане на музика/звук

[Слушане на звука на телевизора](#)

[Възпроизвеждане на свързаното AV устройство](#)

[Регулиране на качеството на звука](#)

Слушане на музика/звук с BLUETOOTH® функцията

[Слушане на музика чрез сдвояване на BLUETOOTH устройството, което се свързва за първи път](#)

[Слушане на музика от сдвоеното BLUETOOTH устройство](#)

[Включване/изключване на безжичната функция](#)

Насладете се на музика по мрежа

[Използване на Spotify](#)

[Използване на AirPlay](#)

Използване на системата от високоговорители чрез свързване с телевизор

[Управление на системата от високоговорители чрез свързване с телевизор \(функция "Control for HDMI"\)](#)

[Управление на системата от високоговорители чрез свързване с телевизор, съвместим с функцията "BRAVIA Sync"](#)

Промяна на настройките с приложението

[\[Wireless Speaker Settings\]](#)

[\[Sound Settings\]](#)

[\[HDMI Settings\]](#)

[\[Bluetooth Settings\]](#)

[\[System Settings\]](#)

[\[Network Settings\]](#)

[\[Easy Initial Setup\]](#)

[\[Software update\]](#)

[Спестяване на енергия в режим на готовност](#)

Отстраняване на неизправности

[Отстраняване на неизправности](#)

[Уеб сайт за обслужване на клиенти](#)

[Нулиране на системата от високоговорители](#)

Спецификации

[Спецификации](#)

[Поддържани аудио формати](#)

[Поддържани HDMI видео формати](#)

Допълнителна информация

[Търговски марки](#)

[Лицензи](#)

[Бележки относно употребата](#)

5-071-594-41(1) Copyright 2026 Sony Corporation

Система за домашно кино
BRAVIA Theatre Trio

Относно приложението, което се изисква за използване на системата от високоговорители

Използвайте смартфон с приложението "Sony | BRAVIA Connect", инсталирано за извършване на първоначална настройка (включително монтиране и свързване) и операции, както и за конфигуриране на настройките на системата от високоговорители.

Не забравяйте да използвате приложението за монтирането и настройването дори когато свързвате високоговорители по избор.

Ако вече използвате съвместимо с приложението устройство, изберете [Add device] за монтирането и настройването след актуализиране на приложението до най-новата версия.



Използването на системата от високоговорители изисква интернет връзка.

За да използвате системата от високоговорители, свържете смартфона, на който е инсталирано приложението, към същата мрежа като тази на системата от високоговорители.

Приложението ви позволява да извършвате следната настройка и операции.

- Правилно монтиране и свързване на системата от високоговорители и високоговорителите по избор, свързани към системата от високоговорители
- Първоначална настройка на системата от високоговорители, включително мрежовата връзка, оптимизацията на съраунд звука и т.н.
- Операции, като например регулиране на силата на звука, избор на вход и др.
- Промяна на настройките на системата от високоговорители до желаните настройки
- Актуализиране на софтуера на системата от високоговорители до най-новата версия
- Проверяване на информацията за поддръжка и информацията за последната актуализация

Предоставеното дистанционно управление може да се използва само за извършване на операции и за промяна на настройки, използвани често, когато преглеждате съдържание.

Забележка

- За да използвате приложението се изисква акаунт и влизане.
- Ако не използвате приложението или системата от високоговорители за повече от 30 дни, може да се наложи да регистрирате отново системата от високоговорители в приложението.

Сродна тема

- [Предоставено дистанционно управление](#)
- [Екран на дистанционното управление на приложението](#)

Система за домашно кино
BRAVIA Theatre Trio

Относно описанието на “Помощно ръководство”

Относно описанието на операциите

Това “Помощно ръководство” обяснява операциите на базата на следните предположения.

- Както системата от високоговорители, така и приложението “Sony | BRAVIA Connect”, имат най-новата версия на софтуера.
- Системата от високоговорители е свързана към съвместим с eARC или ARC телевизор чрез HDMI кабел и функциите “Control for HDMI” на системата от високоговорители и телевизора са активирани.
- Настройването на системата от високоговорители и телевизора (*) е завършено при следване на екрана на приложението “Sony | BRAVIA Connect”.

* Ако използвате съвместимо с BRAVIA приложение, както системата от високоговорители, така и приложението BRAVIA, могат да се контролират с екрана на дистанционното управление на приложението. Ако използвате други телевизори, само системата от високоговорители може да се контролира с екрана на дистанционното управление на приложението.

Относно думите, показвани в приложението

- Буквите в [] (скоби) означават думите, които се показват на екрана на приложението “Sony | BRAVIA Connect”.

TP1002069327

Система за домашно кино
BRAVIA Theatre Trio

Системна конфигурация на системата от високоговорители и свързаните устройства

Системата от високоговорители поддържа базирани на обекти аудио формати, като например Dolby Atmos и DTS:X.

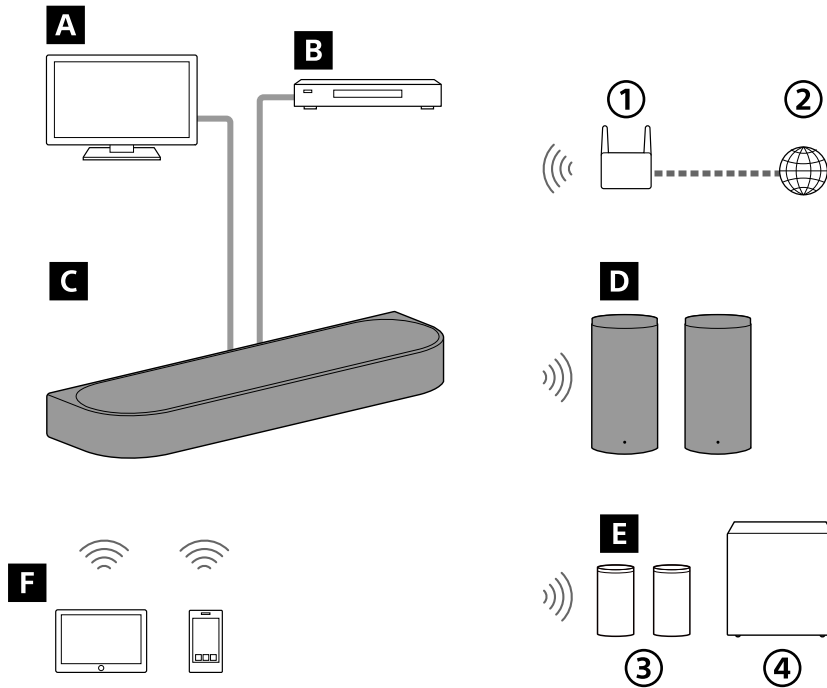

- ① Безжичен LAN рутер
- ② Интернет
- ③ Задни високоговорители
- ④ Суббуфер

A Телевизор

Системата от високоговорители може да се използва за възпроизвеждане на звука на телевизор, като свържете централния високоговорител и телевизора, който е съвместим с eARC или ARC, с помощта на HDMI кабел.

[Слушане на звука на телевизора](#)

B AV устройство (Blu-ray Disc™ плейър, приемник за цифрова телевизия, кабелна кутия, сателитна кутия, конзола за игри и др.)

Системата от високоговорители може да се използва за възпроизвеждане на звука на AV устройство, като свържете централния високоговорител и AV устройството с помощта на HDMI кабел.

[Възпроизвеждане на свързаното AV устройство](#)

C Централен високоговорител

Можете да се наслаждавате на звук през централния високоговорител и предоставените предни високоговорители, като свържете телевизор и AV устройство към централния високоговорител.

D Предоставени предни високоговорители

Свързва се безжично към централния високоговорител за извеждане на звука.

E Високоговорители по избор

С помощта на приложението задните високоговорители и суббуферите по избор могат да бъдат свързани със системата от високоговорители и да бъдат конфигурирани.
Имената на моделите на основните аудио устройства, които са съвместими със системата от високоговорители, могат да се открият на следния URL адрес.
<https://www.sony.net/comp-home/>

F Мобилно устройство

Системата от високоговорители може да се използва за възпроизвеждане на звук на мобилно устройство, като свържете системата от високоговорители и мобилното устройство с помощта на функцията BLUETOOTH.
Системата от високоговорители може също да се използва за поточно предаване на музика чрез свързване с мобилно устройство към същата мрежа като тази на системата от високоговорители.
[Слушане на музика чрез сдвояване на BLUETOOTH устройството, което се свързва за първи път](#)

TP1002271589

5-071-594-41(1) Copyright 2026 Sony Corporation

Централен високоговорител

Предна част

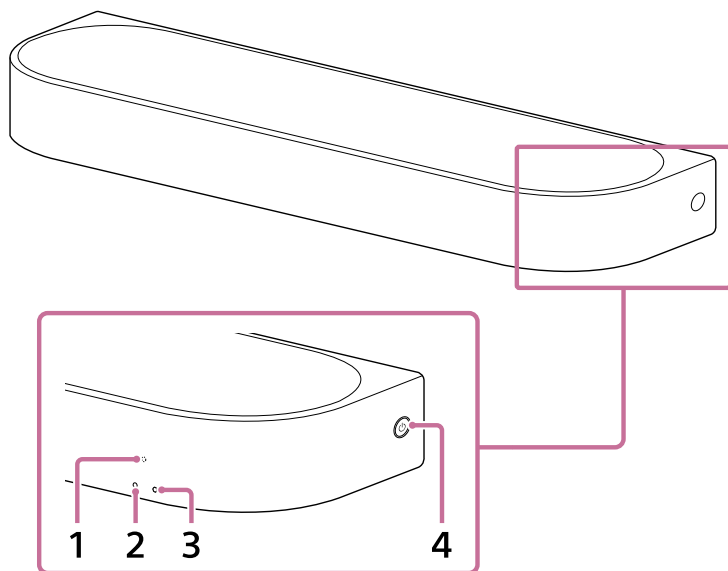

1. Сензор за дистанционното управление

Насочете предоставеното дистанционно управление към сензора за дистанционно управление на централния високоговорител, за да управлявате системата от високоговорители.

2. Допълнителен индикатор за състоянието (бял)

Указва състоянието на системата от високоговорители чрез светване или мигане в бяло.

3. Основен индикатор за състоянието (цветен)

Указва състоянието на системата от високоговорители чрез светване или мигане в 5 цвята (бял/светлосин/син/зелен/червен).

4. (захранване)

Включва системата от високоговорители. Ако натиснете този бутон, когато системата от високоговорители е включена, системата от високоговорители се задава в режим на готовност.

Натиснете и задръжте този бутон за повече от 10 секунди, за да нулирате системата от високоговорители.

Задна част

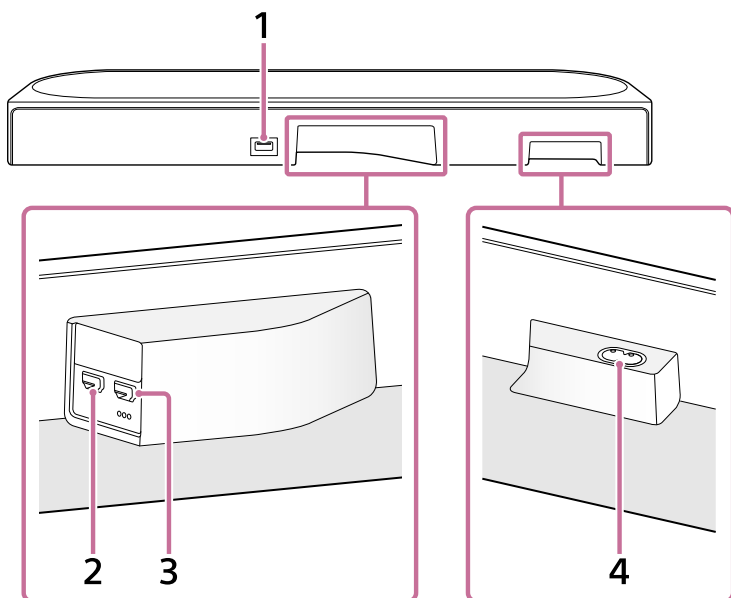

1. FOR SERVICE порт

2. HDMI IN жак

3. HDMI OUT (TV (eARC/ARC)) жак

Това е HDMI жак, предназначен за свързване към телевизор.

Използвайте HDMI кабел, за да свържете телевизор, който разполага с входен HDMI жак. Системата от високоговорители е съвместима с eARC и ARC. ARC е функция, която изпраща звука на телевизора от HDMI жак на телевизора към AV устройство, като например системата от високоговорители, чрез HDMI кабел.

eARC е разширена версия на ARC, която позволява предаването на базирано на обекти аудио и многоканално LPCM съдържание, което не може да бъде предадено с ARC.

4. AC вход

Съвет

- Под жакa HDMI OUT (TV (eARC/ARC)) има три тактилни точки, които са с размер около 1 mm (1/16 инча). Използвайте ги като водачи по време на свързване.

Сродна тема

- [Индикатори на централния високоговорител](#)
- [Свързване към телевизор](#)
- [Свързване на AV устройство](#)
- [Свързване към AC контакт](#)
- [Нулиране на системата от високоговорители](#)

TP1002271590

Преден високоговорител

Предна част, долна част

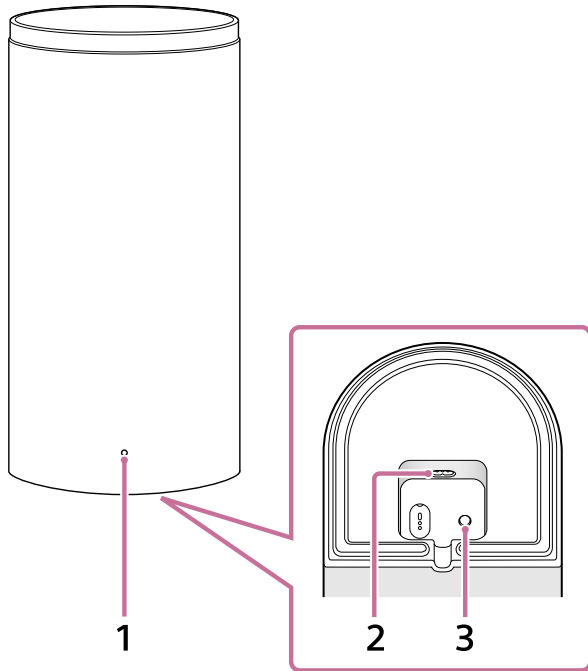

1. Индикатор за захранване

Указва състоянието на предния високоговорител чрез светване или мигане в 3 цвята (бял/син/червен).

2. AC вход

3. LINK

Функцията на бутона варира според продължителността на натискането му.

Когато предният високоговорител е включен:

- **Натиснете:** натиснете този бутон, когато централния високоговорител и предните високоговорители не се свързват правилно с приложението "Sony | BRAVIA Connect". Следвайте инструкциите на приложението.
- **Натиснете и задръжте за 2 секунди, докато звукът на известието се възпроизвежда:** изключва предния високоговорител.
- **Натиснете и задръжте за 10 секунди, докато вторият звук на известието се възпроизвежда:** нулира предния високоговорител.

Когато предният високоговорител е изключен:

- **Натиснете:** включва предния високоговорител.

Съвет

- Вдлъбнатата зона на долната част на предния ляв високоговорител (FRONT L) има изпъкнала лента с размер приблизително 5 mm (13/64 инча) и две тактилни точки с размер приблизително 1 mm (1/16 инча), подредени една до друга.
Вдлъбнатата зона на долната част на предния десен високоговорител (FRONT R) има изпъкнала лента с размер приблизително 5 mm (13/64 инча).

Изпъкналата лента означава, че това е преден високоговорител. Използвайте я като белег за различаването му от задния високоговорител по избор.

Използвайте тактилните точки като белег за различаване на левия преден високоговорител от десния преден високоговорител.

Задна част

Илюстрацията по-долу показва предния високоговорител с отстранен капак на задната част.

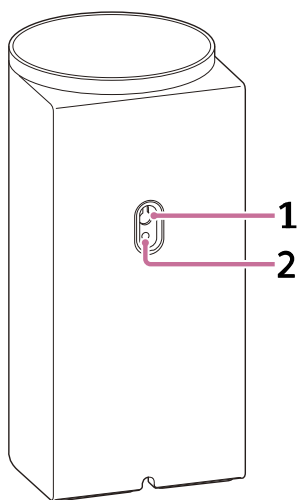

1. Отвор за монтиране на стена

2. Отвор за монтиране за общата стойка на високоговорителите

Той е съвместим с винта с размер M5.

Забележка

- Когато използвате отвора за монтиране (1) или отвора за монтиране за общата стойка на високоговорителите (2), отстранете капака, както вкарате отвертка с плоска глава или друго.

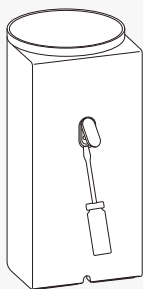

Сродна тема

- [Индикатори на предния високоговорител](#)
- [Свързване към АС контакт](#)
- [Ако централният високоговорител и предните високоговорители не са свързани правилно](#)
- [Нулиране на системата от високоговорители](#)

TP1002271586

Индикатори на централния високоговорител

Има два индикатора, които показват състоянието на централния високоговорител.

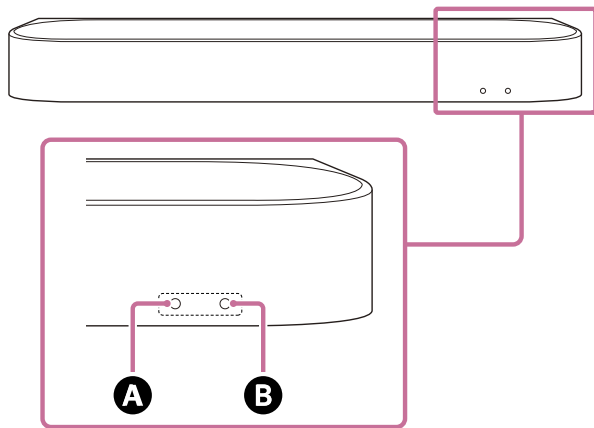

Допълнителният индикатор за състоянието (бял) е вляво, а основният индикатор за състоянието (цветен) е вдясно.



- A** Допълнителен индикатор за състоянието (бял)
- B** Основен индикатор за състоянието (цветен)









Състояние на захранването

B Основен индикатор за състоянието













- (изгасен)
Централният високоговорител е изключен.
-   (мига бавно в бяло)
В процес на включване/изключване.

Аудио вход/заглушаване





B Основен индикатор за състоянието

-  (свети в бяло)
Избран е входът TV (eARC/ARC).
-  (свети в зелено)
Избран е входът HDMI.
-  (свети в синьо)
Избран е входът BLUETOOTH.
BLUETOOTH устройство е свързано към системата от високоговорители.
-   (мига двукратно с повторение в синьо)
Системата от високоговорители е в състояние на готовност за BLUETOOTH сдвояване.
-   (мига в синьо)
Свързването с BLUETOOTH устройството е в процес.
-  (свети в светлосиньо)

Избран е входът за мрежова услуга.







-   (мига двукратно в бяло)
Превключването към входа TV (eARC/ARC) е в процес.
-   (мига двукратно в зелено)
Превключването към HDMI входа е в процес.
-   (мига двукратно в синьо)
Превключването към BLUETOOTH входа е в процес.
-   (мига двукратно в светлосиньо)
Превключването към входа за мрежови услуги е в процес.
-     (мига бавно последователно в бяло/синьо)
Системата от високоговорители е в процес на настройване. Възпроизвеждането на аудио не е налично.

A Допълнителен индикатор за състоянието

-   (мига бавно в бяло)
Първоначалната настройка не е завършила в приложението или системата от високоговорители не е свързана към мрежа.
-   (мига на всеки 2 секунди в бяло)
Системата от високоговорители е заглушена.















Обратна връзка за настройка/операция

A Допълнителен индикатор за състоянието

-  (светва веднъж за по-дълго време в бяло)
Настройката е включена.
-  ·  (мига двукратно в бяло)
Настройката е изключена.
-  (светва веднъж за кратко в бяло)
Силата на звука се увеличава и намалява.
-    (мига три пъти в бяло)
Операцията е невалидна. Например, настройката не може да се промени, силата на звука е в горната или долната граница и т.н.

Специални условия

B Основен индикатор за състоянието

-  ·  ·  ·  ·  ·  ·  ·  (мига бързо в синьо)
Системата от високоговорители е в процес на регистриране в приложението.
-     (мига последователно в бяло/синьо)
В ход е актуализиране/нулиране на софтуера и т.н.
-   (мига в червено)
Установено е нещо необичайно или грешка. Следвайте стъпките в [“Отстраняване на неизправности”](#).

Сродна тема

- [Отстраняване на неизправности](#)
- [Нулиране на системата от високоговорители](#)

Система за домашно кино
BRAVIA Theatre Trio

Индикатори на предния високоговорител

Показва състоянието на предния високоговорител.

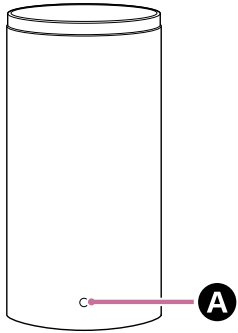







A Индикатор за захранването (цветен)











Състояние на захранването

-  (светва в червено)
Предният високоговорител е в режим на готовност.
- (изгасен)
Предният високоговорител е изключен.

Състояние на свързването с централния високоговорител

-  (свети в бяло)
Предният високоговорител е свързан към централния високоговорител.
-   (мига бавно в бяло)
Предният високоговорител очаква свързване от централния високоговорител.
-  ·   ·  (мига двукратно с повторение в бяло)
Предният високоговорител очаква ръчно свързване от централния високоговорител.

Специални условия

-     (мига последователно в бяло/синьо)
В ход е актуализиране/нулиране на софтуера и т.н.
-  ·  ·  ·  ·  ·  ·  (мига в червено)
Установено е нещо необичайно или грешка. Следвайте стъпките в [“Отстраняване на неизправности”](#).

Сродна тема

- [Отстраняване на неизправности](#)
- [Нулиране на системата от високоговорители](#)

Предоставено дистанционно управление

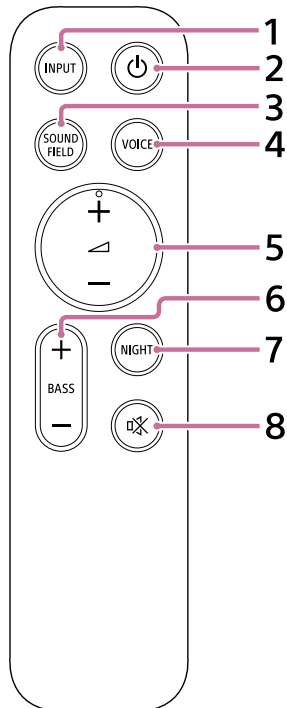

1. INPUT (Input)

Когато се натисне този бутон, индикаторът за избрания вход започва да мига. Натиснете този бутон многократно, за да превключите от текущия вход към входа, който искате да изберете.

Входният източник превключва както следва.

Телевизор ➡ HDMI ➡ BLUETOOTH ➡ Мрежова услуга (Spotify^{*}/AirPlay)^{**} ➡ Телевизор . . .

^{*} Възможно е услугата Spotify да не е налична в някои държави/региони.

^{**} Показва се само когато входът е превключен чрез натискане на бутона по време на възпроизвеждане на музика на Spotify/AirPlay.

2. (захранване)

Превключва между включена и режим на готовност на системата от високоговорители.

3. SOUND FIELD (Sound field)

Включва/изключва ефекта на съраунд звук на системата от високоговорители.

4. VOICE (Voice mode)

Включва/изключва гласовия режим на системата от високоговорители.

Когато е свързан телевизор Sony, съвместим с функцията за свързване на системата от високоговорители, регулирането на гласа се включва/изключва вместо гласовия режим чрез избора на входа TV на системата от високоговорители.

5. (Volume) + (плюс)^{***}/– (минус)

Използва се за регулиране на силата на звука на системата от високоговорители.

^{***}  (Volume) + (плюс) има тактилна точка. Използвайте ги като водачи по време на работа.

6. BASS (Bass level) + (плюс)/– (минус)

Използва се за регулиране на силата на басовия звук или на суббуфера по избор.

7. NIGHT (Night mode)

Включва/изключва нощен режим на системата от високоговорители.

8. 🚫 (заглушаване)

Временно изключва звука на системата от високоговорители.

Относно смяната на батериите за предоставеното дистанционно управление

Ако системата от високоговорители не реагира при работа с предоставеното дистанционно управление, сменете двете батерии с нови.

Използвайте батерии R03 или LR03 (размер AAA) за смяна.

За да отстраните капака на батерията, плъзнете го, докато натискате триъгълната маркировка на задната страна на дистанционното управление.

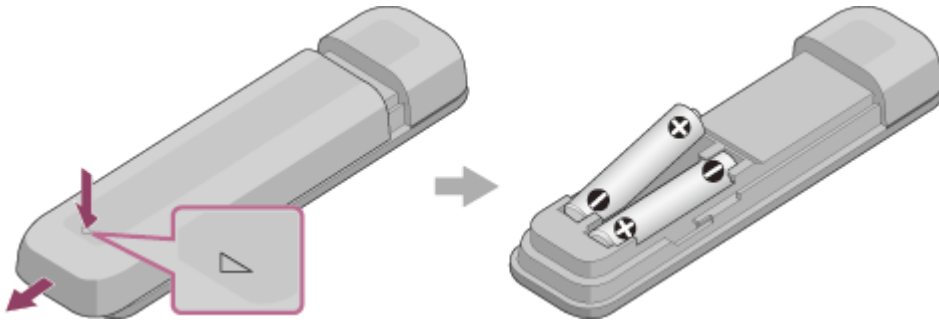

Ако дистанционното управление не работи правилно

- Насочете дистанционното управление към сензора за дистанционно управление на централния високоговорител.
- Отстранете всякакви препятствия между дистанционното управление и централния високоговорител.
- Проверете дали полюсите + (положителен) и - (отрицателен) на батерията са в правилната ориентация.
- Сменете двете батерии на дистанционното управление с нови, ако батериите са стари.
- Уверете се, че се натиска правилният бутон на дистанционното управление.

Сродна тема

- [Регулиране на качеството на звука](#)
- [Използване на Spotify](#)
- [Използване на AirPlay](#)

TP1002271592

Система за домашно кино
BRAVIA Theatre Trio

Екран на дистанционното управление на приложението

Има два типа екрани на дистанционното управление на приложението.

Екран на дистанционното управление, който може да управлява само системата от високоговорители

Този екран се показва, когато несъвместим с приложението телевизор е свързан чрез HDMI кабела.

Екран на дистанционното управление, който може да управлява системата от високоговорители и BRAVIA

Този екран се показва, когато съвместима с приложението BRAVIA е свързана чрез HDMI кабела.

Следните елементи, които могат да се използват за управление на системата от високоговорители, се показват в [Remote], [Picture & Sound], [Audio output] и [Settings]. Ако телевизорът не е включен, ще се покаже екранът на дистанционното управление, който може да управлява само системата от високоговорители.

Елементи на екрана на дистанционното управление на приложението

- **[Remaining Battery Level]** (при свързване към вградените акумулаторни задни високоговорители по избор)
Показва се нивото на оставащия заряд на вградената акумулаторна батерия за задните високоговорители по избор.
 - **Информация за възпроизвеждането/зоната за превключване на входа**
Текущо избраният вход и др. се показва в горната част на екрана. Следните информация и операции се показват при докосване на тази зона.
 - Метаданни за възпроизвеждане: име, изпълнител, албум, продължителност и др. на песента, която в момента се възпроизвежда.
 - Информация за поточно предаване: честота на входящия сигнал и др.
 - Аудио формат: аудио форматът на входящия сигнал (Dolby Atmos, DTS и т.н.), брой канали и др.
 - Име на BLUETOOTH устройството, свързано към системата от високоговорители
 - Бутони за управление на възпроизвеждането за BLUETOOTH устройството
 - Избор на вход (*)
- * Когато съвместим с приложението телевизор е свързан към системата от високоговорители чрез HDMI кабел, входът TV може също да бъде избран.
- **[⏻ (Захранване)]**
При натискане задава режим на готовност на системата от високоговорители, когато тя е включена.
 - **[Night mode]**
Включва/изключва нощен режим на системата от високоговорители.
 - **[Sound field]**
Включва/изключва ефекта на съраунд звук на системата от високоговорители.
 - **[Voice mode]**
Включва/изключва гласовия режим на системата от високоговорители.
 - **[Voice Zoom]**
Функцията е активирана, когато е свързан телевизор Sony, съвместим с функцията за свързване на системата от високоговорители. Когато на системата от високоговорители е избран входът TV, регулирането на гласа работи вместо гласовия режим.

- **[Volume]**
Използва се за регулиране на силата на звука на системата от високоговорители.
- **[Rear level]** (при свързване към задни високоговорители по избор)
Използва се за регулиране на силата на звука на задните високоговорители.
- **[Bass level]**
Използва се за регулиране на силата на басовия звук или на суббуфера по избор.
- **[Audio]**
Когато към системата от високоговорители има входящ двоен аудио (двоен моно) сигнал, аудиото, което искате да чуете, може да бъде избрано.

Забележка

- Системата от високоговорители не може да превключи двуезични излъчвания с множество сигнали и основните/допълнителните канали или мултиплекс излъчвания. Превключете аудио сигнала на изпращащите устройства, като например телевизори или Blu-ray Disc плейъри. За подробности вижте инструкциите за експлоатация, предоставени с телевизора или Blu-ray Disc плейърите.

- **[Viewing Position]**
Звуковото поле може да бъде оптимизирано спрямо позицията за гледане. Функцията не може да се използва, ако позицията за гледане не е измерена точно от първоначалната настройка или [Sound Field Optimization](**).
** Показва се, когато натиснете [Settings] – [Sound Settings] – [Sound Field Optimization] на екрана на дистанционното управление на приложението.
- **[Settings]**
Използва се за конфигуриране на настройките на системата от високоговорители.

Забележка

- Ако реакцията на управлението е слаба, проверете Wi-Fi връзката между смартфона и системата от високоговорители.

Сродна тема

- [Регулиране на качеството на звука](#)

TP1002069328

Система за домашно кино
BRAVIA Theatre Trio

Проверка на съдържанието на пакета

Ако липсва някой от предоставените артикули, консултирайте се с най-близкия търговец на Sony. Числата указват предоставеното количество.

Наличността и количеството на предоставените артикули варират в зависимост от държавата/региона на покупка. Вижте "Информация за продукта", включена с вашия продукт, за да потвърдите наличността и количеството на предоставените артикули.

- Централен високоговорител (1)

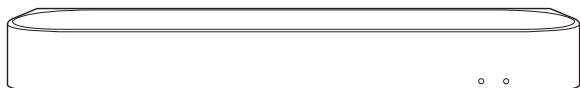

- Преден високоговорител (2)

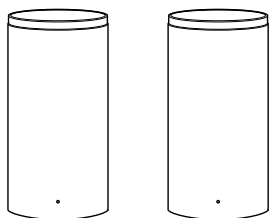

- Микрофон за калибриране (USB Type-C®) (1)



- Дистанционно управление (1)

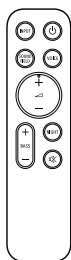

- HDMI кабел (поддържа се предаване 4K, 8K) (1)

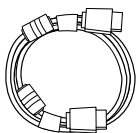

- AC захранващ кабел за централния високоговорител (1 или 2)



- AC захранващ кабел за предния високоговорител (2 или 4)

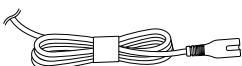

- Краче (2)

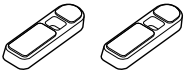

- Скоба за монтиране на стена (2)

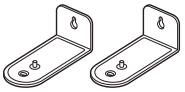

- Винт (2)



- ШАБЛОН ЗА МОНТИРАНЕ НА СТЕНА (хартия) за централния високоговорител (1)
- ШАБЛОН ЗА МОНТИРАНЕ НА СТЕНА (хартия) за предния високоговорител (2)
- Документи (1 комплект)

Части, включени само в някои държави/региони

- Батерия (2)



- Конекторен АС адаптер (1)

Забележка

- След използване на микрофона за калибриране (USB Type-C®) го съхранявайте в торбичката, в която е дошъл при покупката му.
- Микрофонът за калибриране се използва със [Sound Field Optimization]. Ако не може да се свърже директно към смартфона ви, използвайте вградения микрофон на смартфона, като следвате указанията в приложението.

TP1002271593

Система за домашно кино
BRAVIA Theatre Trio

Монтиране на централния високоговорител и на предните високоговорители

Централният високоговорител и предните високоговорители могат да се монтират на поставка за телевизор или рафтове, или да се монтират на стена.

Пример за високоговорители, монтирани на поставка за телевизор и рафтове:

За монтиране на стойка за телевизор или рафтове вижте [“Монтиране на централния високоговорител и на предните високоговорители на стойка за телевизор и рафтове.”](#)

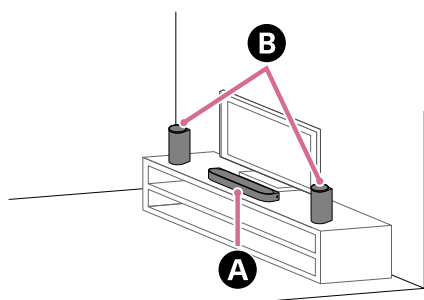

- A** Централен високоговорител
- B** Предни високоговорители

Пример за високоговорители, монтирани на стена:

За монтиране на стена вижте [“Монтиране на централния високоговорител и предните високоговорители на стена”](#).

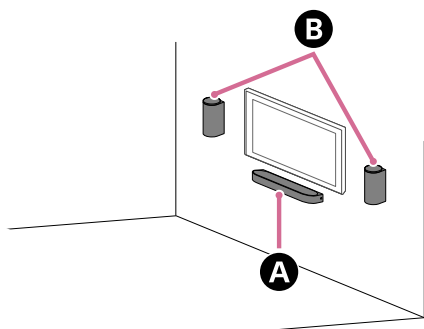

- A** Централен високоговорител
- B** Предни високоговорители

TP1002070310

Монтиране на централния високоговорител и на предните високоговорители на стойка за телевизор и рафтове

1 Монтирайте централния високоговорител на стойка за телевизор и рафтове, като имате предвид следните точки.

- Монтирайте централния високоговорител на празно място пред телевизора.
- Изравнете центъра на телевизора с центъра на централния високоговорител.
- Уверете се, че горната част на централния високоговорител не припокрива телевизора и не скрива екрана на телевизора или сензора за дистанционното управление на телевизора.

Ако централният високоговорител не може да бъде поставен правилно поради пречка от краката на телевизора, вижте [“Как да постъпим в случая, когато централният високоговорител не може да бъде поставен правилно поради пречка от краката на телевизора”](#).

Пример за монтаж с телевизор с два крака за телевизор от всяка страна:

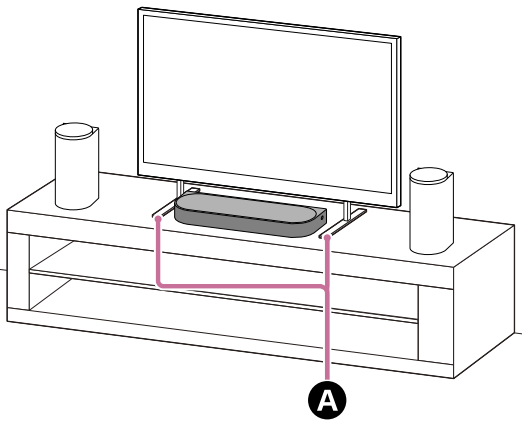

A Два крака за телевизор от всяка страна

Пример за монтаж с телевизор с широк крак за телевизор в центъра:

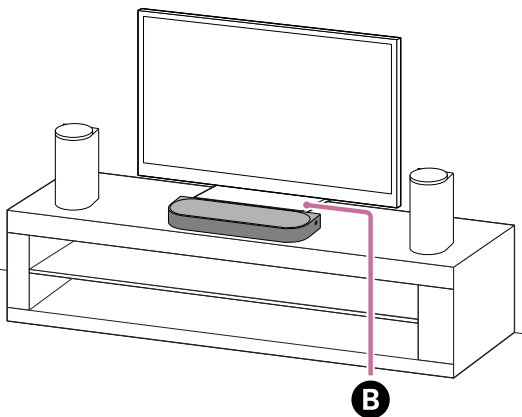

B Широк крак за телевизор в центъра

2 Проверете етикетите на долната част на предните високоговорители, за да определите левия и десния преден високоговорител.

Левият преден високоговорител е означен с "FRONT L", а десният преден високоговорител е означен с "FRONT R".

Вдлъбнатата зона на долната част на предния ляв високоговорител (FRONT L) има изпъкнала лента с размер приблизително 5 mm (13/64 инча) и две тактилни точки с размер приблизително 1 mm (1/16 инча), подредени една до друга.

Вдлъбнатата зона на долната част на предния десен високоговорител (FRONT R) има изпъкнала лента с размер приблизително 5 mm (13/64 инча).

Изпъкналата лента означава, че това е преден високоговорител. Използвайте я като белег за различаването му от задния високоговорител по избор.

Използвайте тактилните точки като белег за различаване на левия преден високоговорител от десния преден високоговорител.

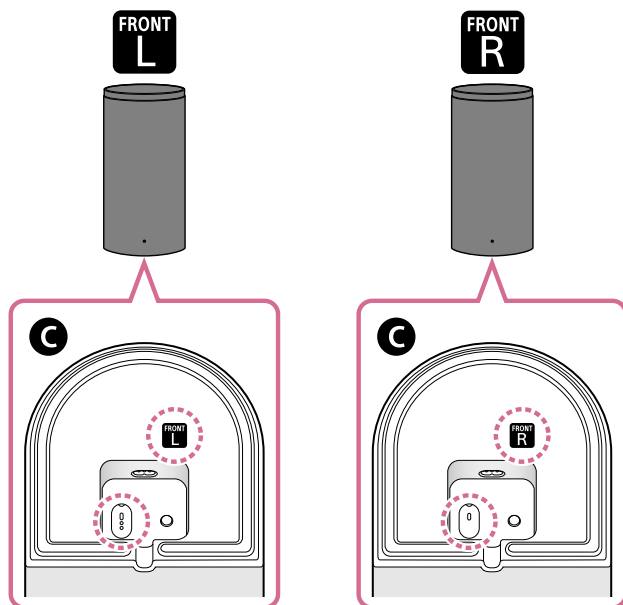

C Долна част на предния високоговорител

3 Монтирайте левия и десния преден високоговорител от двете страни на телевизора, разположени пред зоната за гледане.

Като имате предвид следните точки при монтиране, можете да получите по-ефективно изживяване с по-добро качество на звука.

- Подравнете предните високоговорители, така че да са обърнати в същата посока като централния високоговорител.
- Монтирайте предните високоговорители, така че някои от тях или всички да припокриват диапазона на височината на екрана на телевизора.

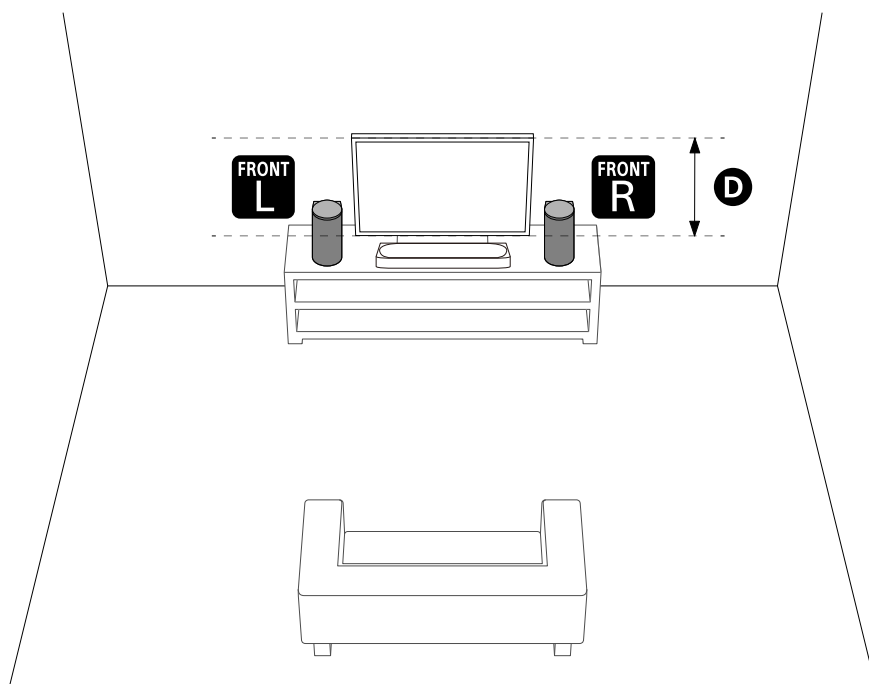

D Диапазон на височината на екрана на телевизора

Забележка

- Не поставяйте метални обекти в близост до централния високоговорител и предните високоговорители. Възможно е безжичните функции да станат нестабилни.
- Не поставяйте нищо отстрани на централния високоговорител, което може да възпрепятства звука. Извеждането на звук от страните може да бъде засегнато.
- Не покривайте горната част на предния високоговорител. Това може да доведе до смущения на звука, извеждан от горната част на предния високоговорител.

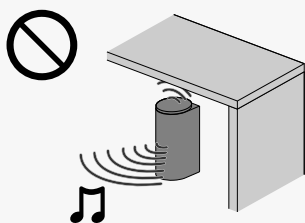

4 Извършете [Sound Field Optimization](*) в приложението в следните случаи.

- Промяна на позицията и метода на монтиране на системата от високоговорители, както и на задните високоговорители и суббуфера по избор
- Свързване на задни високоговорители и/или суббуфер по избор за първи път
- Когато променят средата на гледане, като например промяна на разположението на мебелите

Използването на микрофон за калибриране позволява по-точни измервания.

* Показва се при натискане на [Settings] – [Sound Settings] – [Sound Field Optimization] на екрана на дистанционното управление на приложението.

Как да постъпим в случая, когато централният високоговорител не може да бъде поставен правилно поради пречка от краката на телевизора

Когато прикрепите предоставеното краче към централния високоговорител, централният високоговорител може да се повдигне над монтажната повърхност, като по този начин се избягва пречката с краката на телевизора. Закрепването на крачето не подобрява качеството на звука.

Ако размерът на крака на телевизора отговаря на следното, централният високоговорител може да се монтира чрез закрепване на крачето.

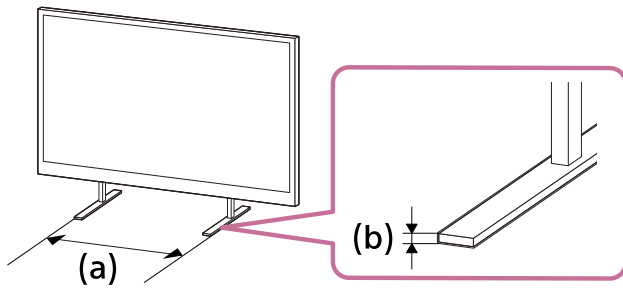

(a) Разстояние между краката за телевизор: 600 mm (23 3/4 инча) или по-малко

(b) Височина на крака за телевизор: 8,5 mm (11/32 инча) или по-малко

1. Подгответе необходимите.

- Краче (2) (предоставени)

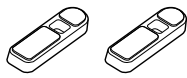

- Винт (2) (предоставени)



- Отвертка Phillips (не е предоставена)

2. Прикрепете крачето към централния високоговорител.

Монтирайте крачето по следната процедура.

- Поставете централния високоговорител с обърната нагоре долна страна.
- Позиционирайте крачето, като поставите издадената част на вътрешната страна на крачето в отвора за изпъкналата част на крачето до отвора за винт на централния високоговорител.
- Закрепете крачето с винта.

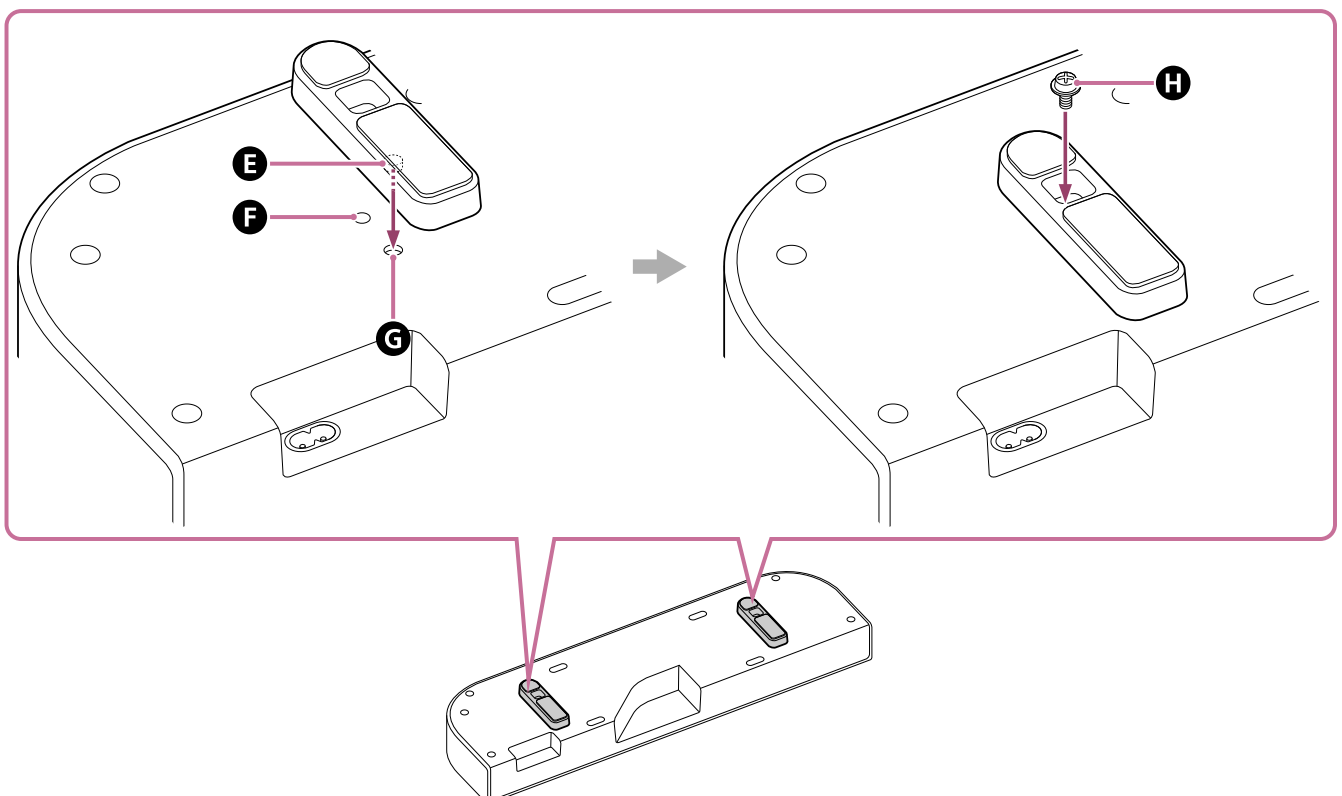

- E** Издадена част
- F** Отвор за винт
- G** Отвор за издадената част на крачето
- H** Винт (предоставен е)

Съвет

- Докато монтирате/демонтирате крачето, застелете отдолу мека кърпа или сходна материя, за да предотвратите повреда по централния високоговорител.
- Когато демонтирате крачето, след като отстраните винтовете, хванете здраво крачето и го издърпайте, докато го завъртате, за да го демонтирате по-лесно.

3. Монтирайте централния високоговорител.

Внимавайте да не покриете сензора за дистанционното управление на телевизора с централния високоговорител.

След монтирането проверете дали телевизорът може да се включва/изключва с дистанционното управление на телевизора.

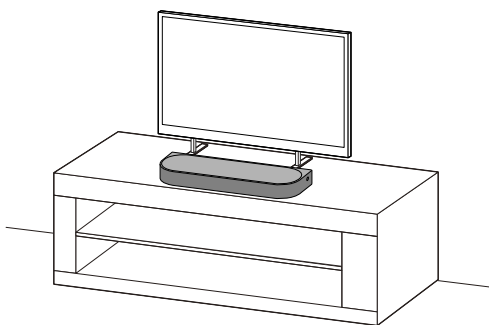

TP1002271594

Система за домашно кино
BRAVIA Theatre Trio

Монтиране на централния високоговорител и предните високоговорители на стена

Монтирайте централния високоговорител и предните високоговорители под монтирания на стена телевизор.

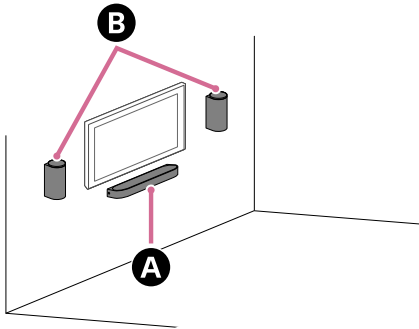

- A** Централен високоговорител
- B** Предни високоговорители

Забележка

- Окачете централния високоговорител и предните високоговорители хоризонтално на подсилена стена.
- Помолете търговец на Sony или лицензиран изпълнител да монтира централния високоговорител и предните високоговорители надеждно с оглед на всички мерки за безопасност.
- Sony не носи отговорност за произшествия или щети, причинени от неправилен монтаж, липса на стабилност на монтажа, неправилна употреба или природно бедствие.
- С оглед на безопасността е необходимо двама или повече души да окачат централния високоговорител и предните високоговорители.

Монтиране на централния високоговорител на стена

1. Подгответе два винта (не са предоставени), които са подходящи за отворите на скобата за монтиране на стена (предоставена е).

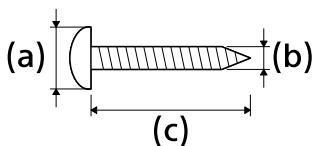

- (a) 6 mm до 9,5 mm (1/4 инча до 3/8 инча)
- (b) 4 mm (3/16 инча)
- (c) 30 mm (1 3/16 инча) или по-дълги (прибл.)

Референция: отвор на скобата за монтиране на стена

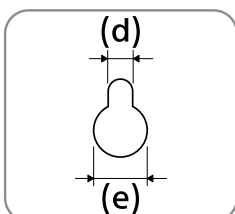

(d) Прибл. 5,0 mm (13/64 инча)

(e) Прибл. 10 mm (25/64 инча)

Забележка

- Подгответе винтове (не са предоставени), които са подходящи за материала и стабилността на стената. Винтът може да повреди стената в зависимост от материала на стената.

2. Измерете дълбочината на монтирания телевизор (f) и вижте какво разстояние е необходимо между долната част на телевизора и горната част на централния високоговорител (g).

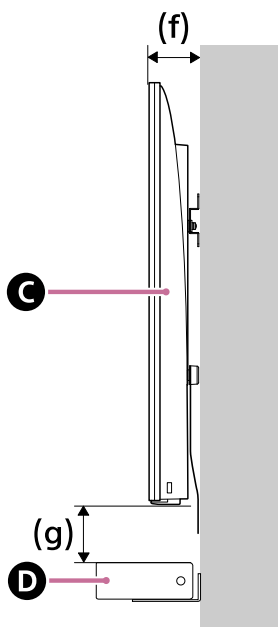

C Телевизор

D Централен високоговорител

Дълбочина на монтирания телевизор (f)	Необходимото разстояние между долната част на телевизора и горната част на централния високоговорител (g)
По-къс от 85 mm (3 3/8 инча)	120 mm (4 3/4 инча) или по-дълги
85 mm (3 3/8 инча) или по-дълги	200 mm (7 7/8 инча) или по-дълги

3. Подравнете вертикалната линия над “↑①”, отпечатана на ШАБЛОН ЗА МОНТИРАНЕ НА СЕНА (хартиен) за централния високоговорител (предоставен е) с центъра на широката част на телевизора ви.

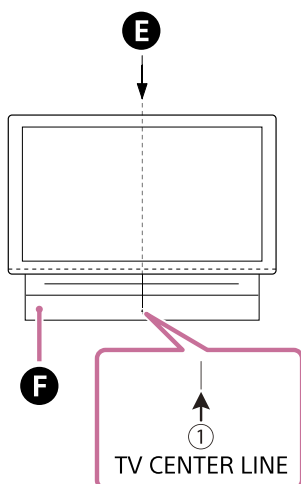

E Център на телевизора

F ШАБЛОН ЗА МОНТИРАНЕ НА СТЕНА (хартия) за централния високоговорител

4. Подравнете маркировката “ ←② ”, отпечатана на ШАБЛОН ЗА МОНТИРАНЕ НА СТЕНА за централния високоговорител с долната част на необходимото разстояние между долната част на телевизора и горната част на централния високоговорител (g), измерено в стъпка 2, след това залепете ШАБЛОН ЗА МОНТИРАНЕ НА СТЕНА за централния високоговорител на стената с налично в търговската мрежа тиксо и др.

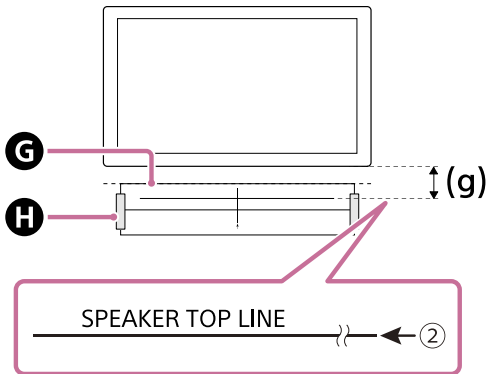

G ШАБЛОН ЗА МОНТИРАНЕ НА СТЕНА (хартия) за централния високоговорител

H Тиксо и др.

Забележка

- Когато залепяте ШАБЛОН ЗА МОНТИРАНЕ НА СТЕНА за централния високоговорител на стената, изгладете го напълно.

5. Завийте добре винтовете, подготвени в стъпка 1, в маркировките за винтовете на “ ←③ ”, отпечатани на ШАБЛОН ЗА МОНТИРАНЕ НА СТЕНА за централния високоговорител.

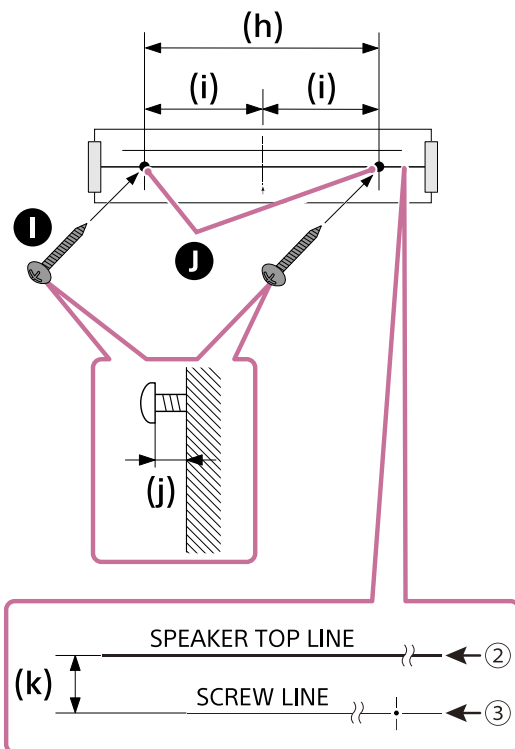

I Винтове

J Маркировки

(h) 334 mm (13 1/8 инча)

(i) 167 mm (6 37/64 инча)

(j) 3,5 mm до 4,5 mm (5/32 инча до 3/16 инча)

(k) 30 mm (1 3/16 инча)

Забележка

- Завийте добре винтовете в стенната греда.

6. Отстранете ШАБЛОН ЗА МОНТИРАНЕ НА СТЕНА за централния високоговорител.

7. Окачете скобите за монтиране на стена (предоставени са) на винтовете, след това затегнете винтовете, за да фиксирате скобите за монтиране на стена към стената.

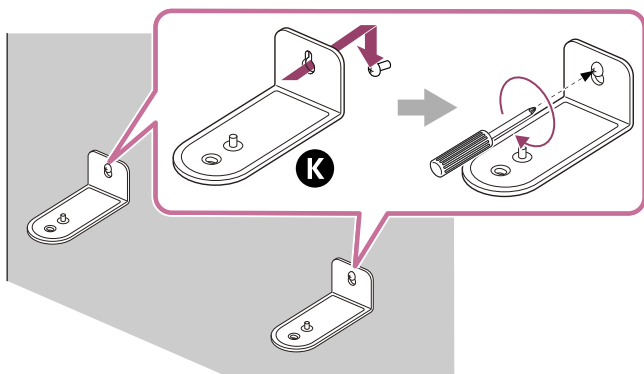

K Скоба за монтиране на стена

8. Свържете кабелите към централния високоговорител.

Свържете HDMI кабела (предоставен е) към жакна HDMI OUT (TV (eARC/ARC)) на централния високоговорител и AC захранващ кабел за централния високоговорител (предоставен е) към AC входа на централния високоговорител.

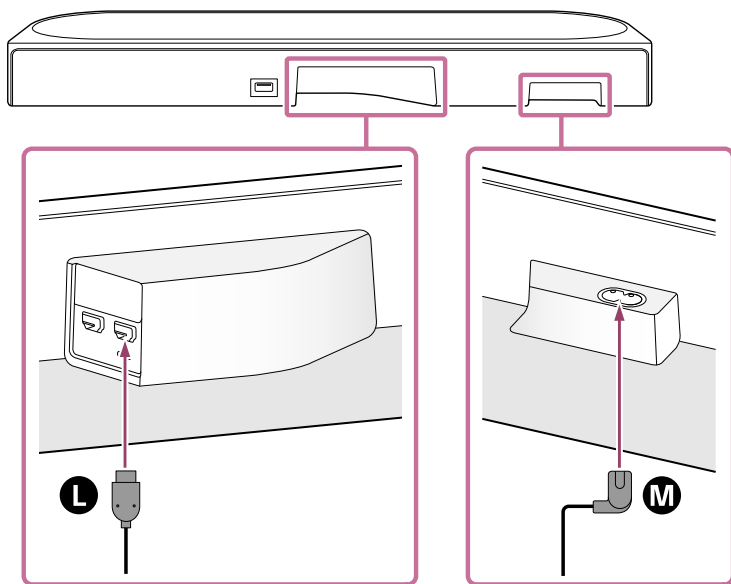

L HDMI кабел

M AC захранващ кабел за централния високоговорител

9. Поставете централния високоговорител на скобите за монтиране на стена.

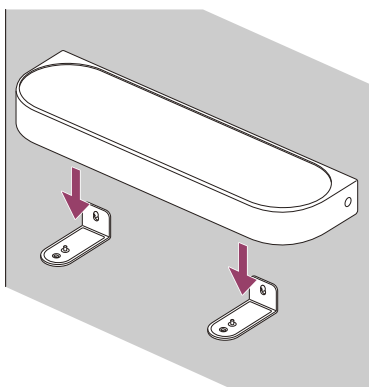

10. Подравнете позициите на отворите за винт на долната част на централния високоговорител и отворите на скобите за монтиране на стена, след това фиксирайте централния високоговорител към скобите за монтиране на стена, като завиете добре винтовете (предоставени са).

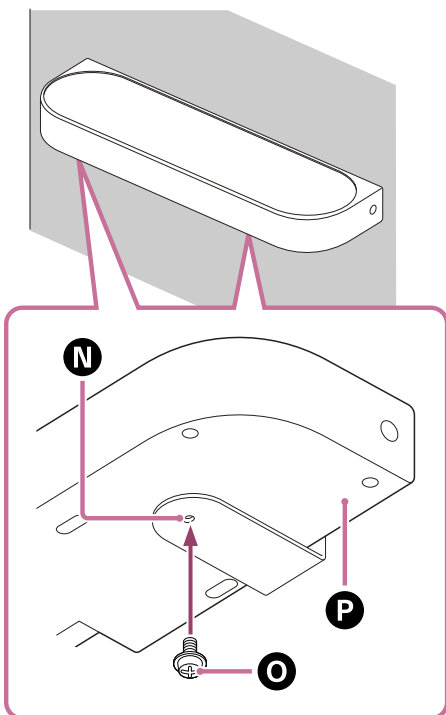

- N** Скоба за монтиране на стена
- O** Винт
- P** Долна част на централния високоговорител

11. Свържете HDMI кабела (предоставен е), свързан към централния високоговорител, към входния eARC/ARC HDMI жак на телевизора.
12. Свържете AC захранващия кабел за централния високоговорител, свързан към централния високоговорител, към AC контакта.

Монтиране на предните високоговорителите на стена

1. Подгответе два винта (не са предоставени), които са подходящи за отворите за монтиране на предните високоговорители.

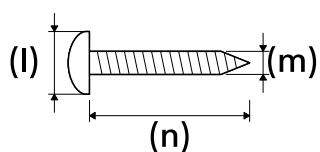

- (l) 6 mm до 9,5 mm (1/4 инча до 3/8 инча)
- (m) 4 mm (3/16 инча)
- (n) 30 mm (1 3/16 инча) или по-дълги (прибл.)

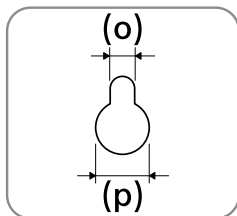

(o) Прибл. 4,5 mm (3/16 инча)

(p) Прибл. 10 mm (13/32 инча)

Забележка

- Подгответе винтове (не са предоставени), които са подходящи за материала и стабилността на стената. Винтът може да повреди стената в зависимост от материала на стената.

2. Подравнете хоризонталната линия на маркировката “ ←①→ ”, отпечатана на **ШАБЛОН ЗА МОНТИРАНЕ НА СТЕНА** за предния високоговорител (предоставен е) с центъра на високата част на телевизора, след това залепете **ШАБЛОН ЗА МОНТИРАНЕ НА СТЕНА** за предния високоговорител на стената с налично в търговската мрежа тиксо и др., като оставите разстояние (q) към телевизора. Уверете се, че разстоянието към телевизора е еднакво от двете страни.

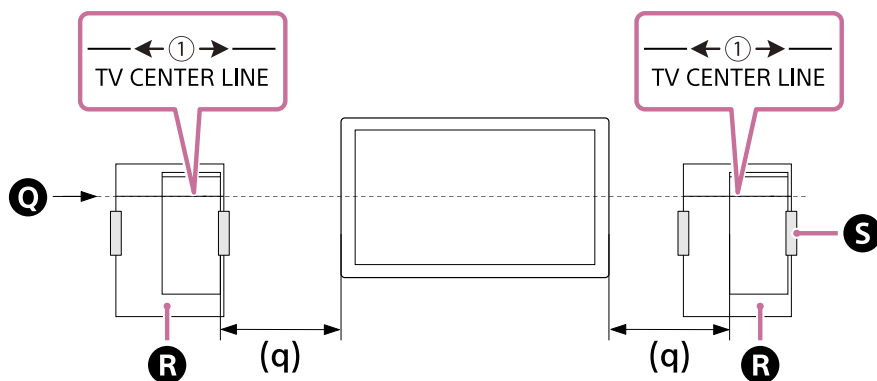

Q Център на телевизора

R ШАБЛОН ЗА МОНТИРАНЕ НА СТЕНА (хартия) за предния високоговорител

S Тиксо и др.

3. Завийте добре винта, подготвен в стъпка 1, в маркировката за винта, отпечатана на **ШАБЛОН ЗА МОНТИРАНЕ НА СТЕНА** за предния високоговорител.

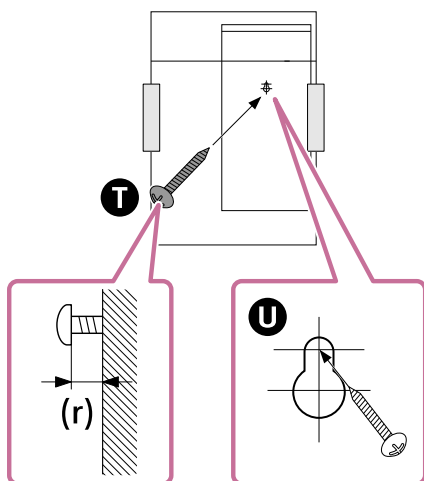

T Винт

U Маркировка

(r) Прибл. 11 mm (7/16 инча)

Забележка

- Завийте добре винта в стенната греда.

4. Отстранете ШАБЛОН ЗА МОНТИРАНЕ НА СТЕНА за предния високоговорител.

5. Отстранете капака на задната част на предния високоговорител, като вкарате отвертка с плоска глава или друго в долната страна на капака.

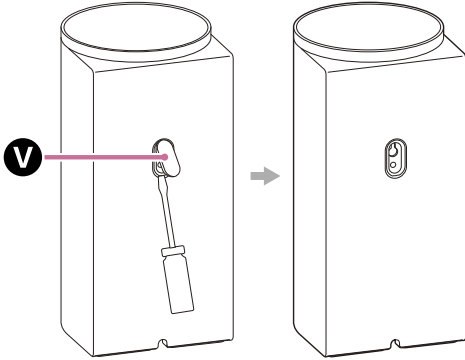

V Капак

6. Проверете етикетите на долната част на предните високоговорители, за да определите левия и десния високоговорител, и окачете отвора на задната част на предния високоговорител на винта.

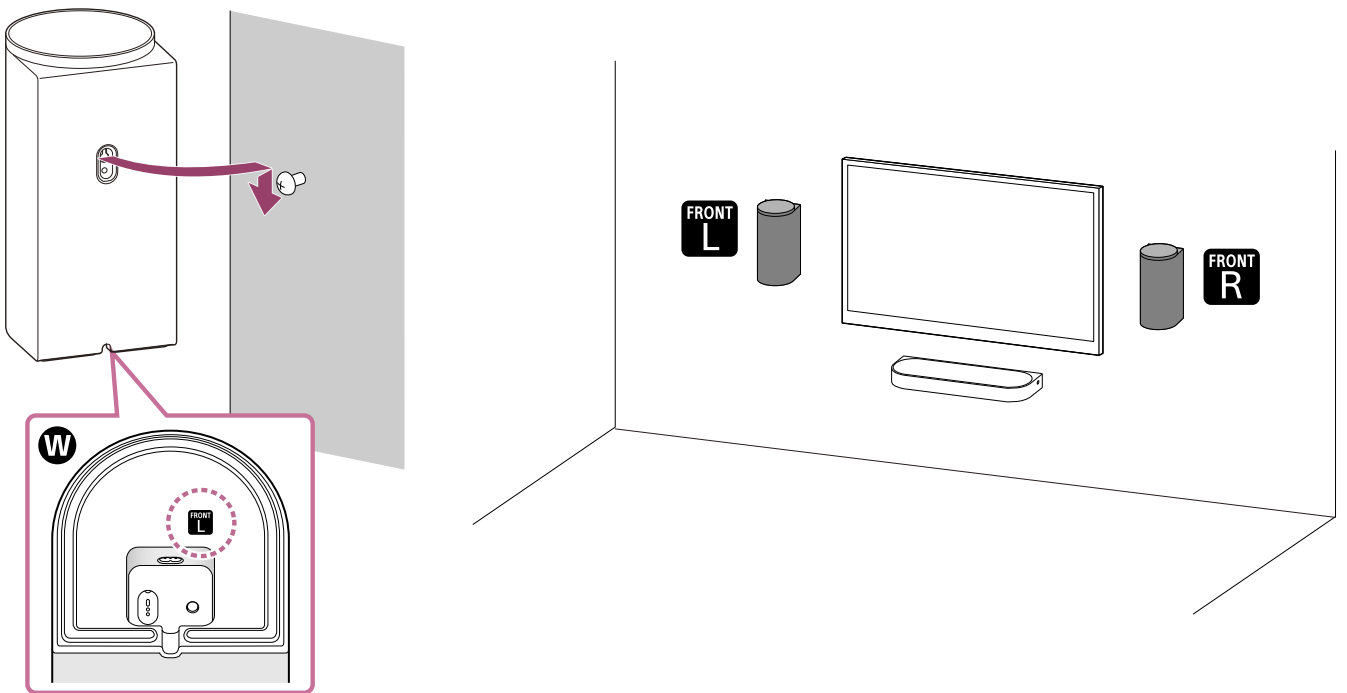

W Долна част на предния високоговорител

- **FRONT L** : ляв
- **FRONT R** : десен

Забележка

- Запазете сваления в стъпка 5 капак, за да покриете отвора за винт, когато не монтирате предния високоговорител на стена.

Относно оптимизацията на звуковото поле

Извършете [Sound Field Optimization](*) в приложението в следните случаи.

- Промяна на позицията и метода на монтиране на системата от високоговорители, както и на задните високоговорители и суббуфера по избор
- Свързване на задни високоговорители и/или суббуфер по избор за първи път
- Когато променят средата на гледане, като например промяна на разположението на мебелите

Използването на микрофон за калибриране позволява по-точни измервания.

* Показва се при натискане на [Settings] - [Sound Settings] - [Sound Field Optimization] на екрана на дистанционното управление на приложението.

Монтиране на високоговорителите по избор на стена

Вижте инструкциите за експлоатация/помощното ръководство на високоговорителите по избор.

Сродна тема

- [Свързване към телевизор](#)
- [Свързване към АС контакт](#)

TP1002271595

Употреба със субуфер и задни високоговорители по избор

Монтиране

Този раздел описва пример за монтиране чрез комбинация от субуфер и задни високоговорители по избор, съвместими със системата от високоговорители.

Пример за монтиране на системата от високоговорители в комбинация със субуфер и задни високоговорители

- Извежданият от субуфера звук е многопосочен, така че субуферът може да се разположи според желанието.
- Задните високоговорители трябва да се разположат отзад като двойка, обърнати към позицията на гледане (позиция за слушане на звука). Препоръчва се високата част на задните високоговорители да се поставя на една линия с височината на ушите.

За подробности вижте инструкциите за експлоатация/помощното ръководство на субуфера и задните високоговорители по избор.

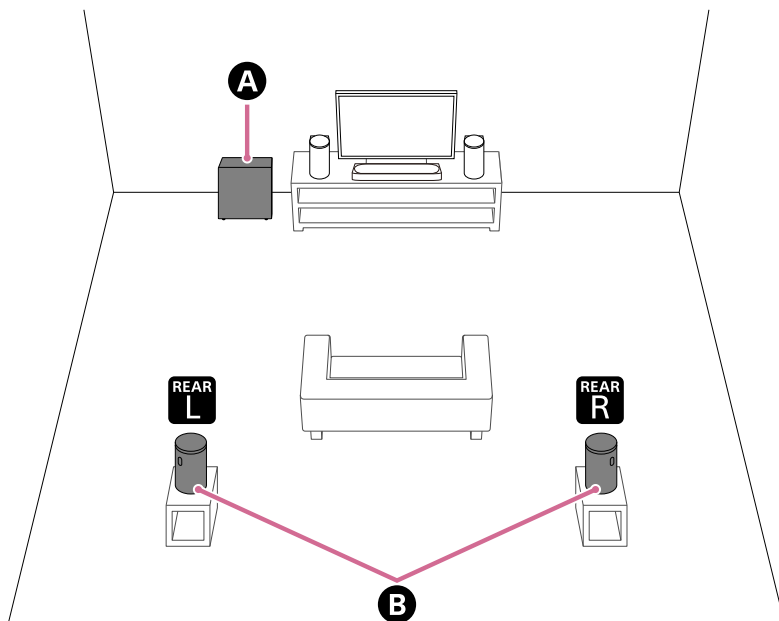

- A** Субуфер (не е предоставен)
- B** Задни високоговорители (не са предоставени)

Пример за монтиране на системата от високоговорители в комбинация с два субуфера (двойна субуферна връзка)

Към системата от високоговорители могат да се свържат два субуфера, за да се наслаждавате на по-мощен басов звук.

- Извежданият от субуфера звук е многопосочен, така че субуферът може да се разположи според желанието.
- В зависимост от разположението и условията в помещението, когато са монтирани два субуфера, е възможно да се чува по-малко басов звук. В такъв случай изберете оптималната настройка на фазата (*) в приложението.

* Показва се при натискане на [Settings] – [Sound Settings] – [Subwoofer phase setting] на екрана на дистанционното управление на приложението.

Забележка

- Тази система от високоговорители поддържа свързването на два суббуфера. Суббуферите, които ще се свързват, трябва да отговарят на следните условия.
 - Да имат еднакво име на модел.
 - Да поддържат свързването на два суббуфера.
- Проверете спецификациите на продукта на уебсайта за информация за продукти на Sony, за да се уверите дали суббуферите поддържат свързването на два суббуфера.
- Възможно е суббуферът да не е свързан към системата от високоговорители, докато софтуерът на системата от високоговорители или суббуферът се актуализират.

● Пример за два суббуфера, монтирани близо един до друг

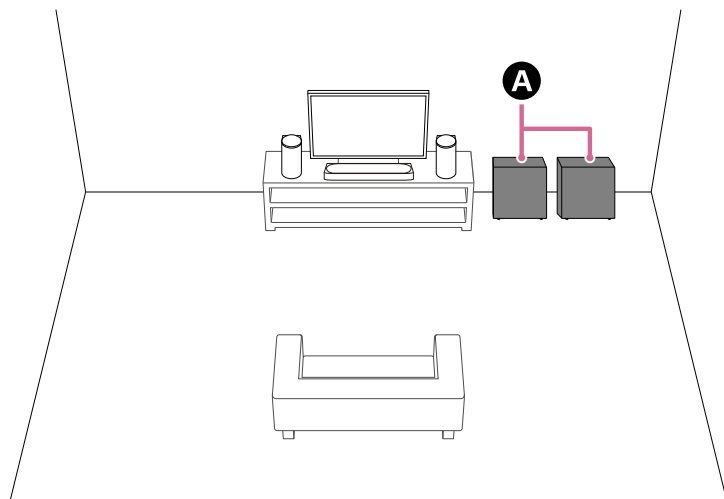

A Суббуфери (не са предоставени)

● Пример за два суббуфера, монтирани отдалечени един до друг

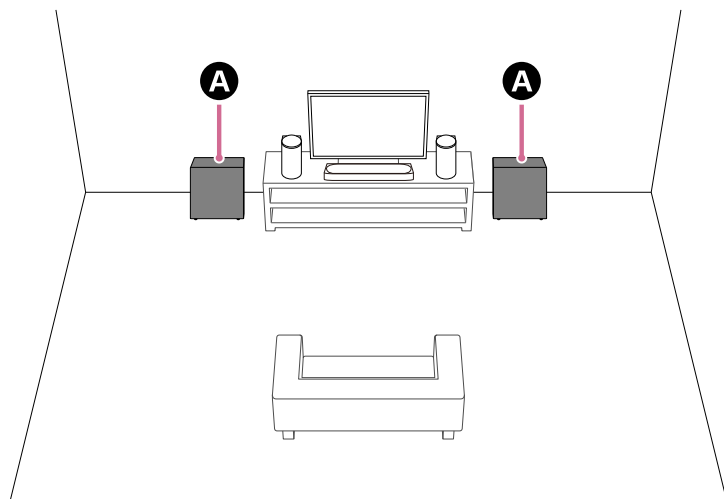

A Суббуфери (не са предоставени)

Настройване

Ако все още не сте започнали застръйването на системата от високоговорители

Използвайте приложението, за да стартирате настройването за системата от високоговорители и високоговорителите по избор. По време на процеса на настройване приложението ще ви упътва за свързването на високоговорителите по избор.

Ако вече сте завършили настройването на системата от високоговорители

Настройване на високоговорителите по избор на екрана на дистанционното управление на приложението. Проверете [Settings] - [Wireless Speaker Settings] - [Wireless Speaker Connection] на екрана на дистанционното управление на приложението.

Забележка

- Няма да се извежда аудио, докато не приключи настройването на високоговорителите по избор в приложението.
- Може да се изисква актуализиране на софтуера, когато използвате системата от високоговорители с високоговорителите по избор. Извършете актуализация на софтуера, докато системата от високоговорители и високоговорителите по избор са свързани към източник на захранване.

Ако промените метода на монтиране или позицията на системата от високоговорители или високоговорителите по избор

Извършете [Sound Field Optimization](*) в приложението.

Използването на микрофон за калибриране позволява по-точни измервания.

* Показва се при натискане на [Settings] – [Sound Settings] – [Sound Field Optimization] на екрана на дистанционното управление на приложението.

Сродна тема

- [Когато използвате задните високоговорители SA-RS5 по избор](#)
- [\[Sound Settings\]](#)

TP1002271596

Система за домашно кино
BRAVIA Theatre Trio

Когато използвате задните високоговорители SA-RS5 по избор

Разделът описва как да използвате системата от високоговорители в комбинация със задните високоговорители SA-RS5 по избор.

Монтиране

За монтирането вижте инструкциите за експлоатация, предоставени с SA-RS5.

Свързване на SA-RS5 към системата от високоговорители

Настройте системата от високоговорители, като следвате инструкциите в “Настройване” на [“Употреба със субуфер и задни високоговорители по избор”](#).

SA-RS5 има вградена акумулаторна батерия. Ако SA-RS5 се изключи, докато се използва на захранване от батерията, връзката към системата от високоговорители ще бъде прекъсната. Натиснете бутона за захранването на SA-RS5, за да свържете отново системата от високоговорители, като индикаторът за захранването на SA-RS5 светва в зелено.

Можете да проверявате оставащия заряд на вградената акумулаторна батерия на екрана на дистанционното управление на приложението.

Промяната на позицията или средата на гледане на системата от високоговорители или SA-RS5

Извършете [Sound Field Optimization](*) в приложението.

* Показва се при натискане на [Settings] – [Sound Settings] – [Sound Field Optimization] на екрана на дистанционното управление на приложението.

Забележка

- Когато SA-RS5 е свързан към системата от високоговорители, не е възможно да се извърши оптимизация на звуковото поле чрез натискане на бутона OPTIMIZE на SA-RS5. Когато промените позицията на SA-RS5, извършвайте [Sound Field Optimization] в приложението.

Сродна тема

- [Употреба със субуфер и задни високоговорители по избор](#)

TP1002271597

Свързване към телевизор

- 1 **Свържете HDMI IN жак, съвместим с eARC/ARC на телевизора, и HDMI OUT (TV (eARC/ARC)) жака на системата от високоговорители посредством HDMI кабела (предоставен).**

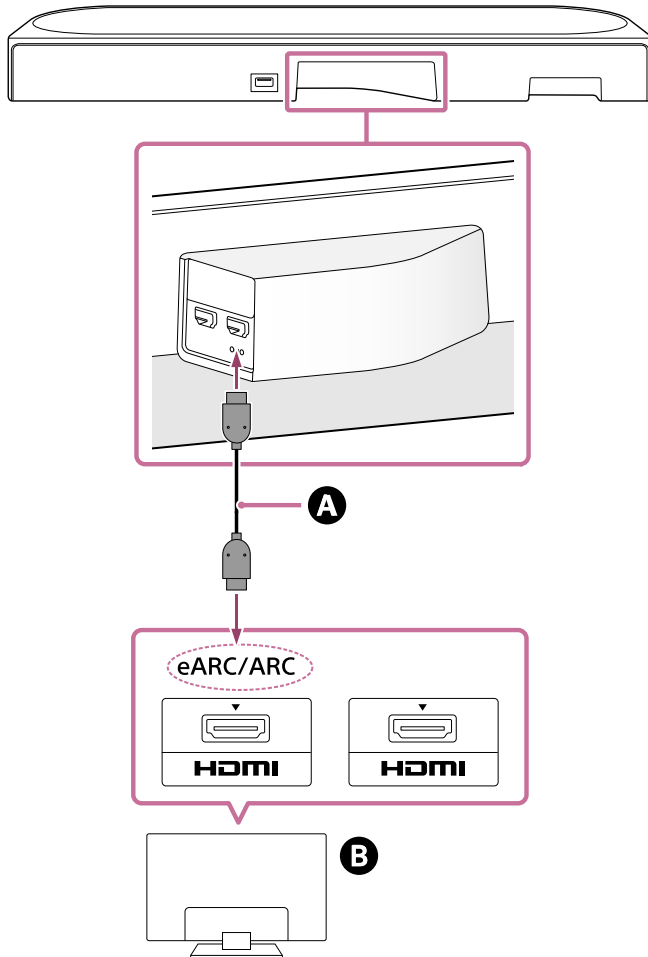

- A** HDMI кабел (предоставен)
B Телевизор

Съвет

- Под жака HDMI OUT (TV (eARC/ARC)) има три тактилни точки, които са с размер около 1 mm (1/16 инча). Използвайте ги като водачи по време на свързване.

- 2 **Променете настройките на телевизора така, че звукът на телевизора да може да се извежда от системата от високоговорители.**

В зависимост от телевизора ви това може да се настройва автоматично, когато системата от високоговорители е свързана. За подробности вижте инструкциите за експлоатация на телевизора си.

- 3 **Активирайте eARC и на системата от високоговорители, и на телевизора.**

Ако телевизорът, който е свързан със системата от високоговорители, е съвместим с eARC/ARC, функцията eARC е налична.

За да се наслаждавате на висококачествени аудио формати, като например Dolby Atmos, възпроизведени на външно устройство, свързано към телевизора, проверете дали настройката eARC е активирана на системата от високоговорители и телевизора.

- eARC настройка за телевизора: вижте инструкциите за експлоатация на телевизора ви.
- eARC настройка за системата от високоговорители: настройката е активирана по подразбиране.

Забележка

- Проверете дали конекторите са поставени плътно.
- Ако системата от високоговорители не е свързана към съвместим с eARC/ARC HDMI вход на телевизора, звукът на телевизора не може да се извежда от системата от високоговорители.
- Активирайте функцията "Control for HDMI" на телевизора. Ако функцията "Control for HDMI" на телевизора не е активирана, системата от високоговорители няма да извежда звук на телевизора.
- С активирането на функцията eARC на телевизора някои функции на телевизора може да бъдат ограничени. Например системните звукове и гласови отговори може да не се извеждат. За подробности вижте инструкциите за експлоатация на телевизора си.

TP1002271598

5-071-594-41(1) Copyright 2026 Sony Corporation

Свързване на AV устройство

4K/8K видео и висококачествено аудио, като например Dolby Atmos, Dolby TrueHD, DTS:X и др., могат да бъдат възпроизведени чрез свързване на AV устройство (Blu-ray Disc плейър, приемник за цифрова телевизия, кабелна кутия, сателитна кутия, конзола за игри и др.) по следния начин.

- 1 **Свържете HDMI OUT жака на AV устройството и HDMI IN жака на телевизора, като използвате HDMI кабел (не е предоставен).**
- 2 **Свържете системата от високоговорители и телевизора с помощта на HDMI кабела (предоставен).**

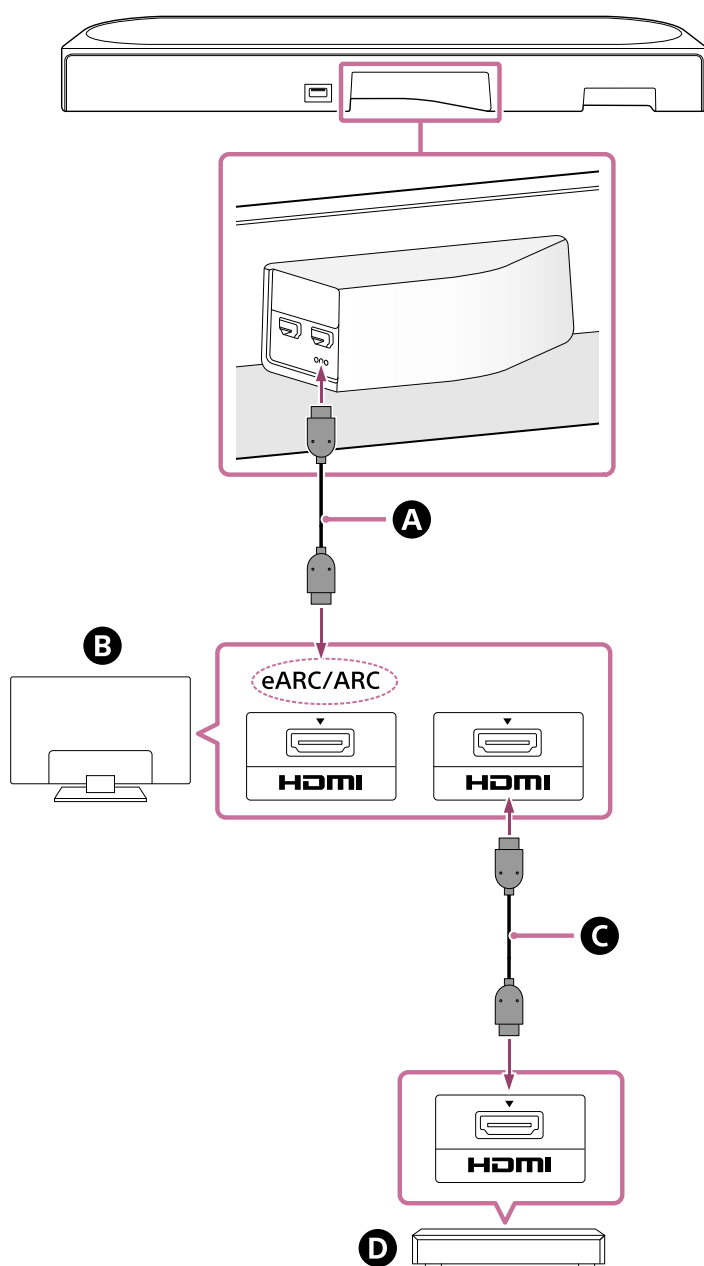

- A** HDMI кабел (предоставен)
- B** Телевизор
- C** HDMI кабел (не е предоставен)

D AV устройство (Blu-ray Disc плейър, приемник за цифрова телевизия, кабелна кутия, сателитна кутия, конзола за игри и др.)

AV устройството може да бъде свързано към системата от високоговорители директно

Когато свързвате AV устройство директно към системата от високоговорители, формати с по-високо качество на аудио, като например Dolby Atmos, които се възпроизвеждат на AV устройството, могат също да се извеждат от системата от високоговорители дори ако телевизорът не е съвместим с eARC.

1. Свържете системата от високоговорители и телевизора с помощта на HDMI кабела (предоставен).
2. Отстранете стикера от HDMI IN жака на системата от високоговорители.
3. Свържете HDMI IN жака на системата от високоговорители и HDMI OUT жака на AV устройството, като използвате HDMI кабел (не е предоставен).

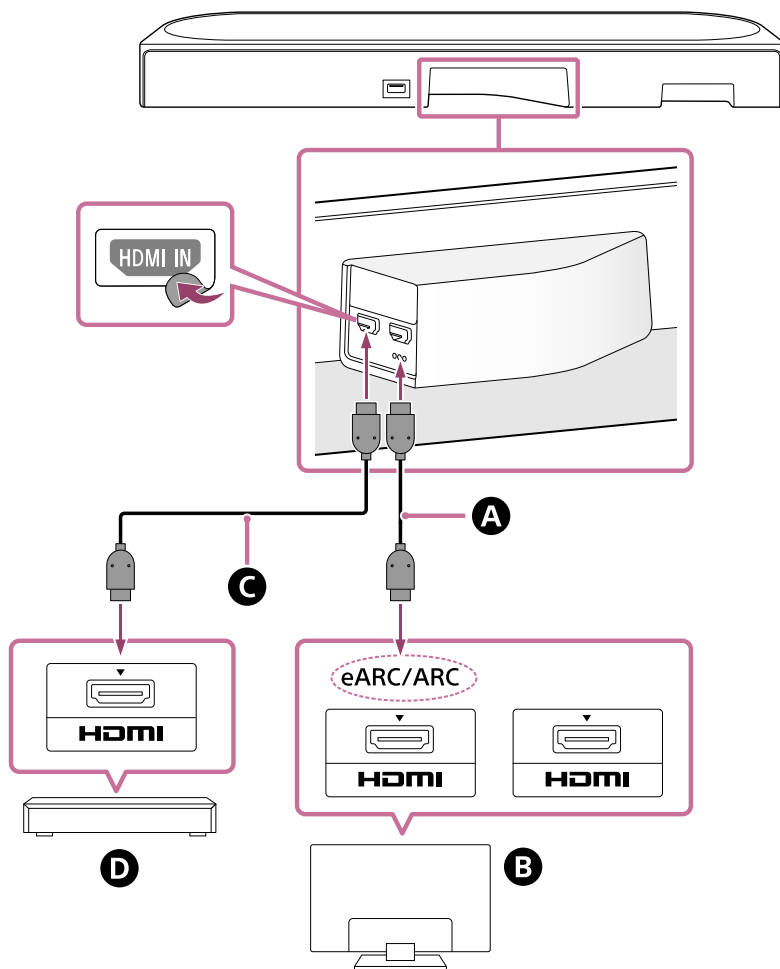

A HDMI кабел (предоставен)

B Телевизор

C HDMI кабел (не е предоставен)

D AV устройство (Blu-ray Disc плейър, приемник за цифрова телевизия, кабелна кутия, сателитна кутия, конзола за игри и др.)

Забележка

- Проверете дали конекторите са поставени плътно.
- За преглед на 4K/8K съдържание телевизорът и HDMI кабелът трябва да са съвместими с видео формата, който ще се гледа. За подробности вижте инструкциите за експлоатация на телевизора.
- Някои контроли на телевизора може да бъдат ограничени. Например системните звукове и гласови отговори може да не се извеждат. За подробности вижте инструкциите за експлоатация на телевизора си.

- Видовете и броят устройства, които могат да бъдат управлявани от функцията “Control for HDMI”, са ограничени от стандарта CEC за HDMI, както следва.
 - Записващи устройства (Blu-ray Disc рекордер, DVD рекордер и т.н.): до 3 устройства
 - Възпроизвеждащи устройства (Blu-ray Disc плейър, DVD плейър и т.н.): до 3 устройства
 - Устройства с тунер: до 4 устройства
 - Аудио системи (приемник/слушалки): до 1 устройство (използвано от тази система от високоговорители)

Съвет

- Използвайте HDMI кабела, който е съвместим с видео формата на устройството, което се свързва, и изберете формата на HDMI сигнала, като влезете в [Settings] - [HDMI Settings] - [HDMI Signal Format] на екрана на дистанционното управление на приложението.
- За поддържани аудио формати вижте “Сродна тема”.
- Под жака HDMI OUT (TV (eARC/ARC)) има три тактилни точки, които са с размер около 1 mm (1/16 инча). Използвайте ги като водачи по време на свързване.

Сродна тема

- [Свързване към телевизор](#)
- [Поддържани аудио формати](#)
- [Поддържани HDMI видео формати](#)

TP1002271599

Свързване към АС контакт

- 1 Свържете АС захранващия кабел за централния високоговорител (предоставен е) към АС входа на централния високоговорител, след това свържете към АС контакта.

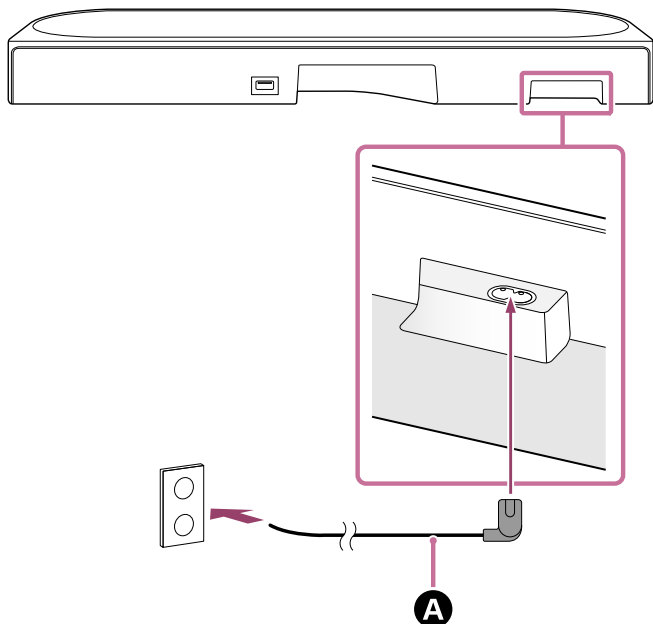

- A** АС захранващ кабел за централния високоговорител (предоставен)

- 2 Свържете АС захранващите кабели за предните високоговорители (предоставени са) към АС входовете на 2-та предни високоговорителя, след това свържете АС захранващите кабели към АС контакти.

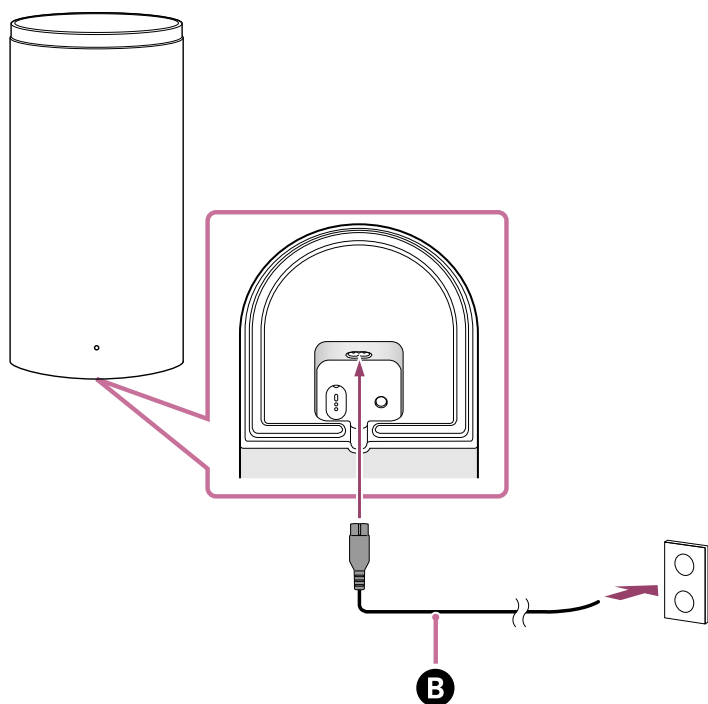

- B** АС захранващ кабел за предния високоговорител (предоставен)

Когато АС захранващият кабел за предния високоговорител е свързан към АС контакт, предният високоговорител се включва и индикаторът за захранване на предния високоговорител мига в бяло.

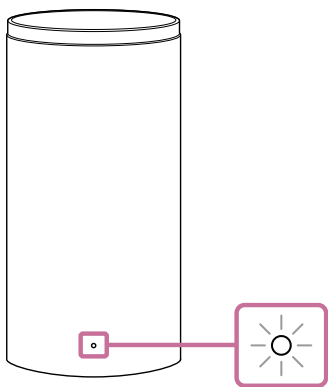

3 Проверете дали индикаторът за захранването на предния високоговорител свети в бяло.

Когато свързването между централния високоговорител и предния високоговорител е завършено, индикаторът за захранването на предния високоговорител светва в бяло.

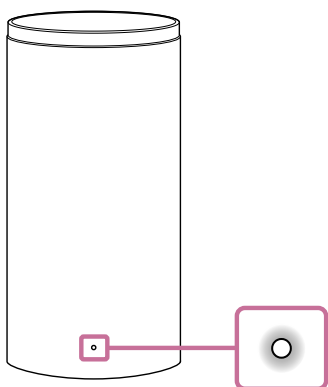

Ако свързването не може да се извърши, направете справка в [“Ако централният високоговорител и предните високоговорители не са свързани правилно”](#).

Сродна тема

- [Ако централният високоговорител и предните високоговорители не са свързани правилно](#)

TP1002271600

Система за домашно кино
BRAVIA Theatre Trio

Извършване на първоначална настройка с приложението “Sony | BRAVIA Connect”

За да монтирате и настроите системата от високоговорители, използвайте приложението “Sony | BRAVIA Connect”.

Ако вече използвате съвместимо с приложението устройство, изберете [Add device] за монтирането и настройването след актуализиране на приложението до най-новата версия.

1 Проверете дали централният високоговорител е свързан към телевизора и дали централният високоговорител е свързан към захранващ източник.

2 Изтеглете и инсталирайте приложението “Sony | BRAVIA Connect” на вашия смартфон.



3 Отворете приложението и следвайте инструкциите на екрана, за да завършите настройването.

Инструкциите за монтиране и свързване на предния високоговорител са предоставени в приложението. Когато централният високоговорител и предните високоговорители са свързани, индикаторите за захранването на предните високоговорители светват в бяло.

Ако предният високоговорител не е свързан към централния високоговорител, индикаторът за захранване на предния високоговорител светва в червено. Свържете предния високоговорител към централния високоговорител, като направете справка в [“Ако централният високоговорител и предните високоговорители не са свързани правилно”](#).

Сродна тема

- [Монтиране на централния високоговорител и на предните високоговорители на стойка за телевизор и рафтове](#)
- [Монтиране на централния високоговорител и предните високоговорители на стена](#)
- [Употреба със субуфер и задни високоговорители по избор](#)
- [Когато използвате задните високоговорители SA-RS5 по избор](#)
- [Свързване към телевизор](#)
- [Свързване на AV устройство](#)
- [Свързване към AC контакт](#)

TP1002271601

Система за домашно кино
BRAVIA Theatre Trio

Ако централният високоговорител и предните високоговорители не са свързани правилно

Ако предният високоговорител не е свързан към централния високоговорител правилно, индикаторът за захранване на предния високоговорител светва в червено. Извършете следните действия на екрана на дистанционното управление на приложението.

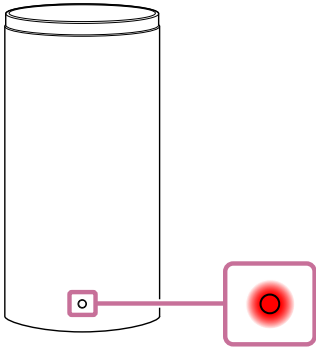



Съвет

- Проверете състоянието на връзка на високоговорителя в [Settings] – [Wireless Speaker Settings] на екрана на дистанционното управление на приложението.

- 1 Докоснете [Settings] - [Wireless Speaker Settings] - [Wireless Speaker Connection].
- 2 Следвайте инструкциите на приложението.

За управление с помощта на предоставеното дистанционно управление

1. Натиснете INPUT (Input),  (заглушаване),  (заглушаване), INPUT (Input) последователно в рамките на 5 секунди.
Основният индикатор за състоянието на централния високоговорител мига в синьо/бяло последователно, а връзката към предните високоговорители (ляв и десен) ще бъде прекъсната.
2. Натиснете LINK на предните високоговорители (ляв и десен).
Всеки от индикаторите за захранването на предните високоговорители мига по два пъти в бяло.
Когато свързването е завършено, индикаторите за захранването на предните високоговорители светват в бяло.

Съвет

- Когато свързвате суббуфер или задни високоговорители по избор, техните свързвания също ще бъдат прекъснати. Натиснете LINK на суббуфера или задните високоговорители по избор, за да ги свържете отново.

Сродна тема

- [Индикатори на централния високоговорител](#)
- [Индикатори на предния високоговорител](#)

- Извършване на първоначална настройка с приложението "Sony | BRAVIA Connect"
- [Easy Initial Setup]
- [Wireless Speaker Settings]

TP1002069957

5-071-594-41(1) Copyright 2026 Sony Corporation

Слушане на звука на телевизора

Управлявайте екрана на дистанционното управление на приложението, както следва.

- 1 Докоснете зоната за информация за възпроизвеждането/превключване на входа в горната част на екрана, за да превключите входа към [TV].**

Ако екранът на дистанционното управление на приложението може да управлява системата от високоговорители и се показва BRAVIA, няма нужда да управлявате превключването на входа на системата от високоговорители. Аудио входът на системата от високоговорители превключва в съответствие със съдържанието, гледано на телевизора.

- 2 Регулирайте силата на звука.**

За управление с помощта на предоставеното дистанционно управление

1. Натиснете INPUT (Input), за да светне в бяло основният индикатор за състоянието на централния високоговорител.
2. Регулирайте силата на звука.

Забележка

- Ако няма картина, когато е избран входът TV (eARC/ARC), изберете предпочитания телевизионен канал чрез дистанционното управление на телевизора.
- В зависимост от това дали първо сте включили телевизора или системата от високоговорители, системата от високоговорители може да е заглушена и допълнителният индикатор за състоянието на централния високоговорител може да мига в бяло. В този случай включете телевизора, преди да включите системата от високоговорители.

Система за домашно кино
BRAVIA Theatre Trio

Възпроизвеждане на свързаното AV устройство

Управлявайте екрана на дистанционното управление на приложението, както следва.

- 1 Докоснете зоната за информация за възпроизвеждането/превключване на входа в горната част на екрана, за да превключите входа към [HDMI].

Ако екранът на дистанционното управление на приложението може да управлява системата от високоговорители и се показва BRAVIA, няма нужда да управлявате превключването на входа на системата от високоговорители. Аудио входът на системата от високоговорители превключва в съответствие със съдържанието, гледано на телевизора.

- 2 Регулирайте силата на звука.

За управление с помощта на предоставеното дистанционно управление

1. Натиснете INPUT (Input), за да светне в зелено основният индикатор за състоянието на централния високоговорител.
2. Регулирайте силата на звука.

Забележка

- Ако няма картина от устройството, свързано към HDMI IN жака на системата от високоговорители, натиснете бутона за възпроизвеждане на свързаното устройство.
- Когато няма картина от свързаното устройство или картината от свързаното устройство не се извежда правилно, влезте в [Settings] – [HDMI Settings] и променете настройките на [HDMI Signal Format] на екрана на дистанционното управление на приложението.
- Проверете дали системата от високоговорители е свързана към устройство, което отговаря на изискванията на HDCP (High-bandwidth Digital Content Protection). За подробности вижте инструкциите за експлоатация, предоставени със свързаното устройство.
- Ако HDR съдържанието не може да се показва във висок динамичен диапазон, проверете настройките на телевизора или устройството, свързано към системата от високоговорители. За подробности вижте инструкциите за експлоатация, предоставени с телевизора или свързаното устройство.
- В зависимост от настройката на [HDMI Signal Format] е възможно AV устройство да не може да извежда HDR съдържание в HDR формат. Влезте в [Settings] – [HDMI Settings] и променете настройките на [HDMI Signal Format] на екрана на дистанционното управление на приложението, за да приспособите видео формат, който е поддържан от AV устройството.
- Ако картината и звукът на устройството, което е свързано към системата от високоговорители, не се извеждат от телевизора, докато системата от високоговорители е изключена, влезте в [Settings] – [HDMI Settings] – [Signal Pass Through] и задайте това на [Auto] или [On] на екрана на дистанционното управление на приложението.

Сродна тема

- [\[HDMI Settings\]](#)

Система за домашно кино
BRAVIA Theatre Trio

Регулиране на качеството на звука

Следните настройки за качеството на звука могат да се извършат на екрана на дистанционното управление на приложението или на предоставеното дистанционно управление.

Управление с помощта на екрана на дистанционното управление на приложението

Когато съвместимо с BRAVIA приложение е свързано към системата от високоговорители чрез HDMI кабел, изберете [Picture & Sound].

- **[Sound field]**
Извежда звук с ефекта на съраунд звук. Тази настройка може да се използва за изживяване на съраунд звук с усещане за присъствие.
- **[Voice mode]**
Акцентира диалога и го прави по-лесен за чуване.
- **[Voice Zoom]**
Функцията е активирана, когато е свързан телевизор Sony, съвместим с функцията за свързване на системата от високоговорители. Когато на системата от високоговорители е избран входът TV, регулирането на гласа работи вместо гласовия режим.
Регулирането на гласа може да регулира само силата на звука на човешкия глас без промяна на общата сила на звука. Силата на звука на гласа на новинарски емисии може да се регулира да бъде по-висока, за да се чува по-лесно, като силата на звука на гласа може да се регулира да бъде по-тиха за спортни излъчвания на живо или други ситуации, при които репортажите или спортните коментари са твърде силни.
- **[Night mode]**
Извежда ясен звук дори с ниска сила на звука за използване късно вечер и се отличава с ясен диалог и минимална загуба на точност.

Управление с помощта на предоставеното дистанционно управление

При всяко натискане на бутон на предоставеното дистанционно управление настройката се променя и състоянието на настройката може да се проверява на допълнителния индикатор за състоянието на централния високоговорител.

При включване: допълнителният индикатор за състоянието светва веднъж за дълго време в бяло.

При изключване: допълнителният индикатор за състоянието мига двукратно в бяло.

- **SOUND FIELD (Sound field)**
Извежда звук с ефекта на съраунд звук. Тази настройка може да се използва за изживяване на съраунд звук с усещане за присъствие.
- **VOICE (Voice mode)**
Акцентира диалога и го прави по-лесен за чуване.
Регулиране на гласа работи, за да регулирате силата на звука на човешки гласове, когато е свързан телевизор Sony, съвместим с функцията за свързване на системата от високоговорители. Когато регулирането на гласа е включено, ще се приложи последната настроена стойност на менюто на телевизора или екрана на дистанционното управление на приложението.
- **NIGHT (Night mode)**
Извежда ясен звук дори с ниска сила на звука за използване късно вечер и се отличава с ясен диалог и минимална загуба на точност.

Забележка

- Настройките, свързани със звуковите ефекти, избрани на екрана на дистанционното управление на приложението или на предоставеното дистанционно управление, не са налични по време на извеждане на тестов тон.
- Ако [Sound Field Setting] е зададено на [Dolby Speaker Virtualizer] и звуковото поле(*) е включено, гласовият режим(*) е дезактивиран.
- В зависимост от комбинацията от настройки за звуковите ефекти, избрана на екрана на дистанционното управление на приложението или предоставеното дистанционно управление, и възпроизвежданото съдържание, ефектът [Sound Field Optimization] може да не се приложи или някои високоговорители може да не извеждат звук.
- Усещането за присъствие, което може да бъде постигнато от обработването на съраунд звука, може да се различава в зависимост от съдържанието за възпроизвеждане.
- При възпроизвеждане на многоканално аудио, проверете настройката за цифров аудио изход на устройството, което е свързано към системата от високоговорители. За подробности вижте инструкциите за експлоатация, предоставени със свързаното устройство.
- Нощният режим(*) автоматично се изключва, когато системата от високоговорители се изключи.
- Проверете URL адреса по-долу за телевизори, които са съвместими с функцията за свързване на системата от високоговорители.
https://www.sony.net/hav_faq
- Възможно е регулирането на гласа да не работи в зависимост от настройката на телевизора или възпроизвежданото съдържание.

* Можете да извършите настройване на екрана на дистанционното управление на приложението или на предоставеното дистанционно управление.

Сродна тема

- [\[Sound Settings\]](#)

TP1002271604

Система за домашно кино
BRAVIA Theatre Trio

Слушане на музика чрез сдвояване на BLUETOOTH устройството, което се свързва за първи път

За да използвате функцията BLUETOOTH, системата от високоговорители и BLUETOOTH устройството трябва да се сдвоят предварително.

Сдвояването е процесът на предварително регистриране на устройства помежду им.

1 Включете BLUETOOTH устройството.

2 Превключете входа на [Bluetooth] на екрана на дистанционното управление на приложението.

Ако друго BLUETOOTH устройство вече е свързано към системата от високоговорители, изберете [Connect to other devices].

Система от високоговорители влиза в режим на сдвояване и основният индикатор за състоянието на централния високоговорител мига двукратно с повторение в синьо при превключване към [Bluetooth] входа без сдвоено устройство.

3 Потърсете системата от високоговорители на BLUETOOTH устройството чрез извършване на операция по сдвояване.

Списъкът на BLUETOOTH устройствата, които са открити от BLUETOOTH устройството, се показва на екрана на BLUETOOTH устройството.

Относно това как да се извърши сдвояване с BLUETOOTH устройството, вижте инструкциите за експлоатация на BLUETOOTH устройството.

4 Изберете системата от високоговорители(*) от списъка с устройства, който е показан на екрана на BLUETOOTH устройството, и регистрирайте системата от високоговорители и BLUETOOTH устройството помежду им.

Ако се изисква парола, въведете "0000".

* BRAVIA Theatre Trio или името на устройството, което е зададено в [Unit Name].

5 На екрана на дистанционното управление на приложението потвърдете, че системата от високоговорители и BLUETOOTH устройството са свързани чрез функцията BLUETOOTH.

Името на свързаното BLUETOOTH устройство се показва на екрана на дистанционното управление на приложението.

6 Стартирайте аудио възпроизвеждане с музикалното приложение на свързаното BLUETOOTH устройство.

Извежда се звук от системата от високоговорители.

7 Регулирайте силата на звука.

Регулирайте силата на звука на системата от високоговорители с помощта на екрана на дистанционното управление на приложението, приложението за възпроизвеждане на музика или  (Volume) + (плюс)/– (минус) на предоставеното дистанционно управление.

Възпроизвеждайте или поставяйте на пауза съдържанието чрез докосване на иконата за управление на възпроизвеждането на екрана на дистанционното управление на приложението.

Забележка

- Ако сдвояването е неуспешно, опитайте да извършите следното на BLUETOOTH устройството.
 - Приемете заявката за сдвояване.
 - Ако максималният брой сдвоени устройства на BLUETOOTH устройството е достигнат, премахнете всички ненужни устройства.
 - Ако системата от високоговорители е нулирана, изтрийте информацията за сдвояване за системата от високоговорители от BLUETOOTH устройството и извършете сдвояването отново.

Съвет

- Ако няма сдвоено BLUETOOTH устройство (при използване на системата от високоговорители веднага след закупуване и т.н.), системата от високоговорители преминава в режим на сдвояване, когато входът просто се промени на [Bluetooth].
- Извършете сдвояване за второ или следващо BLUETOOTH устройство.

Сродна тема

- [Включване/изключване на безжичната функция](#)
- [Нулиране на системата от високоговорители](#)

TP1002271605

Слушане на музика от сдвоеното BLUETOOTH устройство

1 Включете функцията BLUETOOTH на BLUETOOTH устройството.

2 Превключете входа на [Bluetooth] на екрана на дистанционното управление на приложението.

Системата от високоговорители автоматично се свързва отново към BLUETOOTH устройството, което е било свързано най-скоро към системата от високоговорители.

Ако друго BLUETOOTH устройство вече е свързано към системата от високоговорители, изберете [Connect to other devices]. След това използвайте BLUETOOTH устройството, което искате да свържете към системата от високоговорители, като устройството за свързване за функцията BLUETOOTH.

3 Стартирайте аудио възпроизвеждане с музикалното приложение на свързаното BLUETOOTH устройство.

Извежда се звук от системата от високоговорители.

4 Регулирайте силата на звука.

Регулирайте силата на звука на системата от високоговорители от екрана на дистанционното управление на приложението или приложението за възпроизвеждането на музика.

Възпроизвеждайте или поставяйте на пауза съдържанието чрез докосване на иконата за управление на възпроизвеждането на екрана на дистанционното управление на приложението.

За управление с помощта на предоставеното дистанционно управление

1. Включете функцията BLUETOOTH на BLUETOOTH устройството.
2. Натиснете INPUT (Input), за да светне в синьо основният индикатор за състоянието на централния високоговорител.

Системата от високоговорители автоматично се свързва отново към BLUETOOTH устройството, което е било свързано най-скоро към системата от високоговорители.

Ако не можете да извършите свързване към BLUETOOTH устройството, което сте използвали в стъпка 1, изберете [Connect to other devices] на екрана на дистанционното управление на приложението. След това използвайте BLUETOOTH устройството, което сте използвали в стъпка 1, за да изберете системата от високоговорители като устройството за свързване за функцията BLUETOOTH.

3. Стартирайте аудио възпроизвеждане с музикалното приложение на свързаното BLUETOOTH устройство.
4. Регулирайте силата на звука.

Съвет

- Ако не е установена BLUETOOTH връзка между системата от високоговорители и BLUETOOTH устройство, изберете системата от високоговорители на BLUETOOTH устройството.
- Ако се получи забавяне на звука, е възможно да се подобри чрез достъп до [Settings] – [Bluetooth Settings] – [Bluetooth Connection Quality] и задаването му на [Priority on Stable Connection] на екрана на дистанционното управление на приложението.

За да прекратите свързването на BLUETOOTH устройството

Използвайте един от следните методи за прекратяване на свързването.

- Изключете BLUETOOTH функцията на BLUETOOTH устройството.
- Изключете системата от високоговорители или BLUETOOTH устройството.

Сродна тема





- [Включване/изключване на безжичната функция](#)

TP1002271606

5-071-594-41(1) Copyright 2026 Sony Corporation

Включване/изключване на безжичната функция

Безжичната функция е включена по подразбиране.

- Натиснете INPUT (Input),  (Volume) – (минус) и  (заглушаване) на предоставеното дистанционно управление в тази последователност, за да изключите BLUETOOTH и функцията за безжична LAN. Допълнителният индикатор за състоянието на централния високоговорител мига двукратно в бяло.
- Натиснете INPUT (Input),  (Volume) – (минус) и  (заглушаване) на предоставеното дистанционно управление в тази последователност, за да включите BLUETOOTH и функцията за безжична LAN. Допълнителният индикатор за състоянието на централния високоговорител светва веднъж за дълго в бяло.

Забележка

- Следните операции не могат да се извършат, когато безжичната функция е изключена:
 - Сдвояване и/или свързване с BLUETOOTH устройство.
 - Използване на приложението “Sony | BRAVIA Connect”.
 - Възпроизвеждане на музика по мрежата чрез безжична LAN.

TP1002271607

Система за домашно кино
BRAVIA Theatre Trio

Използване на Spotify

Започнете да възпроизвеждате нещо на Spotify с приложението Spotify, докоснете иконата на високоговорителя в долната част на вашия екран и докоснете устройството си в появилото се меню.

Използвайте телефона, таблета или компютъра си като дистанционно управление за Spotify. Отидете на spotify.com/connect, за да разберете как

Забележка

- Приложението Spotify е налично за следните [пазари/региони](#).

Съвет

- Ако [Settings] – [System Settings] – [Network/Bluetooth Standby] е зададено на [Off] на екрана на дистанционното управление на приложението, възпроизвеждането не може да се стартира, докато системата от високоговорители е в режим на готовност. Ако е зададено на [On], системата от високоговорители стартира от режим на готовност и възпроизвежда музика.

TP1002069317

Система за домашно кино
BRAVIA Theatre Trio

Използване на AirPlay

Системата от високоговорители е съвместима с AirPlay. Музикално съдържание може да бъде избрано на устройство с iOS, като например iPhone, iPad или iPod touch, и можете да го предавате поточно към системата от високоговорители.

- 1** **Свържете устройството с iOS чрез Wi-Fi към същата мрежа като тази на системата от високоговорители.**
- 2** **Пуснете за възпроизвеждане музиката, която искате да се предава поточно към устройство с iOS.**
- 3** **Открийте иконата AirPlay () на устройството с iOS и я докоснете.**
- 4** **На устройството с iOS изберете системата от високоговорители като високоговорителя, към който да се предава поточно.**

Музиката се възпроизвежда на системата от високоговорители.

Съвет

- Музиката може да бъде предавана поточно към няколко високоговорителя, като избирате други високоговорители в комбинация със системата от високоговорители.
- Ако [Settings] – [System Settings] – [Network/Bluetooth Standby] е зададено на [Off] на екрана на дистанционното управление на приложението, възпроизвеждането не може да се стартира, докато системата от високоговорители е в режим на готовност. Ако е зададено на [On], системата от високоговорители стартира от режим на готовност и възпроизвежда музика.

Поточно предаване на музика на системата от високоговорители чрез говорене на Siri

Ако добавите система от високоговорители към приложението Home на устройство с iOS, можете да предавате поточно музика към системата от високоговорители, като говорите на Siri.

Забележка

- Тъй като системата от високоговорители няма микрофон, не можете да говорите на системата от високоговорители, за да я използвате.
- Не всички функции Siri са налични на системата от високоговорители.

TP1002069318

Система за домашно кино
BRAVIA Theatre Trio

Управление на системата от високоговорители чрез свързване с телевизор (функция “Control for HDMI”)

Контролите на системата от високоговорители, като например включване/изключване на захранване или регулиране на силата на звука, могат да се свържат с контролите на телевизора с помощта на HDMI кабел за свързване на системата от високоговорители с телевизор, който е съвместим с функцията “Control for HDMI”.

Относно функцията “Control for HDMI”

Функцията “Control for HDMI” е функция, която свързва устройства, които се свързват чрез HDMI (High-Definition Multimedia Interface) кабел, така че тези устройства да може да бъдат управлявани заедно.

Въпреки че тази функция се поддържа от устройства, които са съвместими с функцията “Control for HDMI”, е възможно тя да не работи, ако са свързани устройства, различни от произведените от Sony.

Подготовка за управление на системата от високоговорители чрез свързването ѝ с телевизор

Активирайте настройките на функцията “Control for HDMI” на телевизора, който е свързан към системата от високоговорители чрез HDMI кабел.

Настройката на функцията “Control for HDMI” на системата от високоговорители е активирана по подразбиране.

Забележка

- Телевизорът трябва да съвместим с функцията “Control for HDMI”. За подробности вижте инструкциите за експлоатация на телевизора.
- Проверете настройките на високоговорителите на телевизора. Захранването на системата от високоговорители се синхронизира с настройките на високоговорителите на телевизора. За подробности вижте инструкциите за експлоатация на телевизора.
- В зависимост от телевизора, ако преди това звукът е извеждан от високоговорителите на телевизора, системата от високоговорители може да не се включи чрез свързване с контролите за захранване на телевизора, когато той се включи.

Съвет

- Ако се свързва устройство, като например Blu-ray Disc плейър, към телевизор чрез HDMI кабел, активирайте функцията “Control for HDMI” на устройството.
- За да активирате функцията “Control for HDMI” на телевизор или Blu-ray Disc плейър, вижте техните инструкции за експлоатация.
- Ако функцията “Control for HDMI” (“BRAVIA Sync”) е активирана на телевизор, произведен от Sony, функцията “Control for HDMI” на системата от високоговорители също се активира автоматично.
- Настройката на функцията “Control for HDMI” на системата от високоговорители може да се промени, като влезете в [Settings] – [HDMI Settings] – [Control for HDMI] на екрана на дистанционното управление на приложението.

Извършване на управление на захранването или регулиране на силата на звука чрез дистанционното управление на телевизор

Когато телевизорът е включен/изключен или силата на звука е регулирана с дистанционното управление на телевизора, управлението на захранването или регулирането на силата на звука на системата от високоговорители е свързано.



A Телевизор

B Дистанционно управление на телевизора

Свързване на захранването

Когато телевизорът се включи, системата от високоговорители се включва автоматично. Когато телевизорът се изключи, системата от високоговорители се изключва автоматично.

Забележка

- Ако системата от високоговорители се изключи, преди да се изключи телевизорът, системата от високоговорители може да не се включи автоматично дори когато след това се включи телевизорът. Ако се случи това, извършете следната операция.
 - Изберете системата от високоговорители като устройство за извеждане на звука от менюто на телевизора.
 - Ако се използва телевизор Sony, включете системата от високоговорители, докато телевизорът е включен.

Регулиране на силата на звука

Звукът на телевизора, който гледате, се извежда от системата от високоговорители автоматично. Силата на звука на системата от високоговорители може да се регулира посредством дистанционното управление на телевизора.

Функция “Възпроизвеждане с едно докосване”

Системата от високоговорители и телевизорът се включват автоматично, когато съдържанието се възпроизвежда на Blu-ray Disc плейър, свързан към системата от високоговорители или когато се извърши операция, като например натискането на бутона PS на контролер на PlayStation®5.

Забележка

- В зависимост от телевизора, ако [Settings] – [HDMI Settings] – [Signal Pass Through] е зададено на [Auto] или [On] на екрана на дистанционното управление на приложението и звукът на телевизора последно е извеждан от високоговорителите на телевизора, системата от високоговорители може да не се включи и звукът и картината може да се изведат само от телевизора дори ако се възпроизвежда съдържание от устройството.

Сродна тема

- [\[HDMI Settings\]](#)

TP1002068673

Система за домашно кино
BRAVIA Theatre Trio

Управление на системата от високоговорители чрез свързване с телевизор, съвместим с функцията “BRAVIA Sync”

“BRAVIA Sync” е разширена функция, която е разработена от Sony на базата на функцията “Control for HDMI”. С помощта на HDMI кабел за свързване на съвместими с “BRAVIA Sync” устройства, като например телевизор или Blu-ray Disc плейър, устройствата може да бъдат свързани помежду си и управлявани.

За използване на “BRAVIA Sync”

Активирайте функцията “Control for HDMI” на устройството Sony, за да активирате “BRAVIA Sync”.

Какво можете да правите с “BRAVIA Sync”

Функция “Control for HDMI”

- Свързване на захранването
- Регулиране на силата на звука
- Функция “Възпроизвеждане с едно докосване”

Сродна тема

- [Управление на системата от високоговорители чрез свързване с телевизор \(функция “Control for HDMI”\)](#)
- [\[HDMI Settings\]](#)

TP1002068674

Система за домашно кино
BRAVIA Theatre Trio

[Wireless Speaker Settings]

Това са настройките за свързването за предоставените предни високоговорители или суббуфера и задните високоговорители по избор.

Следните елементи за настройване се показват чрез докосване на [Settings] – [Wireless Speaker Settings] на екрана на дистанционното управление на приложението.

Проверка на състоянието на безжичния високоговорител

Използва се за проверка на състоянието на свързване на високоговорителите, свързани към системата от високоговорители на екрана на приложението.

[Wireless Speaker Connection]

Използва се за конфигуриране на настройките за свързването за предоставените предни високоговорители и суббуфера или задните високоговорители по избор. Може също да се използва за замяна на свързан суббуфер или задни високоговорители с нов суббуфер или задни високоговорители.

[Wireless Channel]

Когато е зададено на [Auto], оптималният канал за безжична комуникация се избира автоматично. Когато каналът е фиксиран, безжичната комуникация се осъществява чрез използване на зададения канал.

Ако имате прекъсвания на звука или ако мрежовите функции на периферните устройства, като например телевизор, свързан към системата от високоговорители, не работят правилно, промяната на тази настройка може да подобри ситуацията.

[Wireless Playback Quality]

Използва се за задаване на качеството на безжичното възпроизвеждане за предоставените предни високоговорители и суббуфера или задните високоговорители по избор.

TP1002271608

Система за домашно кино
BRAVIA Theatre Trio

[Sound Settings]

Това са настройките за аудио изход.

Следните елементи за настройване се показват чрез докосване на [Settings] – [Sound Settings] на екрана на дистанционното управление на приложението.

[Sound Field Optimization]

Оптимизира ефекта на звуковото поле. Следвайте инструкциите на екрана.

След завършване на първоначалната настройка на системата от високоговорители и високоговорителите по избор, ако промените позицията или позицията, на която са монтирани, извършете отново тази настройка. Използването на микрофон за калибриране позволява по-точни измервания.

[Sound Field Setting]

Използва се за задаване на типа звуково поле, акустичните характеристики на кино и метода на възпроизвеждане на стерео съдържание.

За да се наслаждавате на тези звукови ефекти, активирайте звуковото поле на екрана на дистанционното управление на приложението или на предоставеното дистанционно управление.

[Height of Sound Field]

Регулира височината на цялото звуково поле, за да подобри усещането за единство между картината и звука.

[IMAX Enhanced Mode]

Automatically adjust sound to match the creator's intent when playing IMAX Enhanced content.

Високоговорителите по избор са необходими, за да се насладите на IMAX® Enhanced. За подробности посетете следния URL адрес.

<https://www.sony.net/comp-home/>

[Sound output check]

Използва се за проверка на извеждането на звука при текущите настройки и за да се види дали звукът се извежда постоянно от всеки високоговорител.

[DSEE Ultimate]

Възпроизвежда компресирана музика надеждно, като я подобрява чрез технология с изкуствен интелект.

[Audio DRC]

Компресира динамичния диапазон (диапазон между най-гърмките и най-тихите части) на аудио сигнала, за да улесни чуването на по-меките звуци.

[DTS Dialog Control]

Силата на звука при диалог се регулира, докато се възпроизвежда съдържание, което е съвместимо с функцията за управление на диалога DTS:X.

[A/V Sync]

Регулира забавянето между картината и звука.

[Advanced auto volume]

Намаля промените на силата на звука, причинени от входящия сигнал. Тази функция е ефективна, когато силата на звука на телевизионна реклама е по-висока от тази на телевизионната програма.

[Subwoofer phase setting]

Показва се само когато суббуферите, които поддържат свързването на два суббуфера, са свързани към системата от високоговорители.

Проверете спецификациите на продукта на уебсайта за информация за продукти на Sony, за да се уверите дали суббуферите поддържат свързването на два суббуфера.

Промяната на настройката на фазата на суббуфера може да подобри цялостната кохерентност на звука от ниски към високи честоти или да подобри дефицита на баса при възприемане. В зависимост от броя на свързаните суббуфери, изберете настройката, като се вземете предвид следното.

- Когато е свързан единичен суббуфер
Изберете настройка, която позволява най-доброто чуване на басовите честоти при възпроизвеждане на песни с мъжки вокали или мъжки диалог.
- Когато са свързани два суббуфера
Изберете настройка, която позволява най-доброто чуване на басовите честоти при възпроизвеждане на песни с мъжки вокали или мъжки диалог, като също така позволява басовите честоти на филмовите звукови ефекти и музиката да се чуват естествено и пълноценно.

Сродна тема

- [Предоставено дистанционно управление](#)
- [Екран на дистанционното управление на приложението](#)
- [Монтиране на централния високоговорител и на предните високоговорители на стойка за телевизор и рафтове](#)
- [Монтиране на централния високоговорител и предните високоговорители на стена](#)
- [Употреба със суббуфер и задни високоговорители по избор](#)
- [\[HDMI Settings\]](#)

TP1002271617

Система за домашно кино
BRAVIA Theatre Trio

[HDMI Settings]

Това са настройките за HDMI.

Следните елементи за настройване се показват чрез докосване на [Settings] – [HDMI Settings] на екрана на дистанционното управление на приложението.

[Control for HDMI]

Когато е активирана функцията “Control for HDMI”, устройства, които са свързани посредством HDMI кабел, се управляват помежду си и получават ARC аудио от телевизора.

[TV Power Off Link]

Когато телевизорът е изключен, системата от високоговорители се изключва и чрез свързване със захранването на телевизора. Задайте [Control for HDMI] на [On].

[Signal Pass Through]

Изпраща HDMI сигнал до телевизора дори когато системата от високоговорители е изключена.

[eARC]

Когато е свързан телевизор, който е съвместим с eARC, активирайте тази настройка, за да активирате функцията eARC. Когато е свързан телевизор, който е съвместим с ARC (но не е съвместим с eARC), функцията ARC работи независимо от това как тази функция е зададена.

При активирана eARC проверете настройката на eARC на телевизора. За подробности вижте инструкциите за експлоатация на телевизора.

[HDMI Signal Format]

Използва се задаване на видео формата, който може да бъде получен. Ако картината и звукът от устройство, което е свързано към системата от високоговорители, не се извеждат правилно, променете тази настройка.

Забележка

- Ако избраният за тази настройка видео формат не се излъчва, възможно е спецификациите на видео сигнала и настройките на телевизора ви да не съответстват на тези на системата от високоговорители. Проверете спецификациите на видео входа и настройките на телевизора ви. За спецификациите и настройките на телевизора вижте инструкциите за експлоатация на телевизора си.
- Ако картината и звукът не се извеждат, когато е зададено [Enhanced format (4K120, 8K)], задайте го на [Enhanced format] или [Standard format].
- Ако картината и звукът не се извеждат, когато е зададено [Enhanced format], задайте го на [Standard format].
- За подробности относно видео форматите, които могат да бъдат получавани, и HDMI кабелът, който може да се използва, вижте “Поддържани HDMI видео формати”.
- Функцията VRR/ALLM/SBTM/QMS е свързана към тази настройка и активирана, когато е зададено [Enhanced format (4K120, 8K)] (настройката по подразбиране).

[Video output for PIP/PBP-displayed TV]

Извежда картината от HDMI входа на системата от високоговорители към телевизора, когато входът за TV (eARC/ARC) е избран на системата от високоговорители. Включете тази настройка, когато искате да покажете два прозореца на телевизора, включително картина от HDMI входа на системата от високоговорители.

TP1002068677

5-071-594-41(1) Copyright 2026 Sony Corporation

Система за домашно кино
BRAVIA Theatre Trio

[Bluetooth Settings]

Това са разширените настройки за функцията BLUETOOTH.

Следните елементи за настройване се показват чрез докосване на [Settings] – [Bluetooth Settings] на екрана на дистанционното управление на приложението.

[Bluetooth Connection Quality]

Използва се за задаване на качество на BLUETOOTH връзката при възпроизвеждане на аудио от мобилно устройство на системата от високоговорители.

[Playback audio via Bluetooth]

Показва ръководство за превключване на системата от високоговорители към BLUETOOTH входа.

Сродна тема

- [Включване/изключване на безжичната функция](#)

TP1002068678

Система за домашно кино
BRAVIA Theatre Trio

[System Settings]

Това са настройките за системата от високоговорители.

Следните елементи за настройване се показват чрез докосване на [Settings] – [System Settings] на екрана на дистанционното управление на приложението.

[Auto Standby]

Когато не се работи със системата от високоговорители и няма входящ сигнал за около 20 минути, системата от високоговорители автоматично преминава в режим на готовност в мрежа или в режим на готовност.

[Network/Bluetooth Standby]

Системата от високоговорители може да бъде включена по мрежата или чрез функцията BLUETOOTH. Системата от високоговорители може също да бъде включена от приложението.

Вкл.: когато захранването е изключено, системата от високоговорители преминава в режима на готовност в мрежа.

Изкл.: когато захранването е изключено, системата от високоговорители преминава в режима на готовност.

Забележка

- Когато [Network/Bluetooth Standby] е зададено на [Off], може да отнеме по-дълго за извеждане на аудио от системата от високоговорители, когато системата от високоговорители е включена.

[Auto Update]

Използва се за задаване на това дали мрежовите актуализации да се извършват автоматично.

[Dimmer]

Можете да променят яркостта на индикаторите на централния високоговорител и предните високоговорители. Яркостта на индикаторите за суббуфера и задните високоговорители по избор също се променя.

[Unit Name]

Използва се за промяна на името на системата от високоговорители, което се показва, когато се използва функция, като например функцията BLUETOOTH.

[System Information]

Извежда информация за системата от високоговорители, като например софтуерната версия.

[Software License Information]

Показва информация за софтуерния лиценз.

Система за домашно кино
BRAVIA Theatre Trio

[Network Settings]

Това са настройките за мрежата.

Следните елементи за настройване се показват чрез докосване на [Settings] – [Network Settings] на екрана на дистанционното управление на приложението.

[Network Connect Status]

Използва се за проверка на мрежовите настройки на системата от високоговорители.

[Account Management]

Използва се за проверка на списъка от потребители, които в момента използват системата от високоговорители, или се използва за отмяна на регистрацията на потребител. Могат да се регистрират до 20 потребителски акаунта.

[Privacy Setting]

Системата от високоговорители събира информацията за използването на вашето устройство. Вижте политиката за поверителност, която се извежда по време на стартиране, и задайте, че предоставяте или не предоставяте одобрението си за събиране на данни.

Съвет

- След като сте предоставили одобрението си, можете да спрете събирането на информация, като оттеглите вашето съгласие или като нулирате системата от високоговорители до първоначалните ѝ настройки.

Сродна тема

- [Нулиране на системата от високоговорители](#)

TP1002069319

Система за домашно кино
BRAVIA Theatre Trio

[Easy Initial Setup]

Основните настройки, настройките на високоговорителите и оптимизацията на съраунд звука за системата от високоговорители могат да се извършат лесно.

Докоснете [Settings] – [Easy Initial Setup] на екрана на дистанционното управление на приложението.

TP1002068675

Система за домашно кино
BRAVIA Theatre Trio

[Software update]

Използва се за актуализиране на софтуера на системата от високоговорители, суббуфера по избор или задните високоговорители по избор.

Докоснете [Settings] – [Software update] на екрана на дистанционното управление на приложението.

TP1002271587

Система за домашно кино
BRAVIA Theatre Trio

Спестяване на енергия в режим на готовност

За да намалите консумацията на енергия в режим на готовност, конфигурирайте настройките, както следва.

- Влезте в [Settings] – [HDMI Settings] – [Signal Pass Through] и задайте това на [Off] на екрана на дистанционното управление на приложението.
- Влезте в [Settings] – [System Settings] – [Network/Bluetooth Standby] и задайте това на [Off] на екрана на дистанционното управление на приложението.

Забележка

- Когато [Network/Bluetooth Standby] е зададено на [Off], може да отнеме по-дълго за извеждане на аудио от системата от високоговорители, когато системата от високоговорители е включена.

TP1002069321

Отстраняване на неизправности

Ако имате някакви проблеми, следвайте процеса по-долу.

1. Проверете дали другите устройства, свързани към системата от високоговорители и телевизора, са свързани към правилните жакове с правилните кабели и дали са вкарани плътно докрай към задната част.



2. Извадете AC захранващия кабел от контакта и го включете отново след няколко минути.



3. Проверете за приложими проблеми и решения чрез един от следните методи.

- Изберете “Помощ” от менюто на приложението “Sony | BRAVIA Connect” за информация за поддръжка.
- На страницата за поддръжка изберете името на модела на системата от високоговорители и проверете информацията за поддръжка.
За URL адреса на страницата за поддръжка вижте “[Уеб сайт за обслужване на клиенти.](#)”



4. Нулирайте системата от високоговорители.

Всички настройки на системата от високоговорители се връщат към своето първоначално състояние.



5. Ако системата от високоговорители все още не работи правилно, консултирайте се с отдела за поддръжка на Sony или се свържете с най-близкия търговец на Sony.

- Контакт с отдела за поддръжка на Sony:
<https://www.sony.net/support-contact>

Сродна тема

- [Уеб сайт за обслужване на клиенти](#)
- [Нулиране на системата от високоговорители](#)

Система за домашно кино
BRAVIA Theatre Trio

Уеб сайт за обслужване на клиенти

Можете да намерите следната информация на страницата за поддръжка.
Вижте страницата за поддръжка за вашата държава/регион.

- Въпроси и отговори
- Най-нови драйвери и актуализация на софтуера
- Свържете се с отдела за поддръжка
- Ремонт на продукта
- Регистрирайте продукта си

За клиенти в САЩ, Канада и Латинска Америка:

<https://www.sony.com/am/support>

За клиенти в Европа:

<https://www.sony.eu/support/>

За клиенти в Континентален Китай:

<https://service.sony.com.cn/>

За клиенти в Азиатско-Тихоокеанския регион, Океания, Средния Изток и Африка:

<https://www.sony-asia.com/support>

За клиенти в Япония:

<https://www.sony.jp/support/>

TP1002068689

Система за домашно кино
BRAVIA Theatre Trio

Нулиране на системата от високоговорители

Ако системата от високоговорители все още не работи правилно с [“Отстраняване на неизправности”](#), нулирайте я.

Нулиране на централния високоговорител

Натиснете и задръжте  (захранване) на централния високоговорител за повече от 10 секунди, докато се чуе звукът на известието за нулиране.

Основният индикатор за състоянието за централния високоговорител мига последователно в бяло/синьо и нулирането започва.

След приключване на нулирането централният високоговорител ще се рестартира.

Изчакайте, докато основният индикатор за състоянието на централния високоговорител започне да мига в бяло, последвано от звука на известието за включване.

Нулиране на предния високоговорител

Нулирайте съответно левия и десния преден високоговорител.

1. При включено захранване натиснете и задръжте LINK на предния високоговорител за повече от 10 секунди, докато се чуе звукът на известието за нулиране.

Нулирането започва, когато индикаторът за захранването на предния високоговорител мига последователно в бяло/синьо и се чува звукът на известието за нулиране. Когато нулирането завърши, индикаторът за захранването ще спре да мига, ще се възпроизведе звукът за включено захранване и предният високоговорител ще се изключи.

2. Включете предния високоговорител, като натиснете LINK на предния високоговорител.

Забележка

- Когато системата от високоговорители се нулира, изтрийте информацията за сдвояване на системата от високоговорители (име на системата от високоговорители (**), Le_name на системата от високоговорители) от настройката BLUETOOTH на смартфона(*) и др., свързан към системата от високоговорители.
 - * Смартфони с инсталираното приложение, аудио устройства, съвместими с функцията BLUETOOTH и др.
 - ** BRAVIA Theatre Trio или името на устройството, което е зададено в [Unit Name].
- Ако нулирате системата от високоговорители, извършете първоначалната настройка в приложението.
- При нулиране може да се загуби връзката с централния високоговорител и предния високоговорител или суббуфера и задните високоговорители по избор. В този случай извършете [Wireless Speaker Settings] в приложението.

Сродна тема

- [Индикатори на централния високоговорител](#)
- [Индикатори на предния високоговорител](#)
- [Извършване на първоначална настройка с приложението “Sony | BRAVIA Connect”](#)
- [\[Wireless Speaker Settings\]](#)

Система за домашно кино
BRAVIA Theatre Trio

Спецификации

Централен високоговорител (YY2100C1)

Раздел “Централен високоговорител”

Високоговорител

45 mm × 108 mm (1 13/16 инча × 4 3/8 инча) тип конус (2)

Система от високоговорители

Тип бас рефлекс

Раздел “Централен високочестотен високоговорител”

Високоговорител

25 mm (1 инч) тип мек купол (1)

Раздел “Безжична LAN”

Комуникационна система

IEEE 802.11 a/b/g/n/ac/ax

Раздел “BLUETOOTH”

Изход

BLUETOOTH спецификация клас мощност 1.5

Максимален обхват на комуникация

Зрителна линия при бл. 30 m (98,4 фута)*

* Действителният диапазон ще варира в зависимост от фактори като препятствия между устройствата, магнитни полета около микровълнова фурна, статично електричество, използване на безжични телефони, чувствителност на приемане, операционна система, софтуерни приложения и др.

Честотен обхват

2,4 GHz лента (2,400 0 GHz – 2,483 5 GHz)

Метод на модулация

FHSS

Съвместим BLUETOOTH профил*

* BLUETOOTH профил стандартизира функциите според характеристиките на BLUETOOTH устройствата.

A2DP (Advanced Audio Distribution Profile)

AVRCP (Audio Video Remote Control Profile)

Поддържан кодек*

* Кодекът е компресиране на аудио сигнала и формат на конвертиране.

SBC (Subband Codec)

AAC (Advanced Audio Coding)

LDAC™*

* LDAC е технология за кодиране на аудио, разработена от Sony, която позволява прехвърлянето на аудио съдържание с висока разделителна способност (Hi-Res) дори и през BLUETOOTH връзка.

Съответстваща защита на съдържанието

SCMS-T

Диапазон на предаване (A2DP)

20 Hz – 20 000 Hz (честота на дискретизация 44,1 kHz)

20 Hz – 40 000 Hz (честота на дискретизация LDAC 96 kHz, 990 kbps предаване)

Забележка

- В зависимост от мрежовата среда е възможно да има прекъсване при високата скорост на предаване на данните.

Раздел “USB” (само за сервизна употреба)

FOR SERVICE порт

Тип А (за свързване на USB памет)

Раздел “HDMI”

Конектор

Тип А (19 щифта)

Раздел “Безжичен трансмитер/приемник”

Комуникационна система

Спецификация на безжичния звук

Метод на модулация

OFDM

Общи

Вход

HDMI IN

Изход

HDMI OUT (TV (eARC/ARC))

Консумация на енергия

Вкл.: 31 W

Режимът на готовност в мрежа ([Network/Bluetooth Standby] е зададен на ВКЛ.): 3,5 W или по-малко

Режимът на готовност ([Network/Bluetooth Standby] е зададен на Изкл.): 0,5 W или по-малко*

* Когато [Signal Pass Through] е зададен на [Off] или когато [Signal Pass Through] е зададен на [Auto] и свързаният телевизор е изключен.

* Промяната на настройките на модула, както е описано по-долу, ще доведе до надвишаване на посочената по-горе стойност за консумация на енергия.

– Задайте [Signal Pass Through] на [On]

– Задайте [Signal Pass Through] на [Auto] и [Control for HDMI] на [Off]

Когато функцията [Auto Standby] е активирана, ако продуктът не се използва и няма входящ сигнал за около 20 минути, централният високоговорител автоматично влиза в режим на готовност в мрежа или режим на готовност. Дезактивирането на функцията [Auto Standby] ще увеличи консумацията на енергия на този продукт.

Размери* (Ш × В × Д)

* Включително издадените части и бутони за управление.

Централен високоговорител:

Прибл. 589 mm × 64 mm × 165 mm (23 1/4 инча × 2 5/8 инча × 6 1/2 инча)

Централен високоговорител с крачето:

Прибл. 589 mm × 76 mm × 165 mm (23 1/4 инча × 3 инча × 6 1/2 инча)

Централен високоговорител със скобата за монтиране на стена:

Прибл. 589 mm × 72 mm × 178 mm (23 1/4 инча × 2 7/8 инча × 7 1/8 инча)

Тегло

Централен високоговорител:

Прибл. 3,2 kg (7 фунта и 1 унция)

Централен високоговорител с крачето:

Прибл. 3,2 kg (7 фунта и 1 унция)

Централен високоговорител със скобата за монтиране на стена:

Прибл. 3,6 kg (7 фунта и 15 унции)

Преден високоговорител (YY2100C2/ YY2100C3)

Следните описания са спецификациите на високоговорител.

Раздел “Горен високоговорител”

Високоговорител

80 mm (3 1/4 инча) тип конус (1)

Система от високоговорители

Тип акустична суспензия

Раздел “Преден високоговорител”

Високочестотен високоговорител

20 mm (13/16 инча) тип мек купол (1)

Нискочестотен високоговорител

100 mm (4 инча) тип конус (1)

Система от високоговорители

Тип бас рефлекс

Раздел “Безжичен трансмитер/приемник”

Комуникационна система

Спецификация на безжичния звук

Метод на модулация

OFDM

Общи

Консумация на енергия

Вкл.: 26 W

Режим на готовност в мрежа (индикаторът за захранването свети в червено): 1,8 W или по-малко

Изкл. (индикаторът за захранването е изключен): 0,3 W или по-малко*

* Когато натиснете и задържите LINK за 2 секунди или повече и след това освободите пръста си, високоговорителят превключва на изключен режим и индикаторът за захранване се изключва. Натиснете LINK, за да използвате високоговорителя отново.

Размери* (Ш × В × Д)

* Включително издадените части и бутони за управление.

Прибл. 160 mm × 337 mm × 165 mm (6 3/8 инча × 13 3/8 инча × 6 1/2 инча)

Тегло

Прибл. 3,6 kg (7 фунта и 15 унции)

Микрофон за калибриране (ЕСМ-АС4)

Характеристика на насоченост

Многопосочен

Ефективен честотен диапазон

30 Hz – 16 kHz

Конектор

Порт USB Type-C®

Захранване

Захранване през входа (DC 5 V 30 mA)

Размери* (Ш × В × Д)

* Не включва USB Type-C® конектора.

Прибл. 70 mm × 12 mm × 12 mm (2 7/8 инча × 1/2 инча × 1/2 инча)

Тегло

Прибл. 6 g (1 унция)

Забележка

- Дизайнът и спецификациите подлежат на промяна без предупреждение.

- Вижте “Информация за продукта”, включена с вашия продукт, което може да съдържа информация за спецификациите, която не е посочена по-горе.

TP1002271611

5-071-594-41(1) Copyright 2026 Sony Corporation

Система за домашно кино
BRAVIA Theatre Trio

Поддържани аудио формати

Поддържаните аудио формати се различават в зависимост от порта. “○” посочва поддържан аудио формат, а “–” посочва неподдържан аудио формат в таблицата по-долу.

Формат	HDMI вход	HDMI изход (eARC)	HDMI изход (ARC)
LPCM 2ch	○	○	○
LPCM 5.1ch	○	○	–
LPCM 7.1ch	○	○	–
Dolby Digital	○	○	○
Dolby TrueHD	○	○	–
Dolby Digital Plus	○	○	○
Dolby Atmos	○	○	–
Dolby Atmos - Dolby TrueHD	○	○	–
Dolby Atmos - Dolby Digital Plus	○	○	○
DTS	○	○	○
DTS-ES Discrete 6.1, DTS-ES Matrix 6.1	○	○	○
DTS 96/24	○	○	○
DTS-HD High Resolution Audio	○	○	–
DTS-HD Master Audio	○	○	–
DTS:X	○	○	–
MPEG-2 AAC*	○	○	○
MPEG-4 AAC*	○	○	○

* Не се поддържа в някои държави/региони.

Забележка

- HDMI IN не поддържа аудио формати, които съдържат защиты срещу копиране, като например Super Audio CD или DVD-Audio.

Система за домашно кино
BRAVIA Theatre Trio

Поддържани HDMI видео формати

Системата от високоговорители поддържа следните видео формати.

8K 24/30/50/60 Hz
4K 24/25/30/50/60/100/120/144 Hz
1440p 120/144 Hz
1080p 24/30/50/60/100/120/144 Hz
1080i 50/60 Hz
720p 50/60 Hz
576p 50 Hz
480p 60 Hz

Относно настройката [HDMI Signal Format]

Когато [Settings] - [HDMI Settings] - [HDMI Signal Format] на екрана на дистанционното управление на приложението е зададено на [Enhanced format (4K120, 8K)], всички видео формати, които се поддържат от системата от високоговорители, могат да са входящи.

Когато [HDMI Signal Format] е зададено на [Enhanced format], видео форматът е ограничен до 4K 60 Hz 4:4:4, 4:2:2 и т.н.

Когато [HDMI Signal Format] е зададено на [Standard format], видео форматът е ограничен до 4K 60 Hz 4:2:0, 4K 24 Hz и т.н.

Относно HDMI кабела, който да се използва

Използвайте кабел, разрешен от HDMI.

Използвайте предоставения HDMI кабел за свързване към телевизор.

HDMI кабел с изключително висока скорост, позволяващ 48 Gbps, поддържа всички видео формати, които се поддържат от системата от високоговорители.

Първокласен високоскоростен HDMI кабел с Ethernet, позволяващ 18 Gbps, поддържа видео формати до 4K 60 Hz 4:4:4, 4:2:2 и т.н.

Относно 3D сигнала

Следният видео формат в съвместим с 3D сигнал във формат "Едно до друго" (наполовина).

- 1080i 50/60 Hz

Следните видео формати са съвместими с 3D сигнал във формати "Рамкиране" и "Над-под" (горе и долу).

- 1080p 24 Hz
- 720p 50/60 Hz

Относно HDMI връзката

Жакът HDMI на системата от високоговорители поддържа видео сигнали до 4K 120/144 Hz/8K, HDR (High Dynamic Range)(*1), VRR(*2), ALLM(*3), SBTM(*4), QMS(*5) и HDCP2.3 стандарта (*6).

*1 HDR е видео стандарт за яркост, който е способен да представя по-широка гама на осветеност (ярка и тъмна). Системата от високоговорители поддържа HDR10, HLG (Hybrid Log-Gamma) и Dolby Vision.

*2 VRR (Variable Refresh Rate) е метод за видео предаване, който може да намали насичането на видеото и да показва изображенията гладко чрез регулиране на честотата на опресняване от страна на дисплея, за да съответства на честотата на опресняване на игри и др.

*3 ALLM (Auto Low Latency Mode) е функция, която автоматично превключва към режим на ниска латентност в съответствие с изходящия сигнал на игри и др.

*4 SBTM (Source-Based Tone Mapping) е функция, която позволява на AV устройство да генерира и показва HDR изображения, които са оптимизирани за характеристиките на телевизора.

*5 QMS (Quick Media Switching) е функция, която позволява гладко превключване на честотата на кадрите във видеото.

*6 HDCP2.3 е технология за защита на авторски права, която защитава съдържание, като например 4K видео и 8K видео.

TP1002069322

5-071-594-41(1) Copyright 2026 Sony Corporation

Система за домашно кино
BRAVIA Theatre Trio

Търговски марки

- Apple, AirPlay, iPad, iPhone, iPod touch и Siri са търговски марки на Apple Inc., регистрирани в САЩ и други държави и региони.
- IOS е търговска марка или регистрирана търговска марка на Cisco в САЩ и други страни и се използва лицензирано.
- Словесният знак BLUETOOTH® и логата са регистрирани търговски марки, собственост на Bluetooth SIG, Inc., като всяко използване на такива марки от Sony Group Corporation и нейните филиали се извършва по силата на лиценз.
- Wi-Fi®, Wi-Fi Protected Access® и Wi-Fi Alliance® са регистрирани търговски марки на Wi-Fi Alliance.
- Wi-Fi CERTIFIED™, WPA™, WPA2™ и WPA3™ са търговски марки на Wi-Fi Alliance.
- USB Type-C® и USB-C® са регистрирани търговски марки на USB Implementers Forum.
- Термините HDMI™, HDMI High-Definition Multimedia Interface, Търговски облик HDMI и логотипите на HDMI са търговски или регистрирани марки на HDMI Licensing Administrator, Inc.
- “BRAVIA” и “BRAVIA Sync” са регистрирани търговски марки или търговски марки на Sony Group Corporation или нейните филиали.
- “PlayStation” е регистрирана търговска марка или търговска марка на Sony Interactive Entertainment Inc.
- LDAC и логото на LDAC са търговски марки на Sony Group Corporation или нейните филиали.

Всички други търговски марки и регистрирани търговски марки са търговски марки или регистрирани търговски марки на съответните им собственици. В това ръководство знаците ™ и ® не са конкретизирани.



TP1002271612

Лицензи

- Този продукт съдържа софтуер, който Sony използва според лицензионно споразумение със собственика на авторските му права. Задължени сме да оповестим на клиентите съдържанието на споразумението според изискване на собственика на авторските права на софтуера. Моля, посетете следния интернет адрес и прочетете.
<https://rd1.sony.net/help/ht/sl/26b/>
- Софтуерът, включен в този продукт, съдържа защитен с авторски права софтуер, който е лицензиран в съответствие с GPL/LGPL и други лицензи, за които може да се изисква достъп до изходен код. Можете да намерите копие на съответния изходен код според изискванията на GPL/LGPL (и други лицензи) на следния URL адрес. Можете да получите изходния код според изискванията на GPL/LGPL на физически носител от нас за период от три години след нашата последна доставка на този продукт, като го заявите чрез формуляра на следния URL адрес. Това предложение е валидно за всеки получател на тази информация.
<https://oss.sony.net/Products/Linux/>
Моля, обърнете внимание, че Sony не може да отговаря на никакви запитвания относно съдържанието на този изходен код.
- Използването на значката Works with Apple AirPlay означава, че даден аксесоар е проектиран да работи специално с технологията, обозначена в значката и е сертифициран от разработчика за това, че отговаря на стандартите за производителност на Apple.
- Софтуерът на Spotify подлежи на лицензиране от трети страни, посочени тук:
<https://www.spotify.com/connect/third-party-licenses>.
- Dolby, Dolby Vision, Dolby Atmos, and the double-D symbol are trademarks of Dolby Laboratories Licensing Corporation. Manufactured under license from Dolby Laboratories. Confidential unpublished works. Copyright © 2012–2024 Dolby Laboratories. All rights reserved.
- Manufactured under license from IMAX Corporation. IMAX® is a registered trademark of IMAX Corporation in the United States and/or other countries. For DTS patents, see <http://xperi.com/dts-patents/>. Manufactured under license from DTS, Inc. and its affiliates. DTS, DTS:X, and the DTS:X logo are registered trademarks or trademarks of DTS, Inc. and its affiliates in the United States and/or other countries. © DTS, Inc. and its affiliates. ALL RIGHTS RESERVED.
- Мрежовите услуги, съдържанието, както и (операционната система и) софтуерът на този продукт, могат да са предмет на отделни правила и условия, както и да бъдат променяни, прекъсвани и преустановявани по всяко време, и е възможно да изискват такси, регистрация и информация за кредитна карта.

TP1002271613

Бележки относно употребата

Предпазни мерки

- Предоставеният АС захранващ кабел е предназначен изключително за тази система от високоговорители. Той не трябва да се използва с друго устройство.
- Изключете АС захранващия кабел от АС контакта, когато системата от високоговорители не се използва за продължителни периоди от време. Когато изключвате АС захранващия кабел от АС контакта, винаги го изключвайте, като държите щепсела. Никога не дърпайте самия кабел.
- Ако АС захранващият кабел е повреден, свържете се за замяна с отдела за поддръжка на Sony или магазина, от който сте закупили продукта.

Относно поставянето

- Не поставяйте системата от високоговорители в близост до източници на топлина или на място, което е подложено на директна слънчева светлина, прекалено много прах или механични удари. Тези условия може да предизвикат неизправност.
- Поставяйте тази система от високоговорители на плоска, равна повърхност. Когато е поставена на наклонена повърхност, системата от високоговорители може да се преобърне или да падне от повърхността поради собствената си вибрация и това да доведе до наранявания, неизправности или влошаване на функционалността.
- Поставянето на системата от високоговорители на под с покритие от специална боя, восък, лак или разтворител и др. може да доведе до обезцветяване или петна по пода.
- Високоговорителите на системата от високоговорители не са от магнитно екраниран тип. Не поставяйте магнитни карти върху системата от високоговорители или в близост до нея.
- Не поставяйте около системата от високоговорители метални обекти, различни от телевизор. Възможно е безжичните функции да станат нестабилни.
- Когато системата от високоговорители се използва с тунер, телевизор или VCR, системата от високоговорители може да възпроизведе шум или изкривени изображения. В този случай монтирайте системата от високоговорители далеч от тези устройства.
- Не поставяйте системата от високоговорители близо до обекти, излъчващи силно магнитно поле, като например микровълнови фурни или големи високоговорители.

Как да се грижите за системата от високоговорители

- Прахът и замърсяванията по текстилната част трябва да се отстраняват с мека кърпа чрез лек натиск.
 - Използването на ноктите на ръката с цел отстраняване замърсявания или прилагането на прекомерна сила може да повреди текстилната част.
 - Не използвайте почистващи четки и други подобни инструменти, понеже може да повредят текстилната част в зависимост от материала.
 - Ако текстилната част е силно замърсена, избършете я с мека кърпа, леко навлажнена с неутрален почистващ препарат, след това я избършете с мека суха кърпа. Използването на препарати или почистващи средства, които не са неутрални, може да причини избледняване на цвета или повреда на тъканта.
- Корпусът трябва да се избърсва с мека кърпа, леко навлажнена с неутрален почистващ препарат. Не използвайте абразивни кърпи, почистващи средства или разтворители, като например алкохол или бензин.

Относно BLUETOOTH комуникациите

- BLUETOOTH е действаща на късо разстояние безжична технология, която позволява комуникация между цифрови устройства, като например смартфони и компютри. Максималният обхват за комуникация може да варира в зависимост от наличието на препятствия (хора, метални предмети, стени и др.) или от електромагнитната околна среда.
- Микровълните, които се генерират от BLUETOOTH устройство, може да навредят на работата на електронните медицински устройства. Изключете системата от високоговорители и другите BLUETOOTH устройства на следните места, понеже е възможно да причинят инцидент:
 - В болници, в близост до седалки с предимство във влакове, на места с наличие на възпламеним газ, в близост до автоматични врати или пожарни аларми.
- Системата от високоговорители поддържа функции за сигурност, които отговарят на стандарта за сигурност на BLUETOOTH, по време на комуникация посредством безжичната BLUETOOTH технология. Въпреки това, в зависимост от конфигурираните настройки и от други фактори, е възможно тази сигурност да не е достатъчна. Внимавайте, когато използвате BLUETOOTH комуникация.
- Sony не поема никаква отговорност за щети или загуби в резултат на изтичане на данни, които може да възникнат при използване BLUETOOTH комуникации.
- Не е гарантирано, че BLUETOOTH връзката ще работи с всички BLUETOOTH устройства.
 - BLUETOOTH устройствата, които ще се свързват със системата от високоговорители, трябва да отговарят на стандарта за BLUETOOTH, предписан от Bluetooth SIG, Inc., и да бъдат сертифицирани като отговарящи на изискванията.
 - Дори когато свързано устройство отговаря на по-горния стандарт за BLUETOOTH, в зависимост от характеристиките и спецификациите на устройството, е възможно то да не успее се свърже или методът на работа, дисплеят или експлоатацията да се различават.
- Може да възникне шум или аудиото да се прекъсне в зависимост от BLUETOOTH устройството, което е свързано със системата от високоговорители, комуникационната среда или обкръжаващите условия.
- В зависимост свързаното устройство може да отнеме известно време за комуникациите да започнат.

Други бележки

- Температурата на системата от високоговорители може да се повиши по време на употреба. Това не е неизправност.
- Ако чужд обект или вода попадне в системата от високоговорители, изключете системата от високоговорители незабавно, изключете я от АС контакта и се консултирайте с отдела за поддръжка на Sony или магазина, от който сте закупили продукта.
- При свързване на системата от високоговорители към интернет я свързвайте чрез маршрутизатор(*) с подходящите настройки на защита.

Ако има проблем със сигурността, системата от високоговорители може да е обект на атаки от опасен софтуер (злонамерен софтуер) и др. по интернет. Вашата информация и цифрови ресурси могат да бъдат изложени на заплахи, като например извличане и фалшифициране. Системата от високоговорители може също да повреди други мрежови услуги без вашето знание.

* Маршрутизатор е устройство, което препредава между интернет линия и локална мрежова линия. Има следните типове маршрутизатори:

- Кабелен маршрутизатор
- ADSL модем с функция на маршрутизатор
- Оптичен мрежов модул (ONU) с функция на маршрутизатор
- Wi-Fi точка за достъп с функция на маршрутизатор (безжичен LAN маршрутизатор)
- Устройство за контакт с мрежова линия (**)

** Ако имате несигурност дали дадено устройство за контакт с мрежова линия има функция на маршрутизатор, проверете при управителя на жилищния комплекс или доставчика на интернет.

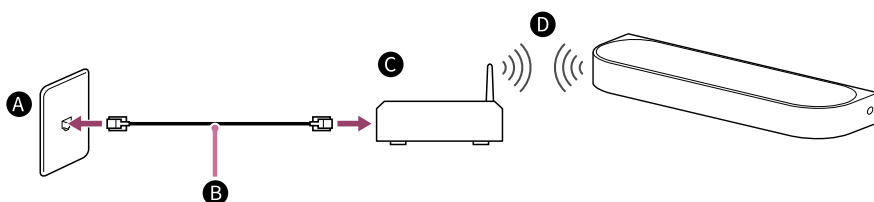

A LAN извод в стената

B LAN кабел

- C** Рутер
- D** Безжичен LAN

Забележка

- Проверете дали маршрутизаторът е включен.
 - Проверете мрежовата връзка и настройките на мрежата.
 - Когато се използва безжичен LAN рутер, обхватът на комуникация може да се скъси в зависимост от средата на употреба (включително материала на стените), условията за приемане на радиовълни или препятствията между системата от високоговорители и безжичния LAN маршрутизатор. Преместете системата от високоговорители и безжичния LAN рутер по-близо едни до други.
 - Устройства, които използват честотен обхват 2,4 GHz, като например микровълнови фурни, BLUETOOTH устройства или цифрови безжични устройства могат да причинят прекъсвания на комуникацията. Преместете високоговорителната система далеч от такива устройства или изключете тези устройства.
 - Безжичната LAN връзка може да стане нестабилна в зависимост от средата на употреба, най-вече докато функцията BLUETOOTH се използва на системата от високоговорители. Опитайте да подобрите вашата среда за използване на безжична LAN.
- Ако имате въпроси или проблеми във връзка с тази система от високоговорители, консултирайте се с отдела за поддръжка на Sony или магазина, от който сте закупили продукта.

Сродна тема

- [Отстраняване на неизправности](#)
- [Уеб сайт за обслужване на клиенти](#)

TP1002271614