

Hjemmebiografsystem
BRAVIA Theatre Trio



Model : YY2100C

Du skal installere appen på din smartphone og følge anvisningerne i appen for at konfigurere højttalersystemet.

Sørg for at bruge appen til installation og opsætning, selv når du tilslutter valgfrie højttalere.



Hvis du allerede bruger en app-kompatibel enhed, skal du vælge [Tilføj enhed] til installation og opsætning efter opdatering af appen til den nyeste version.

Opdater højttalersystemets software og appen "Sony | BRAVIA Connect" til de seneste versioner for at bruge højttalersystemet med alle tilgængelige funktioner og forbedret ydeevne.

HT-A8

[Om den app, der er nødvendig for at bruge højttalersystemet](#)

[Om Hjælpevejledningens beskrivelse](#)

Dele og betjeningsknapper

[Systemkonfiguration af højttalersystemet og tilsluttede enheder](#)

[Centerhøjttaler](#)

[Fronthøjttaler](#)

[Indikatorer på centerhøjttaleren](#)

[Indikator på fronthøjttaleren](#)

[Medfølgende fjernbetjening](#)

[Appens fjernbetjeningsskærm](#)

[Kontrol af pakkens indhold](#)

Indledende opsætning

Installation af højttalersystemet

[Installation af centerhøjttaleren og fronthøjttalerne](#)

[Installation af centerhøjttaleren og fronthøjttalerne på et TV-bord og hylder](#)

[Montering af centerhøjttaleren og fronthøjttalerne på en væg](#)

[Brug med en valgfri subwoofer og baghøjttalere](#)

[Når du bruger de valgfrie SA-RS5-baghøjttalere](#)

[Tilslutning til et TV](#)

[Tilslutning af en AV-enhed](#)

[Tilslutning til en stikkontakt](#)

[Udførelse af indledende opsætning med appen "Sony | BRAVIA Connect"](#)

[Hvis centerhøjttaleren og fronthøjttalerne ikke er tilsluttet korrekt](#)

Afspilning af musik/lyd

[Afspilning af TV-lyd](#)

[Afspilning af tilsluttet AV-enhed](#)

[Justering af lyd kvalitet](#)

Afspilning af musik/lyd via BLUETOOTH®

[Afspilning af musik ved at parre den BLUETOOTH-enhed, der tilsluttes første gang](#)

[Afspilning af musik fra den parrede BLUETOOTH-enhed](#)

[Indstilling af den trådløse funktion til Til eller Fra](#)

Afspilning af musik i et netværk

[Brug af Spotify](#)

[Brug af AirPlay](#)

Brug af højttalersystemet ved sammenknytning med et TV

[Brug af højttalersystemet ved sammenknytning med et TV \(funktionen Styring via HDMI\)](#)

[Brug af højttalersystemet ved sammenknytning med et TV, der er kompatibelt med "BRAVIA Sync"-funktionen](#)

Ændring af indstillingerne med appen

[\[Indstillinger for trådløs højtalertilslutning\]](#)

[\[Lydindstillinger\]](#)

[\[HDMI-indstillinger\]](#)

[\[Bluetooth-indstillinger\]](#)

[\[Systemindstillinger\]](#)

[\[Netværksindstillinger\]](#)

[\[Nem opsætning\]](#)

[\[Softwareopdatering\]](#)

[Strømbesparelse i standby](#)

Fejlfinding

[Fejlfinding](#)

[Kundesupportwebsted](#)

[Nulstilling af højttalersystemet](#)

Specifikationer

[Specifikationer](#)

[Understøttede lydformater](#)

[Understøttede HDMI-videoformater](#)

Yderligere oplysninger

[Varemærker](#)

[Licenser](#)

[Bemærkninger vedrørende brug](#)

5-071-592-91(1) Copyright 2026 Sony Corporation

Om den app, der er nødvendig for at bruge højttalersystemet

Brug en smartphone med appen "Sony | BRAVIA Connect" installeret til at udføre indledende opsætning (herunder installation og tilslutning) og betjening samt konfiguration af indstillingerne for højttalersystemet.

Sørg for at bruge appen til installation og opsætning, selv når du tilslutter valgfrie højttalere.

Hvis du allerede bruger en app-kompatibel enhed, skal du vælge [Tilføj enhed] til installation og opsætning efter opdatering af appen til den nyeste version.



En internetforbindelse er nødvendig for at bruge højttalersystemet.

For at bruge højttalersystemet skal du forbinde den smartphone, hvor appen er installeret, med det samme netværk som højttalersystemet.

Appen giver dig mulighed for at udføre følgende handlinger og konfiguration.

- Korrekt installation og tilslutning af højttalersystemet og valgfrie højttalere, der er tilsluttet højttalersystemet
- Indledende opsætning af højttalersystemet, inklusive netværkstilslutning, optimering af surroundlyd osv.
- Handlinger som f.eks. justering af lydstyrke, valg af indgang osv.
- Skift indstillinger for højttalersystemet til de ønskede indstillinger
- Opdater højttalersystemets software til den nyeste version
- Kontrollér supportoplysninger og seneste opdateringsoplysninger

Den medfølgende fjernbetjening kan kun bruges til at udføre handlinger og ændre indstillinger, der ofte bruges til at få vist indhold.

Bemærk!

- Brug af appen kræver en konto og login.
- Hvis du ikke bruger appen eller højttalersystemet i mere end 30 dage, kan det være nødvendigt at registrere højttalersystemet i appen igen.

Relateret emne

- [Medfølgende fjernbetjening](#)
- [Appens fjernbetjeningskærm](#)

Om Hjælpevejledningens beskrivelse

Om beskrivelsen af handlinger

Denne Hjælpevejledning forklarer handlinger baseret på følgende antagelser.

- Både højttalersystemet og "Sony | BRAVIA Connect"-appen har den nyeste version af software.
- Højttalersystemet er tilsluttet et TV, der er kompatibelt med eARC eller ARC, ved hjælp af et HDMI-kabel, og Styring via HDMI-funktionerne for højttalersystemet og TV'et er aktiveret.
- Opsætningen af højttalersystemet og TV'et(*) er blevet fuldført ved at følge anvisningerne på appen "Sony | BRAVIA Connect".
 - * Hvis du bruger en app-kompatibel BRAVIA, kan både højttalersystemet og BRAVIA styres med fjernbetjeningskærmen på appen. Hvis du bruger et andet TV, er det kun højttalersystemet, der kan styres med fjernbetjeningskærmen på appen.

Om den tekst, der vises i appen

- Bogstaverne i [] (parenteser) angiver den ordlyd, der vises på appskærmen i "Sony | BRAVIA Connect".

TP1002069289

Systemkonfiguration af højttalersystemet og tilsluttede enheder

Højttalersystemet understøtter objektbaserede lydformater som Dolby Atmos og DTS:X.

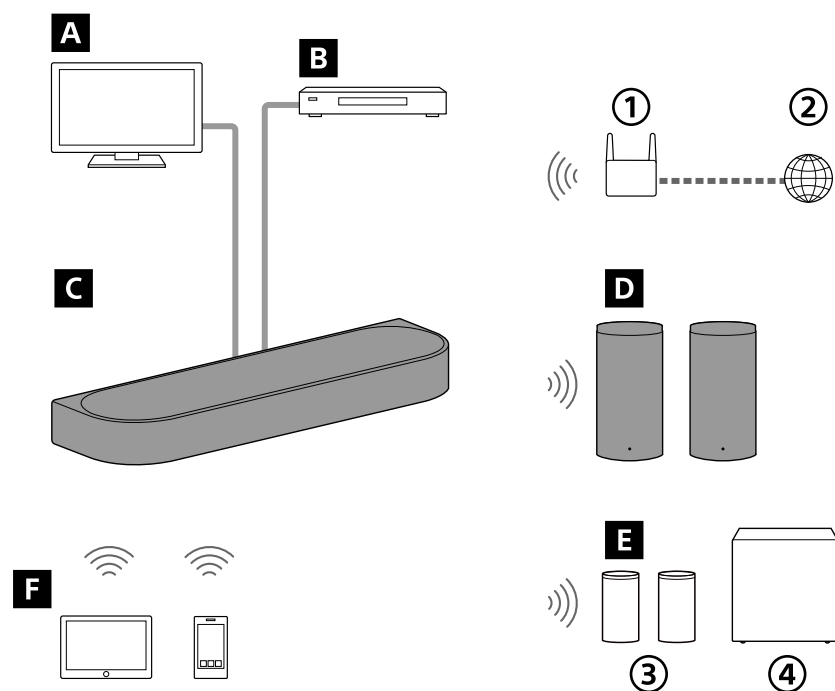

- ① Trådløs LAN-router
- ② Internet
- ③ Baghøjttalere
- ④ Subwoofer

A TV

Højttalersystemet kan bruges til at afspille TV-lyd ved at forbinde centerhøjttaler og TV, der er kompatibelt med eARC eller ARC ved hjælp af et HDMI-kabel.

[Afspilning af TV-lyd](#)

B AV-enhed (Blu-ray Disc™-afspiller, set-top-boks, kabelboks, satellitmodtager, spillekonsol osv.)

Højttalersystemet kan bruges til at afspille lyd fra AV-enheden ved at tilslutte centerhøjttaleren og AV-enheden vha. et HDMI-kabel.

[Afspilning af tilsluttet AV-enhed](#)

C Centerhøjttaler

Du kan høre lyd gennem centerhøjttaleren og de medfølgende fronthøjttalere ved at tilslutte et TV og en AV-enhed til centerhøjttaleren.

D Medfølgende fronthøjttalere

Forbinder trådløst til centerhøjttaleren for at udsende lyden.

E Valgfrie højttalere

Valgfrie baghøjttalere og subwoofere kan forbindes med højttalersystemet og konfigureres vha. appen.

Modelnavnene på de vigtigste lydenheder, der er kompatible med højttalersystemet, kan findes på følgende URL:

<https://www.sony.net/comp-home/>

F Mobilenhed

Højtalersystemet kan bruges til at afspille lyd fra mobilenheder ved at tilslutte højtalersystemet og mobilenheden vha. BLUETOOTH-funktionen.

Højtalersystemet kan også bruges til at streame musik ved at slutte en mobil enhed til det samme netværk som højtalersystemet.

[Afspilning af musik ved at parre den BLUETOOTH-enhed, der tilsluttes første gang](#)

TP1002271340

5-071-592-91(1) Copyright 2026 Sony Corporation

Centerhøjtaler

Forside

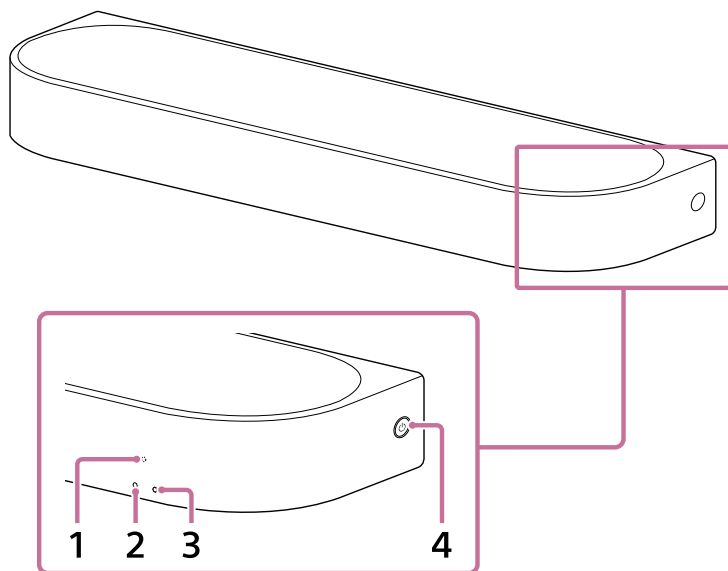

1. Fjernbetjeningssensor

Ret den medfølgende fjernbetjening mod centerhøjtalerens fjernbetjeningssensor for at betjene højttalersystemet.

2. Understatusindikator (hvid)

Indikerer højttalersystemets status ved at lyse eller blinke hvidt.

3. Hovedstatusindikator (farvet)

Indikerer højttalersystemets status ved at lyse eller blinke i 5 farver (hvid/lyseblå/blå/grøn/rød).

4. ⏻ (Strøm)

Tænder for højttalersystemet. Hvis du trykker på denne knap, mens højttalersystemet er tændt, sættes højttalersystemet i standbytilstand.

Tryk og hold denne knap inde i mere end 10 sekunder for at nulstille højttalersystemet.

Bagside

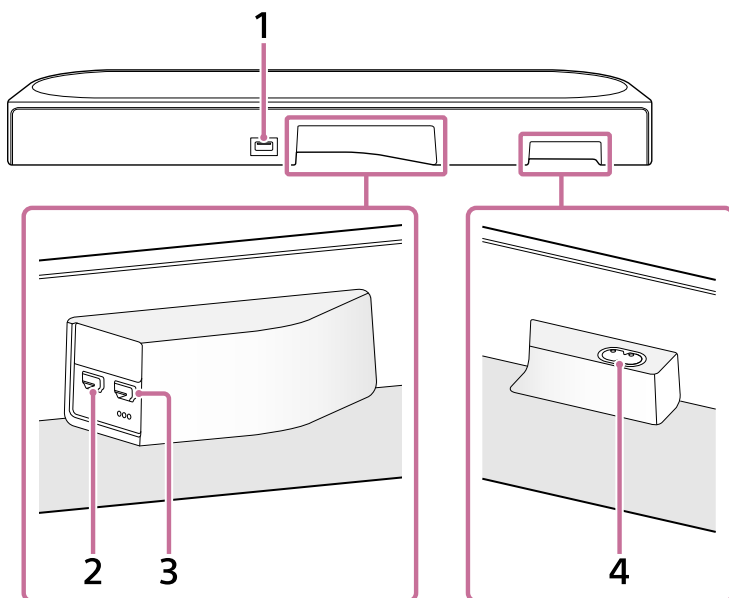

1. FOR SERVICE port

2. HDMI IN-stik

3. HDMI OUT (TV (eARC/ARC))-stik

Dette er et HDMI-stik dedikeret til tilslutning til et TV.

Brug et HDMI-kabel til at tilslutte et TV, der har et HDMI-indgangsstik. Højtalersystemet er kompatibelt med eARC og ARC. ARC er en funktion, der sender TV-lyd fra HDMI-stikket på TV'et til en AV-enhed, f.eks. højtalersystemet, via et HDMI-kabel. eARC er en avanceret version af ARC, der muliggør transmission af objektbaseret lyd og LPCM-indhold med flere kanaler, der ikke kan transmitteres med ARC.

4. Strømsstik

Tip!

- Der er tre mærkbare prikker, der er omkring 1 mm (1/16 tommer) store, under HDMI OUT (TV (eARC/ARC))-stikket. Brug dem som hjælp under tilslutningen.

Relateret emne

- [Indikatorer på centerhøjtaleren](#)
- [Tilslutning til et TV](#)
- [Tilslutning af en AV-enhed](#)
- [Tilslutning til en stikkontakt](#)
- [Nulstilling af højtalersystemet](#)

TP1002271341

Fronthøjtaler

Foran, nederst

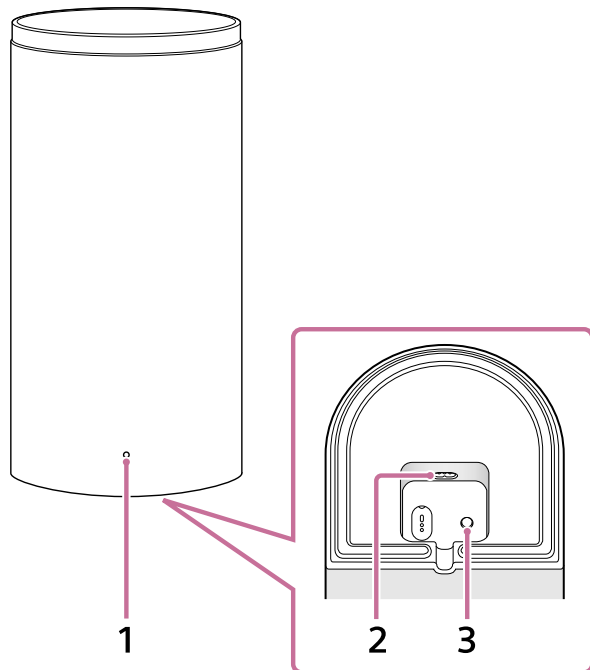

1. Strømindikator

Angiver fronthøjtalerens status ved at lyse eller blinke i 3 farver (hvid/blå/rød).

2. Strømstik

3. LINK

Knappens funktion varierer afhængigt af, hvor længe der trykkes på den.

Når fronthøjtaleren tændes:

- **Tryk:** Tryk på denne knap, når centerhøjtaleren og fronthøjtalerne ikke forbindes korrekt med appen "Sony | BRAVIA Connect". Følg instruktionerne i appen.
- **Tryk og hold nede i 2 sekunder, indtil notifikationslyden afspilles:** Slukker for fronthøjtaleren.
- **Tryk og hold nede i mere end 10 sekunder, indtil den anden notifikationslyd afspilles:** Nulstiller fronthøjtaleren.

Når fronthøjtaleren slukkes:

- **Tryk:** Tænder for fronthøjtaleren.

Tip!

- Det forsænkede område nederst på venstre fronthøjtaler (FRONT L) har en konveks stang på ca. 5 mm (13/64 tommer) i størrelse og to mærkbare prikker på ca. 1 mm (1/16 tommer) i størrelse, der er opstillet side om side. Det forsænkede område nederst på den højre fronthøjtaler (FRONT R) har en konveks stang på cirka 5 mm (13/64 tommer). Den konvekse stang angiver, at det er en fronthøjtaler. Brug den som til at skelne den fra den valgfri baghøjtaler. Brug de mærkbare prikker som en vejledning til at skelne den venstre fronthøjtaler fra den højre fronthøjtaler.

Bagside

Illustrationen nedenfor viser fronthøjtaleren med dækslet på bagsiden fjernet.

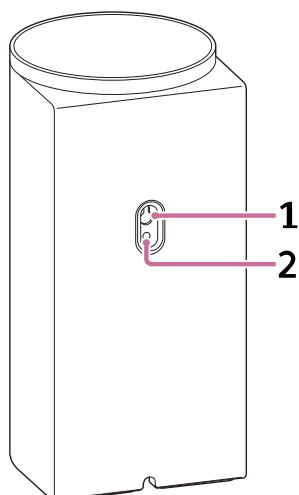

1. Hul til vægmontering

2. Monteringshul til standardhøjtalerfod

Dette passer til skruer i størrelse M5.

Bemærk!

- Når du bruger hullet til vægmontering (1) eller monteringshullet til standardhøjtalerfoden (2), skal du fjerne afdækningen ved at indsætte en flad skruetrækker eller lignende.

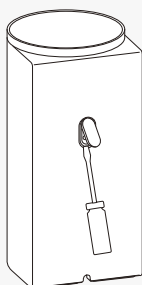

Relateret emne

- [Indikator på fronthøjtaleren](#)
- [Tilslutning til en stikkontakt](#)
- [Hvis centerhøjtaleren og fronthøjtalerne ikke er tilsluttet korrekt](#)
- [Nulstilling af højtalersystemet](#)

TP1002271337

Indikatorer på centerhøjtaleren

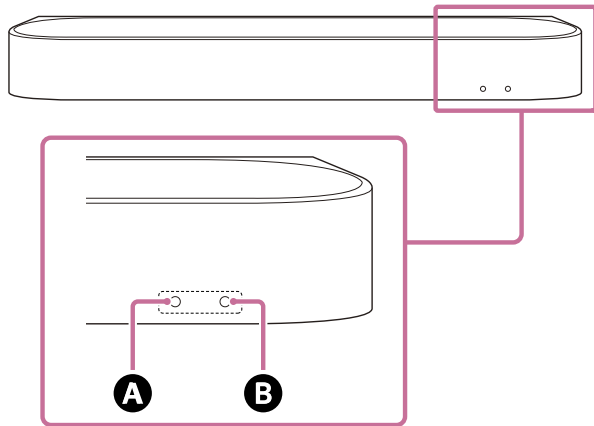

Der er to indikatorer, der angiver status for centerhøjtaleren.
Understatusindikatoren (hvid) er til venstre, og hovedstatusindikatoren (farvet) er til højre.



- A** Understatusindikator (hvid)
- B** Hovedstatusindikator (farvet)









Tændt/slukket status





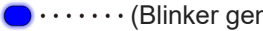



B Hovedstatusindikator

- (Slukket)
Centerhøjtaleren slukkes.
-   (Blinker langsomt hvidt)
Tænd/sluk udføres.





Lydingang/lydløs

B Hovedstatusindikator

-  (Lyser hvidt)
TV-indgangen (eARC/ARC) er valgt.
-  (Lyser grønt)
HDMI-indgang er valgt.
-  (Lyser blå)
BLUETOOTH-indgang er valgt.
En BLUETOOTH-enhed er tilsluttet højtalersystemet.
-   (Blinker gentagne gange blå to gange)
Højtalersystemet er i standbystatus for BLUETOOTH-parring.
-   (Blinker blå)
Forbindelsen med BLUETOOTH-enheden er i gang.
-  (Lyser lyseblå)
Netværkstjenesteinput er valgt.







-   (Blinker hvidt to gange)
Skift til TV-indgang (eARC/ARC) er i gang.
-   (Blinker to gange grønt)
Skift til HDMI-indgang udføres.
-   (Blinker to gange blå)
Skift til BLUETOOTH-indgang udføres.
-   (Blinker to gange lyseblåt)
Skift til netværkstjeneste-indgang er i gang.
-     (Blinker langsomt hvidt/blåt skiftevis)
Højtalersystemet er ved at blive sat op. Lydafspilning er ikke tilgængelig.

A Understatusindikator

-   (Blinker langsomt hvidt)
Den indledende opsætning er ikke fuldført på appen, eller højtalersystemet er ikke forbundet til et netværk.
-   (Blinker hvidt hvert 2. sekund)
Højtalersystemets lyd er slået fra.















Opsætning/drift-feedback

A Understatusindikator

-  (Lyser hvidt én gang i længere tid)
Indstillingen er slået til.
-  ·  (Blinker hvidt to gange)
Indstillingen er slået fra.
-  (Lyser kortvarigt hvidt én gang)
Lydstyrken øges eller reduceres.
-    (Blinker hvidt tre gange)
Handlingen er ugyldig. For eksempel kan indstillingen ikke ændres, lydstyrken er ved den øvre eller nedre grænse osv.

Særlige forhold

B Hovedstatusindikator

-  ·  ·  ·  ·  ·  ·  ·  (Blinker hurtigt blå)
Højtalersystemet bliver registreret på appen.
-     (Blinker skiftevis hvidt/blåt)
Softwareopdatering/nulstilling osv. er i gang.
-   (Blinker rødt)
Noget unormalt eller en fejl er blevet opdaget. Følg trinnene i "[Fejlfinding](#)".

Relateret emne

- [Fejlfinding](#)
- [Nulstilling af højtalersystemet](#)

Hjemmebiografsystem
BRAVIA Theatre Trio

Indikator på fronthøjtaleren

Angiver status for fronthøjtaleren.

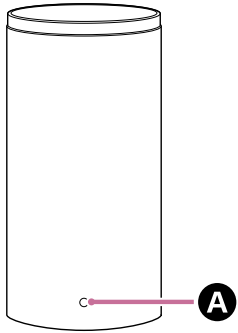







A Strømindikator (farvet)

















Tændt/slukket status

-  (Lyser rødt)
Fronthøjtaleren er i standbytilstand.
- (Slukket)
Fronthøjtaleren slukkes.

Forbindelsesstatus med centerhøjtaleren

-  (Lyser hvidt)
Fronthøjtaleren er sluttet til centerhøjtaleren.
-   (Blinker langsomt hvidt)
Fronthøjtaleren venter på tilslutning fra centerhøjtaleren.
-  ·   ·  (Blinker gentagne gange hvidt to gange)
Fronthøjtaleren venter på manuel tilslutning fra centerhøjtaleren.

Særlige forhold

-     (Blinker skiftevis hvidt/blåt)
Softwareopdatering/nulstilling osv. er i gang.
-  ·  ·  ·  ·  ·  ·  ·  ·  ·  ·  ·  ·  (Blinker rødt)
Noget unormalt eller en fejl er blevet opdaget. Følg trinnene i "[Fejlfinding](#)".

Relateret emne

- [Fejlfinding](#)
- [Nulstilling af højtalersystemet](#)

Medfølgende fjernbetjening

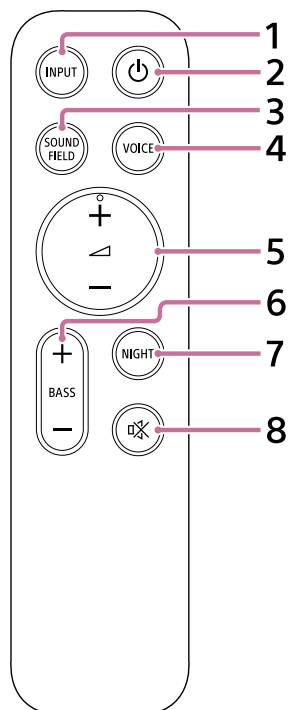

1. INPUT (Indgang)

Når der trykkes på denne knap, blinker indikatoren for den valgte indgang. Tryk gentagne gange på denne knap for at skifte fra den aktuelle indgang til den indgang, du vil vælge.

Indgangskilden skifter som følger.

TV ➔ HDMI ➔ BLUETOOTH ➔ Netværkstjeneste (Spotify^(*)/AirPlay^(**)) ➔ TV . . .

* Tjenesten Spotify er muligvis ikke tilgængelig i alle lande/områder.

** Viser kun, når inputtet skiftes ved at trykke på knappen under musikafspilning på Spotify/AirPlay.

2. ⏻ (Strøm)

Skifter mellem tænd og standby på højttalersystemet.

3. SOUND FIELD (Lydfelt)

Aktiverer eller deaktiverer surroundeffekt på højttalersystemet.

4. VOICE (Stemmetilstand)

Aktiverer eller deaktiverer højttalersystemets stemmetilstand.

Når et Sony-TV, der er kompatibelt med højttalersystemets link-funktion, er tilsluttet, slås stemmezooom til/fra i stedet for stemmetilstanden ved at vælge TV-indgang på højttalersystemet.

5. ▲ (Lydstyrke) + (plus)^(***)/– (minus)

Bruges til at justere lydstyrken for højttalersystemet.

^{***} ▲ (Lydstyrke) + (plus) har en mærkbar prik. Brug den som en hjælp under betjening.

6. BASS (Basniveau) + (plus)/– (minus)

Bruges til at justere lydstyrken for baslyden eller den valgfrie subwoofer.

7. NIGHT (Nattetilstand)

Aktiverer eller deaktiverer højttalersystemets nattilstand.

8. (Slå lyd fra)

Deaktiverer midlertidigt højtalersystemets lyd.

Om udskiftning af batterier til den medfølgende fjernbetjening

Hvis højtalersystemet ikke reagerer på betjening med den medfølgende fjernbetjening, skal de to batterier udskiftes med nye batterier.

Brug R03- eller LR03-batterier (størrelse AAA) til udskiftning.

For at fjerne batteridækslet skal du skyde det af, mens du trykker på det trekantede mærke på bagsiden af fjernbetjeningen.

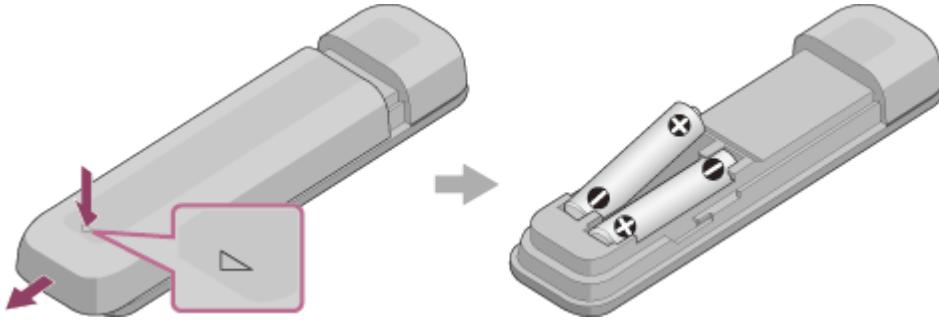

Hvis fjernbetjeningen ikke fungerer korrekt

- Ret fjernbetjeningen mod fjernbetjeningssensoren på centerhøjtaleren.
- Fjern alle forhindringer mellem fjernbetjeningen og centerhøjtaleren.
- Kontroller, at + (positiv) og - (negativ) på batteriet vender i den rigtige retning.
- Udskift begge batterier i fjernbetjeningen med nye, hvis de er ældre batterier.
- Kontroller, at der trykkes på den korrekte knap på fjernbetjeningen.

Relateret emne

- [Justering af lyd kvalitet](#)
- [Brug af Spotify](#)
- [Brug af AirPlay](#)

TP1002271343

Hjemmebiografsystem
BRAVIA Theatre Trio

Appens fjernbetjeningskærm

Der er to typer fjernbetjeningskærme på appen.

Fjernbetjeningskærm, der kun kan betjene højttalersystemet

Denne skærm vises, når et TV, der ikke er kompatibelt med appen, er tilsluttet ved hjælp af HDMI-kablet.

Fjernbetjeningskærm, der kan betjene højttalersystemet og BRAVIA

Denne skærm vises, når en app-kompatibel BRAVIA er tilsluttet ved hjælp af HDMI-kablet.

Følgende elementer, der kan bruges til at betjene højttalersystemet, vises i [Fjernbetjening], [Billede og lyd], [Lydoutput] og [Indstillinger]. Hvis TV'et ikke er tændt, vises en fjernbetjeningskærm, der kun kan betjene højttalersystemet.

Elementer på appens fjernbetjeningskærm

- **[Resterende batteriniveau]**(Ved tilslutning af de valgfrie indbyggede genopladelige baghøjttalere)
Det resterende opladningsniveau for det indbyggede genopladelige batteri til de valgfrie baghøjttalere vises.
- **Afspilningsoplysninger/område for skift af indgang**
Den aktuelt valgte indgang osv. vises på skærmens øverste del. Følgende oplysninger og handlinger vises ved at trykke på dette område.
 - Afspilning af metainformation: Navn, kunstner, album, længde osv. for den sang, der aktuelt afspilles.
 - Stream-info: Indgangssignalfrekvens osv.
 - Lydformat: Lydformat for indgangssignal (Dolby Atmos, DTS osv.), antal kanaler osv.
 - Navn på den BLUETOOTH-enhed, der er sluttet til højttalersystemet
 - Afspilningskontrolelementer for BLUETOOTH-enheden
 - Valg af indgang(*)
- * Når et TV, der er kompatibelt med appen, er tilsluttet højttalersystemet ved hjælp af et HDMI-kabel, kan TV-indgangen også vælges.
- **[ (Tænd/sluk)]**
Indstiller højttalersystemet til standbytilstand, når der trykkes på dette, mens der er tændt for højttalersystemet.
- **[Nattetilstand]**
Aktiverer eller deaktiverer højttalersystemets nattilstand.
- **[Lydfelt]**
Aktiverer eller deaktiverer surroundeffekt på højttalersystemet.
- **[Stemmetilstand]**
Aktiverer eller deaktiverer højttalersystemets stemmetilstand.
- **[Vokalzoom]**
Denne funktion er aktiveret, når der er tilsluttet et Sony TV, der er kompatibelt med link-funktionen på højttalersystemet. Når TV-indgang er valgt på højttalersystemet, fungerer stemmezooom i stedet for stemmetilstand.
- **[Lydstyrke]**
Bruges til at justere lydstyrken for højttalersystemet.
- **[Bagniveau]**(Ved tilslutning af de valgfrie baghøjttalere)
Bruges til at justere lydstyrken for baghøjttalere.

- **[Basniveau]**

Bruges til at justere lydstyrken for baslyden eller den valgfrie subwoofer.

- **[Lyd]**

Når et dobbelt lydsignal (dobbelt mono) indlæses til højttalersystemet, kan den lyd, du ønsker at høre, vælges.

Bemærk!

- Højttalersystemet kan ikke skifte mellem tosprogede udsendelser med flere signaler og hoved-/underkanalerne i multipleksudsendelser. Tænd for lydsignalet på senderenheder såsom TV eller Blu-ray Disc-afspiller. Se betjeningsvejledningen, der fulgte med TV'et eller Blu-ray Disc-afspilleren, for at få yderligere oplysninger.

- **[Kiggeposition]**

Lydfeltet kan optimeres i henhold til visningspositionen. Denne funktion kan ikke bruges, hvis visningspositionen ikke måles nøjagtigt i den indledende opsætning eller [Optimering af lydfelt](**).

** Viser, når du trykker på [Indstillinger] - [Lydindstillinger] - [Optimering af lydfelt] på appens fjernbetjenings-skærm.

- **[Indstillinger]**

Bruges til at konfigurere højttalersystemets indstillinger.

Bemærk!

- Hvis kontrolreaktionen er dårlig, skal du kontrollere wi-fi-forbindelsen mellem smartphonen og højttalersystemet.

Relateret emne

- [Justering af lyd kvalitet](#)

TP1002069290

Hjemmebiografsystem
BRAVIA Theatre Trio

Kontrol af pakkens indhold

Hvis nogen af de medfølgende dele mangler, bedes du kontakte din nærmeste Sony-forhandler. Tallene angiver den leverede mængde.

Tilgængeligheden og mængden af de leverede varer varierer afhængigt af købsland/region. Se referencevejledningen, der følger med dit produkt, for at bekræfte tilgængeligheden og mængden af de leverede varer.

- Centerhøjtaler (1)



- Fronthøjtaler (2)

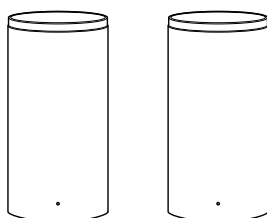

- Kalibreringsmikrofon (USB Type-C®) (1)



- Fjernbetjening (1)

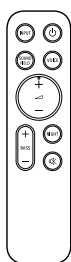

- HDMI-kabel (4K-, 8K-transmission understøttet) (1)

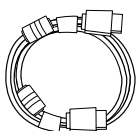

- Netledning til centerhøjtaleren (1 eller 2)



- Netledning til fronthøjtaleren (2 eller 4)

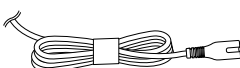

- Fod (2)

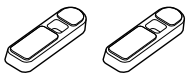

- Vægmonteringsbeslag (2)

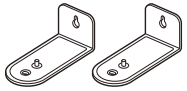

- Skrue (2)



- SKABELON TIL VÆGBESLAG (papir) til centerhøjtaleren (1)
- SKABELON TIL VÆGBESLAG (papir) til fronthøjtaleren (2)
- Dokumenter (1 sæt)

Dele medfølger kun i visse lande/områder

- Batteri (2)



- Adapter til stikkontakt (1)

Bemærk!

- Når du har brugt kalibreringsmikrofonen (USB Type-C®), skal du opbevare den i den pose, den var i, da du købte den.
- Kalibreringsmikrofonen bruges med [Optimering af lydfelt]. Hvis den ikke kan tilsluttes direkte til din smartphone, skal du bruge telefonens indbyggede mikrofon ved at følge vejledningen i appen.

TP1002271344

5-071-592-91(1) Copyright 2026 Sony Corporation

Installation af centerhøjtaleren og fronthøjtalerne

Centerhøjtaleren og fronthøjtalerne kan installeres på et TV-bord eller på hylder eller monteres på en væg.

Eksempel på højttalere placeret på TV-bord og hylder:

For installation på en TV-stander eller hylder, se "[Installation af centerhøjtaleren og fronthøjtalerne på et TV-bord og hylder.](#)"

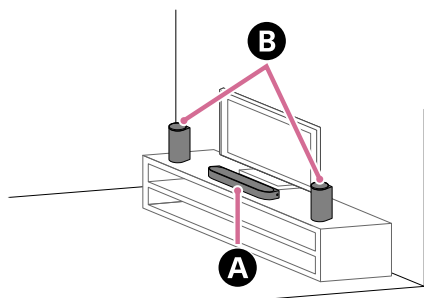

- A** Centerhøjtaler
- B** Fronthøjtalere

Eksempel på højttalere monteret på en væg:

For montering på en væg, se "[Montering af centerhøjtaleren og fronthøjtalerne på en væg.](#)"

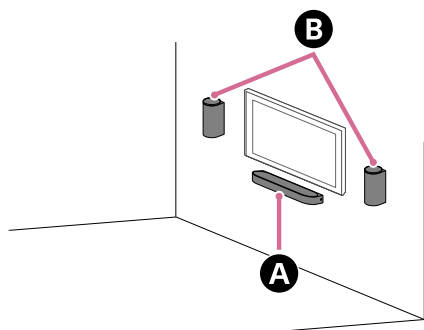

- A** Centerhøjtaler
- B** Fronthøjtalere

Installation af centerhøjtaleren og fronthøjtalerne på et TV-bord og hylder

1 Installer centerhøjtaleren på et TV-bord og hylder, og tag følgende punkter i betragtning.

- Placer centerhøjtaleren på en tom plads foran TV'et.
- Juster midten af TV'et med midten af centerhøjtaleren.
- Sørg for, at toppen af centerhøjtaleren ikke overlapper TV'et og ikke skjuler TV-skærmen eller fjernbetjeningssensoren på TV'et.

Hvis centerhøjtaleren ikke kan placeres korrekt, fordi TV'ets ben er i vejen, henvises til "[Sådan håndterer du situationer, hvor centerhøjtaleren ikke kan placeres korrekt, fordi TV'ets fødder er i vejen.](#)"

Eksempel på installation med et TV med to fødder på hver side:

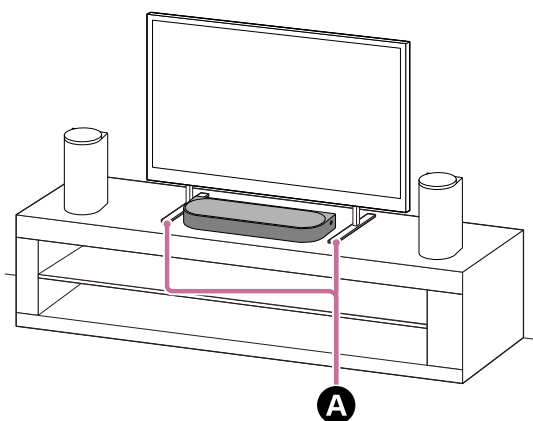

A To TV-fødder på hver side

Eksempel på installation med et TV med bred fod i midten:

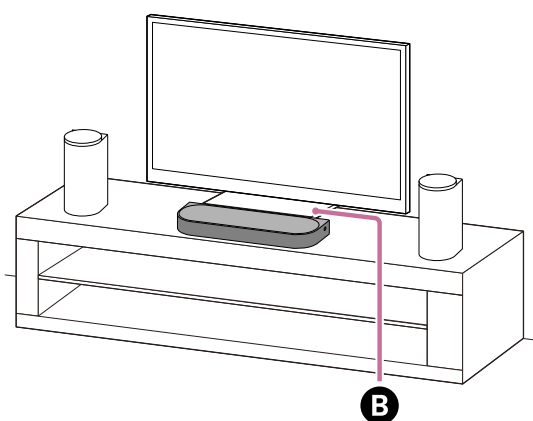

B Bred TV-fod i midten

2 Tjek etiketterne på undersiden af fronthøjtalerne for at identificere venstre og højre fronthøjtaler.

Den venstre fronthøjtaler er mærket "FRONT L", og den højre fronthøjtaler er mærket "FRONT R."
Det forsænkede område nederst på venstre fronthøjtaler (FRONT L) har en konveks stang på ca. 5 mm (13/64 tommer) i størrelse og to mærkbare prikker på ca. 1 mm (1/16 tommer) i størrelse, der er opstillet side om side.
Det forsænkede område nederst på den højre fronthøjtaler (FRONT R) har en konveks stang på cirka 5 mm (13/64

tommer).

Den konvekse stang angiver, at det er en fronthøjtaler. Brug den som til at skelne den fra den valgfri baghøjtaler. Brug de mærkbare prikker som en vejledning til at skelne den venstre fronthøjtaler fra den højre fronthøjtaler.

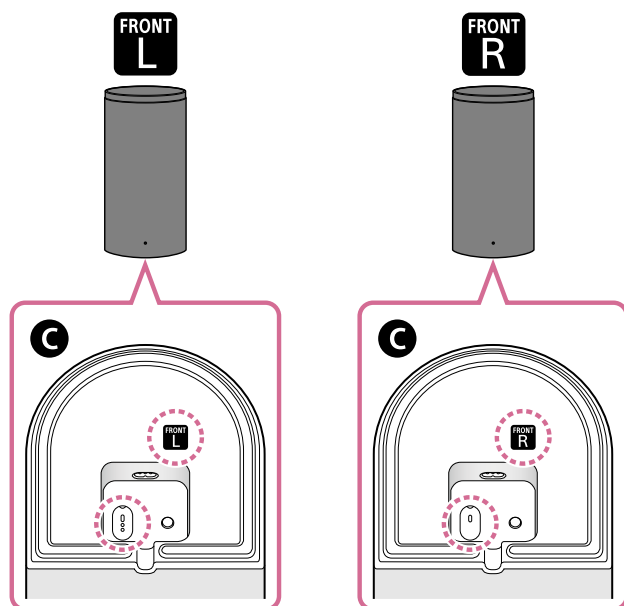

C Underside af fronthøjtaleren

3 Placer venstre og højre fronthøjtalere på hver side af TV'et, placeret foran visningsområdet.

Ved at overveje følgende punkter under installationen kan du effektivt få en bedre lyd kvalitet.

- Juster fronthøjtalerne, så de vender i samme retning som centerhøjtaleren.
- Placer fronthøjtalerne sådan, at nogle af dem eller alle overlapper hinanden inden for TV-skærmens højdeinterval.

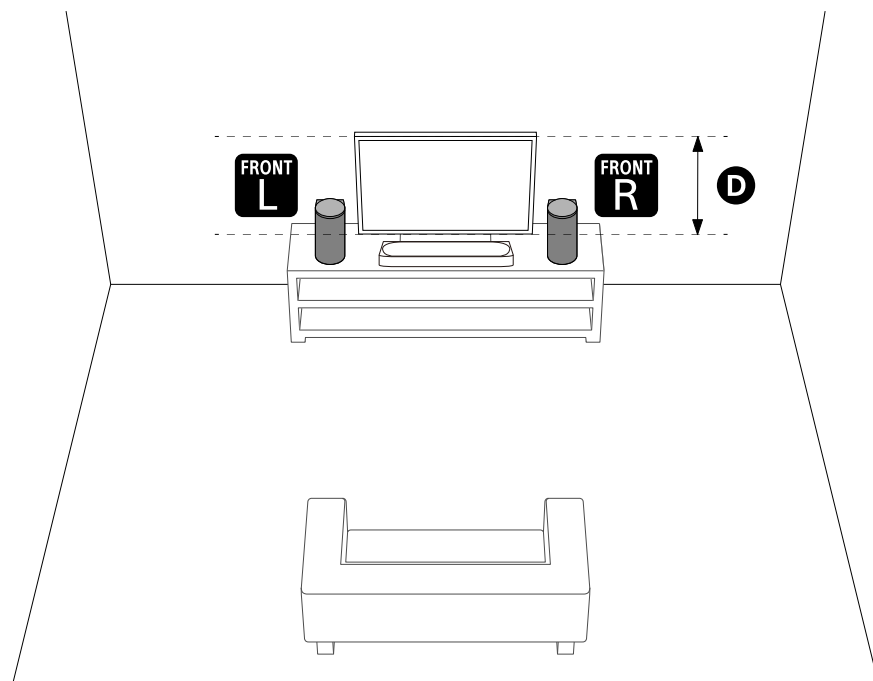

D Højdeinterval for TV-skærmen

Bemærk!

- Placer ikke metalgenstande i nærheden af centerhøjtaleren og fronthøjtalerne. Dette kan gøre de trådløse funktioner ustabile.

- Placer ikke noget, der kan blokere lyden, på siderne af centerhøjtaleren. Det kan påvirke den lyd der kommer ud fra siderne.
- Du må ikke blokere den øverste del af fronthøjtaleren. Dette kan forstyrre lyden fra den øverste fronthøjtaler.

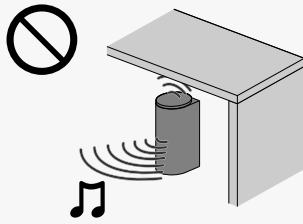

4 Udfør [Optimering af lydfelt](*) på appen i følgende tilfælde.

- Ændring af position og installationsmetode for højtalersystemet samt valgfrie baghøjtalere og subwoofer
- Tilslutning af de valgfrie baghøjtalere og/eller subwoofer for første gang
- Når du ændrer visningsmiljøet, for eksempel ved at flytte rundt på møbler

Brug af kalibreringsmikrofonen giver mulighed for mere præcise målinger.

* Viser ved at trykke på [Indstillinger] - [Lydindstillinger] - [Optimering af lydfelt] på appens fjernbetjeningskærm.

Sådan håndterer du situationer, hvor centerhøjtaleren ikke kan placeres korrekt, fordi TV'ets fødder er i vejen

Ved at fastgøre den medfølgende fod til centerhøjtaleren kan centerhøjtaleren hæves op over installationsfladen, så der er plads til TV'ets fod nedenunder.

Fastgørelse af foden forbedrer ikke lyd kvaliteten.

Hvis størrelsen af TV'ets fod svarer til følgende, kan centerhøjtaleren installeres ved at montere foden.

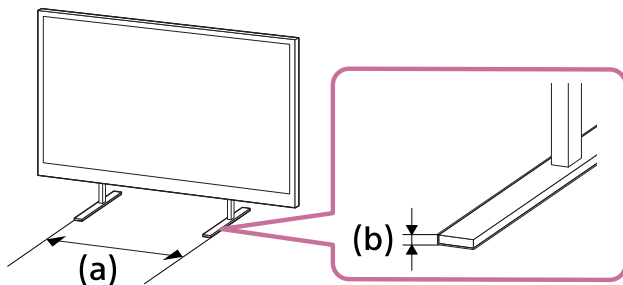

(a) Afstand mellem TV'ets fødder: 600 mm (23 3/4 tommer) eller mindre

(b) Højde på TV'ets fod: 8,5 mm (11/32 tommer) eller mindre

1. Forbered de ting, der skal bruges.

- Fod (2) (medfølger)



- Skruer (2) (medfølger)



- Stjerneskruetrækker (medfølger ikke)

2. Fastgør foden til centerhøjtaleren.

Installer foden i henhold til følgende procedure.

- Placer centerhøjtaleren med bunden af centerhøjtaleren opad.

- Anbring foden ved at montere den del, der rager ud, på indersiden af foden i hullet til den fremspringende del ved siden af skruenhullet på centerhøjtaleren.
- Fastgør foden med skruen.

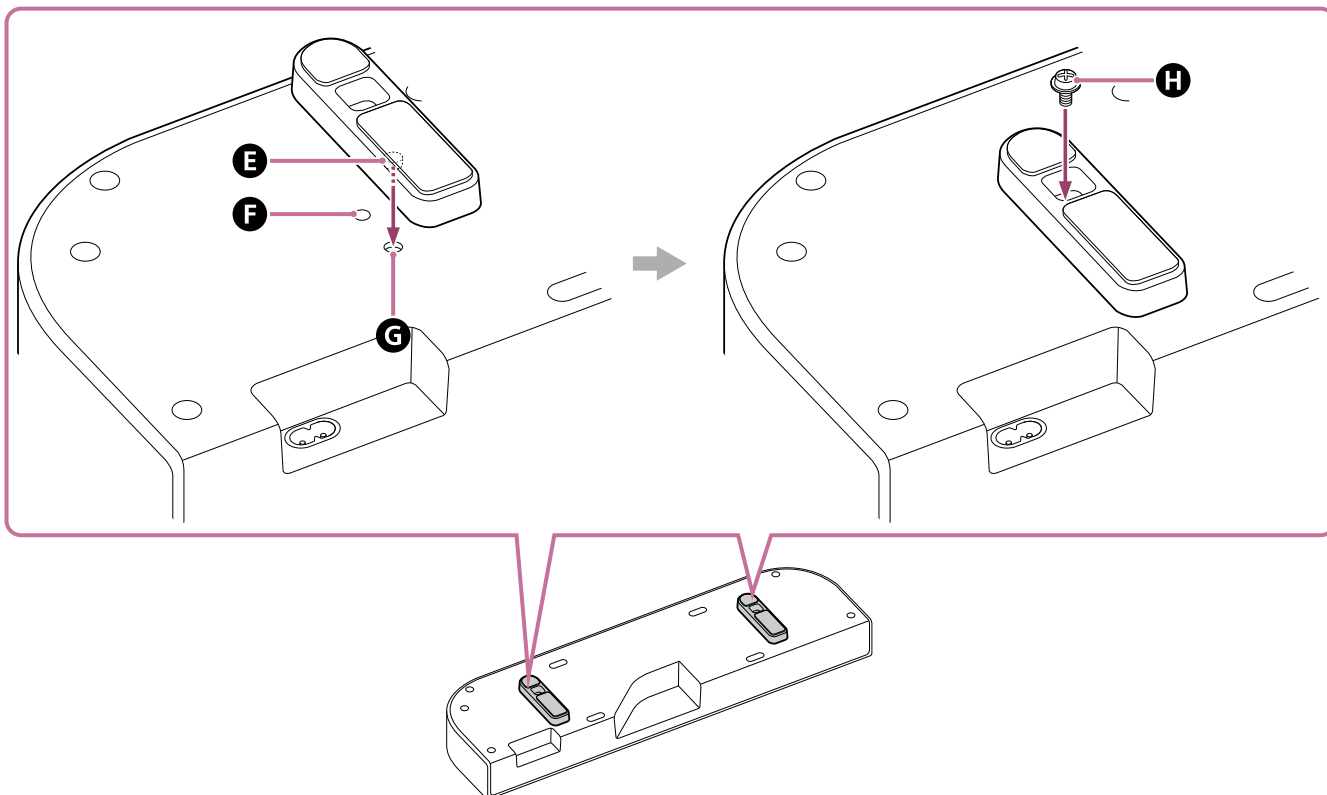

- E** Den del, der rager ud
- F** Skruenhul
- G** Hul til den del på foden, der rager ud
- H** Skruer (medfølger)

Tip!

- Når foden sættes på/afmonteres, skal du placere en blød klud eller lignende materiale på overfladen for at forhindre beskadigelse af centerhøjtaleren.
- Når du afmonterer foden, efter at skruerne er fjernet, skal du tage fat i foden og trække, mens du drejer for at gøre den nemmere at afmontere.

3. Installer centerhøjtaleren.

Sørg for, at centerhøjtaleren ikke er i vejen for TV'ets fjernbetjeningssensor.

Efter installationen skal du kontrollere, at TV'et kan tændes/slukkes med TV'ets fjernbetjening.

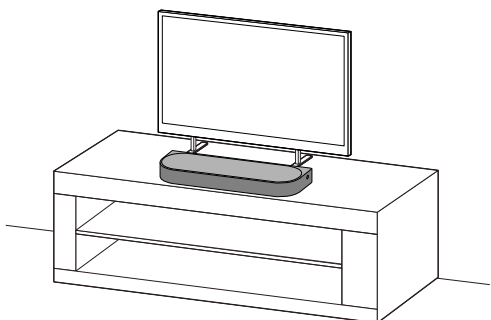

Hjemmebiografsystem
BRAVIA Theatre Trio

Montering af centerhøjtaleren og fronthøjtalerne på en væg

Placer centerhøjtaleren og fronthøjtalerne under et TV, der er monteret på væggen.

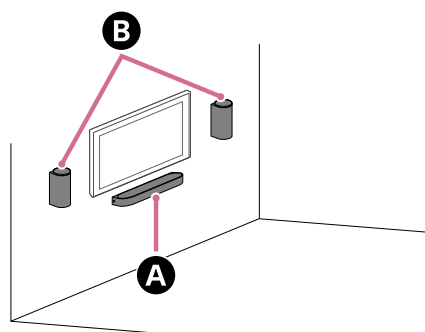

- A** Centerhøjtaler
- B** Fronthøjtalere

Bemærk!

- Hæng centerhøjtaleren og fronthøjtalerne vandret på den forstærkede væg.
- Få en Sony-forhandler eller en autoriseret udbyder til at installere centerhøjtaleren og fronthøjtalerne sikkert, så der fuldt ud tages hensyn til sikkerheden.
- Sony kan ikke holdes ansvarlig for ulykker eller skader som følge af forkert installation, manglende installationsstyrke, misbrug eller naturkatastrofer.
- Af sikkerhedshensyn skal der være to eller flere personer om at hænge centerhøjtaleren og fronthøjtalerne op.

Vægmontering af centerhøjtaleren

1. Find to skruer (medfølger ikke), der egner sig til hullerne i vægmonteringsbeslaget (medfølger).

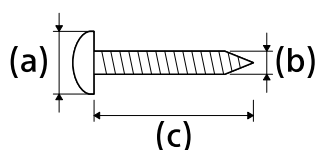

- (a) 6 mm til 9,5 mm (1/4 tommer til 3/8 tommer)
- (b) 4 mm (3/16 tommer)
- (c) 30 mm (1 3/16 tommer) eller længere (ca.)

Reference: Hul i vægmonteringsbeslaget

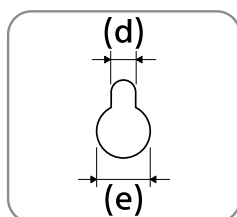

- (d) Ca. 5,0 mm (13/64 tommer)
- (e) Ca. 10 mm (25/64 tommer)

Bemærk!

- Sørg for at have skruer (medfølger ikke), der passer til væggens materiale og stabilitet. Skruen kan beskadige væggen afhængigt af vægmaterialet.

2. Mål dybden af det monterede TV (f), og find den påkrævede frigang mellem bunden af TV'et og den øverste del af centerhøjtaleren (g).

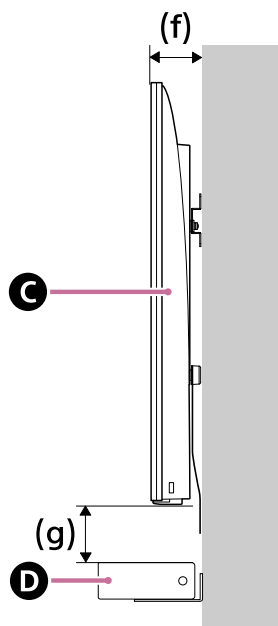

- C** TV
D Centerhøjtaler

Dybden af det monterede TV (f)	Påkrævet mellemrum mellem bunden af TV'et og den øverste del af centerhøjtaleren (g)
Kortere end 85 mm (3 3/8 tommer)	120 mm (4 3/4 tommer) eller længere
85 mm (3 3/8 tommer) eller længere	200 mm (7 7/8 tommer) eller længere

3. Ret den lodrette streg over " ↑ ① ", der findes på din SKABELON TIL VÆGBESLAG (papir) til centerhøjtaleren (medfølger), ind efter den vandrette midte på TV'et.

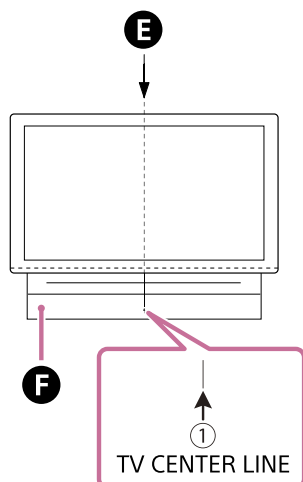

- E** Midten af TV'et
F SKABELON TIL VÆGBESLAG (papir) til centerhøjtaleren

4. Ret mærket " ←② ", der findes på din SKABELON TIL VÆGBESLAG for centerhøjtaleren, ind efter bunden af den påkrævede frigang mellem bunden af TV'et og den øverste del af centerhøjtaleren (g), der blev målt i trin 2, og klæb derefter din SKABELON TIL VÆGBESLAG til centerhøjtaleren fast på væggen med almindelig tape, som fås i handelen, eller lignende.

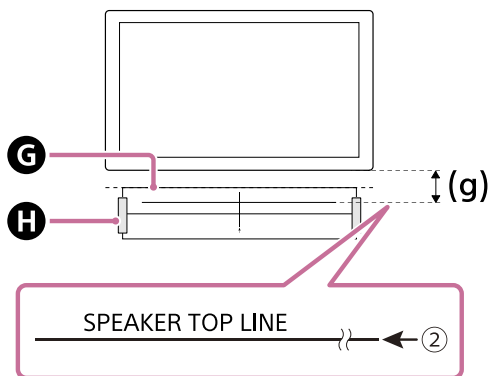

- Ⓒ SKABELON TIL VÆGBESLAG (papir) til centerhøjtaleren
 Ⓓ Tape eller lignende.

Bemærk!

- Når du sætter SKABELON TIL VÆGBESLAG til centerhøjtaleren fast på væggen, skal du glatte den helt ud.

5. Find skruerne fra trin 1, og skru dem i ved skruemærkerne på " ←③ ", der findes på din SKABELON TIL VÆGBESLAG til centerhøjtaleren.

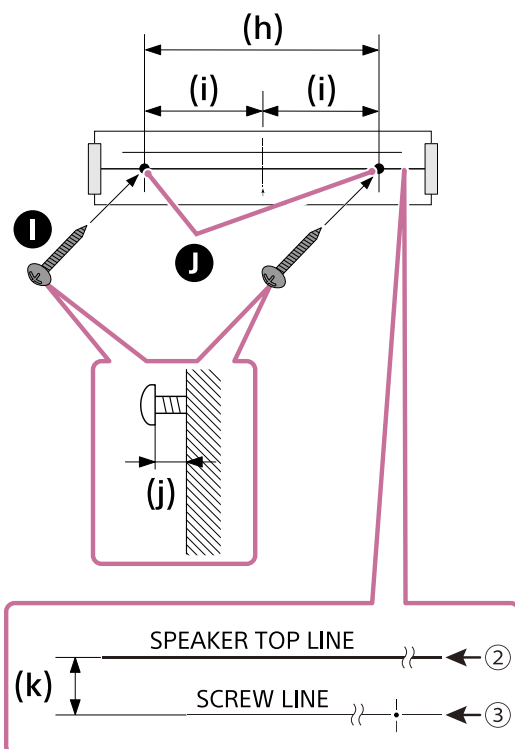

- Ⓘ Skruer
 Ⓝ Mærker
 (h) 334 mm (13 1/8 tommer)
 (i) 167 mm (6 37/64 tommer)
 (j) 3,5 mm til 4,5 mm (5/32 tommer til 3/16 tommer)
 (k) 30 mm (1 3/16 tommer)

Bemærk!

- Skru skruerne sikkert i lægterne i væggen.

6. Fjern SKABELON TIL VÆGBESLAG for centerhøjtaleren.

- ## 7. Hæng vægmonteringsbeslagene (medfølger) på skruerne, og fastgør derefter skruerne for at fastgøre vægmonteringsbeslagene til væggen.

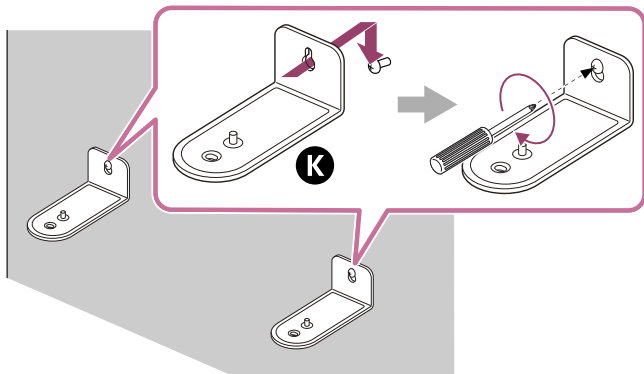

K Vægmonteringsbeslag

8. Slut kabler til centerhøjtaleren.

Tilslut HDMI-kablet (medfølger) til HDMI OUT (TV (eARC/ARC))-stikket på centerhøjtaleren og netledningen til centerhøjtaleren (medfølger) til AC-indgangen på centerhøjtaleren.

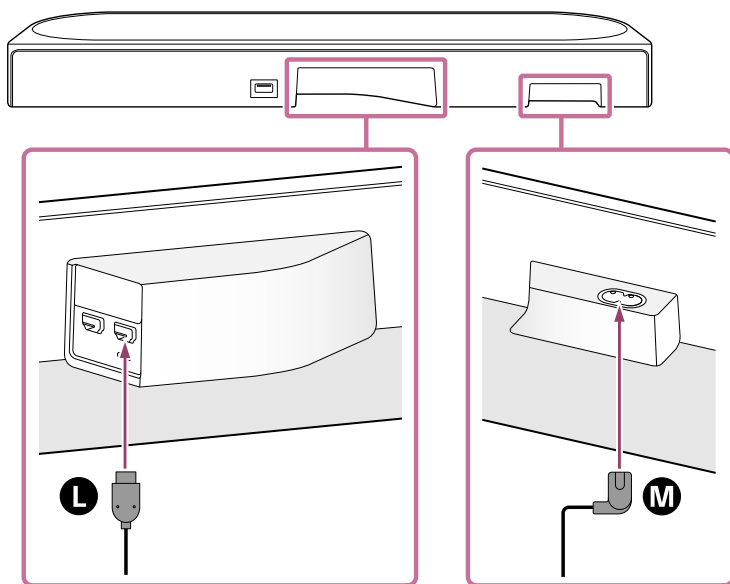

L HDMI-kabel

M Netledning til centerhøjtaleren

9. Placer centerhøjtaleren på vægmonteringsbeslagene.

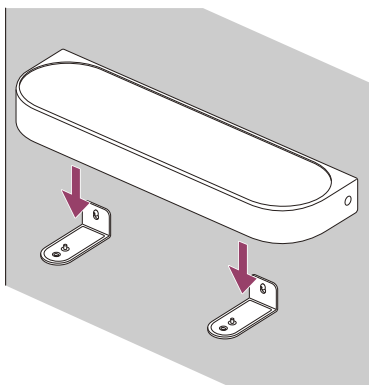

10. Ret skruenhullerne på undersiden af centerhøjtaleren ind efter hullerne i vægmonteringsbeslagene, og skru derefter skrue (medfølger) i for at fastgøre centerhøjtaleren til vægmonteringsbeslagene.

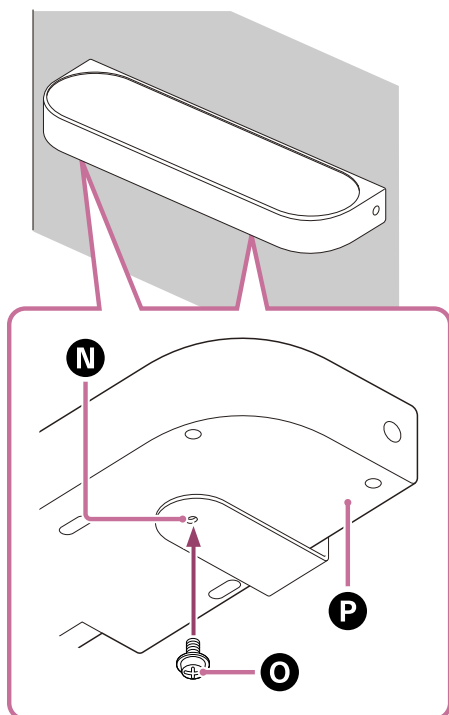

- N** Vægmonteringsbeslag
- O** Skruer
- P** Underside af centerhøjtaler

11. Slut HDMI-kablet (medfølger), der er sluttet til centerhøjtaleren, til eARC/ARC HDMI-indgangsstikket på TV'et.
 12. Sæt netledningen til centerhøjtaleren, der er tilsluttet centerhøjtaleren, i stikkontakten.

Vægmontering af fronthøjtalerne

1. Sørg for at have to skrue (medfølger ikke), der passer til vægmonteringshullerne på fronthøjtalerne.

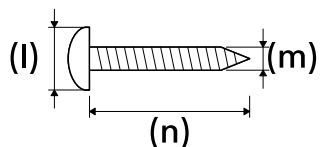

- (l) 6 mm til 9,5 mm (1/4 tommer til 3/8 tommer)
- (m) 4 mm (3/16 tommer)
- (n) 30 mm (1 3/16 tommer) eller længere (ca.)

Reference: Hul til vægmontering på fronthøjtaleren

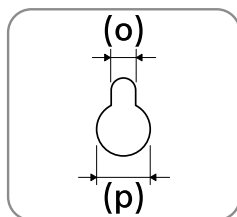

- (o) Ca. 4,5 mm (3/16 tommer)
- (p) Ca. 10 mm (13/32 tommer)

Bemærk!

- Sørg for at have skruer (medfølger ikke), der passer til væggens materiale og stabilitet. Skruen kan beskadige væggen afhængigt af vægmaterialet.

2. Juster den vandrette linje for mærket " ←①→ ", der er trykt på SKABELON TIL VÆGBESLAG for fronthøjtaleren (medfølger) med midten af TV'ets højde, og fastklæb derefter SKABELON TIL VÆGBESLAG for fronthøjtaleren på væggen med almindeligt klæbebånd osv., sådan at der er lidt afstand (q) til TV'et. Sørg for, at afstanden til TV'et er den samme på begge sider.

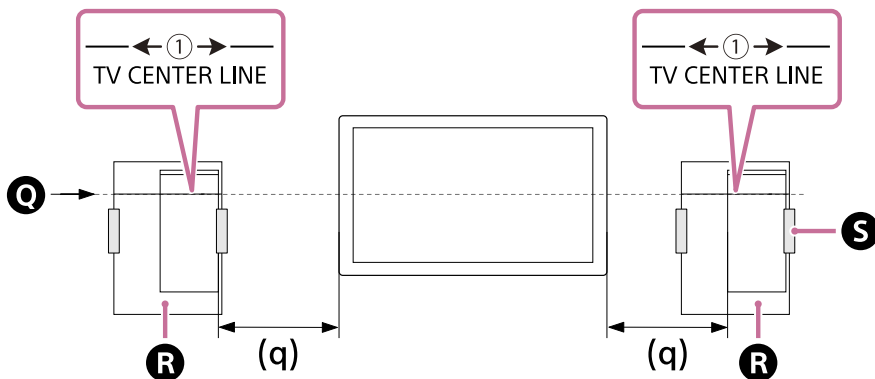

- Q Midten af TV'et
- R SKABELON TIL VÆGBESLAG (papir) til fronthøjtaleren
- S Tape eller lignende.

3. Find skruen fra trin 1, og skru den i ved skruemærket, der findes på din SKABELON TIL VÆGBESLAG til fronthøjtaleren.

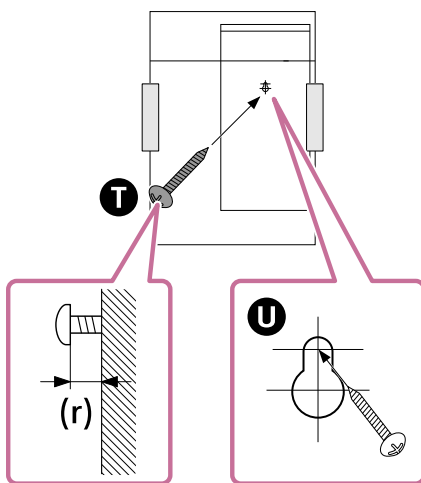

- T Skru
 - U Markering
- (r) Ca. 11 mm (7/16 tommer)

Bemærk!

- Skru skruen sikkert i lægten i væggen.

4. Fjern SKABELON TIL VÆGBESLAG for fronthøjtaleren.

5. Fjern dækslet på bagsiden af fronthøjtaleren ved at indsætte en kærnskruetrækker osv. i undersiden af dækslet.

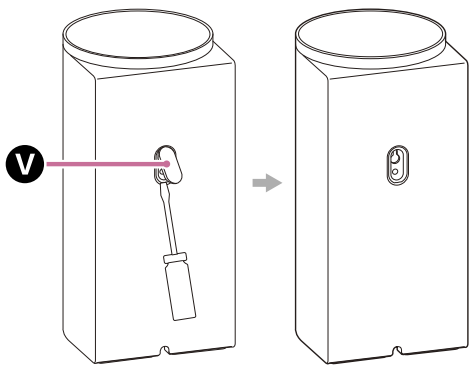

V Dæksel

6. Tjek mærkaterne på undersiden af fronthøjtalerne for at identificere venstre og højre højtaler, og hæng hullet på bagsiden af fronthøjtaleren på skruen.

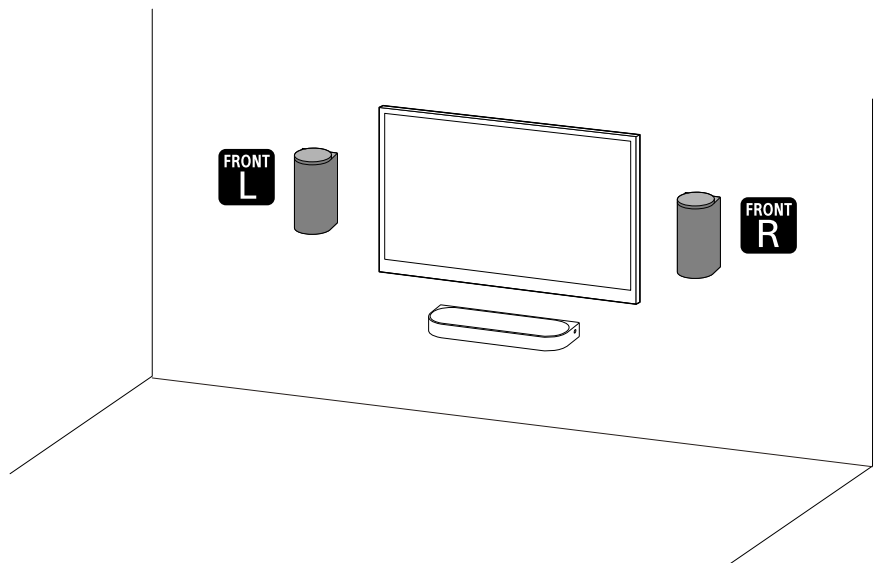
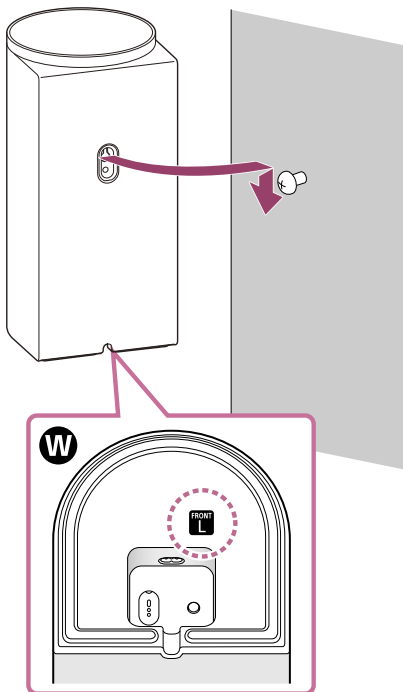

W Underside af fronthøjtaleren

- **FRONT L** : Venstre
- **FRONT R** : Højre

Bemærk!

- Gem dækslet, som blev fjernet i trin 5, så du kan tildække skruenhullet, hvis du ikke monterer fronthøjtaleren på en væg.

Om lydfeltoptimeringen

Udfør [Optimering af lydfelt](*) på appen i følgende tilfælde.

- Ændring af position og installationsmetode for højtalersystemet samt valgfrie baghøjtalere og subwoofer
- Tilslutning af de valgfrie baghøjtalere og/eller subwoofer for første gang
- Når du ændrer visningsmiljøet, for eksempel ved at flytte rundt på møbler

Brug af kalibreringsmikrofonen giver mulighed for mere præcise målinger.

* Viser ved at trykke på [Indstillinger] - [Lydindstillinger] - [Optimering af lydfelt] på appens fjernbetjeningskærm.

Vægmontering af de valgfrie højtalere

Se betjenings-/hjælpevejledningen til de valgfrie højtalere.

Relateret emne

- [Tilslutning til et TV](#)
- [Tilslutning til en stikkontakt](#)

TP1002271346

5-071-592-91(1) Copyright 2026 Sony Corporation

Brug med en valgfri subwoofer og baghøjttalere

Installation

Dette afsnit beskriver et eksempel på installation med en kombination af en valgfri subwoofer og baghøjttalere, der er kompatible med højttalersystemet.

Eksempel på installation af højttalersystemet i kombination med en subwoofer og baghøjttalere

- Lyden fra subwooferen er retningsuafhængig, så subwooferen kan placeres hvor som helst man ønsker det.
- Baghøjttalere skal placeres bagerst som et par, vendt mod seerens position (lyttepositionen). Det anbefales, at baghøjttalernes højde placeres på niveau med ørets højde.

For yderligere oplysninger, se betjeningsvejledningen/hjælpeguiden til den valgfri subwoofer og baghøjttalerne.

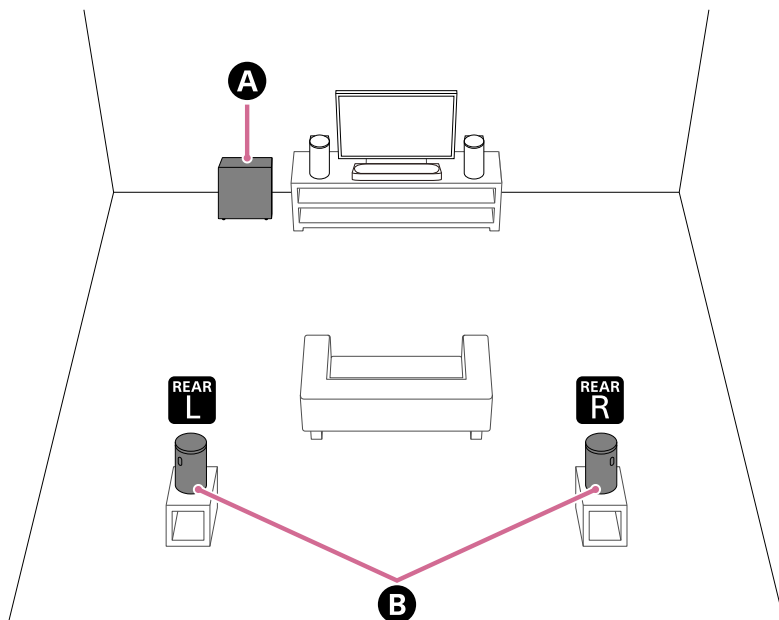

- A** Subwoofer (medfølger ikke)
- B** Baghøjttalere (medfølger ikke)

Eksempel på installation af højttalersystemet i kombination med to subwoofere (dobbel subwoofertilslutning)

To subwoofere kan tilsluttes højttalersystemet for at opnå en kraftigere baslyd.

- Lyden fra subwooferen er retningsuafhængig, så subwooferen kan placeres hvor som helst man ønsker det.
- Afhængigt af placeringen og forholdene i lokalet, høres der muligvis mindre baslyd, når der er installeret to subwoofere. I så fald skal du vælge den optimale faseindstilling (*) i appen.

* Viser ved at trykke på [Indstillinger] - [Lydstilling] - [Indstilling af subwooferfase] på appens fjernbetjenings-skærm.

Bemærk!

- Dette højttalersystem understøtter tilslutning af to subwoofere. De subwoofere, der skal tilsluttes, skal opfylde følgende betingelser.

- Har samme modelnavn.
- Understøtter tilslutning af to subwoofere.
- Tjek produktspecifikationerne på Sonys hjemmeside med produktinformation for at bekræfte, om subwoofere understøtter tilslutning af to subwoofere.
- Subwooferen kan muligvis ikke oprette forbindelse til højttalersystemet, før softwaren til højttalersystemet eller subwooferen er opdateret.

- **Eksempel på to subwoofere installeret ved siden af hinanden**

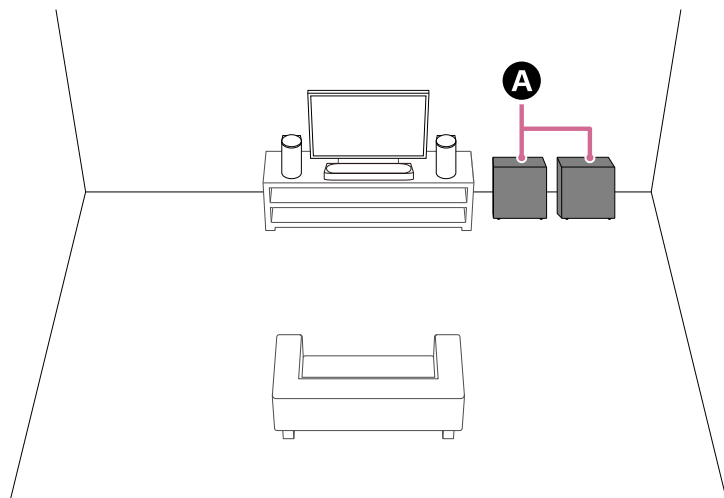

A Subwoofere (medfølger ikke)

- **Eksempel på to subwoofere installeret langt fra hinanden**

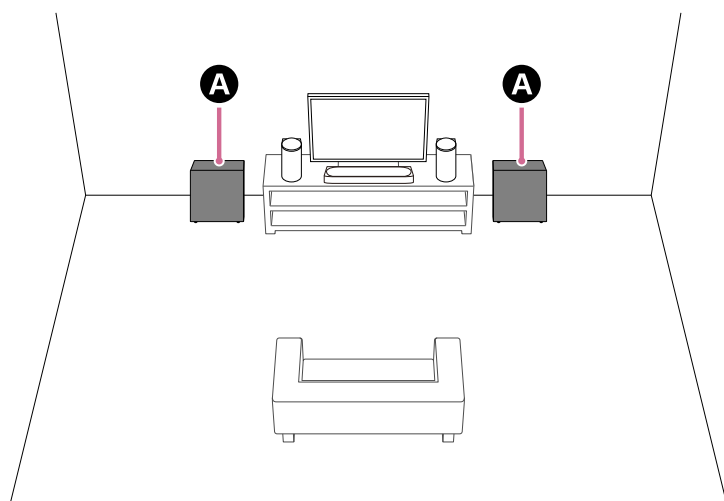

A Subwoofere (medfølger ikke)

Sætte op

Hvis du endnu ikke er begyndt at sætte højttalersystemet op

Brug appen til at starte opsætningen af højttalersystemet og valgfri højttalere. Under konfigurationen guider appen dig til tilslutning af valgfrie højttalere.

Hvis du allerede har konfigureret højttalersystemet

Opsæt de valgfri højttalere på fjernbetjeningskærmen på appen.

Kontroller [Indstillinger] - [Indstillinger for trådløs højttalertilslutning] - [Trådløs højttalertilslutning] på appens fjernbetjeningskærm.

Bemærk!

- Der udsendes ingen lyd, medmindre opsætningen af de valgfri højttalere er fuldført på appen.
- En softwareopdatering kan være påkrævet, når du bruger højttalersystemet med de valgfri højttalere. Udfør softwareopdateringen, mens højttalersystemet og de valgfri højttalere er tilsluttet en strømkilde.

Hvis du ændrer installationsmetoden eller placeringen af højttalersystemet eller valgfri højttalere

Udfør [Optimering af lydfelt](*) på appen.

Brug af kalibreringsmikrofonen giver mulighed for mere præcise målinger.

* Viser ved at trykke på [Indstillinger] - [Lydindstillinger] - [Optimering af lydfelt] på appens fjernbetjeningskærm.

Relateret emne

- [Når du bruger de valgfrie SA-RS5-baghøjttalere](#)
- [\[Lydindstillinger\]](#)

TP1002271347

Når du bruger de valgfrie SA-RS5-baghøjtalere

Dette afsnit beskriver, hvordan du bruger højttalersystemet i kombination med de valgfrie SA-RS5-baghøjtalere.

Installation

Se betjeningsvejledningen, der fulgte med SA-RS5, i forbindelse med installation.

Tilslutning af SA-RS5 til højttalersystemet

Opsæt højttalersystemet ved at følge instruktionerne i "Sætte op" i "[Brug med en valgfri subwoofer og baghøjtalere](#)."

SA-RS5 har et indbygget genopladeligt batteri. Hvis SA-RS5 slukkes, mens den kører på batteristrøm, afbrydes forbindelsen til højttalersystemet. Tryk på tænd/sluk-knappen på SA-RS5 for at oprette forbindelse til højttalersystemet igen, hvorefter strømindikatoren på SA-RS5 lyser grønt.

Du kan tjekke det tilbageværende batteriniveau i det indbyggede genopladelige batteri på appens fjernbetjenings-skærm.

Ændring af positionen eller visningsmiljøet for højttalersystemet eller SA-RS5

Udfør [Optimering af lydfelt](*) på appen.

* Viser ved at trykke på [Indstillinger] - [Lyddindstillinger] - [Optimering af lydfelt] på appens fjernbetjenings-skærm.

Bemærk!

- Når SA-RS5 er tilsluttet højttalersystemet, er det ikke muligt at udføre lydfeltoptimering ved at trykke på knappen OPTIMIZE på SA-RS5. Når du ændrer positionen af SA-RS5, skal du udføre [Optimering af lydfelt] i appen.

Relateret emne

- [Brug med en valgfri subwoofer og baghøjtalere](#)

TP1002271348

Tilslutning til et TV

- 1 Forbind et HDMI IN-stik, som er kompatibelt med eARC/ARC på TV'et, og HDMI OUT (TV (eARC/ARC))-stikket på højttalersystemet, vha. HDMI-kablet (medfølger).

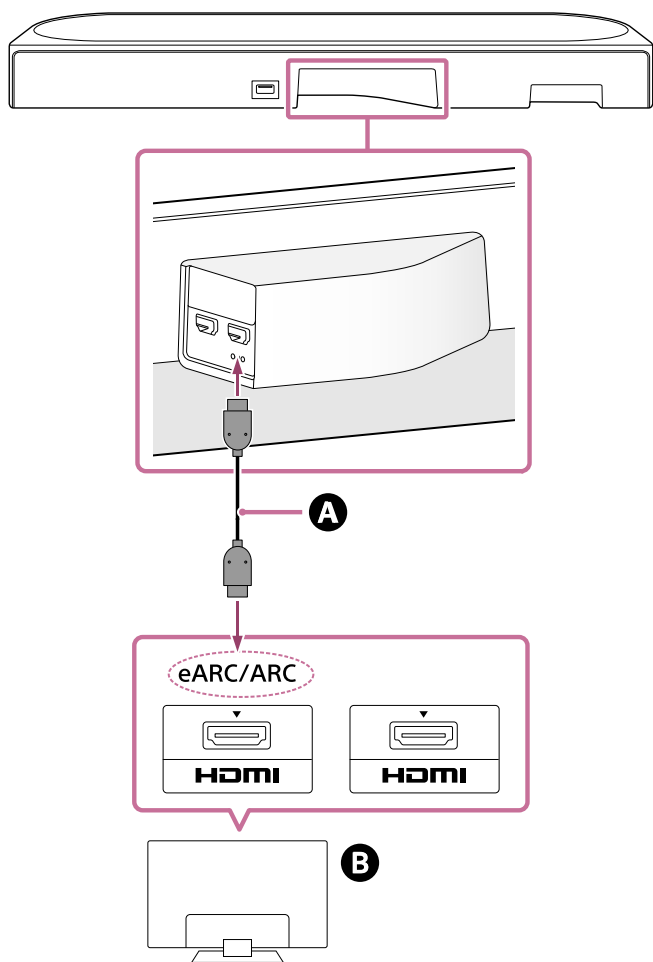

A HDMI-kabel (medfølger)

B TV

Tip!

- Der er tre mærkbare prikker, der er omkring 1 mm (1/16 tommer) store, under HDMI OUT (TV (eARC/ARC))-stikket. Brug dem som hjælp under tilslutningen.

- 2 Skift TV-indstillinger, så TV-lyden kan udsendes fra højttalersystemet.

Afhængig af dit TV kan dette indstilles automatisk, når højttalersystemet tilsluttes. Se betjeningsvejledningen til dit TV for flere oplysninger.

- 3 Aktiver eARC på både højttalersystemet og TV'et.

Hvis det TV, der er forbundet til højttalersystemet, er kompatibelt med eARC/ARC, er funktionen eARC tilgængelig. For at opnå audioformater af højere kvalitet, f.eks. Dolby Atmos ved afspilning på en ekstern enhed, der sluttet til TV'et, skal det sikres, at indstillingen eARC er aktiveret på både højttalersystem og TV.

- Indstillingen eARC for TV'et: Se betjeningsvejledningen til dit TV.
- Indstillingen eARC for højttalersystemet: Indstillingen er som standard aktiveret.

Bemærk!

- Kontroller, at stikkene er korrekt sat i.
- Hvis højttalersystemet ikke er tilsluttet den eARC/ARC-kompatible HDMI indgang på TV'et, kan TV-lyden ikke udsendes fra højttalersystemet.
- Aktiver funktionen Styring via HDMI på TV'et. Hvis funktionen Styring via HDMI ikke er aktiveret på TV'et, lyder der ingen TV-lyd fra højttalersystemet.
- Når eARC-funktionen aktiveres på TV'et, bliver nogle af TV'ets funktioner muligvis begrænset. For eksempel høres systemlyde og stemmesvar muligvis ikke. Se betjeningsvejledningen til dit TV for flere oplysninger.

TP1002271349

5-071-592-91(1) Copyright 2026 Sony Corporation

Tilslutning af en AV-enhed

4K/8K-video og lyd af høj kvalitet som f.eks. Dolby Atmos, Dolby TrueHD, DTS:X osv. kan afspilles ved at forbinde en AV-enhed (Blu-ray-diskafspiller, set-top-boks, kabelboks, satellitboks, spillekonsol osv.) på følgende måde.

- 1 Tilslut AV-enhedens HDMI OUT-stik og TV'ets HDMI IN-stik med et HDMI-kabel (medfølger ikke).
- 2 Forbind højttalersystemet og TV'et vha. HDMI-kablet (medfølger).

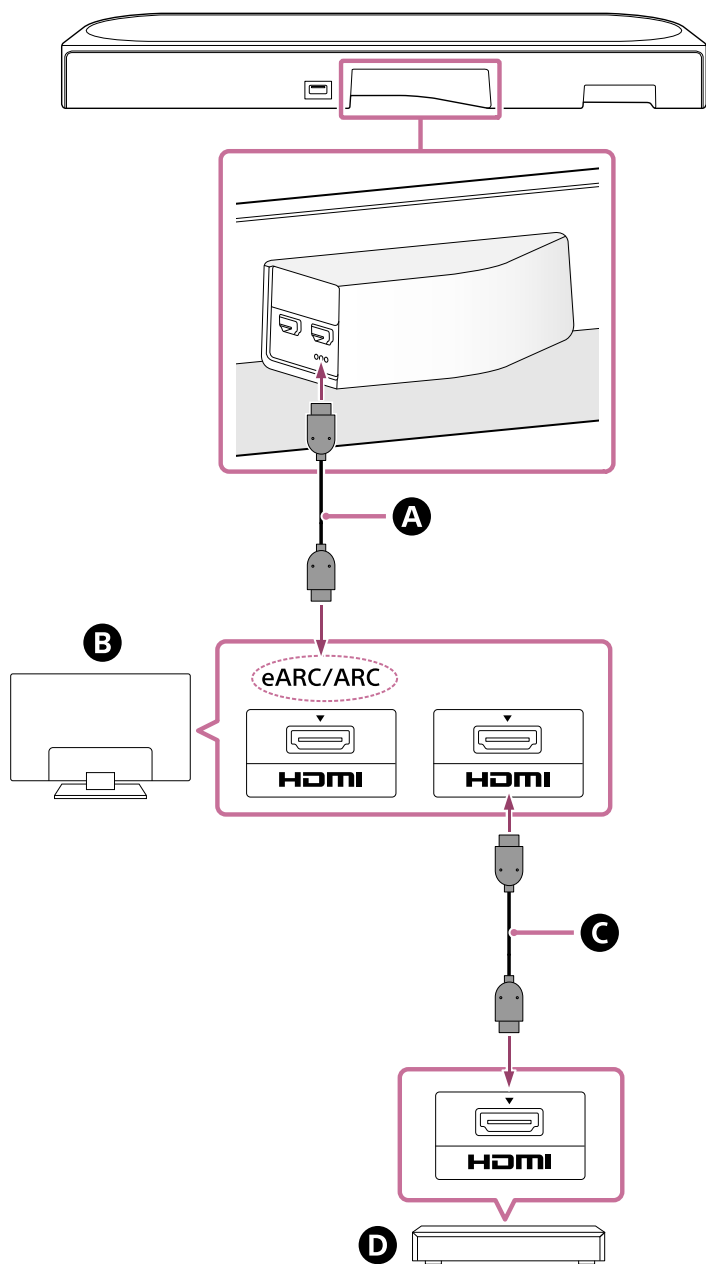

- A HDMI-kabel (medfølger)
- B TV
- C HDMI-kabel (medfølger ikke)
- D AV-enhed (Blu-ray Disc-afspiller, set-top-boks, kabelboks, satellitmodtager, spillekonsol osv.)

AV-enheden kan sluttes direkte til højttalersystemet

Ved at forbinde en AV-enhed direkte med højttalersystemet kan audioformater af højere kvalitet som f.eks. Dolby Atmos, der afspilles på AV-enheden, også afspilles via højttalersystemet, selv hvis TV'et ikke er kompatibelt med eARC.

1. Forbind højttalersystemet og TV'et vha. HDMI-kablet (medfølger).
2. Fjern klistermærket fra højttalersystemets HDMI IN-stik.
3. Forbind højttalersystemets HDMI IN-stik og AV-enhedens HDMI OUT-stik vha. et HDMI-kabel (medfølger ikke).

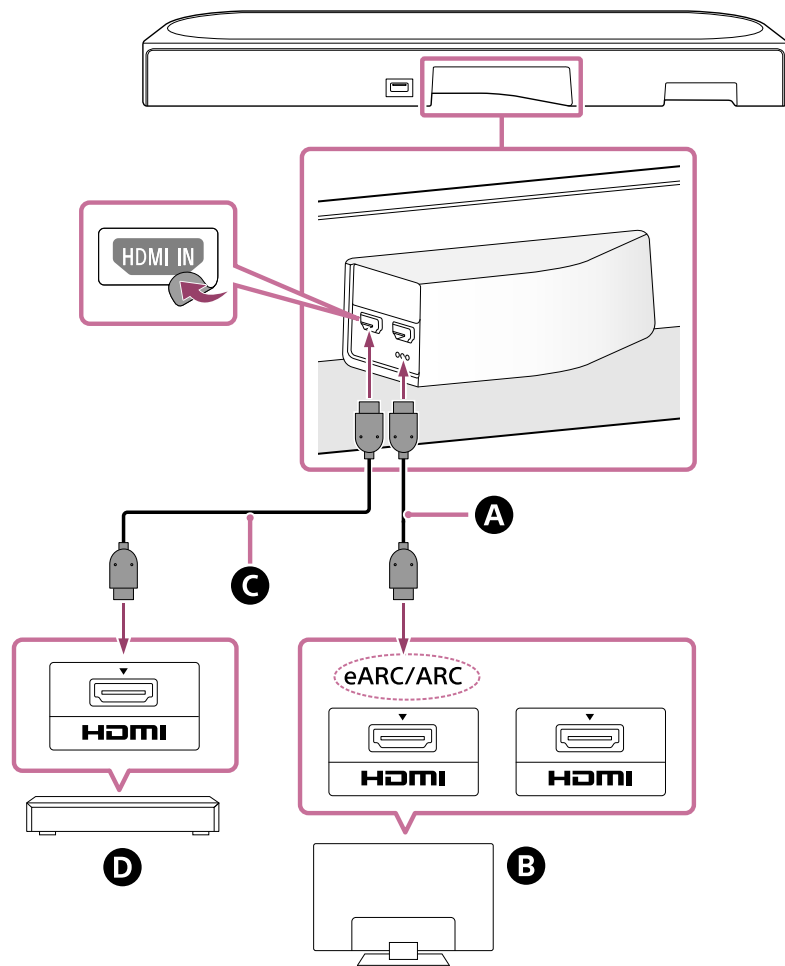

- A** HDMI-kabel (medfølger)
- B** TV
- C** HDMI-kabel (medfølger ikke)
- D** AV-enhed (Blu-ray Disc-afspiller, set-top-boks, kabelboks, satellitmodtager, spillekonsol osv.)

Bemærk!

- Kontroller, at stikkene er korrekt sat i.
- For at se 4K/8K-indhold skal TV'et og HDMI-kablet være kompatible med det videoformat, der skal vises. Se betjeningsvejledningen til TV'et for flere oplysninger.
- Nogle TV-betjeningslementer kan være begrænsede. For eksempel høres systemlyde og stemmesvar muligvis ikke. Se betjeningsvejledningen til dit TV for flere oplysninger.
- Typen og antallet af enheder, som kan styres af funktionen Styring via HDMI, er begrænset af HDMI CEC-standarden som følger.
 - Optageenheder (Blu-ray Disc-optager, DVD-optager m.m.): op til 3 enheder
 - Afspilningsenheder (Blu-ray Disc-afspiller, DVD-afspiller m.m.): op til 3 enheder
 - Tuner-relaterede enheder: op til 4 enheder
 - Audiosystem (modtager/høretelefoner): Op til 1 enhed (bruges af højttalersystemet)

Tip!

- Brug et HDMI-kabel, der er kompatibelt med videoformatet for den enhed, der tilsluttes, og vælg HDMI-signalformatet ved at gå til [Indstillinger] - [HDMI-indstillinger] - [HDMI-signalformat] på appens fjernbetjeningskærm.
- Du kan finde de understøttede lydformater under "Relateret emne".
- Der er tre mærkbare prikker, der er omkring 1 mm (1/16 tommer) store, under HDMI OUT (TV (eARC/ARC))-stikket. Brug dem som hjælp under tilslutningen.

Relateret emne

- [Tilslutning til et TV](#)
- [Understøttede lydformater](#)
- [Understøttede HDMI-videoformater](#)

TP1002271350

5-071-592-91(1) Copyright 2026 Sony Corporation

Tilslutning til en stikkontakt

- 1 Slut netledningen til centerhøjtaleren (medfølger) til strømstikket på centerhøjtaleren, og slut den derefter til stikkontakten.

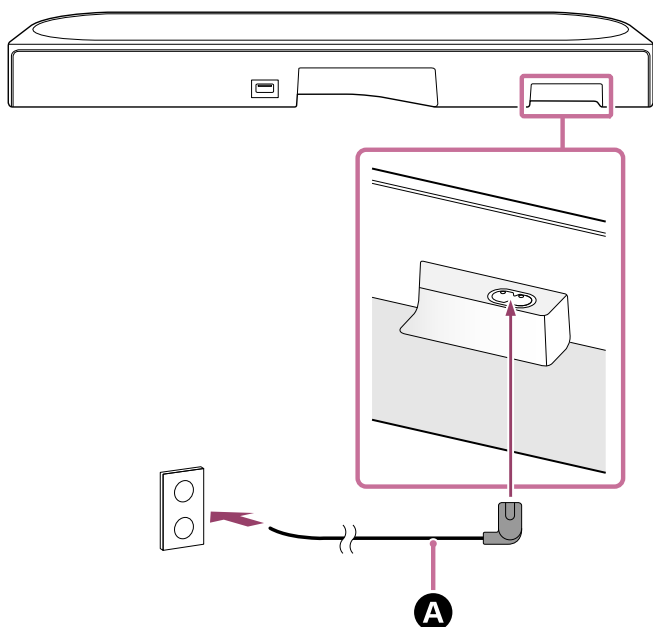

A Netledning til centerhøjtaleren (medfølger)

- 2 Slut netledningerne til fronthøjtalerne (medfølger) til strømstikket på de 2 fronthøjtalere, og sæt derefter netledningerne i stikkontakterne.

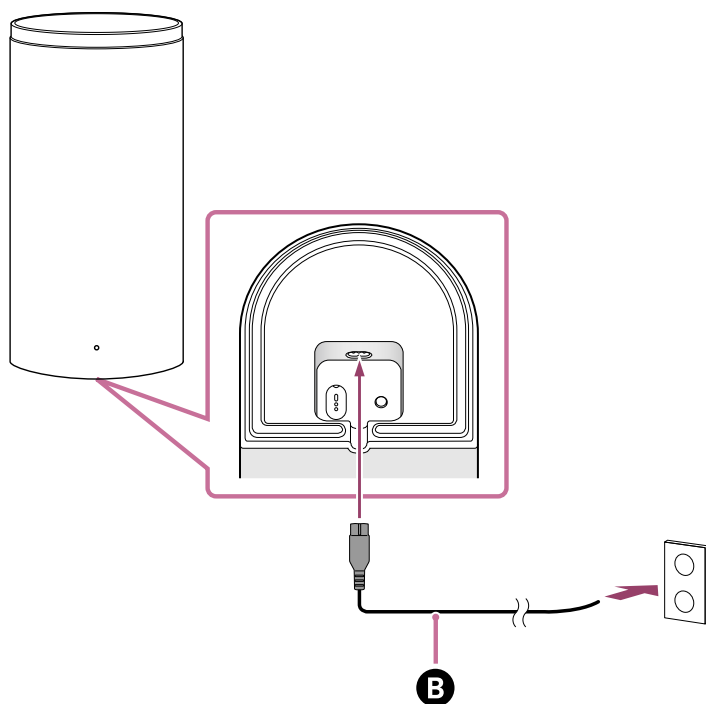

B Netledning til fronthøjtaleren (medfølger)

Hvis netledningen til fronthøjtaleren er sat i en stikkontakt, tændes fronthøjtaleren, og fronthøjtalerens strømindikator blinker hvidt.

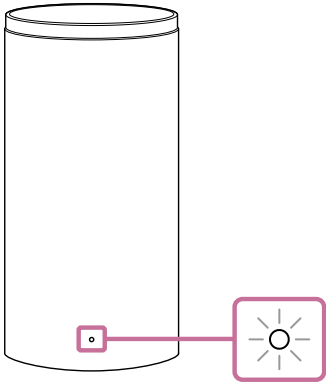

3 Kontroller, at strømindikatoren på fronthøjtaleren lyser hvidt.

Når forbindelsen mellem centerhøjtaleren og fronthøjtaleren er oprettet, lyser strømindikatoren på fronthøjtaleren hvidt.

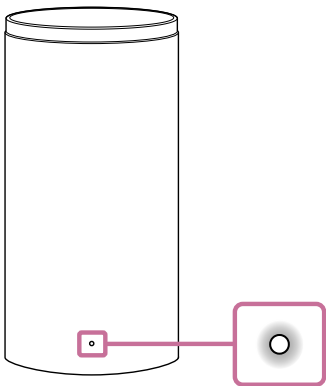

Hvis forbindelsen ikke kan oprettes, henvises til "[Hvis centerhøjtaleren og fronthøjtalerne ikke er tilsluttet korrekt.](#)"

Relateret emne

- [Hvis centerhøjtaleren og fronthøjtalerne ikke er tilsluttet korrekt](#)

TP1002271351

Udførelse af indledende opsætning med appen "Sony | BRAVIA Connect"

Brug appen "Sony | BRAVIA Connect" til at installere og konfigurere højttalersystemet.

Hvis du allerede bruger en app-kompatibel enhed, skal du vælge [Tilføj enhed] til installation og opsætning efter opdatering af appen til den nyeste version.

1 Kontroller, at centerhøjttaleren er sluttet til TV'et, og at centerhøjttaleren er sluttet til strømkilden.

2 Download og installer appen "Sony | BRAVIA Connect" på din smartphone.



3 Åbn appen, og følg instruktionerne på skærmen for at færdiggøre konfigurationen.

Instruktioner i installation og tilslutning af fronthøjttalerne findes i appen.

Når centerhøjttaleren og fronthøjttalerne er tilsluttet, lyser strømindikatorerne på fronthøjttalerne hvidt.

Hvis fronthøjttaleren ikke er forbundet med centerhøjttaleren, lyser strømindikatoren på fronthøjttaleren rødt. Tilslut fronthøjttaleren til centerhøjttaleren ved at følge "[Hvis centerhøjttaleren og fronthøjttalerne ikke er tilsluttet korrekt.](#)"

Relateret emne

- [Installation af centerhøjttaleren og fronthøjttalerne på et TV-bord og hylder](#)
- [Montering af centerhøjttaleren og fronthøjttalerne på en væg](#)
- [Brug med en valgfri subwoofer og baghøjttalere](#)
- [Når du bruger de valgfrie SA-RS5-baghøjttalere](#)
- [Tilslutning til et TV](#)
- [Tilslutning af en AV-enhed](#)
- [Tilslutning til en stikkontakt](#)

TP1002271352

Hjemmebiografsystem
BRAVIA Theatre Trio

Hvis centerhøjtaleren og fronthøjtalerne ikke er tilsluttet korrekt

Hvis fronthøjtaleren ikke er forbundet korrekt med centerhøjtaleren, lyser strømindikatoren på fronthøjtaleren rødt. Gør som følger på appens fjernbetjeningssskærm.

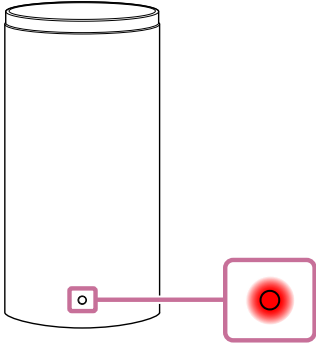



Tip!

- Kontroller status for højttalerforbindelsen i [Indstillinger] - [Indstillinger for trådløs højttalertilslutning] på appens fjernbetjeningssskærm.

- 1 Tryk på [Indstillinger] - [Indstillinger for trådløs højttalertilslutning] - [Trådløs højttalertilslutning].
- 2 Følg instruktionerne i appen.

Betjening ved hjælp af den medfølgende fjernbetjening

1. Tryk på INPUT (Indgang),  (Slå lyd fra),  (Slå lyd fra), INPUT (Indgang) i rækkefølge inden for 5 sekunder. Hovedstatusindikatoren på centerhøjtaleren blinker skiftevis blå/hvidt, og forbindelsen til venstre og højre fronthøjtaler vil blive afbrudt.
2. Tryk på LINK på venstre og højre fronthøjtaler. Fronthøjtalerens strømindikatorer blinker hvidt to gange. Når forbindelsen er oprettet, lyser strømindikatorerne på fronthøjtalerne hvidt.

Tip!

- Når du tilslutter en valgfri subwoofer eller baghøjtalere, vil deres forbindelser også blive afbrudt. Tryk på LINK på den valgfri subwoofer eller baghøjtalere for at tilslutte dem igen.

Relateret emne

- [Indikatorer på centerhøjtaleren](#)
- [Indikator på fronthøjtaleren](#)
- [Udførelse af indledende opsætning med appen "Sony | BRAVIA Connect"](#)
- [\[Nem opsætning\]](#)
- [\[Indstillinger for trådløs højttalertilslutning\]](#)

Afspilning af TV-lyd

Betjen appens fjernbetjeningsskærm som følger.

1 Tryk på afspilningsoplysninger/område for skift af indgang på den øverste del af skærmen for at skifte indgang til [Tv].

Hvis fjernbetjeningsskærmen på appen, der kan betjene højttalersystemet, og BRAVIA vises, er det ikke nødvendigt at skifte indgang på højttalersystemet. Lydindgangen på højttalersystemet skifter sammen med det indhold, der ses på TV'et.

2 Juster lydstyrken.

Betjening ved hjælp af den medfølgende fjernbetjening

1. Tryk på INPUT (Indgang) for at få hovedstatusindikatoren på centerhøjttaleren til at lyse hvidt.
2. Juster lydstyrken.

Bemærk!

- Hvis der ikke er noget billede, mens TV-indgangen (eARC/ARC) er valgt, skal du vælge den foretrukne TV-kanal med fjernbetjeningen til TV'et.
- Afhængigt af, om du tænder for TV'et eller højttalersystemet først, kan højttalersystemets lyd være slået fra, og understatusindikatoren på centerhøjttaleren kan blinke hvidt. Tænd i så fald TV'et, før du tænder for højttalersystemet.

TP1002271353

Afspilning af tilsluttet AV-enhed

Betjen appens fjernbetjenings-skærm som følger.

1 Tryk på afspilningsoplysninger/område for skift af indgang på den øverste del af skærmen for at skifte indgang til [HDMI].

Hvis fjernbetjenings-skærmen på appen, der kan betjene højttalersystemet, og BRAVIA vises, er det ikke nødvendigt at skifte indgang på højttalersystemet. Lydindgangen på højttalersystemet skifter sammen med det indhold, der ses på TV'et.

2 Juster lydstyrken.

Betjening ved hjælp af den medfølgende fjernbetjening

1. Tryk på INPUT (Indgang) for at få hovedstatusindikatoren på centerhøjttaleren til at lyse grønt.
2. Juster lydstyrken.

Bemærk!

- Hvis der ikke er et billede fra den enhed, der er forbundet med HDMI IN-stikket på højttalersystemet, skal du trykke på afspilningsknappen på den forbundne enhed.
- Hvis der ikke er noget billede fra den forbundne enhed, eller hvis billedet fra den forbundne enhed ikke vises korrekt, skal du gå til [Indstillinger] - [HDMI-indstillinger] og ændre [HDMI-signalformat]-indstillingerne på appens fjernbetjenings-skærm.
- Kontroller, at højttalersystemet er tilsluttet en enhed, der overholder HDCP (High-bandwidth Digital Content Protection). Se betjeningsvejledningen, der fulgte med den tilsluttede enhed.
- Hvis HDR-indhold ikke kan vises med højt dynamisk område, skal du kontrollere indstillingerne for TV'et eller den enhed, der er tilsluttet højttalersystemet. Se betjeningsvejledningen, der fulgte med TV'et eller den tilsluttede enhed, for at få yderligere oplysninger.
- Afhængigt af indstillingen [HDMI-signalformat] kan en AV-enhed muligvis ikke sende HDR-indhold i HDR-format. Gå til [Indstillinger] - [HDMI-indstillinger], og skift [HDMI-signalformat]-indstillingerne på appens fjernbetjenings-skærm, så de passer til det videoformat, der understøttes af AV-enheden.
- Hvis billedet og lyden for den enhed, der er forbundet med højttalersystemet, ikke sendes fra TV'et, når højttalersystemet er slået fra, skal du gå til [Indstillinger] - [HDMI-indstillinger] - [Signalgennemgang] og indstille dette til [Auto] eller [Til] på appens fjernbetjenings-skærm.

Relateret emne

- [\[HDMI-indstillinger\]](#)

Hjemmebiografsystem
BRAVIA Theatre Trio

Justering af lyd kvalitet

Følgende justeringer af lyd kvaliteten kan foretages på appens fjernbetjenings-skærm eller på den medfølgende fjernbetjening.

Betjening ved hjælp af appens fjernbetjenings-skærm

Når en app-kompatibel BRAVIA er sluttet til højttalersystemet ved hjælp af et HDMI-kabel, skal du vælge [Billede og lyd].

- **[Lydfelt]**
Udsender lyd med surroundeffekt. Denne indstilling kan bruges til at opleve nærværende surroundeffekt.
- **[Stemmetilstand]**
Fremhæver dialog og gør den nemmere at høre.
- **[Vokalzoom]**
Denne funktion er aktiveret, når der er tilsluttet et Sony TV, der er kompatibelt med link-funktionen på højttalersystemet. Når TV-indgang er valgt på højttalersystemet, fungerer stemmezoom i stedet for stemmetilstand. Stemmezoom kan kun justere lydstyrken af den menneskelige stemme uden at ændre den overordnede lydstyrke. Nyhedsoplæserens stemmelydstyrke kan indstilles til at være højere for at gøre det nemmere at høre, og stemmelydstyrken kan indstilles til at være lavere i forbindelse med live-sportsudsendelser eller andre situationer, hvor lydstyrken for kommentar eller play-by-play-kommentar er for høj.
- **[Nattetilstand]**
Giver tydelig lyd selv ved lav lydstyrke sent om aftenen samt tydelig dialog og et minimum af tab af lyd kvalitet.

Betjening ved hjælp af den medfølgende fjernbetjening

Hver gang du trykker på en knap på den medfølgende fjernbetjening, ændres indstillingen, og dens status vises på understatusindikatoren på centerhøjttaleren.

Når det er slået til: Understatusindikatoren lyser hvidt én gang i længere tid.

Når det er slået fra: Understatusindikatoren blinker hvidt to gange.

- **SOUND FIELD (Lydfelt)**
Udsender lyd med surroundeffekt. Denne indstilling kan bruges til at opleve nærværende surroundeffekt.
- **VOICE (Stemmetilstand)**
Fremhæver dialog og gør den nemmere at høre.
Stemmezoom kan bruges til at justere menneskestemmers lydstyrke, når et TV, der er kompatibelt med højttalersystemets link-funktion, er tilsluttet. Når stemmezoom er slået til, vil den sidst justerede værdi i TV-menuen eller fjernbetjenings-skærmen på appen blive anvendt.
- **NIGHT (Nattetilstand)**
Giver tydelig lyd selv ved lav lydstyrke sent om aftenen samt tydelig dialog og et minimum af tab af lyd kvalitet.

Bemærk!

- Indstillingerne relateret til lydeffekter, der er valgt på fjernbetjenings-skærm i appen eller den medfølgende fjernbetjening, er ikke tilgængelige under testtoneudgang.
- Hvis [Indstilling for lydfelt] er indstillet til [Dolby Speaker Virtualizer], og lydfeltet(*) er slået til, deaktiveres stemmetilstanden(*).
- Afhængigt af kombinationen af indstillinger for lydeffekter, der er valgt på fjernbetjenings-skærmen i appen eller den medfølgende fjernbetjening, og det indhold, der afspilles, fungerer effekten [Optimering af lydfelt] muligvis ikke, eller nogle højttalere udsender

muligvis ikke lyd.

- Den fornemmelse af nærvær, der kan opnås ved surroundeffektbehandlingen, kan variere afhængigt af det indhold, der afspilles.
- Ved afspilning af flerkanalslyd skal du kontrollere indstillingen for den digitale lydudgang på den enhed, der er sluttet til højttalersystemet. Se betjeningsvejledningen, der fulgte med den tilsluttede enhed.
- Nattilstanden(*) deaktiveres automatisk, når højttalersystemet slukkes.
- Tjek URL'en nedenfor for TV'er, der er kompatible med højttalersystemets link-funktion.
https://www.sony.net/hav_faq
- Afhængigt af TV-indstillingen eller indholdet, der afspilles, virker stemmezoom muligvis ikke.

* Kan indstilles på fjernbetjeningens skærm i appen eller den medfølgende fjernbetjening.

Relateret emne

- [\[Lydindstillinger\]](#)

TP1002271355

Afspilning af musik ved at parre den BLUETOOTH-enhed, der tilsluttes første gang

For at bruge BLUETOOTH-funktionen skal højttalersystemet og BLUETOOTH-enheden parres på forhånd. Parring er processen, hvor enheder registreres hos hinanden på forhånd.

1 Tænd for BLUETOOTH-enheden.

2 Skift indgang til [Bluetooth] på appens fjernbetjenings-skærm.

Hvis en anden BLUETOOTH-enhed allerede er forbundet til højttalersystemet, skal du vælge [Tilslut til andre enheder].

Højttalersystemet går i parringstilstand, og hovedstatusindikatoren på centerhøjttaleren blinker blå to gange, når der skiftes til [Bluetooth]-indgangen uden en parret enhed.

3 Se efter højttalersystemet på BLUETOOTH-enheden ved at foretage følgende parringshandling.

Listen over de BLUETOOTH-enheder, der registreres af BLUETOOTH-enheden, vises på skærmen på BLUETOOTH-enheden.

Du kan finde oplysninger om, hvordan man foretager parring med BLUETOOTH-enheden, i betjeningsvejledningen til BLUETOOTH-enheden.

4 Vælg højttalersystemet (*) på listen over enheder, der vises på BLUETOOTH-enhedens skærm, og registrer højttalersystemet og BLUETOOTH-enheden hos hinanden.

Hvis der anmodes om en adgangskode, skal du indtaste "0000".

* BRAVIA Theatre Trio eller enhedsnavnet, som er indstillet i [Enhedsnavn].

5 Kontroller på appens fjernbetjenings-skærm, at højttalersystemet og BLUETOOTH-enheden er forbundet via BLUETOOTH-funktionen.

Den tilsluttede BLUETOOTH-enheds navn vises på fjernbetjenings-skærmen på appen.

6 Start lydafspilning med musik-appen på den tilsluttede BLUETOOTH-enhed.

Der høres lyd fra højttalersystemet.

7 Juster lydstyrken.

Juster højttalersystemets lydstyrke fra appens fjernbetjenings-skærm, appen til afspilning af musik eller  (Lydstyrke) + (plus)/- (minus) på den medfølgende fjernbetjening.

Afspil indhold eller sæt indhold på pause ved at trykke på ikonet for afspilning på appens fjernbetjenings-skærm.

Bemærk!

- Prøv at gøre følgende på BLUETOOTH-enheden, hvis parring mislykkes.
 - Accepter parringsanmodning.
 - Fjern unødvendige enheder, hvis det maksimale antal parrede enheder på BLUETOOTH-enheden er nået.

– Hvis højttalersystemet er blevet nulstillet, skal du slette parringsoplysningerne for højttalersystemet fra BLUETOOTH-enheden og udføre parring igen.

Tip!

- Hvis ingen BLUETOOTH-enhed er parret (f.eks. ved brug umiddelbart efter køb af højttalersystemet), skifter højttalersystemet til parringstilstand, når indgangen ændres til [Bluetooth].
- Udfør parring for en anden eller efterfølgende BLUETOOTH-enhed.

Relateret emne

- [Indstilling af den trådløse funktion til Til eller Fra](#)
- [Nulstilling af højttalersystemet](#)

TP1002271356

Afspilning af musik fra den parrede BLUETOOTH-enhed

1 Slå BLUETOOTH-funktionen til på BLUETOOTH-enheden.

2 Skift indgang til [Bluetooth] på appens fjernbetjenings-skærm.

Højttalersystemet genopretter automatisk forbindelse til den BLUETOOTH-enhed, som senest var forbundet med højttalersystemet.

Hvis en anden BLUETOOTH-enhed allerede er forbundet til højttalersystemet, skal du vælge [Tilslut til andre enheder]. Brug derefter den BLUETOOTH-enhed, du vil forbinde med højttalersystemet, til at vælge højttalersystemet som den enhed, der oprettes forbindelse til for BLUETOOTH-funktionen.

3 Start lydafspilning med musik-appen på den tilsluttede BLUETOOTH-enhed.

Der høres lyd fra højttalersystemet.

4 Juster lydstyrken.

Juster højttalersystemets lydstyrke fra appens fjernbetjenings-skærm eller appen til afspilning af musik.

Afspil indhold eller sæt indhold på pause ved at trykke på ikonet for afspilning på appens fjernbetjenings-skærm.

Betjening ved hjælp af den medfølgende fjernbetjening

1. Slå BLUETOOTH-funktionen til på BLUETOOTH-enheden.
2. Tryk på INPUT (Indgang) for at få hovedstatusindikatoren på centerhøjttaleren til at lyse blåt.

Højttalersystemet genopretter automatisk forbindelse til den BLUETOOTH-enhed, som senest var forbundet med højttalersystemet.

Hvis du ikke kan oprette forbindelse til den BLUETOOTH-enhed, du brugte i trin 1, skal du vælge [Tilslut til andre enheder] på appens fjernbetjenings-skærm. Brug derefter den BLUETOOTH-enhed, som du brugte i trin 1, til at vælge højttalersystemet som den enhed, der tilsluttes til for BLUETOOTH-funktionen.

3. Start lydafspilning med musik-appen på den tilsluttede BLUETOOTH-enhed.
4. Juster lydstyrken.

Tip!

- Hvis der ikke oprettes en BLUETOOTH-forbindelse mellem højttalersystemet og BLUETOOTH-enheden, skal du vælge højttalersystemet på BLUETOOTH-enheden.
- En lydforsinkelse kan afhjælpes ved at gå til [Indstillinger] - [Bluetooth-indstillinger] - [Bluetooth-tilslutningskvalitet] og indstille dette til [Prioritet på stabil forbindelse] på appens fjernbetjenings-skærm.

Afbrydelse af forbindelsen til BLUETOOTH-enheden

Brug en af følgende metoder for at frakoble.

- Slå BLUETOOTH-funktionen fra på BLUETOOTH-enheden.
- Sluk for højttalersystemet eller BLUETOOTH-enheden.

Relateret emne





- [Indstilling af den trådløse funktion til Til eller Fra](#)

TP1002271357

5-071-592-91(1) Copyright 2026 Sony Corporation

Indstilling af den trådløse funktion til Til eller Fra

Den trådløse funktion er som standard slået til.

- Tryk på INPUT (Indgang),  (Lydstyrke) – (minus) og  (lydløs) på den medfølgende fjernbetjening i denne rækkefølge for at slå BLUETOOTH og trådløst LAN-funktionen fra. Understatusindikatoren på centerhøjtaleren blinker hvidt to gange.
- Tryk på INPUT (Indgang),  (Lydstyrke) – (minus) og  (lydløs) på den medfølgende fjernbetjening i denne rækkefølge for at slå BLUETOOTH og trådløst LAN-funktionen til. Understatusindikatoren på centerhøjtaleren lyser hvidt én gang i længere tid.

Bemærk!

- Følgende handlinger kan ikke udføres, når den trådløse funktion er indstillet til Fra:
 - Parring med og/eller tilslutning til en BLUETOOTH-enhed.
 - Brug af appen "Sony | BRAVIA Connect".
 - Afspilning af musik i netværket via trådløst LAN.

TP1002271358

Hjemmebiografsystem
BRAVIA Theatre Trio

Brug af Spotify

Begynd at afspille noget på Spotify med Spotify-appen, tryk på højttalerikonet i nederste hjørne af skærmen, og tryk på din enhed i den menu, der vises.

Brug din telefon, tablet eller computer som fjernbetjening til Spotify. Gå til spotify.com/connect for at finde ud af, hvordan du gør

Bemærk!

- Spotify-appen er tilgængelig i følgende [markeder/regioner](#).

Tip!

- Hvis [Indstillinger] - [Systemindstillinger] - [Netværk/Bluetooth-standby] er indstillet til [Fra] på appens fjernbetjeningskærm, kan afspilning ikke startes, mens højttalersystemet er i standbytilstand. Hvis højttalersystemet er indstillet til [Til], starter højttalersystemet fra standbytilstand og spiller musik.

TP1002069279

Hjemmebiografsystem
BRAVIA Theatre Trio

Brug af AirPlay

Højtalersystemet er kompatibelt med AirPlay. Musikhold kan vælges på en iOS-enhed, f.eks. iPhone, iPad eller iPod touch, og streames til højtalersystemet.

- 1 **Tilslut iOS-enheden via wi-fi til samme netværk som højtalersystemet.**
- 2 **Afspil den musik, som du vil streame på iOS-enheden.**
- 3 **Vis AirPlay-ikonet () på iOS-enheden, og tryk på det.**
- 4 **Vælg højtalersystemet som den højttaler, der skal streames til, på iOS-enheden.**
Musikken afspilles på højtalersystemet.

Tip!

- Musik kan streames til flere højttalere ved at vælge andre højttalere sammen med højtalersystemet.
- Hvis [Indstillinger] - [Systemindstillinger] - [Netværk/Bluetooth-standby] er indstillet til [Fra] på appens fjernbetjeningskærm, kan afspilning ikke startes, mens højtalersystemet er i standbytilstand. Hvis højtalersystemet er indstillet til [Til], starter højtalersystemet fra standbytilstand og spiller musik.

Streaming af musik på højtalersystemet via tale til Siri

Hvis du føjer højtalersystemet til appen Home på iOS-enheden, kan du streame musik til højtalersystemet ved at sige det til Siri.

Bemærk!

- Fordi højtalersystemet ikke har mikrofon, kan du ikke betjene højtalersystemet med tale.
- Ikke alle Siri-funktioner er tilgængelige på højtalersystemet.

TP1002069280

Hjemmebiografsystem
BRAVIA Theatre Trio

Brug af højttalersystemet ved sammenknytning med et TV (funktionen Styring via HDMI)

Højttalersystemets betjeningselementer som f.eks. tænd/sluk eller justering af lydstyrke kan sammenknyttes med et TV's betjeningselementer ved at bruge et HDMI-kabel til at forbinde højttalersystemet med et TV, der er kompatibelt med funktionen Styring via HDMI.

Om funktionen Styring via HDMI

Styring via HDMI er en funktion, der sammenknytter enheder, som er forbundet vha. et HDMI (High-Definition Multimedia Interface)-kabel, så disse enheder kan bruges sammen.

Selvom denne funktion understøttes af enheder, der er kompatible med funktionen Styring via HDMI, virker den muligvis ikke, hvis der tilsluttes enheder, som ikke er fremstillet af Sony.

Klargøring til brug af højttalersystemet ved at sammenknytte det med et TV

Aktiver indstillingerne for Styring via HDMI på det TV, der er tilsluttet højttalersystemet vha. et HDMI-kabel. Funktionen Styring via HDMI for højttalersystemet er som standard aktiveret.

Bemærk!

- TV'et skal være kompatibelt med funktionen Styring via HDMI. Se betjeningsvejledningen til TV'et for flere oplysninger.
- Kontroller TV'ets højttalerindstillinger. Højttalersystemet bliver synkroniseret med TV'ets højttalerindstillinger. Se betjeningsvejledningen til TV'et for flere oplysninger.
- Hvis lyden tidligere blev sendt via TV'ets højttalere, kan det ske – afhængigt af TV'et – at højttalersystemet ikke tændes, selvom du tænder TV'et, og selvom systemet er sluttet til TV'ets strømforsyning.

Tip!

- Hvis der sluttet en enhed som f.eks. en Blu-ray-diskafspiller til et TV vha. et HDMI-kabel, skal du aktivere funktionen Styring via HDMI på enheden.
- Se de respektive betjeningsvejledninger for at aktivere funktionen Styring via HDMI på et TV eller en Blu-ray-diskafspiller.
- Hvis funktionen Styring via HDMI ("BRAVIA Sync") er aktiveret på et TV fremstillet af Sony, aktiveres funktionen Styring via HDMI på højttalersystemet også automatisk.
- Indstillingen for funktionen Styring via HDMI på højttalersystemet kan ændres ved at gå til [Indstillinger] - [HDMI-indstillinger] - [Kontrol for HDMI] på appens fjernbetjeningskærm.

Tænd/sluk eller justering af lydstyrke med TV'ets fjernbetjening

Når TV'et tændes/slukkes, eller lydstyrken justeres med fjernbetjeningen til TV'et, sammenknyttes tænd/sluk for højttalersystemet eller lydstyrken.

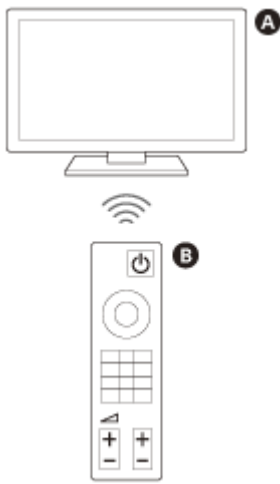

- A** TV
- B** Fjernbetjening til TV

Strømsammenknytning

Når der tændes for TV'et, tændes højttalersystemet automatisk. Når der slukkes for TV'et, slukkes højttalersystemet automatisk.

Bemærk!

- Hvis der slukkes for højttalersystemet, før der slukkes for TV'et, tændes højttalersystemet muligvis ikke automatisk, selvom der derefter tændes for TV'et. Hvis dette forekommer, skal du udføre følgende handling.
 - Vælg højttalersystemet som lydudgangsenheden i TV-menuen.
 - Hvis der bruges et Sony-TV, skal du tænde højttalersystemet, mens TV'et er tændt.

Justering af lydstyrke

Lyden fra det TV, du ser, sendes automatisk fra højttalersystemet. Højttalersystemets lydstyrke kan justeres med TV'ets fjernbetjening.

Funktion til afspilning med ét tryk

Højttalersystemet og TV'et tændes automatisk, når der afspilles indhold på en Blu-ray-diskafspiller, der er forbundet med højttalersystemet, eller når der foretages en handling som f.eks. at trykke på PS-knappen på en PlayStation®5-controller.

Bemærk!

- Alt efter TV'et kan det forekomme, at hvis [Indstillinger] - [HDMI-indstillinger] - [Signalgennemgang] er indstillet til [Auto] eller [Til] på appens fjernbetjeningskærm, og TV-lyden sidst lød via TV'ets højttalere, tændes højttalersystemet muligvis ikke, og lyden og billedet sendes kun fra TV'et, selv om enhedens indhold afspilles.

Relateret emne

- [\[HDMI-indstillinger\]](#)

TP1002068221

Brug af højttalersystemet ved sammenknytning med et TV, der er kompatibelt med "BRAVIA Sync"-funktionen

"BRAVIA Sync" er en udvidet funktion, som er udviklet af Sony og baseret på funktionen Styring via HDMI. Ved at bruge et HDMI-kabel til at forbinde "BRAVIA Sync"-kompatible enheder som f.eks. et TV eller en Blu-ray-diskafspiller kan enhederne sammenknyttes med hinanden og kontrolleres.

Brug af "BRAVIA Sync"

Aktiver funktionen Styring via HDMI på Sony-enheden for at aktivere "BRAVIA Sync".

Dette kan du gøre med "BRAVIA Sync"

Funktionen Styring via HDMI

- Strømsammenknytning
- Justering af lydstyrke
- Funktion til afspilning med ét tryk

Relateret emne

- [Brug af højttalersystemet ved sammenknytning med et TV \(funktionen Styring via HDMI\)](#)
- [\[HDMI-indstillinger\]](#)

TP1002068220

[Indstillinger for trådløs højttalertilslutning]

Disse er indstillingerne for tilslutning af de medfølgende fronthøjttalere eller den valgfri subwoofer og baghøjttalere. Følgende indstillingsemner vises, når du trykker på [Indstillinger] - [Indstillinger for trådløs højttalertilslutning] på appens fjernbetjenings-skærm.

Kontrol af status for trådløs højttaler

Bruges til at kontrollere tilslutningsstatus for højttalerne, der er sluttet til højttalersystemet, på appens skærm.

[Trådløs højttalertilslutning]

Bruges til at konfigurere tilslutningsindstillingerne for de medfølgende fronthøjttalere og en valgfri subwoofer eller baghøjttalere. Dette kan også bruges til at erstatte en tilsluttet subwoofer eller baghøjttalere med en ny subwoofer eller baghøjttalere.

[Trådløs kanal]

Når det er indstillet til [Auto], vælges den bedste kanal til trådløs kommunikation automatisk. Når kanalen er fastsat, udføres trådløs kommunikation ved hjælp af den angivne kanal.

Hvis du oplever afbrydelser i lyden, eller hvis netværksfunktionerne på eksterne enheder såsom et TV, der er tilsluttet højttalersystemet, ikke fungerer korrekt, kan ændring af denne indstilling muligvis afhjælpe problemet.

[Kvalitet for trådløs afspilning]

Bruges til at indstille den trådløse afspilningskvalitet for de medfølgende fronthøjttalere samt en valgfri subwoofer og baghøjttalere.

TP1002271359

Hjemmebiografsystem
BRAVIA Theatre Trio

[Lydindstillinger]

Disse er indstillingerne for lydudgangen.

Følgende indstillingsemner vises, når du trykker på [Indstillinger] - [Lydindstillinger] på appens fjernbetjeningskærm.

[Optimering af lydfelt]

Optimerer lydfelteffekten. Følg instruktionerne på skærmen.

Hvis du ændrer placeringen eller positionen af højttalersystemet og de valgfri højttalere efter at have fuldført den indledende opsætning, skal du udføre denne indstilling igen.

Brug af kalibreringsmikrofonen giver mulighed for mere præcise målinger.

[Indstilling for lydfelt]

Bruges til at indstille lydfelttypen, akustiske egenskaber og afspilningsmetode for stereoindehold.

For at benytte disse lydeffekter skal du aktivere lydfeltet på fjernbetjeningskærmen i appen eller den medfølgende fjernbetjening.

[Højde af lydfelt]

Justerer højden for hele lydfeltet for at forbedre overensstemmelsen mellem billede og lyd.

[IMAX Enhanced Mode]

Juster automatisk lyd til at matche instruktørens hensigt ved afspilning af IMAX Enhanced-indhold.

De valgfri højttalere er nødvendige i forbindelse med IMAX® Enhanced. Du kan finde flere oplysninger på følgende adresse.

<https://www.sony.net/comp-home/>

[Kontrol af lydudgang]

Bruges til at kontrollere lydudgangen for de aktuelle indstillinger og se, om der lyder ensartet lyd fra de enkelte højttalere.

[DSEE Ultimate]

Spiller komprimeret musik nøjagtigt opskaleret med AI-teknologi.

[Lyd-DRC]

Komprimerer audiosignalets dynamiske område (områdes mellem de mest højlydte og mest stille dele), så det er nemmere at høre mere svage lyde.

[DTS Dialogkontrol]

Dialogens lydstyrke justeres, mens indhold, der er kompatibelt med DTS:X-funktionen til styring af dialog, afspilles.

[A/V-synk]

Justerer forsinkelsen mellem billede og lyd.

[Avanceret automatisk lydstyrke]

Reducerer ændringen af lydstyrken som følge af indgangssignalet. Denne funktion er effektiv, når lydstyrken i en TV-reklame er højere end i selve TV-udsendelsen.

[Indstilling af subwooferfase]

Vises kun, når subwoofere, der understøtter tilslutning af to subwoofere, er tilsluttet højttalersystemet.

Tjek produktspecifikationerne på Sonys hjemmeside med produktinformation for at bekræfte, om subwooferne understøtter tilslutning af to subwoofere.

Ændring af subwoofers faseindstilling kan forbedre den overordnede sammenhæng i lyd kvaliteten fra lave til høje frekvenser eller forbedre bas-gengivelsen. Afhængigt af antallet af tilsluttede subwoofere skal du vælge indstillingen ifølge nedenstående anvisninger.

- Når en enkelt subwoofer er tilsluttet
Vælg den indstilling, der gør det muligt at høre basfrekvenserne bedst, når du afspiller sange med mandlig vokal eller mandlig dialog.
- Når to subwoofere er tilsluttet
Vælg den indstilling, der gør det muligt at høre basfrekvenserne bedst, når du afspiller sange med mandlig vokal eller mandlig dialog, og som også gør det muligt at høre basfrekvenserne fra films lydeffekter og musik naturligt og fuldt ud.

Relateret emne

- [Medfølgende fjernbetjening](#)
- [Appens fjernbetjeningsskærm](#)
- [Installation af centerhøjttaleren og fronthøjttalerne på et TV-bord og hylder](#)
- [Montering af centerhøjttaleren og fronthøjttalerne på en væg](#)
- [Brug med en valgfri subwoofer og baghøjttalere](#)
- [\[HDMI-indstillinger\]](#)

TP1002271368

Hjemmebiografsystem
BRAVIA Theatre Trio

[HDMI-indstillinger]

Disse er indstillingerne for HDMI.

Følgende indstillingsemner vises, når du trykker på [Indstillinger] - [HDMI-indstillinger] på appens fjernbetjeningskærm.

[Kontrol for HDMI]

Når funktionen Styring via HDMI er aktiveret, kan enheder, der er forbundet med hinanden ved hjælp af et HDMI-kabel, betjenes sammen og modtage ARC-lyd fra TV'et.

[Sluk tv-lænkning]

Når TV'et slukkes, slukkes højttalersystemet også, da det er forbundet med TV'ets strømforsyning. Indstil [Kontrol for HDMI] til [Til].

[Signalgennemgang]

Sender HDMI-signalet til TV'et, selv når der er slukket for højttalersystemet.

[eARC]

Hvis der tilsluttes et TV, som er kompatibelt med eARC, skal du aktivere denne indstilling for at aktivere eARC-funktionen. Hvis der er tilsluttet et TV, som er kompatibelt med ARC (men ikke kompatibelt med eARC), virker ARC-funktionen, uanset hvordan denne funktion er indstillet.

Når eARC er aktiveret, skal du kontrollere TV'ets eARC-indstilling. Se betjeningsvejledningen til TV'et for flere oplysninger.

[HDMI-signalformat]

Bruges til at indstille det videoformat, der kan modtages. Hvis billedet og lyden for en enhed, der er sluttet til højttalersystemet, ikke sendes korrekt, skal du ændre denne indstilling.

Bemærk!

- Hvis det valgte videoformat for denne indstilling ikke udsendes, svarer videosignalspecifikationerne og -indstillingerne på dit TV muligvis ikke til højttalersystemets. Tjek videoinputspecifikationerne og -indstillingerne på dit TV. Se betjeningsvejledningen til dit TV for oplysninger om TV-specifikationer og indstillinger.
- Hvis billedet og lyden ikke sendes, når [Forbedret format (4K120, 8K)] er indstillet, skal indstillingen ændres til [Forbedret format] eller [Standardformat].
- Hvis billedet og lyden ikke sendes, når [Forbedret format] er indstillet, skal indstillingen ændres til [Standardformat].
- Du kan finde flere oplysninger om understøttede videoformater og HDMI-kabler under "[Understøttede HDMI-videoformater](#)."
- Funktionen VRR/ALLM/SBTM/QMS er knyttet til denne indstilling og aktiveret, når [Forbedret format (4K120, 8K)] (standardindstillingen) er indstillet.

[Videoudgang for PIP/PBP-vist tv]

Sender billedet fra HDMI-indgangen på højttalersystemet til TV'et, når TV-indgang (eARC/ARC) er valgt på højttalersystemet. Slå denne indstilling til, når du vil have vist to vinduer på et TV, herunder billedet fra højttalersystemets HDMI-indgang.

TP1002068278

5-071-592-91(1) Copyright 2026 Sony Corporation

Hjemmebiografsystem
BRAVIA Theatre Trio

[Bluetooth-indstillinger]

Dette er de avancerede indstillinger for BLUETOOTH-funktionen.

Følgende indstillingsemner vises, når du trykker på [Indstillinger] - [Bluetooth-indstillinger] på appens fjernbetjeningsskærm.

[Bluetooth-tilslutningskvalitet]

Bruges til at indstille BLUETOOTH-forbindelsens kvalitet ved afspilning af lyd fra en mobilenhed via højttalersystemet.

[Afspil lyd via Bluetooth]

Viser en vejledning til at skifte højttalersystemet til BLUETOOTH-input.

Relateret emne

- [Indstilling af den trådløse funktion til Til eller Fra](#)

TP1002068250

Hjemmebiografsystem
BRAVIA Theatre Trio

[Systemindstillinger]

Disse er indstillingerne for højttalersystemet.

Følgende indstillingsemner vises, når du trykker på [Indstillinger] - [Systemindstillinger] på appens fjernbetjenings-skærm.

[Automatisk standby]

Hvis højttalersystemet ikke bruges, og der ingen signalindgang er i ca. 20 minutter, skifter højttalersystemet automatisk til netværksstandbytilstand eller standbytilstand.

[Netværk/Bluetooth-standby]

Højttalersystemet kan tændes via netværket eller BLUETOOTH-funktionen. Højttalersystemet kan også tændes via appen.

Tændt: Når den er slukket, skifter højttalersystemet til netværksstandbytilstand.

Slukket: Når den er slukket, skifter højttalersystemet til standbytilstand.

Bemærk!

- Når [Netværk/Bluetooth-standby] er indstillet til [Fra], kan det tage længere tid, før der sendes lyd fra højttalersystemet, når man tænder for højttalerne.

[Automatisk opdatering]

Bruges til at indstille, om der automatisk foretages netværksopdateringer.

[Lysdæmper]

Du kan ændre lysstyrken for indikatorerne på centerhøjttaleren og fronthøjttalerne. Lysstyrken for indikatorerne på den valgfrie subwoofer eller baghøjttalerne ændres også.

[Enhedsnavn]

Bruges til at ændre navnet på det højttalersystem, der vises, når der bruges en funktion som f.eks. BLUETOOTH-funktionen.

[Systeminformation]

Viser oplysninger om højttalersystemet, f.eks. softwareversionen.

[Softwarelicensinformation]

Viser oplysningerne om softwarelicens.

Hjemmebiografsystem
BRAVIA Theatre Trio

[Netværksindstillinger]

Disse er indstillingerne for netværket.

Følgende indstillingsemner vises, når du trykker på [Indstillinger] - [Netværksindstillinger] på appens fjernbetjeningskærm.

[Netværkstilslut.status]

Bruges til kontrollere højttalersystemets netværksindstillinger.

[Kontostyring]

Bruges til at kontrollere listen med brugere, der aktuelt bruger højttalersystemet, eller bruges til at annullere brugerregistrering. Der kan registreres op til 20 brugerkonti.

[Privatlivsindstilling]

Højttalersystemet indsamler oplysninger om din brug af enheden. Kontroller den privatlivspolitik, der vises under opsætning, og accepter eller afvis dataindsamlingen.

Tip!

- Når du har godkendt, kan du stoppe indsamling af oplysninger ved at trække dit samtykke tilbage eller nulstille højttalersystemet til de oprindelige indstillinger.

Relateret emne

- [Nulstilling af højttalersystemet](#)

TP1002069281

Hjemmebiografsystem
BRAVIA Theatre Trio

[Nem opsætning]

De grundlæggende indstillinger, højttalerindstillingerne og surroundeffektoptimering for højttalersystemet kan nemt foretages.

Tryk på [Indstillinger] - [Nem opsætning] på appens fjernbetjeningskærm.

TP1002068247

Hjemmebiografsystem
BRAVIA Theatre Trio

[Softwareopdatering]

Bruges til at opdatere softwaren til højtalersystemet, den valgfri subwoofer eller de valgfri baghøjtalerne.
Tryk på [Indstillinger] - [Softwareopdatering] på appens fjernbetjeningskærm.

TP1002271338

Strømbesparelse i standby

Konfigurer indstillingerne på følgende måde for at reducere strømforbruget i standbytilstand.

- Gå til [Indstillinger] - [HDMI-indstillinger] - [Signalgennemgang], og indstil dette til [Fra] på appens fjernbetjeningskærm.
- Gå til [Indstillinger] - [Systemindstillinger] - [Netværk/Bluetooth-standby], og indstil dette til [Fra] på appens fjernbetjeningskærm.

Bemærk!

- Når [Netværk/Bluetooth-standby] er indstillet til [Fra], kan det tage længere tid, før der sendes lyd fra højtalersystemet, når man tænder for højtalerne.

TP1002069283

Fejlfinding

Følg nedenstående fremgangsmåde, hvis du har problemer.

1. Kontroller, at de andre enheder, der er tilsluttet højttalersystemet og TV'et, er tilsluttet de korrekte stik med de korrekte kabler, og at de er sat ordentligt i hele vejen ind.



2. Tag netledningen ud af stikkontakten, og tilslut den igen efter nogle minutter.



3. Tjek for relevante problemer og løsninger ved hjælp af en af følgende metoder.

- Vælg Hjælp i menuen i appen "Sony | BRAVIA Connect" for at få supportoplysninger.
- På supportsiden skal du vælge højttalersystemets modelnavn og kontrollere supportoplysningerne. For URL'en til supportsiden, se "[Kundesupportwebsted](#)."



4. Nulstil højttalersystemet.

Alle højttalersystemets indstillinger returnerer til den oprindelige tilstand.



5. Hvis højttalersystemet stadig ikke virker korrekt, skal du kontakte Sony support eller den nærmeste Sony-forhandler.

- Sony support:
<https://www.sony.net/support-contact>

Relateret emne

- [Kundesupportwebsted](#)
- [Nulstilling af højttalersystemet](#)

TP1002068275

Hjemmebiografsystem
BRAVIA Theatre Trio

Kundesupportwebsted

På support siden kan du finde følgende oplysninger.
Se support siden for dit land/din region.

- Spørgsmål og svar
- Seneste drivere og softwareopdatering
- Kontakt support
- Produktreparation
- Registrer dit produkt

Til kunder i USA, Canada og Latinamerika:

<https://www.sony.com/am/support>

Til kunder i Europa:

<https://www.sony.eu/support/>

Til kunder i Fastlandskina:

<https://service.sony.com.cn/>

Til kunder i Asien-Stillehavsområdet, Oceanien, Mellemøsten og Afrika:

<https://www.sony-asia.com/support>

Til kunder i Japan:

<https://www.sony.jp/support/>

TP1002068267

Nulstilling af højttalersystemet

Hvis højttalersystemet stadig ikke fungerer korrekt med "Fejlfinding", kan du nulstille højttalersystemet.

Nulstilling af centerhøjttaleren

Tryk og hold  (Tænd/sluk) på centerhøjttaleren i mere end 10 sekunder, indtil nulstillingsmeddelelsen høres. Hovedstatusindikatoren på centerhøjttaleren blinker skiftevis hvidt/blåt, og nulstillingen starter.

Når nulstillingen er fuldført, genstarter centerhøjttaleren.

Vent, indtil hovedstatusindikatoren på centerhøjttaleren blinker hvidt, efterfulgt af den lyd, der indikerer, at enheden tændes.

Nulstilling af fronthøjttaleren

Nulstil henholdsvis venstre og højre fronthøjttaler.

1. Når den er tændt, skal du trykke og holde på LINK på fronthøjttaleren i mere end 10 sekunder, indtil nulstillingsmeddelelsen høres.

Nulstillingen starter, når strømindikatoren på fronthøjttaleren blinker skiftevis hvidt/blåt, og nulstillingsmeddelelsen høres. Når nulstillingen er fuldført, holder strømindikatoren op med at blinke, der afspilles en lyd, der indikerer, at enheden tændes, og fronthøjttaleren slukkes.

2. Tænd for fronthøjttaleren ved at trykke på LINK på fronthøjttaleren.

Bemærk!

- Når højttalersystemet nulstilles, skal du slette parringsoplysninger for højttalersystemet (navnet på højttalersystemet (**), LE_navn på højttalersystemet) fra BLUETOOTH-indstillingen på smartphonen(*) osv., som er forbundet med højttalersystemet.
 - * Smartphones med appen installeret, lydenheder, der er kompatible med funktionen BLUETOOTH osv.
 - ** BRAVIA Theatre Trio eller det enhedsnavn, der er indstillet i [Enhedsnavn].
- Hvis du nulstiller højttalersystemet, skal du foretage den indledende opsætning i appen.
- Ved nulstilling kan forbindelsen til centerhøjttaleren og fronthøjttaleren eller den valgfri subwoofer og baghøjttalerne blive afbrudt. Udfør [Indstillinger for trådløs højttalertilslutning] i appen, hvis dette er tilfældet.

Relateret emne

- [Indikatorer på centerhøjttaleren](#)
- [Indikator på fronthøjttaleren](#)
- [Udførelse af indledende opsætning med appen "Sony | BRAVIA Connect"](#)
- [\[Indstillinger for trådløs højttalertilslutning\]](#)

Hjemmebiografsystem
BRAVIA Theatre Trio

Specifikationer

Centerhøjttaler (YY2100C1)

Center-højttalersektion

Højttaler

45 mm × 108 mm (1 13/16 tommer × 4 3/8 tommer) kegletype (2)

Højttalersystem

Basreflekstype

Side tweeter-sektion

Højttaler

25 mm (1 tomme) blød kuppeltype (1)

Trådløs LAN-sektion

Kommunikationssystem

IEEE 802.11 a/b/g/n/ac/ax

BLUETOOTH-sektion

Udgang

BLUETOOTH-specifikation effektklasse 1.5

Maks. kommunikationsområde

Synslinje ca. 30 m (98,4 ft)*

* Den faktiske rækkevidde varierer afhængigt af faktorer som for eksempel forhindringer mellem enheder, magnetiske felter omkring en mikrobølgeovn, statisk elektricitet, brug af trådløse telefoner, modtagelsesfølsomhed, operativsystem, programmer m.m.

Frekvensbånd

2,4 GHz-bånd (2,400 0 GHz - 2,483 5 GHz)

Modulationsmetode

FHSS

Kompatibel BLUETOOTH profil*

* En BLUETOOTH-profil standardiserer funktioner i henhold til egenskaberne for BLUETOOTH-enheder.

A2DP (Advanced Audio Distribution Profile)

AVRCP (Audio Video Remote Control Profile)

Understøttet codec*

* Et codec er et komprimerings- og konverteringsformat for audiosignaler.

SBC (Subband Codec)

AAC (Advanced Audio Coding)

LDAC™*

* LDAC er en lydkodekningssteknologi, der er udviklet af Sony, og som muliggør transmission af lydindhold i høj opløsning, selv via en BLUETOOTH-forbindelse.

Tilsvarende indholdsbeskyttelse

SCMS-T

Transmissionsområde (A2DP)

20 Hz - 20 000 Hz (samplingfrekvens 44,1 kHz)

20 Hz - 40 000 Hz (samplingfrekvens LDAC 96 kHz, 990 kbps-transmission)

Bemærk!

- Afhængigt af netværksmiljøet kan der forekomme afbrydelser ved den høje bithastighedstransmission.

USB-sektion (Kun til brug for service)

FOR SERVICE port

Type A (Til tilslutning af USB-hukommelse)

HDMI-sektion

Stik

Type A (19 ben)

Trådløs sender-/modtagersektion

Kommunikationssystem

Trådløs lydspecifikation

Modulationsmetode

OFDM

Generelt

Indgang

HDMI IN

Udgang

HDMI OUT (TV (eARC/ARC))

Strømforbrug

Tændt: 31 W

Netværksstandbytilstand ([Netværk/Bluetooth-standby] er tændt): 3,5 W eller mindre

Standbytilstand ([Netværk/Bluetooth-standby] er slukket): 0,5 W eller mindre*

* Når [Signalgennemgang] er indstillet til [Fra], eller når [Signalgennemgang] er indstillet til [Auto], og det tilsluttede TV er slukket.

* Ændring af enhedens indstillinger som beskrevet nedenfor vil medføre, at strømforbruget overstiger den ovenfor anførte værdi.

– Indstil [Signalgennemgang] til [Til]

– Indstil [Signalgennemgang] til [Auto] og [Kontrol for HDMI] til [Fra]

Når funktionen [Automatisk standby] er aktiveret, hvis produktet ikke bruges, og der ingen signalindgang er i ca. 20 minutter, skifter centerhøjtaleren automatisk til netværksstandbytilstand eller standbytilstand.

Deaktivering af funktionen [Automatisk standby] øger produktets strømforbrug.

Dimensioner* (B × H × D)

* Inkl. fremspringende dele og kontrolelementer.

Centerhøjtaler:

Ca. 589 mm × 64 mm × 165 mm (23 1/4 tommer × 2 5/8 tommer × 6 1/2 tommer)

Centerhøjtaler med foden:

Ca. 589 mm × 76 mm × 165 mm (23 1/4 tommer × 3 tommer × 6 1/2 tommer)

Centerhøjtaler med vægmonteringsbeslag:

Ca. 589 mm × 72 mm × 178 mm (23 1/4 tommer × 2 7/8 tommer × 7 1/8 tommer)

Masse

Centerhøjtaler:

Ca. 3,2 kg (7 lb 1 oz)

Centerhøjtaler med foden:

Ca. 3,2 kg (7 lb 1 oz)

Centerhøjtaler med vægmonteringsbeslag:

Ca. 3,6 kg (7 lb 15 oz)

Fronthøjtaler (YY2100C2/ YY2100C3)

De følgende beskrivelser er specifikationerne pr. højttaler.

Tophøjttalersektion

Højttaler

80 mm (3 1/4 tommer) kegletype (1)

Højttalersystem

Akustisk ophængningstype

Fronthøjttalersektion

Tweeter

20 mm (13/16 tommer) blød kuppeltype (1)

Woofers

100 mm (4 tommer) kegletype (1)

Højttalersystem

Basreflekstype

Trådløs sender-/modtagersektion

Kommunikationssystem

Trådløs lydspecifikation

Modulationsmetode

OFDM

Generelt

Strømforbrug

Tændt: 26 W

Netværksstandbytilstand (strømindikator lyser rødt): 1,8 W eller mindre

Slukket (strømindikator er slukket): 0,3 W eller mindre*

* Når du trykker på LINK-knappen og holder den nede i 2 sekunder eller mere, og derefter slipper den, skifter højttaleren til slukket tilstand, og strømindikatoren slukkes. Tryk på LINK for at bruge højttaleren igen.

Dimensioner* (B × H × D)

* Inkl. fremspringende dele og kontrolelementer.

Ca. 160 mm × 337 mm × 165 mm (6 3/8 tommer × 13 3/8 tommer × 6 1/2 tommer)

Masse

Ca. 3,6 kg (7 lb 15 oz)

Kalibreringsmikrofon (ECM-AC4)

Retningsegenskaber

Retningsuafhængig

Effektivt frekvensområde

30 Hz - 16 kHz

Stik

USB Type-C®-port

Strøm

Strømforsyning (DC 5V 30 mA)

Dimensioner* (B × H × D)

* Ekskl. USB Type-C®-stik.

Ca. 70 mm × 12 mm × 12 mm (2 7/8 tommer × 1/2 tommer × 1/2 tommer)

Masse

Ca. 6 g (1 oz)

Bemærk!

- Design og specifikationer kan ændres uden varsel.
- Se den medfølgende referencevejledning, som kan indeholde oplysninger om specifikationer, der ikke er anført ovenfor.

Understøttede lydformater

Understøttede lydformater varierer afhængigt af porten. I tabellen vises understøttede lydformater med "○", og ikke-understøttede lydformater vises med "-".

Format	HDMI-indgang	HDMI udgang (eARC)	HDMI udgang (ARC)
LPCM 2ch	○	○	○
LPCM 5.1ch	○	○	-
LPCM 7.1ch	○	○	-
Dolby Digital	○	○	○
Dolby TrueHD	○	○	-
Dolby Digital Plus	○	○	○
Dolby Atmos	○	○	-
Dolby Atmos - Dolby TrueHD	○	○	-
Dolby Atmos - Dolby Digital Plus	○	○	○
DTS	○	○	○
DTS-ES Discrete 6.1, DTS-ES Matrix 6.1	○	○	○
DTS 96/24	○	○	○
DTS-HD High Resolution Audio	○	○	-
DTS-HD Master Audio	○	○	-
DTS:X	○	○	-
MPEG-2 AAC*	○	○	○
MPEG-4 AAC*	○	○	○

* Understøttes ikke i alle lande/områder.

Bemærk!

- HDMI IN understøtter ikke lydformater, der indeholder kopibeskyttelse som f.eks. Super Audio CD eller DVD-Audio.

Hjemmebiografsystem
BRAVIA Theatre Trio

Understøttede HDMI-videoformater

Højttalersystemet understøtter følgende videoformater.

8K 24/30/50/60 Hz
4K 24/25/30/50/60/100/120/144 Hz
1440p 120/144 Hz
1080p 24/30/50/60/100/120/144 Hz
1080i 50/60 Hz
720p 50/60 Hz
576p 50 Hz
480p 60 Hz

Om indstillingen [HDMI-signalformat]

Når [Indstillinger] - [HDMI-indstillinger] - [HDMI-signalformat] på appens fjernbetjenings-skærm er indstillet til [Forbedret format (4K120, 8K)], kan systemet modtage alle videoformater, der understøttes af højttalersystemet.

Når [HDMI-signalformat] er indstillet til [Forbedret format], kan du kun bruge videoformatet 4K 60 Hz 4:4:4, 4:2:2 osv.

Når [HDMI-signalformat] er indstillet til [Standardformat], kan du kun bruge videoformatet 4K 60 Hz 4:2:0, 4K 24 Hz osv.

Om det HDMI-kabel, der skal bruges

Brug et HDMI-godkendt kabel.

Tilslut TV'et med det medfølgende HDMI-kabel.

Et Ultra High Speed HDMI-kabel, der understøtter 48 Gbps, understøtter alle de videoformater, som højttalersystemet understøtter.

Et Premium High Speed HDMI-kabel med Ethernet, som understøtter 18 Gbps, understøtter videoformater op til 4K 60 Hz 4:4:4, 4:2:2 osv.

Om 3D-signalet

Følgende videoformat er kompatibelt med 3D-signal i formatet Side om side (Halv).

- 1080i 50/60 Hz

Følgende videoformater er kompatible med formaterne 3D-signal i Billedpakke og Over-under (top-og-bund).

- 1080p 24 Hz
- 720p 50/60 Hz

Om HDMI-tilslutning

Højttalersystemets HDMI-stik understøtter videosignaler op til 4K 120/144 Hz/8K, HDR (High Dynamic Range)(*1), VRR(*2), ALLM(*3), SBTM(*4), QMS(*5) og HDCP2.3 -standard(*6).

*1 HDR er en videostandard, der kan repræsentere et bredere luminansområde (lyst og mørkt). Højttalersystemet understøtter HDR10, HLG (Hybrid Log-Gamma) og Dolby Vision.

*2 VRR (Variable Refresh Rate) er en metode til videotransmission, der kan undertrykke videoflimmer og vise fejlfri billeder ved at justere opdateringsfrekvensen på displayet, så den matcher billedfrekvensen i spil osv.

*3 ALLM (Auto Low Latency Mode) er en funktion, der automatisk skifter til kort frekvenstid ved afspilning af spil osv.

*4 SBTM (Source-Based Tone Mapping) er en funktion, der gør det muligt for en AV-enhed at generere og vise HDR-billeder, som er optimeret til TV'ets egenskaber.

*5 QMS (Quick Media Switching) er en funktion, der muliggør problemfrit skift af videobilledhastighed.

*6 HDCP2.3 er en kopibeskyttelsesteknologi, der beskytter indhold som f.eks. 4K video og 8K video.

Varemærker

- Apple, AirPlay, iPad, iPhone, iPod touch og Siri er varemærker tilhørende Apple Inc. og registreret i USA og andre lande og regioner.
- IOS er et varemærke eller registreret varemærke tilhørende Cisco i USA og andre lande og bruges på licens.
- BLUETOOTH®-ordmærket og logoer er registrerede varemærker tilhørende Bluetooth SIG, Inc. og enhver brug af sådanne mærker af Sony Group Corporation og dennes datterselskaber sker under licens.
- Wi-Fi®, Wi-Fi Protected Access® og Wi-Fi Alliance® er varemærker tilhørende Wi-Fi Alliance.
- Wi-Fi CERTIFIED™, WPA™, WPA2™ og WPA3™ er varemærker tilhørende Wi-Fi Alliance.
- USB Type-C® og USB-C® er registrerede varemærker tilhørende USB Implementers Forum.
- Termerne HDMI™, HDMI High-Definition Multimedia Interface, HDMI-varedesign og HDMI-logoerne er varemærker eller registrerede varemærker tilhørende HDMI Licensing Administrator, Inc.
- "BRAVIA" og "BRAVIA Sync" er registrerede varemærker eller varemærker tilhørende Sony Group Corporation eller dets koncernselskaber.
- "PlayStation" er et registreret varemærke eller varemærke, som tilhører Sony Interactive Entertainment Inc.
- LDAC og LDAC-logoet er varemærker tilhørende Sony Group Corporation eller dets koncernselskaber.

Alle andre varemærker og registrerede varemærker er varemærker eller registrerede varemærker tilhørende de respektive ejere. Symbolerne ™ og ® er ikke angivet i denne brugervejledning.



TP1002271363

Licenser

- Dette produkt indeholder software, som Sony bruger i henhold til en licensaftale med opretshaveren. Vi er forpligtet til at formidle aftalens indhold til kunder som påkrævet af softwarens opretshaver. Gå til følgende URL for at læse licensens indhold.
<https://rd1.sony.net/help/ht/sl/26b/>
- Softwaren, der er inkluderet i dette produkt, indeholder software med ophavsret, der er licenseret i henhold til GPL/LGPL og andre licenser, der kan kræve adgang til kildekoden. Du kan finde en kopi af den relevante kildekode som påkrævet i henhold til GPL/LGPL (og andre licenser), på følgende URL-adresse. Du kan få kildekoden som påkrævet i henhold til GPL/LGPL, på et fysisk medie fra os i en periode på tre år efter vores seneste levering af dette produkt ved at bruge ansøgningsformularen på følgende URL-adresse. Dette tilbud er gyldigt for alle, der modtager disse oplysninger.
<https://oss.sony.net/Products/Linux/>
Bemærk, at Sony ikke kan svare på forespørgsler vedrørende indholdet af denne kildekode.
- Brugen af mærket Works with Apple AirPlay betyder, at et tilbehør er designet til at fungere specifikt med den teknologi, der er angivet på mærket, og er blevet certificeret af udvikleren til at opfylde Apples præstationsstandarder.
- Spotify-softwaren er underlagt tredjepartslicenser. Få mere at vide her:
<https://www.spotify.com/connect/third-party-licenses>.
- Dolby, Dolby Vision, Dolby Atmos, and the double-D symbol are trademarks of Dolby Laboratories Licensing Corporation. Manufactured under license from Dolby Laboratories. Confidential unpublished works. Copyright © 2012–2024 Dolby Laboratories. All rights reserved.
- Manufactured under license from IMAX Corporation. IMAX® is a registered trademark of IMAX Corporation in the United States and/or other countries. For DTS patents, see <http://xperi.com/dts-patents/>. Manufactured under license from DTS, Inc. and its affiliates. DTS, DTS:X, and the DTS:X logo are registered trademarks or trademarks of DTS, Inc. and its affiliates in the United States and/or other countries. © DTS, Inc. and its affiliates. ALL RIGHTS RESERVED.
- Netværkstjenester, indhold og (operativsystem og) softwaren til dette produkt kan være underlagt særskilte vilkår og betingelser, der til enhver tid kan ændres, afbrydes eller bringes til ophør og som kræver gebyrer, registrering og betalingskortoplysninger.

TP1002271364

Bemærkninger vedrørende brug

Forholdsregler

- Den medfølgende netledning er udelukkende beregnet til dette højttalersystem. Den må ikke bruges til andre enheder.
- Tag netledningen ud af stikkontakten, hvis højttalersystemet ikke skal bruges i længere tid. Hold altid fast i stikket, når netledningen tages ud af stikkontakterne. Træk aldrig i selve ledningen.
- Hvis netledningen er beskadiget, skal du kontakte Sony support eller den butik, hvor du købte produktet, for at få en erstatning.

Om placering

- Anbring ikke højttalersystemet i nærheden af varmekilder eller på et sted, der udsættes for direkte sollys, meget støv eller mekaniske stødpåvirkninger. Disse betingelser kan forårsage funktionsfejl.
- Anbring dette højttalersystem på en flad, plan flade. Hvis højttalersystemet anbringes på en skrå flade, kan det vælte eller falde ned fra fladen på grund af dets egen vibration, hvilket kan medføre personskader, funktionsfejl eller forringet ydeevne.
- Hvis højttalersystemet placeres på et gulv med specialmaling, voks, fedt eller opløsningsmiddel osv., kan det medføre misfarvning eller pletter på gulvet.
- Højttalersystemets højttalere er ikke magnetisk afskærmede. Du må ikke anbringe magnetkort på højttalersystemet eller i nærheden af det.
- Der må ikke anbringes metalgenstande omkring højttalersystemet, undtagen TV'et. Dette kan gøre de trådløse funktioner ustabile.
- Hvis højttalersystemet bruges med en tuner, TV eller VCR, kan der forekomme støj eller forvrængede billeder. I så fald skal højttalersystemet installeres på afstand af disse enheder.
- Placer ikke højttalersystemet i nærheden af genstande, der udsender et kraftigt magnetfelt, f.eks. mikroovne eller store højttalere.

Sådan passer du på højttalersystemet

- Støv og snavs på stofdelen skal fjernes med en blød klud, der påføres et let tryk.
 - Det kan beskadige stofdelen, hvis man fjerner snavs ved at kradse med en negl eller bruge overdreven kraft.
 - Brug ikke rensbørster osv., da de kan beskadige stofdelen afhængigt af materialet.
 - Hvis stofdelen er meget snavset, skal du tørre den af med en blød klud let fugtet med neutralt rengøringsmiddel og derefter tørre den af med en blød, tør klud. Brug af ikke-neutrale rens- eller rengøringsmidler kan forårsage, at farver falmer, eller at stoffet bliver beskadiget.
- Kabinettet skal tørres af med en blød klud let fugtet med neutralt rengøringsmiddel. Brug ikke skuresvampe, skurende rensmidler eller opløsningsmidler, herunder sprit eller rensbenzin.

Om BLUETOOTH-kommunikation

- Trådløs BLUETOOTH-teknologi er en trådløs teknologi med kort rækkevidde, der giver mulighed for kommunikation mellem digitale enheder som f.eks. smartphones og computere. Den maksimale kommunikationsafstand kan variere afhængigt af tilstedeværelsen af forhindringer (personer, metalgenstande, vægge osv.) eller det elektromagnetiske miljø.
- Mikrobølger, der genereres af en BLUETOOTH-enhed, kan påvirke driften af elektronisk, medicinsk udstyr. Sluk højttalersystemet og andre BLUETOOTH-enheder på følgende steder, da det kan forårsage et uheld:

- På hospitaler, i nærheden af prioriterede siddepladser i tog, steder, hvor der er brandfarlig gas, i nærheden af automatiske døre eller i nærheden af brandalarmer.
- Højtalersystemet understøtter sikkerhedsfunktioner, der er i overensstemmelse med BLUETOOTH-sikkerhedsstandard under kommunikation via trådløs BLUETOOTH-teknologi. Denne sikkerhed er dog muligvis ikke tilstrækkelig afhængigt af de konfigurerede indstillinger og andre faktorer. Vær forsigtig ved brug af BLUETOOTH-kommunikation.
- Sony påtager sig intet ansvar for skader eller tab som følge af datalækager, der opstår ved brug af BLUETOOTH-kommunikation.
- Det kan ikke garanteres, at BLUETOOTH-tilslutning vil fungere med alle BLUETOOTH-enheder.
 - BLUETOOTH-enheder, som er sluttet til højtalersystemet, skal være i overensstemmelse med BLUETOOTH-standarden som foreskrevet af Bluetooth SIG, Inc. og skal have certifikat på overensstemmelsen.
 - Selv når en tilsluttet enhed overholder ovennævnte BLUETOOTH-standard, kan den alt efter enhedens egenskaber og specifikationer muligvis ikke oprette forbindelse, eller betjeningsmetoden, visningen eller betjeningen kan være anderledes.
- Der kan forekomme støj, eller lyden kan blive afbrudt, afhængigt af den BLUETOOTH-enhed, der er sluttet til højtalersystemet, kommunikationsmiljøet eller de omgivende forhold.
- Afhængigt af den tilsluttede enhed kan det tage noget tid, før kommunikation starter.

Andre bemærkninger

- Højtalersystemets temperatur kan stige under brug. Det er ikke en fejl.
- Hvis der trænger et fremmedlegeme eller vand ind i højtalersystemet, skal du straks slukke højtalersystemet, tage stikket ud af stikkontakten og kontakte Sony-support eller den butik, hvor du købte produktet.
- Når du opretter forbindelse fra højtalersystemet til internettet, skal du oprette forbindelse via en router (*) med de relevante sikkerhedsindstillinger.

Hvis der er et sikkerhedsproblem, kan højtalersystemet blive udsat for malwareangreb (ondsindet software) osv. via internettet. Dine oplysninger og digitale aktiver kan blive udsat for trusler som f.eks. udtrækning og forfalskning.

Højtalersystemet kan også beskadige andre netværkstjenester uden din viden.

* En router er en enhed, der fungerer som relæ mellem en internetlinje og en lokal netværkslinje.

Der er følgende routertyper:

- Kabelforbundet router
- ADSL-modem med routerfunktion
- Optisk netværksenhed (ONU) med routerfunktion
- Wi-Fi-adgangspunkt med routerfunktion (trådløs LAN-router)
- Vægstik (vægkontakt)-enhed med netværkslinje (**)

** Hvis du ikke er sikker på, om et vægstik (vægkontakt)-enhed med en netværkslinje har en routerfunktion, skal du spørge boligkomplekssets administrator eller internetudbyderen.

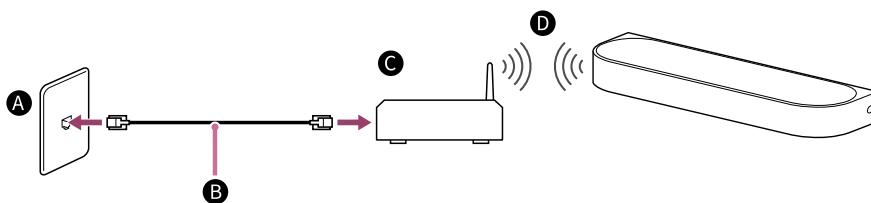

- A** LAN-terminal i væggen
- B** LAN-kabel
- C** Router
- D** Trådløst LAN

Bemærk!

- Kontroller, at der er tændt for routeren.
- Kontroller netværksforbindelsen og netværksindstillingerne.
- Når der bruges en trådløs LAN-router, kan kommunikationsområdet blive kortere afhængigt af brugsmiljøet (herunder vægmaterialet), forholdene for modtagelse af radiobølger eller forhindringer mellem højtalersystemet og den trådløse LAN-router. Placer højtalersystemet og den trådløse LAN-router tættere på hinanden.

- Enheder, der bruger et 2,4 GHz frekvensbånd, f.eks. mikrobølgeovne, BLUETOOTH-enheder eller en digital, trådløs enhed, kan forstyrre kommunikationen. Placer højttalersystemet på afstand af sådanne enheder, eller sluk de pågældende enheder.
- En trådløs LAN-forbindelse kan blive ustabil afhængigt af brugsmiljøet, især hvis BLUETOOTH-funktionen bruges på højttalersystemet. Prøv at forbedre brugsmiljøet for dit trådløse LAN.
- Hvis du har spørgsmål eller problemer i forbindelse med dette højttalersystem, skal du kontakte Sony support eller den butik, hvor du købte produktet.

Relateret emne

- [Fejlfinding](#)
- [Kundesupportwebsted](#)

TP1002271365

5-071-592-91(1) Copyright 2026 Sony Corporation