

Heimkinosystem
BRAVIA Theatre Trio



Modell : YY2100C

Sie müssen die App auf Ihrem Smartphone installieren und in der App die Anweisungen zur Installation und Einrichtung der Lautsprecheranlage befolgen.

Nutzen Sie zum Installieren und Einrichten unbedingt die App, auch beim Anschließen optionaler Lautsprecher.



Wenn Sie bereits ein mit der App kompatibles Gerät verwenden, wählen Sie zum Installieren und Einrichten [Gerät hinzufügen], nachdem Sie die App auf die neueste Version aktualisiert haben.

Aktualisieren Sie die Software der Lautsprecheranlage und der App „Sony | BRAVIA Connect“ auf die aktuellen Versionen, um die Lautsprecheranlage mit allen verfügbaren Funktionen und verbesserter Leistung zu verwenden.

HT-A8

[Informationen zur App, die zur Verwendung der Lautsprecheranlage erforderlich ist](#)

[Informationen zur Hilfe](#)

Teile und Bedienelemente

[Systemkonfiguration der Lautsprecheranlage und angeschlossener Geräte](#)

[Center-Lautsprecher](#)

[Vorderer Lautsprecher](#)

[Anzeigen am Center-Lautsprecher](#)

[Anzeige am vorderen Lautsprecher](#)

[Mitgelieferte Fernbedienung](#)

[Fernbedienungsbildschirm der App](#)

[Überprüfen der mitgelieferten Teile](#)

Ersteinrichtung

Installieren der Lautsprecheranlage

- [Installieren des Center-Lautsprechers und der vorderen Lautsprecher](#)

- [Installation von Center-Lautsprecher und vorderen Lautsprechern auf einem Fernsehständer oder Möbel](#)

- [Montage von Center-Lautsprecher und vorderen Lautsprechern an der Wand](#)

- [Verwenden der Anlage mit einem optionalen Subwoofer und optionalen hinteren Lautsprechern](#)

- [Bei Verwendung der optionalen hinteren Lautsprecher SA-RS5](#)

[Anschließen an ein Fernsehgerät](#)

[Anschließen an ein AV-Gerät](#)

[Anschließen an eine Netzsteckdose](#)

[Ersteinrichtung mit der App „Sony | BRAVIA Connect“](#)

[Wenn der Center-Lautsprecher und die vorderen Lautsprecher nicht richtig verbunden sind](#)

Wiedergabe von Musik/Ton

[Wiedergabe des Fernsehgeräts](#)

[Wiedergabe des Tons vom angeschlossenen AV-Gerät](#)

[Einstellen der Tonqualität](#)

Wiedergabe von Musik/Ton mit der BLUETOOTH®-Funktion

[Musikwiedergabe nach dem ersten Pairing mit einem BLUETOOTH-Gerät](#)

[Musikwiedergabe von einem BLUETOOTH-Gerät, mit dem ein Pairing erfolgte](#)

[Aktivieren oder Deaktivieren der Drahtlosfunktion](#)

Hören von Musik über ein Netzwerk

[Verwenden von Spotify](#)

[Verwenden von AirPlay](#)

Verwenden der Lautsprecheranlage parallel mit einem Fernsehgerät

[Bedienen der Lautsprecheranlage parallel zu einem Fernsehgerät \(Steuerung für HDMI\)](#)

[Bedienen der Lautsprecheranlage parallel zu einem Fernsehgerät, das mit der „BRAVIA Sync“-Funktion kompatibel ist](#)

Ändern der Einstellungen mit der App

[\[Drahtloser Lautsprecher-Verbindungseinstellungen\]](#)

[\[Sound-Einstellungen\]](#)

[\[HDMI-Einstellungen\]](#)

[\[Bluetooth-Einstellungen\]](#)

[\[Systemeinstellungen\]](#)

[\[Netzwerkeinstellungen\]](#)

[\[Einfaches Setup\]](#)

[\[Software-Update\]](#)

[Stromsparen im Standbymodus](#)

Störungsbehebung

[Störungsbehebung](#)

[Kundensupport-Website](#)

[Zurücksetzen der Lautsprecheranlage](#)

Technische Daten

[Technische Daten](#)

[Unterstützte Audioformate](#)

[Unterstützte HDMI-Videoformate](#)

Zusätzliche Informationen

[Markenzeichen](#)

[Lizenzen](#)

[Hinweise zur Verwendung](#)

5-071-592-41(1) Copyright 2026 Sony Corporation

Heimkinosystem
BRAVIA Theatre Trio

Informationen zur App, die zur Verwendung der Lautsprecheranlage erforderlich ist

Verwenden Sie ein Smartphone, auf dem die App „Sony | BRAVIA Connect“ installiert ist, um die Ersteinrichtung (einschließlich Installation und Verbindung) durchzuführen sowie die Lautsprecheranlage zu bedienen und ihre Einstellungen zu konfigurieren.

Nutzen Sie zum Installieren und Einrichten unbedingt die App, auch beim Anschließen optionaler Lautsprecher. Wenn Sie bereits ein mit der App kompatibles Gerät verwenden, wählen Sie zum Installieren und Einrichten [Gerät hinzufügen], nachdem Sie die App auf die neueste Version aktualisiert haben.



Für die Bedienung der Lautsprecheranlage ist eine Internetverbindung erforderlich.

Verbinden Sie zur Bedienung der Lautsprecheranlage das Smartphone, auf dem die App installiert ist, mit dem gleichen Netzwerk wie die Lautsprecheranlage.

Mit der App können Sie die folgenden Bedienvorgänge und die Einrichtung ausführen.

- Ordnungsgemäße Installation und Verbindung der Lautsprecheranlage und der daran angeschlossenen optionalen Lautsprecher
- Ersteinrichtung der Lautsprecheranlage einschließlich Netzwerkverbindung, Optimierung des Raumklangs usw.
- Bedienvorgänge wie die Lautstärkeanpassung, Eingangsauswahl usw.
- Ändern der Einstellungen der Lautsprecheranlage in die gewünschten Einstellungen
- Aktualisieren der Software für die Lautsprecheranlage auf die aktuelle Version
- Überprüfen der Support-Informationen und der aktuellen Informationen zu Aktualisierungen

Die mitgelieferte Fernbedienung kann nur verwendet werden, um Bedienvorgänge und Einstellungen vorzunehmen, die beim Betrachten von Inhalten häufig verwendet werden.

Hinweis

- Zur Verwendung der App sind ein Konto und eine Anmeldung erforderlich.
- Wenn Sie die App oder die Lautsprecheranlage länger als 30 Tage nicht verwenden, müssen Sie die Lautsprecheranlage möglicherweise erneut in der App registrieren.

Verwandtes Thema

- [Mitgelieferte Fernbedienung](#)
- [Fernbedienungsbildschirm der App](#)

TP1002271243

Informationen zur Hilfe

Beschreibung von Bedienvorgängen

In dieser Hilfe werden die Schritte auf der Grundlage der folgenden Annahmen erläutert.

- Die Lautsprecheranlage und auch die App „Sony | BRAVIA Connect“ verfügen über die neueste Softwareversion.
- Die Lautsprecheranlage ist über ein HDMI-Kabel mit einem mit eARC oder ARC kompatiblen Fernsehgerät verbunden und die Steuerung für HDMI ist an der Lautsprecheranlage und am Fernsehgerät aktiviert.
- Die Einrichtung von Lautsprecheranlage und Fernsehgerät(*) wurde wie auf dem Bildschirm der App „Sony | BRAVIA Connect“ erläutert abgeschlossen.

* Bei Verwendung eines mit der App kompatiblen BRAVIA-Geräts können Sie die Lautsprecheranlage und das BRAVIA-Gerät über den Fernbedienungsbildschirm der App steuern. Bei Verwendung anderer Fernsehgeräte können Sie nur die Lautsprecheranlage über den Fernbedienungsbildschirm der App steuern.

Informationen zu dem in der App angezeigten Wortlaut

- Die in [] (eckigen Klammern) angegebenen Begriffe entsprechen dem Wortlaut auf dem Bildschirm der App „Sony | BRAVIA Connect“.

TP1002069232

Systemkonfiguration der Lautsprecheranlage und angeschlossener Geräte

Die Lautsprecheranlage unterstützt objektbasierte Audioformate wie Dolby Atmos und DTS:X.

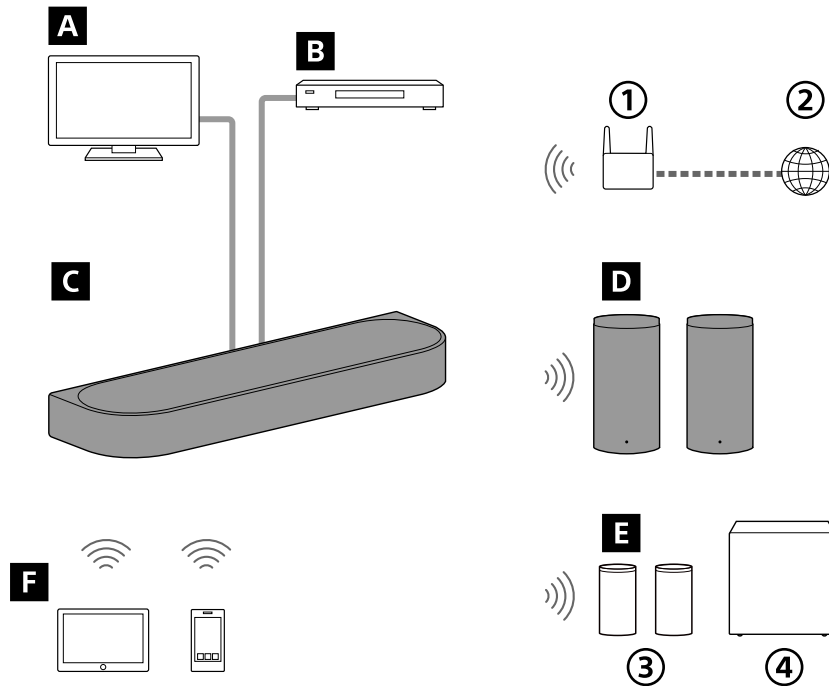

- ① WLAN-Router
- ② Internet
- ③ Hintere Lautsprecher
- ④ Subwoofer

A Fernsehgerät

Sie können mit der Lautsprecheranlage Fernsehton wiedergeben, indem Sie den Center-Lautsprecher und das mit eARC oder ARC kompatible Fernsehgerät über ein HDMI-Kabel verbinden.

[Wiedergabe des Fernsehgeräts](#)

B AV-Gerät (Blu-ray-Disc™-Player, Set-Top-Box, Kabelbox, Satellitenbox, Spielkonsole usw.)

Sie können mit der Lautsprecheranlage den Ton von AV-Geräten wiedergeben, indem Sie den Center-Lautsprecher und das AV-Gerät über ein HDMI-Kabel verbinden.

[Wiedergabe des Tons vom angeschlossenen AV-Gerät](#)

C Center-Lautsprecher

Sie können Ton über den Center-Lautsprecher und die mitgelieferten vorderen Lautsprecher wiedergeben, indem Sie ein Fernsehgerät und AV-Gerät an den Center-Lautsprecher anschließen.

D Mitgelieferte vordere Lautsprecher

Drahtlose Verbindung zum Center-Lautsprecher für die Tonausgabe.

E Optionale Lautsprecher

Mithilfe der App können optionale hintere Lautsprecher und Subwoofer mit der Lautsprecheranlage verbunden und konfiguriert werden.

Die Modellnamen der Hauptaudiogeräte, die mit der Lautsprecheranlage kompatibel sind, können Sie unter folgender URL finden.

<https://www.sony.net/comp-home/>

F Mobilgerät

Sie können mit der Lautsprecheranlage den Ton von Mobilgeräten wiedergeben, indem Sie die Lautsprecheranlage und das Mobilgerät über die BLUETOOTH-Funktion verbinden.

Sie können mit der Lautsprecheranlage auch Musik streamen, indem Sie ein Mobilgerät mit dem gleichen Netzwerk wie die Lautsprecheranlage verbinden.

[Musikwiedergabe nach dem ersten Pairing mit einem BLUETOOTH-Gerät](#)

TP1002271244

5-071-592-41(1) Copyright 2026 Sony Corporation

Center-Lautsprecher

Vorderseite

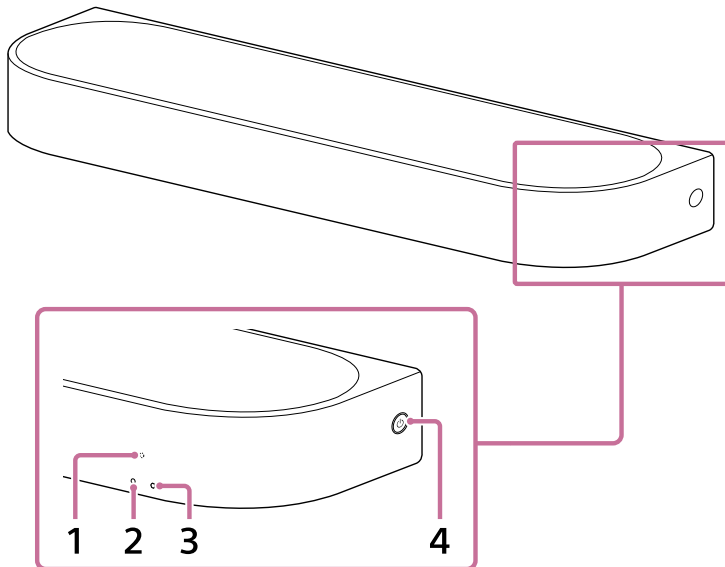

1. Fernbedienungssensor

Richten Sie die mitgelieferte Fernbedienung zur Bedienung der Lautsprecheranlage auf den Fernbedienungssensor des Center-Lautsprechers.

2. Substatusanzeige (weiß)

Zeigt den Status der Lautsprecheranlage durch weißes Leuchten oder Blinken an.

3. Hauptstatusanzeige (farbig)

Zeigt den Status der Lautsprecheranlage durch Leuchten oder Blinken in 5 Farben (weiß/hellblau/blau/grün/rot) an.

4. (Ein/Aus)

Schaltet die Lautsprecheranlage ein. Wenn Sie diese Taste drücken, während die Lautsprecheranlage eingeschaltet ist, wird die Lautsprecheranlage in den Standbymodus geschaltet.

Halten Sie diese Taste länger als 10 Sekunden gedrückt, um die Lautsprecheranlage zurückzusetzen.

Rückseite

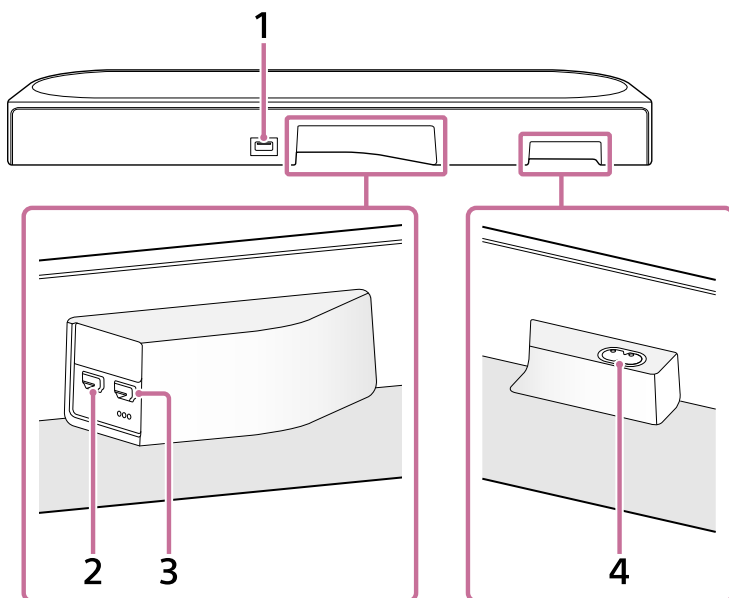

1. Anschluss **FOR SERVICE**

2. Buchse **HDMI IN**

3. Buchse **HDMI OUT (TV (eARC/ARC))**

Diese HDMI-Buchse dient zum Anschließen eines Fernsehgeräts.

Schließen Sie ein Fernsehgerät, das über eine HDMI-Eingangsbuchse verfügt, über ein HDMI-Kabel an. Die Lautsprecheranlage ist kompatibel mit eARC und ARC. ARC ist eine Funktion, die Fernsehton von der HDMI-Buchse am Fernsehgerät über ein HDMI-Kabel an ein AV-Gerät wie eine Lautsprecheranlage überträgt. eARC ist eine erweiterte Version von ARC und ermöglicht die Übertragung von objektbasiertem Audio- und Mehrkanal-LPCM-Inhalt, der nicht mit ARC übertragen werden kann.

4. Netzeingang

Tipp

- Unter der Buchse HDMI OUT (TV (eARC/ARC)) befinden sich drei fühlbare, etwa 1 mm (1/16 Zoll) große Punkte. Verwenden Sie sie beim Anschließen als Anhaltspunkt.

Verwandtes Thema

- [Anzeigen am Center-Lautsprecher](#)
- [Anschließen an ein Fernsehgerät](#)
- [Anschließen an ein AV-Gerät](#)
- [Anschließen an eine Netzsteckdose](#)
- [Zurücksetzen der Lautsprecheranlage](#)

TP1002271245

Vorderer Lautsprecher

Vorderseite, Unterseite

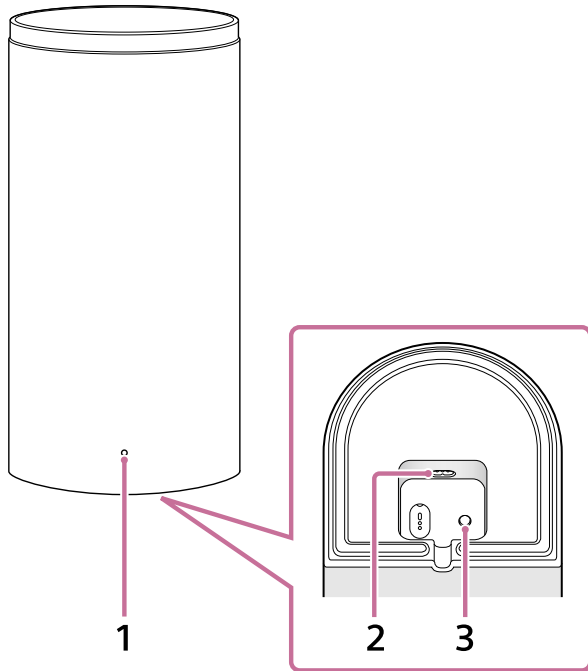

1. Netzanzeige

Zeigt den Status des vorderen Lautsprechers durch Leuchten oder Blinken in 3 Farben (weiß/blau/rot) an.

2. Netzeingang

3. LINK

Die Funktion der Taste hängt davon ab, wie lange die Taste gedrückt wird.

Wenn der vordere Lautsprecher eingeschaltet ist:

- **Drücken:** Drücken Sie diese Taste, wenn der Center-Lautsprecher und die vorderen Lautsprecher keine ordnungsgemäße Verbindung mit der App „Sony | BRAVIA Connect“ herstellen. Befolgen Sie die Anweisungen in der App.
- **2 Sekunden gedrückt halten, bis der Signalton zu hören ist:** Ausschalten des vorderen Lautsprechers.
- **Länger als 10 Sekunden gedrückt halten, bis der zweite Signalton zu hören ist:** Zurücksetzen des vorderen Lautsprechers.

Wenn der vordere Lautsprecher ausgeschaltet ist:

- **Drücken:** Schaltet den vorderen Lautsprecher ein.

Tipp

- In der Vertiefung an der Unterseite des linken vorderen Lautsprechers (FRONT L) sind ein etwa 5 mm (13/64 Zoll) großer erhabener Strich und zwei etwa 1 mm (1/16 Zoll) große fühlbare Punkte nebeneinander angeordnet. In der Vertiefung an der Unterseite des rechten vorderen Lautsprechers (FRONT R) befindet sich ein etwa 5 mm (13/64 Zoll) großer erhabener Strich. Der erhabene Strich ist das Kennzeichen für einen vorderen Lautsprecher. An diesem Anhaltspunkt können Sie den Lautsprecher

vom optionalen hinteren Lautsprecher unterscheiden.

An den fühlbaren Punkten können Sie den linken vorderen Lautsprecher vom rechten vorderen Lautsprecher unterscheiden.

Rückseite

Die folgende Abbildung zeigt den vorderen Lautsprecher mit entfernter Abdeckung auf der Rückseite.

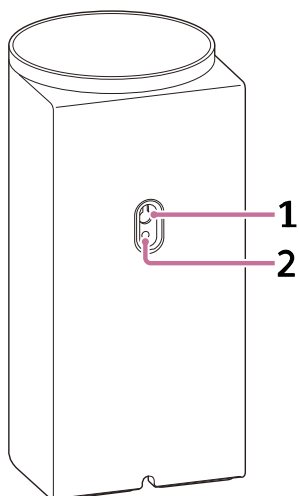

1. Wandmontagebohrung

2. Montagebohrung für den allgemeinen Lautsprecherständer

Diese ist kompatibel mit einer Schraube der Größe M5.

Hinweis

- Wenn Sie die Wandmontagebohrung (1) oder die Montagebohrung für den allgemeinen Lautsprecherständer (2) verwenden, entfernen Sie die Abdeckung, indem Sie einen Flachkopfschraubendreher o. Ä. hineinschieben.

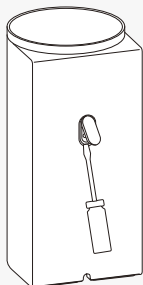

Verwandtes Thema

- [Anzeige am vorderen Lautsprecher](#)
- [Anschließen an eine Netzsteckdose](#)
- [Wenn der Center-Lautsprecher und die vorderen Lautsprecher nicht richtig verbunden sind](#)
- [Zurücksetzen der Lautsprecheranlage](#)

TP1002271241

Anzeigen am Center-Lautsprecher

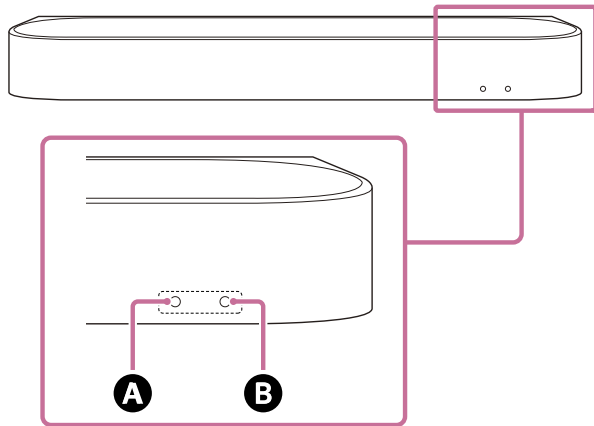

Es gibt zwei Anzeigen, die Aufschluss über den Status des Center-Lautsprechers geben. Die Substatusanzeige (weiß) befindet sich links, die Hauptstatusanzeige (farbig) rechts.



- A** Substatusanzeige (weiß)
- B** Hauptstatusanzeige (farbig)









Betriebsstatus













B Hauptstatusanzeige

- (Leuchtet nicht)
Der Center-Lautsprecher ist ausgeschaltet.
-   (Blinkt langsam weiß)
Das Ein-/Ausschalten läuft gerade.





Audioeingang/Stummschaltung

B Hauptstatusanzeige

-  (Leuchtet weiß)
TV-Eingang (eARC/ARC) ist ausgewählt.
-  (Leuchtet grün)
HDMI-Eingang ist ausgewählt.
-  (Leuchtet blau)
BLUETOOTH-Eingang ist ausgewählt.
Ein BLUETOOTH-Gerät ist mit der Lautsprecheranlage verbunden.
-   (Blinkt wiederholt zweimal blau)
Die Lautsprecheranlage befindet sich im Bereitschaftsstatus für das BLUETOOTH-Pairing.
-   (Blinkt blau)
Die Verbindung mit dem BLUETOOTH-Gerät wird hergestellt.
-  (Leuchtet hellblau)
Der Netzwerkdienst-Eingang ist ausgewählt.







-   (Blinkt zweimal weiß)
Der Wechsel zum TV-Eingang (eARC/ARC) erfolgt gerade.
-   (Blinkt zweimal grün)
Der Wechsel zum HDMI-Eingang erfolgt gerade.
-   (Blinkt zweimal blau)
Der Wechsel zum BLUETOOTH-Eingang erfolgt gerade.
-   (Blinkt zweimal hellblau)
Der Wechsel zum Netzwerkdienst-Eingang erfolgt gerade.
-     (Blinkt langsam abwechselnd weiß und blau)
Die Lautsprecheranlage wird gerade eingerichtet. Die Audiowiedergabe steht nicht zur Verfügung.

A Substatusanzeige

-   (Blinkt langsam weiß)
Die Ersteinrichtung ist nicht abgeschlossen oder die Lautsprecheranlage ist nicht mit einem Netzwerk verbunden.
-   (Blinkt alle 2 Sekunden weiß)
Die Lautsprecheranlage ist stummgeschaltet.















Rückmeldung zu Einrichtung/Bedienung

A Substatusanzeige

-  (Leuchtet einmal längere Zeit weiß auf)
Die Einstellung wird aktiviert.
-  ·  (Blinkt zweimal weiß)
Die Einstellung wird deaktiviert.
-  (Leuchtet einmal kurz weiß auf)
Die Lautstärke wird erhöht bzw. verringert.
-    (Blinkt dreimal weiß)
Der Bedienvorgang ist unzulässig. Beispielsweise kann die Einstellung nicht geändert werden oder der höchste oder niedrigste Lautstärkepegel wurde erreicht usw.

Sonderfälle

B Hauptstatusanzeige

-  ·  ·  ·  ·  ·  ·  ·  (Blinkt schnell blau)
Die Lautsprecheranlage wird gerade bei der App registriert.
-     (Blinkt abwechselnd weiß und blau)
Die Softwareaktualisierung/Zurücksetzung usw. läuft gerade.
-   (Blinkt rot)
Ein ungewöhnlicher Zustand oder ein Fehler wurde erkannt. Führen Sie die unter „[Störungsbehebung](#)“ erläuterten Schritte aus.

Verwandtes Thema

- [Störungsbehebung](#)
- [Zurücksetzen der Lautsprecheranlage](#)

Heimkinosystem
BRAVIA Theatre Trio

Anzeige am vorderen Lautsprecher

Zeigt den Status des vorderen Lautsprechers an.

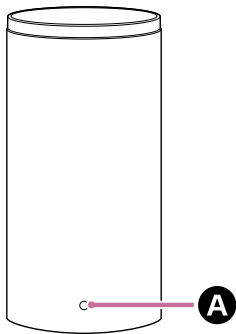







A Netzanzeige (farbig)













Betriebsstatus

-  (Leuchtet rot)
Der vordere Lautsprecher ist im Bereitschaftsmodus.
- (Leuchtet nicht)
Der vordere Lautsprecher ist ausgeschaltet.

Status der Verbindung mit dem Center-Lautsprecher

-  (Leuchtet weiß)
Der vordere Lautsprecher ist mit dem Center-Lautsprecher verbunden.
-   (Blinkt langsam weiß)
Der vordere Lautsprecher wartet auf die Verbindung mit dem Center-Lautsprecher.
-  ·   ·  (Blinkt wiederholt zweimal weiß)
Der vordere Lautsprecher wartet auf die manuelle Verbindung mit dem Center-Lautsprecher.

Sonderfälle

-     (Blinkt abwechselnd weiß und blau)
Die Softwareaktualisierung/Zurücksetzung usw. läuft gerade.
-  ·  ·  ·  ·  ·  ·  ·  (Blinkt rot)
Ein ungewöhnlicher Zustand oder ein Fehler wurde erkannt. Führen Sie die unter „[Störungsbehebung](#)“ erläuterten Schritte aus.

Verwandtes Thema

- [Störungsbehebung](#)
- [Zurücksetzen der Lautsprecheranlage](#)

Mitgelieferte Fernbedienung

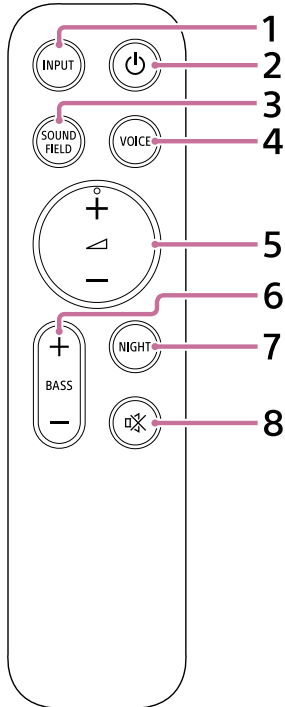

1. INPUT (Eingang)

Wenn diese Taste gedrückt wird, blinkt die Anzeige für den ausgewählten Eingang. Drücken Sie diese Taste mehrmals, um vom aktuellen Eingang zum gewünschten Eingang umzuschalten.

Die Eingangsquelle wechselt wie folgt.

Fernsehgerät ➔ HDMI ➔ BLUETOOTH ➔ Netzwerkdienst (Spotify^(*)/AirPlay^(**)) ➔ Fernsehgerät . . .

^{*} Der Spotify-Service ist möglicherweise nicht in allen Ländern/Regionen verfügbar.

^{**} Wird nur angezeigt, wenn der Eingang durch Tastendruck während der Musikwiedergabe auf Spotify/AirPlay umgeschaltet wird.

2. ⏻ (Ein/Aus)

Zum Wechseln zwischen Einschaltmodus und Standbymodus an der Lautsprecheranlage.

3. SOUND FIELD (Klangfeld)

Zum Ein-/Ausschalten des Raumklangeffekts der Lautsprecheranlage.

4. VOICE (Sprachmodus)

Zum Ein-/Ausschalten des Sprachmodus der Lautsprecheranlage.

Wenn ein mit der Verknüpfungsfunktion der Lautsprecheranlage kompatibles Sony-Fernsehgerät angeschlossen ist, wird bei Auswahl des Fernseheingangs an der Lautsprecheranlage nicht der Sprachmodus, sondern Voice Zoom aktiviert/deaktiviert.

5. ▲ (Lautstärke) + (Plus)^(***)/– (Minus)

Zum Anpassen der Lautstärke der Lautsprecheranlage.

^{***} ▲ (Lautstärke) + (Plus) ist mit einem fühlbaren Punkt gekennzeichnet. Verwenden Sie ihn als Anhaltspunkt beim Bedienen des Geräts.

6. BASS (Basspegel) + (Plus)/– (Minus)

Zum Einstellen der Lautstärke für die Bässe oder den optionalen Subwoofer.

7. NIGHT (Nacht-Modus)

Zum Ein-/Ausschalten des Nachtmodus der Lautsprecheranlage.

8. 🚫 (Stummschaltung)

Zum vorübergehenden Ausschalten des Tons der Lautsprecheranlage.

Austauschen der Batterien für die mitgelieferte Fernbedienung

Wenn die Lautsprecheranlage nicht mehr auf die mitgelieferte Fernbedienung reagiert, müssen die beiden Batterien gegen neue ausgetauscht werden.

Ersetzen Sie sie durch R03- oder LR03-Batterien (Größe AAA).

Zum Abnehmen der Batteriefachabdeckung drücken Sie auf das Dreiecksymbol auf der Rückseite der Fernbedienung und schieben die Abdeckung dabei herunter.

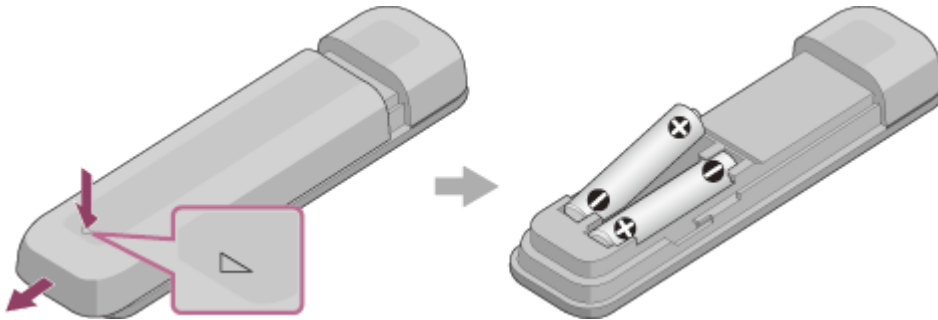

Wenn die Fernbedienung nicht richtig funktioniert

- Richten Sie die Fernbedienung auf den Fernbedienungssensor am Center-Lautsprecher.
- Entfernen Sie alle Hindernisse zwischen der Fernbedienung und dem Center-Lautsprecher.
- Vergewissern Sie sich, dass + (positiv) und - (negativ) der Batterie polaritätsrichtig angeordnet sind.
- Tauschen Sie beide Batterien in der Fernbedienung gegen neue aus, wenn sie zu alt sind.
- Stellen Sie sicher, dass die richtige Taste auf der Fernbedienung betätigt wird.

Verwandtes Thema

- [Einstellen der Tonqualität](#)
- [Verwenden von Spotify](#)
- [Verwenden von AirPlay](#)

TP1002271247

Heimkinosystem
BRAVIA Theatre Trio

Fernbedienungsbildschirm der App

Die App verfügt über zwei Arten von Fernbedienungsbildschirmen.

Fernbedienungsbildschirm nur für die Lautsprecheranlage

Dieser Bildschirm wird angezeigt, wenn ein nicht mit der App kompatibles Fernsehgerät über das HDMI-Kabel angeschlossen ist.

Fernbedienungsbildschirm für die Lautsprecheranlage und das BRAVIA-Gerät

Dieser Bildschirm wird angezeigt, wenn ein mit der App kompatibles BRAVIA-Gerät über das HDMI-Kabel angeschlossen ist.

Die folgenden Optionen zum Bedienen der Lautsprecheranlage finden Sie unter [Fernbedienung], [Bild und Ton], [Audioausgabe] und [Einstellungen]. Wenn das Fernsehgerät nicht eingeschaltet ist, erscheint der Fernbedienungsbildschirm, mit dem nur die Lautsprecheranlage bedient werden kann.

Optionen auf dem Fernbedienungsbildschirm der App

- **[Verbleibender Batterieladestand]** (Bei Anschluss der optionalen hinteren Lautsprecher mit integriertem Akku)
Die verbleibende Ladung des in die optionalen hinteren Lautsprecher integrierten Akkus wird angezeigt.
- **Wiedergabeinformationen/Eingangsumschaltbereich**
Der aktuell ausgewählte Eingang usw. wird im oberen Bereich des Bildschirms angezeigt. Die folgenden Informationen und Bedienvorgänge werden angezeigt, wenn Sie auf diesen Bereich tippen.
 - Wiedergabemetainformationen: Name, Interpret, Album, Länge usw. des Titels, der gerade wiedergegeben wird.
 - Stream-Informationen: Eingangssignalfrequenz usw.
 - Audioformat: Audioformat des Eingangssignals (Dolby Atmos, DTS usw.), Anzahl der Kanäle usw.
 - Name des BLUETOOTH-Geräts, das mit der Lautsprecheranlage verbunden ist
 - Wiedergabebedienelemente für das BLUETOOTH-Gerät
 - Eingangswahl(*)
- * Wenn ein mit der App kompatibles Fernsehgerät über ein HDMI-Kabel an die Lautsprecheranlage angeschlossen ist, kann auch der Fernseheingang ausgewählt werden.
- **[ (Ein/Aus)]**
Schaltet die Lautsprecheranlage in den Standbymodus, wenn diese Schaltfläche angetippt wird, während die Lautsprecheranlage eingeschaltet ist.
- **[Nacht-Modus]**
Zum Ein-/Ausschalten des Nachtmodus der Lautsprecheranlage.
- **[Klangfeld]**
Zum Ein-/Ausschalten des Raumklangeffekts der Lautsprecheranlage.
- **[Sprachmodus]**
Zum Ein-/Ausschalten des Sprachmodus der Lautsprecheranlage.
- **[Stimme hervorheben]**
Diese Funktion wird aktiviert, wenn ein mit der Verknüpfungsfunktion der Lautsprecheranlage kompatibles Sony-Fernsehgerät angeschlossen ist. Wenn an der Lautsprecheranlage der Fernseheingang ausgewählt wird, wird Voice Zoom anstelle des Sprachmodus verwendet.

- **[Lautstärke]**
Zum Anpassen der Lautstärke der Lautsprecheranlage.
- **[Rear-Pegel]** (Bei Anschluss der optionalen hinteren Lautsprecher)
Zum Einstellen der Lautstärke der hinteren Lautsprecher.
- **[Basspegel]**
Zum Einstellen der Lautstärke für die Bässe oder den optionalen Subwoofer.
- **[Audio]**
Wenn ein Dual-Audio-Signal (Dual-Mono) in die Lautsprecheranlage eingespeist wird, kann der gewünschte Ton für die Wiedergabe ausgewählt werden.

Hinweis

- Die Lautsprecheranlage kann nicht Zweikanaltonsendungen mit mehreren Signalen und die Haupt-/Nebenkanäle für Multiplex-Ton umschalten. Schalten Sie die Audiosignale auf Sendergeräten wie Fernsehgeräten oder Blu-ray-Disc-Playern um. Nähere Informationen dazu finden Sie in der mit dem Fernsehgerät oder Blu-ray-Disc-Player gelieferten Bedienungsanleitung.

- **[Betrachtungsposition]**
Das Klangfeld kann gemäß der Betrachtungsposition optimiert werden. Diese Funktion kann nicht verwendet werden, wenn die Betrachtungsposition bei der ersten Einrichtung oder der [Klangfeld-Optimierung](**) nicht genau gemessen wurde.

** Wird angezeigt, wenn Sie auf dem Fernbedienungsbildschirm der App auf [Einstellungen] - [Sound-Einstellungen] - [Klangfeld-Optimierung] tippen.

- **[Einstellungen]**
Zur Konfiguration der Einstellungen der Lautsprecheranlage.

Hinweis

- Bei mangelhafter Reaktion auf die Bedienung prüfen Sie die Wi-Fi-Verbindung zwischen dem Smartphone und der Lautsprecheranlage.

Verwandtes Thema

- [Einstellen der Tonqualität](#)

TP1002069233

Heimkinosystem
BRAVIA Theatre Trio

Überprüfen der mitgelieferten Teile

Sollte eines der eigentlich mitgelieferten Teile fehlen, wenden Sie sich bitte an den nächsten Sony-Händler. Die Zahlen geben die mitgelieferte Menge an.

Die Verfügbarkeit und Menge der mitgelieferten Teile variieren je nach Land/Region, wo sie gekauft wurden. Informationen zu Verfügbarkeit und Menge der mitgelieferten Teile finden Sie in der Referenzanleitung im Lieferumfang Ihres Produkts.

- Center-Lautsprecher (1)



- Vorderer Lautsprecher (2)

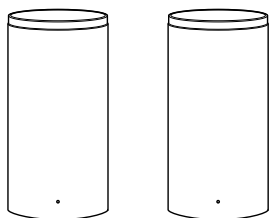

- Einmessmikrofon (USB Type-C®) (1)



- Fernbedienung (1)

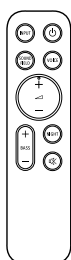

- HDMI-Kabel (4K-, 8K-Übertragung wird unterstützt) (1)

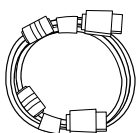

- Netzkabel für den Center-Lautsprecher (1 oder 2)



- Netzkabel für den vorderen Lautsprecher (2 oder 4)

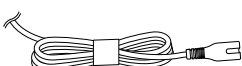

- Sockel (2)

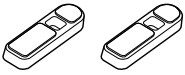

- Wandhalterung (2)

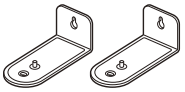

- Schraube (2)



- WANDMONTAGESCHABLONE (Papier) für den Center-Lautsprecher (1)
- WANDMONTAGESCHABLONE (Papier) für den vorderen Lautsprecher (2)
- Unterlagen (1 Satz)

Nur in einigen Ländern/Regionen mitgelieferte Teile

- Batterie (2)



- Netzsteckeradapter (1)

Hinweis

- Verstauen Sie das Einmessmikrofon (USB Type-C®) nach dem Gebrauch in der Verpackung, in der es sich beim Kauf befand.
- Das Einmessmikrofon wird für [Klangfeld-Optimierung] verwendet. Wenn es nicht direkt mit dem Smartphone verbunden werden kann, befolgen Sie die Anweisungen in der App und verwenden Sie das im Smartphone integrierte Mikrofon.

TP1002271248

Installieren des Center-Lautsprechers und der vorderen Lautsprecher

Der Center- und die vorderen Lautsprecher können auf einem Fernsehständer oder Möbel aufgestellt oder an der Wand montiert werden.

Beispiel für das Aufstellen der Lautsprecher auf einem Fernsehständer oder Möbel:

Informationen zum Aufstellen auf einem Fernsehständer oder Möbel finden Sie in „[Installation von Center-Lautsprecher und vorderen Lautsprechern auf einem Fernsehständer oder Möbel](#)“.

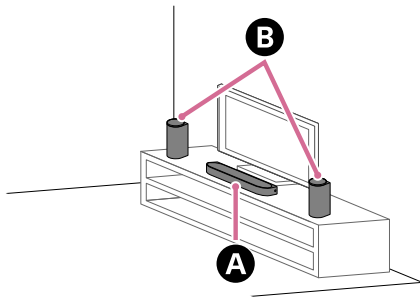

- A** Center-Lautsprecher
- B** Vordere Lautsprecher

Beispiel für die Wandmontage der Lautsprecher:

Informationen zum Montieren an der Wand finden Sie in „[Montage von Center-Lautsprecher und vorderen Lautsprechern an der Wand](#)“.

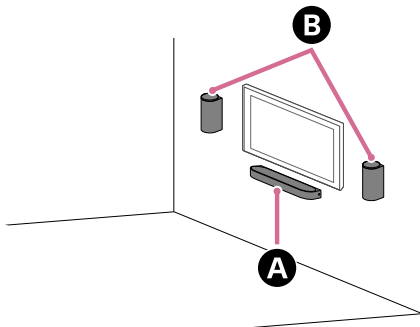

- A** Center-Lautsprecher
- B** Vordere Lautsprecher

Installation von Center-Lautsprecher und vorderen Lautsprechern auf einem Fernsehständer oder Möbel

1 Beachten Sie beim Installieren des Center-Lautsprechers auf einem Fernsehständer oder Möbel die folgenden Punkte.

- Platzieren Sie den Center-Lautsprecher an einer freien Stelle vor dem Fernsehgerät.
- Richten Sie die Mitte des Fernsehgeräts an der Mitte des Center-Lautsprechers aus.
- Stellen Sie sicher, dass die Oberseite des Center-Lautsprechers nicht in das Fernsehgerät ragt und den Fernsehschirm oder den Fernbedienungssensor am Fernsehgerät nicht verdeckt.

Wenn bei der Installation des Center-Lautsprechers die Fernseherstandfüße im Weg sind, lesen Sie in „[Wie geht man vor, wenn der Center-Lautsprecher aufgrund hinderlicher Fernseherstandfüße nicht richtig platziert werden kann?](#)“ nach.

Beispiel für Installation bei einem Fernsehgerät mit je einem Fernseherstandfuß an beiden Seiten:

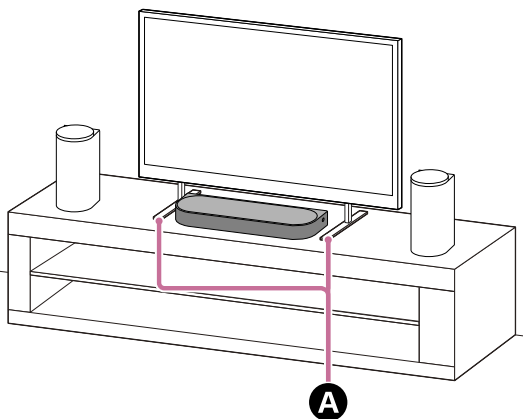

A Je ein Fernseherstandfuß an beiden Seiten

Beispiel für Installation bei einem Fernsehgerät mit einem Fernseherstandfuß in der Mitte:

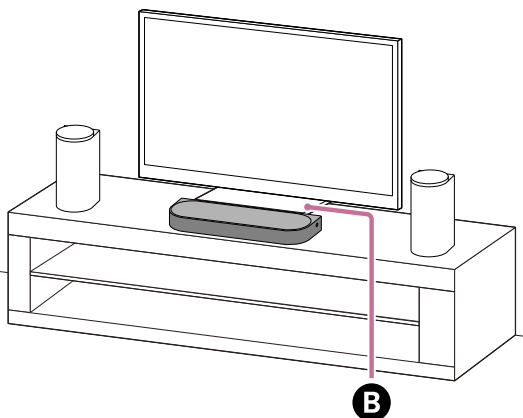

B Breiter Fernseherstandfuß in der Mitte

2 Ermitteln Sie anhand der Etiketten an der Unterseite der vorderen Lautsprecher den linken und den rechten vorderen Lautsprecher.

Der linke vordere Lautsprecher ist mit „FRONT L“ und der rechte vordere Lautsprecher ist mit „FRONT R“ gekennzeichnet.

In der Vertiefung an der Unterseite des linken vorderen Lautsprechers (FRONT L) sind ein etwa 5 mm (13/64 Zoll) großer erhabener Strich und zwei etwa 1 mm (1/16 Zoll) große fühlbare Punkte nebeneinander angeordnet.

In der Vertiefung an der Unterseite des rechten vorderen Lautsprechers (FRONT R) befindet sich ein etwa 5 mm (13/64 Zoll) großer erhabener Strich.

Der erhabene Strich ist das Kennzeichen für einen vorderen Lautsprecher. An diesem Anhaltspunkt können Sie den Lautsprecher vom optionalen hinteren Lautsprecher unterscheiden.

An den fühlbaren Punkten können Sie den linken vorderen Lautsprecher vom rechten vorderen Lautsprecher unterscheiden.

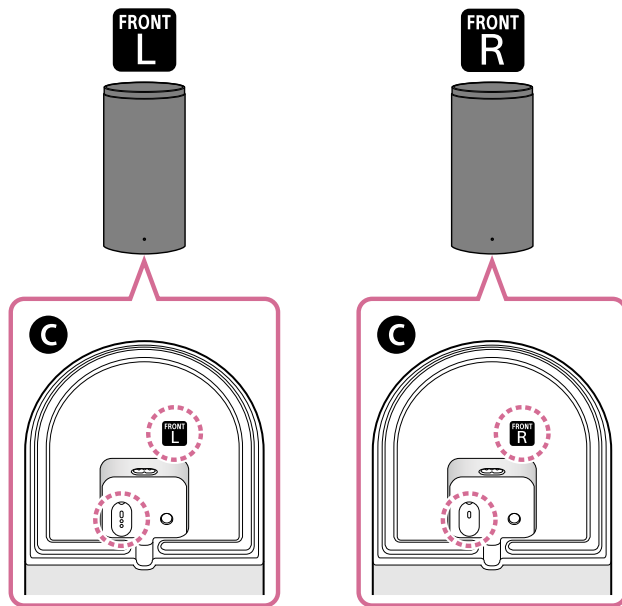

C Unterseite des vorderen Lautsprechers

3 Platzieren Sie den linken und den rechten vorderen Lautsprecher auf beiden Seiten des Fernsehgeräts vor der Betrachtungsposition.

Wenn Sie bei der Installation die folgenden Punkte beachten, können Sie eine bessere Klangqualität erzielen.

- Richten Sie die vorderen Lautsprecher so aus, dass sie in dieselbe Richtung weisen wie der Center-Lautsprecher.
- Installieren Sie die vorderen Lautsprecher so, dass sie sich möglichst auf gleicher Höhe wie der Fernsehschirm befinden.

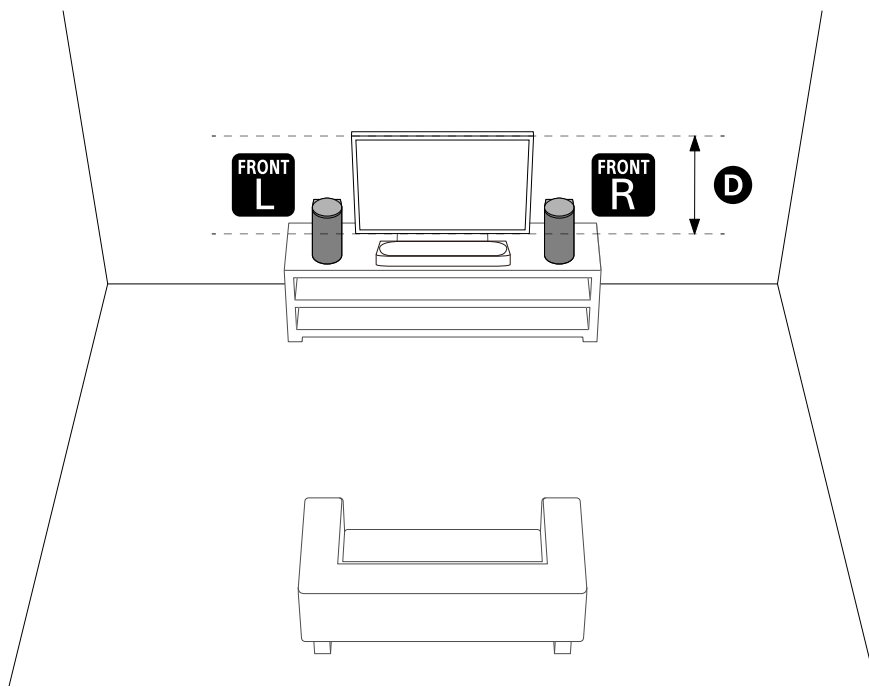

D Höhe des Fernsehschirms

Hinweis

- Stellen Sie keine Metallgegenstände in die Nähe von Center-Lautsprecher und vorderen Lautsprechern. Andernfalls sind Drahtlosfunktionen möglicherweise nicht stabil.
- Stellen Sie nichts an die Seiten des Center-Lautsprechers, was den Ton blockieren könnte. Andernfalls ist der an den Seiten ausgegebene Ton beeinträchtigt.
- Decken Sie die Oberseite der vorderen Lautsprecher nicht ab. Andernfalls wird die Tonausgabe von der Oberseite der vorderen Lautsprecher unter Umständen blockiert.

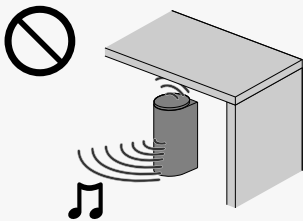

4 Führen Sie in den folgenden Fällen [Klangfeld-Optimierung](*) in der App aus.

- Position und Installationsmethode der Lautsprecheranlage sowie der optionalen hinteren Lautsprecher und des Subwoofers ändern sich
- Erstes Anschließen der optionalen hinteren Lautsprecher und/oder des optionalen Subwoofers
- Die Nutzungsumgebung, beispielsweise die Anordnung der Möbel, ändert sich

Mit dem Einmessmikrofon sind präzisere Messungen möglich.

* Wird angezeigt, wenn Sie auf dem Fernbedienungsbildschirm der App auf [Einstellungen] - [Sound-Einstellungen] - [Klangfeld-Optimierung] tippen.

Wie geht man vor, wenn der Center-Lautsprecher aufgrund hinderlicher Fernseherstandfüße nicht richtig platziert werden kann?

Wenn Sie den mitgelieferten Sockel am Center-Lautsprecher anbringen, kann er etwas erhöht aufgestellt werden, sodass die Fernseherstandfüße nicht im Weg sind.

Die Tonqualität verbessert sich durch den angebrachten Sockel nicht.

Der Center-Lautsprecher lässt sich bei folgenden Abmessungen der Fernseherstandfüße mit angebrachtem Sockel installieren.

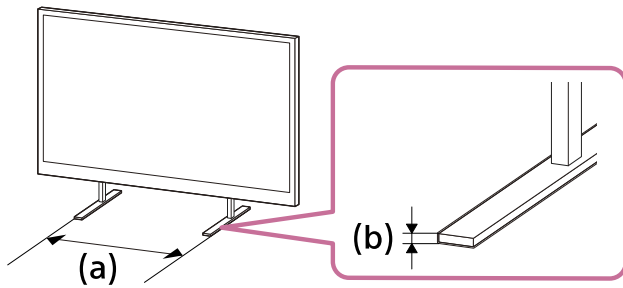

(a) Abstand zwischen Fernseherstandfüßen: max. 600 mm (23 3/4 Zoll)

(b) Fernseherstandfußhöhe: max. 8,5 mm (11/32 Zoll)

1. Halten Sie Folgendes bereit.

- Sockel (2) (mitgeliefert)

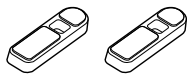

- Schraube (2) (mitgeliefert)



- Kreuzschlitzschraubenzieher (nicht mitgeliefert)

2. Bringen Sie den Sockel am Center-Lautsprecher an.

Installieren Sie den Sockel wie in den folgenden Schritten erläutert.

- Drehen Sie den Center-Lautsprecher um, sodass die Unterseite nach oben weist.
- Positionieren Sie den Sockel so, dass der vorstehende Teil innen im Sockel in der dafür vorgesehenen Aussparung neben der Schraubenbohrung am Center-Lautsprecher sitzt.
- Befestigen Sie den Sockel mit der Schraube.

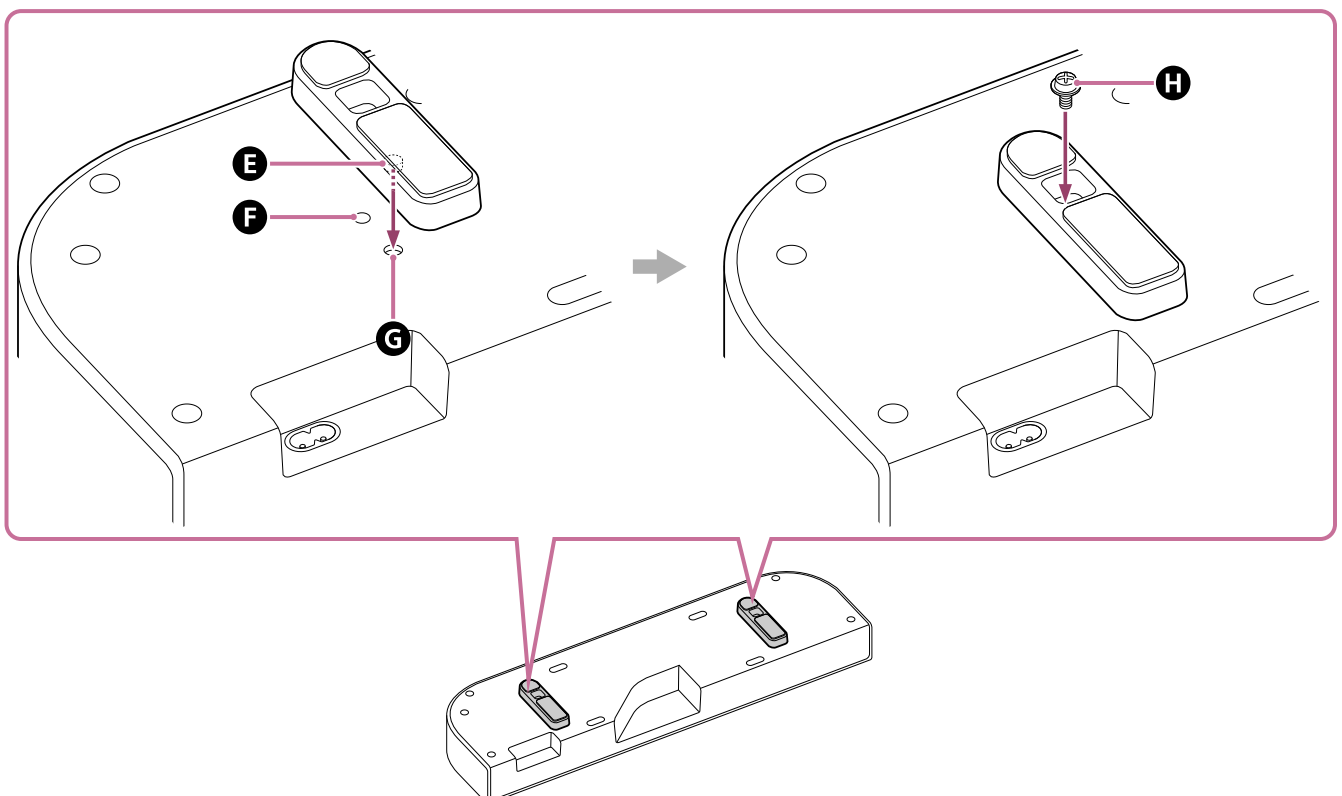

- E** Vorstehender Teil
- F** Schraubenbohrung
- G** Aussparung für vorstehenden Teil am Sockel
- H** Schraube (mitgeliefert)

Tipp

- Legen Sie beim Anbringen/Abnehmen des Sockels ein weiches Tuch oder ähnliches Material aus, um Schäden am Center-Lautsprecher zu verhindern.
- Wenn Sie den Sockel abnehmen wollen, entfernen Sie die Schrauben, fassen Sie dann den Sockel und lösen Sie ihn durch Ziehen und Drehen. So lässt er sich leichter abnehmen.

3. Installieren Sie den Center-Lautsprecher.

Achten Sie darauf, dass der Center-Lautsprecher nicht den Fernbedienungssensor am Fernsehgerät verdeckt. Vergewissern Sie sich nach der Installation, dass das Fernsehgerät mit der Fernbedienung des Fernsehgeräts ein-/ausgeschaltet werden kann.

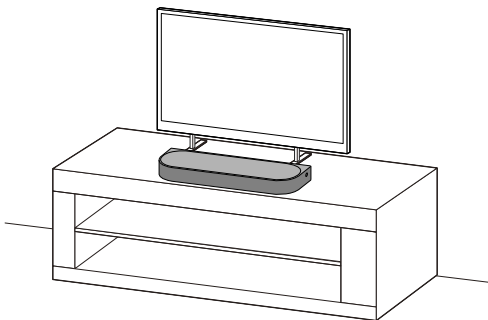

TP1002271249

5-071-592-41(1) Copyright 2026 Sony Corporation

Montage von Center-Lautsprecher und vorderen Lautsprechern an der Wand

Montieren Sie den Center-Lautsprecher und die vorderen Lautsprecher unter dem an der Wand montierten Fernsehgerät.

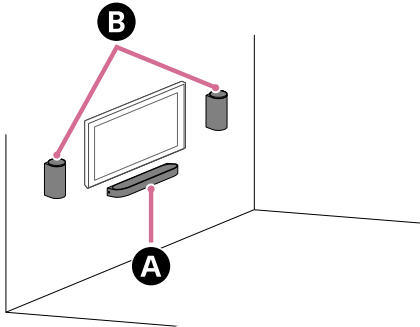

- A** Center-Lautsprecher
- B** Vordere Lautsprecher

Hinweis

- Hängen Sie den Center-Lautsprecher und die vorderen Lautsprecher horizontal an einer verstärkten Wand auf.
- Bitten Sie einen Sony-Händler oder einen lizenzierten Fachmann, den Center-Lautsprecher und die vorderen Lautsprecher unter Berücksichtigung aller Sicherheitsaspekte zu montieren.
- Sony haftet nicht für Unfälle oder Schäden durch unsachgemäße Montage, unzureichende Installationsstabilität, unsachgemäße Verwendung oder Naturkatastrophen.
- Aus Sicherheitsgründen sind zum Aufhängen des Center-Lautsprechers und der vorderen Lautsprecher mindestens zwei Personen erforderlich.

Montage des Center-Lautsprechers an der Wand

1. Beschaffen Sie zwei Schrauben (nicht mitgeliefert), die sich für die Bohrungen an der Wandhalterung (mitgeliefert) eignen.

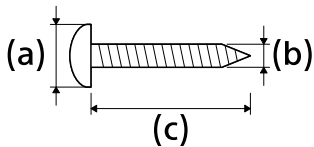

- (a) 6 mm bis 9,5 mm (1/4 Zoll bis 3/8 Zoll)
- (b) 4 mm (3/16 Zoll)
- (c) mindestens ca. 30 mm (1 3/16 Zoll)

Referenz: Bohrung an der Wandhalterung

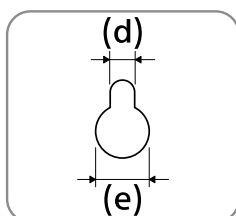

- (d) Ca. 5,0 mm (13/64 Zoll)
- (e) Ca. 10 mm (25/64 Zoll)

Hinweis

- Verwenden Sie Schrauben (nicht mitgeliefert), die für das Wandmaterial und die Wandstabilität geeignet sind. Die Schraube kann abhängig vom Wandmaterial die Wand beschädigen.

2. Messen Sie die Tiefe des montierten Fernsehgeräts (f) und bestimmen Sie den erforderlichen Platzbedarf zwischen der Unterseite des Fernsehgeräts und der Oberseite des Center-Lautsprechers (g).

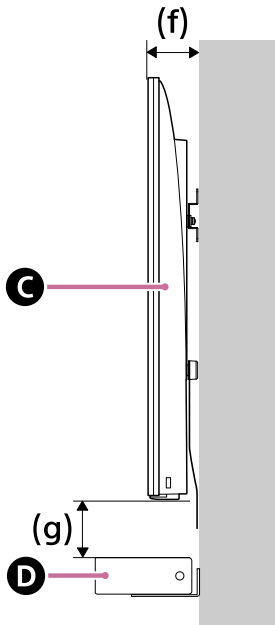

- C** Fernsehgerät
- D** Center-Lautsprecher

Tiefe des montierten Fernsehgeräts (f)	Erforderlicher Platzbedarf zwischen der Unterseite des Fernsehgeräts und der Oberseite des Center-Lautsprechers (g)
Kürzer als 85 mm (3 3/8 Zoll)	Mindestens 120 mm (4 3/4 Zoll)
Mindestens 85 mm (3 3/8 Zoll)	Mindestens 200 mm (7 7/8 Zoll)

3. Richten Sie die vertikale Linie über dem auf der WANDMONTAGESCHABLONE (Papier) für den Center-Lautsprecher (mitgeliefert) eingezeichneten „ ↑ ① “ an der horizontalen Mitte des Fernsehgeräts aus.

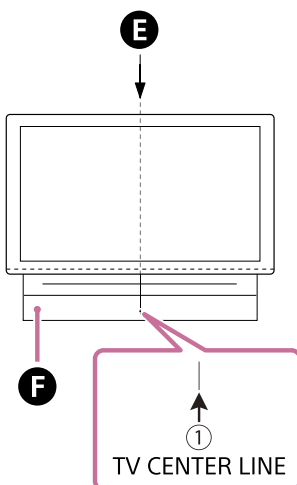

- E** Mitte des Fernsehgeräts
- F** WANDMONTAGESCHABLONE (Papier) für den Center-Lautsprecher

4. Richten Sie die auf der WANDMONTAGESCHABLONE für den Center-Lautsprecher eingezeichnete Markierung „ ←② “ unten am in Schritt 2 gemessenen erforderlichen Abstand zwischen der Unterseite des Fernsehgeräts und der Oberkante des Center-Lautsprechers (g) aus und befestigen Sie die WANDMONTAGESCHABLONE für den Center-Lautsprecher dann mit handelsüblichem Klebeband o. Ä. an der Wand.

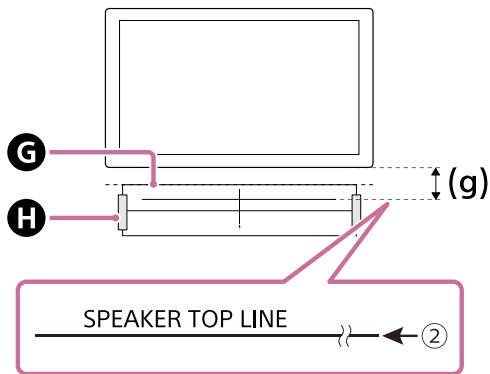

- Ⓒ WANDMONTAGESCHABLONE (Papier) für den Center-Lautsprecher
 Ⓗ Klebeband o. Ä.

Hinweis

- Legen Sie die WANDMONTAGESCHABLONE für den Center-Lautsprecher vollständig glatt an der Wand an.

5. Schrauben Sie die in Schritt 1 vorbereiteten Schrauben an den Schraubenmarkierungen an „ ←③ “ auf der WANDMONTAGESCHABLONE für den Center-Lautsprecher fest ein.

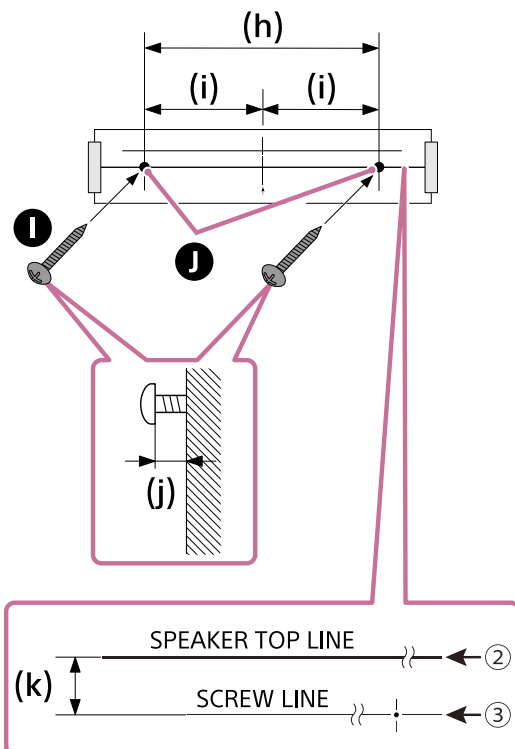

- Ⓘ Schrauben
 Ⓢ Markierte Stellen
 (h) 334 mm (13 1/8 Zoll)
 (i) 167 mm (6 37/64 Zoll)
 (j) 3,5 mm bis 4,5 mm (5/32 Zoll bis 3/16 Zoll)
 (k) 30 mm (1 3/16 Zoll)

Hinweis

- Sichern Sie die Schrauben gut an einem Balken in der Wand.

6. Entfernen Sie die **WANDMONTAGESCHABLONE** für den Center-Lautsprecher.

7. Hängen Sie die **Wandhalterungen** (mitgeliefert) an die Schrauben und ziehen Sie dann die Schrauben an, um die **Wandhalterungen** an der Wand zu befestigen.

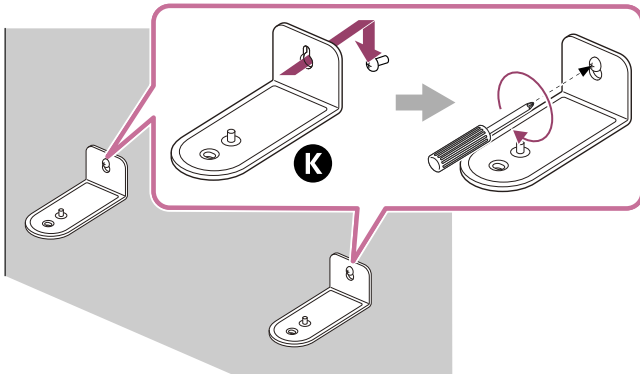

K Wandhalterung

8. **Schließen Sie die Kabel an den Center-Lautsprecher an.**

Schließen Sie das **HDMI-Kabel** (mitgeliefert) an die Buchse **HDMI OUT (TV (eARC/ARC))** am Center-Lautsprecher und das **Netz-kabel** für den Center-Lautsprecher (mitgeliefert) an den **Netzeingang** am Center-Lautsprecher an.

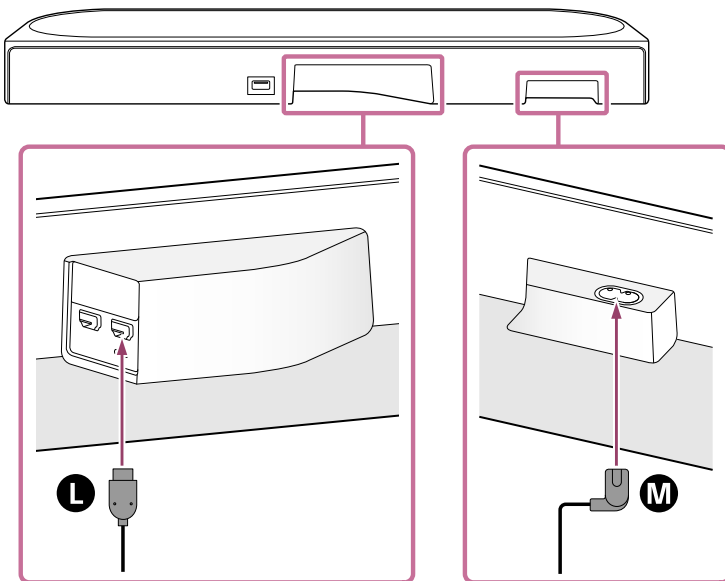

L HDMI-Kabel

M Netz-kabel für den Center-Lautsprecher

9. **Setzen Sie den Center-Lautsprecher auf die Wandhalterungen.**

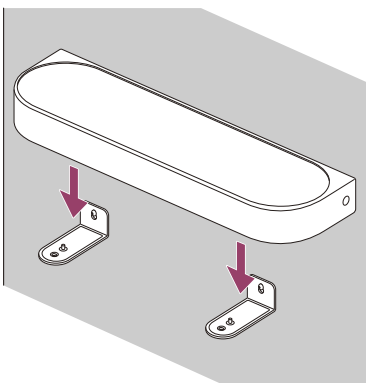

10. Richten Sie die Position der Schraubenbohrungen an der Unterseite des Center-Lautsprechers an den Bohrungen der Wandhalterungen aus und befestigen Sie den Center-Lautsprecher dann an den Wandhalterungen, indem Sie die Schrauben (mitgeliefert) fest anziehen.

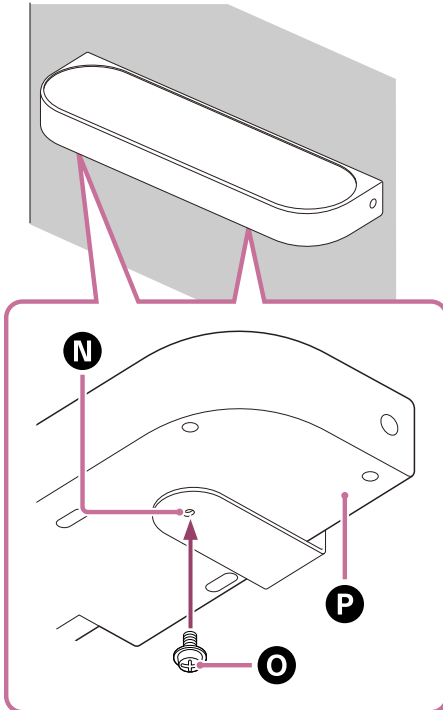

- N** Wandhalterung
- O** Schraube
- P** Unterseite des Center-Lautsprechers

11. Schließen Sie das HDMI-Kabel (mitgeliefert), das an den Center-Lautsprecher angeschlossen ist, an die Eingangsbuchse eARC/ARC HDMI am Fernsehgerät an.
12. Schließen Sie das Netzkabel für den Center-Lautsprecher, das an den Center-Lautsprecher angeschlossen ist, an die Netzsteckdose an.

Montage der vorderen Lautsprecher an der Wand

1. Beschaffen Sie zwei Schrauben (nicht mitgeliefert), die sich für die Wandmontagebohrungen an den vorderen Lautsprechern eignen.

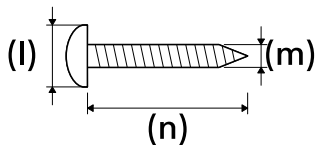

- (l) 6 mm bis 9,5 mm (1/4 Zoll bis 3/8 Zoll)
- (m) 4 mm (3/16 Zoll)
- (n) Mindestens ca. 30 mm (1 3/16 Zoll)

Referenz: Wandmontagebohrung am vorderen Lautsprecher

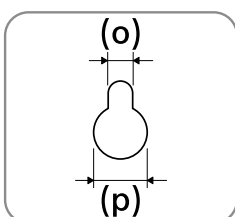

- (o) Ca. 4,5 mm (3/16 Zoll)
- (p) Ca. 10 mm (13/32 Zoll)

Hinweis

- Verwenden Sie Schrauben (nicht mitgeliefert), die für das Wandmaterial und die Wandstabilität geeignet sind. Die Schraube kann abhängig vom Wandmaterial die Wand beschädigen.

2. Richten Sie die horizontale Linie mit der Markierung „ \leftarrow ① \rightarrow “ auf der WANDMONTAGESCHABLONE für den vorderen Lautsprecher (mitgeliefert) an der vertikalen Mitte des Fernsehgeräts aus und befestigen Sie die WANDMONTAGESCHABLONE für den vorderen Lautsprecher dann mit handelsüblichem Klebeband o. Ä. an der Wand. Lassen Sie dabei eine Lücke (q) neben dem Fernsehgerät.

Stellen Sie sicher, dass die Lücke neben dem Fernsehgerät auf beiden Seiten gleich groß ist.

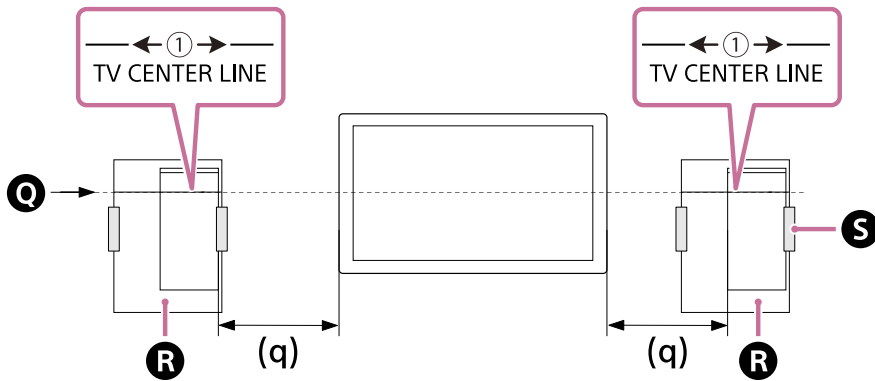

Q Mitte des Fernsehgeräts

R WANDMONTAGESCHABLONE (Papier) für den vorderen Lautsprecher

S Klebeband o. Ä.

3. Schrauben Sie die in Schritt 1 vorbereitete Schraube an der Schraubenmarkierung auf der WANDMONTAGESCHABLONE für den vorderen Lautsprecher fest ein.

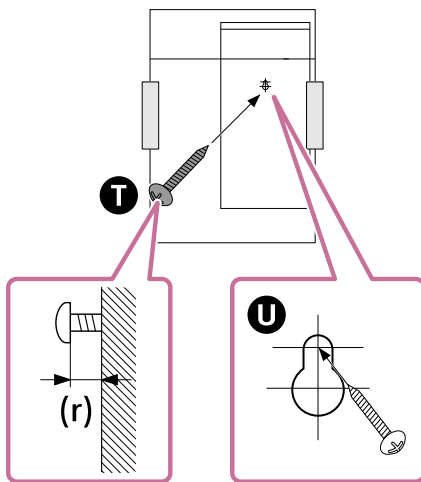

T Schraube

U Markierung

(r) Ca. 11 mm (7/16 Zoll)

Hinweis

- Sichern Sie die Schraube gut an einem Balken in der Wand.

4. Entfernen Sie die WANDMONTAGESCHABLONE für den vorderen Lautsprecher.

5. Entfernen Sie die Abdeckung an der Rückseite des vorderen Lautsprechers, indem Sie einen Flachkopfschraubendreher o. Ä. unten an der Abdeckung einschieben.

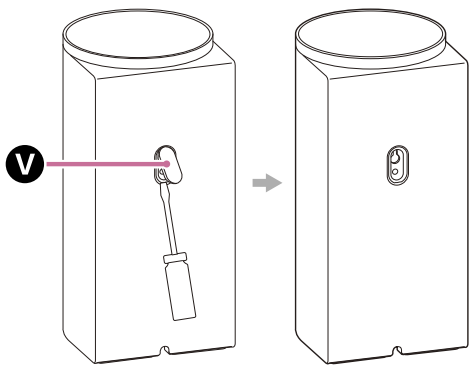

V Abdeckung

6. Überprüfen Sie die Etiketten auf der Unterseite der vorderen Lautsprecher, um den linken und den rechten Lautsprecher zu identifizieren, und hängen Sie den vorderen Lautsprecher mithilfe der Bohrung an der Rückseite an die Schraube.

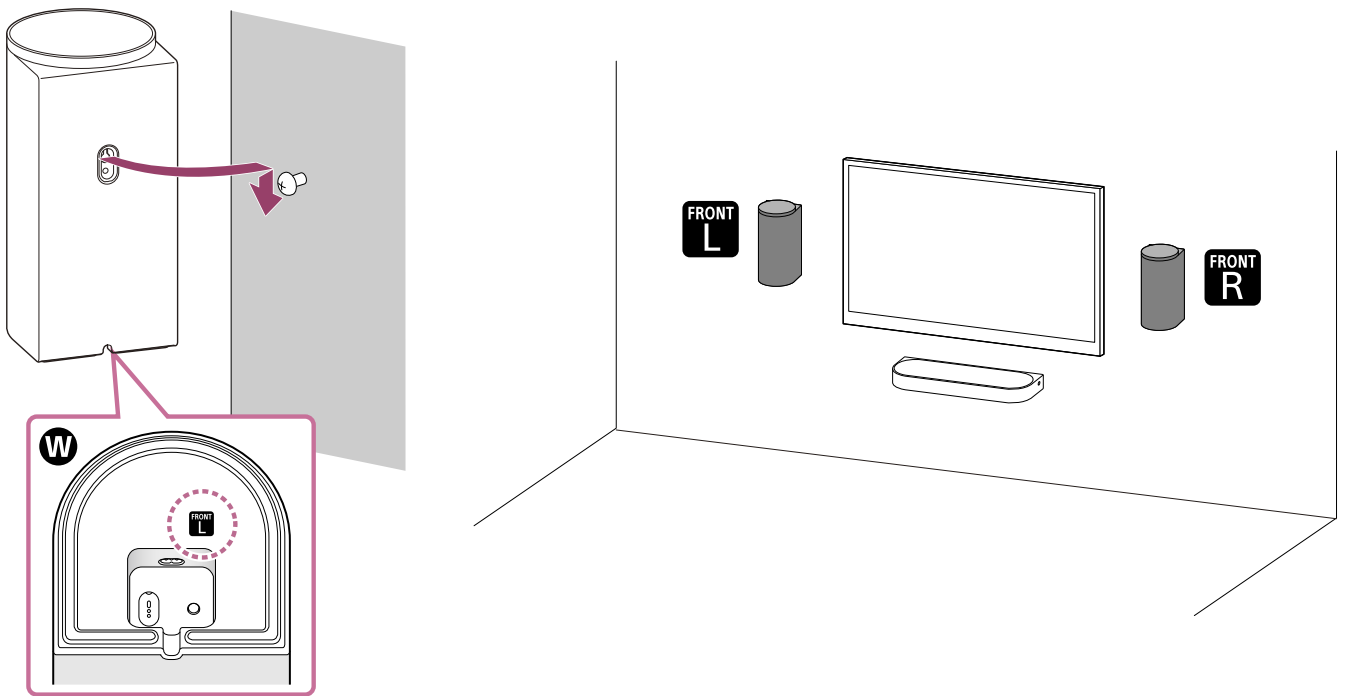

W Unterseite des vorderen Lautsprechers

- **FRONT L** : Links
- **FRONT R** : Rechts

Hinweis

- Bewahren Sie die in Schritt 5 entfernte Abdeckung für das Abdecken der Schraubenbohrung auf, falls Sie den vorderen Lautsprecher nicht an der Wand anbringen.

Hinweis zur Schallfeldoptimierung

Führen Sie in den folgenden Fällen [Klangfeld-Optimierung](*) in der App aus.

- Position und Installationsmethode der Lautsprecheranlage sowie der optionalen hinteren Lautsprecher und des Subwoofers ändern sich
- Erstes Anschließen der optionalen hinteren Lautsprecher und/oder des optionalen Subwoofers
- Die Nutzungsumgebung, beispielsweise die Anordnung der Möbel, ändert sich

Mit dem Einmessmikrofon sind präzisere Messungen möglich.

* Wird angezeigt, wenn Sie auf dem Fernbedienungsbildschirm der App auf [Einstellungen] - [Sound-Einstellungen] - [Klangfeld-Optimierung] tippen.

Montage der optionalen Lautsprecher an der Wand

Schlagen Sie dazu in der Bedienungsanleitung/Hilfe zu den optionalen Lautsprechern nach.

Verwandtes Thema

- [Anschließen an ein Fernsehgerät](#)
- [Anschließen an eine Netzsteckdose](#)

TP1002271250

5-071-592-41(1) Copyright 2026 Sony Corporation

Verwenden der Anlage mit einem optionalen Subwoofer und optionalen hinteren Lautsprechern

Aufstellung

In diesem Abschnitt wird ein Installationsbeispiel erläutert, für das ein optionaler Subwoofer und optionale hintere Lautsprecher kombiniert werden, die mit der Lautsprecheranlage kompatibel sind.

Beispiel für das Installieren der Lautsprecheranlage in Kombination mit einem Subwoofer und hinteren Lautsprechern

- Die Tonausgabe des Subwoofers ist ungerichtet, sodass er beliebig aufgestellt werden kann.
- Die hinteren Lautsprecher müssen paarweise hinten aufgestellt und auf die Betrachtungsposition (Hörposition) gerichtet sein. Es empfiehlt sich, die hinteren Lautsprecher in etwa auf Ohrhöhe des Betrachters zu platzieren.

Einzelheiten dazu schlagen Sie in der Bedienungsanleitung/Hilfe zum optionalen Subwoofer und den hinteren Lautsprechern nach.

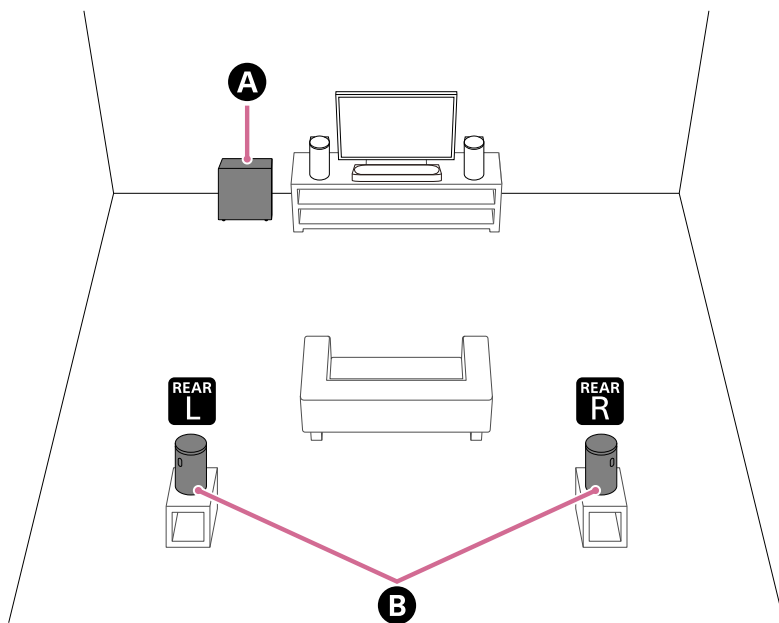

- A** Subwoofer (nicht mitgeliefert)
- B** Hintere Lautsprecher (nicht mitgeliefert)

Beispiel für das Installieren der Lautsprecheranlage in Kombination mit zwei Subwoofern (Anschluss mit zwei Subwoofern)

Sie können zwei Subwoofer an die Lautsprecheranlage anschließen, um einen noch kraftvolleren Bassklang zu erzielen.

- Die Tonausgabe des Subwoofers ist ungerichtet, sodass er beliebig aufgestellt werden kann.
- Je nach der Aufstellung und den Bedingungen im Raum sind bei Installation von zwei Subwoofern unter Umständen weniger Bässe zu hören. Wählen Sie in diesem Fall in der App die optimale Phaseneinstellung*).

* Wird angezeigt, wenn Sie auf dem Fernbedienungsbildschirm der App auf [Einstellungen] - [Sound-Einstellungen] - [Subwoofer-Phaseneinstellung] tippen.

Hinweis

- Diese Lautsprecheranlage unterstützt den Anschluss von zwei Subwoofern. Die anzuschließenden Subwoofer müssen die folgenden Bedingungen erfüllen.
 - Verfügen über dieselbe Modellbezeichnung.
 - Unterstützen den Anschluss von zwei Subwoofern.
- Prüfen Sie die Produktspezifikationen auf der Sony-Website mit Produktinformationen, um sicherzustellen, dass die Subwoofer den Anschluss von zwei Subwoofern unterstützen.
- Der Subwoofer lässt sich möglicherweise erst mit der Lautsprecheranlage verbinden, wenn die Software der Lautsprecheranlage oder des Subwoofers aktualisiert wurde.

● Beispiel für zwei nebeneinander aufgestellte Subwoofer

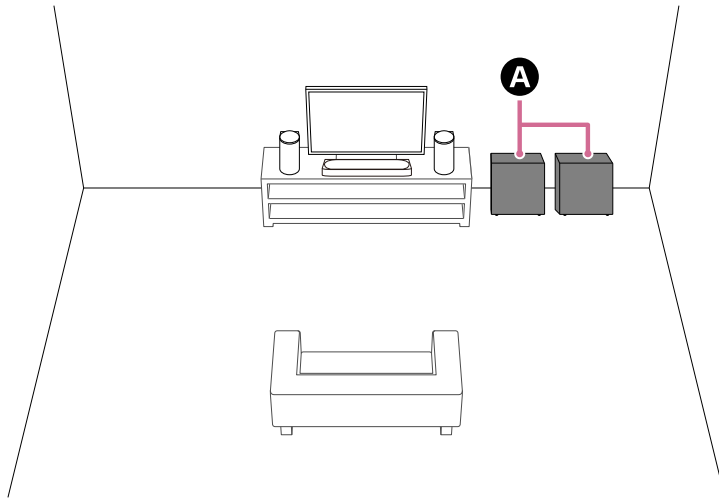

A Subwoofer (nicht mitgeliefert)

● Beispiel für zwei weit auseinander aufgestellte Subwoofer

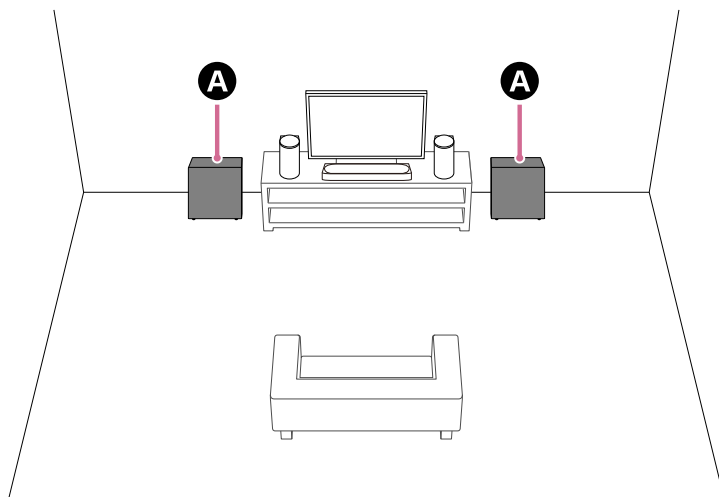

A Subwoofer (nicht mitgeliefert)

Einrichtung

Wenn Sie noch nicht mit der Einrichtung der Lautsprecheranlage begonnen haben

Starten Sie mit der App die Einrichtung von Lautsprecheranlage und optionalen Lautsprechern. Während des Einrichtungsvorgangs leitet die App Sie durch das Anschließen optionaler Lautsprecher.

Wenn Sie die Einrichtung der Lautsprecheranlage bereits abgeschlossen haben

Richten Sie die optionalen Lautsprecher über den Fernbedienungsbildschirm der App ein.

Überprüfen Sie [Einstellungen] - [Drahtloser Lautsprecher-Verbindungseinstellungen] - [Drahtloser Lautsprecher-Verbindung] auf dem Fernbedienungsbildschirm der App.

Hinweis

- Ton wird erst ausgegeben, wenn die Einrichtung der optionalen Lautsprecher in der App abgeschlossen ist.
- Wenn Sie die Lautsprecheranlage mit den optionalen Lautsprechern verwenden wollen, ist unter Umständen eine Softwareaktualisierung erforderlich. Führen Sie die Softwareaktualisierung aus, während die Lautsprecheranlage und die optionalen Lautsprecher an eine Stromquelle angeschlossen sind.

Bei einer Änderung der Installationsmethode bzw. der Position von Lautsprecheranlage oder optionalen Lautsprechern

Führen Sie [Klangfeld-Optimierung](*) in der App aus.

Mit dem Einmessmikrofon sind präzisere Messungen möglich.

* Wird angezeigt, wenn Sie auf dem Fernbedienungsbildschirm der App auf [Einstellungen] - [Sound-Einstellungen] - [Klangfeld-Optimierung] tippen.

Verwandtes Thema

- [Bei Verwendung der optionalen hinteren Lautsprecher SA-RS5](#)
- [\[Sound-Einstellungen\]](#)

TP1002271251

Heimkinosystem
BRAVIA Theatre Trio

Bei Verwendung der optionalen hinteren Lautsprecher SA-RS5

In diesem Abschnitt wird erläutert, wie Sie die Lautsprecheranlage zusammen mit den optionalen hinteren Lautsprechern SA-RS5 verwenden können.

Aufstellung

Einzelheiten dazu finden Sie in der mit SA-RS5 gelieferten Bedienungsanleitung.

Verbinden von SA-RS5 mit der Lautsprecheranlage

Richten Sie die Lautsprecheranlage wie unter „Einrichtung“ in „[Verwenden der Anlage mit einem optionalen Subwoofer und optionalen hinteren Lautsprechern](#)“ erläutert ein.

SA-RS5 verfügt über einen integrierten Akku. Wenn der SA-RS5 im Akkubetrieb ausgeschaltet wird, wird die Verbindung zur Lautsprecheranlage getrennt. Wenn Sie die Ein/Aus-Taste am SA-RS5 drücken, wird die Verbindung zur Lautsprecheranlage wiederhergestellt und die Netzanzeige am SA-RS5 leuchtet grün.

Sie können die Restladung des integrierten Akkus über den Fernbedienungsbildschirm der App prüfen.

Ändern der Position oder Nutzungsumgebung von Lautsprecheranlage oder SA-RS5

Führen Sie [Klangfeld-Optimierung](*) in der App aus.

* Wird angezeigt, wenn Sie auf dem Fernbedienungsbildschirm der App auf [Einstellungen] - [Sound-Einstellungen] - [Klangfeld-Optimierung] tippen.

Hinweis

- Bei Verbindung von SA-RS5 mit der Lautsprecheranlage kann keine Schallfeldoptimierung durch Drücken der Taste OPTIMIZE am SA-RS5 ausgeführt werden. Wenn Sie die Position von SA-RS5 ändern, führen Sie [Klangfeld-Optimierung] in der App aus.

Verwandtes Thema

- [Verwenden der Anlage mit einem optionalen Subwoofer und optionalen hinteren Lautsprechern](#)

TP1002271252

Anschließen an ein Fernsehgerät

- 1** Verbinden Sie eine HDMI IN-Buchse am Fernsehgerät, die mit eARC/ARC kompatibel ist, über ein HDMI-Kabel (mitgeliefert) mit der Buchse HDMI OUT (TV (eARC/ARC)) an der Lautsprecheranlage.

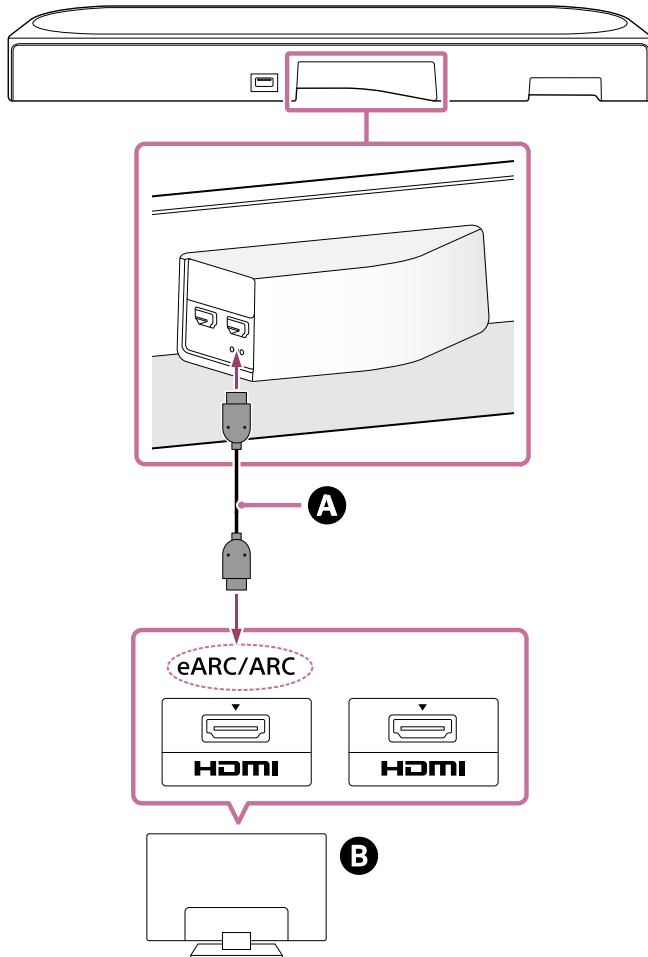

- A** HDMI-Kabel (mitgeliefert)
B Fernsehgerät

Tipp

- Unter der Buchse HDMI OUT (TV (eARC/ARC)) befinden sich drei fühlbare, etwa 1 mm (1/16 Zoll) große Punkte. Verwenden Sie sie beim Anschließen als Anhaltspunkt.

- 2** Ändern Sie die Einstellungen des Fernsehgeräts so, dass der Fernsehgeräten über die Lautsprecheranlage ausgegeben werden kann.

Je nach Fernsehgerät wird diese Einstellung automatisch vorgenommen, wenn die Lautsprecheranlage angeschlossen wird. Einzelheiten dazu finden Sie in der Bedienungsanleitung zum Fernsehgerät.

- 3** Aktivieren Sie eARC an der Lautsprecheranlage und am Fernsehgerät.

Wenn das mit der Lautsprecheranlage verbundene Fernsehgerät mit eARC/ARC kompatibel ist, ist die eARC-Funktion verfügbar.

Für das Abspielen hochwertigerer Audioformate wie Dolby Atmos, die über ein externes Gerät wiedergegeben werden, das an das Fernsehgerät angeschlossen ist, stellen Sie sicher, dass die eARC-Einstellung an der Lautsprecheranlage und am Fernsehgerät aktiviert ist.

- eARC-Einstellung für das Fernsehgerät: Beachten Sie die Bedienungsanleitung zum Fernsehgerät.
- eARC-Einstellung für die Lautsprecheranlage: Die Einstellung ist standardmäßig aktiviert.

Hinweis

- Achten Sie darauf, dass die Stecker fest eingesteckt sind.
- Wenn die Lautsprecheranlage nicht mit dem eARC/ARC-kompatiblen HDMI-Eingang am Fernsehgerät verbunden ist, kann der Fernsehton nicht über die Lautsprecheranlage ausgegeben werden.
- Aktivieren Sie die Steuerung für HDMI am Fernsehgerät. Wenn die Steuerung für HDMI am Fernsehgerät nicht aktiviert ist, gibt die Lautsprecheranlage keinen Fernsehton aus.
- Wenn Sie die eARC-Funktion am Fernsehgerät aktivieren, werden einige Funktionen des Fernsehgeräts möglicherweise eingeschränkt. Zum Beispiel werden Systemtöne und Sprachreaktion möglicherweise nicht ausgegeben. Einzelheiten dazu finden Sie in der Bedienungsanleitung zum Fernsehgerät.

TP1002271253

5-071-592-41(1) Copyright 2026 Sony Corporation

Anschließen an ein AV-Gerät

4K/8K-Video und hochwertiger Ton wie Dolby Atmos, Dolby TrueHD, DTS:X usw. können wiedergegeben werden, indem Sie ein AV-Gerät (Blu-ray-Disc-Player, Set-Top-Box, Kabelbox, Satellitenbox, Spielkonsole usw.) auf folgende Art anschließen.

- 1 Verbinden Sie die HDMI OUT-Buchse am AV-Gerät und die Buchse HDMI IN am Fernsehgerät über ein HDMI-Kabel (nicht mitgeliefert).
- 2 Verbinden Sie die Lautsprecheranlage und das Fernsehgerät über das HDMI-Kabel (mitgeliefert).

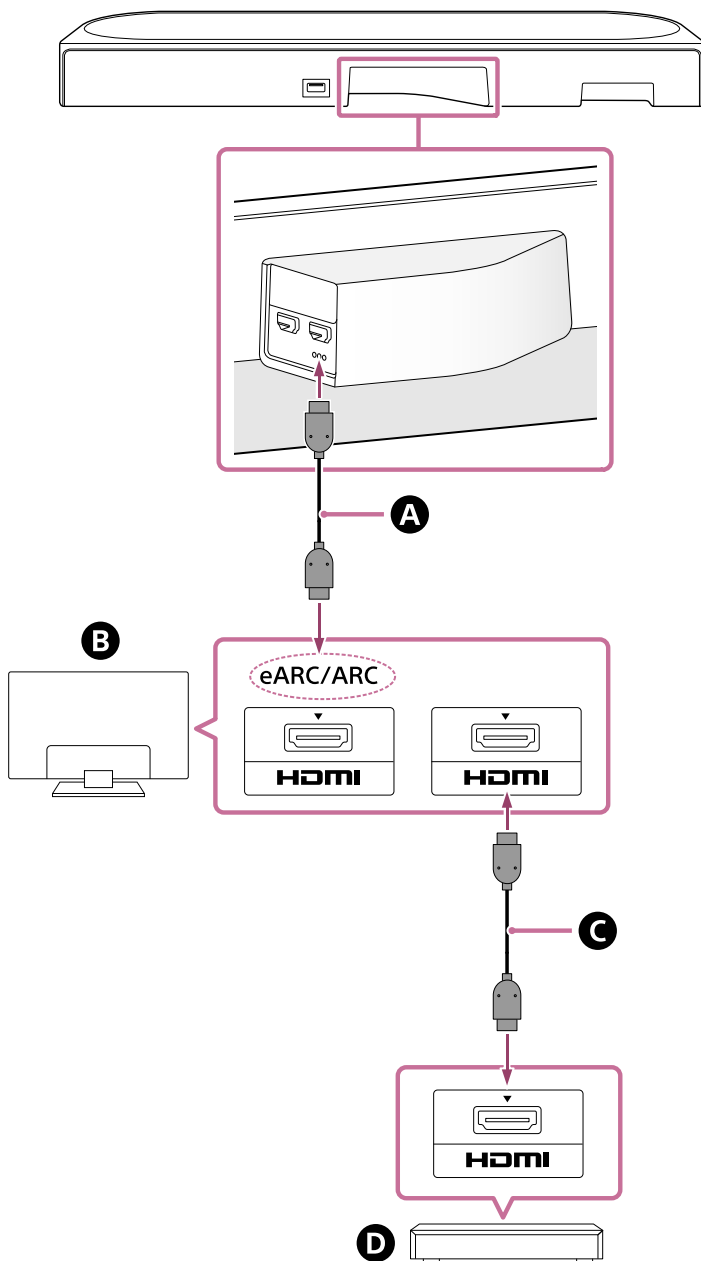

- A** HDMI-Kabel (mitgeliefert)
- B** Fernsehgerät
- C** HDMI-Kabel (nicht mitgeliefert)
- D** AV-Gerät (Blu-ray-Disc-Player, Set-Top-Box, Kabelbox, Satellitenbox, Spielkonsole usw.)

Das AV-Gerät kann direkt mit der Lautsprecheranlage verbunden werden.

Durch die direkte Verbindung eines AV-Geräts mit der Lautsprecheranlage können Audioformate mit höherer Qualität, wie Dolby Atmos, die auf dem AV-Gerät wiedergegeben werden, auch über die Lautsprecheranlage ausgegeben werden, auch wenn das Fernsehgerät nicht mit eARC kompatibel ist.

1. Verbinden Sie die Lautsprecheranlage und das Fernsehgerät über das HDMI-Kabel (mitgeliefert).
2. Entfernen Sie den Aufkleber von der Buchse HDMI IN der Lautsprecheranlage.
3. Verbinden Sie die Buchse HDMI IN an der Lautsprecheranlage und die HDMI OUT-Buchse am AV-Gerät über ein HDMI-Kabel (nicht mitgeliefert).

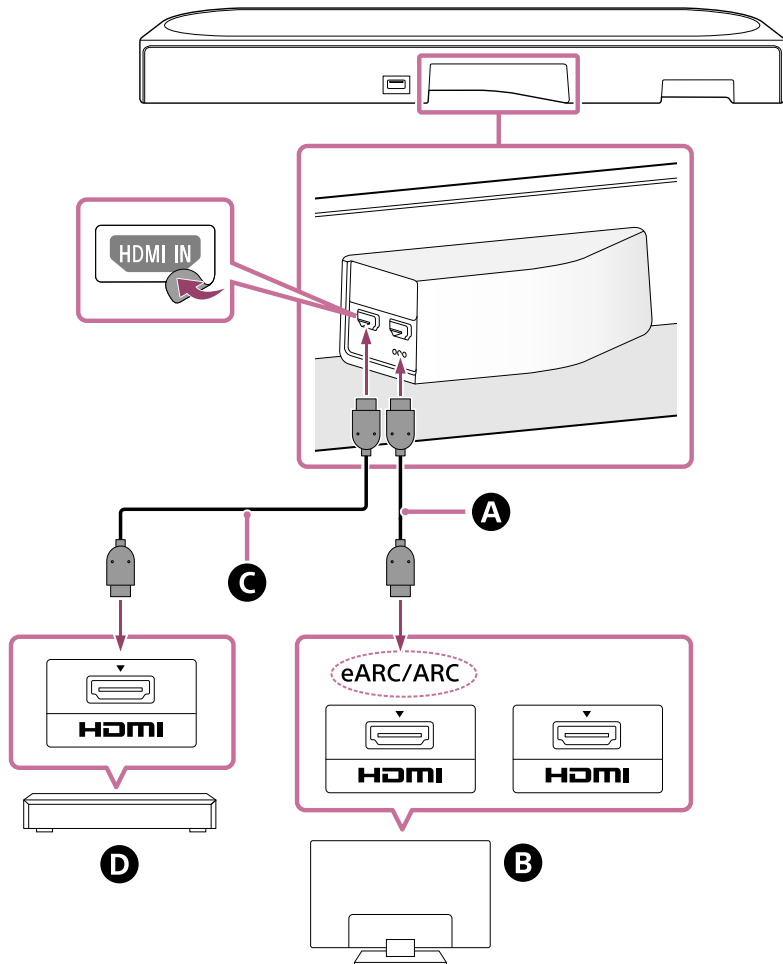

- A** HDMI-Kabel (mitgeliefert)
- B** Fernsehgerät
- C** HDMI-Kabel (nicht mitgeliefert)
- D** AV-Gerät (Blu-ray-Disc-Player, Set-Top-Box, Kabelbox, Satellitenbox, Spielkonsole usw.)

Hinweis

- Achten Sie darauf, dass die Stecker fest eingesteckt sind.
- Zur Anzeige von 4K/8K-Inhalten müssen das Fernsehgerät und das HDMI-Kabel mit dem anzuzeigenden Videoformat kompatibel sein. Ausführliche Informationen finden Sie in der Bedienungsanleitung des Fernsehgeräts.
- Einige Bedienelemente des Fernsehgeräts können eingeschränkt sein. Zum Beispiel werden Systemtöne und Sprachreaktion möglicherweise nicht ausgegeben. Einzelheiten dazu finden Sie in der Bedienungsanleitung zum Fernsehgerät.
- Art und Anzahl der Geräte, die mit der Steuerung für HDMI gesteuert werden können, sind gemäß dem HDMI CEC-Standard wie folgt begrenzt.
 - Aufnahmegeräte (Blu-ray-Disc-Recorder, DVD-Recorder usw.): maximal 3 Geräte
 - Wiedergabegeräte (Blu-ray-Disc-Player, DVD-Player usw.): maximal 3 Geräte
 - Tuner und ähnliche Geräte: maximal 4 Geräte

Tipp

- Verwenden Sie das HDMI-Kabel, das mit dem Videoformat des zu verbindenden Geräts kompatibel ist, und wählen Sie das HDMI-Signalformat aus, indem Sie auf dem Fernbedienungsbildschirm der App [Einstellungen] - [HDMI-Einstellungen] - [HDMI-Signalformat] auswählen.
- Informationen zu den unterstützten Audioformaten finden Sie unter „Verwandtes Thema“.
- Unter der Buchse HDMI OUT (TV (eARC/ARC)) befinden sich drei fühlbare, etwa 1 mm (1/16 Zoll) große Punkte. Verwenden Sie sie beim Anschließen als Anhaltspunkt.

Verwandtes Thema

- [Anschließen an ein Fernsehgerät](#)
- [Unterstützte Audioformate](#)
- [Unterstützte HDMI-Videoformate](#)

TP1002271254

Anschließen an eine Netzsteckdose

- 1 Verbinden Sie das Netzkabel für den Center-Lautsprecher (mitgeliefert) mit dem Netzeingang am Center-Lautsprecher und dann mit einer Netzsteckdose.

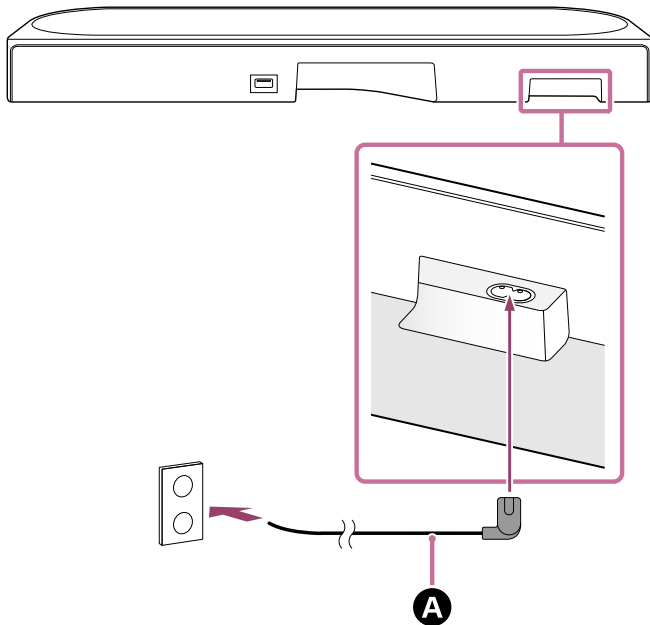

- A** Netzkabel für den Center-Lautsprecher (mitgeliefert)

- 2 Verbinden Sie die Netzkabel für die vorderen Lautsprecher (mitgeliefert) mit dem Netzeingang an den 2 vorderen Lautsprechern und verbinden Sie dann die Netzkabel mit der Netzsteckdose.

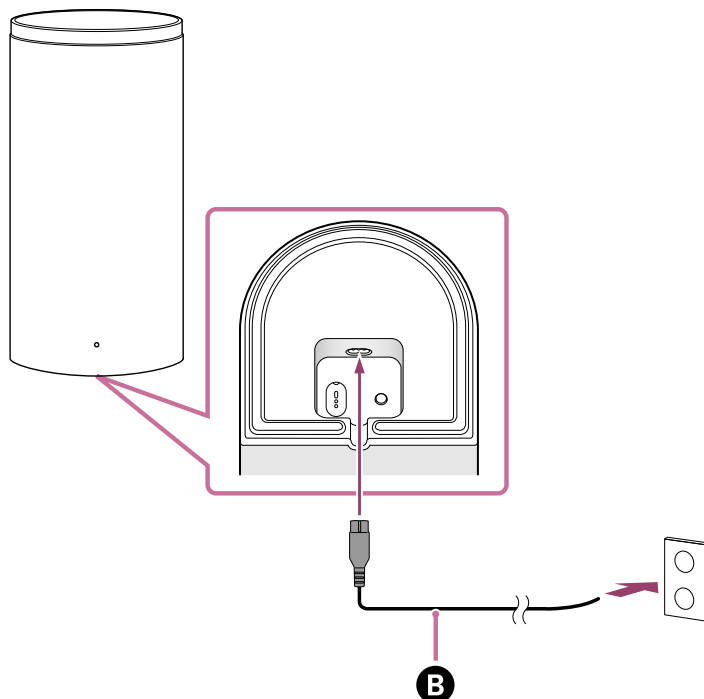

- B** Netzkabel für den vorderen Lautsprecher (mitgeliefert)

Wenn das Netzkabel für den vorderen Lautsprecher mit einer Netzsteckdose verbunden wird, schaltet sich der vordere Lautsprecher ein und die Netzanzeige am vorderen Lautsprecher blinkt weiß.

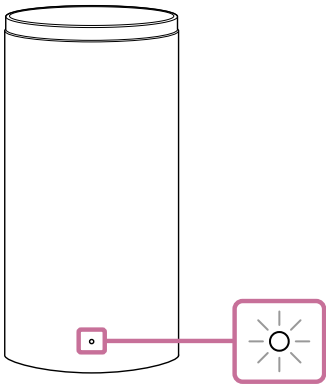

3 Überprüfen Sie, ob die Netzanzeige am vorderen Lautsprecher weiß leuchtet.

Wenn die Verbindung zwischen Center-Lautsprecher und vorderem Lautsprecher hergestellt ist, leuchtet die Netzanzeige am vorderen Lautsprecher weiß.

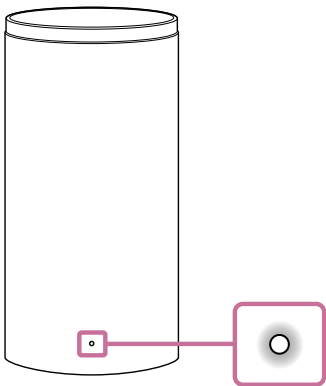

Wenn keine Verbindung hergestellt werden kann, lesen Sie in „[Wenn der Center-Lautsprecher und die vorderen Lautsprecher nicht richtig verbunden sind](#)“ nach.

Verwandtes Thema

- [Wenn der Center-Lautsprecher und die vorderen Lautsprecher nicht richtig verbunden sind](#)

TP1002271255

Heimkinosystem
BRAVIA Theatre Trio

Ersteinrichtung mit der App „Sony | BRAVIA Connect“

Verwenden Sie die App „Sony | BRAVIA Connect“, um die Lautsprecheranlage zu installieren und einzurichten. Wenn Sie bereits ein mit der App kompatibles Gerät verwenden, wählen Sie zum Installieren und Einrichten [Gerät hinzufügen], nachdem Sie die App auf die neueste Version aktualisiert haben.

1 Prüfen Sie, ob der Center-Lautsprecher mit dem Fernsehgerät und mit der Stromversorgung verbunden ist.

2 Laden Sie die App „Sony | BRAVIA Connect“ herunter und installieren Sie sie auf dem Smartphone.



3 Öffnen Sie die App und befolgen Sie die Anweisungen auf dem Bildschirm, um die Einrichtung abzuschließen.

Anweisungen zum Installieren und Verbinden der vorderen Lautsprecher finden Sie in der App.

Wenn die Verbindung zwischen Center-Lautsprecher und vorderen Lautsprechern hergestellt wurde, leuchten die Netzanzeigen an den vorderen Lautsprechern weiß.

Wenn der vordere Lautsprecher nicht mit dem Center-Lautsprecher verbunden ist, leuchtet die Netzanzeige am vorderen Lautsprecher rot. Beachten Sie beim Verbinden des vorderen Lautsprechers mit dem Center-Lautsprecher die Anweisungen in „[Wenn der Center-Lautsprecher und die vorderen Lautsprecher nicht richtig verbunden sind](#)“.

Verwandtes Thema

- [Installation von Center-Lautsprecher und vorderen Lautsprechern auf einem Fernsehständer oder Möbel](#)
- [Montage von Center-Lautsprecher und vorderen Lautsprechern an der Wand](#)
- [Verwenden der Anlage mit einem optionalen Subwoofer und optionalen hinteren Lautsprechern](#)
- [Bei Verwendung der optionalen hinteren Lautsprecher SA-RS5](#)
- [Anschließen an ein Fernsehgerät](#)
- [Anschließen an ein AV-Gerät](#)
- [Anschließen an eine Netzsteckdose](#)

TP1002271256

Heimkinosystem
BRAVIA Theatre Trio

Wenn der Center-Lautsprecher und die vorderen Lautsprecher nicht richtig verbunden sind

Wenn der vordere Lautsprecher nicht richtig mit dem Center-Lautsprecher verbunden ist, leuchtet die Netzanzeige am vorderen Lautsprecher rot. Führen Sie folgende Schritte über den Fernbedienungsbildschirm der App aus.

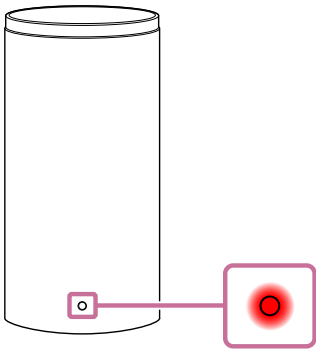

Tipp

- Überprüfen Sie den Status der Lautsprecherverbindung über [Einstellungen] - [Drahtloser Lautsprecher-Verbindungseinstellungen] auf dem Fernbedienungsbildschirm der App.

- 1 Tippen Sie auf [Einstellungen] - [Drahtloser Lautsprecher-Verbindungseinstellungen] - [Drahtloser Lautsprecher-Verbindung].
- 2 Befolgen Sie die Anweisungen in der App.

So nehmen Sie die Bedienung über die mitgelieferte Fernbedienung vor

1. Drücken Sie innerhalb von 5 Sekunden nacheinander INPUT (Eingang), (Stummschaltung), (Stummschaltung), INPUT (Eingang).
Die Hauptstatusanzeige am Center-Lautsprecher blinkt abwechselnd blau und weiß und die Verbindung zum linken und rechten vorderen Lautsprecher wird getrennt.
2. Drücken Sie LINK am linken und rechten vorderen Lautsprecher.
Die Netzanzeigen an den vorderen Lautsprechern blinken jeweils zweimal weiß.
Wenn die Verbindung hergestellt wurde, leuchten die Netzanzeigen an den vorderen Lautsprechern weiß.

Tipp

- Bei Anschluss eines optionalen Subwoofers oder optionaler hinterer Lautsprecher werden deren Verbindungen ebenfalls getrennt. Drücken Sie LINK am optionalen Subwoofer oder den optionalen hinteren Lautsprechern, um deren Verbindung wieder herzustellen.

Verwandtes Thema

- Anzeigen am Center-Lautsprecher
- Anzeige am vorderen Lautsprecher
- Ersteinrichtung mit der App „Sony | BRAVIA Connect“

- [Einfaches Setup]
- [Drahtloser Lautsprecher-Verbindungseinstellungen]

TP1002069887

5-071-592-41(1) Copyright 2026 Sony Corporation

Wiedergabe des Fernsehgeräts

Bedienen Sie den Fernbedienungsbildschirm der App wie folgt.

- 1 Tippen Sie auf die Wiedergabeinformationen/den Eingangsumschaltbereich im oberen Bereich des Bildschirms, um den Eingang zu [TV] umzuschalten.**

Wenn der Fernbedienungsbildschirm der App, mit der die Lautsprecheranlage und das BRAVIA-Gerät bedient werden können, angezeigt wird, muss der Eingang der Lautsprecheranlage nicht manuell umgeschaltet werden. Der Audio-Eingang an der Lautsprecheranlage wechselt je nach den auf dem Fernsehgerät angezeigten Inhalten.

- 2 Stellen Sie die Lautstärke ein.**

So nehmen Sie die Bedienung über die mitgelieferte Fernbedienung vor

1. Drücken Sie INPUT (Eingang), sodass die Hauptstatusanzeige am Center-Lautsprecher weiß leuchtet.
2. Stellen Sie die Lautstärke ein.

Hinweis

- Wenn der TV-Eingang (eARC/ARC) ausgewählt ist und kein Bild angezeigt wird, wählen Sie den bevorzugten Fernsehkanal mit der Fernbedienung des Fernsehgeräts aus.
- Je nachdem, ob Sie das Fernsehgerät oder die Lautsprecheranlage zuerst einschalten, wird möglicherweise der Ton der Lautsprecheranlage stummgeschaltet und die Substatusanzeige am Center-Lautsprecher blinkt weiß. Schalten Sie in diesem Fall zuerst das Fernsehgerät und dann die Lautsprecheranlage ein.

TP1002271257

Wiedergabe des Tons vom angeschlossenen AV-Gerät

Bedienen Sie den Fernbedienungsbildschirm der App wie folgt.

- 1 Tippen Sie auf die Wiedergabeinformationen/den Eingangsumschaltbereich im oberen Bereich des Bildschirms, um den Eingang zu [HDMI] umzuschalten.**

Wenn der Fernbedienungsbildschirm der App, mit der die Lautsprecheranlage und das BRAVIA-Gerät bedient werden können, angezeigt wird, muss der Eingang der Lautsprecheranlage nicht manuell umgeschaltet werden. Der Audio-Eingang an der Lautsprecheranlage wechselt je nach den auf dem Fernsehgerät angezeigten Inhalten.

- 2 Stellen Sie die Lautstärke ein.**

So nehmen Sie die Bedienung über die mitgelieferte Fernbedienung vor

1. Drücken Sie INPUT (Eingang), sodass die Hauptstatusanzeige am Center-Lautsprecher grün leuchtet.
2. Stellen Sie die Lautstärke ein.

Hinweis

- Wenn von dem Gerät, das an die HDMI IN-Buchse der Lautsprecheranlage angeschlossen ist, kein Bild angezeigt wird, drücken Sie die Wiedergabetaste am angeschlossenen Gerät.
- Wenn kein Bild von dem verbundenen Gerät angezeigt wird oder das Bild von dem verbundenen Gerät nicht korrekt ausgegeben wird, rufen Sie auf dem Fernbedienungsbildschirm der App [Einstellungen] - [HDMI-Einstellungen] auf und ändern Sie die [HDMI-Signalformat]-Einstellungen.
- Prüfen Sie, ob die Lautsprecheranlage an ein Gerät angeschlossen ist, das HDCP (High-bandwidth Digital Content Protection) entspricht. Nähere Informationen dazu finden Sie in der mit dem angeschlossenen Gerät gelieferten Bedienungsanleitung.
- Wenn HDR-Inhalt nicht im hohen Dynamikbereich angezeigt werden kann, überprüfen Sie die Einstellungen des Fernsehgeräts oder des Geräts, das mit der Lautsprecheranlage verbunden ist. Nähere Informationen dazu finden Sie in der mit dem Fernsehgerät oder angeschlossenen Gerät gelieferten Bedienungsanleitung.
- Abhängig von der [HDMI-Signalformat]-Einstellung kann ein AV-Gerät möglicherweise keine HDR-Inhalte im HDR-Format ausgeben. Rufen Sie auf dem Fernbedienungsbildschirm der App [Einstellungen] - [HDMI-Einstellungen] auf und ändern Sie die [HDMI-Signalformat]-Einstellungen, um das Videoformat zu berücksichtigen, das vom AV-Gerät unterstützt wird.
- Wenn Bild und Ton des Geräts, das mit der Lautsprecheranlage verbunden ist, nicht über das Fernsehgerät ausgegeben werden, während die Lautsprecheranlage ausgeschaltet ist, rufen Sie auf dem Fernbedienungsbildschirm der App [Einstellungen] - [HDMI-Einstellungen] - [Signaldurchgang] auf und setzen Sie diese Option auf [Automatisch] oder [Ein].

Verwandtes Thema

- [\[HDMI-Einstellungen\]](#)

Heimkinosystem
BRAVIA Theatre Trio

Einstellen der Tonqualität

Die folgenden Anpassungen der Tonqualität können über den Fernbedienungsbildschirm der App oder über die mitgelieferte Fernbedienung vorgenommen werden.

Bedienung über den Fernbedienungsbildschirm der App

Wenn ein App-kompatibles BRAVIA-Gerät über ein HDMI-Kabel an die Lautsprecheranlage angeschlossen wird, wählen Sie [Bild und Ton].

- **[Klangfeld]**
Der Ton wird mit Raumklangeffekt ausgegeben. Diese Einstellung kann genutzt werden, um naturgetreuen Raumklang wiederzugeben.
- **[Sprachmodus]**
Dialoge werden verstärkt und sind so besser zu hören.
- **[Stimme hervorheben]**
Diese Funktion wird aktiviert, wenn ein mit der Verknüpfungsfunktion der Lautsprecheranlage kompatibles Sony-Fernsehgerät angeschlossen ist. Wenn an der Lautsprecheranlage der Fernseheingang ausgewählt wird, wird Voice Zoom anstelle des Sprachmodus verwendet.
Mit Voice Zoom kann ohne Änderung der Gesamtlautstärke lediglich die Lautstärke menschlicher Stimmen reguliert werden. Die Lautstärke der Nachrichtensprecherstimme kann lauter eingestellt werden, damit sie besser zu hören ist, und die Stimmlautstärke bei Live-Sportübertragungen oder anderen Situationen, in denen der Live-Kommentar zu laut ist, kann heruntergedreht werden.
- **[Nacht-Modus]**
Der Ton wird auch bei niedriger Lautstärke (bei Verwendung in der Nacht) deutlich wiedergegeben, Dialoge sind gut zu hören und die Klarheit bleibt weitestgehend erhalten.

Bedienung über die mitgelieferte Fernbedienung

Bei jeder Betätigung einer Taste auf der mitgelieferten Fernbedienung ändert sich die Einstellung und der Einstellstatus kann an der Substatusanzeige des Center-Lautsprechers abgelesen werden.

Bei Aktivierung: Die Substatusanzeige leuchtet einmal längere Zeit weiß auf.

Bei Deaktivierung: Die Substatusanzeige blinkt zweimal weiß.

- **SOUND FIELD (Klangfeld)**
Der Ton wird mit Raumklangeffekt ausgegeben. Diese Einstellung kann genutzt werden, um naturgetreuen Raumklang wiederzugeben.
- **VOICE (Sprachmodus)**
Dialoge werden verstärkt und sind so besser zu hören.
Mit Voice Zoom wird die Lautstärke menschlicher Stimmen eingestellt, wenn ein mit der Verknüpfungsfunktion der Lautsprecheranlage kompatibles Fernsehgerät angeschlossen ist. Bei Aktivierung von Voice Zoom wird der im Fernsehmenü oder auf dem Fernbedienungsbildschirm der App zuletzt eingestellte Wert übernommen.
- **NIGHT (Nacht-Modus)**
Der Ton wird auch bei niedriger Lautstärke (bei Verwendung in der Nacht) deutlich wiedergegeben, Dialoge sind gut zu hören und die Klarheit bleibt weitestgehend erhalten.

- Die Einstellungen für die Klangeffekte, die auf dem Fernbedienungsbildschirm der App oder der mitgelieferten Fernbedienung ausgewählt werden, stehen während der Testtonausgabe nicht zur Verfügung.
- Wenn [Klangfeld-Einstellung] auf [Dolby Speaker Virtualizer] gesetzt und das Klangfeld(*) aktiviert ist, ist der Sprachmodus(*) deaktiviert.
- Je nach der Kombination aus den Einstellungen für Klangeffekte, die auf dem Fernbedienungsbildschirm der App oder der mitgelieferten Fernbedienung ausgewählt werden, und dem wiedergegebenen Inhalt zeigt [Klangfeld-Optimierung] möglicherweise keine Wirkung oder einige Lautsprecher geben keinen Ton aus.
- Der naturgetreue Klang, der durch die Raumklangverarbeitung erzielt werden kann, kann abhängig vom Wiedergabeinhalt variieren.
- Überprüfen Sie bei der Wiedergabe von Mehrkanalton die Einstellung des digitalen Audioausgangs an dem Gerät, das an die Lautsprecheranlage angeschlossen ist. Nähere Informationen dazu finden Sie in der mit dem angeschlossenen Gerät gelieferten Bedienungsanleitung.
- Der Nachtmodus(*) wird automatisch deaktiviert, wenn die Lautsprecheranlage ausgeschaltet wird.
- Über die folgende URL finden Sie Informationen zu Fernsehgeräten, die mit der Verknüpfungsfunktion der Lautsprecheranlage kompatibel sind.
https://www.sony.net/hav_faq
- Je nach der Einstellung am Fernsehgerät oder den wiedergegebenen Inhalten funktioniert Voice Zoom unter Umständen nicht.

* Die Einstellung kann über den Fernbedienungsbildschirm der App oder über die mitgelieferte Fernbedienung vorgenommen werden.

Verwandtes Thema

- [\[Sound-Einstellungen\]](#)

TP1002271259

Musikwiedergabe nach dem ersten Pairing mit einem BLUETOOTH-Gerät

Zur Verwendung der BLUETOOTH-Funktion muss im Vorfeld ein Pairing zwischen Lautsprecheranlage und BLUETOOTH-Gerät durchgeführt werden.

Das Pairing ist der Vorgang zur gegenseitigen Registrierung der Geräte im Vorfeld.

1 Schalten Sie das BLUETOOTH-Gerät ein.

2 Schalten Sie den Eingang über den Fernbedienungsbildschirm der App zu [Bluetooth] um.

Wenn bereits ein anderes BLUETOOTH-Gerät mit der Lautsprecheranlage verbunden ist, wählen Sie [Mit anderen Geräten verbinden].

Die Lautsprecheranlage wechselt in den Pairing-Modus und die Hauptstatusanzeige am Center-Lautsprecher blinkt wiederholt zweimal blau, wenn ohne ein Gerät, mit dem ein Pairing ausgeführt wurde, zum [Bluetooth]-Eingang geschaltet wird.

3 Suchen Sie auf dem BLUETOOTH-Gerät nach der Lautsprecheranlage, indem Sie den Pairing-Vorgang durchführen.

Auf dem Display des BLUETOOTH-Geräts erscheint die Liste der vom BLUETOOTH-Gerät erkannten BLUETOOTH-Geräte.

Informationen zur Durchführung des Pairings beim BLUETOOTH-Gerät finden Sie in der Bedienungsanleitung des BLUETOOTH-Geräts.

4 Wählen Sie die Lautsprecheranlage(*) aus der Liste der Geräte aus, die auf dem Bildschirm des BLUETOOTH-Geräts angezeigt wird, und registrieren Sie die Lautsprecheranlage und das BLUETOOTH-Gerät beim jeweils anderen Gerät.

Wenn Sie nach einem Passwort gefragt werden, geben Sie „0000“ ein.

* BRAVIA Theatre Trio oder der Gerätenamenname, der unter [Einheit-Name] festgelegt ist.

5 Überprüfen Sie auf dem Fernbedienungsbildschirm der App, ob die Lautsprecheranlage und das BLUETOOTH-Gerät über die BLUETOOTH-Funktion verbunden sind.

Der Name des verbundenen BLUETOOTH-Geräts wird auf dem Fernbedienungsbildschirm der App angezeigt.

6 Starten Sie die Audiowiedergabe mit der Musik-App auf dem verbundenen BLUETOOTH-Gerät.

Der Ton wird über die Lautsprecheranlage ausgegeben.

7 Stellen Sie die Lautstärke ein.

Passen Sie die Lautstärke der Lautsprecheranlage über den Fernbedienungsbildschirm der App, die Musikwiedergabe-App oder mit  (Lautstärke) + (Plus)/– (Minus) auf der mitgelieferten Fernbedienung an. Starten Sie die Wiedergabe des Inhalts oder halten Sie sie an, indem Sie auf das Wiedergabe-Symbol auf dem Fernbedienungsbildschirm der App tippen.

- Wenn das Pairing fehlschlägt, versuchen Sie, die folgenden Schritte am BLUETOOTH-Gerät auszuführen.
 - Akzeptieren Sie die Pairing-Anfrage.
 - Wenn am BLUETOOTH-Gerät die maximale Anzahl an Geräten, mit denen ein Pairing ausgeführt wurde, erreicht ist, entfernen Sie nicht benötigte Geräte.
 - Wenn die Lautsprecheranlage zurückgesetzt wurde, löschen Sie die Pairing-Informationen der Lautsprecheranlage vom BLUETOOTH-Gerät und führen Sie das Pairing erneut durch.

Tipp

- Wenn noch kein BLUETOOTH-Gerät gekoppelt wurde (z. B. bei der ersten Verwendung nach dem Kauf der Lautsprecheranlage), wechselt die Lautsprecheranlage in den Pairing-Modus, wenn der Eingang einfach in [Bluetooth] geändert wird.
- Führen Sie das Pairing für das zweite oder weitere BLUETOOTH-Geräte aus.

Verwandtes Thema

- [Aktivieren oder Deaktivieren der Drahtlosfunktion](#)
- [Zurücksetzen der Lautsprecheranlage](#)

TP1002271260

Musikwiedergabe von einem BLUETOOTH-Gerät, mit dem ein Pairing erfolgte

1 Schalten Sie die BLUETOOTH-Funktion am BLUETOOTH-Gerät ein.

2 Schalten Sie den Eingang über den Fernbedienungsbildschirm der App zu [Bluetooth] um.

Die Lautsprecheranlage stellt automatisch wieder eine Verbindung mit dem BLUETOOTH-Gerät her, das zuletzt mit der Lautsprecheranlage verbunden war.

Wenn bereits ein anderes BLUETOOTH-Gerät mit der Lautsprecheranlage verbunden ist, wählen Sie [Mit anderen Geräten verbinden]. Bedienen Sie dann das BLUETOOTH-Gerät, das Sie mit der Lautsprecheranlage verbinden möchten, um die Lautsprecheranlage als das Gerät auszuwählen, das für die BLUETOOTH-Funktion verbunden wird.

3 Starten Sie die Audiowiedergabe mit der Musik-App auf dem verbundenen BLUETOOTH-Gerät.

Der Ton wird über die Lautsprecheranlage ausgegeben.

4 Stellen Sie die Lautstärke ein.

Passen Sie die Lautstärke der Lautsprecheranlage über den Fernbedienungsbildschirm der App oder die Musikwiedergabe-App an.

Starten Sie die Wiedergabe des Inhalts oder halten Sie sie an, indem Sie auf das Wiedergabe-Symbol auf dem Fernbedienungsbildschirm der App tippen.

So nehmen Sie die Bedienung über die mitgelieferte Fernbedienung vor

1. Schalten Sie die BLUETOOTH-Funktion am BLUETOOTH-Gerät ein.
2. Drücken Sie INPUT (Eingang), sodass die Hauptstatusanzeige am Center-Lautsprecher blau leuchtet.

Die Lautsprecheranlage stellt automatisch wieder eine Verbindung mit dem BLUETOOTH-Gerät her, das zuletzt mit der Lautsprecheranlage verbunden war.

Wenn Sie keine Verbindung mit dem BLUETOOTH-Gerät herstellen können, das Sie in Schritt 1 bedient haben, wählen Sie auf dem Fernbedienungsbildschirm der App die Option [Mit anderen Geräten verbinden]. Bedienen Sie dann das in Schritt 1 verwendete BLUETOOTH-Gerät, um die Lautsprecheranlage als das Gerät auszuwählen, das für die BLUETOOTH-Funktion verbunden wird.

3. Starten Sie die Audiowiedergabe mit der Musik-App auf dem verbundenen BLUETOOTH-Gerät.
4. Stellen Sie die Lautstärke ein.

Tipp

- Wenn zwischen der Lautsprecheranlage und dem BLUETOOTH-Gerät keine BLUETOOTH-Verbindung hergestellt werden kann, wählen Sie die Lautsprecheranlage beim BLUETOOTH-Gerät aus.
- Wenn es zu Tonverzögerungen kommt, lässt sich die Situation möglicherweise verbessern, indem Sie über den Fernbedienungsbildschirm der App [Einstellungen] - [Bluetooth-Einstellungen] - [Bluetooth-Verbindungsqualität] auf [Priorität auf Stabile Verbindung] einstellen.

So trennen Sie die Verbindung zum BLUETOOTH-Gerät

Nutzen Sie eine der folgenden Methoden, um die Verbindung zu trennen.

- Schalten Sie die BLUETOOTH-Funktion am BLUETOOTH-Gerät aus.
- Schalten Sie die Lautsprecheranlage oder das BLUETOOTH-Gerät aus.

Verwandtes Thema





- [Aktivieren oder Deaktivieren der Drahtlosfunktion](#)

TP1002271261

5-071-592-41(1) Copyright 2026 Sony Corporation

Aktivieren oder Deaktivieren der Drahtlosfunktion

Die Drahtlosfunktion ist standardmäßig aktiviert.

- Drücken Sie INPUT (Eingang),  (Lautstärke) – (Minus) und  (Stummschaltung) auf der mitgelieferten Fernbedienung in dieser Reihenfolge, um BLUETOOTH und die WLAN-Funktion zu deaktivieren. Die Substatusanzeige am Center-Lautsprecher blinkt zweimal weiß.
- Drücken Sie INPUT (Eingang),  (Lautstärke) – (Minus) und  (Stummschaltung) auf der mitgelieferten Fernbedienung in dieser Reihenfolge, um BLUETOOTH und die WLAN-Funktion zu aktivieren. Die Substatusanzeige am Center-Lautsprecher leuchtet einmal länger weiß auf.

Hinweis

- Die folgenden Bedienvorgänge können nicht durchgeführt werden, wenn die Drahtlosfunktion deaktiviert ist:
 - Pairing und/oder Verbindung mit einem BLUETOOTH-Gerät.
 - Nutzung der App „Sony | BRAVIA Connect“.
 - Wiedergabe von Musik im Netzwerk über WLAN.

TP1002271262

Heimkinosystem
BRAVIA Theatre Trio

Verwenden von Spotify

Starten Sie mit der Spotify-App die Wiedergabe auf Spotify, tippen Sie auf das Lautsprechersymbol in der unteren Ecke des Bildschirms und tippen Sie dann im Menü, das angezeigt wird, auf Ihr Gerät.

Verwende dein Smartphone, Tablet oder deinen Computer als Fernbedienung für Spotify. Auf spotify.com/connect erfährst du mehr.

Hinweis

- Die Spotify-App ist in den folgenden [Märkten/Regionen](#) verfügbar.

Tipp

- Wenn [Einstellungen] - [Systemeinstellungen] - [Netzwerk/Bluetooth-Standby] im Fernbedienungsbildschirm der App auf [Aus] eingestellt ist, kann die Wiedergabe nicht gestartet werden, solange sich die Lautsprecheranlage im Standbymodus befindet. Wenn [Ein] eingestellt ist, wird die Lautsprecheranlage aus dem Standbymodus reaktiviert und gibt die Musik wieder.

TP1002069222

Heimkinosystem
BRAVIA Theatre Trio

Verwenden von AirPlay

Die Lautsprecheranlage ist mit AirPlay kompatibel. Musikinhalte können auf einem iOS-Gerät wie einem iPhone, iPad oder iPod touch ausgewählt und an die Lautsprecheranlage gestreamt werden.

- 1 Verbinden Sie das iOS-Gerät über WLAN mit demselben Netzwerk wie die Lautsprecheranlage.**
- 2 Starten Sie die Wiedergabe der zu streamenden Musik auf dem iOS-Gerät.**
- 3 Zeigen Sie das AirPlay-Symbol () auf dem iOS-Gerät an und tippen Sie darauf.**
- 4 Wählen Sie am iOS-Gerät die Lautsprecheranlage als den Lautsprecher aus, auf den gestreamt werden soll.**
Die Musik wird über die Lautsprecheranlage wiedergegeben.

Tipp

- Sie können Musik an mehrere Lautsprecher streamen, indem Sie andere Lautsprecher zusammen mit der Lautsprecheranlage auswählen.
- Wenn [Einstellungen] - [Systemeinstellungen] - [Netzwerk/Bluetooth-Standby] im Fernbedienungsbildschirm der App auf [Aus] eingestellt ist, kann die Wiedergabe nicht gestartet werden, solange sich die Lautsprecheranlage im Standbymodus befindet. Wenn [Ein] eingestellt ist, wird die Lautsprecheranlage aus dem Standbymodus reaktiviert und gibt die Musik wieder.

Streamen von Musik über die Lautsprecheranlage per Sprachbefehl an Siri

Wenn Sie die Lautsprecheranlage zur Home-App auf dem iOS-Gerät hinzufügen, können Sie Musik per Sprachbefehl an Siri über die Lautsprecheranlage streamen.

Hinweis

- Da die Lautsprecheranlage nicht mit einem Mikrofon ausgestattet ist, können Sie die Lautsprecheranlage nicht direkt per Sprachbefehl bedienen.
- Nicht alle Siri-Funktionen stehen bei der Lautsprecheranlage zur Verfügung.

TP1002069223

Heimkinosystem
BRAVIA Theatre Trio

Bedienen der Lautsprecheranlage parallel zu einem Fernsehgerät (Steuerung für HDMI)

Die Bedienung der Lautsprecheranlage, wie für das Ein-/Ausschalten oder die Lautstärkeanpassung, kann mit der Bedienung eines Fernsehgeräts verknüpft werden, indem Sie die Lautsprecheranlage über ein HDMI-Kabel mit einem Fernsehgerät verbinden, das mit der Funktion „Steuerung für HDMI“ kompatibel ist.

Informationen zur Steuerung für HDMI

Die Funktion „Steuerung für HDMI“ ist eine Funktion, die die parallele Bedienung von Geräten ermöglicht, die über ein HDMI-Kabel (High-Definition Multimedia Interface) verbunden sind.

Obwohl diese Funktion von Geräten unterstützt wird, die mit der Steuerung für HDMI kompatibel sind, funktioniert sie eventuell nicht, wenn andere als von Sony hergestellte Geräte angeschlossen werden.

Vorbereiten auf die parallele Bedienung der Lautsprecheranlage mit einem Fernsehgerät

Aktivieren Sie die Einstellungen für die Steuerung für HDMI an dem Fernsehgerät, das über ein HDMI-Kabel mit der Lautsprecheranlage verbunden ist.

Die Einstellung für die Steuerung für HDMI ist bei der Lautsprecheranlage standardmäßig aktiviert.

Hinweis

- Das Fernsehgerät muss mit der Steuerung für HDMI kompatibel sein. Ausführliche Informationen finden Sie in der Bedienungsanleitung des Fernsehgeräts.
- Überprüfen Sie die Lautsprechereinstellungen am Fernsehgerät. Die Lautsprecheranlage synchronisiert sich mit den Lautsprechereinstellungen am Fernsehgerät. Ausführliche Informationen finden Sie in der Bedienungsanleitung des Fernsehgeräts.
- Wenn der Ton beim letzten Mal über die Lautsprecher des Fernsehgeräts ausgegeben wurde und Sie das Fernsehgerät erneut einschalten, kann es abhängig vom Fernsehgerät vorkommen, dass sich die Lautsprecheranlage nicht parallel dazu ebenfalls einschaltet.

Tipp

- Wenn Sie ein Gerät wie einen Blu-ray-Disc-Player über ein HDMI-Kabel mit einem Fernsehgerät verbinden, aktivieren Sie die Steuerung für HDMI am Gerät.
- Um die Steuerung für HDMI an einem Fernsehgerät oder Blu-ray Disc-Player zu aktivieren, beachten Sie die Bedienungsanleitung.
- Wenn die Steuerung für HDMI („BRAVIA Sync“) bei einem Fernsehgerät aktiviert wird, das von Sony hergestellt wurde, wird die Steuerung für HDMI an der Lautsprecheranlage automatisch ebenfalls aktiviert.
- Sie können die Einstellung für die Steuerung für HDMI der Lautsprecheranlage über [Einstellungen] - [HDMI-Einstellungen] - [Steuerung für HDMI] auf dem Fernbedienungsbildschirm der App ändern.

Ein-/Ausschalten oder Lautstärkeanpassung über eine Fernseh-Fernbedienung

Wenn Sie das Fernsehgerät ein-/ausschalten oder die Lautstärke über die Fernbedienung des Fernsehgeräts anpassen, erfolgt die entsprechende Bedienung parallel bei der Lautsprecheranlage.

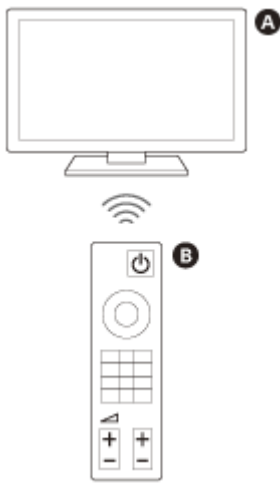

- A** Fernsehgerät
- B** Fernseh-Fernbedienung

Parallele Bedienung für das Ein-/Ausschalten

Wenn das Fernsehgerät eingeschaltet wird, schaltet sich die Lautsprecheranlage automatisch ein. Wenn das Fernsehgerät ausgeschaltet wird, schaltet sich die Lautsprecheranlage automatisch aus.

Hinweis

- Wenn die Lautsprecheranlage ausgeschaltet wird, bevor das Fernsehgerät ausgeschaltet wird, schaltet sich die Lautsprecheranlage möglicherweise nicht automatisch ein, wenn das Fernsehgerät beim nächsten Mal eingeschaltet wird. Führen Sie in diesem Fall folgende Bedienschritte aus.
 - Wählen Sie im Fernsehmenü die Lautsprecheranlage als Ton-Ausgabegerät aus.
 - Wenn Sie ein Sony-Fernsehgerät verwenden, schalten Sie die Lautsprecheranlage ein, während das Fernsehgerät eingeschaltet ist.

Lautstärkeanpassung

Der Ton des Fernsehgeräts, den Sie wiedergeben, wird automatisch über die Lautsprecheranlage ausgegeben. Sie können die Lautstärke der Lautsprecheranlage über die Fernbedienung des Fernsehgeräts einstellen.

One-Touch-Wiedergabe

Die Lautsprecheranlage und das Fernsehgerät werden automatisch eingeschaltet, wenn auf einem Blu-ray-Disc-Player, der mit der Lautsprecheranlage verbunden ist, Inhalte wiedergegeben werden, oder wenn ein Bedienvorgang wie das Betätigen der PS-Taste auf einem PlayStation®5-Controller ausgeführt wird.

Hinweis

- Wenn auf dem Fernbedienungsbildschirm der App [Einstellungen] - [HDMI-Einstellungen] - [Signaldurchgang] auf [Automatisch] oder [Ein] gesetzt ist und der Fernsehton zuletzt über die Fernhohlautsprecher ausgegeben wurde, schaltet sich die Lautsprecheranlage je nach Fernsehgerät möglicherweise nicht ein und Ton und Bild werden möglicherweise nur über das Fernsehgerät ausgegeben, auch wenn das Gerät Inhalte wiedergibt.

Verwandtes Thema

- [\[HDMI-Einstellungen\]](#)

TP1002068154

Heimkinosystem
BRAVIA Theatre Trio

Bedienen der Lautsprecheranlage parallel zu einem Fernsehgerät, das mit der „BRAVIA Sync“-Funktion kompatibel ist

„BRAVIA Sync“ ist eine erweiterte Funktion, die von Sony auf Grundlage der Steuerung für HDMI entwickelt wurde. Indem Sie „BRAVIA Sync“-kompatible Geräte wie ein Fernsehgerät oder einen Blu-ray-Disc-Player über ein HDMI-Kabel anschließen, können die Geräte parallel zueinander bedient werden.

So verwenden Sie „BRAVIA Sync“

Aktivieren Sie die Steuerung für HDMI am Sony-Gerät, um „BRAVIA Sync“ zu aktivieren.

Die Möglichkeiten von „BRAVIA Sync“

Steuerung für HDMI

- Parallele Bedienung für das Ein-/Ausschalten
- Lautstärkeanpassung
- One-Touch-Wiedergabe

Verwandtes Thema

- [Bedienen der Lautsprecheranlage parallel zu einem Fernsehgerät \(Steuerung für HDMI\)](#)
- [\[HDMI-Einstellungen\]](#)

TP1002068123

[Drahtloser Lautsprecher-Verbindungseinstellungen]

Dies sind die Einstellungen für die Verbindung der mitgelieferten vorderen Lautsprecher oder des optionalen Subwoofers und der optionalen hinteren Lautsprecher.

Die folgenden Einstelloptionen werden angezeigt, wenn Sie auf dem Fernbedienungsbildschirm der App auf [Einstellungen] - [Drahtloser Lautsprecher-Verbindungseinstellungen] tippen.

Statusprüfung drahtloser Lautsprecher

Sie können den Verbindungsstatus der Lautsprecher, die mit der Lautsprecheranlage verbunden sind, im App-Bildschirm prüfen.

[Drahtloser Lautsprecher-Verbindung]

Sie können die Verbindungseinstellungen für die mitgelieferten vorderen Lautsprecher und einen optionalen Subwoofer oder optionale hintere Lautsprecher konfigurieren. Die Option kann auch genutzt werden, um einen verbundenen Subwoofer oder hintere Lautsprecher durch einen neuen Subwoofer bzw. hintere Lautsprecher zu ersetzen.

[Drahtloser Kanal]

Wenn diese Option auf [Automatisch] eingestellt ist, wird der optimale Kanal für die Drahtloskommunikation automatisch ausgewählt. Bei fest eingestelltem Kanal erfolgt die Drahtloskommunikation über den angegebenen Kanal. Wenn Tonunterbrechungen auftreten oder die Netzwerkfunktionen von Peripheriegeräten wie einem an die Lautsprecheranlage angeschlossenen Fernsehgerät nicht ordnungsgemäß funktionieren, lässt sich das Problem möglicherweise durch das Ändern dieser Einstellung beheben.

[Drahtlose Wiedergabequalität]

Sie können die Qualität der drahtlosen Wiedergabe für die mitgelieferten vorderen Lautsprecher und einen optionalen Subwoofer und optionale hintere Lautsprecher konfigurieren.

Heimkinosystem
BRAVIA Theatre Trio

[Sound-Einstellungen]

Dies sind die Einstellungen für den Audioausgang.

Die folgenden Einstelloptionen werden angezeigt, wenn Sie auf dem Fernbedienungsbildschirm der App auf [Einstellungen] - [Sound-Einstellungen] tippen.

[Klangfeld-Optimierung]

Diese Option optimiert den Klangfeldeffekt. Befolgen Sie die Anweisungen auf dem Bildschirm.

Wenn Sie nach Abschluss der Ersteinrichtung der Lautsprecheranlage und der optionalen Lautsprecher deren Installations- oder Aufstellort verändern, führen Sie diese Einstellung erneut durch.

Mit dem Einmessmikrofon sind präzisere Messungen möglich.

[Klangfeld-Einstellung]

Sie können den Klangfeldtyp, akustische Kino-Eigenschaften und die Wiedergabemethode für Stereoinhalte einstellen. Zum Erzielen dieser Klangeffekte aktivieren Sie das Klangfeld über den Fernbedienungsbildschirm der App oder die mitgelieferte Fernbedienung.

[Höhe des Klangfelds]

Sie können die Höhe des gesamten Klangfelds anpassen, damit Bild und Ton noch besser übereinstimmen.

[IMAX Enhanced Mode]

Bei der Wiedergabe von IMAX Enhanced-Inhalten wird der Sound automatisch an die Intentionen des Erstellers angepasst.

Die optionalen Lautsprecher sind zur Wiedergabe von IMAX® Enhanced erforderlich. Einzelheiten hierzu finden Sie unter der folgenden URL.

<https://www.sony.net/comp-home/>

[Überprüfung der Tonausgabe]

Sie können die Klangausgabe der aktuellen Einstellungen überprüfen und feststellen, ob der Klang über jeden Lautsprecher einheitlich ausgegeben wird.

[DSEE Ultimate]

Diese Funktion gibt komprimierte Musik mit genauer Hochskalierung durch KI-Technologie wieder.

[Audio-DRC]

Diese Funktion komprimiert den Dynamikbereich des Audiosignals (Bereich zwischen den lautesten und leisesten Tönen), damit leise Töne besser zu hören sind.

[DTS-Dialogsteuerung]

Bei der Wiedergabe von Inhalten, die mit der DTS:X-Dialogsteuerungsfunktion kompatibel sind, wird die Lautstärke von Dialogen angepasst.

[A/V-Synchronisation]

Zum Korrigieren der Verzögerung zwischen Bild und Ton.

[Erweiterte automatische Lautstärkeregelung]

Mit dieser Funktion lassen sich Lautstärkeschwankungen durch das Eingangssignal reduzieren. Die Funktion kommt beispielsweise bei Fernsehwerbeblöcken zum Tragen, die lauter sind als das normale Fernsehprogramm.

[Subwoofer-Phaseneinstellung]

Wird nur angezeigt, wenn Subwoofer, die den Anschluss von zwei Subwoofern unterstützen, an die Lautsprecheranlage angeschlossen sind.

Prüfen Sie die Produktspezifikationen auf der Sony-Website mit Produktinformationen, um sicherzustellen, dass die Subwoofer den Anschluss von zwei Subwoofern unterstützen.

Wenn Sie die Subwoofer-Phaseneinstellung ändern, kann sich insgesamt die Kohäsion der Klangqualität von den niedrigen bis zu den hohen Frequenzen verbessern oder als unzureichend empfundene Bässe lassen sich verstärken. Wählen Sie die Einstellung unter Beachtung folgender Hinweise je nach der Anzahl angeschlossener Subwoofer aus.

- Bei Anschluss eines einzelnen Subwoofers
Wählen Sie eine Einstellung, bei der die Bässe bei Songs mit männlichen Gesangsstimmen oder bei Dialogen mit männlichen Stimmen am besten zu hören sind.
- Bei Anschluss von zwei Subwoofern
Wählen Sie eine Einstellung, bei der die Bässe bei Songs mit männlichen Gesangsstimmen oder bei Dialogen mit männlichen Stimmen am besten zu hören sind und bei der die Bässe von Klangeffekten in Filmen und in Musik realitätsgetreu und kraftvoll zu hören sind.

Verwandtes Thema

- [Mitgelieferte Fernbedienung](#)
- [Fernbedienungsbildschirm der App](#)
- [Installation von Center-Lautsprecher und vorderen Lautsprechern auf einem Fernsehständer oder Möbel](#)
- [Montage von Center-Lautsprecher und vorderen Lautsprechern an der Wand](#)
- [Verwenden der Anlage mit einem optionalen Subwoofer und optionalen hinteren Lautsprechern](#)
- [\[HDMI-Einstellungen\]](#)

TP1002271272

Heimkinosystem
BRAVIA Theatre Trio

[HDMI-Einstellungen]

Dies sind die Einstellungen für HDMI.

Die folgenden Einstelloptionen werden angezeigt, wenn Sie auf dem Fernbedienungsbildschirm der App auf [Einstellungen] - [HDMI-Einstellungen] tippen.

[Steuerung für HDMI]

Wenn die Steuerung für HDMI aktiviert ist, werden Geräte, die über ein HDMI-Kabel verbunden sind, in Verbindung miteinander bedient und empfangen ARC-Audio vom Fernsehgerät.

[TV-Ausschaltverkn.]

Beim Ausschalten des Fernsehgeräts wird parallel dazu auch die Lautsprecheranlage ausgeschaltet. Setzen Sie [Steuerung für HDMI] auf [Ein].

[Signaldurchgang]

Das HDMI-Signal wird an das Fernsehgerät gesendet, auch wenn die Lautsprecheranlage ausgeschaltet ist.

[eARC]

Wenn ein Fernsehgerät angeschlossen ist, das mit eARC kompatibel ist, aktivieren Sie diese Einstellung, um die eARC-Funktion zu aktivieren. Wenn ein Fernsehgerät angeschlossen ist, das mit ARC (aber nicht mit eARC) kompatibel ist, funktioniert die ARC-Funktion unabhängig von der Einstellung dieser Funktion.

Wenn eARC aktiviert ist, überprüfen Sie die eARC-Einstellung des Fernsehgeräts. Ausführliche Informationen finden Sie in der Bedienungsanleitung des Fernsehgeräts.

[HDMI-Signalformat]

Sie können das Videoformat auswählen, das empfangen werden kann. Wenn Bild und Ton eines an die Lautsprecheranlage angeschlossenen Geräts nicht korrekt ausgegeben werden, ändern Sie diese Einstellung.

Hinweis

- Wenn das für diese Einstellung ausgewählte Videoformat nicht ausgegeben wird, stimmen die Videosignalspezifikationen und -einstellungen des Fernsehgeräts möglicherweise nicht mit denen der Lautsprecheranlage überein. Überprüfen Sie die Videoeingangsspezifikationen und -einstellungen des Fernsehgeräts. Informationen zu den Spezifikationen und Einstellungen des Fernsehgeräts finden Sie in der Bedienungsanleitung zum Fernsehgerät.
- Wenn [Erweitertes Format (4K120, 8K)] eingestellt ist und Bild und Ton nicht ausgegeben werden, setzen Sie die Option auf [Erweitertes Format] oder [Standardformat].
- Wenn [Erweitertes Format] eingestellt ist und Bild und Ton nicht ausgegeben werden, setzen Sie die Option auf [Standardformat].
- Ausführliche Informationen zu den empfangbaren Videoformaten und zum HDMI-Kabel, das verwendet werden kann, finden Sie unter „[Unterstützte HDMI-Videoformate](#)“.
- Die Funktion VRR/ALLM/SBTM/QMS ist mit dieser Einstellung verknüpft und aktiviert, wenn [Erweitertes Format (4K120, 8K)] (die Standardeinstellung) eingestellt ist.

[Videoausgang für TV mit PIP/PBP-Anzeige]

Gibt das Bild des HDMI-Eingangs an der Lautsprecheranlage auf dem Fernsehgerät aus, wenn der TV-Eingang (eARC/ARC) an der Lautsprecheranlage ausgewählt ist. Aktivieren Sie diese Einstellung, wenn Sie zwei Fenster auf dem Fernsehgerät anzeigen möchten, darunter auch das Bild des HDMI-Eingangs der Lautsprecheranlage.

TP1002068119

5-071-592-41(1) Copyright 2026 Sony Corporation

Heimkinosystem
BRAVIA Theatre Trio

[Bluetooth-Einstellungen]

Dies sind die erweiterten Einstellungen für die BLUETOOTH-Funktion.

Die folgenden Einstelloptionen werden angezeigt, wenn Sie auf dem Fernbedienungsbildschirm der App auf [Einstellungen] - [Bluetooth-Einstellungen] tippen.

[Bluetooth-Verbindungsqualität]

Sie können die Qualität der BLUETOOTH-Verbindung einstellen, mit der der Ton von einem Mobilgerät über die Lautsprecheranlage wiedergegeben wird.

[Audio über Bluetooth wiedergeben]

Zeigt eine Anleitung an, wie Sie die Lautsprecheranlage zum BLUETOOTH-Eingang umschalten.

Verwandtes Thema

- [Aktivieren oder Deaktivieren der Drahtlosfunktion](#)

TP1002068118

Heimkinosystem
BRAVIA Theatre Trio

[Systemeinstellungen]

Dies sind die Einstellungen für die Lautsprecheranlage.

Die folgenden Einstelloptionen werden angezeigt, wenn Sie auf dem Fernbedienungsbildschirm der App auf [Einstellungen] - [Systemeinstellungen] tippen.

[Automatisches Standby]

Wenn die Lautsprecheranlage ungefähr 20 Minuten lang nicht bedient und in dieser Zeit auch kein Signal eingespeist wird, wechselt die Lautsprecheranlage automatisch in den Netzwerk-Standbymodus oder Standbymodus.

[Netzwerk/Bluetooth-Standby]

Die Lautsprecheranlage kann über das Netzwerk oder die BLUETOOTH-Funktion eingeschaltet werden. Die Lautsprecheranlage kann auch über die App eingeschaltet werden.

Ein: Wenn die Lautsprecheranlage ausgeschaltet wird, wechselt sie in den Netzwerk-Standbymodus.

Aus: Wenn die Lautsprecheranlage ausgeschaltet wird, wechselt sie in den Standbymodus.

Hinweis

- Wenn [Netzwerk/Bluetooth-Standby] auf [Aus] gesetzt ist, kann es beim Einschalten der Lautsprecheranlage länger dauern, bis Ton über die Lautsprecher ausgegeben wird.

[Automatisches Update]

Sie können festlegen, ob die Netzwerkaktualisierungen automatisch durchgeführt werden sollen.

[Dimmer]

Sie können die Helligkeit der Anzeigen am Center-Lautsprecher und an den vorderen Lautsprechern ändern. Die Helligkeit der Anzeigen für den optionalen Subwoofer und die hinteren Lautsprecher ändert sich ebenfalls.

[Einheit-Name]

Sie können den Namen der Lautsprecheranlage ändern, der angezeigt wird, wenn eine Funktion wie die BLUETOOTH-Funktion verwendet wird.

[Systeminformationen]

Sie können Informationen zur Lautsprecheranlage wie die Softwareversion anzeigen lassen.

[Software-Lizenzinformationen]

Sie können die Informationen zur Softwarelizenz anzeigen lassen.

Heimkinosystem
BRAVIA Theatre Trio

[Netzwerkeinstellungen]

Dies sind die Einstellungen für das Netzwerk.

Die folgenden Einstelloptionen werden angezeigt, wenn Sie auf dem Fernbedienungsbildschirm der App auf [Einstellungen] - [Netzwerkeinstellungen] tippen.

[NetzwerkVerbindungsStatus]

Zur Überprüfung der Netzwerkeinstellungen an der Lautsprecheranlage.

[Kontoverwaltung]

Zur Überprüfung der Liste der Benutzer, die die Lautsprecheranlage derzeit verwenden, oder zum Aufheben der Benutzerregistrierung. Es können bis zu 20 Benutzerkonten registriert werden.

[Privatsphäre-Einstlg]

Die Lautsprecheranlage erfasst Informationen zu Ihrer Gerätenutzung. Überprüfen Sie die Datenschutzrichtlinie, die während der Einrichtung angezeigt wird, und legen Sie fest, ob Sie der Datenerfassung zustimmen oder nicht.

Tipp

- Wenn Sie Ihre Zustimmung gegeben haben, können Sie das Erfassen der Daten stoppen, indem Sie Ihre Zustimmung zurückziehen oder die Lautsprecheranlage auf ihre ursprünglichen Einstellungen zurücksetzen.

Verwandtes Thema

- [Zurücksetzen der Lautsprecheranlage](#)

TP1002069224

Heimkinosystem
BRAVIA Theatre Trio

[Einfaches Setup]

Die Grundeinstellungen, die Lautsprechereinstellungen und die Raumklangoptimierung für die Lautsprecheranlage können ganz einfach vorgenommen werden.

Tippen Sie auf dem Fernbedienungsbildschirm der App auf [Einstellungen] - [Einfaches Setup].

TP1002068121

5-071-592-41(1) Copyright 2026 Sony Corporation

Heimkinosystem
BRAVIA Theatre Trio

[Software-Update]

Sie können die Software für die Lautsprecheranlage, den optionalen Subwoofer oder die optionalen hinteren Lautsprecher aktualisieren.

Tippen Sie auf dem Fernbedienungsbildschirm der App auf [Einstellungen] - [Software-Update].

TP1002271242

Stromsparen im Standbymodus

Um die Leistungsaufnahme im Standbymodus zu reduzieren, konfigurieren Sie die Einstellungen wie folgt.

- Rufen Sie auf dem Fernbedienungsbildschirm der App [Einstellungen] - [HDMI-Einstellungen] - [Signaldurchgang] auf und setzen Sie die Option auf [Aus].
- Rufen Sie auf dem Fernbedienungsbildschirm der App [Einstellungen] - [Systemeinstellungen] - [Netzwerk/Bluetooth-Standby] auf und setzen Sie die Option auf [Aus].

Hinweis

- Wenn [Netzwerk/Bluetooth-Standby] auf [Aus] gesetzt ist, kann es beim Einschalten der Lautsprecheranlage länger dauern, bis Ton über die Lautsprecher ausgegeben wird.

TP1002069226

Störungsbehebung

Befolgen Sie das folgende Verfahren, wenn es zu Problemen kommt.

1. Vergewissern Sie sich, dass die anderen mit der Lautsprecheranlage und dem Fernsehgerät verbundenen Geräte mit den richtigen Kabeln an die richtigen Buchsen angeschlossen sind und dass die Kabel fest bis zum Anschlag eingesteckt sind.



2. Ziehen Sie das Netzkabel aus der Netzsteckdose und schließen Sie es nach einigen Minuten wieder an.



3. Sie haben folgende Möglichkeiten, Lösungen für etwaige Probleme zu finden.

- Wählen Sie für Supportinformationen die Hilfeoption im Menü der App „Sony | BRAVIA Connect“.
- Wählen Sie auf der Supportseite die Modellbezeichnung der Lautsprecheranlage und lesen Sie die Supportinformationen.
Die URL für die Supportseite finden Sie unter „[Kundensupport-Website](#)“.



4. Setzen Sie die Lautsprecheranlage zurück.

Alle Einstellungen der Lautsprecheranlage werden auf ihren Ausgangsstatus zurückgesetzt.



5. Wenden Sie sich über die Kontaktdaten an den Sony-Support oder an Ihren nächsten Sony-Händler, wenn die Lautsprecheranlage noch immer nicht ordnungsgemäß funktioniert.

- Kontakt für Sony-Support:
<https://www.sony.net/support-contact>

Verwandtes Thema

- [Kundensupport-Website](#)
- [Zurücksetzen der Lautsprecheranlage](#)

Heimkinosystem
BRAVIA Theatre Trio

Kundensupport-Website

Auf der Supportseite finden Sie die folgenden Informationen.
Rufen Sie die Supportseite für Ihr Land bzw. Ihre Region auf.

- Fragen & Antworten
- Neueste Treiber und Softwareaktualisierung
- Kontaktdaten für Support
- Produktreparatur
- Produktregistrierung

Für Kunden in den USA, Kanada und Lateinamerika:

<https://www.sony.com/am/support>

Für Kunden in Europa:

<https://www.sony.eu/support/>

Für Kunden in Festland-China:

<https://service.sony.com.cn/>

Für Kunden im asiatisch-pazifischen Raum, in Ozeanien, im Nahen Osten und in Afrika:

<https://www.sony-asia.com/support>

Für Kunden in Japan:

<https://www.sony.jp/support/>

TP1002068107

Heimkinosystem
BRAVIA Theatre Trio

Zurücksetzen der Lautsprecheranlage

Wenn die Lautsprecheranlage auch nach den Schritten unter „[Störungsbehebung](#)“ nicht ordnungsgemäß funktioniert, setzen Sie sie zurück.

Zurücksetzen des Center-Lautsprechers

Halten Sie  (Ein/Aus) am Center-Lautsprecher länger als 10 Sekunden gedrückt, bis der Signalton für das Zurücksetzen zu hören ist.

Die Hauptstatusanzeige am Center-Lautsprecher blinkt abwechselnd weiß und blau und das Zurücksetzen beginnt. Wenn das Zurücksetzen abgeschlossen ist, wird der Center-Lautsprecher neu gestartet.

Warten Sie, bis die Hauptstatusanzeige am Center-Lautsprecher weiß blinkt und der Einschaltsignalton zu hören ist.

Zurücksetzen eines vorderen Lautsprechers

Sie können den linken bzw. rechten vorderen Lautsprecher zurücksetzen.

1. Halten Sie bei eingeschaltetem Lautsprecher LINK am vorderen Lautsprecher länger als 10 Sekunden gedrückt, bis der Signalton für das Zurücksetzen zu hören ist.

Das Zurücksetzen beginnt, wenn die Netzanzeige am vorderen Lautsprecher abwechselnd weiß und blau blinkt und der Signalton für das Zurücksetzen zu hören ist. Wenn das Zurücksetzen abgeschlossen ist, hört die Netzanzeige auf zu blinken, der Einschaltsignalton ist zu hören und der vordere Lautsprecher schaltet sich aus.

2. Schalten Sie den vorderen Lautsprecher durch Drücken von LINK am vorderen Lautsprecher ein.

Hinweis

- Wenn die Lautsprecheranlage zurückgesetzt wurde, löschen Sie die Pairing-Informationen für die Lautsprecheranlage (Name der Lautsprecheranlage (**), LE_Name der Lautsprecheranlage) in den BLUETOOTH-Einstellungen des Smartphones(*) usw., das mit der Lautsprecheranlage verbunden ist.

* Smartphones, auf denen die App installiert ist, mit der BLUETOOTH-Funktion kompatible Audiogeräte usw.

** BRAVIA Theatre Trio oder der Geräte name, der unter [Einheit-Name] festgelegt ist.

- Führen Sie die Ersteinrichtung in der App durch, wenn Sie die Lautsprecheranlage zurücksetzen.
- Wenn Sie die Lautsprecheranlage zurücksetzen, kann die Verbindung mit dem Center-Lautsprecher und den vorderen Lautsprechern oder mit dem optionalen Subwoofer und den optionalen hinteren Lautsprechern verloren gehen. Führen Sie in diesem Fall [Drahtloser Lautsprecher-Verbindungseinstellungen] in der App aus.

Verwandtes Thema

- [Anzeigen am Center-Lautsprecher](#)
- [Anzeige am vorderen Lautsprecher](#)
- [Ersteinrichtung mit der App „Sony | BRAVIA Connect“](#)
- [\[Drahtloser Lautsprecher-Verbindungseinstellungen\]](#)

TP1002271265

Heimkinosystem
BRAVIA Theatre Trio

Technische Daten

Center-Lautsprecher (YY2100C1)

Centerlautsprecher

Lautsprecher

45 mm × 108 mm (1 13/16 Zoll × 4 3/8 Zoll), Konus (2)

Lautsprecheranlage

Bassreflexsystem

Centerhochtöner

Lautsprecher

25 mm (1 Zoll), Gewebekalotte (1)

WLAN

Kommunikationssystem

IEEE 802.11 a/b/g/n/ac/ax

BLUETOOTH

Ausgang

BLUETOOTH-Spezifikation, Leistungsklasse 1.5

Maximale Kommunikationsreichweite

Sichtlinie ca. 30 m (98,4 Fuß)*

* Die tatsächliche Reichweite hängt von verschiedenen Faktoren ab, wie z. B. Hindernissen zwischen den Geräten, Magnetfeldern um einen Mikrowellenherd, statischer Elektrizität, Betrieb schnurloser Telefone, Empfangsempfindlichkeit, Betriebssystem, Softwareanwendung usw.

Frequenzbereich

2,4-GHz-Band (2,400 0 GHz - 2,483 5 GHz)

Modulationsverfahren

FHSS

Kompatibles BLUETOOTH-Profil*

* Ein BLUETOOTH-Profil standardisiert Funktionen gemäß den Eigenschaften von BLUETOOTH-Geräten.

A2DP (Advanced Audio Distribution Profile)

AVRCP (Audio Video Remote Control Profile)

Unterstützter Codec*

* Codec ist ein Format für die Audiosignalkomprimierung und -konvertierung.

SBC (Subband Codec)

AAC (Advanced Audio Coding)

LDAC™*

* LDAC ist eine von Sony entwickelte Audiocodierttechnologie zur Übertragung von hochauflösenden Audioinhalten (Hi-Res) auch über eine BLUETOOTH-Verbindung.

Entsprechender Schutz für Inhalte

SCMS-T

Übertragungsbereich (A2DP)

20 Hz - 20 000 Hz (Abtastfrequenz 44,1 kHz)

20 Hz - 40 000 Hz (Abtastfrequenz LDAC 96 kHz, 990-Kbps-Übertragung)

Hinweis

- Abhängig von der Netzwerkumgebung kann es bei Übertragungen mit hoher Bitrate zu Unterbrechungen kommen.

USB (nur für Servicemaßnahmen)

Anschluss FOR SERVICE

Typ A (zum Anschließen von USB-Speicher)

HDMI

Anschluss

Typ A (19-polig)

Drahtloser Sender/Empfänger

Kommunikationssystem

Spezifikation der drahtlosen Tonübertragung

Modulationsverfahren

OFDM

Allgemeines

Eingang

HDMI IN

Ausgang

HDMI OUT (TV (eARC/ARC))

Leistungsaufnahme

Ein: 31 W

Netzwerk-Standbymodus ([Netzwerk/Bluetooth-Standby] ist auf EIN gesetzt): maximal 3,5 W

Standbymodus ([Netzwerk/Bluetooth-Standby] ist auf AUS gesetzt): maximal 0,5 W*

* Wenn [Signaldurchgang] auf [Aus] gesetzt ist oder wenn [Signaldurchgang] auf [Automatisch] gesetzt ist und das angeschlossene Fernsehgerät ausgeschaltet wird.

* Wenn Sie die Einstellungen des Geräts wie im Folgenden beschrieben ändern, überschreitet die Leistungsaufnahme den oben angegebenen Wert.

– Sie setzen [Signaldurchgang] auf [Ein]

– Sie setzen [Signaldurchgang] auf [Automatisch] und [Steuerung für HDMI] auf [Aus]

Wenn die Funktion [Automatisches Standby] aktiviert ist, das Produkt etwa 20 Minuten lang nicht bedient und kein Signal eingespeist wird, schaltet der Center-Lautsprecher automatisch in den Netzwerk-Standby- oder Standbymodus.

Wenn Sie die Funktion [Automatisches Standby] deaktivieren, erhöht sich die Leistungsaufnahme dieses Produkts.

Abmessungen* (B × H × T)

* Einschließlich vorstehender Teile und Bedienelemente.

Center-Lautsprecher:

ca. 589 mm × 64 mm × 165 mm (23 1/4 Zoll × 2 5/8 Zoll × 6 1/2 Zoll)

Center-Lautsprecher mit Sockel:

ca. 589 mm × 76 mm × 165 mm (23 1/4 Zoll × 3 Zoll × 6 1/2 Zoll)

Center-Lautsprecher mit Wandhalterung:

ca. 589 mm × 72 mm × 178 mm (23 1/4 Zoll × 2 7/8 Zoll × 7 1/8 Zoll)

Gewicht

Center-Lautsprecher:

ca. 3,2 kg (7 lb 1 oz)

Center-Lautsprecher mit Sockel:

ca. 3,2 kg (7 lb 1 oz)

Center-Lautsprecher mit Wandhalterung:

ca. 3,6 kg (7 lb 15 oz)

Vorderer Lautsprecher (YY2100C2/ YY2100C3)

Die folgenden Beschreibungen sind die technischen Daten pro Lautsprecher.

Oberer Lautsprecher

Lautsprecher

80 mm (3 1/4 Zoll), Konus (1)

Lautsprecheranlage

Acoustic Suspension

Vorderer Lautsprecher

Hochtöner

20 mm (13/16 Zoll), Gewebekalotte (1)

Tieftöner

100 mm (4 Zoll), Konus (1)

Lautsprecheranlage

Bassreflexsystem

Drahtloser Sender/Empfänger

Kommunikationssystem

Spezifikation der drahtlosen Tonübertragung

Modulationsverfahren

OFDM

Allgemeines

Leistungsaufnahme

Ein: 26 W

Netzwerk-Standbymodus (Netzanzeige leuchtet rot): maximal 1,8 W

Ausgeschaltet (Netzanzeige leuchtet nicht): maximal 0,3 W*

* Wenn Sie LINK mindestens 2 Sekunden lang gedrückt halten und dann den Finger abheben, schaltet sich der Lautsprecher aus und die Netzanzeige erlischt. Drücken Sie LINK, um den Lautsprecher wieder zu verwenden.

Abmessungen* (B × H × T)

* Einschließlich vorstehender Teile und Bedienelemente.

ca. 160 mm × 337 mm × 165 mm (6 3/8 Zoll × 13 3/8 Zoll × 6 1/2 Zoll)

Gewicht

ca. 3,6 kg (7 lb 15 oz)

Einmessmikrofon (ECM-AC4)

Richtungsmerkmale

Omnidirektional

Effektiver Frequenzbereich

30 Hz - 16 kHz

Anschluss

USB Type-C®-Anschluss

Stromversorgung

Plug-in-Power (5 V Gleichstrom, 30 mA)

Abmessungen* (B × H × T)

* Ohne USB Type-C®-Anschluss.

ca. 70 mm × 12 mm × 12 mm (2 7/8 Zoll × 1/2 Zoll × 1/2 Zoll)

Gewicht

ca. 6 g (1 oz)

Hinweis

- Änderungen, die dem technischen Fortschritt dienen, bleiben vorbehalten.

- Beachten Sie die Referenzanleitung im Lieferumfang Ihres Produkts, die Spezifikationsinformationen enthalten kann, die oben nicht aufgeführt sind.

TP1002271266

5-071-592-41(1) Copyright 2026 Sony Corporation

Heimkinosystem
BRAVIA Theatre Trio

Unterstützte Audioformate

Die unterstützten Audioformate variieren abhängig vom Anschluss. In der folgenden Tabelle gibt „○“ ein unterstütztes Audioformat und „–“ ein nicht unterstütztes Audioformat an.

Format	HDMI-Eingang	HDMI-Ausgang (eARC)	HDMI-Ausgang (ARC)
LPCM 2ch	○	○	○
LPCM 5.1ch	○	○	–
LPCM 7.1ch	○	○	–
Dolby Digital	○	○	○
Dolby TrueHD	○	○	–
Dolby Digital Plus	○	○	○
Dolby Atmos	○	○	–
Dolby Atmos - Dolby TrueHD	○	○	–
Dolby Atmos - Dolby Digital Plus	○	○	○
DTS	○	○	○
DTS-ES Discrete 6.1, DTS-ES Matrix 6.1	○	○	○
DTS 96/24	○	○	○
DTS-HD High Resolution Audio	○	○	–
DTS-HD Master Audio	○	○	–
DTS:X	○	○	–
MPEG-2 AAC*	○	○	○
MPEG-4 AAC*	○	○	○

* Nicht in allen Ländern/Regionen unterstützt.

Hinweis

- HDMI IN unterstützt keine Audioformate, die Kopierschutz enthalten, wie Super-Audio-CD oder DVD-Audio.

TP1002068111

Heimkinosystem
BRAVIA Theatre Trio

Unterstützte HDMI-Videoformate

Die Lautsprecheranlage unterstützt die folgenden Videoformate.

8K 24/30/50/60 Hz
4K 24/25/30/50/60/100/120/144 Hz
1440p 120/144 Hz
1080p 24/30/50/60/100/120/144 Hz
1080i 50/60 Hz
720p 50/60 Hz
576p 50 Hz
480p 60 Hz

Hinweis zur [HDMI-Signalformat]-Einstellung

Wenn [Einstellungen] - [HDMI-Einstellungen] - [HDMI-Signalformat] auf dem Fernbedienungsbildschirm der App auf [Erweitertes Format (4K120, 8K)] gesetzt ist, können alle Videoformate, die von der Lautsprecheranlage unterstützt werden, eingespeist werden.

Wenn [HDMI-Signalformat] auf [Erweitertes Format] gesetzt ist, ist das Videoformat auf 4K 60 Hz 4:4:4, 4:2:2 usw. begrenzt.

Wenn [HDMI-Signalformat] auf [Standardformat] gesetzt ist, ist das Videoformat auf 4K 60 Hz 4:2:0, 4K 24 Hz usw. begrenzt.

Hinweis zum zu verwendenden HDMI-Kabel

Verwenden Sie ein HDMI-zertifiziertes Kabel.

Verwenden Sie zum Anschließen an ein Fernsehgerät das mitgelieferte HDMI-Kabel.

Ein Ultra-High-Speed-HDMI-Kabel, das 48-Gbps-fähig ist, unterstützt alle Videoformate, die von der Lautsprecheranlage unterstützt werden.

Ein Premium-High-Speed-HDMI-Kabel mit Ethernet, das 18-Gbps-fähig ist, unterstützt Videoformate bis zu 4K 60 Hz 4:4:4, 4:2:2 usw.

Hinweis zum 3D-Signal

Das folgende Videoformat ist kompatibel mit 3D-Signalen im Format Side-by-Side (halbiert).

- 1080i 50/60 Hz

Die folgenden Videoformate sind kompatibel mit 3D-Signalen in den Formaten Frame Packing und Over-Under (Top-and-Bottom).

- 1080p 24 Hz
- 720p 50/60 Hz

Informationen zur HDMI-Verbindung

Die HDMI-Buchse der Lautsprecheranlage unterstützt Videosignale bis zu 4K 120/144 Hz/8K, HDR (High Dynamic Range)(*1), VRR(*2), ALLM(*3), SBTM(*4), QMS(*5) und gemäß dem Standard HDCP2.3 (*6).

*1 HDR ist ein Videostandard mit lebhaften Farben, der einen größeren Luminanzbereich (hell und dunkel) darstellen kann. Die Lautsprecheranlage unterstützt HDR10, HLG (Hybrid Log-Gamma) und Dolby Vision.

*2 VRR (Variable Refresh Rate) ist eine Videoübertragungsmethode, die Videosprünge unterbinden kann und Bilder nahtlos anzeigt, indem die Aktualisierungsrate der Anzeige an die Framerate von Spielen usw. angepasst wird.

*3 ALLM (Auto Low Latency Mode) ist eine Funktion, die in Verbindung mit der Ausgabe von Spielen usw. automatisch zum Modus für niedrige Latenz wechselt.

*4 SBTM (Source-Based Tone Mapping) ist eine Funktion, über die ein AV-Gerät HDR-Bilder generieren und anzeigen kann, die für die Merkmale eines Fernsehgeräts optimiert sind.

- *5 QMS (Quick Media Switching) ist eine Funktion, die das nahtlose Umschalten von Video-Framerates ermöglicht.
- *6 HDCP2.3 ist eine Urheberrechtsschutztechnologie zum Schutz von Inhalten wie 4K-Videos und 8K-Videos.

TP1002069227

5-071-592-41(1) Copyright 2026 Sony Corporation

Heimkinosystem
BRAVIA Theatre Trio

Markenzeichen

- Apple, AirPlay, iPad, iPhone, iPod touch und Siri sind Markenzeichen von Apple Inc., die in den USA und anderen Ländern und Regionen registriert sind.
- IOS ist in den USA und anderen Ländern eine Marke oder eine eingetragene Marke von Cisco und wird unter Lizenz verwendet.
- Der BLUETOOTH®-Schriftzug und die Logos sind eingetragene Markenzeichen und Eigentum der Bluetooth SIG, Inc., und ihre Verwendung durch die Sony Group Corporation und ihre Tochterfirmen erfolgt in Lizenz.
- Wi-Fi®, Wi-Fi Protected Access® und Wi-Fi Alliance® sind eingetragene Markenzeichen der Wi-Fi Alliance.
- Wi-Fi CERTIFIED™, WPA™, WPA2™ und WPA3™ sind Markenzeichen der Wi-Fi Alliance.
- USB Type-C® und USB-C® sind eingetragene Markenzeichen von USB Implementers Forum.
- Die Begriffe HDMI™, HDMI High-Definition Multimedia Interface, HDMI-Aufmachung (HDMI Trade Dress) und die HDMI-Logos sind Marken oder eingetragene Marken von HDMI Licensing Administrator, Inc.
- „BRAVIA“ und „BRAVIA Sync“ sind registrierte Markenzeichen oder Markenzeichen der Sony Group Corporation oder ihrer Tochterfirmen.
- „PlayStation“ ist ein eingetragenes Markenzeichen oder Markenzeichen von Sony Interactive Entertainment Inc.
- LDAC und das LDAC-Logo sind Markenzeichen der Sony Group Corporation oder ihrer Tochterfirmen.

Alle anderen Marken und eingetragenen Marken sind Marken oder eingetragene Marken der jeweiligen Eigentümer. In diesem Handbuch werden die Zeichen ™ und ® nicht verwendet.

HDMI™
HIGH-DEFINITION MULTIMEDIA INTERFACE

TP1002271267

Lizenzen

- Dieses Produkt umfasst Software, die Sony gemäß einer Lizenzvereinbarung mit dem Eigentümer des Urheberrechts verwendet. Wir sind dazu verpflichtet, den Inhalt der Vereinbarung den Kunden gemäß den Anforderungen des Urheberrechtinhabers der Software bekannt zu geben. Bitte lesen Sie den Inhalt der Lizenz unter folgender URL durch.
<https://rd1.sony.net/help/ht/sl/26b/>
- Die Software dieses Produkts enthält urheberrechtlich geschützte Software, die der Lizenz GPL/LGPL und anderen Lizenzen unterliegt, denen zufolge Zugriff auf den Quellcode gewährt werden muss. Eine Kopie des relevanten Quellcodes finden Sie gemäß der GPL/LGPL (und anderen Lizenzen) unter der folgenden URL. Sie können sich den Quellcode gemäß GPL/LGPL für einen Zeitraum von drei Jahren nach unserer letzten Auslieferung dieses Produkts auf einem physischen Datenträger zuschicken lassen; das entsprechende Formular finden Sie unter der folgenden URL. Dieses Angebot gilt für alle Empfänger dieser Information.
<https://oss.sony.net/Products/Linux/>
Bitte beachten Sie, dass Sony keine Fragen zum Inhalt des Quellcodes beantworten kann.
- Die Verwendung des Abzeichens Works with Apple AirPlay bedeutet, dass ein Zubehörteil speziell für die in dem Abzeichen genannte Technologie entwickelt und vom Entwickler für die Einhaltung der Apple-Leistungsstandards zertifiziert wurde.
- Die Spotify Software unterliegt den folgenden Drittanbieter-Lizenzen:
<https://www.spotify.com/connect/third-party-licenses>.
- Dolby, Dolby Vision, Dolby Atmos, and the double-D symbol are trademarks of Dolby Laboratories Licensing Corporation. Manufactured under license from Dolby Laboratories. Confidential unpublished works. Copyright © 2012–2024 Dolby Laboratories. All rights reserved.
- Manufactured under license from IMAX Corporation. IMAX® is a registered trademark of IMAX Corporation in the United States and/or other countries. For DTS patents, see <http://xperi.com/dts-patents/>. Manufactured under license from DTS, Inc. and its affiliates. DTS, DTS:X, and the DTS:X logo are registered trademarks or trademarks of DTS, Inc. and its affiliates in the United States and/or other countries. © DTS, Inc. and its affiliates. ALL RIGHTS RESERVED.
- Netzwerkdienste, Inhalte und (Betriebssystem und) Software dieses Produkts können einzelnen Bedingungen und Konditionen unterliegen sowie jederzeit geändert, unterbrochen oder eingestellt werden; des Weiteren können Gebühren, Registrierung und Kreditkarteninformationen verlangt werden.

TP1002271268

Hinweise zur Verwendung

Sicherheitsmaßnahmen

- Das mitgelieferte Netzkabel wurde exklusiv für diese Lautsprecheranlage entwickelt. Es darf nicht mit einem anderen Gerät verwendet werden.
- Trennen Sie das Netzkabel von der Netzsteckdose, wenn die Lautsprecheranlage über längere Zeit nicht verwendet wird. Ziehen Sie immer am Stecker, wenn Sie das Netzkabel von der Netzsteckdose trennen. Ziehen Sie niemals am Kabel selbst.
- Wenn das Netzkabel beschädigt ist, wenden Sie sich für einen Austausch an den Sony-Support oder das Geschäft, in dem Sie das Produkt gekauft haben.

Info zur Aufstellung

- Stellen Sie die Lautsprecheranlage nicht in der Nähe von Wärmequellen oder an einem Ort auf, der direktem Sonnenlicht, außergewöhnlich viel Staub oder mechanischen Erschütterungen ausgesetzt ist. Unter diesen Bedingungen kann es zu einer Fehlfunktion kommen.
- Stellen Sie die Lautsprecheranlage auf eine flache, ebene Fläche. Wenn die Lautsprecheranlage auf einer geneigten Fläche aufgestellt wird, kann sie durch die eigenen Vibrationen umkippen oder von der Fläche herunterfallen, was zu Verletzungen, Fehlfunktionen oder einer Verschlechterung der Leistung führen kann.
- Wenn Sie die Lautsprecheranlage auf einen Boden stellen, der mit Spezialfarbe, Wachs, Schmiermittel, Lösungsmittel usw. überzogen ist, kann dies zu einer Verfärbung oder Flecken auf dem Boden führen.
- Die Lautsprecher der Lautsprecheranlage sind nicht magnetisch abgeschirmt. Halten Sie Magnetstreifenkarten von der Lautsprecheranlage fern.
- Stellen Sie keine anderen Metallgegenstände als ein Fernsehgerät in die Nähe der Lautsprecheranlage. Andernfalls sind Drahtlosfunktionen möglicherweise nicht stabil.
- Wenn die Lautsprecheranlage mit einem Tuner, Fernsehgerät oder Videorecorder verwendet wird, kann es zu Rauschen oder verzerrten Bildern kommen. Installieren Sie die Lautsprecheranlage in diesem Fall weiter entfernt von diesen Geräten.
- Stellen Sie die Lautsprecheranlage nicht in der Nähe von Gegenständen auf, die ein starkes Magnetfeld erzeugen, wie Mikrowellengeräte und große Lautsprecher.

So pflegen Sie die Lautsprecheranlage

- Staub und Schmutz auf dem Stoffteil sollten mit einem weichen Tuch vorsichtig unter leichtem Druck entfernt werden.
 - Wenn Sie Verschmutzungen mit den Fingernägeln abkratzen oder übermäßig viel Kraft aufwenden, kann der Stoffteil beschädigt werden.
 - Verwenden Sie keine Reinigungsbürsten o. Ä., da diese je nach Material den Stoffteil beschädigen können.
 - Bei starker Verschmutzung des Stoffteils reinigen Sie ihn mit einem weichen Tuch, das Sie leicht mit einem Neutralreiniger angefeuchtet haben, und reiben ihn anschließend mit einem weichen Tuch trocken. Bei Verwendung von nicht neutralen Wasch- oder Reinigungsmitteln kann es zum Verblässen von Farben oder Schäden am Gewebe kommen.
- Reinigen Sie das Gehäuse mit einem weichen Tuch, das Sie leicht mit einem neutralen Reinigungsmittel angefeuchtet haben. Verwenden Sie keine Scheuerschwämme oder -mittel und keine Lösungsmittel wie Alkohol oder Benzin.

Hinweise zur BLUETOOTH-Kommunikation

- Die BLUETOOTH-Drahtlostechnologie ist eine Drahtlostechnologie für kurze Entfernungen, die eine Kommunikation zwischen Digitalgeräten wie Smartphones und Computern ermöglicht. Die maximale Kommunikationsreichweite kann

je nach dem Vorhandensein von Hindernissen (Personen, Metallgegenständen, Wänden usw.) oder der elektromagnetischen Umgebung variieren.

- Von einem BLUETOOTH-Gerät generierte Mikrowellen können sich auf die Funktion von elektronischen medizinischen Geräten auswirken. Schalten Sie die Lautsprecheranlage und andere BLUETOOTH-Geräte an den folgenden Orten aus, da es andernfalls zu Unfällen kommen kann:
 - in Krankenhäusern, in der Nähe von Sitzplätzen für behinderte Menschen in Zügen, an Orten, an denen entflammbare Gase vorhanden sind, in der Nähe automatischer Türen oder in der Nähe von Brandmeldern.
- Die Lautsprecheranlage unterstützt während der Kommunikation per BLUETOOTH-Drahtlostechnologie Sicherheitsfunktionen, die dem BLUETOOTH-Sicherheitsstandard entsprechen. Je nach den konfigurierten Einstellungen und anderen Faktoren bieten diese jedoch möglicherweise keinen ausreichenden Schutz. Gehen Sie umsichtig vor, wenn Sie die BLUETOOTH-Kommunikation nutzen.
- Sony übernimmt keine Haftung für Schäden oder Verluste, die durch Datenlecks bei der Übertragung von Informationen mittels BLUETOOTH-Kommunikation entstehen.
- Es kann nicht garantiert werden, dass die BLUETOOTH-Verbindung bei allen BLUETOOTH-Geräten funktioniert.
 - BLUETOOTH-Geräte, die mit der Lautsprecheranlage verbunden werden, müssen dem BLUETOOTH-Standard von Bluetooth SIG, Inc. entsprechen und dementsprechend zertifiziert sein.
 - Aber auch wenn ein verbundenes Gerät dem oben aufgeführten BLUETOOTH-Standard entspricht, kann abhängig von den Merkmalen und den Spezifikationen des Geräts möglicherweise keine Verbindung hergestellt werden oder die Bedienverfahren, Anzeige oder Bedienung können abweichen.
- Je nach dem BLUETOOTH-Gerät, das mit der Lautsprecheranlage verbunden ist, der Kommunikationsumgebung oder den Umgebungsbedingungen kann es zu Störgeräuschen kommen oder der Ton kann aussetzen.
- Abhängig vom verbundenen Gerät kann es einige Zeit dauern, bis die Kommunikation startet.

Sonstige Hinweise

- Die Temperatur der Lautsprecheranlage kann während der Verwendung ansteigen. Hierbei handelt es sich nicht um eine Fehlfunktion.
- Wenn ein Fremdkörper oder Wasser in die Lautsprecheranlage gelangt, schalten Sie die Lautsprecheranlage umgehend aus, trennen Sie sie von der Netzsteckdose und wenden Sie sich an den Sony-Support oder das Geschäft, in dem Sie das Produkt gekauft haben.
- Stellen Sie die Verbindung über einen Router(*) mit den entsprechenden Sicherheitseinstellungen her, wenn die Lautsprecheranlage mit dem Internet verbunden wird.

Wenn es ein Sicherheitsproblem gibt, kann die Lautsprecheranlage über das Internet Malware-Angriffen (Angriffe durch böswillige Software) usw. ausgesetzt sein. Ihre Informationen und digitalen Ressourcen können einer Gefährdung wie Extrahierung oder Verfälschung ausgesetzt sein. Die Lautsprecheranlage kann auch ohne Ihr Wissen Schäden an anderen Netzwerkdiensten verursachen.

* Ein Router ist ein Gerät, das als Relais zwischen einer Internetleitung und einer lokalen Netzwerkleitung fungiert.

Es gibt folgende Router-Arten:

- Kabelgebundener Router
- ADSL-Modem mit Router-Funktion
- Optische Netzwerkeinheit (ONU) mit Router-Funktion
- Wi-Fi-Zugangspunkt mit Router-Funktion (WLAN-Router)
- Wandanschlussgerät mit Netzwerkleitung (**)

** Wenn Sie sich unsicher sind, ob ein Wandanschlussgerät mit Netzwerkleitung über eine Router-Funktion verfügt, wenden Sie sich an die Wohnungsverwaltung oder den Internet-Dienstleister.

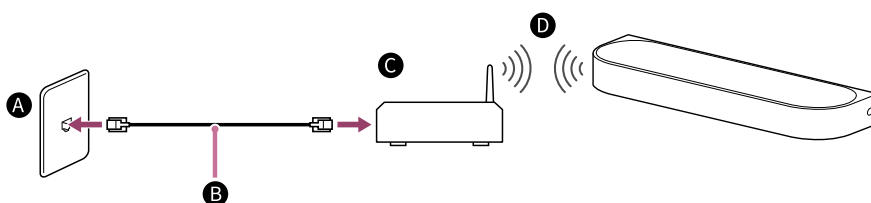

- A** LAN-Wandanschluss
- B** LAN-Kabel
- C** Router
- D** WLAN

Hinweis

- Prüfen Sie, ob der Router eingeschaltet ist.
 - Überprüfen Sie die Netzwerkverbindung und die Netzwerkeinstellungen.
 - Wenn ein WLAN-Router verwendet wird, verkürzt sich unter Umständen die Kommunikationsreichweite abhängig von der Nutzungsumgebung (einschließlich des Wandmaterials), den Bedingungen für den Empfang von Funkwellen bzw. aufgrund von Hindernissen zwischen der Lautsprecheranlage und dem WLAN-Router. Stellen Sie die Lautsprecheranlage und den WLAN-Router näher beieinander auf.
 - BLUETOOTH-Geräte, die im 2,4-GHz-Frequenzbereich arbeiten, wie z. B. Mikrowellen- oder schnurlose Digitalgeräte, stören möglicherweise die Kommunikation. Stellen Sie die Lautsprecheranlage weiter entfernt von solchen Geräten auf oder schalten Sie solche Geräte aus.
 - Je nach der Betriebsumgebung kann die WLAN-Verbindung instabil werden, besonders bei Verwendung der BLUETOOTH-Funktion der Lautsprecheranlage. Versuchen Sie, Ihre WLAN-Nutzungsumgebung zu verbessern.
- Sollten an dieser Lautsprecheranlage Probleme auftreten oder sollten Sie Fragen haben, wenden Sie sich an den Sony-Support oder das Geschäft, in dem Sie das Produkt gekauft haben.

Verwandtes Thema

- [Störungsbehebung](#)
- [Kundensupport-Website](#)

TP1002271269

5-071-592-41(1) Copyright 2026 Sony Corporation