

Σύστημα οικιακού κινηματογράφου  
BRAVIA Theatre Trio



Μοντέλο : YY2100C

**Είναι απαραίτητο να εγκαταστήσετε την εφαρμογή στο smartphone σας και να ακολουθήσετε τις οδηγίες στην εφαρμογή για να εγκαταστήσετε και να ρυθμίσετε το σύστημα ηχείων.**

**Είναι σημαντικό να χρησιμοποιείτε την εφαρμογή για την εγκατάσταση και τη ρύθμιση, ακόμα και όταν συνδέετε προαιρετικά ηχεία.**



**Αν χρησιμοποιείτε ήδη μια συσκευή συμβατή με την εφαρμογή, επιλέξτε [Add device] για την εγκατάσταση και τη ρύθμιση αφού αναβαθμίσετε την εφαρμογή στην πιο πρόσφατη έκδοση.**

Για να χρησιμοποιήσετε το σύστημα ηχείων με όλες τις διαθέσιμες λειτουργίες και βελτιωμένες επιδόσεις, ενημερώστε το λογισμικό του συστήματος ηχείων και την εφαρμογή "Sony | BRAVIA Connect" στις νεότερες εκδόσεις.

HT-A8

[Σχετικά με την εφαρμογή που απαιτείται για τη χρήση του συστήματος ηχείων](#)

[Σχετικά με την περιγραφή του Οδηγού βοήθειας](#)

Εξαρτήματα και χειριστήρια

[Διαμόρφωση συστήματος του συστήματος ηχείων και των συνδεδεμένων συσκευών](#)

[Κεντρικό ηχείο](#)

[Μπροστινό ηχείο](#)

[Λυχνίες ένδειξης στο κεντρικό ηχείο](#)

[Λυχνία ένδειξης στο μπροστινό ηχείο](#)

[Τηλεχειριστήριο που παρέχεται](#)

[Οθόνη τηλεχειριστηρίου στην εφαρμογή](#)

[Έλεγχος των περιεχομένων της συσκευασίας](#)

Αρχική εγκατάσταση

Εγκατάσταση του συστήματος ηχείων

- [Εγκατάσταση του κεντρικού ηχείου και των μπροστινών ηχείων](#)
- [Εγκατάσταση του κεντρικού ηχείου και των μπροστινών ηχείων σε βάση τηλεόρασης και ράφια](#)
- [Στερέωση του κεντρικού ηχείου και των μπροστινών ηχείων σε τοίχο](#)
- [Χρήση με προαιρετικό subwoofer και προαιρετικά πίσω ηχεία](#)
- [Όταν χρησιμοποιείτε τα προαιρετικά πίσω ηχεία SA-RS5](#)

[Σύνδεση σε τηλεόραση](#)

[Σύνδεση συσκευής ήχου/εικόνας \(AV\).](#)

[Σύνδεση στην πρίζα εναλλασσόμενου ρεύματος](#)

[Πραγματοποίηση αρχικής εγκατάστασης με την εφαρμογή "Sony | BRAVIA Connect"](#)

[Αν το κεντρικό ηχείο και τα μπροστινά ηχεία δεν έχουν συνδεθεί σωστά](#)

Ακρόαση μουσικής/ήχου

[Ακρόαση ήχου τηλεόρασης](#)

[Αναπαραγωγή της συνδεδεμένης συσκευής ήχου/εικόνας \(AV\).](#)

[Ρύθμιση της ποιότητας του ήχου](#)

Ακρόαση μουσικής/ήχου με τη λειτουργία BLUETOOTH®

[Ακρόαση μουσικής μέσω σύζευξης της συσκευής BLUETOOTH που συνδέεται για πρώτη φορά](#)

[Ακρόαση μουσικής από τη συζευγμένη συσκευή BLUETOOTH](#)

[Ενεργοποίηση ή απενεργοποίηση της ασύρματης λειτουργίας](#)

Απόλαυση μουσικής σε δίκτυο

[Χρήση του Spotify](#)

[Χρήση του AirPlay](#)

Χρήση του συστήματος ηχείων σε συναρμογή με τηλεόραση

[Χειρισμός του συστήματος ηχείων με συναρμογή με τηλεόραση \(λειτουργία Ρυθμιστικό για HDMI\)](#)

[Χειρισμός του συστήματος ηχείων σε συναρμογή με τηλεόραση συμβατή με τη λειτουργία "BRAVIA Sync"](#)

Αλλαγή των ρυθμίσεων με την εφαρμογή

[\[Wireless Speaker Settings\]](#)

[\[Sound Settings\]](#)

[\[HDMI Settings\]](#)

[\[Bluetooth Settings\]](#)

[\[System Settings\]](#)

[\[Network Settings\]](#)

[\[Easy Initial Setup\]](#)

[\[Software update\]](#)

[Εξοικονόμηση ενέργειας στη λειτουργία αναμονής](#)

Αντιμετώπιση προβλημάτων

[Αντιμετώπιση προβλημάτων](#)

[Ιστότοπος εξυπηρέτησης πελατών](#)

[Επικοινωνία του συστήματος ηχείων](#)

Τεχνικά χαρακτηριστικά

[Τεχνικές προδιαγραφές](#)

[Υποστηριζόμενες μορφές ήχου](#)

[Υποστηριζόμενες μορφές βίντεο HDMI](#)

Πρόσθετες πληροφορίες

[Εμπορικά σήματα](#)

---

[Άδειες](#)

---

[Σημειώσεις σχετικά με τη χρήση](#)

5-071-594-21(1) Copyright 2026 Sony Corporation

Σύστημα οικιακού κινηματογράφου  
BRAVIA Theatre Trio

## Σχετικά με την εφαρμογή που απαιτείται για τη χρήση του συστήματος ηχείων

Χρησιμοποιήστε smartphone με εγκατεστημένη την εφαρμογή "Sony | BRAVIA Connect" για να πραγματοποιήσετε την αρχική διαμόρφωση (συμπεριλαμβανομένης της εγκατάστασης και της σύνδεσης) και τις αρχικές λειτουργίες, καθώς και για να διαμορφώσετε τις ρυθμίσεις στο σύστημα ηχείων.

Είναι σημαντικό να χρησιμοποιείτε την εφαρμογή για την εγκατάσταση και τη ρύθμιση, ακόμα και όταν συνδέετε προαιρετικά ηχεία.

Αν χρησιμοποιείτε ήδη μια συσκευή συμβατή με την εφαρμογή, επιλέξτε [Add device] για την εγκατάσταση και τη ρύθμιση αφού αναβαθμίσετε την εφαρμογή στην πιο πρόσφατη έκδοση.



Απαιτείται σύνδεση στο Internet για τη χρήση του συστήματος ηχείων.

Για να χρησιμοποιήσετε το σύστημα ηχείων, συνδέστε το smartphone στο οποίο είναι εγκατεστημένη η εφαρμογή στο ίδιο δίκτυο με το σύστημα ηχείων.

Η εφαρμογή σας επιτρέπει να εκτελείτε τους ακόλουθους χειρισμούς και τη ρύθμιση.

- Σωστή εγκατάσταση και σύνδεση του συστήματος ηχείων και των προαιρετικών ηχείων που είναι συνδεδεμένα στο σύστημα ηχείων
- Αρχική εγκατάσταση του συστήματος ηχείων, συμπεριλαμβανομένης της ρύθμισης της σύνδεσης σε δίκτυο, της βελτιστοποίησης ήχου surround κ.λπ.
- Χειρισμούς όπως ρύθμιση έντασης ήχου, επιλογή εισόδου κ.λπ.
- Αλλαγή των ρυθμίσεων του συστήματος ηχείων στις επιθυμητές ρυθμίσεις
- Ενημέρωση του λογισμικού του συστήματος ηχείων στην πιο πρόσφατη έκδοση
- Έλεγχος των πληροφοριών υποστήριξης και των πληροφοριών της πιο πρόσφατης ενημέρωσης

Το τηλεχειριστήριο που παρέχεται μπορεί να χρησιμοποιηθεί μόνο για την εκτέλεση χειρισμών και την αλλαγή ρυθμίσεων που χρησιμοποιούνται συχνά όταν προβάλετε περιεχόμενο.

### Σημείωση

- Απαιτούνται λογαριασμός και σύνδεση για χρήση της εφαρμογής.
- Αν δεν χρησιμοποιήσετε την εφαρμογή ή το σύστημα ηχείων για περισσότερες από 30 ημέρες, ίσως χρειαστεί να κάνετε εκ νέου εγγραφή του συστήματος ηχείων στην εφαρμογή.

### Σχετικό θέμα

- [Τηλεχειριστήριο που παρέχεται](#)
- [Οθόνη τηλεχειριστηρίου στην εφαρμογή](#)



Σύστημα οικιακού κινηματογράφου  
BRAVIA Theatre Trio

## Σχετικά με την περιγραφή του Οδηγού βοήθειας

### Σχετικά με την περιγραφή των χειρισμών

Αυτός ο Οδηγός βοήθειας επεξηγεί τους χειρισμούς βάσει των ακόλουθων υποθέσεων.

- Τόσο το σύστημα ηχείων όσο και η εφαρμογή "Sony | BRAVIA Connect" έχουν την πιο πρόσφατη έκδοση του λογισμικού.
- Το σύστημα ηχείων έχει συνδεθεί με τηλεόραση που είναι συμβατή με eARC ή ARC με καλώδιο HDMI και η λειτουργία Ρυθμιστικό για HDMI του συστήματος ηχείων και της τηλεόρασης έχει ενεργοποιηθεί.
- Η εγκατάσταση του συστήματος ηχείων και της τηλεόρασης(\*) έχει ολοκληρωθεί ακολουθώντας την οθόνη στην εφαρμογή "Sony | BRAVIA Connect".

\* Εάν χρησιμοποιείτε BRAVIA συμβατή με την εφαρμογή, μπορείτε να χειριστείτε τόσο το σύστημα ηχείων όσο και την BRAVIA με την οθόνη τηλεχειριστηρίου στην εφαρμογή. Εάν χρησιμοποιείτε άλλη τηλεόραση, μπορείτε να χειριστείτε μόνο το σύστημα ηχείων με την οθόνη τηλεχειριστηρίου στην εφαρμογή.

### Σχετικά με τη διατύπωση που προβάλλεται στην εφαρμογή

- Τα γράμματα σε [ ] (αγκύλες) δείχνουν τη διατύπωση που εμφανίζεται στην οθόνη της εφαρμογής "Sony | BRAVIA Connect".

TP1002069422

**Διαμόρφωση συστήματος του συστήματος ηχείων και των συνδεδεμένων συσκευών**

Το σύστημα ηχείων υποστηρίζει μορφές ήχου βάσει αντικειμένου, όπως τις μορφές Dolby Atmos και DTS:X.

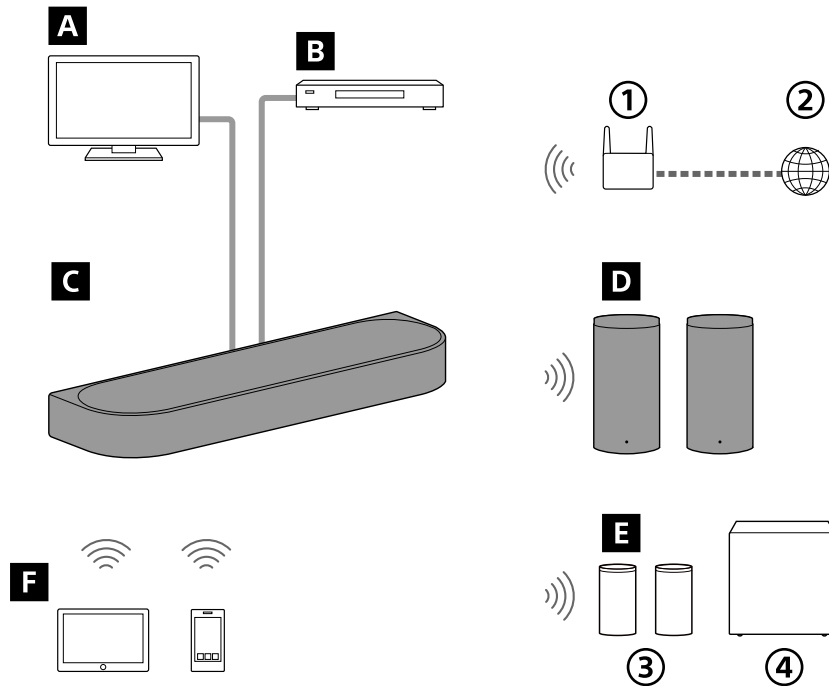

- ① Δρομολογητής ασύρματου LAN
- ② Διαδίκτυο
- ③ Πίσω ηχεία
- ④ Subwoofer

**A Τηλεόραση**

Το σύστημα ηχείων μπορεί να χρησιμοποιηθεί για την αναπαραγωγή ήχου από μια τηλεόραση μέσω σύνδεσης του κεντρικού ηχείου και μιας τηλεόρασης που είναι συμβατή με eARC ή ARC με χρήση ενός καλωδίου HDMI.

[Ακρόαση ήχου τηλεόρασης](#)

**B Συσκευή ήχου/εικόνας (AV) (συσκευή αναπαραγωγής Blu-ray Disc™, αποκωδικοποιητής, αποκωδικοποιητής καλωδιακής τηλεόρασης, δορυφορικός δέκτης, κονσόλα παιχνιδιών κ.λπ.)**

Το σύστημα ηχείων μπορεί να χρησιμοποιηθεί για την αναπαραγωγή ήχου από μια συσκευή ήχου/εικόνας (AV) μέσω σύνδεσης του κεντρικού ηχείου και μιας συσκευής ήχου/εικόνας (AV) με χρήση ενός καλωδίου HDMI.

[Αναπαραγωγή της συνδεδεμένης συσκευής ήχου/εικόνας \(AV\)](#)

**C Κεντρικό ηχείο**

Μπορείτε να απολαμβάνετε ήχο μέσω του κεντρικού ηχείου και των μπροστινών ηχείων που παρέχονται συνδέοντας μια τηλεόραση και μια συσκευή ήχου/εικόνας (AV) στο κεντρικό ηχείο.

**D Μπροστινά ηχεία που παρέχονται**

Συνδέονται ασύρματα στο κεντρικό ηχείο για έξοδο του ήχου.

**E Προαιρετικά ηχεία**

Μέσω της εφαρμογής, τα προαιρετικά πίσω ηχεία και τα subwoofer μπορούν να συνδεθούν με το σύστημα ηχείων και να διαμορφωθούν.

Μπορείτε να βρείτε τα ονόματα μοντέλων των κύριων συσκευών ήχου που είναι συμβατές με το σύστημα ηχείων στην ακόλουθη διεύθυνση URL.

<https://www.sony.net/comp-home/>

#### **F** Κινητή συσκευή

Το σύστημα ηχείων μπορεί να χρησιμοποιηθεί για την αναπαραγωγή ήχου από κινητή συσκευή μέσω σύνδεσης του συστήματος ηχείων και της κινητής συσκευής με χρήση της λειτουργίας BLUETOOTH.

Το σύστημα ηχείων μπορεί επίσης να χρησιμοποιηθεί για τη ροή μουσικής με σύνδεση κινητής συσκευής στο ίδιο δίκτυο με το σύστημα ηχείων.

[Ακρόαση μουσικής μέσω σύζευξης της συσκευής BLUETOOTH που συνδέεται για πρώτη φορά](#)

TP1002271621

5-071-594-21(1) Copyright 2026 Sony Corporation

## Κεντρικό ηχείο

### Μπροστινό μέρος

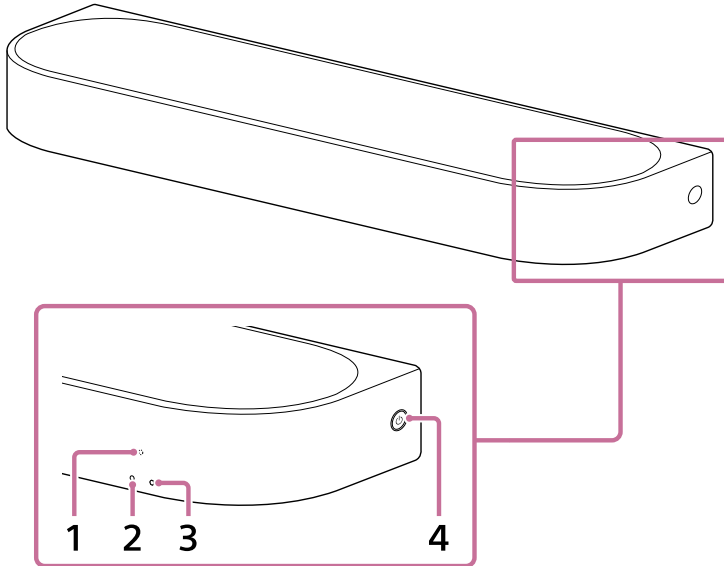

#### 1. Αισθητήρας τηλεχειριστηρίου

Στρέψτε το τηλεχειριστήριο που παρέχεται προς τον αισθητήρα τηλεχειριστηρίου του κεντρικού ηχείου για να χειριστείτε το σύστημα ηχείων.

#### 2. Δευτερεύουσα λυχνία ένδειξης (λευκή)

Υποδεικνύει την κατάσταση του συστήματος ηχείων ανάβοντας ή αναβοσβήνοντας σε λευκό χρώμα.

#### 3. Κύρια λυχνία ένδειξης (έγχρωμη)

Υποδεικνύει την κατάσταση του συστήματος ηχείων ανάβοντας ή αναβοσβήνοντας σε 5 χρώματα (λευκό/γαλάζιο/μπλε/πράσινο/κόκκινο).

#### 4. (Τροφοδοσία)

Ενεργοποιεί το σύστημα ηχείων. Αν πατήσετε αυτό το κουμπί όταν το σύστημα ηχείων είναι ενεργοποιημένο, το σύστημα ηχείων μεταβαίνει στη λειτουργία αναμονής.

Πατήστε παρατεταμένα αυτό το κουμπί για περισσότερα από 10 δευτερόλεπτα για να επαναφέρετε το σύστημα ηχείων.

### Πίσω μέρος

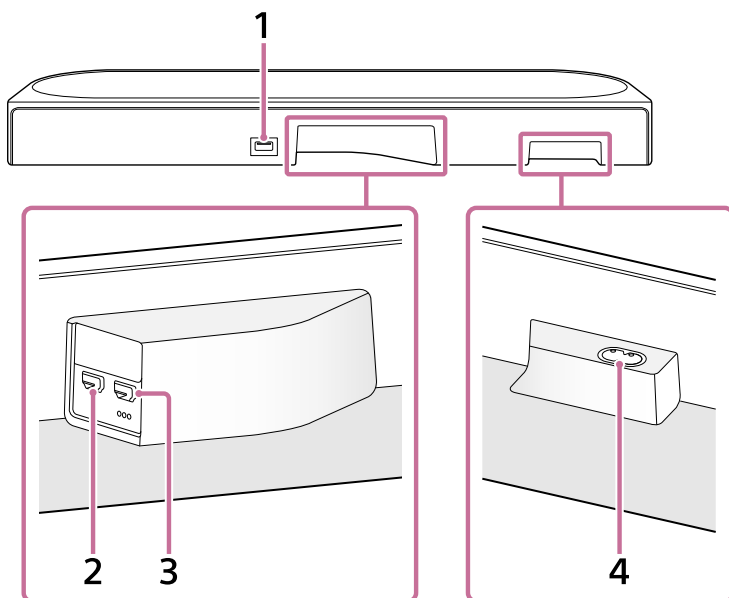

#### 1. Θύρα FOR SERVICE

#### 2. Υποδοχή HDMI IN

#### 3. Υποδοχή HDMI OUT (TV (eARC/ARC))

Αυτή είναι μια υποδοχή HDMI αποκλειστικά για τη σύνδεση σε μια τηλεόραση.

Χρησιμοποιήστε ένα καλώδιο HDMI για να συνδέσετε μια τηλεόραση που έχει υποδοχή εισόδου HDMI. Το σύστημα ηχείων είναι συμβατό με eARC και ARC. Το ARC είναι μια λειτουργία που στέλνει τον ήχο της τηλεόρασης από την υποδοχή HDMI της τηλεόρασης σε μια συσκευή ήχου/εικόνας (AV), όπως ένα σύστημα ηχείων, μέσω ενός καλωδίου HDMI. Το eARC είναι μια προηγμένη έκδοση του ARC που επιτρέπει τη μετάδοση περιεχομένου ήχου βάσει αντικειμένου και πολυκαναλικού LPCM που δεν μπορεί να μεταδοθεί μέσω του ARC.

#### 4. Είσοδος εναλλασσόμενου ρεύματος

##### Υπόδειξη

- Υπάρχουν τρεις ανάγλυφες κουκκίδες μεγέθους περίπου 1 mm (1/16 in) δίπλα στην υποδοχή HDMI OUT (TV (eARC/ARC)). Χρησιμοποιήστε τις ως οδηγό κατά τη σύνδεση.

#### Σχετικό θέμα

- Λυχνίες ένδειξης στο κεντρικό ηχείο
- Σύνδεση σε τηλεόραση
- Σύνδεση συσκευής ήχου/εικόνας (AV)
- Σύνδεση στην πρίζα εναλλασσόμενου ρεύματος
- Επαναφορά του συστήματος ηχείων

TP1002271622

Σύστημα οικιακού κινηματογράφου  
BRAVIA Theatre Trio

## Μπροστινό ηχείο

### Μπροστά, κάτω

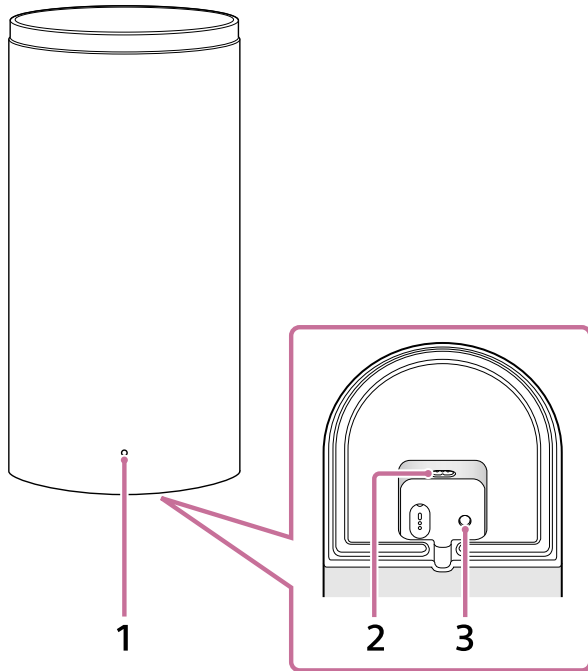

#### 1. Λυχνία ένδειξης τροφοδοσίας

Υποδεικνύει την κατάσταση του μπροστινού ηχείου ανάβοντας ή αναβοσβήνοντας σε 3 χρώματα (λευκό/μπλε/κόκκινο).

#### 2. Είσοδος εναλλασσόμενου ρεύματος

#### 3. LINK

Η λειτουργία του κουμπιού ποικίλλει ανάλογα με τη διάρκεια πατήματός του.

Όταν το μπροστινό ηχείο είναι ενεργοποιημένο:

- **Πάτημα:** Πατήστε αυτό το κουμπί, όταν το κεντρικό ηχείο και τα μπροστινά ηχεία δεν συνδέονται σωστά με την εφαρμογή "Sony | BRAVIA Connect". Ακολουθήστε τις οδηγίες στην εφαρμογή.
- **Πατήστε το παρατεταμένα για 2 δευτερόλεπτα μέχρι να ακουστεί ο ήχος ειδοποίησης:** Το μπροστινό ηχείο απενεργοποιείται.
- **Πατήστε το παρατεταμένα για περισσότερα από 10 δευτερόλεπτα μέχρι να ακουστεί ο δεύτερος ήχος ειδοποίησης:** Γίνεται επαναφορά του μπροστινού ηχείου.

Όταν το μπροστινό ηχείο είναι απενεργοποιημένο:

- **Πάτημα:** Ενεργοποιεί το μπροστινό ηχείο.

### Υπόδειξη

- Στην αυλακωμένη περιοχή στο κάτω μέρος του αριστερού μπροστινού ηχείου (FRONT L) υπάρχουν μια κυρτή ράβδος μεγέθους περίπου 5 mm (13/64 in) και δύο ανάγλυφες κουκκίδες μεγέθους περίπου 1 mm (1/16 in) η μία δίπλα στην άλλη. Στην αυλακωμένη περιοχή στο κάτω μέρος του δεξιού μπροστινού ηχείου (FRONT R) υπάρχει μια κυρτή ράβδος μεγέθους περίπου 5 mm (13/64 in).

Η κυρτή ράβδος υποδεικνύει ότι είναι μπροστινό ηχείο. Χρησιμοποιήστε την ως οδηγό, για να το ξεχωρίσετε από το προαιρετικό πίσω ηχείο.  
Χρησιμοποιήστε τις ανάγλυφες κουκκίδες ως οδηγό, για να ξεχωρίσετε το αριστερό μπροστινό ηχείο από το δεξί μπροστινό ηχείο.

## Πίσω μέρος

Στην παρακάτω εικόνα απεικονίζεται το μπροστινό ηχείο με το κάλυμμα στο πίσω μέρος να έχει αφαιρεθεί.

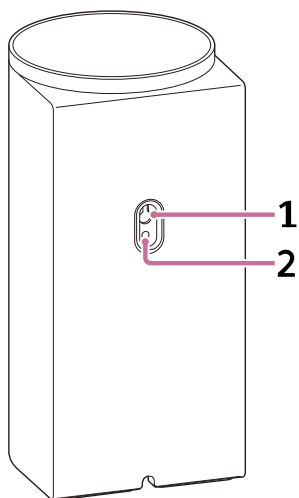

### 1. Οπή στερέωσης σε τοίχο

### 2. Οπή στερέωσης για τη βάση ηχείου γενικής χρήσης

Αυτή είναι συμβατή με μια βίδα μεγέθους M5.

## Σημείωση

- Αν χρησιμοποιήσετε την οπή στερέωσης σε τοίχο (1) ή την οπή στερέωσης για τη βάση ηχείου γενικής χρήσης (2), αφαιρέστε το κάλυμμα εισάγοντας ένα κατσαβίδι επίπεδης κεφαλής κ.λπ.

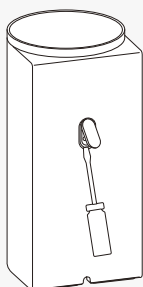

## Σχετικό θέμα

- Λυχνία ένδειξης στο μπροστινό ηχείο
- Σύνδεση στην πρίζα εναλλασσόμενου ρεύματος
- Αν το κεντρικό ηχείο και τα μπροστινά ηχεία δεν έχουν συνδεθεί σωστά
- Επαναφορά του συστήματος ηχείων

TP1002271618

Σύστημα οικιακού κινηματογράφου  
BRAVIA Theatre Trio

## Λυχνίες ένδειξης στο κεντρικό ηχείο

Υπάρχουν δύο λυχνίες ένδειξης που υποδεικνύουν την κατάσταση του κεντρικού ηχείου.

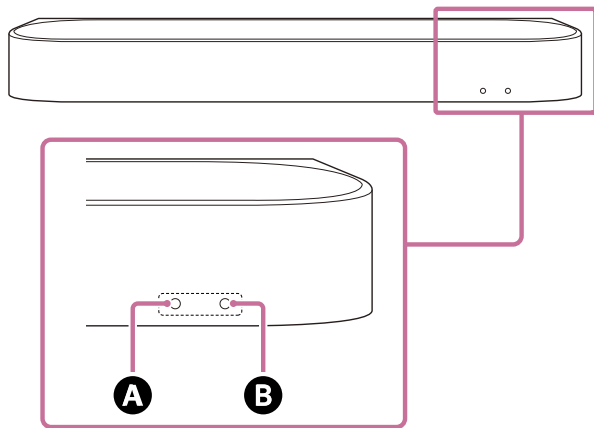

Η δευτερεύουσα λυχνία ένδειξης (λευκή) βρίσκεται στα αριστερά και η κύρια λυχνία ένδειξης (έγχρωμη) βρίσκεται στα δεξιά.



- A** Δευτερεύουσα λυχνία ένδειξης (λευκή)
- B** Κύρια λυχνία ένδειξης (έγχρωμη)









### Κατάσταση λειτουργίας

#### **B** Κύρια λυχνία ένδειξης

- ..... (Σβηστή)  
Το κεντρικό ηχείο είναι απενεργοποιημένο.
-  .....  ..... (Αναβοσβήνει αργά σε λευκό χρώμα)  
Πραγματοποιείται ενεργοποίηση/απενεργοποίηση.

### Είσοδος/σίγαση ήχου

#### **B** Κύρια λυχνία ένδειξης

-  (Ανάβει σε λευκό χρώμα)  
Έχει επιλεγεί η είσοδος TV (eARC/ARC).
-  (Ανάβει σε πράσινο χρώμα)  
Έχει επιλεγεί η είσοδος HDMI.
-  (Ανάβει σε μπλε χρώμα)  
Έχει επιλεγεί η είσοδος BLUETOOTH.  
Μια συσκευή BLUETOOTH έχει συνδεθεί στο σύστημα ηχείων.
-  .....  ..... (Αναβοσβήνει δύο φορές επανειλημμένα σε μπλε χρώμα)  
Το σύστημα ηχείων είναι σε κατάσταση αναμονής σύζευξης μέσω BLUETOOTH.
-  .....  ..... (Αναβοσβήνει σε μπλε χρώμα)  
Η σύνδεση με τη συσκευή BLUETOOTH είναι σε εξέλιξη.
-  (Ανάβει σε γαλάζιο χρώμα)

Έχει επιλεγεί η είσοδος υπηρεσίας δικτύου.

- ..... ..... (Αναβοσβήνει δύο φορές σε λευκό χρώμα)  
Η εναλλαγή στην είσοδο TV (eARC/ARC) είναι σε εξέλιξη.
- ..... ..... (Αναβοσβήνει δύο φορές σε πράσινο χρώμα)  
Η εναλλαγή στην είσοδο HDMI είναι σε εξέλιξη.
- ..... ..... (Αναβοσβήνει δύο φορές σε μπλε χρώμα)  
Η εναλλαγή στην είσοδο BLUETOOTH είναι σε εξέλιξη.
- ..... ..... (Αναβοσβήνει δύο φορές σε γαλάζιο χρώμα)  
Η εναλλαγή στην είσοδο υπηρεσίας δικτύου είναι σε εξέλιξη.
- (Αναβοσβήνει αργά σε λευκό/μπλε χρώμα εναλλάξ)  
Γίνεται εγκατάσταση του συστήματος ηχείων. Η αναπαραγωγή ήχου δεν είναι διαθέσιμη.

### **A Δευτερεύουσα λυχνία ένδειξης**

- ..... ..... (Αναβοσβήνει αργά σε λευκό χρώμα)  
Η αρχική εγκατάσταση δεν έχει ολοκληρωθεί στην εφαρμογή ή το σύστημα ηχείων δεν έχει συνδεθεί σε δίκτυο.
- ..... ..... (Αναβοσβήνει κάθε 2 δευτερόλεπτα σε λευκό χρώμα)  
Το σύστημα ηχείων είναι σε σίγαση.

## **Ανατροφοδότηση εγκατάστασης/λειτουργίας**

### **A Δευτερεύουσα λυχνία ένδειξης**

- ..... (Ανάβει μία φορά για μεγαλύτερο χρονικό διάστημα σε λευκό χρώμα)  
Η ρύθμιση έχει ενεργοποιηθεί.
- · ..... (Αναβοσβήνει δύο φορές σε λευκό χρώμα)  
Η ρύθμιση έχει απενεργοποιηθεί.
- ..... (Ανάβει μία φορά για σύντομο διάστημα σε λευκό χρώμα)  
Η ένταση ήχου αυξάνεται ή μειώνεται.
- ..... ..... ..... (Αναβοσβήνει τρεις φορές σε λευκό χρώμα)  
Ο χειρισμός είναι άκυρος. Για παράδειγμα, δεν μπορεί να αλλάξει η ρύθμιση, η ένταση είναι στο ανώτατο ή το κατώτατο όριο κ.λπ.

## **Ειδικές συνθήκες**

### **B Κύρια λυχνία ένδειξης**

- · · · · · · (Αναβοσβήνει γρήγορα σε μπλε χρώμα)  
Το σύστημα ηχείων καταχωρείται στην εφαρμογή.
- (Αναβοσβήνει σε λευκό/μπλε χρώμα εναλλάξ)  
Η ενημέρωση/επαναφορά του λογισμικού κ.λπ. είναι σε εξέλιξη.
- ..... ..... (Αναβοσβήνει σε κόκκινο χρώμα)  
Έχει εντοπιστεί αφύσικη λειτουργία ή σφάλμα. Ακολουθήστε τα βήματα στην ενότητα "[Αντιμετώπιση προβλημάτων](#)".

## **Σχετικό θέμα**

- [Αντιμετώπιση προβλημάτων](#)
- [Επαναφορά του συστήματος ηχείων](#)



Σύστημα οικιακού κινηματογράφου  
BRAVIA Theatre Trio

## Λυχνία ένδειξης στο μπροστινό ηχείο

Υποδεικνύει την κατάσταση του μπροστινού ηχείου.

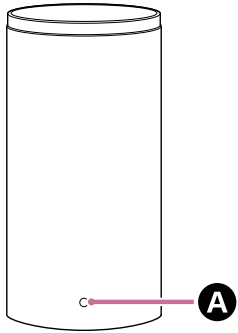







### A Λυχνία ένδειξης τροφοδοσίας (έγχρωμη)













#### Κατάσταση λειτουργίας

-  (Ανάβει σε κόκκινο χρώμα)  
Το μπροστινό ηχείο είναι στη λειτουργία αναμονής.
- ..... (Σβηστή)  
Το μπροστινό ηχείο είναι απενεργοποιημένο.

#### Κατάσταση σύνδεσης με το κεντρικό ηχείο

-  (Ανάβει σε λευκό χρώμα)  
Το μπροστινό ηχείο είναι συνδεδεμένο με το κεντρικό ηχείο.
-  .....  ..... (Αναβοσβήνει αργά σε λευκό χρώμα)  
Το μπροστινό ηχείο είναι σε αναμονή για σύνδεση με το κεντρικό ηχείο.
-  ·  .....  ·  ..... (Αναβοσβήνει δύο φορές επανειλημμένα σε λευκό χρώμα)  
Το μπροστινό ηχείο είναι σε αναμονή για χειροκίνητη σύνδεση με το κεντρικό ηχείο.

#### Ειδικές συνθήκες

-     (Αναβοσβήνει σε λευκό/μπλε χρώμα εναλλάξ)  
Η ενημέρωση/επαναφορά του λογισμικού κ.λπ. είναι σε εξέλιξη.
-  ·  ·  ·  ·  ·  ·  ·  ·  (Αναβοσβήνει σε κόκκινο χρώμα)  
Έχει εντοπιστεί αφύσικη λειτουργία ή σφάλμα. Ακολουθήστε τα βήματα στην ενότητα "[Αντιμετώπιση προβλημάτων](#)".

#### Σχετικό θέμα

- [Αντιμετώπιση προβλημάτων](#)
- [Επαναφορά του συστήματος ηχείων](#)



## Τηλεχειριστήριο που παρέχεται

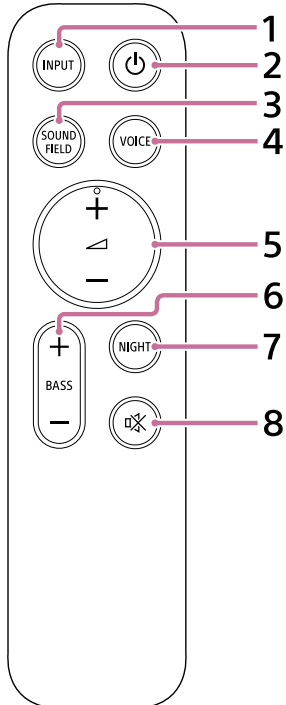

### 1. INPUT (Input)

Όταν πατάτε αυτό το κουμπί, η λυχνία ένδειξης για την είσοδο που έχετε επιλέξει αναβοσβήνει. Πατήστε αυτό το κουμπί επανειλημμένα για να μεταβείτε από την τρέχουσα είσοδο στην είσοδο που επιθυμείτε να επιλέξετε.

Η πηγή εισόδου αλλάζει ως εξής.

Τηλεόραση ➔ HDMI ➔ BLUETOOTH ➔ Υπηρεσία δικτύου (Spotify<sup>(\*)</sup>/AirPlay)<sup>(\*\*)</sup> ➔ Τηλεόραση • • •

<sup>\*</sup> Η υπηρεσία Spotify ενδέχεται να μην είναι διαθέσιμη σε ορισμένες χώρες/περιοχές.

<sup>\*\*</sup> Εμφανίζεται μόνο όταν η είσοδος αλλάζει με πάτημα του κουμπιού κατά την αναπαραγωγή μουσικής στο Spotify/AirPlay.

### 2. ⏻ (Τροφοδοσία)

Μετακινείται μεταξύ της ενεργοποίησης και της αναμονής στο σύστημα ηχείων.

### 3. SOUND FIELD (Sound field)

Ενεργοποιεί/απενεργοποιεί το εφέ ήχου surround στο σύστημα ηχείων.

### 4. VOICE (Voice mode)

Ενεργοποιεί/απενεργοποιεί τη λειτουργία φωνής στο σύστημα ηχείων.

Όταν είναι συνδεδεμένη μια τηλεόραση Sony συμβατή με τη λειτουργία σύνδεσης του συστήματος ηχείων, ενεργοποιείται/απενεργοποιείται η λειτουργία voice zoom αντί για τη λειτουργία φωνής όταν επιλέγετε την είσοδο τηλεόρασης στο σύστημα ηχείων.

### 5. ▲ (Volume) + (συν)<sup>(\*\*\*)</sup>/– (πλην)

Χρησιμοποιείται για ρύθμιση της έντασης ήχου του συστήματος ηχείων.

<sup>\*\*\*</sup> Στο ▲ (Volume) + (συν) υπάρχει μια ανάγλυφη κουκκίδα. Χρησιμοποιήστε την ως οδηγό κατά τον χειρισμό.

### 6. BASS (Bass level) + (συν)/– (πλην)

Χρησιμοποιείται για ρύθμιση της έντασης ήχου των μπάσων ή του προαιρετικού subwoofer.

### 7. NIGHT (Night mode)

Ενεργοποιεί/απενεργοποιεί τη λειτουργία νύχτας στο σύστημα ηχείων.

## 8. (Σίγαση)

Απενεργοποιεί προσωρινά τον ήχο στο σύστημα ηχείων.

### Σχετικά με την αντικατάσταση των μπαταριών στο τηλεχειριστήριο που παρέχεται

Αν το σύστημα ηχείων δεν ανταποκρίνεται στους χειρισμούς με το τηλεχειριστήριο που παρέχεται, αντικαταστήστε τις δύο μπαταρίες με νέες.

Για την αντικατάσταση, χρησιμοποιήστε μπαταρίες R03 ή LR03 (μέγεθος AAA).

Για να αφαιρέσετε το κάλυμμα των μπαταριών, σύρετε και αφαιρέστε το ενώ πατάτε το τριγωνικό σήμα στο πίσω μέρος του τηλεχειριστηρίου.

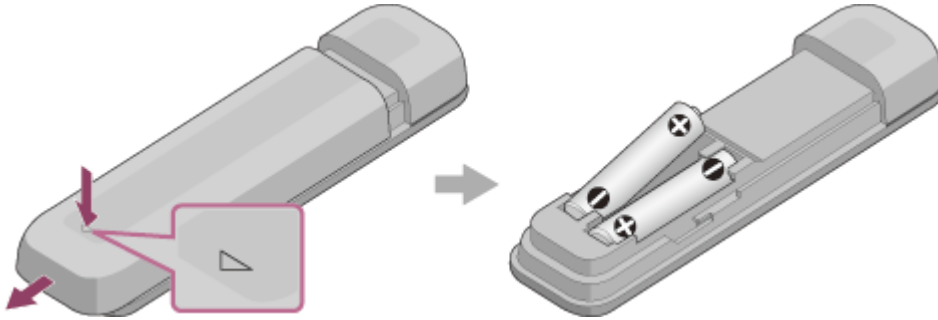

### Αν το τηλεχειριστήριο δεν λειτουργεί σωστά

- Στρέψτε το τηλεχειριστήριο προς τον αισθητήρα τηλεχειριστηρίου στο κεντρικό ηχείο.
- Απομακρύνετε τυχόν εμπόδια μεταξύ του τηλεχειριστηρίου και του κεντρικού ηχείου.
- Βεβαιωθείτε ότι το + (θετικός πόλος) και το - (αρνητικός πόλος) της μπαταρίας έχουν τον σωστό προσανατολισμό.
- Αντικαταστήστε και τις δύο μπαταρίες στο τηλεχειριστήριο με νέες, εάν είναι παλιότερες μπαταρίες.
- Ελέγξτε ότι έχει πατηθεί το σωστό κουμπί στο τηλεχειριστήριο.

### Σχετικό θέμα

- [Ρύθμιση της ποιότητας του ήχου](#)
- [Χρήση του Spotify](#)
- [Χρήση του AirPlay](#)

TP1002271624

Σύστημα οικιακού κινηματογράφου  
BRAVIA Theatre Trio

## Οθόνη τηλεχειριστηρίου στην εφαρμογή

Υπάρχουν δύο τύποι οθονών τηλεχειριστηρίου στην εφαρμογή.

### Οθόνη τηλεχειριστηρίου που μπορεί να χειριστεί μόνο το σύστημα ηχείων

Αυτή η οθόνη εμφανίζεται όταν μια τηλεόραση που δεν είναι συμβατή με την εφαρμογή έχει συνδεθεί με καλώδιο HDMI.

### Οθόνη τηλεχειριστηρίου που μπορεί να χειριστεί το σύστημα ηχείων και την BRAVIA

Αυτή η οθόνη εμφανίζεται όταν μια BRAVIA συμβατή με την εφαρμογή έχει συνδεθεί με καλώδιο HDMI.

Τα παρακάτω στοιχεία τα οποία μπορούν να χρησιμοποιηθούν για τον χειρισμό του συστήματος ηχείων προβάλλονται στο [Remote], [Picture & Sound], [Audio output] και [Settings]. Εάν η τηλεόραση δεν είναι ενεργοποιημένη, θα εμφανιστεί μια οθόνη τηλεχειριστηρίου που μπορεί να χειριστεί μόνο το σύστημα ηχείων.

### Στοιχεία στην οθόνη τηλεχειριστηρίου στην εφαρμογή

- **[Remaining Battery Level]** (Κατά τη σύνδεση στα προαιρετικά ενσωματωμένα επαναφορτιζόμενα πίσω ηχεία) Προβάλλεται η στάθμη του φορτίου της ενσωματωμένης επαναφορτιζόμενης μπαταρίας για τα προαιρετικά πίσω ηχεία που απομένει.
- **Περιοχή πληροφοριών αναπαραγωγής/αλλαγής εισόδου**  
Η τρέχουσα επιλεγμένη είσοδος κ.λπ. εμφανίζεται στο επάνω μέρος της οθόνης. Οι παρακάτω πληροφορίες και οι χειρισμοί εμφανίζονται με ελαφρύ χτύπημα αυτής της περιοχής.
  - Πληροφορίες meta αναπαραγωγής: όνομα, καλλιτέχνης, άλμπουμ, διάρκεια κ.λπ. του τραγουδιού που αναπαράγεται εκείνη τη στιγμή.
  - Πληροφορίες ροής: συχνότητα σήματος εισόδου κ.λπ.
  - Μορφή ήχου: Μορφή ήχου σήματος εισόδου (Dolby Atmos, DTS κ.λπ.), αριθμός καναλιών κ.λπ.
  - Ονομασία της συσκευής BLUETOOTH που είναι συνδεδεμένη στο σύστημα ηχείων
  - Χειριστήρια αναπαραγωγής για τη συσκευή BLUETOOTH
  - Επιλογή εισόδου(\*)

\* Όταν μια τηλεόραση που είναι συμβατή με την εφαρμογή συνδεθεί με το σύστημα ηχείων με καλώδιο HDMI, μπορεί να επιλεγεί και είσοδος τηλεόρασης.

- **[  (Τροφοδοσία) ]**  
Ρυθμίζει το σύστημα ηχείων στη λειτουργία αναμονής όταν το χτυπήσετε ελαφρά ενώ το σύστημα ηχείων είναι ενεργοποιημένο.
- **[Night mode]**  
Ενεργοποιεί/απενεργοποιεί τη λειτουργία νύχτας στο σύστημα ηχείων.
- **[Sound field]**  
Ενεργοποιεί/απενεργοποιεί το εφέ ήχου surround στο σύστημα ηχείων.
- **[Voice mode]**  
Ενεργοποιεί/απενεργοποιεί τη λειτουργία φωνής στο σύστημα ηχείων.
- **[Voice Zoom]**  
Αυτή η λειτουργία ενεργοποιείται όταν συνδεθεί μια τηλεόραση Sony που είναι συμβατή με τη λειτουργία σύνδεσης του συστήματος ηχείων. Όταν επιλεγεί η είσοδος τηλεόρασης στο σύστημα ηχείων, λειτουργεί η λειτουργία voice zoom αντί για τη λειτουργία φωνής.

- **[Volume]**  
Χρησιμοποιείται για ρύθμιση της έντασης ήχου του συστήματος ηχείων.
- **[Rear level]** (Κατά τη σύνδεση στα προαιρετικά πίσω ηχεία)  
Χρησιμοποιείται για ρύθμιση της έντασης ήχου των πίσω ηχείων.
- **[Bass level]**  
Χρησιμοποιείται για ρύθμιση της έντασης ήχου των μπάσων ή του προαιρετικού subwoofer.
- **[Audio]**  
Όταν εισάγεται σήμα διπλού ήχου (dual mono) στο σύστημα ηχείων, μπορείτε να επιλέξετε τον ήχο που θέλετε να ακούσετε.

### Σημείωση

- Το σύστημα ηχείων δεν μπορεί να αλλάξει διγλωσσες μεταδόσεις με πολλαπλά σήματα και τα κύρια/δευτερεύοντα κανάλια πολυπλεκτικών μεταδόσεων. Αλλάξτε το ηχητικό σήμα σε μονάδες αποστολής, όπως τηλεοράσεις ή συσκευές αναπαραγωγής Blu-ray Disc. Για λεπτομέρειες, ανατρέξτε στις οδηγίες λειτουργίας που παρέχονται με την τηλεόραση ή τις συσκευές αναπαραγωγής Blu-ray Disc.

- **[Viewing Position]**  
Το πεδίο ήχου μπορεί να βελτιστοποιηθεί ανάλογα με τη θέση προβολής. Αυτή η λειτουργία δεν μπορεί να χρησιμοποιηθεί αν η θέση προβολής δεν μετρηθεί με ακρίβεια από την αρχική εγκατάσταση ή [Sound Field Optimization](\*\*).  
\*\* Εμφανίζεται όταν χτυπήσετε ελαφρά [Settings] - [Sound Settings] - [Sound Field Optimization] στην οθόνη τηλεχειριστηρίου στην εφαρμογή.
- **[Settings]**  
Χρησιμοποιείται για διαμόρφωση των ρυθμίσεων του συστήματος ηχείων.

### Σημείωση

- Αν η απόκριση του χειριστηρίου είναι κακή, ελέγξτε τη σύνδεση Wi-Fi μεταξύ του smartphone και του συστήματος ηχείων.

### Σχετικό θέμα

- [Ρύθμιση της ποιότητας του ήχου](#)

TP1002069423

Σύστημα οικιακού κινηματογράφου  
BRAVIA Theatre Trio

## Έλεγχος των περιεχομένων της συσκευασίας

Εάν λείπει κάποιο από τα αντικείμενα που παρέχονται, επικοινωνήστε με τον πλησιέστερο αντιπρόσωπο της Sony. Οι αριθμοί υποδεικνύουν την ποσότητα που παρέχεται.

Η διαθεσιμότητα και η ποσότητα των αντικειμένων που παρέχονται ποικίλει ανάλογα με τη χώρα/περιοχή αγοράς. Ανατρέξτε στον Οδηγό αναφοράς που παρέχεται μαζί με το προϊόν σας, ώστε να επιβεβαιώσετε τη διαθεσιμότητα και ποσότητα των αντικειμένων που παρέχονται.

- Κεντρικό ηχείο (1)

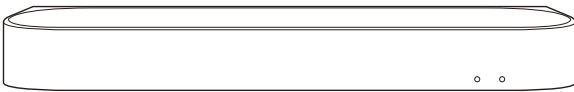

- Μπροστινό ηχείο (2)

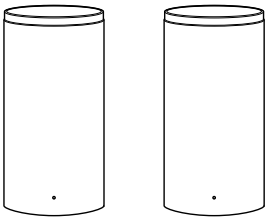

- Μικρόφωνο βαθμονόμησης (USB Type-C®) (1)

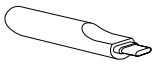

- Τηλεχειριστήριο (1)



- Καλώδιο HDMI (υποστηρίζεται μετάδοση 4K, 8K) (1)

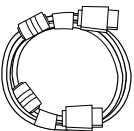

- Καλώδιο τροφοδοσίας εναλλασσόμενου ρεύματος για το κεντρικό ηχείο (1 ή 2)

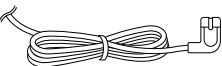

- Καλώδιο τροφοδοσίας εναλλασσόμενου ρεύματος για το μπροστινό ηχείο (2 ή 4)

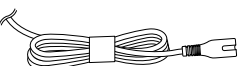

- Βάση (2)

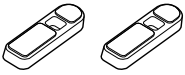

- Επιτοίχια βάση (2)

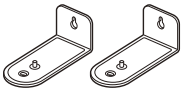

- Βίδα (2)



- ΠΛΑΙΣΙΟ ΣΤΗΡΙΞΗΣ ΣΤΟΝ ΤΟΙΧΟ (Χαρτί) για το κεντρικό ηχείο (1)
- ΠΛΑΙΣΙΟ ΣΤΗΡΙΞΗΣ ΣΤΟΝ ΤΟΙΧΟ (Χαρτί) για το μπροστινό ηχείο (2)
- Έγγραφο (1 σετ)

## Εξαρτήματα που παρέχονται μόνο σε ορισμένες χώρες/περιοχές

- Μπαταρία (2)



- Προσαρμογέας βύσματος εναλλασσόμενου ρεύματος (1)

### Σημείωση

- Αφού χρησιμοποιήσετε το μικρόφωνο βαθμονόμησης (USB Type-C®), αποθηκεύστε το στην αρχική του συσκευασία.
- Το μικρόφωνο βαθμονόμησης χρησιμοποιείται με τη ρύθμιση [Sound Field Optimization]. Αν δεν μπορεί να συνδεθεί απευθείας με το smartphone σας, χρησιμοποιήστε το ενσωματωμένο μικρόφωνο του smartphone ακολουθώντας τις οδηγίες στην εφαρμογή.

TP1002271625

Σύστημα οικιακού κινηματογράφου  
BRAVIA Theatre Trio

## Εγκατάσταση του κεντρικού ηχείου και των μπροστινών ηχείων

Το κεντρικό ηχείο και τα μπροστινά ηχεία μπορούν να εγκατασταθούν σε βάση τηλεόρασης ή σε ράφια ή να στερεωθούν σε τοίχο.

### Παράδειγμα εγκατάστασης των ηχείων σε βάση τηλεόρασης και ράφια:

Για την εγκατάσταση σε βάση τηλεόρασης ή ράφια, ανατρέξτε στην ενότητα "[Εγκατάσταση του κεντρικού ηχείου και των μπροστινών ηχείων σε βάση τηλεόρασης και ράφια](#)".

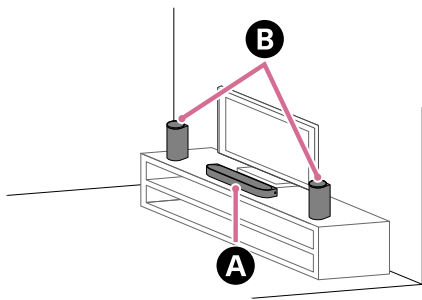

- A** Κεντρικό ηχείο
- B** Μπροστινά ηχεία

### Παράδειγμα ηχείων στερεωμένων σε τοίχο:

Για τη στερέωση σε τοίχο, ανατρέξτε στην ενότητα "[Στερέωση του κεντρικού ηχείου και των μπροστινών ηχείων σε τοίχο](#)".

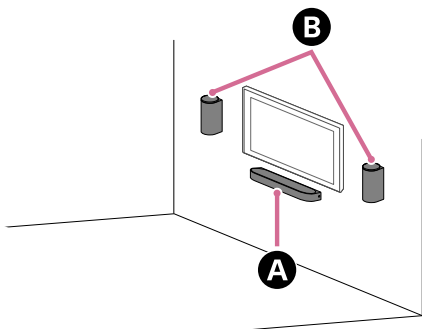

- A** Κεντρικό ηχείο
- B** Μπροστινά ηχεία

## Εγκατάσταση του κεντρικού ηχείου και των μπροστινών ηχείων σε βάση τηλεόρασης και ράφια

**1** Εγκαταστήστε το κεντρικό ηχείο σε μια βάση τηλεόρασης και σε ράφια, λαμβάνοντας υπόψη τα ακόλουθα σημεία.

- Εγκαταστήστε το κεντρικό ηχείο σε έναν κενό χώρο μπροστά από την τηλεόραση.
- Ευθυγραμμίστε το κέντρο της τηλεόρασης με το κέντρο του κεντρικού ηχείου.
- Διασφαλίστε ότι το πάνω μέρος του κεντρικού ηχείου δεν επικαλύπτει την τηλεόραση και δεν κρύβει την οθόνη της τηλεόρασης ή τον αισθητήρα τηλεχειριστηρίου στην τηλεόραση.

Αν το κεντρικό ηχείο δεν μπορεί να τοποθετηθεί σωστά λόγω παρεμβολής με τα πόδια της τηλεόρασης, ανατρέξτε στην ενότητα "[Τι να κάνετε, αν το κεντρικό ηχείο δεν μπορεί να τοποθετηθεί σωστά λόγω παρεμβολής με τα πόδια της τηλεόρασης](#)".

### Παράδειγμα εγκατάστασης με τηλεόραση με δύο πόδια σε κάθε πλευρά:

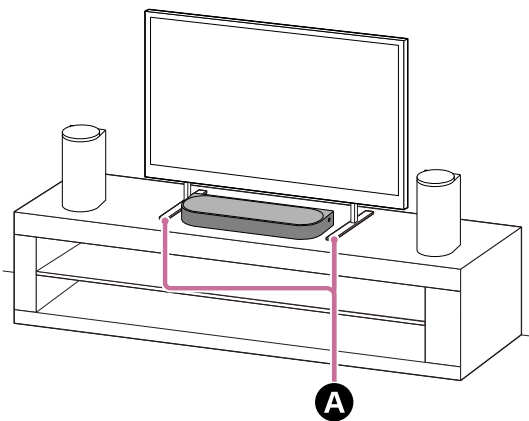

**A** Δύο πόδια τηλεόρασης σε κάθε πλευρά

### Παράδειγμα εγκατάστασης με τηλεόραση με πλατύ πόδι στο κέντρο:

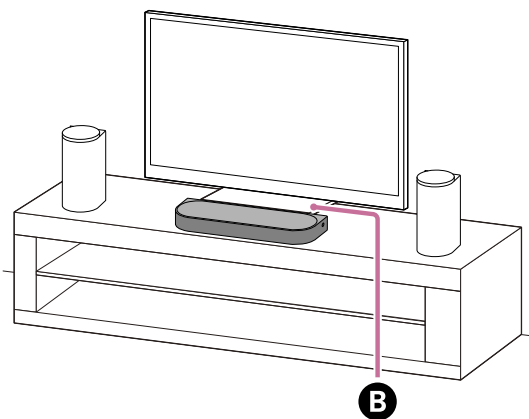

**B** Πλατύ πόδι τηλεόρασης στο κέντρο

**2** Ελέγξτε τις ετικέτες στο κάτω μέρος των μπροστινών ηχείων, για να προσδιορίσετε το αριστερό και το δεξί μπροστινό ηχείο.

Το αριστερό μπροστινό ηχείο φέρει την ετικέτα "FRONT L" και το δεξί μπροστινό ηχείο φέρει την ετικέτα "FRONT R". Στην αυλακωμένη περιοχή στο κάτω μέρος του αριστερού μπροστινού ηχείου (FRONT L) υπάρχουν μια κυρτή ράβδος μεγέθους περίπου 5 mm (13/64 in) και δύο ανάγλυφες κουκκίδες μεγέθους περίπου 1 mm (1/16 in) ή μία δίπλα στην άλλη.

Στην αυλακωμένη περιοχή στο κάτω μέρος του δεξιού μπροστινού ηχείου (FRONT R) υπάρχει μια κυρτή ράβδος μεγέθους περίπου 5 mm (13/64 in).

Η κυρτή ράβδος υποδεικνύει ότι είναι μπροστινό ηχείο. Χρησιμοποιήστε την ως οδηγό, για να το ξεχωρίσετε από το προαιρετικό πίσω ηχείο.

Χρησιμοποιήστε τις ανάγλυφες κουκκίδες ως οδηγό, για να ξεχωρίσετε το αριστερό μπροστινό ηχείο από το δεξί μπροστινό ηχείο.

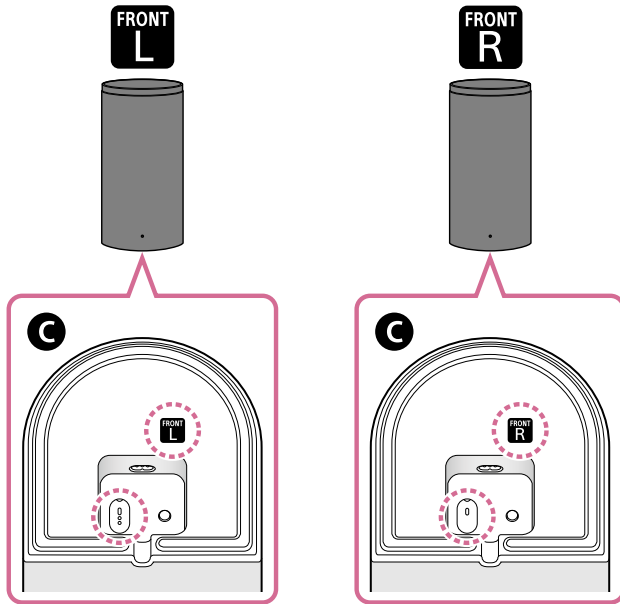

### **C** Κάτω μέρος του μπροστινού ηχείου

## **3** Εγκαταστήστε το αριστερό και το δεξί μπροστινό ηχείο σε κάθε πλευρά της τηλεόρασης, μπροστά από την περιοχή προβολής.

Αν λάβετε υπόψη τα ακόλουθα σημεία κατά την εγκατάσταση, θα μπορείτε να απολαμβάνετε καλύτερη ποιότητα ήχου πιο αποτελεσματικά.

- Ευθυγραμμίστε τα μπροστινά ηχεία έτσι ώστε να είναι στραμμένα προς την ίδια κατεύθυνση με το κεντρικό ηχείο.
- Εγκαταστήστε τα μπροστινά ηχεία έτσι ώστε κάποια από αυτά ή όλα να επικαλύπτονται εντός του εύρους ύψους της οθόνης της τηλεόρασης.

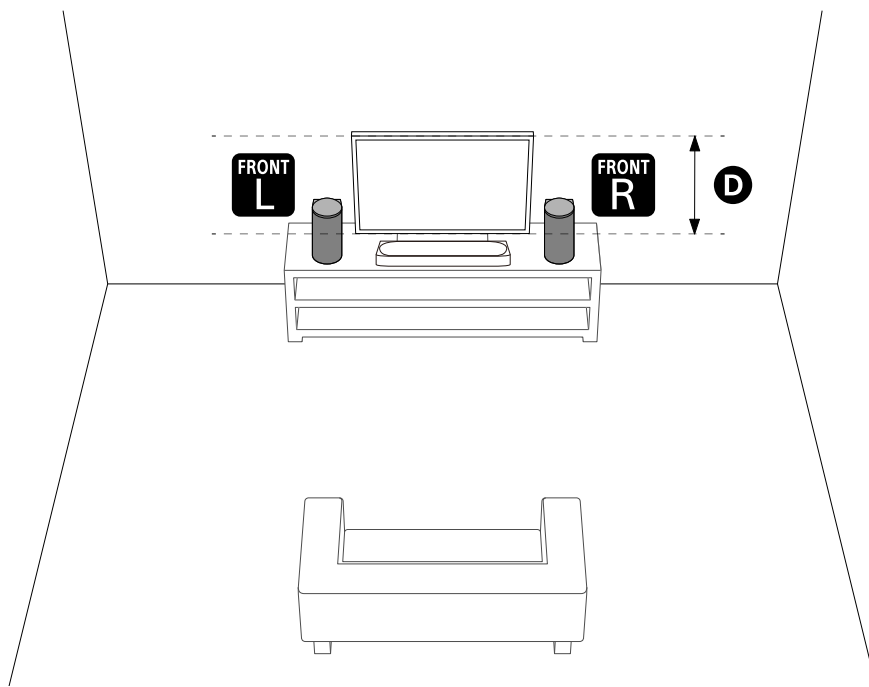

#### **D** Εύρος ύψους της οθόνης της τηλεόρασης

##### **Σημείωση**

- Μην τοποθετείτε μεταλλικά αντικείμενα κοντά στο κεντρικό ηχείο και τα μπροστινά ηχεία. Οι ασύρματες λειτουργίες ενδέχεται να γίνουν ασταθείς.
- Μην τοποθετείτε στα πλάγια του κεντρικού ηχείου αντικείμενα που θα μπορούσαν να εμποδίσουν τον ήχο. Η έξοδος ήχου από τα πλάγια μπορεί να επηρεαστεί.
- Μην καλύπτετε το επάνω μέρος του μπροστινού ηχείου. Μπορεί να διακοπεί η έξοδος ήχου από το επάνω μέρος του μπροστινού ηχείου.

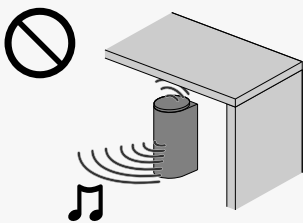

#### **4** Εκτελέστε [Sound Field Optimization](\*) στην εφαρμογή στις παρακάτω περιπτώσεις.

- Αν αλλάξετε τη θέση και τη μέθοδο εγκατάστασης του συστήματος ηχείων καθώς και των προαιρετικών πίσω ηχείων και του subwoofer
- Σύνδεση των προαιρετικών πίσω ηχείων ή/και του subwoofer για πρώτη φορά
- Αν αλλάξετε το περιβάλλον προβολής, όπως για παράδειγμα τη διάταξη των επίπλων

Η χρήση του μικροφώνου βαθμονόμησης επιτρέπει πιο ακριβείς μετρήσεις.

\* Εμφανίζεται όταν χτυπήσετε ελαφρά [Settings] - [Sound Settings] - [Sound Field Optimization] στην οθόνη τηλεχειριστηρίου στην εφαρμογή.

### **Τι να κάνετε, αν το κεντρικό ηχείο δεν μπορεί να τοποθετηθεί σωστά λόγω παρεμβολής με τα πόδια της τηλεόρασης**

Τοποθετώντας τη βάση που παρέχεται στο κεντρικό ηχείο, μπορείτε να ανυψώσετε το κεντρικό ηχείο πάνω από την επιφάνεια εγκατάστασης και ως εκ τούτου να αποφύγετε την παρεμβολή με τα πόδια της τηλεόρασης.

Η τοποθέτηση της βάσης δεν βελτιώνει την ποιότητα του ήχου.

Αν η βάση της τηλεόρασης αντιστοιχεί στην παρακάτω, μπορείτε να εγκαταστήσετε το κεντρικό ηχείο τοποθετώντας τη βάση.

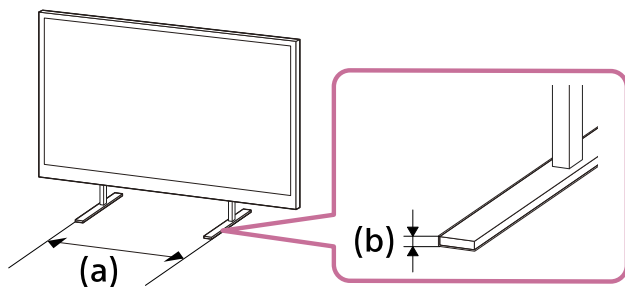

(a) Κενό μεταξύ των ποδιών της τηλεόρασης: 600 mm (23 3/4 in) ή λιγότερο

(b) Ύψος ποδιών τηλεόρασης: 8,5 mm (11/32 in) ή λιγότερο

### 1. Ετοιμάστε ό,τι χρειάζεται.

- Βάση (2) (παρέχονται)

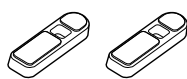

- Βίδα (2) (παρέχονται)



- Κατσαβίδι Phillips (δεν παρέχεται)

### 2. Τοποθετήστε τη βάση στο κεντρικό ηχείο.

Τοποθετήστε τη βάση σύμφωνα με την παρακάτω διαδικασία.

- Τοποθετήστε το κεντρικό ηχείο με το κάτω μέρος του κεντρικού ηχείου στραμμένο προς τα επάνω.
- Τοποθετήστε τη βάση βάζοντας το τμήμα που εξέχει στο εσωτερικό της βάσης μέσα στην οπή για το τμήμα της βάσης που εξέχει δίπλα στην οπή της βίδας στο κεντρικό ηχείο.
- Στερεώστε τη βάση με τη βίδα.

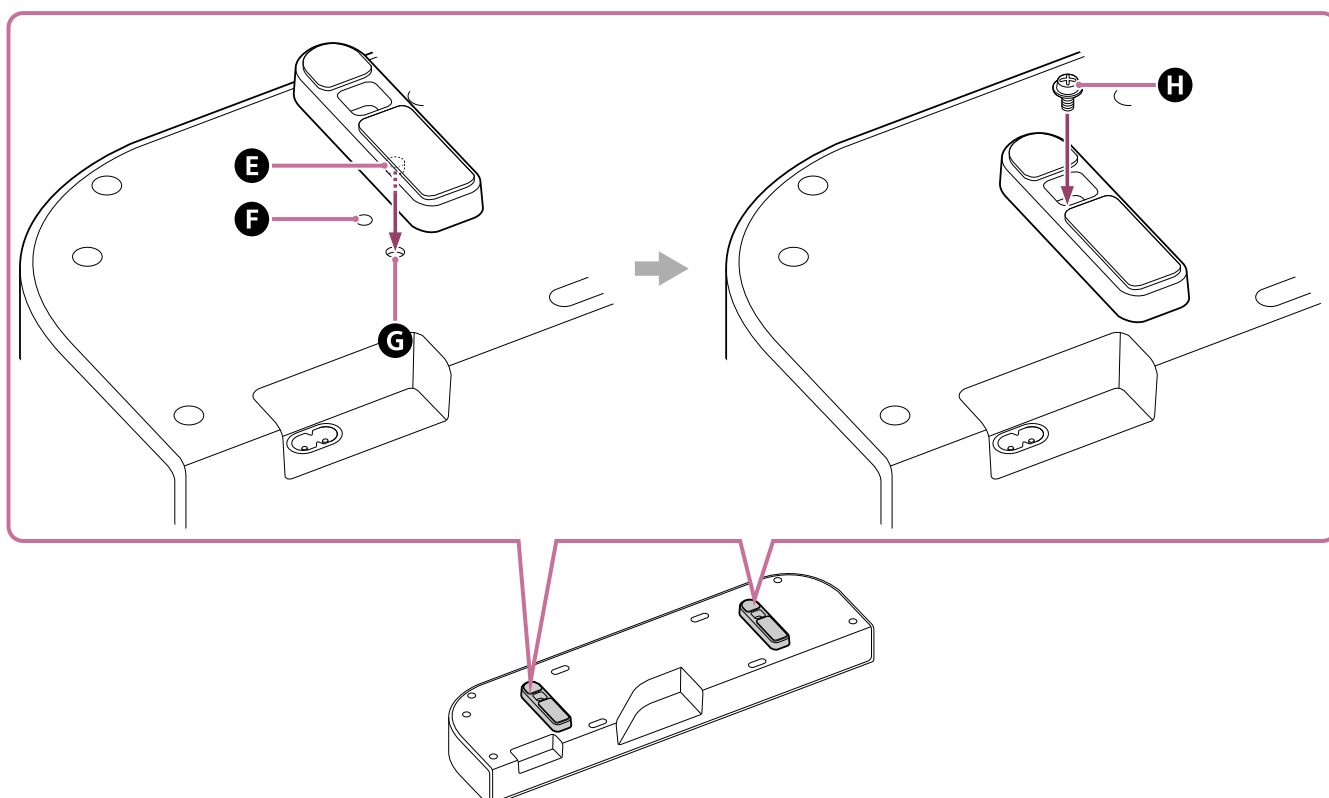

- E** Μέρος που εξέχει
- F** Οπή βίδας
- G** Οπή για το τμήμα της βάσης που εξέχει
- H** Βίδα (παρέχεται)

#### Υπόδειξη

- Όταν τοποθετείτε/αφαιρείτε τη βάση, απλώστε ένα μαλακό πανί ή παρόμοιο υλικό για να αποφύγετε τυχόν ζημιά στο κεντρικό ηχείο.
- Όταν αφαιρείτε τη βάση, αφού αφαιρέσετε τις βίδες, πιάστε τη βάση και τραβήξτε ενώ τη γυρνάτε ώστε να είναι ευκολότερη η αφαίρεση.

### 3. Εγκαταστήστε το κεντρικό ηχείο.

Προσέχετε να μην καλύψετε τον αισθητήρα τηλεχειριστηρίου στην τηλεόραση με το κεντρικό ηχείο.

Μετά την εγκατάσταση, βεβαιωθείτε ότι η τηλεόραση μπορεί να ενεργοποιηθεί/απενεργοποιηθεί με το τηλεχειριστήριο της τηλεόρασης.

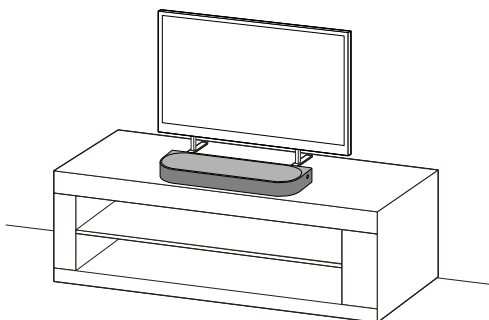

TP1002271626

Σύστημα οικιακού κινηματογράφου  
BRAVIA Theatre Trio

## Στερέωση του κεντρικού ηχείου και των μπροστινών ηχείων σε τοίχο

Στερεώστε το κεντρικό ηχείο και τα μπροστινά ηχεία κάτω από την τηλεόραση που έχετε στερεώσει στον τοίχο.

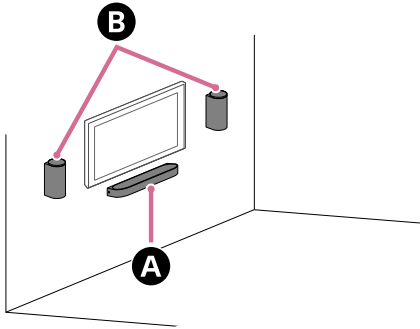

- A** Κεντρικό ηχείο
- B** Μπροστινά ηχεία

### Σημείωση

- Κρεμάστε το κεντρικό ηχείο και τα μπροστινά ηχεία οριζόντια στον ενισχυμένο τοίχο.
- Ζητήστε από έναν αντιπρόσωπο ή εξουσιοδοτημένο τεχνικό της Sony να εγκαταστήσει το κεντρικό ηχείο και τα μπροστινά ηχεία σωστά, λαμβάνοντας υπόψη τις προφυλάξεις ασφαλείας.
- Η Sony δεν φέρει ευθύνη για ατυχήματα ή ζημιές που προκαλούνται από ακατάλληλη εγκατάσταση, έλλειψη αντοχής στην εγκατάσταση, κακή χρήση ή φυσική καταστροφή.
- Για λόγους ασφαλείας, απαιτούνται δύο ή περισσότερα άτομα για το κρέμασμα του κεντρικού ηχείου και των μπροστινών ηχείων.

### Στερέωση του κεντρικού ηχείου σε τοίχο

1. Ετοιμάστε δύο βίδες (δεν παρέχονται) που να είναι κατάλληλες για τις οπές στην επιτοίχια βάση (παρέχεται).

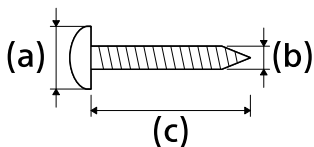

- (a) 6 mm έως 9,5 mm (1/4 in έως 3/8 in)
- (b) 4 mm (3/16 in)
- (c) 30 mm (1 3/16 in) ή μακρύτερες (κατά προσέγγιση)

Επεξήγηση: Οπή στην επιτοίχια βάση

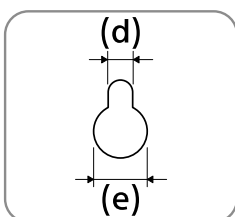

- (d) Περίπου 5,0 mm (13/64 in)
- (e) Περίπου 10 mm (25/64 in)

## Σημείωση

- Ετοιμάστε βίδες (δεν παρέχονται) που να είναι κατάλληλες για το υλικό και τη σταθερότητα του τοίχου. Η βίδα μπορεί να καταστρέψει τον τοίχο ανάλογα με το υλικό του τοίχου.

2. Μετρήστε το βάθος της στερεωμένης τηλεόρασης (f) και βρείτε το απαιτούμενο κενό μεταξύ του κάτω μέρους της τηλεόρασης και του επάνω μέρους του κεντρικού ηχείου (g).

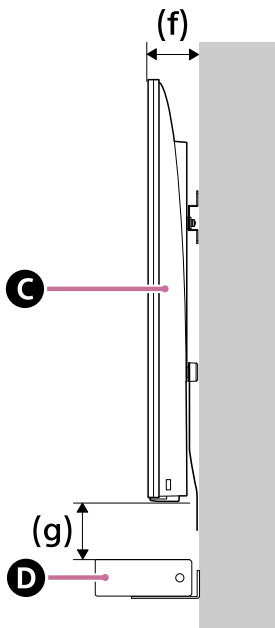

- C** Τηλεόραση  
**D** Κεντρικό ηχείο

Βάθος της στερεωμένης τηλεόρασης (f)	Απαιτούμενο κενό μεταξύ του κάτω μέρους της τηλεόρασης και του επάνω μέρους του κεντρικού ηχείου (g)
Μικρότερο από 85 mm (3 3/8 in)	120 mm (4 3/4 in) ή περισσότερο
85 mm (3 3/8 in) ή περισσότερο	200 mm (7 7/8 in) ή περισσότερο

3. Ευθυγραμμίστε την κάθετη γραμμή πάνω από την ένδειξη " ↑ ① " που είναι τυπωμένη στο ΠΛΑΙΣΙΟ ΣΤΗΡΙΞΗΣ ΣΤΟΝ ΤΟΙΧΟ (Χαρτί) για το κεντρικό ηχείο (παρέχεται) με το κέντρο του πλάτους της τηλεόρασης.

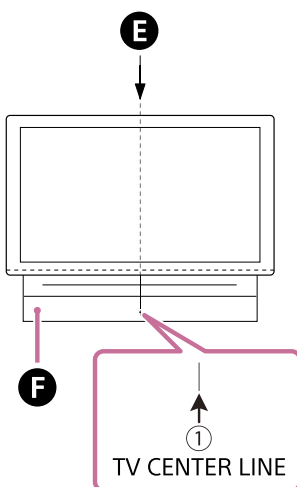

- E** Κέντρο της τηλεόρασης  
**F** ΠΛΑΙΣΙΟ ΣΤΗΡΙΞΗΣ ΣΤΟΝ ΤΟΙΧΟ (Χαρτί) για το κεντρικό ηχείο

4. Ευθυγραμμίστε την ένδειξη " ← ② " που είναι τυπωμένη στο ΠΛΑΙΣΙΟ ΣΤΗΡΙΞΗΣ ΣΤΟΝ ΤΟΙΧΟ για το κεντρικό ηχείο με το κάτω μέρος του απαιτούμενου κενού μεταξύ του κάτω μέρους της τηλεόρασης και του



6. Αφαιρέστε το ΠΛΑΙΣΙΟ ΣΤΗΡΙΞΗΣ ΣΤΟΝ ΤΟΙΧΟ για το κεντρικό ηχείο.

7. Κρεμάστε τις επιτοίχιες βάσεις (παρέχονται) από τις βίδες και στη συνέχεια σφίξτε τις βίδες για να στερεώσετε τις επιτοίχιες βάσεις στον τοίχο.

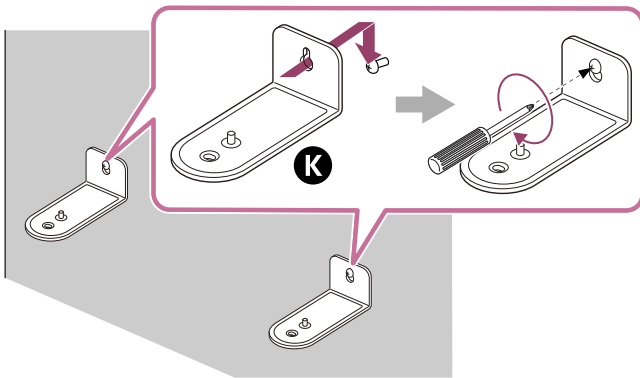

**K** Επιτοίχια βάση

8. Συνδέστε τα καλώδια στο κεντρικό ηχείο.

Συνδέστε το καλώδιο HDMI (παρέχεται) στην υποδοχή HDMI OUT (TV (eARC/ARC)) στο κεντρικό ηχείο και το καλώδιο τροφοδοσίας εναλλασσόμενου ρεύματος για το κεντρικό ηχείο (παρέχεται) στην είσοδο εναλλασσόμενου ρεύματος στο κεντρικό ηχείο.

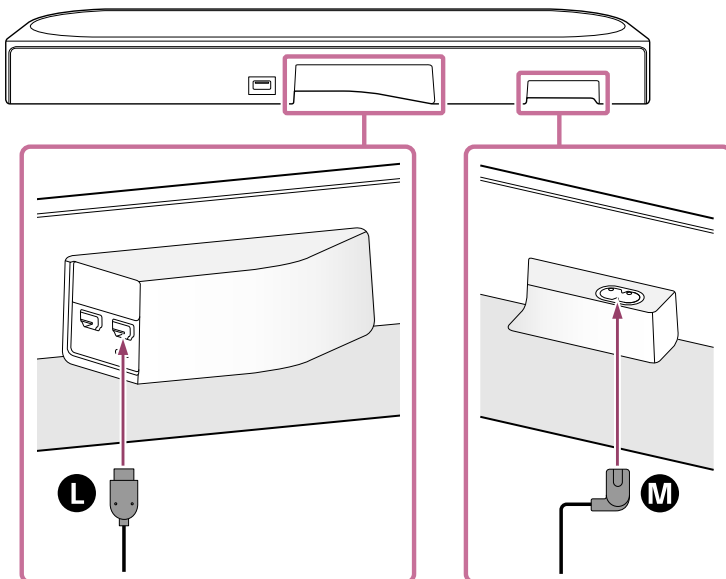

**L** Καλώδιο HDMI

**M** Καλώδιο τροφοδοσίας εναλλασσόμενου ρεύματος για το κεντρικό ηχείο

9. Τοποθετήστε το κεντρικό ηχείο στις επιτοίχιες βάσεις.

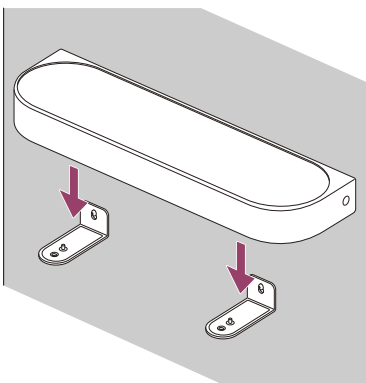

10. Ευθυγραμμίστε τις θέσεις των οπών για τις βίδες στο κάτω μέρος του κεντρικού ηχείου και των οπών στην επιτοίχια βάση και, στη συνέχεια, στερεώστε το κεντρικό ηχείο στις επιτοίχιες βάσεις σφίγγοντας καλά τις βίδες (παρέχονται).

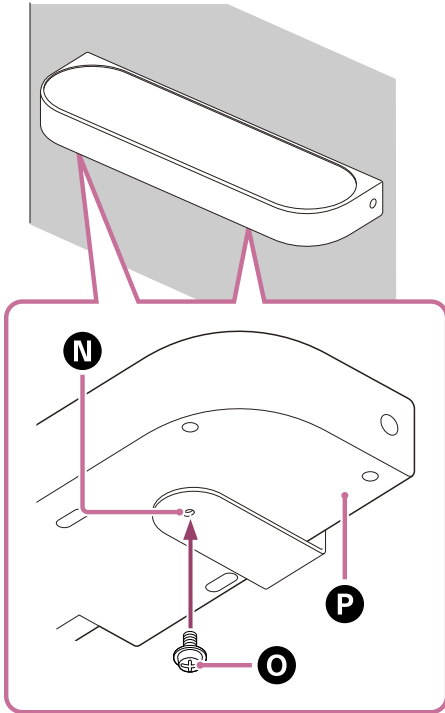

- N** Επιτοίχια βάση
- O** Βίδα
- P** Κάτω μέρος του κεντρικού ηχείου

11. Συνδέστε το καλώδιο HDMI (παρέχεται) που είναι συνδεδεμένο στο κεντρικό ηχείο στην υποδοχή εισόδου eARC/ARC HDMI στην τηλεόραση.
12. Συνδέστε το καλώδιο τροφοδοσίας εναλλασσόμενου ρεύματος για το κεντρικό ηχείο που είναι συνδεδεμένο στο κεντρικό ηχείο στην πρίζα εναλλασσόμενου ρεύματος.

### Στερέωση των μπροστινών ηχείων σε τοίχο

1. Ετοιμάστε δύο βίδες (δεν παρέχονται) που να είναι κατάλληλες για τις οπές στερέωσης σε τοίχο στα μπροστινά ηχεία.

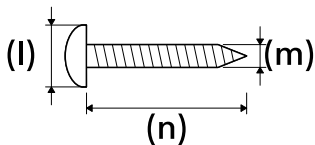

- (l) 6 mm έως 9,5 mm (1/4 in έως 3/8 in)
- (m) 4 mm (3/16 in)
- (n) 30 mm (1 3/16 in) ή μακρύτερες (κατά προσέγγιση)

Αναφορά: Οπή στερέωσης σε τοίχο στο μπροστινό ηχείο

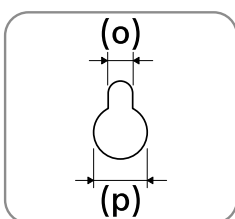

- (o) Περίπου 4,5 mm (3/16 in)
- (p) Περίπου 10 mm (13/32 in)

## Σημείωση

- Ετοιμάστε βίδες (δεν παρέχονται) που να είναι κατάλληλες για το υλικό και τη σταθερότητα του τοίχου. Η βίδα μπορεί να καταστρέψει τον τοίχο ανάλογα με το υλικό του τοίχου.

2. Ευθυγραμμίστε την οριζόντια γραμμή της ένδειξης " ← ① → " που είναι τυπωμένη στο ΠΛΑΙΣΙΟ ΣΤΗΡΙΞΗΣ ΣΤΟΝ ΤΟΙΧΟ για το μπροστινό ηχείο (παρέχεται) με το κεντρικό σημείο του ύψους της τηλεόρασης και κατόπιν κολλήστε το ΠΛΑΙΣΙΟ ΣΤΗΡΙΞΗΣ ΣΤΟΝ ΤΟΙΧΟ για το μπροστινό ηχείο στον τοίχο με κολλητική ταινία κ.λπ. που διατίθεται στο εμπόριο αφήνοντας ένα κενό (q) μεταξύ της τηλεόρασης. Βεβαιωθείτε ότι το κενό μεταξύ της τηλεόρασης είναι το ίδιο και στις δύο πλευρές.

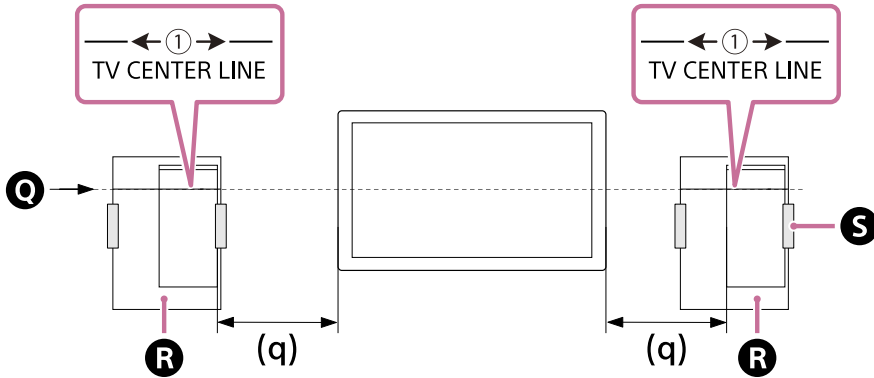

- Q Κέντρο της τηλεόρασης  
R ΠΛΑΙΣΙΟ ΣΤΗΡΙΞΗΣ ΣΤΟΝ ΤΟΙΧΟ (Χαρτί) για το μπροστινό ηχείο  
S Κολλητική ταινία κ.λπ.

3. Σφίξτε καλά τη βίδα που προετοιμάσατε στο βήμα 1 στην ένδειξη για τη βίδα που είναι τυπωμένη στο ΠΛΑΙΣΙΟ ΣΤΗΡΙΞΗΣ ΣΤΟΝ ΤΟΙΧΟ για το μπροστινό ηχείο.

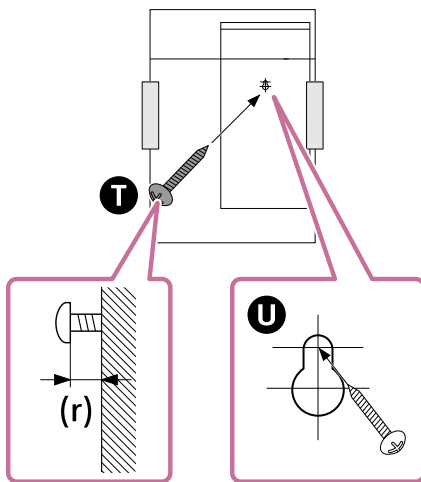

- T Βίδα  
U Ένδειξη  
(r) Περίπου 11 mm (7/16 in)

## Σημείωση

- Σφίξτε τη βίδα καλά στη δοκό του τοίχου.

4. Αφαιρέστε το ΠΛΑΙΣΙΟ ΣΤΗΡΙΞΗΣ ΣΤΟΝ ΤΟΙΧΟ για το μπροστινό ηχείο.
5. Αφαιρέστε το κάλυμμα στο πίσω μέρος του μπροστινού ηχείου εισάγοντας ένα κατσαβίδι επίπεδης κεφαλής κ.λπ. στην κάτω πλευρά του καλύμματος.

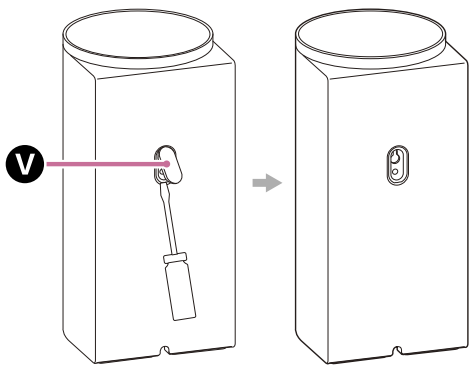

### V Κάλυμμα

6. Ελέγξτε τις ετικέτες στο κάτω μέρος των μπροστινών ηχείων για να προσδιορίσετε το αριστερό και το δεξί ηχείο και κρεμάστε την οπή στο πίσω μέρος του μπροστινού ηχείου στη βίδα.

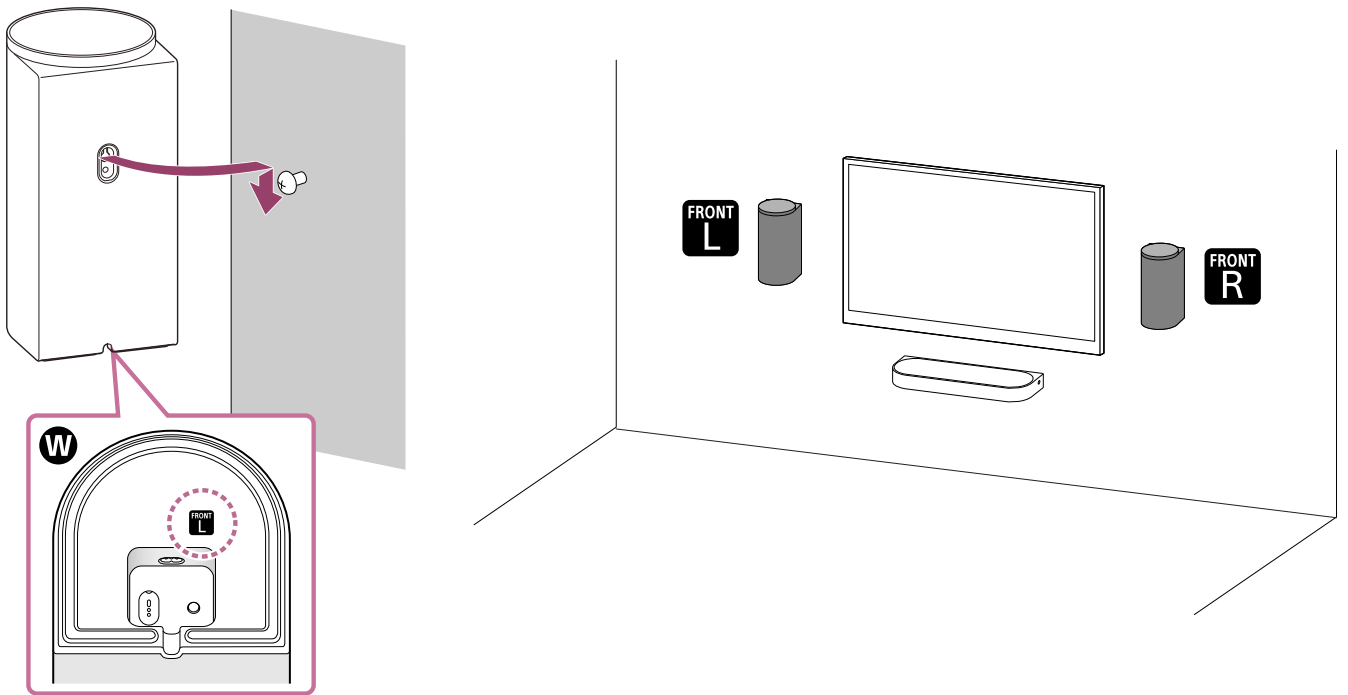

### W Κάτω μέρος του μπροστινού ηχείου

- **FRONT L** : Αριστερό
- **FRONT R** : Δεξί

#### Σημείωση

- Φυλάξτε το κάλυμμα που αφαιρέσατε στο βήμα 5 για να καλύψετε την οπή της βίδας όταν δεν έχετε το μπροστινό ηχείο κρεμασμένο σε τοίχο.

## Σχετικά με τη βελτιστοποίηση ηχητικού πεδίου

Εκτελέστε [Sound Field Optimization](\*) στην εφαρμογή στις παρακάτω περιπτώσεις.

- Αν αλλάξετε τη θέση και τη μέθοδο εγκατάστασης του συστήματος ηχείων καθώς και των προαιρετικών πίσω ηχείων και του subwoofer
- Σύνδεση των προαιρετικών πίσω ηχείων ή/και του subwoofer για πρώτη φορά
- Αν αλλάξετε το περιβάλλον προβολής, όπως για παράδειγμα τη διάταξη των επίπλων

Η χρήση του μικροφώνου βαθμονόμησης επιτρέπει πιο ακριβείς μετρήσεις.

\* Εμφανίζεται όταν χτυπήσετε ελαφρά [Settings] - [Sound Settings] - [Sound Field Optimization] στην οθόνη τηλεχειριστηρίου στην εφαρμογή.

## Στερέωση των προαιρετικών ηχείων σε τοίχο

Ανατρέξτε στις οδηγίες λειτουργίας/τον Οδηγό βοήθειας των προαιρετικών ηχείων.

---

---

## Σχετικό θέμα

- Σύνδεση σε τηλεόραση
- Σύνδεση στην πρίζα εναλλασσόμενου ρεύματος

TP1002271627

5-071-594-21(1) Copyright 2026 Sony Corporation

## Χρήση με προαιρετικό subwoofer και προαιρετικά πίσω ηχεία

### Εγκατάσταση

Αυτή η ενότητα περιγράφει ένα παράδειγμα εγκατάστασης με χρήση ενός συνδυασμού προαιρετικού subwoofer και προαιρετικών πίσω ηχείων που είναι συμβατά με το σύστημα ηχείων.

### Παράδειγμα εγκατάστασης του συστήματος ηχείων σε συνδυασμό με subwoofer και πίσω ηχεία

- Η έξοδος ήχου από το subwoofer είναι πανκατευθυντική, επομένως το subwoofer μπορεί να τοποθετηθεί όπως επιθυμείτε.
- Τα πίσω ηχεία πρέπει να τοποθετούνται στο πίσω μέρος ως ζεύγος, στραμμένα προς τη θέση προβολής (θέση ακρόασης ήχου). Συνιστάται το ύψος των πίσω ηχείων να καθορίζεται σε ευθυγράμμιση με το ύψος του αυτιού.

Για λεπτομέρειες, ανατρέξτε στις οδηγίες λειτουργίας/τον Οδηγό βοήθειας του προαιρετικού subwoofer και των προαιρετικών πίσω ηχείων.

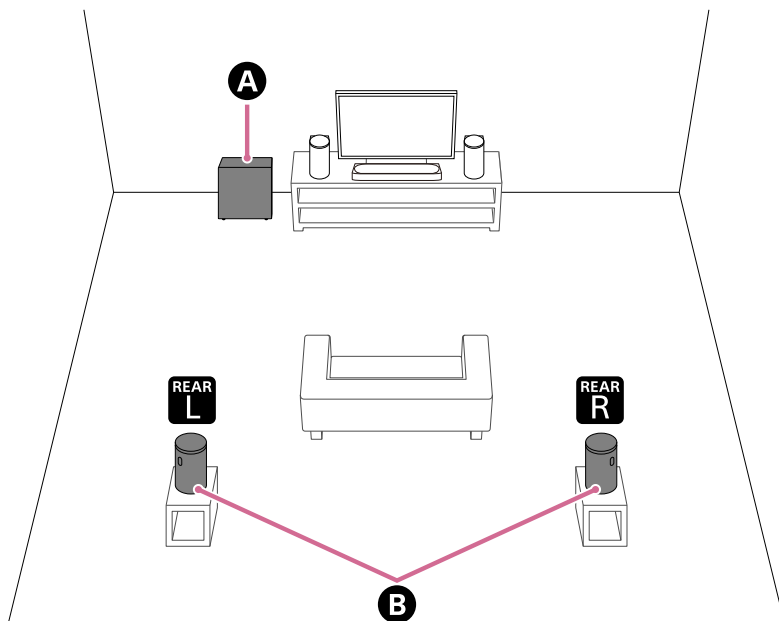

- A** Subwoofer (δεν παρέχεται)
- B** Πίσω ηχεία (δεν παρέχονται)

### Παράδειγμα εγκατάστασης του συστήματος ηχείων σε συνδυασμό με δύο subwoofer (διπλή σύνδεση subwoofer)

Μπορούν να συνδεθούν δύο subwoofer στο σύστημα ηχείων, ώστε να απολαμβάνετε πιο δυνατό ήχο μπάσων.

- Η έξοδος ήχου από το subwoofer είναι πανκατευθυντική, επομένως το subwoofer μπορεί να τοποθετηθεί όπως επιθυμείτε.
- Ανάλογα με την τοποθέτηση και τις συνθήκες του δωματίου, όταν είναι εγκατεστημένα δύο subwoofer, ενδέχεται να ακούγεται λιγότερος ήχος μπάσων. Σε αυτήν την περίπτωση, επιλέξτε τη βέλτιστη ρύθμιση φάσης (\*) στην εφαρμογή.

\* Εμφανίζεται όταν χτυπήσετε ελαφρά [Settings] - [Sound Settings] - [Subwoofer phase setting] στην οθόνη τηλεχειριστηρίου στην εφαρμογή.

## Σημείωση

- Αυτό το σύστημα ηχείων υποστηρίζει τη σύνδεση δύο subwoofer. Τα subwoofer που θα συνδεθούν πρέπει να πληρούν τις ακόλουθες προϋποθέσεις.
  - Να έχουν το ίδιο όνομα μοντέλου.
  - Να υποστηρίζουν τη σύνδεση δύο subwoofer.
- Ελέγξτε τις προδιαγραφές του προϊόντος στον ιστότοπο πληροφοριών προϊόντων της Sony, για να επιβεβαιώσετε αν τα subwoofer υποστηρίζουν τη σύνδεση δύο subwoofer.
- Το subwoofer ενδέχεται να μην συνδεθεί στο σύστημα ηχείων μέχρι να ενημερωθεί το λογισμικό του συστήματος ηχείων ή του subwoofer.

### • Παράδειγμα δύο subwoofer εγκατεστημένων δίπλα-δίπλα

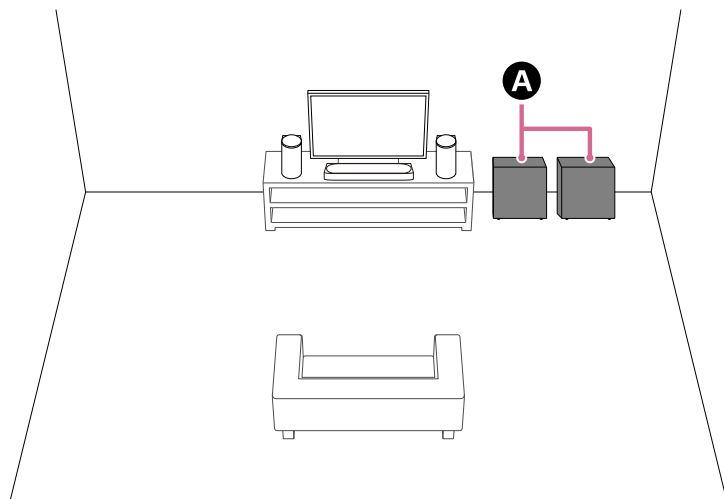

**A** Subwoofer (δεν παρέχονται)

### • Παράδειγμα δύο subwoofer εγκατεστημένων σε μεγάλη απόσταση μεταξύ τους

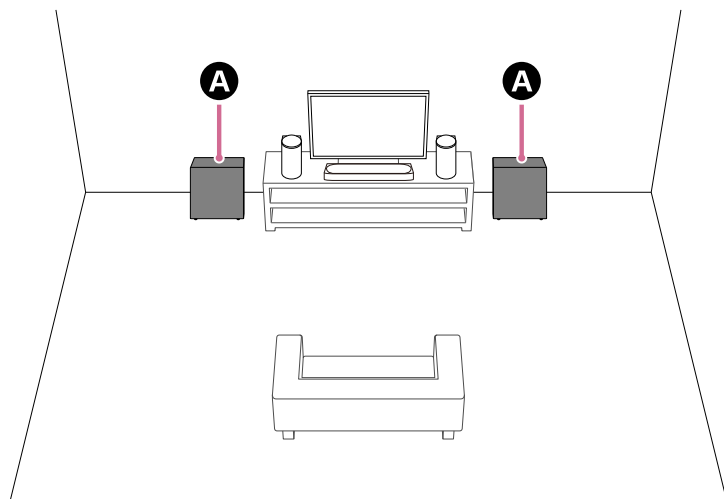

**A** Subwoofer (δεν παρέχονται)

## Εγκατάσταση

### Εάν δεν έχετε αρχίσει ακόμη την εγκατάσταση του συστήματος ηχείων

Χρησιμοποιήστε την εφαρμογή για να ξεκινήσετε την εγκατάσταση του συστήματος ηχείων και των προαιρετικών ηχείων. Κατά τη διάρκεια της διαδικασίας εγκατάστασης, η εφαρμογή θα σας καθοδηγήσει στη σύνδεση προαιρετικών ηχείων.

### Εάν έχετε ήδη ολοκληρώσει την εγκατάσταση του συστήματος ηχείων

Εγκαταστήστε τα προαιρετικά ηχεία στην οθόνη τηλεχειριστηρίου στην εφαρμογή.

Ελέγξτε το [Settings] - [Wireless Speaker Settings] - [Wireless Speaker Connection] στην οθόνη τηλεχειριστηρίου στην εφαρμογή.

### Σημείωση

- Δεν θα παραχθεί ήχος παρά μόνο όταν ολοκληρωθεί η εγκατάσταση των προαιρετικών ηχείων στην εφαρμογή.
- Κατά τη χρήση του συστήματος ηχείων με τα προαιρετικά ηχεία ενδέχεται να ζητηθεί ενημέρωση λογισμικού. Πραγματοποιήστε την ενημέρωση λογισμικού ενώ το σύστημα ηχείων και τα προαιρετικά ηχεία είναι συνδεδεμένα σε πηγή ρεύματος.

## Εάν αλλάξετε τη μέθοδο εγκατάστασης ή τη θέση του συστήματος ηχείων ή των προαιρετικών ηχείων

Εκτελέστε [Sound Field Optimization](\*) στην εφαρμογή.

Η χρήση του μικροφώνου βαθμονόμησης επιτρέπει πιο ακριβείς μετρήσεις.

\* Εμφανίζεται όταν χτυπήσετε ελαφρά [Settings] - [Sound Settings] - [Sound Field Optimization] στην οθόνη τηλεχειριστηρίου στην εφαρμογή.

### Σχετικό θέμα

- Όταν χρησιμοποιείτε τα προαιρετικά πίσω ηχεία SA-RS5
- [Sound Settings]

TP1002271628

Σύστημα οικιακού κινηματογράφου  
BRAVIA Theatre Trio

## Όταν χρησιμοποιείτε τα προαιρετικά πίσω ηχεία SA-RS5

Σε αυτήν την ενότητα περιγράφεται πώς χρησιμοποιείται το σύστημα ηχείων σε συνδυασμό με τα προαιρετικά πίσω ηχεία SA-RS5.

### Εγκατάσταση

Για την εγκατάσταση, ανατρέξτε στις οδηγίες λειτουργίας που παρέχονται με το SA-RS5.

### Σύνδεση του SA-RS5 στο σύστημα ηχείων

Εγκαταστήστε το σύστημα ηχείων ακολουθώντας τις οδηγίες στην ενότητα "Εγκατάσταση" της παραγράφου ["Χρήση με προαιρετικό subwoofer και προαιρετικά πίσω ηχεία"](#).

Το SA-RS5 έχει ενσωματωμένη επαναφορτιζόμενη μπαταρία. Εάν το SA-RS5 απενεργοποιηθεί ενώ λειτουργεί με μπαταρία, η σύνδεση με το σύστημα ηχείων θα διακοπεί. Πατήστε το κουμπί τροφοδοσίας στο SA-RS5 ώστε να γίνει επανασύνδεση με το σύστημα ηχείων και η λυχνία ένδειξης τροφοδοσίας στο SA-RS5 να ανάψει σε πράσινο χρώμα. Μπορείτε να ελέγξετε το υπόλοιπο επίπεδο μπαταρίας της ενσωματωμένης επαναφορτιζόμενης μπαταρίας στην οθόνη του τηλεχειριστηρίου της εφαρμογής.

### Αλλαγή της θέσης ή του περιβάλλοντος προβολής του συστήματος ηχείων ή του SA-RS5

Εκτελέστε [Sound Field Optimization](\*) στην εφαρμογή.

\* Εμφανίζεται όταν χτυπήσετε ελαφρά [Settings] - [Sound Settings] - [Sound Field Optimization] στην οθόνη τηλεχειριστηρίου στην εφαρμογή.

#### Σημείωση

- Όταν το SA-RS5 είναι συνδεδεμένο στο σύστημα ηχείων, δεν είναι δυνατή η εκτέλεση βελτιστοποίησης ηχητικού πεδίου με πάτημα του κουμπιού OPTIMIZE στο SA-RS5. Όταν αλλάζετε τη θέση του SA-RS5, εκτελέστε [Sound Field Optimization] στην εφαρμογή.

### Σχετικό θέμα

- [Χρήση με προαιρετικό subwoofer και προαιρετικά πίσω ηχεία](#)

TP1002271629

## Σύνδεση σε τηλεόραση

- 1** Συνδέστε μια υποδοχή HDMI IN συμβατή με eARC/ARC στην τηλεόραση και την υποδοχή HDMI OUT (TV (eARC/ARC)) στο σύστημα ηχείων με το καλώδιο HDMI (παρέχεται).

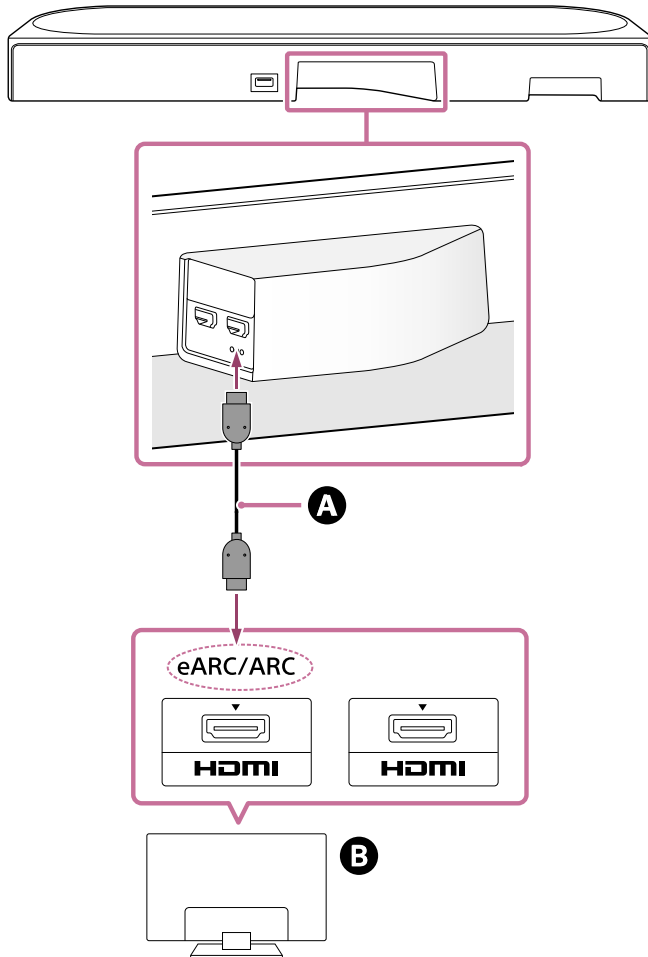

- A** Καλώδιο HDMI (παρέχεται)  
**B** Τηλεόραση

## Υπόδειξη

- Υπάρχουν τρεις ανάγλυφες κουκκίδες μεγέθους περίπου 1 mm (1/16 in) δίπλα στην υποδοχή HDMI OUT (TV (eARC/ARC)). Χρησιμοποιήστε τις ως οδηγό κατά τη σύνδεση.

- 2** Αλλάξτε τις ρυθμίσεις της τηλεόρασης, έτσι ώστε ο ήχος της τηλεόρασης να μπορεί να παραχθεί από το σύστημα ηχείων.

Ανάλογα με την τηλεόρασή σας, αυτό μπορεί να ρυθμιστεί αυτόματα κατά τη σύνδεση του συστήματος ηχείων. Για λεπτομέρειες, ανατρέξτε στις οδηγίες λειτουργίας της τηλεόρασής σας.

- 3** Ενεργοποιήστε το eARC τόσο στο σύστημα ηχείων όσο και στην τηλεόραση.

Εάν η τηλεόραση που είναι συνδεδεμένη με το σύστημα ηχείων είναι συμβατή με το eARC/ARC, η λειτουργία eARC είναι διαθέσιμη.

Προκειμένου να απολαμβάνετε μορφές ήχου υψηλότερης ποιότητας, όπως τη μορφή Dolby Atmos που αναπαράγεται σε εξωτερική συσκευή συνδεδεμένη με την τηλεόραση, ελέγξτε αν η ρύθμιση eARC έχει ενεργοποιηθεί στο σύστημα ηχείων και την τηλεόραση.

- Ρύθμιση eARC για την τηλεόραση: Ανατρέξτε στις οδηγίες λειτουργίας της τηλεόρασής σας.
- Ρύθμιση eARC για το σύστημα ηχείων: Η ρύθμιση είναι ενεργοποιημένη από προεπιλογή.

### Σημείωση

- Βεβαιωθείτε ότι οι ακροδέκτες έχουν εισαχθεί καλά.
- Εάν το σύστημα ηχείων δεν είναι συνδεδεμένο στη συμβατή με eARC/HDMI είσοδο ARC της τηλεόρασης, ο ήχος την τηλεόρασης δεν μπορεί να παραχθεί από το σύστημα ηχείων.
- Ενεργοποιήστε τη λειτουργία Ρυθμιστικό για HDMI της τηλεόρασης. Αν η λειτουργία Ρυθμιστικό για HDMI της τηλεόρασης δεν είναι ενεργοποιημένη, το σύστημα ηχείων δεν εξάγει ήχο της τηλεόρασης.
- Με την ενεργοποίηση της λειτουργίας eARC στην τηλεόραση, κάποιες δυνατότητες στην τηλεόραση ενδέχεται να περιοριστούν. Για παράδειγμα, οι ήχοι του συστήματος και η φωνητική απόκριση ενδέχεται να μην εξάγονται. Για λεπτομέρειες, ανατρέξτε στις οδηγίες λειτουργίας της τηλεόρασής σας.

TP1002271630

5-071-594-21(1) Copyright 2026 Sony Corporation

Σύστημα οικιακού κινηματογράφου  
BRAVIA Theatre Trio

## Σύνδεση συσκευής ήχου/εικόνας (AV)

Βίντεο 4K/8K και ήχος υψηλής ποιότητας, όπως Dolby Atmos, Dolby TrueHD, DTS:X κ.λπ., μπορούν να αναπαραχθούν μέσω της σύνδεσης μιας συσκευής ήχου/εικόνας (AV) (συσκευής αναπαραγωγής Blu-ray Disc, αποκωδικοποιητή, αποκωδικοποιητή καλωδιακής τηλεόρασης, δορυφορικού δέκτη, κονσόλας παιχνιδιών κ.λπ.) με τον εξής τρόπο.

- 1 Συνδέστε την υποδοχή HDMI OUT στη συσκευή ήχου/εικόνας (AV) και την υποδοχή HDMI IN στην τηλεόραση με καλώδιο HDMI (δεν παρέχεται).
- 2 Συνδέστε το σύστημα ηχείων και την τηλεόραση χρησιμοποιώντας το καλώδιο HDMI (παρέχεται).

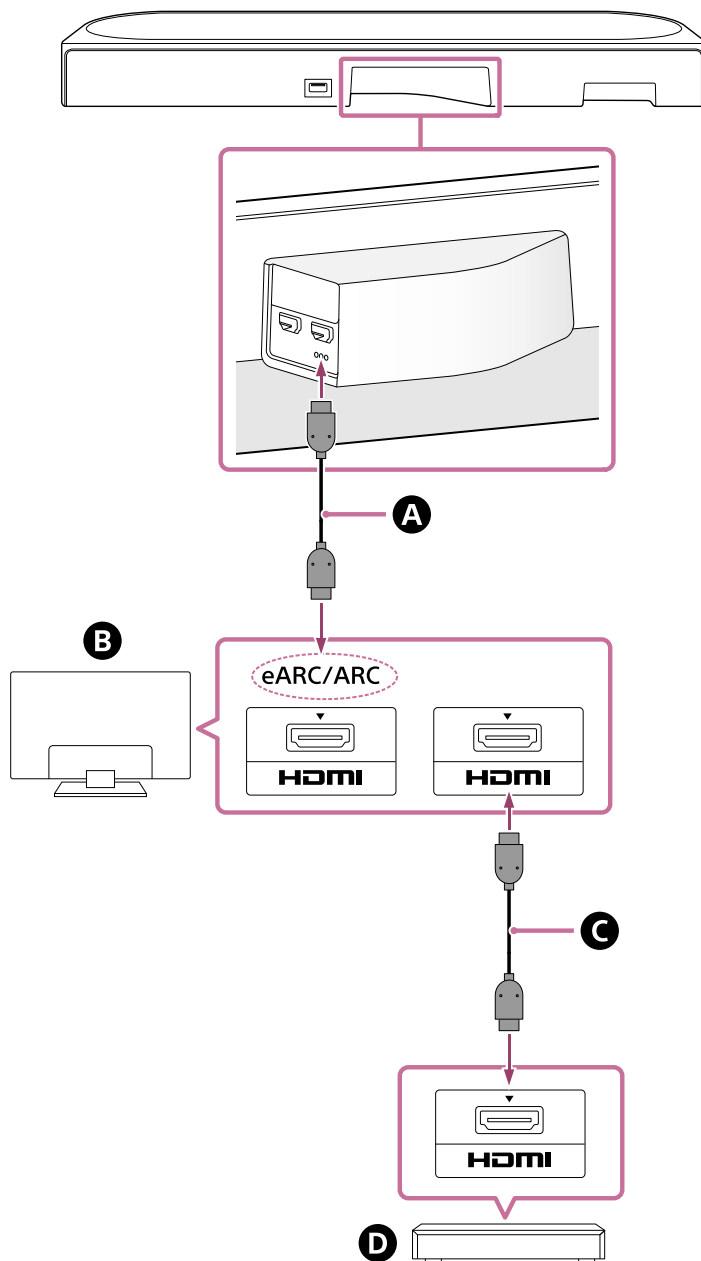

- A** Καλώδιο HDMI (παρέχεται)
- B** Τηλεόραση
- C** Καλώδιο HDMI (δεν παρέχεται)

**D** Συσκευή ήχου/εικόνας (AV) (συσκευή αναπαραγωγής Blu-ray Disc, αποκωδικοποιητής, αποκωδικοποιητής καλωδιακής τηλεόρασης, δορυφορικός δέκτης, κονσόλα παιχνιδιών κ.λπ.)

## Η συσκευή ήχου/εικόνας (AV) μπορεί να συνδεθεί απευθείας με το σύστημα ηχείων

Συνδέοντας μια συσκευή ήχου/εικόνας (AV) απευθείας στο σύστημα ηχείων, μορφές ήχου υψηλότερης ποιότητας όπως το Dolby Atmos που αναπαράγονται στη συσκευή ήχου/εικόνας (AV) μπορούν επίσης να αναπαραχθούν από το σύστημα ηχείων, ακόμα και αν η τηλεόραση δεν είναι συμβατή με eARC.

1. Συνδέστε το σύστημα ηχείων και την τηλεόραση χρησιμοποιώντας το καλώδιο HDMI (παρέχεται).
2. Αφαιρέστε το αυτοκόλλητο από την υποδοχή HDMI IN στο σύστημα ηχείων.
3. Συνδέστε την υποδοχή HDMI IN στο σύστημα ηχείων και την υποδοχή HDMI OUT στη συσκευή ήχου/εικόνας (AV) με καλώδιο HDMI (δεν παρέχεται).

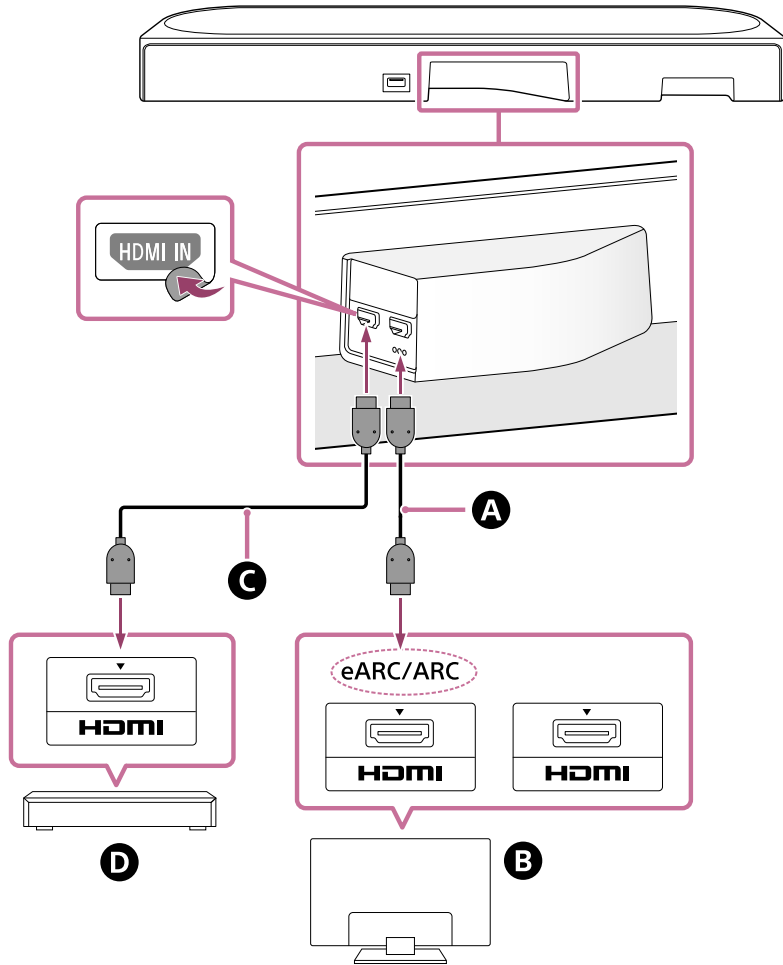

**A** Καλώδιο HDMI (παρέχεται)

**B** Τηλεόραση

**C** Καλώδιο HDMI (δεν παρέχεται)

**D** Συσκευή ήχου/εικόνας (AV) (συσκευή αναπαραγωγής Blu-ray Disc, αποκωδικοποιητής, αποκωδικοποιητής καλωδιακής τηλεόρασης, δορυφορικός δέκτης, κονσόλα παιχνιδιών κ.λπ.)

### Σημείωση

- Βεβαιωθείτε ότι οι ακροδέκτες έχουν εισαχθεί καλά.
- Για την προβολή περιεχομένου 4K/8K, η τηλεόραση και το καλώδιο HDMI πρέπει να είναι συμβατά με τη μορφή βίντεο που θα προβληθεί. Για λεπτομέρειες, ανατρέξτε στις οδηγίες λειτουργίας της τηλεόρασης.
- Κάποια χειριστήρια τηλεόρασης ίσως περιοριστούν. Για παράδειγμα, οι ήχοι του συστήματος και η φωνητική απόκριση ενδέχεται να μην εξάγονται. Για λεπτομέρειες, ανατρέξτε στις οδηγίες λειτουργίας της τηλεόρασής σας.

- Οι τύποι και ο αριθμός των συσκευών που μπορούν να ελεγχθούν από τη λειτουργία Ρυθμιστικό για HDMI περιορίζονται από το πρότυπο HDMI CEC ως εξής.
  - Συσκευές εγγραφής (συσκευή εγγραφής Blu-ray Disc, DVD κ.λπ.): Έως 3 συσκευές
  - Συσκευές αναπαραγωγής (συσκευή αναπαραγωγής Blu-ray Disc, DVD κ.λπ.): Έως 3 συσκευές
  - Συσκευές δέκτη: Έως 4 συσκευές
  - Σύστημα ήχου (δέκτης/ακουστικά): Έως 1 συσκευή (χρησιμοποιείται από το σύστημα ηχείων)

## Υπόδειξη

- Χρησιμοποιήστε καλώδιο HDMI το οποίο είναι συμβατό με τη μορφή βίντεο της συσκευής που συνδέεται και επιλέξτε τη μορφή σήματος HDMI αποκτώντας πρόσβαση στην επιλογή [Settings] - [HDMI Settings] - [HDMI Signal Format] στην οθόνη τηλεχειριστηρίου στην εφαρμογή.
- Για τις υποστηριζόμενες μορφές ήχου, ανατρέξτε στην ενότητα "Σχετικό θέμα".
- Υπάρχουν τρεις ανάγλυφες κουκκίδες μεγέθους περίπου 1 mm (1/16 in) δίπλα στην υποδοχή HDMI OUT (TV (eARC/ARC)). Χρησιμοποιήστε τις ως οδηγό κατά τη σύνδεση.

---

## Σχετικό θέμα

- [Σύνδεση σε τηλεόραση](#)
- [Υποστηριζόμενες μορφές ήχου](#)
- [Υποστηριζόμενες μορφές βίντεο HDMI](#)

TP1002271631

## Σύνδεση στην πρίζα εναλλασσόμενου ρεύματος

- 1 Συνδέστε το καλώδιο τροφοδοσίας εναλλασσόμενου ρεύματος για το κεντρικό ηχείο (παρέχεται) στην υποδοχή εναλλασσόμενου ρεύματος στο κεντρικό ηχείο και κατόπιν συνδέστε το στην πρίζα εναλλασσόμενου ρεύματος.

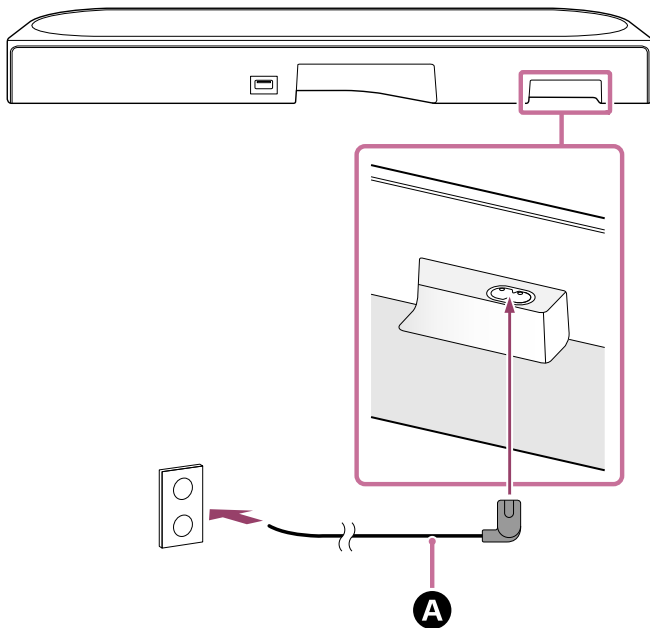

- A** Καλώδιο τροφοδοσίας εναλλασσόμενου ρεύματος για το κεντρικό ηχείο (παρέχεται)

- 2 Συνδέστε τα καλώδια τροφοδοσίας εναλλασσόμενου ρεύματος για τα μπροστινά ηχεία (παρέχονται) στις υποδοχές εναλλασσόμενου ρεύματος στα 2 μπροστινά ηχεία και κατόπιν συνδέστε τα καλώδια εναλλασσόμενου ρεύματος στις πρίζες εναλλασσόμενου ρεύματος.

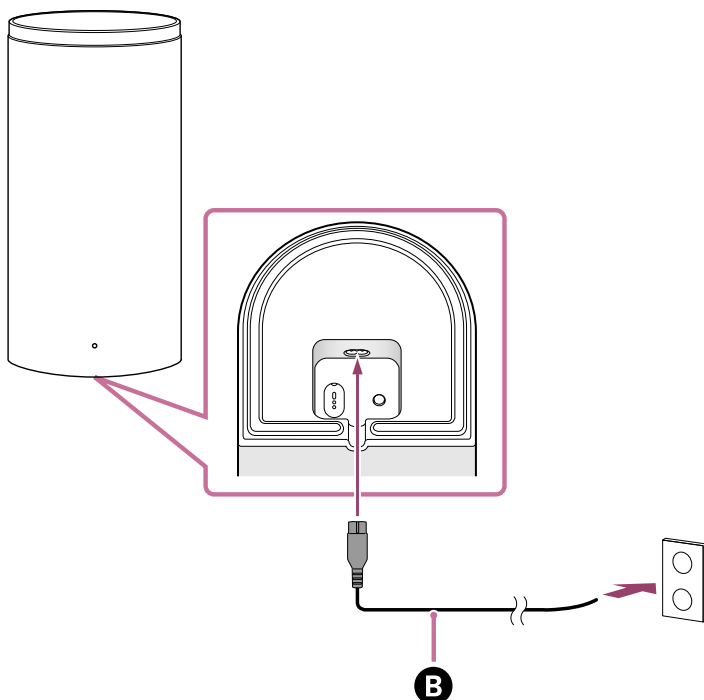

**B** Καλώδιο τροφοδοσίας εναλλασσόμενου ρεύματος για το μπροστινό ηχείο (παρέχεται)

Όταν το καλώδιο τροφοδοσίας εναλλασσόμενου ρεύματος για το μπροστινό ηχείο συνδεθεί με πρίζα εναλλασσόμενου ρεύματος, το μπροστινό ηχείο ενεργοποιείται και η λυχνία ένδειξης τροφοδοσίας στο μπροστινό ηχείο αναβοσβήνει σε λευκό χρώμα.

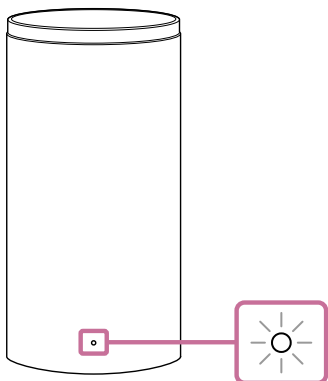

**3** Βεβαιωθείτε ότι η λυχνία ένδειξης τροφοδοσίας στο μπροστινό ηχείο ανάβει σε λευκό χρώμα.

Όταν ολοκληρωθεί η σύνδεση μεταξύ του κεντρικού και του μπροστινού ηχείου, η λυχνία ένδειξης τροφοδοσίας στο μπροστινό ηχείο θα ανάψει σε λευκό χρώμα.

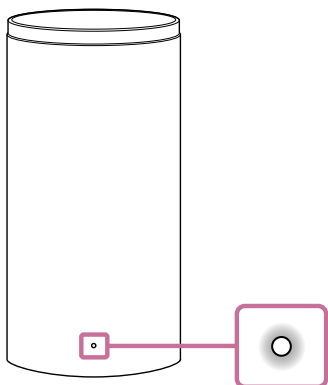

Αν δεν είναι δυνατή η επίτευξη της σύνδεσης, ανατρέξτε στην ενότητα "[Αν το κεντρικό ηχείο και τα μπροστινά ηχεία δεν έχουν συνδεθεί σωστά](#)".

**Σχετικό θέμα**

- [Αν το κεντρικό ηχείο και τα μπροστινά ηχεία δεν έχουν συνδεθεί σωστά](#)

TP1002271632

## Πραγματοποίηση αρχικής εγκατάστασης με την εφαρμογή "Sony | BRAVIA Connect"

Για την εγκατάσταση και τη διαμόρφωση του συστήματος ηχείων, χρησιμοποιήστε την εφαρμογή "Sony | BRAVIA Connect".

Αν χρησιμοποιείτε ήδη μια συσκευή συμβατή με την εφαρμογή, επιλέξτε [Add device] για την εγκατάσταση και τη ρύθμιση αφού αναβαθμίσετε την εφαρμογή στην πιο πρόσφατη έκδοση.

**1 Βεβαιωθείτε ότι το κεντρικό ηχείο είναι συνδεδεμένο στην τηλεόραση και στην πηγή ρεύματος.**

**2 Κατεβάστε την εφαρμογή "Sony | BRAVIA Connect" και εγκαταστήστε τη στο smartphone σας.**



**3 Ανοίξτε την εφαρμογή και ακολουθήστε τις οδηγίες στην οθόνη για να ολοκληρώσετε την εγκατάσταση.**

Οδηγίες για την εγκατάσταση και τη σύνδεση των μπροστινών ηχείων παρέχονται στην εφαρμογή.

Όταν το κεντρικό ηχείο και τα μπροστινά ηχεία συνδεθούν, οι λυχνίες ένδειξης τροφοδοσίας στα μπροστινά ηχεία θα ανάψουν σε λευκό χρώμα.

Αν το μπροστινό ηχείο δεν έχει συνδεθεί με το κεντρικό ηχείο, η λυχνία ένδειξης τροφοδοσίας στο μπροστινό ηχείο ανάβει σε κόκκινο χρώμα. Συνδέστε το μπροστινό ηχείο στο κεντρικό ηχείο ανατρέχοντας στην ενότητα "[Αν το κεντρικό ηχείο και τα μπροστινά ηχεία δεν έχουν συνδεθεί σωστά](#)".

### Σχετικό θέμα

- Εγκατάσταση του κεντρικού ηχείου και των μπροστινών ηχείων σε βάση τηλεόρασης και ράφια
- Στερέωση του κεντρικού ηχείου και των μπροστινών ηχείων σε τοίχο
- Χρήση με προαιρετικό subwoofer και προαιρετικά πίσω ηχεία
- Όταν χρησιμοποιείτε τα προαιρετικά πίσω ηχεία SA-RS5
- Σύνδεση σε τηλεόραση
- Σύνδεση συσκευής ήχου/εικόνας (AV)
- Σύνδεση στην πρίζα εναλλασσόμενου ρεύματος

TP1002271633

Σύστημα οικιακού κινηματογράφου  
BRAVIA Theatre Trio

## Αν το κεντρικό ηχείο και τα μπροστινά ηχεία δεν έχουν συνδεθεί σωστά

Αν το μπροστινό ηχείο δεν έχει συνδεθεί σωστά με το κεντρικό ηχείο, η ένδειξη τροφοδοσίας στο μπροστινό ηχείο ανάβει με κόκκινο χρώμα. Εκτελέστε τους παρακάτω χειρισμούς στην οθόνη τηλεχειριστηρίου στην εφαρμογή.

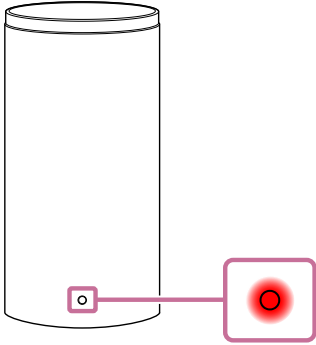



### Υπόδειξη

- Ελέγξτε την κατάσταση σύνδεσης του ηχείου στις επιλογές [Settings] - [Wireless Speaker Settings] στην οθόνη τηλεχειριστηρίου στην εφαρμογή.

- 1 Χτυπήστε ελαφρά το [Settings] - [Wireless Speaker Settings] - [Wireless Speaker Connection].
- 2 Ακολουθήστε τις οδηγίες στην εφαρμογή.

## Για χειρισμό με χρήση του τηλεχειριστηρίου που παρέχεται

1. Πατήστε INPUT (Input),  (Σίγαση),  (Σίγαση), INPUT (Input) διαδοχικά μέσα σε 5 δευτερόλεπτα.  
Η κύρια λυχνία ένδειξης κατάστασης στο κεντρικό ηχείο θα αναβοσβήσει εναλλάξ σε μπλε/λευκό χρώμα και η σύνδεση με το αριστερό και το δεξί μπροστινό ηχείο θα διακοπεί.
2. Πατήστε LINK στο αριστερό και το δεξί μπροστινό ηχείο.  
Οι λυχνίες ένδειξης τροφοδοσίας στα μπροστινά ηχεία αναβοσβήνουν δύο φορές σε λευκό χρώμα.  
Όταν ολοκληρωθεί η σύνδεση, οι λυχνίες ένδειξης τροφοδοσίας στα μπροστινά ηχεία θα ανάψουν σε λευκό χρώμα.

### Υπόδειξη

- Όταν συνδέετε ένα προαιρετικό subwoofer ή προαιρετικά πίσω ηχεία, οι συνδέσεις τους θα διακόπτονται επίσης. Πατήστε LINK στο προαιρετικό subwoofer ή στα προαιρετικά πίσω ηχεία για να τα συνδέσετε ξανά.

## Σχετικό θέμα

- [Λυχνίες ένδειξης στο κεντρικό ηχείο](#)
- [Λυχνία ένδειξης στο μπροστινό ηχείο](#)
- [Πραγματοποίηση αρχικής εγκατάστασης με την εφαρμογή "Sony | BRAVIA Connect"](#)
- [\[Easy Initial Setup\]](#)
- [\[Wireless Speaker Settings\]](#)



## Ακρόαση ήχου τηλεόρασης

Χειριστείτε την οθόνη τηλεχειριστηρίου στην εφαρμογή ως εξής.

- 1 **Χτυπήστε ελαφρά την περιοχή πληροφοριών αναπαραγωγής/αλλαγής εισόδου στο επάνω μέρος της οθόνης για να θέσετε την είσοδο στο [TV].**

Εάν προβάλλεται η οθόνη τηλεχειριστηρίου στην εφαρμογή που μπορεί να χειριστεί το σύστημα ηχείων και την BRAVIA, δεν χρειάζεται να χειριστείτε την εναλλαγή εισόδου του συστήματος ηχείων. Η είσοδος ήχου στο σύστημα ηχείων αλλάζει ανάλογα με το περιεχόμενο που προβάλλεται στην τηλεόραση.

- 2 **Ρυθμίστε την ένταση του ήχου.**

### Για χειρισμό με χρήση του τηλεχειριστηρίου που παρέχεται

1. Πατήστε το INPUT (Input) για να ανάψει η κύρια λυχνία ένδειξης κατάστασης στο κεντρικό ηχείο σε λευκό χρώμα.
2. Ρυθμίστε την ένταση του ήχου.

#### Σημείωση

- Αν δεν υπάρχει εικόνα ενώ έχει επιλεγεί η είσοδος TV (eARC/ARC), επιλέξτε το τηλεοπτικό κανάλι που προτιμάτε χρησιμοποιώντας το τηλεχειριστήριο της τηλεόρασης.
- Ανάλογα με το αν θα ενεργοποιήσετε πρώτα την τηλεόραση ή το σύστημα ηχείων, το σύστημα ηχείων μπορεί να τεθεί σε σίγαση και η δευτερεύουσα λυχνία ένδειξης κατάστασης στο κεντρικό ηχείο μπορεί να αναβοσβήσει σε λευκό χρώμα. Σε αυτήν την περίπτωση, ενεργοποιήστε την τηλεόραση πριν να ενεργοποιήσετε το σύστημα ηχείων.

TP1002271634

## Αναπαραγωγή της συνδεδεμένης συσκευής ήχου/εικόνας (AV)

Χειριστείτε την οθόνη τηλεχειριστηρίου στην εφαρμογή ως εξής.

**1** Χτυπήστε ελαφρά την περιοχή πληροφοριών αναπαραγωγής/αλλαγής εισόδου στο επάνω μέρος της οθόνης για να θέσετε την είσοδο στο [HDMI].

Εάν προβάλλεται η οθόνη τηλεχειριστηρίου στην εφαρμογή που μπορεί να χειριστεί το σύστημα ηχείων και την BRAVIA, δεν χρειάζεται να χειριστείτε την εναλλαγή εισόδου του συστήματος ηχείων. Η είσοδος ήχου στο σύστημα ηχείων αλλάζει ανάλογα με το περιεχόμενο που προβάλλεται στην τηλεόραση.

**2** Ρυθμίστε την ένταση του ήχου.

### Για χειρισμό με χρήση του τηλεχειριστηρίου που παρέχεται

1. Πατήστε το INPUT (Input) για να ανάψει η κύρια λυχνία ένδειξης κατάστασης στο κεντρικό ηχείο σε πράσινο χρώμα.
2. Ρυθμίστε την ένταση του ήχου.

#### Σημείωση

- Αν δεν υπάρχει εικόνα από τη συσκευή που είναι συνδεδεμένη στην υποδοχή HDMI IN στο σύστημα ηχείων, πατήστε το κουμπί αναπαραγωγής στη συνδεδεμένη συσκευή.
- Όταν δεν υπάρχει εικόνα από τη συνδεδεμένη συσκευή ή η εικόνα από τη συνδεδεμένη συσκευή δεν εξάγεται σωστά, αποκτήστε πρόσβαση στις επιλογές [Settings] - [HDMI Settings] και αλλάξτε τις ρυθμίσεις [HDMI Signal Format] στην οθόνη τηλεχειριστηρίου στην εφαρμογή.
- Ελέγξτε αν το σύστημα ηχείων είναι συνδεδεμένο σε συσκευή που είναι συμβατή με HDCP (High-bandwidth Digital Content Protection). Για λεπτομέρειες, ανατρέξτε στις οδηγίες λειτουργίας που παρέχονται με την συνδεδεμένη συσκευή.
- Αν δεν μπορεί να εμφανιστεί περιεχόμενο HDR σε υψηλό δυναμικό εύρος, ελέγξτε τις ρυθμίσεις της τηλεόρασης ή της συσκευής που είναι συνδεδεμένη με το σύστημα ηχείων. Για λεπτομέρειες, ανατρέξτε στις οδηγίες λειτουργίας που παρέχονται με την τηλεόραση ή τη συνδεδεμένη συσκευή.
- Ανάλογα με τη ρύθμιση [HDMI Signal Format], ενδέχεται να μην είναι δυνατή η έξοδος περιεχομένου HDR στη μορφή HDR από συσκευή ήχου/εικόνας (AV). Αποκτήστε πρόσβαση στις επιλογές [Settings] - [HDMI Settings] και αλλάξτε τις ρυθμίσεις [HDMI Signal Format] στην οθόνη τηλεχειριστηρίου στην εφαρμογή ανάλογα με τη μορφή βίντεο που υποστηρίζεται από τη συσκευή ήχου/εικόνας (AV).
- Αν η εικόνα και ο ήχος της συσκευής που είναι συνδεδεμένη με το σύστημα ηχείων δεν εξάγονται από την τηλεόραση ενώ το σύστημα ηχείων είναι απενεργοποιημένο, αποκτήστε πρόσβαση στις επιλογές [Settings] - [HDMI Settings] - [Signal Pass Through] και ρυθμίστε σε [Auto] ή [On] στην οθόνη τηλεχειριστηρίου στην εφαρμογή.

### Σχετικό θέμα

- [HDMI Settings]

Σύστημα οικιακού κινηματογράφου  
BRAVIA Theatre Trio

## Ρύθμιση της ποιότητας του ήχου

Είναι δυνατή η εκτέλεση των παρακάτω ρυθμίσεων ποιότητας ήχου στην οθόνη τηλεχειριστηρίου της εφαρμογής ή στο τηλεχειριστήριο που παρέχεται.

### Χειρισμός με χρήση της οθόνης τηλεχειριστηρίου της εφαρμογής

Όταν συνδεθεί με το σύστημα ηχείων μια BRAVIA συμβατή με την εφαρμογή με καλώδιο HDMI, επιλέξτε το [Picture & Sound].

- **[Sound field]**  
Εξάγει ήχο με το εφέ ήχου surround. Αυτή η ρύθμιση μπορεί να χρησιμοποιηθεί για απόλαυση ήχου surround με μια αίσθηση πραγματικής παρουσίας.
- **[Voice mode]**  
Δίνει έμφαση στον διάλογο και διευκολύνει την ακρόαση.
- **[Voice Zoom]**  
Αυτή η λειτουργία ενεργοποιείται όταν συνδεθεί μια τηλεόραση Sony που είναι συμβατή με τη λειτουργία σύνδεσης του συστήματος ηχείων. Όταν επιλεγεί η είσοδος τηλεόρασης στο σύστημα ηχείων, λειτουργεί η λειτουργία voice zoom αντί για τη λειτουργία φωνής.  
Η λειτουργία voice zoom μπορεί να ρυθμίσει μόνο την ένταση της ανθρώπινης φωνής χωρίς να αλλάξει συνολικά την ένταση του ήχου. Η ένταση της φωνής του παρουσιαστή του δελτίου ειδήσεων μπορεί να ρυθμιστεί ώστε να είναι πιο δυνατή και να ακούγεται καλύτερα και η ένταση του ήχου μπορεί να ρυθμιστεί και να είναι πιο χαμηλή σε ζωντανή μετάδοση αθλημάτων ή άλλες περιπτώσεις όπου ο σχολιασμός ή η αναλυτική περιγραφή είναι πολύ δυνατά.
- **[Night mode]**  
Εξάγει καθαρό ήχο ακόμα και σε χαμηλή ένταση για χρήση αργά το βράδυ και παρέχει καθαρό διάλογο και ελάχιστη απώλεια πιστότητας.

### Χειρισμός με χρήση του τηλεχειριστηρίου που παρέχεται

Κάθε φορά που πατάτε ένα κουμπί στο τηλεχειριστήριο που παρέχεται, η ρύθμιση αλλάζει και μπορείτε να ελέγξετε την κατάσταση της ρύθμισης στη δευτερεύουσα λυχνία ένδειξης κατάστασης στο κεντρικό ηχείο.

Όταν είναι ενεργοποιημένη: η δευτερεύουσα λυχνία ένδειξης κατάστασης ανάβει μία φορά για μεγαλύτερο χρονικό διάστημα σε λευκό χρώμα.

Όταν είναι απενεργοποιημένη: η δευτερεύουσα λυχνία ένδειξης κατάστασης αναβοσβήνει δύο φορές σε λευκό χρώμα.

- **SOUND FIELD (Sound field)**  
Εξάγει ήχο με το εφέ ήχου surround. Αυτή η ρύθμιση μπορεί να χρησιμοποιηθεί για απόλαυση ήχου surround με μια αίσθηση πραγματικής παρουσίας.
- **VOICE (Voice mode)**  
Δίνει έμφαση στον διάλογο και διευκολύνει την ακρόαση.  
Η λειτουργία voice zoom προσαρμόζει την ένταση της ανθρώπινης φωνής όταν έχει συνδεθεί τηλεόραση που είναι συμβατή με τη λειτουργία σύνδεσης του συστήματος ηχείων. Όταν η λειτουργία voice zoom είναι ενεργοποιημένη, θα εφαρμόζεται η τελευταία τιμή που ορίστηκε στο μενού της τηλεόρασης ή στην οθόνη τηλεχειριστηρίου στην εφαρμογή.
- **NIGHT (Night mode)**  
Εξάγει καθαρό ήχο ακόμα και σε χαμηλή ένταση για χρήση αργά το βράδυ και παρέχει καθαρό διάλογο και ελάχιστη απώλεια πιστότητας.

## Σημείωση

- Οι ρυθμίσεις που σχετίζονται με τα ηχητικά εφέ που έχουν επιλεγεί στην οθόνη του τηλεχειριστηρίου στην εφαρμογή ή στο τηλεχειριστήριο που παρέχεται δεν είναι διαθέσιμες κατά την έξοδο δοκιμαστικού τόνου.
- Αν η επιλογή [Sound Field Setting] είναι ρυθμισμένη σε [Dolby Speaker Virtualizer] και το ηχητικό πεδίο(\*) είναι ενεργοποιημένο, η φωνητική λειτουργία(\*) απενεργοποιείται.
- Ανάλογα με τον συνδυασμό των ρυθμίσεων για τα ηχητικά εφέ που έχουν επιλεγεί στην οθόνη του τηλεχειριστηρίου στην εφαρμογή ή στο τηλεχειριστήριο που παρέχεται και το περιεχόμενο που αναπαράγεται, το εφέ της ρύθμισης [Sound Field Optimization] ενδέχεται να μην ισχύει ή ορισμένα ηχεία ενδέχεται να μην παράγουν ήχο.
- Η αίσθηση παρουσίας που μπορεί να επιτευχθεί από την επεξεργασία του ήχου surround μπορεί να διαφέρει ανάλογα με το περιεχόμενο αναπαραγωγής.
- Κατά την αναπαραγωγή πολυκαναλικού ήχου, ελέγξτε τη ρύθμιση ψηφιακής ακουστικής εξόδου στη συσκευή που είναι συνδεδεμένη με το σύστημα ηχείων. Για λεπτομέρειες, ανατρέξτε στις οδηγίες λειτουργίας που παρέχονται με την συνδεδεμένη συσκευή.
- Η νυχτερινή λειτουργία(\*) απενεργοποιείται αυτόματα όταν απενεργοποιείται το σύστημα ηχείων.
- Ανατρέξτε στην παρακάτω διεύθυνση για τις τηλεοράσεις που είναι συμβατές με τη λειτουργία σύνδεσης του συστήματος ηχείων.  
[https://www.sony.net/hav\\_faq](https://www.sony.net/hav_faq)
- Ανάλογα με τη ρύθμιση της τηλεόρασης ή το περιεχόμενο που αναπαράγεται, η λειτουργία voice zoom ενδέχεται να μην είναι αποτελεσματική.

\* Μπορεί να ρυθμιστεί στην οθόνη του τηλεχειριστηρίου στην εφαρμογή ή στο τηλεχειριστήριο που παρέχεται.

---

## Σχετικό θέμα

- [\[Sound Settings\]](#)

TP1002271636

## Ακρόαση μουσικής μέσω σύζευξης της συσκευής BLUETOOTH που συνδέεται για πρώτη φορά

Για να χρησιμοποιήσετε τη λειτουργία BLUETOOTH, πρέπει να γίνει εκ των προτέρων σύζευξη του συστήματος ηχείων και της συσκευής BLUETOOTH.

Η σύζευξη είναι η διαδικασία της εκ των προτέρων εγγραφής μιας συσκευής σε μια άλλη.

### 1 Ενεργοποιήστε τη συσκευή BLUETOOTH.

### 2 Αλλάξτε την είσοδο σε [Bluetooth] στην οθόνη τηλεχειριστηρίου στην εφαρμογή.

Εάν κάποια άλλη συσκευή BLUETOOTH είναι ήδη συνδεδεμένη με το σύστημα ηχείων, επιλέξτε [Connect to other devices].

Το σύστημα ηχείων μεταβαίνει στη λειτουργία σύζευξης και η κύρια λυχνία ένδειξης στο κεντρικό ηχείο αναβοσβήνει δύο φορές επαναληπμένα σε μπλε χρώμα κάνοντας εναλλαγή στην είσοδο [Bluetooth] χωρίς συζευγμένη συσκευή.

### 3 Αναζητήστε το σύστημα ηχείων στη συσκευή BLUETOOTH εκτελώντας τη διαδικασία σύζευξης.

Η λίστα των συσκευών BLUETOOTH που ανιχνεύεται από τη συσκευή BLUETOOTH εμφανίζεται στην οθόνη της συσκευής BLUETOOTH.

Σχετικά με την πραγματοποίηση σύζευξης με τη συσκευή BLUETOOTH, ανατρέξτε στις οδηγίες λειτουργίας της συσκευής BLUETOOTH.

### 4 Επιλέξτε το σύστημα ηχείων(\*) από τη λίστα συσκευών που εμφανίζεται στην οθόνη της συσκευής BLUETOOTH και εγγράψτε το σύστημα ηχείων και τη συσκευή BLUETOOTH μεταξύ τους.

Αν ζητηθεί κωδικός πρόσβασης, εισαγάγετε το "0000".

\* BRAVIA Theatre Trio ή το όνομα συσκευής που έχει καθοριστεί στη ρύθμιση [Unit Name].

### 5 Επιβεβαιώστε στην οθόνη τηλεχειριστηρίου στην εφαρμογή ότι το σύστημα ηχείων και η συσκευή BLUETOOTH έχουν συνδεθεί μέσω της λειτουργίας BLUETOOTH.

Η ονομασία της συζευγμένης συσκευής BLUETOOTH προβάλλεται στην οθόνη τηλεχειριστηρίου στην εφαρμογή.

### 6 Ξεκινήστε την αναπαραγωγή ήχου με την εφαρμογή μουσικής στη συνδεδεμένη συσκευή BLUETOOTH.

Ο ήχος εξάγεται από το σύστημα ηχείων.

### 7 Ρυθμίστε την ένταση του ήχου.

Ρυθμίστε την ένταση του συστήματος ηχείων χρησιμοποιώντας την οθόνη τηλεχειριστηρίου της εφαρμογής, την εφαρμογή αναπαραγωγής μουσικής ή το  (Volume) + (συν)/- (πλην) στο τηλεχειριστήριο που παρέχεται.

Πραγματοποιήστε αναπαραγωγή ή παύση του περιεχομένου χτυπώντας ελαφρά το εικονίδιο χειρισμού αναπαραγωγής στην οθόνη τηλεχειριστηρίου στην εφαρμογή.

## Σημείωση

- Εάν δεν πραγματοποιηθεί η σύζευξη, δοκιμάστε τους παρακάτω χειρισμούς στη συσκευή BLUETOOTH.

- Αποδεχτείτε το αίτημα για σύζευξη.
- Εάν έχει εξαντληθεί ο μέγιστος αριθμός των συζευγμένων συσκευών στη συσκευή BLUETOOTH, αφαιρέστε τυχόν μη απαραίτητες συσκευές.
- Εάν έχει γίνει επαναφορά του συστήματος ηχείων, διαγράψτε τις πληροφορίες σύζευξης για το σύστημα ηχείων από τη συσκευή BLUETOOTH και πραγματοποιήστε ξανά τη σύζευξη.

### Υπόδειξη

- Εάν δεν υπάρχει συζευγμένη συσκευή BLUETOOTH (όταν χρησιμοποιείτε το σύστημα ηχείων αμέσως μετά από την αγορά κ.λπ.), το σύστημα ηχείων μπαίνει σε λειτουργία σύζευξης όταν η είσοδος απλώς αλλάξει σε [Bluetooth].
- Εκτελέστε τη σύζευξη για μια δεύτερη ή επόμενες συσκευές BLUETOOTH.

---

### Σχετικό θέμα

- [Ενεργοποίηση ή απενεργοποίηση της ασύρματης λειτουργίας](#)
- [Επαναφορά του συστήματος ηχείων](#)

TP1002271637

## Ακρόαση μουσικής από τη συζευγμένη συσκευή BLUETOOTH

### 1 Ενεργοποιήστε τη λειτουργία BLUETOOTH στη συσκευή BLUETOOTH.

### 2 Αλλάξτε την είσοδο σε [Bluetooth] στην οθόνη τηλεχειριστηρίου στην εφαρμογή.

Το σύστημα ηχείων συνδέεται εκ νέου αυτόματα με τη συσκευή BLUETOOTH η οποία είχε συνδεθεί τελευταία στο σύστημα ηχείων.

Εάν κάποια άλλη συσκευή BLUETOOTH είναι ήδη συνδεδεμένη με το σύστημα ηχείων, επιλέξτε [Connect to other devices]. Στη συνέχεια, χρησιμοποιήστε τη συσκευή BLUETOOTH που θέλετε να συνδέσετε στο σύστημα ηχείων, για να επιλεγεί το σύστημα ηχείων ως η συσκευή με την οποία πραγματοποιείται σύνδεση για τη λειτουργία BLUETOOTH.

### 3 Ξεκινήστε την αναπαραγωγή ήχου με την εφαρμογή μουσικής στη συνδεδεμένη συσκευή BLUETOOTH.

Ο ήχος εξάγεται από το σύστημα ηχείων.

### 4 Ρυθμίστε την ένταση του ήχου.

Ρυθμίστε την ένταση ήχου του συστήματος ηχείων από την οθόνη τηλεχειριστηρίου στην εφαρμογή ή την εφαρμογή αναπαραγωγής μουσικής.

Πραγματοποιήστε αναπαραγωγή ή παύση του περιεχομένου χτυπώντας ελαφρά το εικονίδιο χειρισμού αναπαραγωγής στην οθόνη τηλεχειριστηρίου στην εφαρμογή.

## Για χειρισμό με χρήση του τηλεχειριστηρίου που παρέχεται

1. Ενεργοποιήστε τη λειτουργία BLUETOOTH στη συσκευή BLUETOOTH.
2. Πατήστε το INPUT (Input) για να ανάψει η κύρια λυχνία ένδειξης κατάστασης στο κεντρικό ηχείο σε μπλε χρώμα.

Το σύστημα ηχείων συνδέεται εκ νέου αυτόματα με τη συσκευή BLUETOOTH η οποία είχε συνδεθεί τελευταία στο σύστημα ηχείων.

Αν δεν είναι δυνατή η σύνδεση με τη συσκευή BLUETOOTH που χρησιμοποιήσατε στο βήμα 1, επιλέξτε [Connect to other devices] στην οθόνη τηλεχειριστηρίου στην εφαρμογή. Στη συνέχεια, χρησιμοποιήστε τη συσκευή BLUETOOTH που χρησιμοποιήσατε στο βήμα 1, για να επιλεγεί το σύστημα ηχείων ως η συσκευή με την οποία πραγματοποιείται σύνδεση για τη λειτουργία BLUETOOTH.

3. Ξεκινήστε την αναπαραγωγή ήχου με την εφαρμογή μουσικής στη συνδεδεμένη συσκευή BLUETOOTH.
4. Ρυθμίστε την ένταση του ήχου.

### Υπόδειξη

- Αν δεν δημιουργηθεί σύνδεση BLUETOOTH μεταξύ του συστήματος ηχείων και της συσκευής BLUETOOTH, επιλέξτε το σύστημα ηχείων στη συσκευή BLUETOOTH.
- Αν υπάρχει καθυστέρηση ήχου, μπορεί να βελτιωθεί με πρόσβαση στις επιλογές [Settings] - [Bluetooth Settings] - [Bluetooth Connection Quality] και ρύθμιση αυτού του στοιχείου στην επιλογή [Priority on Stable Connection] στην οθόνη τηλεχειριστηρίου στην εφαρμογή.

## Για αποσύνδεση της συσκευής BLUETOOTH

Χρησιμοποιήστε μία από τις ακόλουθες μεθόδους για την αποσύνδεση.

- Απενεργοποιήστε τη λειτουργία BLUETOOTH στη συσκευή BLUETOOTH.
- Απενεργοποιήστε το σύστημα ηχείων ή τη συσκευή BLUETOOTH.

---

### Σχετικό θέμα





- [Ενεργοποίηση ή απενεργοποίηση της ασύρματης λειτουργίας](#)

TP1002271638

5-071-594-21(1) Copyright 2026 Sony Corporation

## Ενεργοποίηση ή απενεργοποίηση της ασύρματης λειτουργίας

Η ασύρματη λειτουργία είναι ενεργοποιημένη από προεπιλογή.

- Πατήστε INPUT (Input),  (Volume) – (πλην) και  (Σίγαση) στο τηλεχειριστήριο που παρέχεται με αυτήν τη σειρά για να απενεργοποιήσετε το BLUETOOTH και τη λειτουργία ασύρματου LAN. Η δευτερεύουσα λυχνία ένδειξης κατάστασης στο κεντρικό ηχείο αναβοσβήνει δύο φορές σε λευκό χρώμα.
- Πατήστε INPUT (Input),  (Volume) – (πλην) και  (Σίγαση) στο τηλεχειριστήριο που παρέχεται με αυτήν τη σειρά για να ενεργοποιήσετε το BLUETOOTH και τη λειτουργία ασύρματου LAN. Η δευτερεύουσα λυχνία ένδειξης κατάστασης στο κεντρικό ηχείο ανάβει μία φορά για περισσότερη ώρα σε λευκό χρώμα.

### Σημείωση

- Δεν είναι δυνατή η εκτέλεση των παρακάτω λειτουργιών, όταν η ασύρματη λειτουργία είναι απενεργοποιημένη:
  - Σύζευξη ή/και σύνδεση με συσκευή BLUETOOTH.
  - Χρήση της εφαρμογής "Sony | BRAVIA Connect".
  - Αναπαραγωγή μουσικής στο δίκτυο μέσω ασύρματου LAN.

TP1002271639

Σύστημα οικιακού κινηματογράφου  
BRAVIA Theatre Trio

## Χρήση του Spotify

Ξεκινήστε την αναπαραγωγή κάποιου στοιχείου στο Spotify με την εφαρμογή Spotify, χτυπήστε ελαφρά το εικονίδιο ηχείου στην κάτω γωνία της οθόνης και χτυπήστε ελαφρά τη συσκευή σας στο μενού που θα εμφανιστεί.

Χρησιμοποιήστε το τηλέφωνο, το τάμπλετ ή τον υπολογιστή σου ως τηλεχειριστήριο για το Spotify. Πήγαινε στο [spotify.com/connect](https://spotify.com/connect) για να μάθεις πώς

### Σημείωση

- Η εφαρμογή Spotify είναι διαθέσιμη στις ακόλουθες [αγορές/περιοχές](#).

### Υπόδειξη

- Αν το στοιχείο [Settings] - [System Settings] - [Network/Bluetooth Standby] έχει ρυθμιστεί στο [Off] στην οθόνη τηλεχειριστηρίου στην εφαρμογή, δεν είναι δυνατή η εκκίνηση της αναπαραγωγής ενώ το σύστημα ηχείων βρίσκεται στη λειτουργία αναμονής. Αν έχει ρυθμιστεί στο [On], το σύστημα ηχείων εκκινείται από τη λειτουργία αναμονής και πραγματοποιεί αναπαραγωγή μουσικής.

TP1002069412

Σύστημα οικιακού κινηματογράφου  
BRAVIA Theatre Trio

## Χρήση του AirPlay

Το σύστημα ηχείων είναι συμβατό με το AirPlay. Μπορείτε να επιλέξετε μουσικό περιεχόμενο σε συσκευή iOS όπως iPhone, iPad ή iPod touch και να γίνει ροή στο σύστημα ηχείων.

- 1 Συνδέστε τη συσκευή iOS μέσω Wi-Fi στο ίδιο δίκτυο με το σύστημα ηχείων.**
- 2 Αναπαραγάγετε τη μουσική που θέλετε να μεταδώσετε μέσω ροής στη συσκευή iOS.**
- 3 Εμφανίστε το εικονίδιο AirPlay (  ) στη συσκευή iOS και χτυπήστε το ελαφρά.**
- 4 Επιλέξτε το σύστημα ηχείων ως το ηχείο για μετάδοση μέσω ροής στη συσκευή iOS.**  
Η μουσική αναπαραγάγεται από το σύστημα ηχείων.

### Υπόδειξη

- Η μουσική μπορεί να μεταδοθεί με ροή σε πολλαπλά ηχεία επιλέγοντας άλλα ηχεία μαζί με το σύστημα ηχείων.
- Αν το στοιχείο [Settings] - [System Settings] - [Network/Bluetooth Standby] έχει ρυθμιστεί στο [Off] στην οθόνη τηλεχειριστηρίου στην εφαρμογή, δεν είναι δυνατή η εκκίνηση της αναπαραγωγής ενώ το σύστημα ηχείων βρίσκεται στη λειτουργία αναμονής. Αν έχει ρυθμιστεί στο [On], το σύστημα ηχείων εκκινείται από τη λειτουργία αναμονής και πραγματοποιεί αναπαραγωγή μουσικής.

## Μετάδοση μουσικής μέσω ροής από το σύστημα ηχείων μέσω επικοινωνίας με το Siri

Αν προσθέσετε το σύστημα ηχείων στην οθόνη Αφετηρίας της συσκευής iOS, μπορείτε να μεταδώσετε μουσική μέσω ροής στο σύστημα ηχείων μιλώντας στο Siri.

### Σημείωση

- Επειδή το σύστημα ηχείων δεν διαθέτει μικρόφωνο, δεν μπορείτε να μιλήσετε σε αυτό για να το χειριστείτε.
- Δεν διατίθενται όλες οι λειτουργίες Siri στο σύστημα ηχείων.

TP1002069413

Σύστημα οικιακού κινηματογράφου  
BRAVIA Theatre Trio

## Χειρισμός του συστήματος ηχείων με συναρμογή με τηλεόραση (λειτουργία Ρυθμιστικό για HDMI)

Τα χειριστήρια του συστήματος ηχείων, όπως το χειριστήριο ενεργοποίησης/απενεργοποίησης ή το χειριστήριο ρύθμισης έντασης ήχου, μπορούν να χρησιμοποιούνται σε συναρμογή με τα χειριστήρια τηλεόρασης με τη χρήση καλωδίου HDMI για σύνδεση του συστήματος ηχείων με τηλεόραση που είναι συμβατή με τη λειτουργία Ρυθμιστικό για HDMI.

### Σχετικά με τη λειτουργία Ρυθμιστικό για HDMI

Το Ρυθμιστικό για HDMI είναι μια λειτουργία η οποία πραγματοποιεί συναρμογή συσκευών που έχουν συνδεθεί μέσω καλωδίου HDMI (High-Definition Multimedia Interface), ώστε αυτές οι συσκευές να μπορούν να λειτουργούν μαζί. Αν και αυτή η λειτουργία υποστηρίζεται από συσκευές που είναι συμβατές με τη λειτουργία Ρυθμιστικό για HDMI, ενδέχεται να μην λειτουργήσει αν συνδεθούν συσκευές που δεν έχουν κατασκευαστεί από τη Sony.

### Προετοιμασία για χειρισμό του συστήματος ηχείων σε συναρμογή με μια τηλεόραση

Ενεργοποιήστε τις ρυθμίσεις της λειτουργίας Ρυθμιστικό για HDMI στην τηλεόραση που είναι συνδεδεμένη στο σύστημα ηχείων με καλώδιο HDMI.

Η ρύθμιση της λειτουργίας Ρυθμιστικό για HDMI στο σύστημα ηχείων είναι ενεργοποιημένη από προεπιλογή.

#### Σημείωση

- Η τηλεόραση πρέπει να είναι συμβατή με τη λειτουργία Ρυθμιστικό για HDMI. Για λεπτομέρειες, ανατρέξτε στις οδηγίες λειτουργίας της τηλεόρασης.
- Ελέγξτε τις ρυθμίσεις του ηχείου στην τηλεόραση. Η ενεργοποίηση του συστήματος ηχείων συγχρονίζεται με τις ρυθμίσεις του ηχείου στην τηλεόραση. Για λεπτομέρειες, ανατρέξτε στις οδηγίες λειτουργίας της τηλεόρασης.
- Ανάλογα με την τηλεόραση, αν παραγόταν προηγούμενως ήχος από τα ηχεία στην τηλεόραση, το σύστημα ηχείων ενδέχεται να μην ενεργοποιηθεί σε συναρμογή με τα χειριστήρια ενεργοποίησης/απενεργοποίησης της τηλεόρασης, ακόμη και όταν ενεργοποιηθεί η τηλεόραση.

#### Υπόδειξη

- Αν μια συσκευή, όπως μια συσκευή αναπαραγωγής Blu-ray Disc, είναι συνδεδεμένη με μια τηλεόραση με καλώδιο HDMI, ενεργοποιήστε τη λειτουργία Ρυθμιστικό για HDMI στη συσκευή.
- Για να ενεργοποιήσετε τη λειτουργία Ρυθμιστικό για HDMI σε μια τηλεόραση ή μια συσκευή αναπαραγωγής Blu-ray Disc, ανατρέξτε στις οδηγίες λειτουργίας της.
- Αν ενεργοποιηθεί η λειτουργία Ρυθμιστικό για HDMI ("BRAVIA Sync") σε μια τηλεόραση που έχει κατασκευαστεί από τη Sony, η λειτουργία Ρυθμιστικό για HDMI στο σύστημα ηχείων θα ενεργοποιηθεί επίσης αυτόματα.
- Η ρύθμιση της λειτουργίας Ρυθμιστικό για HDMI στο σύστημα ηχείων μπορεί να αλλάξει με πρόσβαση στις επιλογές [Settings] - [HDMI Settings] - [Control for HDMI] στην οθόνη τηλεχειριστηρίου στην εφαρμογή.

### Ενεργοποίηση/απενεργοποίηση ή ρύθμιση της έντασης με το τηλεχειριστήριο μιας τηλεόρασης

Όταν ενεργοποιείται/απενεργοποιείται η τηλεόραση ή ρυθμίζεται η ένταση ήχου με το τηλεχειριστήριο της τηλεόρασης, η ενεργοποίηση/απενεργοποίηση του συστήματος ηχείων ή η ρύθμιση της έντασης ήχου εκτελείται σε συναρμογή.

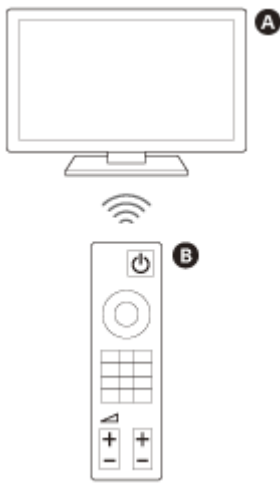

- A** Τηλεόραση
- B** Τηλεχειριστήριο τηλεόρασης

## Συναρμογή ενεργοποίησης/απενεργοποίησης

Όταν ενεργοποιείται η τηλεόραση, το σύστημα ηχείων ενεργοποιείται αυτόματα. Όταν απενεργοποιείται η τηλεόραση, το σύστημα ηχείων απενεργοποιείται αυτόματα.

### Σημείωση

- Αν το σύστημα ηχείων απενεργοποιηθεί πριν να απενεργοποιηθεί η τηλεόραση, το σύστημα ηχείων μπορεί να μην ενεργοποιηθεί αυτόματα, ακόμα και όταν η τηλεόραση ενεργοποιηθεί στη συνέχεια. Αν συμβεί αυτό, ακολουθήστε την εξής διαδικασία.
  - Επιλέξτε το σύστημα ηχείων ως τη συσκευή εξόδου ήχου στο μενού της τηλεόρασης.
  - Αν χρησιμοποιείτε τηλεόραση Sony, ενεργοποιήστε το σύστημα ηχείων ενώ είναι ενεργοποιημένη η τηλεόραση.

## Ρύθμιση έντασης ήχου

Ο ήχος της τηλεόρασης που παρακολουθείτε εξάγεται αυτόματα από το σύστημα ηχείων. Η ένταση του συστήματος ηχείων μπορεί να ρυθμιστεί με το τηλεχειριστήριο της τηλεόρασης.

## Λειτουργία αναπαραγωγής με ένα άγγιγμα

Το σύστημα ηχείων και η τηλεόραση ενεργοποιούνται αυτόματα όταν αναπαράγεται περιεχόμενο από συσκευή αναπαραγωγής Blu-ray Disc προς το σύστημα ηχείων ή όταν εκτελείται μια λειτουργία όπως το πάτημα του κουμπιού PS σε χειριστήριο του PlayStation®5.

### Σημείωση

- Ανάλογα με την τηλεόραση, αν το στοιχείο [Settings] - [HDMI Settings] - [Signal Pass Through] ρυθμιστεί σε [Auto] ή [On] στην οθόνη τηλεχειριστηρίου στην εφαρμογή και η έξοδος του ήχου της τηλεόρασης την τελευταία φορά γινόταν από τα ηχεία της τηλεόρασης, το σύστημα ηχείων ενδέχεται να μην ενεργοποιηθεί και ο ήχος και η εικόνα μπορεί να εξάγονται μόνο από την τηλεόραση, ακόμα και αν αναπαράγεται περιεχόμενο της συσκευής.

## Σχετικό θέμα

- [\[HDMI Settings\]](#)

TP1002068901

Σύστημα οικιακού κινηματογράφου  
BRAVIA Theatre Trio

## Χειρισμός του συστήματος ηχείων σε συναρμογή με τηλεόραση συμβατή με τη λειτουργία "BRAVIA Sync"

Το "BRAVIA Sync" είναι μια εκτεταμένη λειτουργία που έχει αναπτύξει η Sony με βάση τη λειτουργία Ρυθμιστικό για HDMI. Χρησιμοποιώντας καλώδιο HDMI για σύνδεση συσκευών συμβατών με τη λειτουργία "BRAVIA Sync", όπως μιας τηλεόρασης ή μιας συσκευής αναπαραγωγής Blu-ray Disc, οι συσκευές μπορούν να λειτουργούν και να ελέγχονται σε συναρμογή μεταξύ τους.

### Για να χρησιμοποιήσετε τη λειτουργία "BRAVIA Sync"

Ενεργοποιήστε τη λειτουργία Ρυθμιστικό για HDMI στη συσκευή Sony για ενεργοποίηση της λειτουργίας "BRAVIA Sync".

### Τι μπορείτε να κάνετε με τη λειτουργία "BRAVIA Sync"

#### Λειτουργία Ρυθμιστικό για HDMI

- Συναρμογή ενεργοποίησης/απενεργοποίησης
- Ρύθμιση έντασης ήχου
- Λειτουργία αναπαραγωγής με ένα άγγιγμα

#### Σχετικό θέμα

- [Χειρισμός του συστήματος ηχείων με συναρμογή με τηλεόραση \(λειτουργία Ρυθμιστικό για HDMI\)](#)
- [\[HDMI Settings\]](#)

TP1002068902

Σύστημα οικιακού κινηματογράφου  
BRAVIA Theatre Trio

## [Wireless Speaker Settings]

Αυτές είναι οι ρυθμίσεις για τη σύνδεση των μπροστινών ηχείων που παρέχονται ή του προαιρετικού subwoofer και των προαιρετικών πίσω ηχείων.

Τα ακόλουθα στοιχεία ρύθμισης εμφανίζονται όταν χτυπήσετε ελαφρά το [Settings] - [Wireless Speaker Settings] στην οθόνη τηλεχειριστηρίου της εφαρμογής.

### **Έλεγχος κατάστασης ασύρματου ηχείου**

Χρησιμοποιείται για έλεγχο της κατάστασης της σύνδεσης των ηχείων που είναι συνδεδεμένα με το σύστημα ηχείων από την οθόνη της εφαρμογής.

## [Wireless Speaker Connection]

Χρησιμοποιείται για τη διαμόρφωση των ρυθμίσεων σύνδεσης για τα μπροστινά ηχεία που παρέχονται και για ένα προαιρετικό subwoofer ή προαιρετικά πίσω ηχεία. Αυτό μπορεί επίσης να χρησιμοποιηθεί για αντικατάσταση ενός συνδεδεμένου subwoofer ή πίσω ηχείων με ένα νέο subwoofer ή πίσω ηχεία.

## [Wireless Channel]

Όταν έχει ρυθμιστεί σε [Auto], επιλέγεται αυτόματα το βέλτιστο κανάλι για ασύρματη επικοινωνία. Όταν το κανάλι είναι σταθερό, η ασύρματη επικοινωνία εκτελείται με χρήση του καθορισμένου καναλιού.

Αν αντιμετωπίζετε διακοπές ήχου ή αν οι λειτουργίες δικτύου των περιφερειακών συσκευών, όπως μιας τηλεόρασης που είναι συνδεδεμένη στο σύστημα ηχείων, δεν εκτελούνται σωστά, η αλλαγή αυτής της ρύθμισης μπορεί να βελτιώσει την κατάσταση.

## [Wireless Playback Quality]

Χρησιμοποιείται για τη ρύθμιση της ποιότητας ασύρματης αναπαραγωγής για τα μπροστινά ηχεία που παρέχονται και για ένα προαιρετικό subwoofer και προαιρετικά πίσω ηχεία.

TP1002271640

Σύστημα οικιακού κινηματογράφου  
BRAVIA Theatre Trio

## [Sound Settings]

---

Αυτές είναι οι ρυθμίσεις για την έξοδο ήχου.

Τα ακόλουθα στοιχεία ρύθμισης εμφανίζονται όταν χτυπήσετε ελαφρά το [Settings] - [Sound Settings] στην οθόνη τηλεχειριστηρίου της εφαρμογής.

### [Sound Field Optimization]

Βελτιστοποιεί το εφέ ηχητικού πεδίου. Ακολουθήστε τις οδηγίες που εμφανίζονται στην οθόνη.

Αφού ολοκληρώσετε την αρχική εγκατάσταση του συστήματος ηχείων και των προαιρετικών ηχείων, εάν αλλάξετε την τοποθεσία ή τη θέση όπου βρίσκονται, εκτελέστε ξανά αυτήν τη ρύθμιση.

Η χρήση του μικροφώνου βαθμονόμησης επιτρέπει πιο ακριβείς μετρήσεις.

### [Sound Field Setting]

Χρησιμοποιείται για τη ρύθμιση του τύπου ηχητικού πεδίου, των ακουστικών χαρακτηριστικών κινηματογράφου και της μεθόδου αναπαραγωγής στερεοφωνικού περιεχομένου.

Για να απολαύσετε αυτά τα ηχητικά εφέ, ενεργοποιήστε το ηχητικό πεδίο στην οθόνη του τηλεχειριστηρίου στην εφαρμογή ή στο τηλεχειριστήριο που παρέχεται.

### [Height of Sound Field]

Προσαρμόζει το ύψος ολόκληρου του ηχητικού πεδίου για βελτίωση της αίσθησης ενότητας μεταξύ εικόνας και ήχου.

### [IMAX Enhanced Mode]

Automatically adjust sound to match the creator's intent when playing IMAX Enhanced content.

Τα προαιρετικά ηχεία απαιτούνται προκειμένου να απολαμβάνετε το IMAX® Enhanced. Για λεπτομέρειες, ανατρέξτε στην ακόλουθη διεύθυνση URL.

<https://www.sony.net/comp-home/>

### [Sound output check]

Χρησιμοποιείται για έλεγχο της εξόδου ήχου των τρεχουσών ρυθμίσεων και για να διαπιστωθεί αν ο ήχος εξάγεται με συνέπεια από κάθε ηχείο.

### [DSEE Ultimate]

Αναπαράγει συμπιεσμένη μουσική με ακρίβεια, καθώς γίνεται αναβάθμιση με τεχνολογία AI.

### [Audio DRC]

Συμπιέζει το δυναμικό εύρος (το εύρος μεταξύ των δυνατώτερων και των χαμηλότερων μερών) του ακουστικού σήματος για να γίνονται πιο εύκολα αντιληπτοί απαλότεροι ήχοι.

### [DTS Dialog Control]

Η ένταση του διαλόγου προσαρμόζεται ενώ αναπαράγεται περιεχόμενο συμβατό με τη λειτουργία ελέγχου διαλόγου DTS:X.

## [A/V Sync]

Ρυθμίζει την καθυστέρηση μεταξύ της εικόνας και του ήχου.

## [Advanced auto volume]

Μειώνει τις αλλαγές της έντασης ήχου που προκαλούνται από το σήμα εισόδου. Αυτή η λειτουργία είναι αποτελεσματική όταν η ένταση ήχου μιας τηλεοπτικής διαφήμισης είναι υψηλότερη από αυτήν του τηλεοπτικού προγράμματος.

## [Subwoofer phase setting]

Εμφανίζεται μόνο όταν τα subwoofer που υποστηρίζουν τη σύνδεση δύο subwoofer είναι συνδεδεμένα στο σύστημα ηχείων.

Ελέγξτε τις προδιαγραφές του προϊόντος στον ιστότοπο πληροφοριών προϊόντων της Sony, για να επιβεβαιώσετε αν τα subwoofer υποστηρίζουν τη σύνδεση δύο subwoofer.

Η αλλαγή της ρύθμισης φάσης του subwoofer μπορεί να βελτιώσει τη συνολική συνοχή της ποιότητας ήχου από χαμηλές σε υψηλές συχνότητες ή να βελτιώσει την αντιληπτή ανεπάρκεια των μπάσων. Ανάλογα με τον αριθμό των συνδεδεμένων subwoofer, επιλέξτε τη ρύθμιση αφού συμβουλευτείτε τα παρακάτω.

- Όταν είναι συνδεδεμένο ένα μόνο subwoofer  
Επιλέξτε μια ρύθμιση που επιτρέπει την καλύτερη ακρόαση των συχνοτήτων μπάσων κατά την αναπαραγωγή τραγουδιών με ανδρικά φωνητικά ή ανδρικούς διαλόγους.
- Όταν είναι συνδεδεμένα δύο subwoofer  
Επιλέξτε μια ρύθμιση που επιτρέπει την καλύτερη ακρόαση των συχνοτήτων μπάσων κατά την αναπαραγωγή τραγουδιών με ανδρικά φωνητικά ή ανδρικούς διαλόγους, καθώς και τη φυσική και ολοκληρωμένη ακρόαση των συχνοτήτων μπάσων των ηχητικών εφέ ταινιών και μουσικής.

---

## Σχετικό θέμα

- [Τηλεχειριστήριο που παρέχεται](#)
- [Οθόνη τηλεχειριστηρίου στην εφαρμογή](#)
- [Εγκατάσταση του κεντρικού ηχείου και των μπροστινών ηχείων σε βάση τηλεόρασης και ράφια](#)
- [Στερέωση του κεντρικού ηχείου και των μπροστινών ηχείων σε τοίχο](#)
- [Χρήση με προαιρετικό subwoofer και προαιρετικά πίσω ηχεία](#)
- [\[HDMI Settings\]](#)

TP1002271649

Σύστημα οικιακού κινηματογράφου  
BRAVIA Theatre Trio

## [HDMI Settings]

Αυτές είναι οι ρυθμίσεις για το HDMI.

Τα ακόλουθα στοιχεία ρύθμισης εμφανίζονται όταν χτυπήσετε ελαφρά το [Settings] - [HDMI Settings] στην οθόνη τηλεχειριστηρίου της εφαρμογής.

### [Control for HDMI]

Όταν είναι ενεργοποιημένη η λειτουργία Ρυθμιστικό για HDMI, συσκευές που είναι συνδεδεμένες με καλώδιο HDMI λειτουργούν μαζί και λαμβάνουν ήχο ARC από την τηλεόραση.

### [TV Power Off Link]

Όταν απενεργοποιείται η τηλεόραση, απενεργοποιείται και το σύστημα ηχείων σε συναρμογή με την απενεργοποίηση της τηλεόρασης. Ρυθμίστε το στοιχείο [Control for HDMI] στο [On].

### [Signal Pass Through]

Στέλνει το σήμα HDMI στην τηλεόραση ακόμα και όταν το σύστημα ηχείων είναι απενεργοποιημένο.

### [eARC]

Όταν συνδεθεί τηλεόραση που είναι συμβατή με eARC, ενεργοποιήστε αυτήν τη ρύθμιση για ενεργοποίηση της λειτουργίας eARC. Όταν συνδεθεί τηλεόραση που είναι συμβατή με ARC (αλλά όχι συμβατή με eARC), το ARC λειτουργεί ανεξάρτητα από τον τρόπο ρύθμισής του.

Όταν ενεργοποιηθεί το στοιχείο eARC, ελέγξτε τη ρύθμιση eARC στην τηλεόραση. Για λεπτομέρειες, ανατρέξτε στις οδηγίες λειτουργίας της τηλεόρασης.

### [HDMI Signal Format]

Χρησιμοποιείται για ρύθμιση της μορφής βίντεο που μπορεί να ληφθεί. Αν η εικόνα και ο ήχος από μια συσκευή που είναι συνδεδεμένη στο σύστημα ηχείων δεν εξάγονται σωστά, αλλάξτε αυτήν τη ρύθμιση.

#### Σημείωση

- Εάν η μορφή βίντεο που έχετε επιλέξει για αυτήν τη ρύθμιση δεν εξάγεται, τα χαρακτηριστικά του σήματος βίντεο και οι ρυθμίσεις της τηλεόρασής σας ενδέχεται να μην ταιριάζουν με τις ρυθμίσεις του συστήματος ηχείων. Ελέγξτε τα χαρακτηριστικά εισόδου βίντεο και τις ρυθμίσεις της τηλεόρασής σας. Για τα χαρακτηριστικά και τις ρυθμίσεις της τηλεόρασής σας, ανατρέξτε στις οδηγίες λειτουργίας της τηλεόρασής σας.
- Αν η εικόνα και ο ήχος δεν εξάγονται όταν είναι ρυθμισμένο το στοιχείο [Enhanced format (4K120, 8K)], ρυθμίστε σε [Enhanced format] ή [Standard format].
- Αν η εικόνα και ο ήχος δεν εξάγονται όταν είναι ρυθμισμένο το στοιχείο [Enhanced format], ρυθμίστε σε [Standard format].
- Για λεπτομέρειες σχετικά με τις μορφές βίντεο που μπορούν να ληφθούν και το καλώδιο HDMI που μπορεί να χρησιμοποιηθεί, ανατρέξτε στην ενότητα "[Υποστηριζόμενες μορφές βίντεο HDMI](#)".
- Η λειτουργία VRR/ALLM/SBTM/QMS είναι συνδεδεμένη με αυτήν τη ρύθμιση και ενεργοποιείται όταν έχει ρυθμιστεί το στοιχείο [Enhanced format (4K120, 8K)] (η προεπιλεγμένη ρύθμιση).

## **[Video output for PIP/PBP-displayed TV]**

Εξάγει την εικόνα από την είσοδο HDMI στο σύστημα ηχείων προς την τηλεόραση όταν έχει επιλεγεί η είσοδος TV (eARC/ARC) στο σύστημα ηχείων. Ενεργοποιήστε αυτήν τη ρύθμιση όταν θέλετε να εμφανίσετε δύο παράθυρα σε μια τηλεόραση, συμπεριλαμβανομένης της εικόνας από την είσοδο HDMI στο σύστημα ηχείων.

TP1002068905

5-071-594-21(1) Copyright 2026 Sony Corporation

Σύστημα οικιακού κινηματογράφου  
BRAVIA Theatre Trio

## [Bluetooth Settings]

---

Αυτές είναι οι προηγμένες ρυθμίσεις για τη λειτουργία BLUETOOTH.

Τα ακόλουθα στοιχεία ρύθμισης εμφανίζονται όταν χτυπήσετε ελαφρά το [Settings] - [Bluetooth Settings] στην οθόνη τηλεχειριστηρίου της εφαρμογής.

## [Bluetooth Connection Quality]

Χρησιμοποιείται για ρύθμιση της ποιότητας της σύνδεσης BLUETOOTH όταν αναπαράγεται ήχος από κινητή συσκευή στο σύστημα ηχείων.

## [Playback audio via Bluetooth]

Εμφανίζει έναν οδηγό για αλλαγή του συστήματος ηχείων στην είσοδο BLUETOOTH.

---

### Σχετικό θέμα

- [Ενεργοποίηση ή απενεργοποίηση της ασύρματης λειτουργίας](#)

TP1002068906

Σύστημα οικιακού κινηματογράφου  
BRAVIA Theatre Trio

## [System Settings]

---

Αυτές είναι οι ρυθμίσεις για το σύστημα ηχείων.

Τα ακόλουθα στοιχεία ρύθμισης εμφανίζονται όταν χτυπήσετε ελαφρά το [Settings] - [System Settings] στην οθόνη τηλεχειριστηρίου της εφαρμογής.

### [Auto Standby]

Όταν το σύστημα ηχείων δεν χρησιμοποιείται και δεν υπάρχει σήμα εισόδου για περίπου 20 λεπτά, το σύστημα ηχείων μεταβαίνει αυτόματα στη λειτουργία αναμονής δικτύου ή στη λειτουργία αναμονής.

### [Network/Bluetooth Standby]

Το σύστημα ηχείων μπορεί να ενεργοποιηθεί μέσω του δικτύου ή της λειτουργίας BLUETOOTH. Το σύστημα ηχείων μπορεί επίσης να ενεργοποιηθεί από την εφαρμογή.

Ενεργοποίηση: Όταν η τροφοδοσία είναι απενεργοποιημένη, το σύστημα ηχείων εισέρχεται σε λειτουργία αναμονής δικτύου.

Απενεργοποίηση: Όταν η τροφοδοσία είναι απενεργοποιημένη, το σύστημα ηχείων εισέρχεται σε λειτουργία αναμονής.

#### Σημείωση

- Όταν η επιλογή [Network/Bluetooth Standby] είναι ρυθμισμένη σε [Off], ίσως χρειαστεί περισσότερος χρόνος για να εξαχθεί ήχος από το σύστημα ηχείων όταν το σύστημα ηχείων ενεργοποιείται.

### [Auto Update]

Χρησιμοποιείται για να ρυθμιστεί αν θα πραγματοποιούνται αυτόματα οι ενημερώσεις δικτύου.

### [Dimmer]

Μπορείτε να αλλάξετε τη φωτεινότητα των λυχνιών ένδειξης στο κεντρικό ηχείο και τα μπροστινά ηχεία. Θα αλλάξει επίσης η φωτεινότητα των λυχνιών ένδειξης του προαιρετικού subwoofer και των προαιρετικών πίσω ηχείων.

### [Unit Name]

Χρησιμοποιείται για αλλαγή του ονόματος του συστήματος ηχείων που εμφανίζεται όταν χρησιμοποιείται μια λειτουργία, όπως η λειτουργία BLUETOOTH.

### [System Information]

Εμφανίζει τις πληροφορίες του συστήματος ηχείων, όπως την έκδοση λογισμικού.

### [Software License Information]

Εμφανίζει τις πληροφορίες άδειας χρήσης του λογισμικού.



Σύστημα οικιακού κινηματογράφου  
BRAVIA Theatre Trio

## [Network Settings]

---

Αυτές είναι οι ρυθμίσεις για το δίκτυο.

Τα ακόλουθα στοιχεία ρύθμισης εμφανίζονται όταν χτυπήσετε ελαφρά το [Settings] - [Network Settings] στην οθόνη τηλεχειριστηρίου της εφαρμογής.

## [Network Connect Status]

Χρησιμοποιείται για έλεγχο των ρυθμίσεων δικτύου του συστήματος ηχείων.

## [Account Management]

Χρησιμοποιείται για έλεγχο της λίστας χρηστών που χρησιμοποιούν εκείνη τη στιγμή το σύστημα ηχείων ή χρησιμοποιείται για ακύρωση εγγραφής χρηστών. Μπορούν να καταχωριστούν έως 20 λογαριασμοί χρηστών.

## [Privacy Setting]

Το σύστημα ηχείων συλλέγει πληροφορίες για τη χρήση των συσκευών σας. Ελέγξτε την πολιτική απορρήτου που εμφανίζεται κατά την εγκατάσταση και εγκρίνετε ή απορρίψτε τη συλλογή δεδομένων.

### Υπόδειξη

- Αφού δώσετε την έγκρισή σας, μπορείτε να διακόψετε τη συλλογή πληροφοριών αποσύροντας τη συγκατάθεσή σας ή επαναφέροντας το σύστημα ηχείων στις αρχικές του ρυθμίσεις.

---

### Σχετικό θέμα

- [Επαναφορά του συστήματος ηχείων](#)

TP1002069414

Σύστημα οικιακού κινηματογράφου  
BRAVIA Theatre Trio

## [Easy Initial Setup]

---

Οι βασικές ρυθμίσεις, οι ρυθμίσεις των ηχείων και η βελτιστοποίηση ήχου surround για το σύστημα ηχείων μπορούν να εκτελεστούν εύκολα.

Χτυπήστε ελαφρά το [Settings] - [Easy Initial Setup] στην οθόνη τηλεχειριστηρίου στην εφαρμογή.

TP1002068903

Σύστημα οικιακού κινηματογράφου  
BRAVIA Theatre Trio

## [Software update]

---

Χρησιμοποιείται για την ενημέρωση του λογισμικού του συστήματος ηχείων, του προαιρετικού subwoofer ή των προαιρετικών πίσω ηχείων.

Χτυπήστε ελαφρά το [Settings] - [Software update] στην οθόνη τηλεχειριστηρίου στην εφαρμογή.

TP1002271619

Σύστημα οικιακού κινηματογράφου  
BRAVIA Theatre Trio

## Εξοικονόμηση ενέργειας στη λειτουργία αναμονής

Για περιορισμό της κατανάλωσης ισχύος στη λειτουργία αναμονής, διαμορφώστε τις ρυθμίσεις ως εξής.

- Αποκτήστε πρόσβαση στο [Settings] - [HDMI Settings] - [Signal Pass Through] και ρυθμίστε το στο [Off] στην οθόνη τηλεχειριστηρίου στην εφαρμογή.
- Αποκτήστε πρόσβαση στο [Settings] - [System Settings] - [Network/Bluetooth Standby] και ρυθμίστε το στο [Off] στην οθόνη τηλεχειριστηρίου στην εφαρμογή.

### Σημείωση

- Όταν η επιλογή [Network/Bluetooth Standby] είναι ρυθμισμένη σε [Off], ίσως χρειαστεί περισσότερος χρόνος για να εξαχθεί ήχος από το σύστημα ηχείων όταν το σύστημα ηχείων ενεργοποιείται.

TP1002069416

## Αντιμετώπιση προβλημάτων

Εάν έχετε τυχόν προβλήματα, ακολουθήστε την παρακάτω διαδικασία.

**1. Βεβαιωθείτε ότι οι άλλες συσκευές που είναι συνδεδεμένες με το σύστημα ηχείων και την τηλεόραση έχουν συνδεθεί στις σωστές υποδοχές με τα σωστά καλώδια και ότι έχουν εισαχθεί πλήρως στις υποδοχές.**



**2. Αποσυνδέστε το καλώδιο τροφοδοσίας εναλλασσόμενου ρεύματος από την πρίζα και στη συνέχεια συνδέστε το ξανά μετά από μερικά λεπτά.**



**3. Ελέγξτε για τυχόν προβλήματα και λύσεις χρησιμοποιώντας μία από τις ακόλουθες μεθόδους.**

- Επιλέξτε "Βοήθεια" από το μενού στην εφαρμογή "Sony | BRAVIA Connect" για πληροφορίες υποστήριξης.
- Στη σελίδα υποστήριξης, επιλέξτε το όνομα μοντέλου του συστήματος ηχείων και ελέγξτε τις πληροφορίες υποστήριξης.  
Για τη διεύθυνση URL της σελίδας υποστήριξης, ανατρέξτε στο "[Ιστότοπος εξυπηρέτησης πελατών](#)".



**4. Πραγματοποιήστε επαναφορά του συστήματος ηχείων.**  
Όλες οι ρυθμίσεις του συστήματος ηχείων επιστρέφουν στην αρχική τους κατάσταση.



**5. Αν το σύστημα ηχείων εξακολουθεί να μην λειτουργεί σωστά, συμβουλευτείτε την επαφή υποστήριξης της Sony ή τον πλησιέστερο αντιπρόσωπο της Sony.**

- Επαφή υποστήριξης της Sony:  
<https://www.sony.net/support-contact>

### Σχετικό θέμα

- [Ιστότοπος εξυπηρέτησης πελατών](#)
- [Επαναφορά του συστήματος ηχείων](#)



Σύστημα οικιακού κινηματογράφου  
BRAVIA Theatre Trio

## Ιστότοπος εξυπηρέτησης πελατών

---

Στη σελίδα υποστήριξης, μπορείτε να βρείτε τις ακόλουθες πληροφορίες.  
Συμβουλευτείτε τη σελίδα υποστήριξης για τη χώρα/περιοχή σας.

- Ερωτήσεις και απαντήσεις
- Πιο πρόσφατα προγράμματα οδήγησης και ενημερώσεις του λογισμικού
- Επικοινωνία με την υποστήριξη
- Επισκευή προϊόντων
- Δήλωση του προϊόντος σας

### Για τους πελάτες στις ΗΠΑ, στον Καναδά και τη Λατινική Αμερική:

<https://www.sony.com/am/support>

### Για τους πελάτες στην Ευρώπη:

<https://www.sony.eu/support/>

### Για τους πελάτες στην Ηπειρωτική Κίνα:

<https://service.sony.com.cn/>

### Για τους πελάτες στην περιοχή Ασίας-Ειρηνικού, την Ωκεανία, τη Μέση Ανατολή και την Αφρική:

<https://www.sony-asia.com/support>

### Για τους πελάτες στην Ιαπωνία:

<https://www.sony.jp/support/>

TP1002068917

Σύστημα οικιακού κινηματογράφου  
BRAVIA Theatre Trio

## Επαναφορά του συστήματος ηχείων

Εάν το σύστημα ηχείων εξακολουθεί να μην λειτουργεί σωστά με την "[Αντιμετώπιση προβλημάτων](#)", πραγματοποιήστε επαναφορά του συστήματος ηχείων.

### Επαναφορά του κεντρικού ηχείου

Πατήστε παρατεταμένα το  (Τροφοδοσία) στο κεντρικό ηχείο για περισσότερο από 10 δευτερόλεπτα μέχρι να ακουστεί ο ήχος ειδοποίησης επαναφοράς.

Η κύρια λυχνία ένδειξης κατάστασης στο κεντρικό ηχείο αναβοσβήνει σε λευκό/μπλε χρώμα εναλλάξ και ξεκινά η επαναφορά.

Όταν ολοκληρωθεί η επαναφορά, το κεντρικό ηχείο θα επανεκκινηθεί.

Περιμένετε μέχρι η κύρια λυχνία ένδειξης κατάστασης στο κεντρικό ηχείο να αναβοσβήσει σε λευκό χρώμα, ακολουθούμενη από τον ήχο ειδοποίησης ενεργοποίησης.

### Επαναφορά του μπροστινού ηχείου

Επαναφέρετε το αριστερό και το δεξί μπροστινό ηχείο αντίστοιχα.

#### 1. Με τη συσκευή ενεργοποιημένη, πατήστε παρατεταμένα το LINK στο μπροστινό ηχείο για περισσότερο από 10 δευτερόλεπτα μέχρι να ακουστεί ο ήχος ειδοποίησης επαναφοράς.

Η επαναφορά ξεκινά όταν η λυχνία ένδειξης τροφοδοσίας στο μπροστινό ηχείο αρχίσει να αναβοσβήνει εναλλάξ σε λευκό/μπλε χρώμα και ακουστεί ο ήχος ειδοποίησης επαναφοράς. Όταν ολοκληρωθεί η επαναφορά, η λυχνία ένδειξης τροφοδοσίας θα σταματήσει να αναβοσβήνει, ο ήχος ειδοποίησης ενεργοποίησης θα αναπαραχθεί και το μπροστινό ηχείο θα απενεργοποιηθεί.

#### 2. Ενεργοποιήστε το μπροστινό ηχείο πατώντας το LINK στο μπροστινό ηχείο.

#### Σημείωση

- Όταν γίνει επαναφορά του συστήματος ηχείων, διαγράψτε τις πληροφορίες σύζευξης για το σύστημα ηχείων (όνομα του συστήματος ηχείων (\*\*), LE\_name του συστήματος ηχείων) από τη ρύθμιση BLUETOOTH στο smartphone(\*) κ.λπ. που είναι συνδεδεμένο στο σύστημα ηχείων.  
\* Smartphone με εγκατεστημένη την εφαρμογή, συσκευές ήχου συμβατές με τη λειτουργία BLUETOOTH κ.λπ.  
\*\* BRAVIA Theatre Trio ή το όνομα συσκευής που έχει καθοριστεί στη ρύθμιση [Unit Name].
- Αν επαναφέρετε το σύστημα ηχείων, εκτελέστε την αρχική εγκατάσταση στην εφαρμογή.
- Όταν πραγματοποιείται επαναφορά, ενδέχεται να χαθεί η σύνδεση με το κεντρικό και το μπροστινό ηχείο ή το προαιρετικό subwoofer και τα προαιρετικά πίσω ηχεία. Σε αυτή την περίπτωση, εκτελέστε [Wireless Speaker Settings] στην εφαρμογή.

#### Σχετικό θέμα

- [Λυχνίες ένδειξης στο κεντρικό ηχείο](#)
- [Λυχνία ένδειξης στο μπροστινό ηχείο](#)
- [Πραγματοποίηση αρχικής εγκατάστασης με την εφαρμογή "Sony | BRAVIA Connect"](#)
- [\[Wireless Speaker Settings\]](#)



Σύστημα οικιακού κινηματογράφου  
BRAVIA Theatre Trio

## Τεχνικές προδιαγραφές

### Κεντρικό ηχείο (YY2100C1)

#### Τμήμα κεντρικού ηχείου

##### Ηχείο

45 mm × 108 mm (1 13/16 in × 4 3/8 in) κωνικού τύπου (2)

##### Σύστημα ηχείων

Τύπος Bass reflex

#### Τμήμα κεντρικού tweeter

##### Ηχείο

25 mm (1 in) τύπου μαλακού θόλου (1)

#### Τμήμα ασύρματου LAN

##### Σύστημα επικοινωνίας

IEEE 802.11 a/b/g/n/ac/ax

#### Τμήμα BLUETOOTH

##### Έξοδος

Κατηγορία ισχύος τεχνικής προδιαγραφής BLUETOOTH 1.5

##### Μέγιστη εμβέλεια επικοινωνίας

Απόσταση επαφής κατά προσέγγιση 30 m (98,4 ft)\*

\* Το πραγματικό εύρος ποικίλει ανάλογα με παράγοντες όπως εμπόδια μεταξύ των συσκευών, μαγνητικά πεδία γύρω από έναν φούρνο μικροκυμάτων, στατικός ηλεκτρισμός, χρήση ασύρματου τηλεφώνου, ευαισθησία λήψης, λειτουργικό σύστημα, εφαρμογές λογισμικού κ.λπ.

##### Ζώνη συχνοτήτων

Ζώνη 2,4 GHz (2,400 0 GHz - 2,483 5 GHz)

##### Μέθοδος διαμόρφωσης

FHSS

##### Συμβατό προφίλ BLUETOOTH\*

\* Ένα προφίλ BLUETOOTH τυποποιεί λειτουργίες σύμφωνα με τα χαρακτηριστικά των συσκευών BLUETOOTH.

A2DP (Advanced Audio Distribution Profile)

AVRCP (Audio Video Remote Control Profile)

##### Υποστηριζόμενος κωδαποκωδικοποιητής\*

\* Ο κωδαποκωδικοποιητής αποτελεί μορφή συμπίεσης και μετατροπής ακουστικού σήματος.

SBC (Subband Codec)

AAC (Advanced Audio Coding)

LDAC™\*

\* Το σύστημα LDAC είναι μια τεχνολογία κωδικοποίησης ήχου που έχει αναπτυχθεί από τη Sony και επιτρέπει τη μετάδοση ηχητικού περιεχομένου υψηλής ανάλυσης (Hi-Res), ακόμη και μέσω σύνδεσης BLUETOOTH.

#### Αντίστοιχη προστασία περιεχομένου

SCMS-T

##### Εύρος μετάδοσης (A2DP)

20 Hz - 20 000 Hz (Συχνότητα δειγματοληψίας 44,1 kHz)

20 Hz - 40 000 Hz (Συχνότητα δειγματοληψίας LDAC 96 kHz, μετάδοση 990 kbps)

## Σημείωση

- Ανάλογα με το περιβάλλον δικτύου, ενδέχεται να υπάρχει διακοπή στον υψηλό ρυθμό μετάδοσης bit.

### Τμήμα USB (Για χρήση υπηρεσιών μόνο)

Θύρα FOR SERVICE

Τύπου A (Για σύνδεση μνήμης USB)

### Τμήμα HDMI

Σύνδεσμος

Τύπου A (19 ακίδων)

### Τμήμα ασύρματου πομπού/δέκτη

Σύστημα επικοινωνίας

Προδιαγραφή ασύρματου ήχου

Μέθοδος διαμόρφωσης

OFDM

### Γενικά

Είσοδος

HDMI IN

Έξοδος

HDMI OUT (TV (eARC/ARC))

Κατανάλωση ισχύος

Ενεργοποίηση: 31 W

Λειτουργία αναμονής δικτύου (το [Network/Bluetooth Standby] είναι ενεργοποιημένο): 3,5 W ή λιγότερο

Λειτουργία αναμονής (το [Network/Bluetooth Standby] είναι απενεργοποιημένο): 0,5 W ή λιγότερο\*

\* Όταν το [Signal Pass Through] έχει οριστεί στο [Off] ή όταν το [Signal Pass Through] έχει οριστεί στο [Auto] και η συνδεδεμένη τηλεόραση είναι απενεργοποιημένη.

\* Η αλλαγή των ρυθμίσεων της μονάδας όπως περιγράφεται παρακάτω θα προκαλέσει υπέρβαση της κατανάλωσης ισχύος από την τιμή που αναφέρεται παραπάνω.

– Ρύθμιση του στοιχείου [Signal Pass Through] σε [On]

– Ρύθμιση του στοιχείου [Signal Pass Through] σε [Auto] και [Control for HDMI] σε [Off]

Όταν η λειτουργία [Auto Standby] είναι ενεργοποιημένη, αν το προϊόν δεν χρησιμοποιείται και δεν υπάρχει σήμα εισόδου για περίπου 20 λεπτά, το κεντρικό ηχείο μεταβαίνει αυτόματα στη λειτουργία αναμονής δικτύου ή στη λειτουργία αναμονής.

Η απενεργοποίηση της λειτουργίας [Auto Standby] θα αυξήσει την κατανάλωση ισχύος αυτού του προϊόντος.

### Διαστάσεις\* (Π × Υ × Β)

\* Συμπεριλαμβανομένων των τμημάτων και των χειριστηρίων που προεξέχουν.

Κεντρικό ηχείο:

Περίπου 589 mm × 64 mm × 165 mm (23 1/4 in × 2 5/8 in × 6 1/2 in)

Κεντρικό ηχείο με τη βάση:

Περίπου 589 mm × 76 mm × 165 mm (23 1/4 in × 3 in × 6 1/2 in)

Κεντρικό ηχείο με την επιτοίχια βάση:

Περίπου 589 mm × 72 mm × 178 mm (23 1/4 in × 2 7/8 in × 7 1/8 in)

**Βάρος**

Κεντρικό ηχείο:

Περίπου 3,2 kg (7 lb 1 oz)

Κεντρικό ηχείο με τη βάση:

Περίπου 3,2 kg (7 lb 1 oz)

Κεντρικό ηχείο με την επιτοίχια βάση:

Περίπου 3,6 kg (7 lb 15 oz)

## Μπροστινό ηχείο (YY2100C2/ YY2100C3)

Οι παρακάτω περιγραφές αποτελούν τις προδιαγραφές ανά ηχείο.

### Τμήμα επάνω ηχείου

#### Ηχείο

80 mm (3 1/4 in) κωνικού τύπου (1)

#### Σύστημα ηχείων

Τύπου ακουστικής ανάρτησης

### Τμήμα μπροστινού ηχείου

#### Tweeter

20 mm (13/16 in) τύπου μαλακού θόλου (1)

#### Woofers

100 mm (4 in) κωνικού τύπου (1)

#### Σύστημα ηχείων

Τύπος Bass reflex

### Τμήμα ασύρματου πομπού/δέκτη

#### Σύστημα επικοινωνίας

Προδιαγραφή ασύρματου ήχου

#### Μέθοδος διαμόρφωσης

OFDM

### Γενικά

#### Κατανάλωση ισχύος

Ενεργοποίηση: 26 W

Λειτουργία αναμονής δικτύου (η λυχνία ένδειξης τροφοδοσίας ανάβει σε κόκκινο χρώμα): 1,8 W ή λιγότερο  
Απενεργοποίηση (η λυχνία ένδειξης τροφοδοσίας είναι σβηστή): 0,3 W ή λιγότερο\*

\* Όταν πατάτε παρατεταμένα το LINK για 2 δευτερόλεπτα ή περισσότερο και στη συνέχεια αφήνετε το δάχτυλό σας, το ηχείο μεταβαίνει σε λειτουργία απενεργοποίησης και η λυχνία ένδειξης τροφοδοσίας σβήνει. Πατήστε το LINK για να χρησιμοποιήσετε ξανά το ηχείο.

#### Διαστάσεις\* (Π × Υ × Β)

\* Συμπεριλαμβανομένων των τμημάτων και των χειριστηρίων που προεξέχουν.

Περίπου 160 mm × 337 mm × 165 mm (6 3/8 in × 13 3/8 in × 6 1/2 in)

#### Βάρος

Περίπου 3,6 kg (7 lb 15 oz)

## Μικρόφωνο βαθμονόμησης (ECM-AC4)

#### Χαρακτηρισμός κατεύθυνσης

Πανκατευθυντικό

#### Αποδοτικό εύρος συχνοτήτων

30 Hz - 16 kHz

#### Ακροδέκτης

Θύρα USB Type-C®

#### Τροφοδοσία

Τροφοδοσία από πρίζα (DC 5V 30 mA)

#### Διαστάσεις\* (Π × Υ × Β)

\* Χωρίς τον ακροδέκτη USB Type-C®.

Περίπου 70 mm × 12 mm × 12 mm (2 7/8 in × 1/2 in × 1/2 in)

#### Βάρος

Περίπου 6 g (1 oz)

### Σημείωση

- Ο σχεδιασμός και οι τεχνικές προδιαγραφές υπόκεινται σε αλλαγές χωρίς προειδοποίηση.

- Ανατρέξτε στον Οδηγό αναφοράς του προϊόντος σας, που ενδέχεται να περιέχει πληροφορίες προδιαγραφών που δεν αναφέρονται παραπάνω.

TP1002271643

5-071-594-21(1) Copyright 2026 Sony Corporation

## Υποστηριζόμενες μορφές ήχου

Οι υποστηριζόμενες μορφές ήχου διαφέρουν ανάλογα με τη θύρα. Το "○" υποδεικνύει την υποστηριζόμενη μορφή ήχου και το "—" υποδεικνύει τις μη υποστηριζόμενες μορφές ήχου στον παρακάτω πίνακα.

Μορφή	Είσοδος HDMI	Έξοδος HDMI (eARC)	Έξοδος HDMI (ARC)
LPCM 2ch	○	○	○
LPCM 5.1ch	○	○	—
LPCM 7.1ch	○	○	—
Dolby Digital	○	○	○
Dolby TrueHD	○	○	—
Dolby Digital Plus	○	○	○
Dolby Atmos	○	○	—
Dolby Atmos - Dolby TrueHD	○	○	—
Dolby Atmos - Dolby Digital Plus	○	○	○
DTS	○	○	○
DTS-ES Discrete 6.1, DTS-ES Matrix 6.1	○	○	○
DTS 96/24	○	○	○
DTS-HD High Resolution Audio	○	○	—
DTS-HD Master Audio	○	○	—
DTS:X	○	○	—
MPEG-2 AAC*	○	○	○
MPEG-4 AAC*	○	○	○

\* Δεν υποστηρίζεται σε μερικές χώρες/περιοχές.

## Σημείωση

- Η υποδοχή HDMI IN δεν υποστηρίζει μορφές ήχου που περιέχουν προστασία από αντιγραφή, όπως τις μορφές Super Audio CD ή DVD-Audio.

Σύστημα οικιακού κινηματογράφου  
BRAVIA Theatre Trio

## Υποστηριζόμενες μορφές βίντεο HDMI

Το σύστημα ηχείων υποστηρίζει τις ακόλουθες μορφές βίντεο.

8K 24/30/50/60 Hz  
4K 24/25/30/50/60/100/120/144 Hz  
1440p 120/144 Hz  
1080p 24/30/50/60/100/120/144 Hz  
1080i 50/60 Hz  
720p 50/60 Hz  
576p 50 Hz  
480p 60 Hz

### Σχετικά με τη ρύθμιση [HDMI Signal Format]

Όταν η επιλογή [Settings] - [HDMI Settings] - [HDMI Signal Format] στην οθόνη τηλεχειριστηρίου στην εφαρμογή έχει ρυθμιστεί σε [Enhanced format (4K120, 8K)], είναι δυνατή η εισαγωγή όλων των μορφών βίντεο που υποστηρίζονται από το σύστημα ηχείων.

Όταν η επιλογή [HDMI Signal Format] έχει ρυθμιστεί σε [Enhanced format], η μορφή βίντεο περιορίζεται σε 4K 60 Hz 4:4:4, 4:2:2 κ.λπ.

Όταν η επιλογή [HDMI Signal Format] έχει ρυθμιστεί [Standard format], η μορφή βίντεο περιορίζεται σε 4K 60 Hz 4:2:0, 4K 24 Hz κ.λπ.

### Σχετικά με το καλώδιο HDMI που πρέπει να χρησιμοποιηθεί

Χρησιμοποιήστε ένα εγκεκριμένο καλώδιο HDMI.

Χρησιμοποιήστε το καλώδιο HDMI που παρέχεται για σύνδεση σε τηλεόραση.

Το καλώδιο Ultra High Speed HDMI με δυνατότητα 48 Gbps υποστηρίζει όλες τις μορφές βίντεο που υποστηρίζονται από το σύστημα ηχείων.

Το καλώδιο Premium High Speed HDMI με δυνατότητα Ethernet 18 Gbps υποστηρίζει μορφές βίντεο έως 4K 60 Hz 4:4:4, 4:2:2 κ.λπ.

### Σχετικά με το σήμα 3D

Η ακόλουθη μορφή βίντεο είναι συμβατή με σήμα 3D στη μορφή πλάι-πλάι (side-by-side).

- 1080i 50/60 Hz

Οι ακόλουθες μορφές βίντεο είναι συμβατές με σήμα 3D στις μορφές στοιβάγματος καρέ (frame packing) και πάνω-κάτω (top-and-bottom).

- 1080p 24 Hz
- 720p 50/60 Hz

### Σχετικά με τη σύνδεση HDMI

Η υποδοχή HDMI του συστήματος ηχείων υποστηρίζει σήματα βίντεο έως 4K 120/144 Hz/8K, HDR (High Dynamic Range)(\*1), VRR(\*2), ALLM(\*3), SBTM(\*4), QMS(\*5) και HDCP2.3 (\*6).

\*1 Το HDR είναι ένα πρότυπο ζωηρών βίντεο που έχει τη δυνατότητα αναπαράστασης μιας ευρύτερης γκάμας φωτεινότητας (φωτεινό και σκοτεινό). Το σύστημα ηχείων υποστηρίζει HDR10, HLG (Hybrid Log-Gamma) και Dolby Vision.

\*2 Το VRR (Variable Refresh Rate) είναι μια μέθοδος μετάδοσης βίντεο που μπορεί να περιορίζει τις διακοπές βίντεο και να εμφανίζει τις εικόνες ομαλά, προσαρμόζοντας τον ρυθμό ανανέωσης στην οθόνη ώστε να αντιστοιχεί στον ρυθμό καρέ στα βιντεοπαιχνίδια κ.λπ.

\*3 Το ALLM (Auto Low Latency Mode) είναι μια λειτουργία που αλλάζει αυτόματα στη λειτουργία χαμηλής καθυστέρησης σε συνάρτηση με την έξοδο των παιχνιδιών κ.λπ.

\*4 Το SBTM (Source-Based Tone Mapping) είναι μια λειτουργία που επιτρέπει στη συσκευή ήχου/εικόνας (AV) να παράγει και να εμφανίζει εικόνες HDR οι οποίες είναι βελτιστοποιημένες για τα χαρακτηριστικά της τηλεόρασης.

\*5 Το QMS (Quick Media Switching) είναι μια λειτουργία που επιτρέπει την απρόσκοπτη εναλλαγή των ρυθμών καρέ βίντεο.

\*6 Το HDCP2.3 είναι μια τεχνολογία προστασίας πνευματικών δικαιωμάτων για την προστασία περιεχομένου, όπως του βίντεο 4K και του βίντεο 8K.

TP1002069417

5-071-594-21(1) Copyright 2026 Sony Corporation

Σύστημα οικιακού κινηματογράφου  
BRAVIA Theatre Trio

## Εμπορικά σήματα

- Οι ονομασίες Apple, AirPlay, iPad, iPhone, iPod touch και Siri είναι εμπορικά σήματα της Apple Inc., κατατεθέντα στις ΗΠΑ και σε άλλες χώρες και περιοχές.
- Η επωνυμία IOS αποτελεί εμπορικό σήμα ή σήμα κατατεθέν της Cisco στις Η.Π.Α. και σε άλλες χώρες και η χρήση του υπόκειται σε άδεια.
- Το λεκτικό σήμα και τα λογότυπα BLUETOOTH® είναι σήματα κατατεθέντα που ανήκουν στην Bluetooth SIG, Inc. και η οποιαδήποτε χρήση αυτών των σημάτων από τη Sony Group Corporation και τις θυγατρικές της εταιρείες γίνεται κατόπιν άδειας.
- Οι επωνυμίες Wi-Fi®, Wi-Fi Protected Access® και Wi-Fi Alliance® είναι σήματα κατατεθέντα της Wi-Fi Alliance.
- Οι ονομασίες Wi-Fi CERTIFIED™, WPA™, WPA2™ και WPA3™ είναι εμπορικά σήματα της Wi-Fi Alliance.
- Οι ονομασίες USB Type-C® και USB-C® είναι εμπορικά σήματα κατατεθέντα του USB Implementers Forum.
- Οι όροι HDMI™, HDMI High-Definition Multimedia Interface, Εμπορική διαμόρφωση (trade dress) HDMI και τα λογότυπα HDMI, είναι εμπορικά σήματα ή εμπορικά σήματα κατατεθέντα της εταιρείας HDMI Licensing Administrator, Inc.
- Οι ονομασίες "BRAVIA" και "BRAVIA Sync" είναι εμπορικά ή κατατεθέντα σήματα της Sony Group Corporation ή των συγγενών εταιρειών της.
- Το "PlayStation" αποτελεί εμπορικό σήμα κατατεθέν της Sony Interactive Entertainment Inc.
- Η ονομασία LDAC και το λογότυπο LDAC είναι εμπορικά σήματα της Sony Group Corporation ή των συγγενών εταιρειών της.

Όλα τα υπόλοιπα εμπορικά σήματα και σήματα κατατεθέντα ανήκουν στους αντίστοιχους ιδιοκτήτες τους. Στο παρόν εγχειρίδιο, οι ενδείξεις ™ και ® δεν καθορίζονται.

**HDMI™**  
HIGH-DEFINITION MULTIMEDIA INTERFACE

TP1002271644

## Άδειες

- Αυτό το προϊόν περιλαμβάνει λογισμικό που χρησιμοποιείται από τη Sony κατόπιν συμφωνίας παραχώρησης άδειας χρήσης με τον κάτοχο των πνευματικών του δικαιωμάτων. Είμαστε υποχρεωμένοι να ανακοινώσουμε το περιεχόμενο της συμφωνίας στους πελάτες κατόπιν αιτήματος του κατόχου των πνευματικών δικαιωμάτων του λογισμικού. Μεταβείτε στην ακόλουθη διεύθυνση URL και διαβάστε τη σελίδα.  
<https://rd1.sony.net/help/ht/sl/26b/>
- Το λογισμικό που περιλαμβάνεται στο παρόν προϊόν περιέχει λογισμικό που προστατεύεται από πνευματικά δικαιώματα και για το οποίο χορηγείται άδεια δυνάμει της Γενικής Άδειας Δημόσιας Χρήσης/Ελάσσωνας Γενικής Άδειας Δημόσιας Χρήσης (GPL/LGPL) και άλλων αδειών που ενδέχεται να απαιτούν πρόσβαση στον πηγαίο κώδικα. Μπορείτε να βρείτε αντίγραφο του σχετικού πηγαίου κώδικα σύμφωνα με τη Γενική Άδεια Δημόσιας Χρήσης/Ελάσσωνας Γενική Άδεια Δημόσιας Χρήσης (GPL/LGPL) (και λοιπές άδειες) στην ακόλουθη ηλεκτρονική διεύθυνση. Μπορείτε να λάβετε από εμάς τον πηγαίο κώδικα, σύμφωνα με τη Γενική Άδεια Δημόσιας Χρήσης/Ελάσσωνας Γενική Άδεια Δημόσιας Χρήσης (GPL/LGPL), σε φυσικό μέσο για διάστημα τριών ετών από την τελευταία αποστολή εκ μέρους μας αυτού του προϊόντος υποβάλλοντας αίτημα μέσω της φόρμας στην ακόλουθη ηλεκτρονική διεύθυνση. Αυτή η προσφορά ισχύει για όλους τους αποδέκτες αυτών των πληροφοριών.  
<https://oss.sony.net/Products/Linux/>  
Σημειώστε ότι η Sony δεν απαντά σε τυχόν ερωτήματα σχετικά με το περιεχόμενο αυτού του πηγαίου κώδικα.
- Η χρήση του διακριτικού Works with Apple AirPlay σημαίνει ότι κάποιιο αξεσουάρ έχει σχεδιαστεί να λειτουργεί ειδικά με την τεχνολογία που αναγράφεται στο διακριτικό και έχει πιστοποιηθεί από τον προγραμματιστή ότι ανταποκρίνεται στα πρότυπα επιδόσεων της Apple.
- Το λογισμικό Spotify υπόκειται σε άδειες τρίτων, τις οποίες μπορείτε να δείτε εδώ:  
<https://www.spotify.com/connect/third-party-licenses>.
- Dolby, Dolby Vision, Dolby Atmos, and the double-D symbol are trademarks of Dolby Laboratories Licensing Corporation. Manufactured under license from Dolby Laboratories. Confidential unpublished works. Copyright © 2012–2024 Dolby Laboratories. All rights reserved.
- Manufactured under license from IMAX Corporation. IMAX® is a registered trademark of IMAX Corporation in the United States and/or other countries. For DTS patents, see <http://xperi.com/dts-patents/>. Manufactured under license from DTS, Inc. and its affiliates. DTS, DTS:X, and the DTS:X logo are registered trademarks or trademarks of DTS, Inc. and its affiliates in the United States and/or other countries. © DTS, Inc. and its affiliates. ALL RIGHTS RESERVED.
- Οι υπηρεσίες δικτύου, το περιεχόμενο και το (λειτουργικό σύστημα και το) λογισμικό του παρόντος προϊόντος ενδέχεται να υπόκεινται σε μεμονωμένους όρους και προϋποθέσεις και να αλλάξουν, διαταραχθούν ή παύσουν ανά πάσα στιγμή και ενδέχεται να απαιτηθούν χρεώσεις, εγγραφή και στοιχεία πιστωτικής κάρτας.

TP1002271645

## Σημειώσεις σχετικά με τη χρήση

### Προφυλάξεις

- Το καλώδιο τροφοδοσίας εναλλασσόμενου ρεύματος που παρέχεται έχει σχεδιαστεί αποκλειστικά για αυτό το σύστημα ηχείων. Δεν θα πρέπει να χρησιμοποιείται με καμία άλλη συσκευή.
- Αποσυνδέστε το καλώδιο τροφοδοσίας εναλλασσόμενου ρεύματος από την πρίζα όταν το σύστημα ηχείων δεν χρησιμοποιείται για μεγάλα χρονικά διαστήματα. Όταν αποσυνδέετε το καλώδιο τροφοδοσίας εναλλασσόμενου ρεύματος από την πρίζα, αποσυνδέετε πάντα κρατώντας το βύσμα. Ποτέ μην τραβάτε το ίδιο το καλώδιο.
- Αν το καλώδιο τροφοδοσίας εναλλασσόμενου ρεύματος έχει υποστεί φθορά, επικοινωνήστε με την υποστήριξη της Sony ή με το κατάστημα από το οποίο αγοράσατε το προϊόν για αντικατάσταση.

### Σχετικά με την τοποθέτηση

- Μην τοποθετείτε το σύστημα ηχείων κοντά σε πηγές θερμότητας ή σε μέρος που εκτίθεται στο άμεσο ηλιακό φως, σε υπερβολική σκόνη ή σε μηχανικές κρούσεις. Αυτές οι συνθήκες μπορεί να προκαλέσουν δυσλειτουργία.
- Τοποθετήστε το σύστημα ηχείων σε επίπεδη, οριζόντια επιφάνεια. Όταν τοποθετείται σε επικλινή επιφάνεια, ενδέχεται το σύστημα ηχείων να ανατραπεί ή να πέσει από την επιφάνεια λόγω των κραδασμών του, και αυτό να έχει ως αποτέλεσμα κάποιον τραυματισμό, δυσλειτουργία ή υποβάθμιση της απόδοσης.
- Η τοποθέτηση του συστήματος ηχείων σε δάπεδο επικαλυμμένο με ειδική μπογιά, κερί, γράσο ή διαλυτικό κ.λπ. μπορεί να έχει ως αποτέλεσμα αποχρωματισμό ή λεκέδες στο δάπεδο.
- Τα ηχεία του συστήματος ηχείων δεν έχουν μαγνητική θωράκιση. Μην τοποθετείτε μαγνητικές κάρτες επάνω ή κοντά στο σύστημα ηχείων.
- Μην τοποθετείτε μεταλλικά αντικείμενα πέραν της τηλεόρασης κοντά στο σύστημα ηχείων. Οι ασύρματες λειτουργίες ενδέχεται να γίνουν ασταθείς.
- Όταν το σύστημα ηχείων χρησιμοποιείται με δέκτη, τηλεόραση ή συσκευή βιντεοκασέτας, μπορεί να παραχθούν θόρυβος ή παραμορφωμένες εικόνες. Σε αυτήν την περίπτωση, εγκαταστήστε το σύστημα ηχείων μακριά από τις εν λόγω συσκευές.
- Μην τοποθετείτε το σύστημα ηχείων κοντά σε αντικείμενα με ισχυρό μαγνητικό πεδίο, όπως για παράδειγμα φούρνους μικροκυμάτων ή μεγάλα ηχεία.

### Πώς να φροντίσετε το σύστημα ηχείων

- Η σκόνη και οι ακαθαρσίες στο υφασμάτινο μέρος πρέπει να αφαιρούνται με μαλακό πανί, εφαρμόζοντας ελαφριά πίεση.
  - Η αφαίρεση των ακαθαρσιών ξύνοντας το υφασμάτινο μέρος με το νύχι σας ή εφαρμόζοντας υπερβολική πίεση μπορεί να το καταστρέψει.
  - Μην χρησιμοποιείτε βούρτσες καθαρισμού κ.λπ. καθώς μπορεί να καταστρέψουν το υφασμάτινο μέρος ανάλογα με το ύφασμα.
  - Εάν το υφασμάτινο μέρος είναι πολύ λερωμένο, σκουπίστε το με ένα μαλακό πανί που έχετε βρέξει ελαφρώς με ουδέτερο καθαριστικό και στη συνέχεια σκουπίστε το με ένα μαλακό στεγνό πανί. Η χρήση μη ουδέτερων απορρυπαντικών ή καθαριστικών μπορεί να προκαλέσει ξεθώριασμα ή καταστροφή του υφάσματος.
- Το ερμάριο πρέπει να σκουπίζεται με ένα μαλακό πανί ελαφρώς βρεγμένο με ουδέτερο καθαριστικό. Μην χρησιμοποιείτε λειαντικά σφουγγαράκια, καθαριστικά ή διαλυτικά, όπως για παράδειγμα οινόπνευμα ή βενζίνη.

### Σχετικά με τις επικοινωνίες BLUETOOTH

- Η ασύρματη τεχνολογία BLUETOOTH αποτελεί μια ασύρματη τεχνολογία μικρής εμβέλειας που επιτρέπει την επικοινωνία μεταξύ ψηφιακών συσκευών, όπως smartphone και ηλεκτρονικών υπολογιστών. Η μέγιστη εμβέλεια

επικοινωνίας ενδέχεται να διαφέρει ανάλογα με την παρουσία εμποδίων (άνθρωποι, μεταλλικά αντικείμενα, τοίχοι κ.λπ.) ή το ηλεκτρομαγνητικό περιβάλλον.

- Τα μικροκύματα που παράγονται από μια συσκευή BLUETOOTH ενδέχεται να επηρεάσουν τη λειτουργία ηλεκτρονικών ιατρικών συσκευών. Απενεργοποιήστε το σύστημα ηχείων και λοιπές συσκευές BLUETOOTH στις ακόλουθες τοποθεσίες, καθώς ενδέχεται να προκληθεί ατύχημα:
  - Σε νοσοκομεία, κοντά σε καθίσματα με προτεραιότητα σε τρένα, σε τοποθεσίες όπου υπάρχει εύφλεκτο αέριο, κοντά σε αυτόματες πόρτες ή κοντά σε συναγερμούς πυρασφάλειας.
- Το σύστημα ηχείων υποστηρίζει λειτουργίες ασφαλείας που συμμορφώνονται με το πρότυπο ασφαλείας BLUETOOTH κατά τη διάρκεια της επικοινωνίας με χρήση ασύρματης τεχνολογίας BLUETOOTH. Ωστόσο, ανάλογα με τις διαμορφωμένες ρυθμίσεις και άλλους παράγοντες, αυτή η ασφάλεια ενδέχεται να μην επαρκεί. Φανείτε προσεκτικοί όταν χρησιμοποιείτε επικοινωνία BLUETOOTH.
- Η Sony δεν αναλαμβάνει καμία ευθύνη για τυχόν ζημιά ή απώλεια προκύψει από διαρροή δεδομένων που μπορεί να προκύψει κατά τη χρήση των επικοινωνιών BLUETOOTH.
- Η σύνδεση BLUETOOTH δεν λειτουργεί εγγυημένα με όλες τις συσκευές BLUETOOTH.
  - Οι συσκευές BLUETOOTH που συνδέονται με το σύστημα ηχείων πρέπει να συμμορφώνονται με το πρότυπο BLUETOOTH που καθορίζεται από την Bluetooth SIG, Inc. και πρέπει να φέρουν σχετική πιστοποίηση.
  - Ακόμα και όταν μια συνδεδεμένη συσκευή συμμορφώνεται με το παραπάνω πρότυπο BLUETOOTH, ανάλογα με τα χαρακτηριστικά και τις προδιαγραφές της, ενδέχεται να μην μπορεί να συνδεθεί ή η μέθοδος λειτουργίας, η θόνη ή η λειτουργία ενδέχεται να διαφέρουν.
- Ενδέχεται να προκύψει θόρυβος ή ο ήχος μπορεί να διακόπτεται ανάλογα με τη συσκευή BLUETOOTH που είναι συνδεδεμένη με το σύστημα ηχείων, το περιβάλλον επικοινωνίας ή τις συνθήκες περιβάλλοντος.
- Ανάλογα με τη συνδεδεμένη συσκευή, μπορεί να χρειαστεί λίγος χρόνος για να ξεκινήσει η επικοινωνία.

## Λοιπές σημειώσεις

- Η θερμοκρασία του συστήματος ηχείων μπορεί να αυξηθεί κατά τη χρήση. Αυτό δεν αποτελεί δυσλειτουργία.
- Αν εισέλθει κάποιο ξένο αντικείμενο ή νερό στο σύστημα ηχείων, απενεργοποιήστε το αμέσως, αποσυνδέστε το σύστημα ηχείων από την πρίζα εναλλασσόμενου ρεύματος και συμβουλευτείτε την υποστήριξη της Sony ή το κατάστημα από το οποίο αγοράσατε το προϊόν.
- Κατά τη σύνδεση του συστήματος ηχείων στο Internet, πραγματοποιήστε τη σύνδεση μέσω δρομολογητή (\*) με τις κατάλληλες ρυθμίσεις ασφαλείας.

Αν υπάρχει πρόβλημα με την ασφάλεια, το σύστημα ηχείων μπορεί να υποστεί επίθεση από malware (κακόβουλο λογισμικό) κ.λπ. μέσω του Internet. Τα στοιχεία σας και τα ψηφιακά σας αγαθά ενδέχεται να εκτεθούν σε απειλές όπως εξαγωγή και παραποίηση. Το σύστημα ηχείων ενδέχεται επίσης να προκαλέσει βλάβη σε άλλες υπηρεσίες δικτύου χωρίς να το γνωρίζετε.

\* Ο δρομολογητής είναι μια συσκευή που μεταδίδει πληροφορίες μεταξύ μιας γραμμής διαδικτύου και μιας γραμμής τοπικού δικτύου.

Υπάρχουν οι ακόλουθοι τύποι δρομολογητών:

- Ενσύρματος δρομολογητής
- Μόντεμ ADSL με λειτουργία δρομολογητή
- Μονάδα οπτικού δικτύου (ONU) με λειτουργία δρομολογητή
- Σημείο πρόσβασης Wi-Fi με λειτουργία δρομολογητή (δρομολογητής ασύρματου LAN)
- Πρίζα τοίχου με γραμμή δικτύου (\*\*)

\*\* Εάν δεν είστε σίγουροι εάν μια πρίζα τοίχου με γραμμή δικτύου έχει λειτουργία δρομολογητή, συμβουλευτείτε τον διαχειριστή του οικιστικού συγκροτήματός σας ή τον πάροχο υπηρεσιών διαδικτύου.

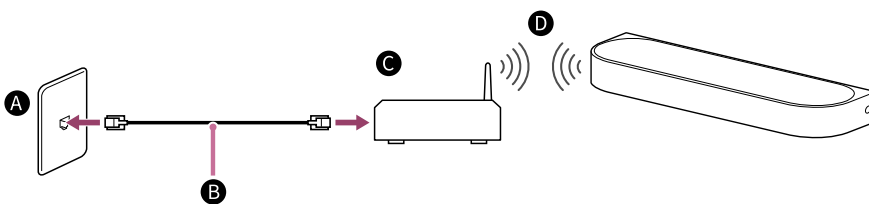

- A** Τερματικό LAN στον τοίχο
- B** Καλώδιο LAN
- C** Δρομολογητής
- D** Ασύρματο LAN

- Ελέγξτε αν ο δρομολογητής είναι ενεργοποιημένος.
  - Ελέγξτε τη σύνδεση δικτύου και τις ρυθμίσεις δικτύου.
  - Όταν χρησιμοποιείται δρομολογητής ασύρματου LAN, το εύρος επικοινωνίας ενδέχεται να βραχύνει ανάλογα με το περιβάλλον χρήσης (συμπεριλαμβανομένου του υλικού του τοίχου), τις συνθήκες λήψης ραδιοκυμάτων ή εμπόδια ανάμεσα στο σύστημα ηχείων και τον δρομολογητή ασύρματου LAN. Πλησιάστε πιο κοντά μεταξύ τους το σύστημα ηχείων και τον δρομολογητή ασύρματου LAN.
  - Συσκευές που χρησιμοποιούν ζώνη συχνοτήτων 2,4 GHz, όπως φούρνοι μικροκυμάτων, συσκευές BLUETOOTH ή ψηφιακές ασύρματες συσκευές, ενδέχεται να παρεμποδίζουν την επικοινωνία. Απομακρύνετε το σύστημα ηχείων από αυτές τις συσκευές ή απενεργοποιήστε τις.
  - Μια σύνδεση ασύρματου LAN μπορεί να γίνει ασταθής ανάλογα με το περιβάλλον όπου χρησιμοποιείται, ειδικά κατά τη χρήση της λειτουργίας BLUETOOTH του συστήματος ηχείων. Δοκιμάστε να βελτιώσετε το περιβάλλον χρήσης του ασύρματου LAN.
- Αν έχετε οποιοσδήποτε ερωτήσεις ή προβλήματα σχετικά με αυτό το σύστημα ηχείων, συμβουλευτείτε την υποστήριξη της Sony ή το κατάστημα από το οποίο αγοράσατε το προϊόν.

---

### Σχετικό θέμα

- [Αντιμετώπιση προβλημάτων](#)
- [Ιστότοπος εξυπηρέτησης πελατών](#)

TP1002271646

5-071-594-21(1) Copyright 2026 Sony Corporation