

Sistema Home Theatre
BRAVIA Theatre Trio



Modelo : YY2100C

Es necesario instalar la aplicación en su smartphone y seguir las instrucciones de la aplicación para instalar y configurar el sistema de altavoces.

Asegúrese de utilizar la aplicación para instalar, configurar y también conectar altavoces opcionales.



Si ya utiliza un dispositivo compatible con la aplicación, seleccione [Añadir dispositivo] para la instalación y la configuración tras actualizar la aplicación a la última versión.

Para utilizar el sistema de altavoces con todas las funciones disponibles y un rendimiento mejorado, actualice el software del sistema de altavoces y la aplicación "Sony | BRAVIA Connect" a las versiones más recientes.

HT-A8

[Acerca de la aplicación necesaria para utilizar el sistema de altavoces](#)

[Acerca de las descripciones de la Guía de ayuda](#)

Piezas y controles

[Configuraciones del sistema de altavoces y los dispositivos conectados](#)

[Altavoz central](#)

[Altavoz frontal](#)

[Indicadores del altavoz central](#)

[Indicador en el altavoz frontal](#)

[Mando a distancia incluido](#)

[Pantalla del mando a distancia en la aplicación](#)

[Comprobación del contenido del paquete](#)

Configuración inicial

Instalación del sistema de altavoces

[Instalación del altavoz central y los altavoces frontales](#)

[Instalación del altavoz central y los altavoces frontales en un soporte para televisor y estanterías](#)

[Montaje del altavoz central y los altavoces frontales en una pared](#)

[Uso con un altavoz potenciador de graves y altavoces traseros opcionales](#)

[Al usar los altavoces traseros opcionales SA-RS5](#)

[Conexión a un televisor](#)

[Conexión de un dispositivo AV](#)

[Conexión a una toma de CA](#)

[Realización de la configuración inicial con la aplicación "Sony | BRAVIA Connect"](#)

[Si el altavoz central y los altavoces frontales no están conectados correctamente](#)

Escuchar música/sonido

[Escuchar el sonido del televisor](#)

[Reproducir el dispositivo AV conectado](#)

[Ajuste de la calidad del sonido](#)

Escuchar música/sonido con la función BLUETOOTH®

[Escuchar música emparejando el dispositivo BLUETOOTH que se conecta por primera vez](#)

[Escuchar música desde el dispositivo BLUETOOTH emparejado](#)

[Activar o desactivar la función inalámbrica](#)

Disfrutar de la música en red

[Uso de Spotify](#)

[Uso de AirPlay](#)

Uso del sistema de altavoces de forma sincronizada con un televisor

[Funcionamiento del sistema de altavoces de forma sincronizada con un televisor \(Función Control por HDMI\)](#)

[Funcionamiento del sistema de altavoces de forma sincronizada con un televisor compatible con la función "BRAVIA Sync"](#)

Cambiar los ajustes con la aplicación

[\[Ajustes de conexión de altavoz inalámbrico\]](#)

[\[Ajustes de sonido\]](#)

[\[Ajustes de HDMI\]](#)

[\[Ajustes de Bluetooth\]](#)

[\[Ajustes de sistema\]](#)

[\[Ajustes de red\]](#)

[\[Configuración fácil\]](#)

[\[Actualización del software\]](#)

[Ahorro de electricidad en modo de espera](#)

Solución de problemas

[Solución de problemas](#)

[Página web de atención al cliente](#)

[Restauración del sistema de altavoces](#)

Especificaciones

[Especificaciones](#)

[Formatos de audio compatibles](#)

[Formatos de vídeo HDMI compatibles](#)

Información adicional

[Marcas comerciales](#)

[Licencias](#)

[Notas sobre el uso](#)

5-071-592-31(1) Copyright 2026 Sony Corporation

Sistema Home Theatre
BRAVIA Theatre Trio

Acerca de la aplicación necesaria para utilizar el sistema de altavoces

Utilice un smartphone con la aplicación "Sony | BRAVIA Connect" instalada para realizar la configuración (como la instalación y la conexión) y operaciones iniciales, y también para configurar los ajustes del sistema de altavoces. Asegúrese de utilizar la aplicación para instalar, configurar y también conectar altavoces opcionales. Si ya utiliza un dispositivo compatible con la aplicación, seleccione [Añadir dispositivo] para la instalación y la configuración tras actualizar la aplicación a la última versión.



Se necesita una conexión a Internet para utilizar el sistema de altavoces.

Para utilizar el sistema de altavoces, conecte el smartphone en el que está instalada la aplicación a la misma red que el sistema de altavoces.

La aplicación le permite realizar las siguientes operaciones y configuraciones.

- Instalación y conexión correctas del sistema de altavoces y los altavoces opcionales conectados al sistema de altavoces
- Configuración inicial del sistema de altavoces, incluida la configuración de la conexión de red, la optimización del sonido envolvente, etc.
- Operaciones como el ajuste del volumen, la selección de entradas, etc.
- Modifique los ajustes del sistema de altavoces en función de la configuración deseada
- Actualice el software del sistema de altavoces a la última versión
- Consulte la información de soporte y de la última actualización

El mando a distancia incluido solo puede utilizarse para realizar operaciones y cambiar los ajustes que se utilizan con frecuencia cuando visualiza contenidos.

Nota

- Para utilizar la aplicación es necesario tener una cuenta e iniciar sesión.
- Si no utiliza la aplicación o el sistema de altavoces durante más de 30 días, es posible que tenga que volver a registrar el sistema de altavoces en la aplicación.

Tema relacionado

- [Mando a distancia incluido](#)
- [Pantalla del mando a distancia en la aplicación](#)

TP1002271307

Sistema Home Theatre
BRAVIA Theatre Trio

Acerca de las descripciones de la Guía de ayuda

Acerca de la descripción de las operaciones

Esta Guía de ayuda explica las operaciones partiendo de los siguientes supuestos.

- Tanto el sistema de altavoces como la aplicación “Sony | BRAVIA Connect” tienen instalada la última versión del software.
- El sistema de altavoces está conectado a un televisor compatible con eARC o ARC mediante un cable HDMI, y las funciones Control por HDMI del sistema de altavoces y el televisor están activadas.
- Se ha completado la configuración del sistema de altavoces y el televisor(*) siguiendo las indicaciones de la pantalla de la aplicación “Sony | BRAVIA Connect”.

* Si utiliza un equipo BRAVIA compatible con la aplicación, tanto el sistema de altavoces como el equipo BRAVIA pueden controlarse con la pantalla del mando a distancia de la aplicación. Si utiliza otros televisores, solo el sistema de altavoces puede controlarse con la pantalla del mando a distancia de la aplicación.

Acerca de las palabras mostradas en la aplicación

- Las letras entre [] (paréntesis) son los textos que aparecen en la pantalla de la aplicación “Sony | BRAVIA Connect”.

TP1002069270

Configuraciones del sistema de altavoces y los dispositivos conectados

El sistema de altavoces es compatible con formatos de audio basados en objetos como Dolby Atmos y DTS:X.

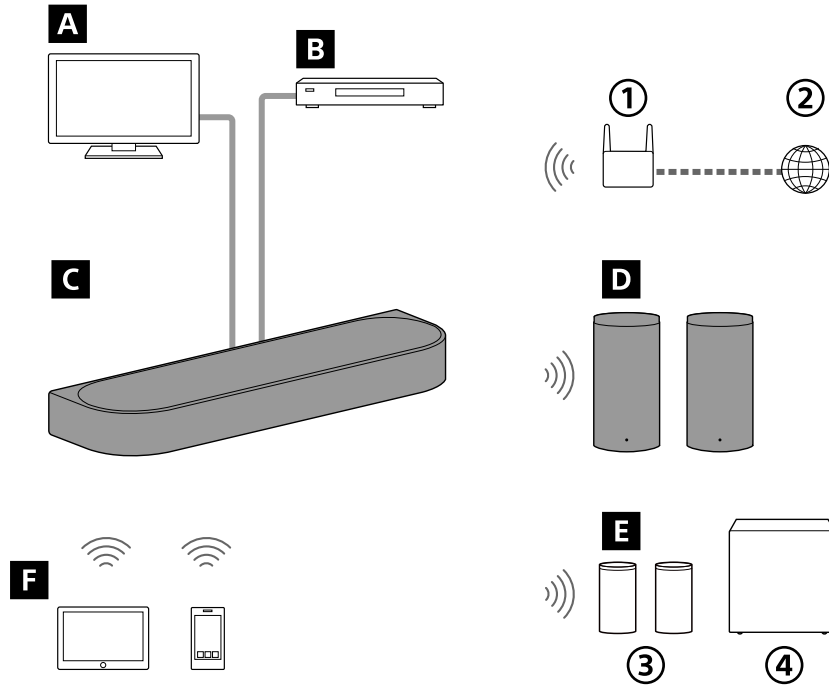

- ① Enrutador de LAN inalámbrico
- ② Internet
- ③ Altavoces traseros
- ④ Altavoz potenciador de graves

A Televisor

El sistema de altavoces puede utilizarse para reproducir el sonido del televisor conectando el altavoz central y un televisor compatible con eARC o ARC usando un cable HDMI.

[Escuchar el sonido del televisor](#)

B Dispositivo AV (reproductor de Blu-ray Disc™, decodificador, decodificador por cable, decodificador por satélite, consola de juegos, etc.)

El sistema de altavoces puede utilizarse para reproducir el sonido de un dispositivo AV conectando el altavoz central y el dispositivo AV mediante un cable HDMI.

[Reproducir el dispositivo AV conectado](#)

C Altavoz central

Puede escuchar el sonido a través del altavoz central y los altavoces frontales incluidos conectando un televisor y el dispositivo AV al altavoz central.

D Altavoces frontales incluidos

Se conectan al altavoz central de forma inalámbrica para emitir el sonido.

E Altavoces opcionales

Mediante la aplicación, se pueden conectar y configurar altavoces traseros y altavoces potenciadores de graves opcionales con el sistema de altavoces.

Puede consultar los modelos de los principales dispositivos de audio compatibles con el sistema de altavoces en la URL siguiente.

<https://www.sony.net/comp-home/>

F Dispositivo móvil

El sistema de altavoces puede utilizarse para reproducir el sonido del dispositivo móvil conectando el sistema de altavoces y el dispositivo móvil mediante la función BLUETOOTH.

El sistema de altavoces también puede utilizarse para transmitir música conectando un dispositivo móvil a la misma red que el sistema de altavoces.

[Escuchar música emparejando el dispositivo BLUETOOTH que se conecta por primera vez](#)

TP1002271308

5-071-592-31(1) Copyright 2026 Sony Corporation

Altavoz central

Parte frontal

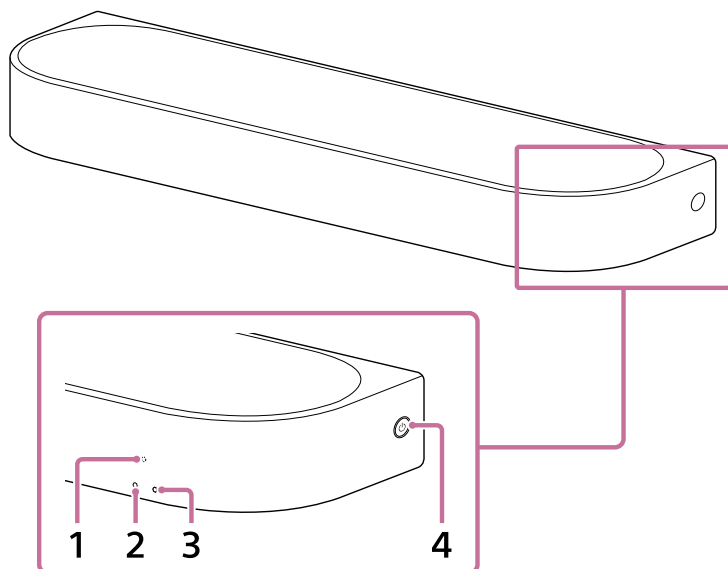

1. Sensor del mando a distancia

Apunte con el mando a distancia incluido al sensor del mando a distancia del altavoz central para controlar el sistema de altavoces.

2. Indicador de estado secundario (blanco)

Indica el estado del sistema de altavoces iluminándose o parpadeando en blanco.

3. Indicador de estado principal (varios colores)

Indica el estado del sistema de altavoces iluminándose o parpadeando en 5 colores (blanco/azul claro/azul/verde/rojo).

4. (Encendido)

Enciende el sistema de altavoces. Si pulsa este botón cuando el sistema de altavoces está encendido, el sistema de altavoces se pone en modo de espera.

Mantenga pulsado este botón durante más de 10 segundos para restablecer el sistema de altavoces.

Parte posterior

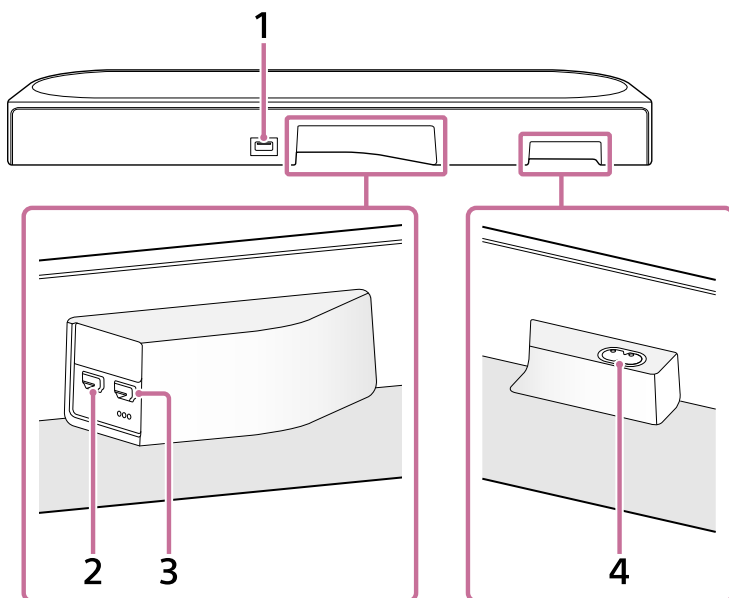

1. Puerto FOR SERVICE

2. Toma HDMI IN

3. Toma HDMI OUT (TV (eARC/ARC))

Es una toma HDMI específica para la conexión de un televisor.

Utilice un cable HDMI para conectar un televisor que tenga una toma de entrada HDMI. El sistema de altavoces es compatible con eARC y ARC. ARC es una función que envía el sonido del televisor de la toma HDMI del televisor a un dispositivo AV como el sistema de altavoces a través de un cable HDMI. eARC es una versión avanzada de ARC que permite la transmisión de audio basado en objetos y contenido multicanal LPCM que no pueden transmitirse con ARC.

4. Entrada de CA

Sugerencia

- Hay tres puntos táctiles de aproximadamente 1 mm (1/16 in) de tamaño debajo de la toma HDMI OUT (TV (eARC/ARC)). Úselos como guía durante la conexión.

Tema relacionado

- [Indicadores del altavoz central](#)
- [Conexión a un televisor](#)
- [Conexión de un dispositivo AV](#)
- [Conexión a una toma de CA](#)
- [Restauración del sistema de altavoces](#)

TP1002271309

Altavoz frontal

Parte delantera y parte inferior

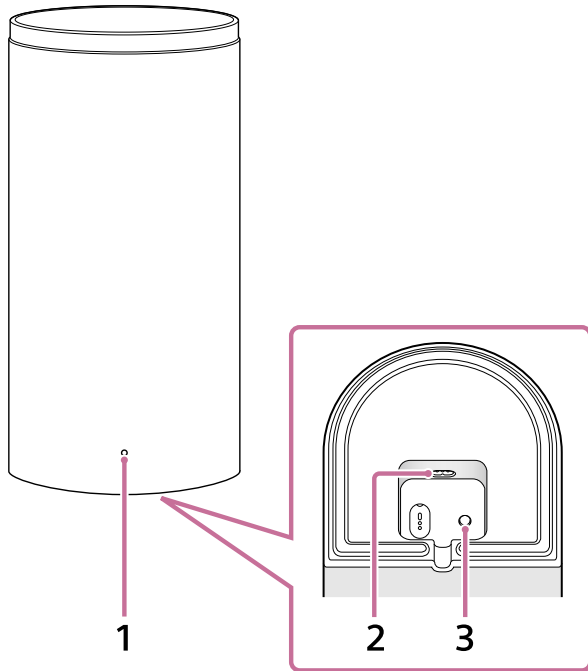

1. Indicador de alimentación

Indica el estado del altavoz frontal iluminándose o parpadeando en 3 colores (blanco/azul/rojo).

2. Entrada de CA

3. LINK

La función del botón depende del tiempo que se mantenga pulsado.

Cuando el altavoz frontal está encendido:

- **Pulsar:** pulse este botón cuando el altavoz central y los altavoces frontales no se conecten correctamente con la aplicación “Sony | BRAVIA Connect”. Siga las instrucciones de la aplicación.
- **Mantener pulsado durante 2 segundos hasta que se oiga el sonido de notificación:** se apaga el altavoz frontal.
- **Mantener pulsado durante más de 10 segundos hasta que se oiga el segundo sonido de notificación:** se restablece el altavoz frontal.

Cuando el altavoz frontal está apagado:

- **Pulsar:** se enciende el altavoz frontal.

Sugerencia

- La zona con un perfil más bajo de la parte inferior del altavoz frontal izquierdo (FRONT L) tiene una barra convexa de aproximadamente 5 mm (13/64 in) de tamaño y dos puntos táctiles de aproximadamente 1 mm (1/16 in) situados uno junto al otro.
La zona con un perfil más bajo de la parte inferior del altavoz frontal derecho (FRONT R) tiene una barra convexa de aproximadamente 5 mm (13/64 in) de tamaño.

La barra convexa indica que se trata de un altavoz frontal. Utilícela como guía para diferenciarla del altavoz trasero opcional. Use los puntos táctiles como guía para distinguir el altavoz frontal izquierdo y el altavoz frontal derecho.

Parte posterior

La ilustración siguiente muestra el altavoz frontal sin la tapa de la parte posterior.

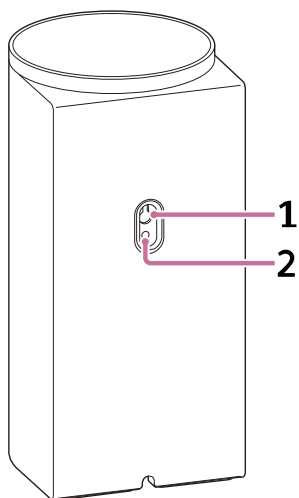

1. Orificio de montaje en pared

2. Orificio de montaje para el soporte del altavoz general

Es compatible con tornillos de tamaño M5.

Nota

- Cuando utilice el orificio de montaje en pared (1) o el orificio de montaje para el soporte del altavoz general (2), quite la tapa usando un destornillador de cabeza plana, etc.

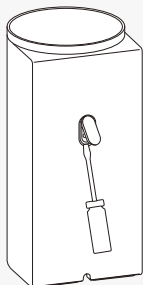

Tema relacionado

- [Indicador en el altavoz frontal](#)
- [Conexión a una toma de CA](#)
- [Si el altavoz central y los altavoces frontales no están conectados correctamente](#)
- [Restauración del sistema de altavoces](#)

TP1002271305

Indicadores del altavoz central

Hay dos indicadores que indican el estado del altavoz central.

El indicador de estado secundario (blanco) está a la izquierda y el indicador de estado principal (varios colores) está a la derecha.

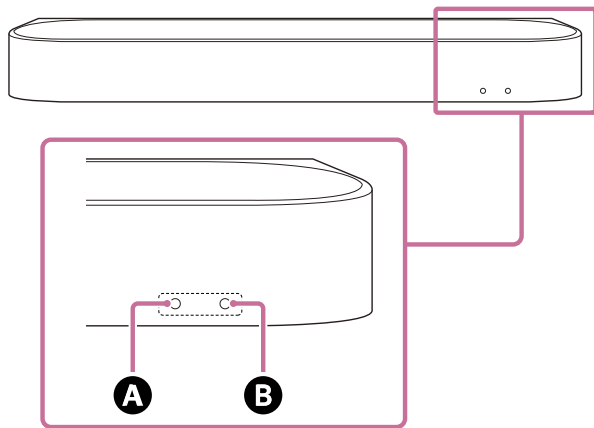

- A** Indicador de estado secundario (blanco)
- B** Indicador de estado principal (varios colores)

Estado de la alimentación

B Indicador de estado principal





- (Apagado)
El altavoz central está apagado.
- (Parpadea despacio en blanco)
Encendido/apagado en curso.

Entrada de audio/silenciar



B Indicador de estado principal

- (Encendido en blanco)
Está seleccionada la entrada del televisor (eARC/ARC).
- (Encendido en verde)
Está seleccionada la entrada HDMI.
- (Encendido en azul)
Está seleccionada la entrada BLUETOOTH.
Hay un dispositivo BLUETOOTH conectado al sistema de altavoces.
- (Parpadea dos veces repetidamente en azul)
El sistema de altavoces está en espera de emparejamiento BLUETOOTH.
- (Parpadea en azul)
La conexión con el dispositivo BLUETOOTH está en curso.
- (Encendido en azul claro)

Está seleccionada la entrada del servicio de red.





-  (Parpadea dos veces en blanco)
El cambio a la entrada del televisor (eARC/ARC) está en curso.
-  (Parpadea dos veces en verde)
El cambio a la entrada de HDMI está en curso.
-  (Parpadea dos veces en azul)
El cambio a la entrada de BLUETOOTH está en curso.
-  (Parpadea dos veces en azul claro)
Cambio a la entrada del servicio de red en curso.
-  (Parpadea despacio en blanco/azul alternativamente)
Se está configurando el sistema de altavoces. La reproducción de audio no está disponible.

A Indicador de estado secundario

-  (Parpadea despacio en blanco)
La configuración inicial no ha finalizado en la aplicación o el sistema de altavoces no está conectado a una red.
-  (Parpadea cada 2 segundos en blanco)
El sistema de altavoces está silenciado.



Feedback durante la configuración/operación

A Indicador de estado secundario

-  (Se ilumina una vez en blanco durante más tiempo)
Se ha cambiado el estado del ajuste a activado.
-  (Parpadea dos veces en blanco)
Se ha cambiado el estado del ajuste a desactivado.
-  (Se ilumina una vez brevemente en blanco)
Se sube o se baja el volumen.
-  (Parpadea tres veces en blanco)
La operación no es válida. Por ejemplo, no se puede cambiar un ajuste, el volumen está al máximo o al mínimo, etc.

Condiciones especiales

B Indicador de estado principal

-  (Parpadea rápido en azul)
Se está registrando el sistema de altavoces en la aplicación.
-  (Parpadea en blanco/azul alternativamente)
Actualización de software/restablecimiento, etc. en curso.
-  (Parpadea en rojo)
Se ha detectado una anomalía o un error. Siga los pasos de [“Solución de problemas”](#).

Tema relacionado

- [Solución de problemas](#)
- [Restauración del sistema de altavoces](#)

Indicador en el altavoz frontal

Indica el estado del altavoz frontal.

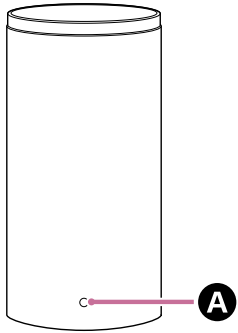







A Indicador de encendido (varios colores)









Estado de la alimentación

-  (Encendido en rojo)
El altavoz frontal está en modo de espera.
- (Apagado)
El altavoz frontal está apagado.

Estado de la conexión con el altavoz central

-  (Encendido en blanco)
El altavoz frontal está conectado al altavoz central.
-   (Parpadea despacio en blanco)
El altavoz frontal está esperando la conexión del altavoz central.
-  ·   ·  (Parpadea dos veces seguidas en blanco)
El altavoz frontal está esperando la conexión manual del altavoz central.

Condiciones especiales

-     (Parpadea en blanco/azul alternativamente)
Actualización de software/restablecimiento, etc. en curso.
-  ···  ···  ···  ··· (Parpadea en rojo)
Se ha detectado una anomalía o un error. Siga los pasos de [“Solución de problemas”](#).

Tema relacionado

- [Solución de problemas](#)
- [Restauración del sistema de altavoces](#)

Sistema Home Theatre
BRAVIA Theatre Trio

Mando a distancia incluido

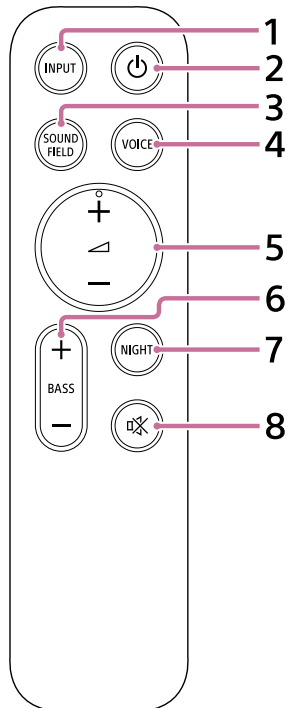

1. INPUT (Entrada)

Al pulsar este botón parpadea el indicador de la entrada seleccionada. Pulse este botón varias veces para cambiar de la entrada actual a la entrada que quiere seleccionar.

La fuente de entrada cambia en este orden.

Televisor ➡ HDMI ➡ BLUETOOTH ➡ Servicio de red (Spotify^(*)/AirPlay^(**)) ➡ Televisor . . .

* El servicio Spotify podría no estar disponible en algunos países/regiones.

** Aparece solo al cambiar de entrada pulsando el botón mientras se reproduce música con Spotify/AirPlay.

2. (Encendido)

Alterna entre el encendido y el modo de espera del sistema de altavoces.

3. SOUND FIELD (Campo de sonido)

Activa/desactiva el efecto de sonido envolvente en el sistema de altavoces.

4. VOICE (Modo de voz)

Activa/desactiva el modo de voz en el sistema de altavoces.

Al conectar un televisor Sony compatible con la función de enlace del sistema de altavoces, se activa y desactiva Voice Zoom en lugar del modo de voz al seleccionar la entrada del televisor en el sistema de altavoces.

5. (Volumen) + (más)^(***)/– (menos)

Permite ajustar el volumen del sistema de altavoces.

^{***} (Volumen) + (más) tiene un punto táctil. Úselo como guía durante el funcionamiento.

6. BASS (Nivel graves) + (más)/– (menos)

Permite ajustar el volumen del sonido grave o del altavoz potenciador de graves opcional.

7. NIGHT (Modo nocturno)

Activa/desactiva el modo nocturno en el sistema de altavoces.

8. (Silenciar)

Apaga temporalmente el sonido del sistema de altavoces.

Acerca de la sustitución de las pilas del mando a distancia incluido

Si el sistema de altavoces no responde al funcionar con el mando a distancia incluido, cambie las dos pilas por otras nuevas.

Utilice pilas R03 o LR03 (tamaño AAA) para ello.

Para quitar la tapa de las pilas, deslícela mientras presiona la marca triangular de la parte posterior del mando a distancia.

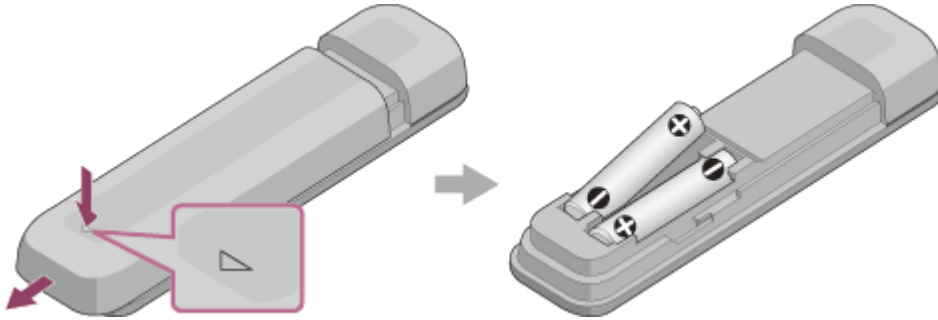

Si el mando a distancia no funciona correctamente

- Apunte con el mando a distancia al sensor del mando a distancia del altavoz central.
- Retire cualquier obstrucción entre el mando a distancia y el altavoz central.
- Compruebe que los polos + (positivo) y - (negativo) de la pila estén en la orientación correcta.
- Sustituya las dos pilas del mando a distancia por pilas nuevas si son antiguas.
- Compruebe que pulsa el botón correcto del mando a distancia.

Tema relacionado

- [Ajuste de la calidad del sonido](#)
- [Uso de Spotify](#)
- [Uso de AirPlay](#)

TP1002271311

Sistema Home Theatre
BRAVIA Theatre Trio

Pantalla del mando a distancia en la aplicación

Hay dos tipos de pantallas del mando a distancia en la aplicación.

Pantalla del mando a distancia que solo puede controlar el sistema de altavoces

Esta pantalla aparece cuando se conecta un televisor que no es compatible con la aplicación mediante el cable HDMI.

Pantalla del mando a distancia que puede controlar el sistema de altavoces y BRAVIA

Esta pantalla aparece cuando se conecta un BRAVIA compatible con la aplicación mediante el cable HDMI.

Las opciones que pueden utilizarse para controlar el sistema de altavoces aparecen en [Cont. remoto], [Imagen y sonido], [Salida de audio] y [Ajustes]. Si el televisor no está encendido, aparecerá la pantalla del mando a distancia que permite controlar solo el sistema de altavoces.

Opciones de la pantalla del mando a distancia en la aplicación

- **[Nivel de batería restante]** (Al conectar los altavoces traseros opcionales con batería recargable integrada)
Se muestra el nivel de carga restante de la batería recargable integrada de los altavoces traseros opcionales.
- **Información de reproducción/área de conmutación de entrada**
La entrada seleccionada en ese momento, etc. aparece en la parte superior de la pantalla. Al tocar esta zona se muestran las siguientes informaciones y operaciones.
 - Metainformación de reproducción: título de la canción que se está reproduciendo, artista, álbum, duración, etc.
 - Información de emisión: frecuencia de la señal de entrada, etc.
 - Formato de audio: formato de audio de la señal de entrada (Dolby Atmos, DTS, etc.), número de canales, etc.
 - Nombre del dispositivo BLUETOOTH conectado al sistema de altavoces
 - Controles de reproducción para el dispositivo BLUETOOTH
 - Selección de entrada(*)
- * Al conectar un televisor compatible con la aplicación al sistema de altavoces usando un cable HDMI, se puede seleccionar también la entrada del televisor.
- **[ (Alimentación)]**
Pone el sistema de altavoces en modo de espera al tocarlo cuando el sistema de altavoces está encendido.
- **[Modo nocturno]**
Activa/desactiva el modo nocturno en el sistema de altavoces.
- **[Campo de sonido]**
Activa/desactiva el efecto de sonido envolvente en el sistema de altavoces.
- **[Modo de voz]**
Activa/desactiva el modo de voz en el sistema de altavoces.
- **[Zoom de Voz]**
Esta función se activa al conectar un televisor Sony compatible con la función de enlace del sistema de altavoces. Al seleccionar la entrada del televisor en el sistema de altavoces, se utiliza Voice Zoom en lugar del modo de voz.
- **[Volumen]**
Permite ajustar el volumen del sistema de altavoces.
- **[Nivel trasero]** (Al conectar los altavoces traseros opcionales)

Permite ajustar el volumen de los altavoces traseros.

- **[Nivel graves]**

Permite ajustar el volumen del sonido grave o del altavoz potenciador de graves opcional.

- **[Audio]**

Cuando el sistema de altavoces recibe una señal de audio dual (mono dual), es posible seleccionar el audio que quiere escuchar.

Nota

- El sistema de altavoces no puede alternar entre retransmisiones bilingües con diferentes señales y los canales principal/secundario de retransmisiones multiplexadas. La señal de audio debe cambiarse en unidades emisoras, como televisores o reproductores de Blu-ray Disc. Para obtener más información, consulte el manual de instrucciones incluido con el televisor o el reproductor Blu-ray Disc.

- **[Posición de visionado]**

El campo de sonido puede optimizarse en función de la posición de visualización. Esta función no puede utilizarse si la posición de visualización no se mide con precisión mediante la configuración inicial u [Optimización campo de sonido](**).

** Aparece cuando toca [Ajustes] - [Ajustes de sonido] - [Optimización campo de sonido] en la pantalla del mando a distancia de la aplicación.

- **[Ajustes]**

Permite configurar los ajustes del sistema de altavoces.

Nota

- Si la respuesta del control es deficiente, compruebe la conexión Wi-Fi entre el smartphone y el sistema de altavoces.

Tema relacionado

- [Ajuste de la calidad del sonido](#)

TP1002069271

Sistema Home Theatre
BRAVIA Theatre Trio

Comprobación del contenido del paquete

Si falta alguno de los componentes incluidos, póngase en contacto con su distribuidor Sony más cercano. Los números indican la cantidad incluida.

La disponibilidad y la cantidad de los componentes incluidos varían en función del país/región de compra. Consulte la Guía de referencia incluida con el producto para confirmar la disponibilidad y la cantidad de componentes incluidos.

- Altavoz central (1)



- Altavoz frontal (2)

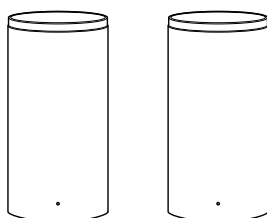

- Micrófono de calibración (USB Type-C®) (1)



- Mando a distancia (1)

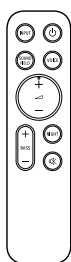

- Cable HDMI (transmisión admitida 4K, 8K) (1)

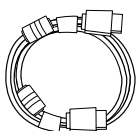

- Cable de alimentación de CA para el altavoz central (1 o 2)



- Cable de alimentación de CA para el altavoz frontal (2 o 4)

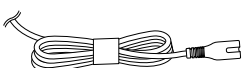

- Pie (2)

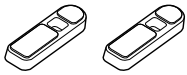

- Soporte de montaje en pared (2)

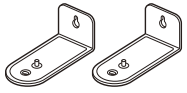

- Tornillo (2)



- PLANTILLA PARA MONTAJE EN PARED (papel) para el altavoz central (1)
- PLANTILLA PARA MONTAJE EN PARED (papel) para el altavoz frontal (2)
- Documentos (1 juego)

Componentes incluidos solo en algunos países/regiones

- Pila (2)



- Adaptador de enchufe de ca (1)

Nota

- Después de usar el micrófono de calibración (USB Type-C®), guárdelo en la bolsa en la que venía cuando lo compró.
- El micrófono de calibración se usa con [Optimización campo de sonido]. Si no se puede conectar directamente al smartphone, utilice el micrófono integrado del smartphone siguiendo las indicaciones de la aplicación.

TP1002271312

Sistema Home Theatre
BRAVIA Theatre Trio

Instalación del altavoz central y los altavoces frontales

El altavoz central y los altavoces frontales pueden instalarse en un soporte de televisor o en unas estanterías, o bien, montarse en una pared.

Ejemplo de los altavoces instalados en un soporte de televisor y estanterías:

Para informarse sobre la instalación en un soporte de televisor o estanterías, consulte "[Instalación del altavoz central y los altavoces frontales en un soporte para televisor y estanterías](#)".

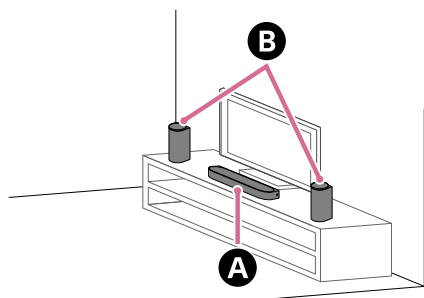

- A** Altavoz central
- B** Altavoces frontales

Ejemplo de los altavoces montados en una pared:

Para informarse sobre el montaje en una pared, consulte "[Montaje del altavoz central y los altavoces frontales en una pared](#)".

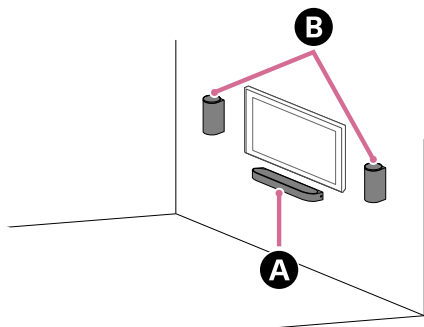

- A** Altavoz central
- B** Altavoces frontales

TP1002070116

Instalación del altavoz central y los altavoces frontales en un soporte para televisor y estanterías

1 Instale el altavoz central en un soporte para televisor y estanterías teniendo en cuenta los siguientes puntos.

- Instale el altavoz central en un espacio vacío delante del televisor.
- Alinee el centro del televisor con el centro del altavoz central.
- Asegúrese de que la parte superior del altavoz central no quede por encima del televisor y que no tape la pantalla del televisor ni el sensor del mando a distancia del televisor.

Si el altavoz central no puede colocarse correctamente a causa de la interferencia de las patas del televisor, consulte [“Qué hacer cuando no es posible colocar correctamente el altavoz central por la interferencia de las patas del televisor”](#).

Ejemplo de instalación con un televisor con dos patas en ambos lados:

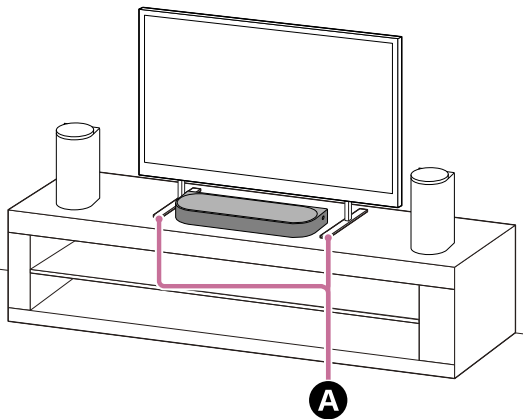

A Dos patas del televisor en ambos lados

Ejemplo de instalación con un televisor con una pata ancha en el centro:

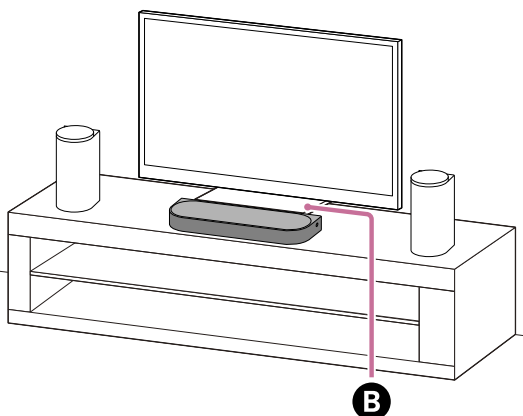

B Pata ancha del televisor en el centro

2 Fíjese en las etiquetas que hay en la parte inferior de los altavoces frontales para saber cuál es el altavoz frontal izquierdo y cuál es el derecho.

El altavoz frontal izquierdo tiene "FRONT L" y el altavoz frontal derecho tiene "FRONT R".

La zona con un perfil más bajo de la parte inferior del altavoz frontal izquierdo (FRONT L) tiene una barra convexa de aproximadamente 5 mm (13/64 in) de tamaño y dos puntos táctiles de aproximadamente 1 mm (1/16 in) situados uno junto al otro.

La zona con un perfil más bajo de la parte inferior del altavoz frontal derecho (FRONT R) tiene una barra convexa de aproximadamente 5 mm (13/64 in) de tamaño.

La barra convexa indica que se trata de un altavoz frontal. Utilícela como guía para diferenciarla del altavoz trasero opcional.

Use los puntos táctiles como guía para distinguir el altavoz frontal izquierdo y el altavoz frontal derecho.

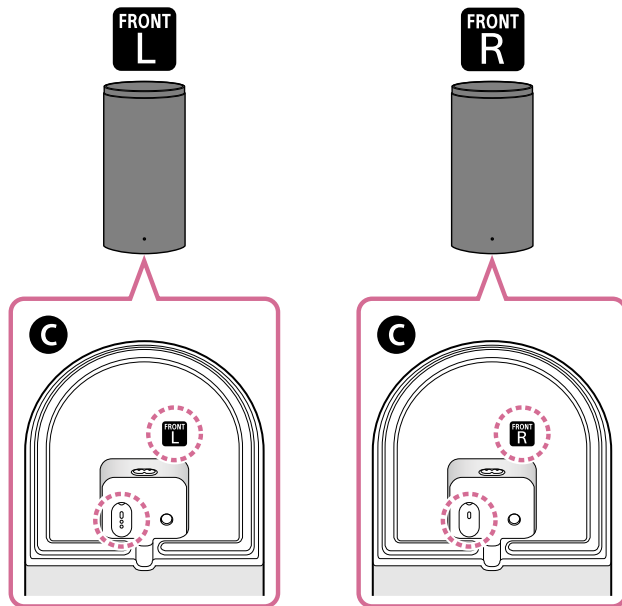

C Parte inferior del altavoz frontal

3 Instale los altavoces frontales izquierdo y derecho en ambos lados del televisor, situados delante de la zona de visualización.

Si tiene en cuenta los puntos siguientes durante la instalación, podrá disfrutar de una calidad de sonido aún mejor.

- Alinee los altavoces frontales de modo que apunten en la misma dirección que el altavoz central.
- Instale los altavoces frontales de modo que uno o todos estén en el mismo rango de altura que la pantalla del televisor.

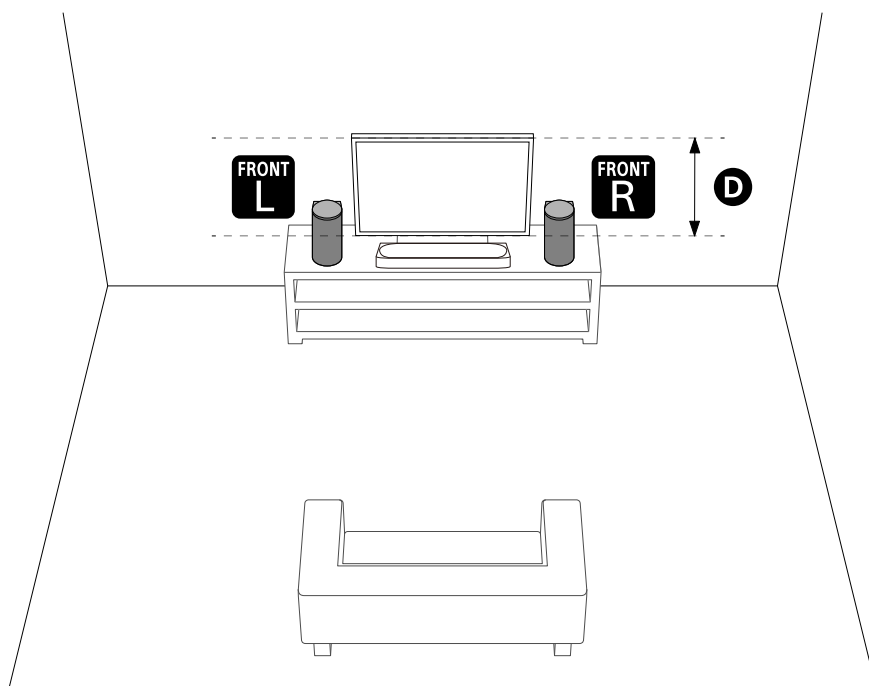

D Rango de altura de la pantalla del televisor

Nota

- No coloque objetos metálicos cerca del altavoz central ni de los altavoces frontales. Las funciones inalámbricas podrían perder estabilidad.
- No coloque nada en los laterales del altavoz central que pueda obstruir el sonido. El sonido emitido por los lados podría verse afectado.
- No cubra la parte superior del altavoz frontal. Podría interrumpirse la emisión de sonido desde la parte superior del altavoz frontal.

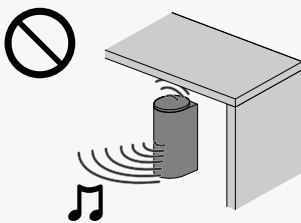

4 Utilice la opción [Optimización campo de sonido](*) de la aplicación en los siguientes casos.

- Cuando cambia la posición y el método de instalación del sistema de altavoces y también de los altavoces traseros y el altavoz potenciador de graves opcionales
- Conexión de los altavoces traseros opcionales y/o del altavoz potenciador de graves por primera vez
- Cuando cambia el entorno de visualización, por ejemplo al modificar la distribución de los muebles

El uso del micrófono de calibración permite obtener unos resultados más precisos.

* Aparece al tocar [Ajustes] - [Ajustes de sonido] - [Optimización campo de sonido] en la pantalla del mando a distancia de la aplicación.

Qué hacer cuando no es posible colocar correctamente el altavoz central por la interferencia de las patas del televisor

Al colocar el pie incluido en el altavoz central, es posible elevar el altavoz central por encima de la superficie de instalación y evitar de este modo interferencias con las patas del televisor.

La instalación del pie no mejora la calidad del sonido.

Si el tamaño de las patas del televisor es el siguiente, es posible instalar el altavoz central colocando el pie.

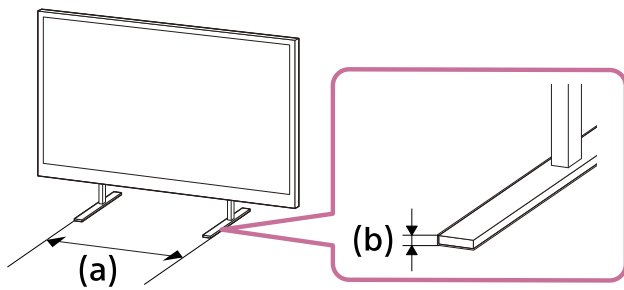

(a) Distancia entre las patas del televisor: 600 mm (23 3/4 in) o menos

(b) Altura de la pata del televisor: 8,5 mm (11/32 in) o menos

1. Prepare lo que necesitará.

- Pie (2) (incluido)

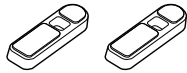

- Tornillo (2) (incluido)



- Destornillador Phillips (no incluido)

2. Monte el pie en el altavoz central.

Instale el pie siguiendo el procedimiento siguiente.

- Coloque el altavoz central con su parte inferior hacia arriba.
- Instale el pie introduciendo la parte saliente del interior del pie en el orificio para la parte saliente del pie situado junto al orificio para el tornillo en el altavoz central.
- Fije el pie con el tornillo.

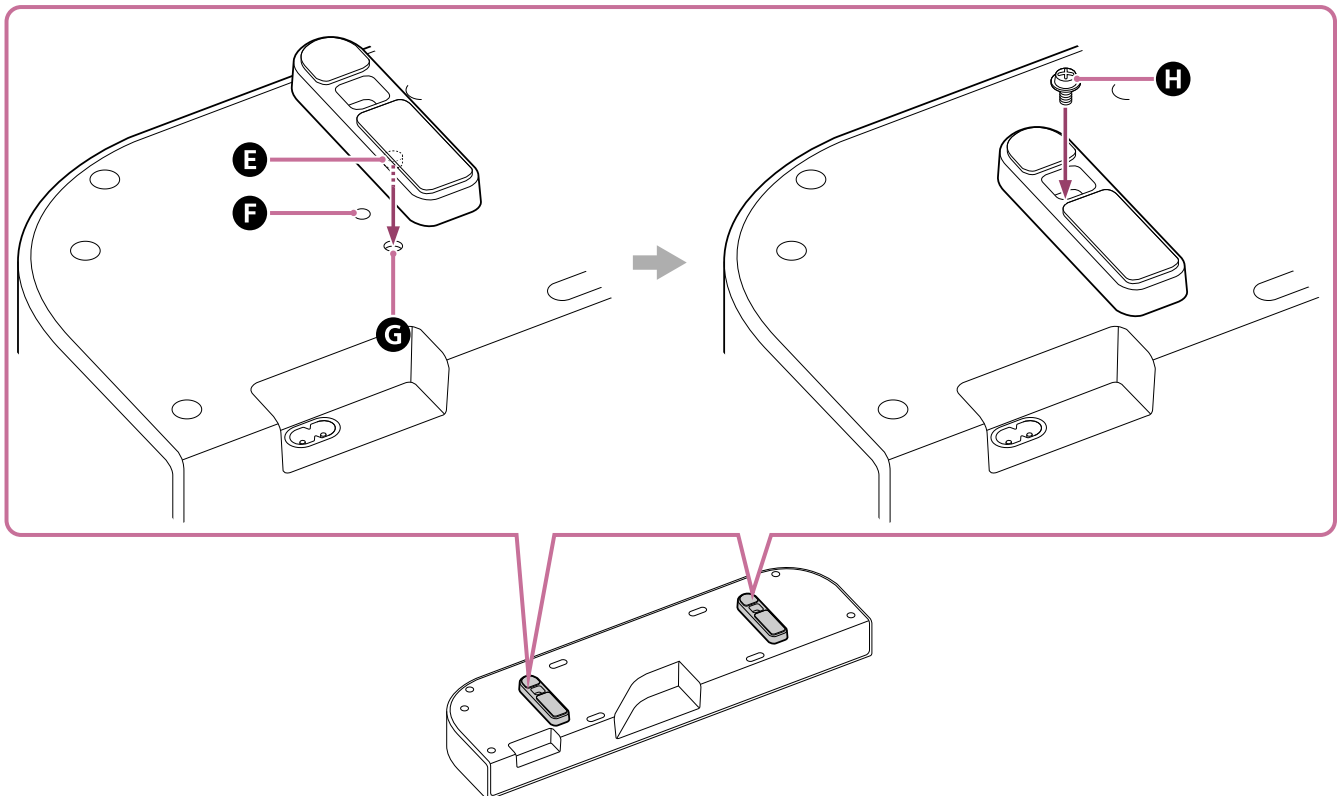

- E** Parte saliente
- F** Orificio para el tornillo
- G** Orificio para la parte saliente del pie

H Tornillo (incluido)

Sugerencia

- Al montar/desmontar el pie, extienda un paño suave o un material similar para evitar daños en el altavoz central.
- Al desmontar el pie, después de retirar los tornillos, sujete el pie y tire mientras lo gira para que salga más fácilmente.

3. Instale el altavoz central.

No tape el sensor del mando a distancia del televisor con el altavoz central.

Una vez terminada la instalación, compruebe que el televisor puede encenderse/apagarse con el mando a distancia del televisor.

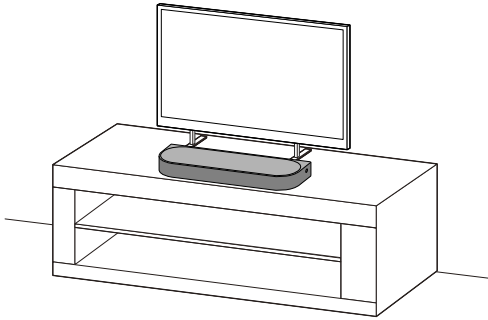

TP1002271313

5-071-592-31(1) Copyright 2026 Sony Corporation

Sistema Home Theatre
BRAVIA Theatre Trio

Montaje del altavoz central y los altavoces frontales en una pared

Monte el altavoz central y los altavoces frontales debajo del televisor montado en una pared.

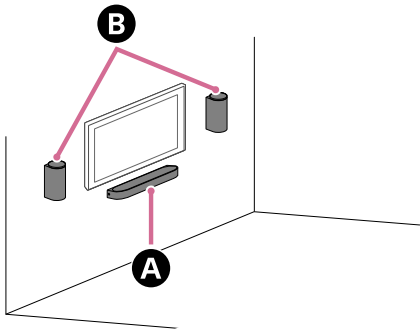

- A** Altavoz central
- B** Altavoces frontales

Nota

- Cuelgue el altavoz central y los altavoces frontales horizontalmente en la pared reforzada.
- Pida a un distribuidor Sony o a un contratista autorizado que instale el altavoz central y los altavoces frontales de forma segura teniendo en cuenta todas las consideraciones de seguridad.
- Sony no se hace responsable de los accidentes o daños causados por una instalación incorrecta, falta de solidez en la instalación, uso indebido o desastre natural.
- Hacen falta dos personas o más para colgar el altavoz central y los altavoces frontales de forma segura.

Montaje del altavoz central en una pared

1. Prepare dos tornillos (no incluidos) adecuados para los orificios del soporte de montaje en pared (incluido).

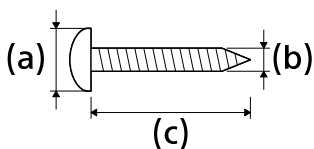

- (a) 6 mm a 9,5 mm (1/4 in a 3/8 in)
- (b) 4 mm (3/16 in)
- (c) 30 mm (1 3/16 in) o más (aprox.)

Referencia: Orificio del soporte de montaje en pared

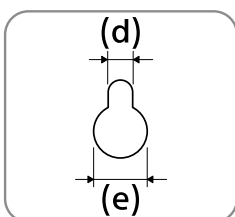

- (d) Aprox. 5,0 mm (13/64 in)
- (e) Aprox. 10 mm (25/64 in)

Nota

- Prepare tornillos (no incluidos) adecuados para el tipo de material y la estabilidad de la pared. El tornillo puede dañar la pared dependiendo del material del que esté hecha.

2. Mida la profundidad del televisor montado (f) y verifique el espacio requerido entre la parte inferior del televisor y la parte superior del altavoz central (g).

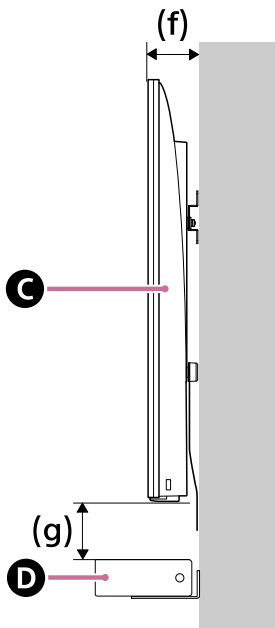

- C** Televisor
D Altavoz central

Profundidad del televisor montado (f)	Espacio requerido entre la parte inferior del televisor y la parte superior del altavoz central (g)
Menos de 85 mm (3 3/8 in)	120 mm (4 3/4 in) o más
85 mm (3 3/8 in) o más	200 mm (7 7/8 in) o más

3. Alinee la línea vertical por encima de la “ ↑ ① ” impresa en la PLANTILLA PARA MONTAJE EN PARED (papel) para el altavoz central (incluido) con el centro de la anchura de su televisor.

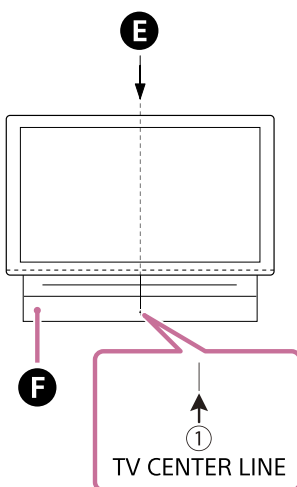

- E** Centro del televisor
F PLANTILLA PARA MONTAJE EN PARED (papel) para el altavoz central

4. Alinee la marca “ ← ② ” impresa en la PLANTILLA PARA MONTAJE EN PARED del altavoz central con la parte inferior del espacio necesario entre la base del televisor y la parte superior del altavoz central (g)

medido en el paso 2 y, a continuación, pegue la **PLANTILLA PARA MONTAJE EN PARED** del altavoz central en la pared con cinta adhesiva u otros artículos de venta en comercios.

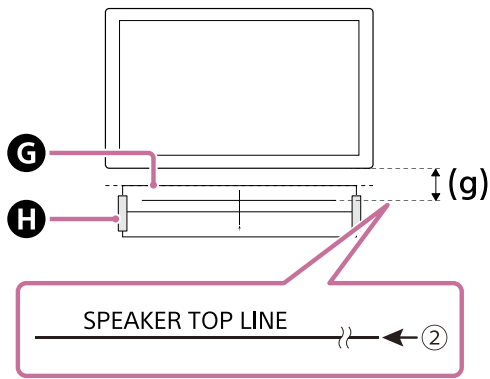

- G** **PLANTILLA PARA MONTAJE EN PARED** (papel) para el altavoz central
- H** Cinta adhesiva, etc.

Nota

- Al pegar la **PLANTILLA PARA MONTAJE EN PARED** del altavoz central en la pared, alísela por completo.

5. Apriete los tornillos preparados en el paso 1 de forma segura en las marcas para tornillos de la “ ← ③ ” impresa en la **PLANTILLA PARA MONTAJE EN PARED** del altavoz central.

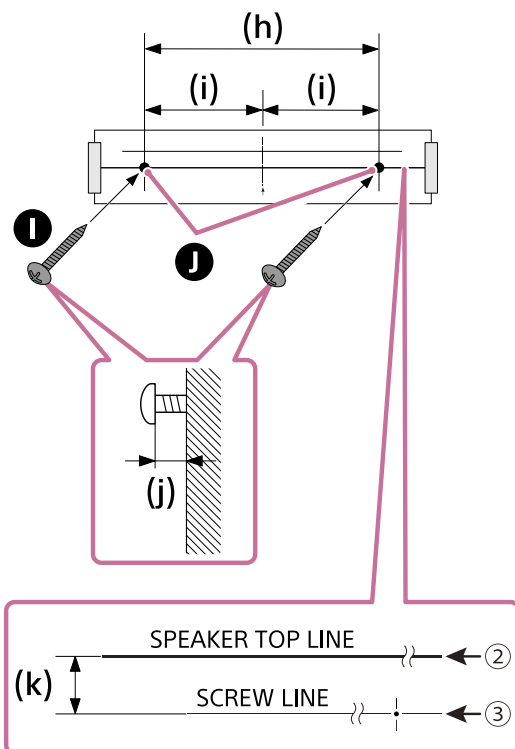

- I** Tornillos
- J** Marcas
- (h) 334 mm (13 1/8 in)
- (i) 167 mm (6 37/64 in)
- (j) 3,5 mm a 4,5 mm (5/32 in a 3/16 in)
- (k) 30 mm (1 3/16 in)

Nota

- Apriete los tornillos firmemente a una viga de la pared.

6. Retire la **PLANTILLA PARA MONTAJE EN PARED** del altavoz central.

7. Cuelgue los soportes de montaje en pared (incluidos) en los tornillos y, a continuación, apriete los tornillos para fijar los soportes de montaje en pared a la pared.

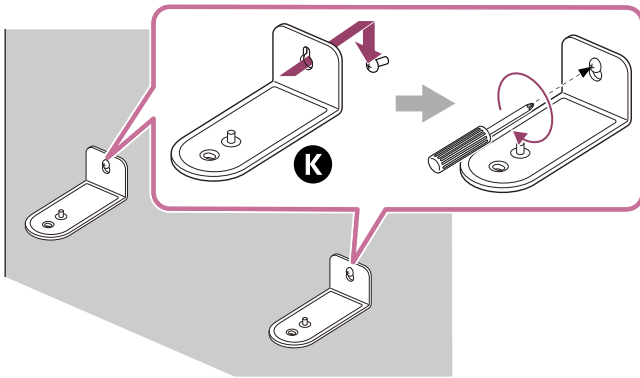

K Soporte de montaje en pared

8. Conecte los cables al altavoz central.

Conecte el cable HDMI (incluido) a la toma HDMI OUT (TV (eARC/ARC)) del altavoz central y el cable de alimentación de CA para el altavoz central (incluido) a la entrada de CA del altavoz central.

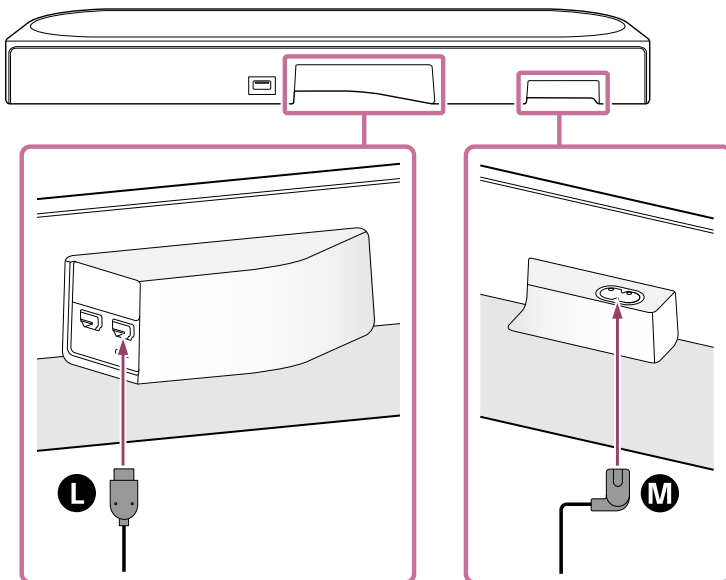

L Cable HDMI

M Cable de alimentación de CA para el altavoz central

9. Coloque el altavoz central en los soportes de montaje en pared.

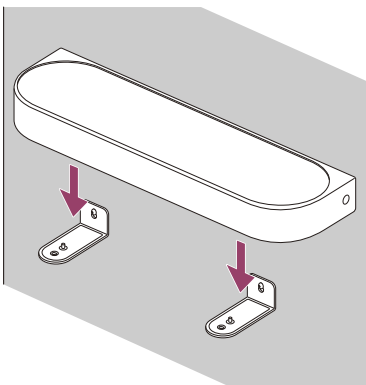

10. Alinee las posiciones de los orificios para tornillos en la parte inferior del altavoz central y los orificios de los soportes de montaje en pared y, a continuación, fije el altavoz central a los soportes de montaje en pared apretando los tornillos (incluidos) de forma segura.

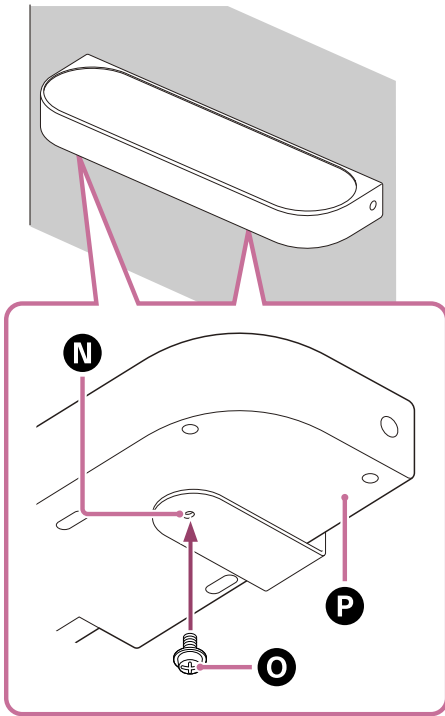

- N** Soporte de montaje en pared
- O** Tornillo
- P** Parte inferior del altavoz central

11. Conecte el cable HDMI (incluido) conectado al altavoz central a la toma de entrada eARC/ARC HDMI del televisor.
12. Conecte a la toma de CA el cable de alimentación de CA para el altavoz central conectado al altavoz central.

Montaje de los altavoces frontales en una pared

1. Prepare dos tornillos (no incluidos) adecuados para los orificios de montaje en pared de los altavoces frontales.

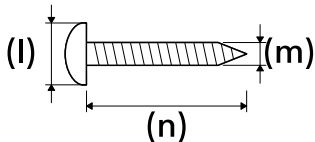

- (l) 6 mm a 9,5 mm (1/4 in a 3/8 in)
- (m) 4 mm (3/16 in)
- (n) 30 mm (1 3/16 in) o más (aprox.)

Referencia: orificio de montaje en pared en el altavoz frontal

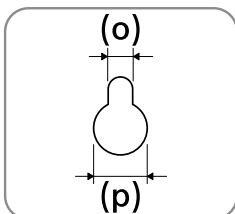

- (o) Aprox. 4,5 mm (3/16 in)
- (p) Aprox. 10 mm (13/32 in)

Nota

- Prepare tornillos (no incluidos) adecuados para el tipo de material y la estabilidad de la pared. El tornillo puede dañar la pared dependiendo del material del que esté hecha.

2. Alinee la línea horizontal de la marca “ ←①→ ” impresa en la PLANTILLA PARA MONTAJE EN PARED del altavoz frontal (incluido) con el centro de la altura del televisor y, a continuación, pegue la PLANTILLA PARA MONTAJE EN PARED del altavoz frontal en la pared con cinta adhesiva u otros artículos de venta en comercios dejando un hueco (q) entre el televisor.

Asegúrese de que el hueco entre el televisor es idéntico en ambos lados.

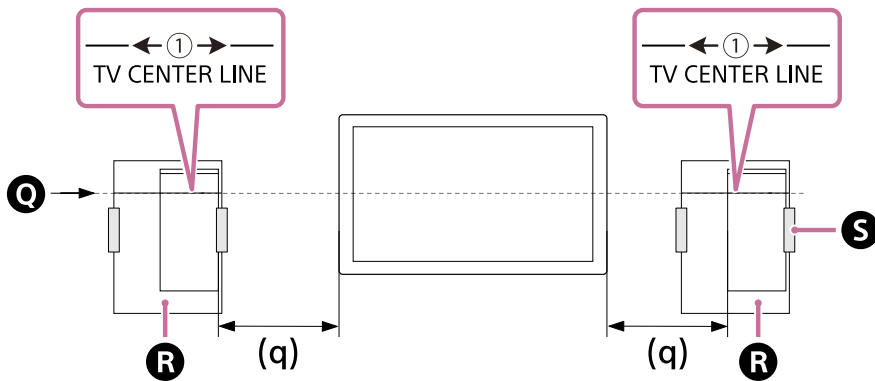

- Q Centro del televisor
R PLANTILLA PARA MONTAJE EN PARED (papel) para el altavoz frontal
S Cinta adhesiva, etc.

3. Apriete el tornillo preparado en el paso 1 de forma segura en la marca para tornillos de la PLANTILLA PARA MONTAJE EN PARED del altavoz frontal.

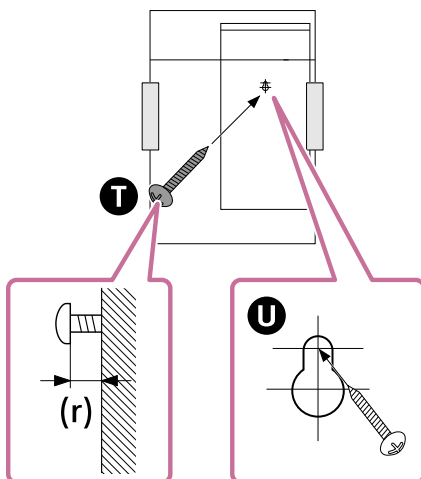

- T Tornillo
U Marca
(r) Aprox. 11 mm (7/16 in)

Nota

- Apriete el tornillo firmemente a una viga de la pared.

4. Retire la PLANTILLA PARA MONTAJE EN PARED del altavoz frontal.
5. Retire la tapa de la parte posterior del altavoz frontal introduciendo un destornillador de cabeza plana, etc. por debajo de la tapa.

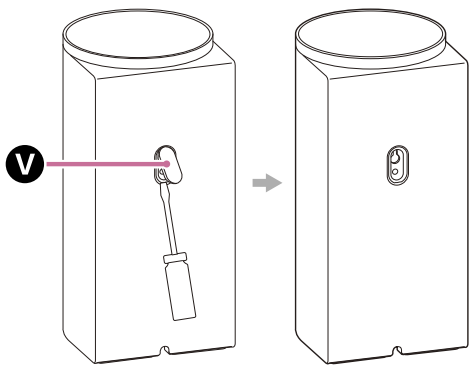

V Tapa

6. Compruebe las etiquetas de la parte inferior de los altavoces frontales para identificar los altavoces izquierdo y derecho, y cuelgue el altavoz frontal en el tornillo utilizando el orificio de la parte trasera.

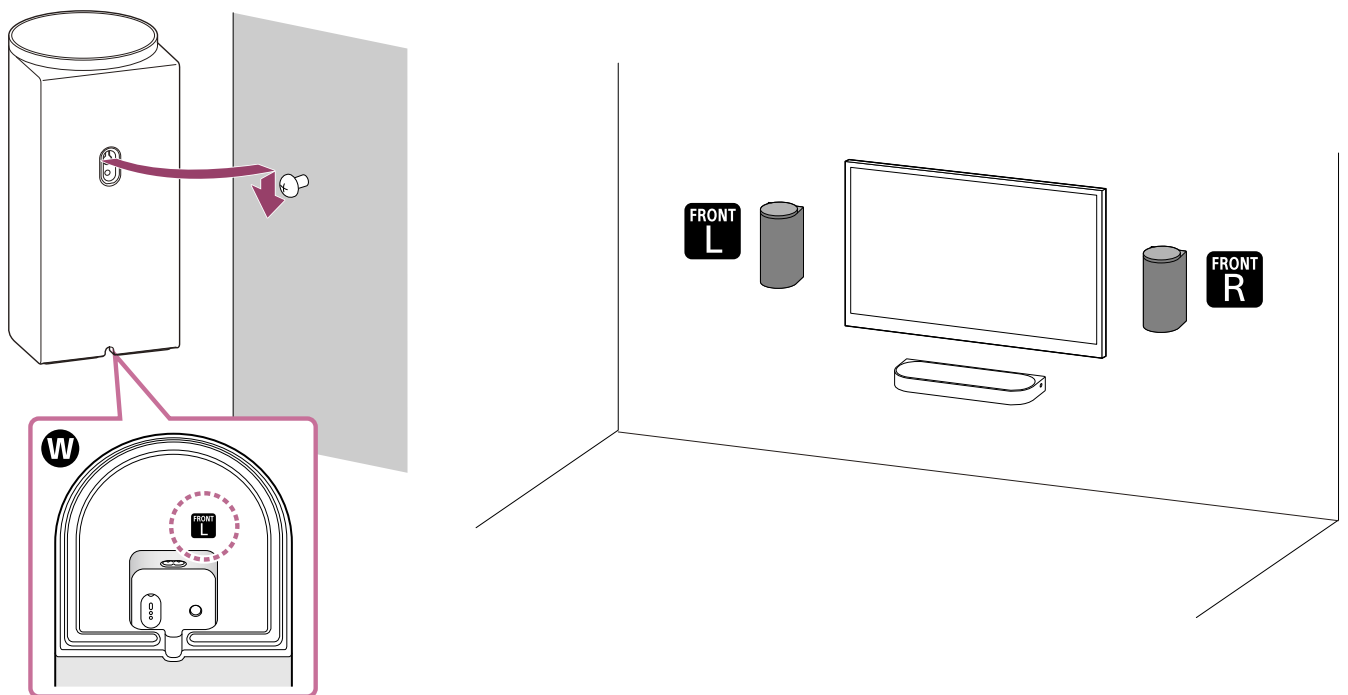

W Parte inferior del altavoz frontal

- **FRONT L** : izquierda
- **FRONT R** : derecha

Nota

- Guarde la cubierta retirada en el paso 5 para tapar el orificio del tornillo en caso de no montar el altavoz frontal en una pared.

Acerca de la optimización del campo de sonido

Utilice la opción [Optimización campo de sonido](*) de la aplicación en los siguientes casos.

- Cuando cambia la posición y el método de instalación del sistema de altavoces y también de los altavoces traseros y el altavoz potenciador de graves opcionales
- Conexión de los altavoces traseros opcionales y/o del altavoz potenciador de graves por primera vez
- Cuando cambia el entorno de visualización, por ejemplo al modificar la distribución de los muebles

El uso del micrófono de calibración permite obtener unos resultados más precisos.

* Aparece al tocar [Ajustes] - [Ajustes de sonido] - [Optimización campo de sonido] en la pantalla del mando a distancia de la aplicación.

Montaje de los altavoces opcionales en una pared

Consulte el manual de instrucciones/Guía de ayuda de los altavoces opcionales.

Tema relacionado

- [Conexión a un televisor](#)
- [Conexión a una toma de CA](#)

TP1002271314

5-071-592-31(1) Copyright 2026 Sony Corporation

Sistema Home Theatre
BRAVIA Theatre Trio

Uso con un altavoz potenciador de graves y altavoces traseros opcionales

Instalación

Este apartado presenta un ejemplo de instalación combinando un altavoz potenciador de graves y altavoces traseros opcionales compatibles con el sistema de altavoces.

Ejemplo de instalación del sistema de altavoces en combinación con un altavoz potenciador de graves y altavoces traseros

- El sonido emitido desde el altavoz potenciador de graves es omnidireccional, por lo que este puede instalarse de la forma que desee.
- Los altavoces traseros deben instalarse en la parte trasera por pares, orientados hacia la posición de visualización (posición de escucha de sonido). Se recomienda que la parte superior de los altavoces traseros quede a la altura de los oídos.

Para obtener más información, consulte el manual de instrucciones/Guía de ayuda del altavoz potenciador de graves y los altavoces traseros opcionales.

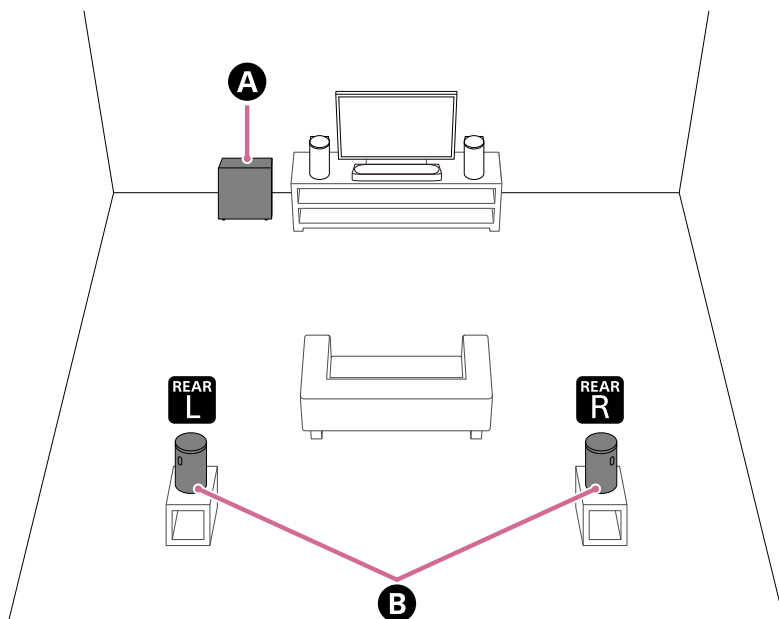

- Ⓐ Altavoz potenciador de graves (no incluido)
- Ⓑ Altavoces traseros (no incluidos)

Ejemplo de instalación del sistema de altavoces en combinación con dos altavoces potenciadores de graves (conexión de altavoz potenciador de graves doble)

Es posible conectar dos altavoces potenciadores de graves al sistema de altavoces para disfrutar de un sonido de graves más potente.

- El sonido emitido desde el altavoz potenciador de graves es omnidireccional, por lo que este puede instalarse de la forma que desee.
- En función de la colocación y las condiciones del espacio, cuando hay dos altavoces potenciadores de graves instalados puede que se escuchen menos sonidos de graves. En este caso, seleccione el ajuste de fase óptimo (*) en la aplicación.

* Aparece al tocar [Ajustes] - [Ajustes de sonido] - [Ajuste de fase de subwoofer] en la pantalla del mando a distancia de la aplicación.

Nota

- Este sistema de altavoces es compatible con la conexión de dos altavoces potenciadores de graves. Los altavoces potenciadores de graves que van a conectarse deben reunir los siguientes requisitos.
 - Tener el mismo número de modelo.
 - Admitir la conexión de dos altavoces potenciadores de graves.
- Compruebe las especificaciones del producto en el sitio web de información de productos de Sony para confirmar que los altavoces potenciadores de graves admiten la conexión doble.
- Es posible que no pueda conectar el altavoz potenciador de graves al sistema de altavoces hasta que se actualice el software del sistema de altavoces o el altavoz potenciador de graves.

● Ejemplo de dos altavoces potenciadores de graves instalados uno junto a otro

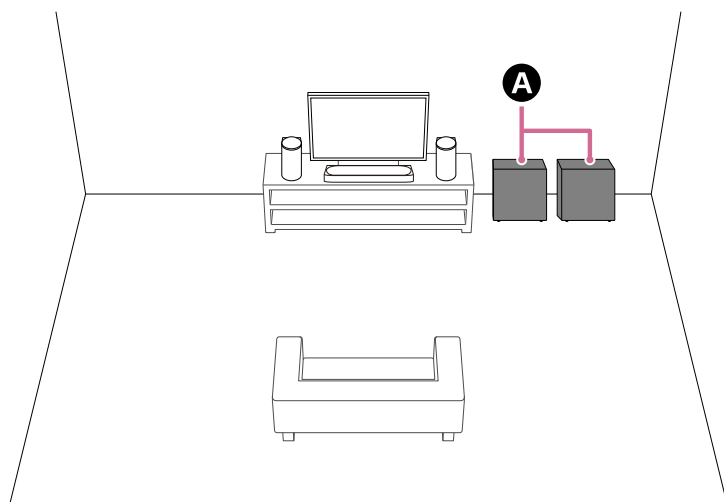

A Altavoces potenciadores de graves (no incluidos)

● Ejemplo de dos altavoces potenciadores de graves instalados con separación

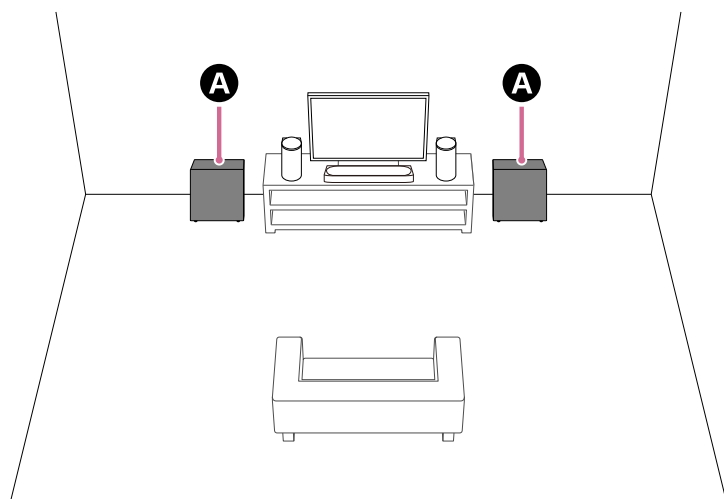

A Altavoces potenciadores de graves (no incluidos)

Configuración

Si no ha empezado todavía a configurar el sistema de altavoces

Utilice la aplicación para empezar a configurar el sistema de altavoces y los altavoces opcionales. Durante el proceso de configuración, la aplicación le guiará para conectar altavoces opcionales.

Si ya ha completado la configuración del sistema de altavoces

Configure los altavoces opcionales en la pantalla del mando a distancia en la aplicación.

Compruebe [Ajustes] - [Ajustes de conexión de altavoz inalámbrico] - [Conexión de altavoz inalámbrico] en la pantalla del mando a distancia de la aplicación.

Nota

- No se emitirá audio hasta que se hayan terminado de configurar los altavoces opcionales en la aplicación.
- Puede ser necesario actualizar el software al usar el sistema de altavoces con los altavoces opcionales. Actualice el software con el sistema de altavoces y los altavoces opcionales conectados a una fuente de alimentación.

Si cambia el método de instalación o la posición del sistema de altavoces o los altavoces opcionales

Realice el proceso de [Optimización campo de sonido](*) en la aplicación.

El uso del micrófono de calibración permite obtener unos resultados más precisos.

* Aparece al tocar [Ajustes] - [Ajustes de sonido] - [Optimización campo de sonido] en la pantalla del mando a distancia de la aplicación.

Tema relacionado

- [Al usar los altavoces traseros opcionales SA-RS5](#)
- [\[Ajustes de sonido\]](#)

TP1002271315

Sistema Home Theatre
BRAVIA Theatre Trio

Al usar los altavoces traseros opcionales SA-RS5

Este apartado explica cómo usar el sistema de altavoces junto con los altavoces traseros SA-RS5 opcionales.

Instalación

Consulte el manual de instrucciones incluido con SA-RS5 para la instalación.

Conexión de SA-RS5 al sistema de altavoces

Configure el sistema de altavoces siguiendo las instrucciones de "Configuración" en "[Uso con un altavoz potenciador de graves y altavoces traseros opcionales](#)".

SA-RS5 tiene una batería recargable integrada. Al apagar SA-RS5 cuando se está utilizando la batería, finaliza la conexión con el sistema de altavoces. Pulse el botón de encendido de SA-RS5 para volver a conectarlo al sistema de altavoces, y el indicador de encendido de SA-RS5 se iluminará en verde.

Puede comprobar el nivel de batería restante de la batería recargable integrada en la pantalla del mando a distancia de la aplicación.

Cambio de posición o del entorno de visualización del sistema de altavoces o SA-RS5

Realice el proceso de [Optimización campo de sonido](*) en la aplicación.

* Aparece al tocar [Ajustes] - [Ajustes de sonido] - [Optimización campo de sonido] en la pantalla del mando a distancia de la aplicación.

Nota

- Al conectar SA-RS5 al sistema de altavoces, no es posible realizar la optimización del campo de sonido pulsando el botón OPTIMIZE en SA-RS5. Al cambiar la posición de SA-RS5, realice la [Optimización campo de sonido] en la aplicación.

Tema relacionado

- [Uso con un altavoz potenciador de graves y altavoces traseros opcionales](#)

TP1002271316

Conexión a un televisor

- 1 Conecte una toma HDMI IN compatible con eARC/ARC en el televisor y la toma HDMI OUT (TV (eARC/ARC)) en el sistema de altavoces con el cable HDMI (incluido).

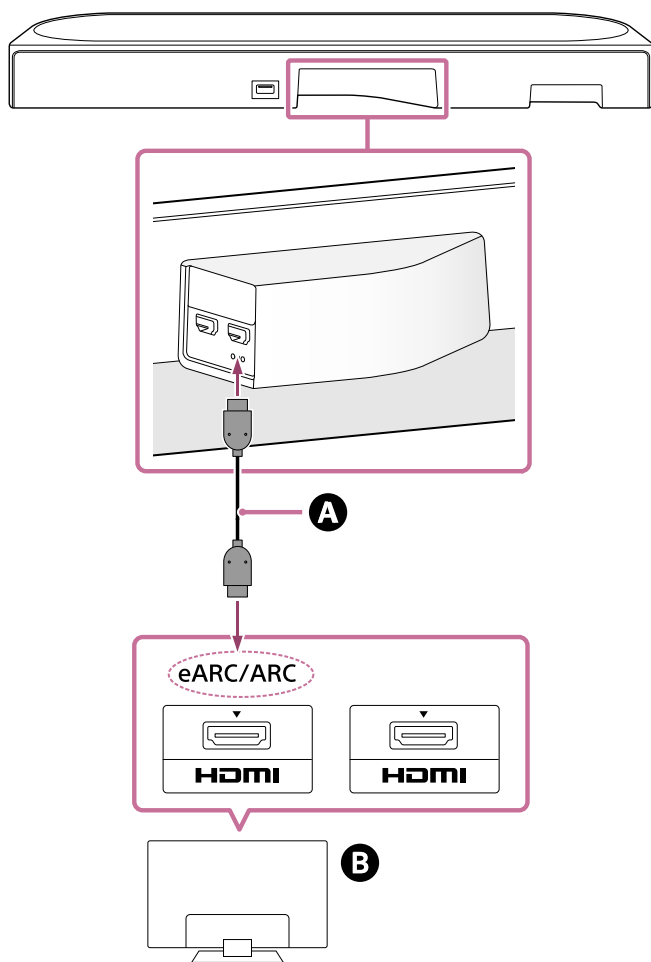

- A** Cable HDMI (incluido)
- B** Televisor

Sugerencia

- Hay tres puntos táctiles de aproximadamente 1 mm (1/16 in) de tamaño debajo de la toma HDMI OUT (TV (eARC/ARC)). Úselos como guía durante la conexión.

- 2 Cambie los ajustes del televisor para que el sonido del televisor pueda emitirse por el sistema de altavoces.

Dependiendo de su televisor, puede que se ajuste automáticamente al conectar el sistema de altavoces. Para obtener más información, consulte el manual de instrucciones de su televisor.

- 3 Habilite eARC tanto en el sistema de altavoces como en el televisor.

Si el televisor que está conectado al sistema de altavoces es compatible con eARC/ARC, la función eARC estará disponible.

Para disfrutar de formatos de audio de mayor calidad como Dolby Atmos reproducido en un dispositivo externo conectado al televisor, compruebe que el ajuste eARC está activado en el sistema de altavoces y en el televisor.

- Configuración de eARC en el televisor: consulte el manual de instrucciones de su televisor.
- Configuración de eARC en el sistema de altavoces: el ajuste está activado por defecto.

Nota

- Compruebe que los conectores están bien insertados.
- Si el sistema de altavoces no está conectado a la entrada HDMI compatible con eARC/ARC del televisor, no se puede emitir el sonido del televisor a través del sistema de altavoces.
- Active la Función Control por HDMI en el televisor. Si la Función Control por HDMI del televisor no está activada, el sistema de altavoces no emite el sonido del televisor.
- Al habilitar la función eARC en el televisor, algunas funciones del televisor pueden verse limitadas. Por ejemplo, es posible que no se emitan los sonidos del sistema ni la respuesta de voz. Para obtener más información, consulte el manual de instrucciones de su televisor.

TP1002271317

5-071-592-31(1) Copyright 2026 Sony Corporation

Conexión de un dispositivo AV

Es posible reproducir vídeo de 4K/8K y audio de alta calidad como Dolby Atmos, Dolby TrueHD, DTS:X, etc. conectando un dispositivo AV (reproductor de Blu-ray Disc, decodificador, receptor de televisión por cable, receptor de televisión por satélite, consola de juegos, etc.) de la siguiente manera.

- 1 Conecte la toma HDMI OUT en el dispositivo AV y la toma HDMI IN en el televisor con un cable HDMI (no incluido).
- 2 Conecte el sistema de altavoces y el televisor con el cable HDMI (incluido).

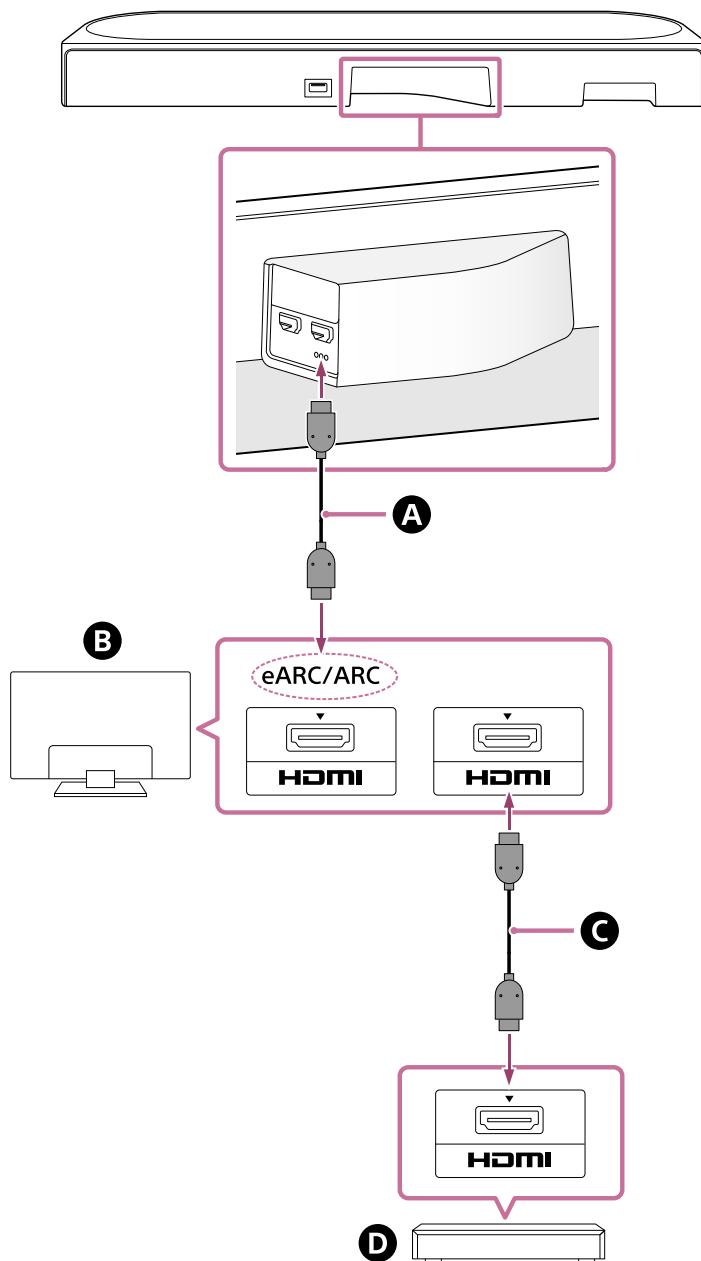

- A** Cable HDMI (incluido)
- B** Televisor
- C** Cable HDMI (no incluido)

D Dispositivo AV (reproductor de Blu-ray Disc, decodificador, decodificador por cable, decodificador por satélite, consola de juegos, etc.)

El dispositivo AV puede conectarse directamente al sistema de altavoces

Al conectar un dispositivo AV directamente al sistema de altavoces, los formatos de audio de mayor calidad, como Dolby Atmos, que se reproducen en el dispositivo AV también pueden emitirse desde el sistema de altavoces, incluso si el televisor no es compatible con eARC.

1. Conecte el sistema de altavoces y el televisor con el cable HDMI (incluido).
2. Retire el adhesivo de la toma HDMI IN en el sistema de altavoces.
3. Conecte la toma HDMI IN en el sistema de altavoces y la toma HDMI OUT en el dispositivo AV con un cable HDMI (no incluido).

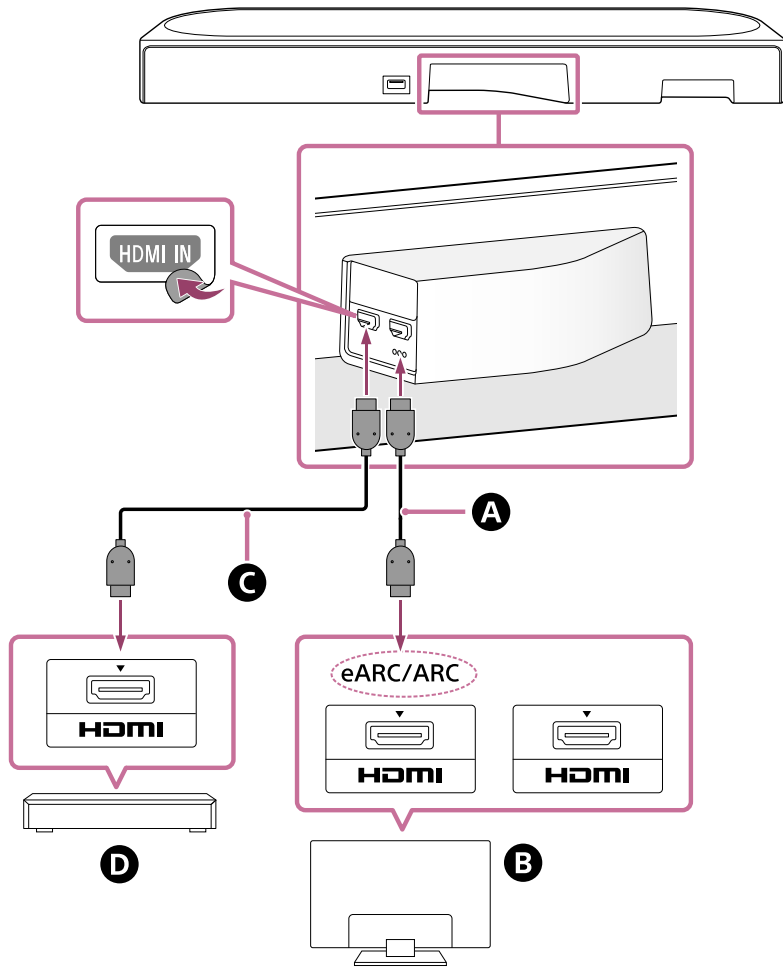

- A** Cable HDMI (incluido)
- B** Televisor
- C** Cable HDMI (no incluido)
- D** Dispositivo AV (reproductor de Blu-ray Disc, decodificador, decodificador por cable, decodificador por satélite, consola de juegos, etc.)

Nota

- Compruebe que los conectores están bien insertados.
- Para ver contenido 4K/8K, el televisor y el cable HDMI deben ser compatibles con el formato de vídeo. Para obtener más información, consulte el manual de instrucciones del televisor.
- Algunos controles del televisor pueden quedar limitados. Por ejemplo, es posible que no se emitan los sonidos del sistema ni la respuesta de voz. Para obtener más información, consulte el manual de instrucciones de su televisor.

- Los tipos y el número de dispositivos que pueden ser controlados por la Función Control por HDMI están limitados por la norma HDMI CEC de la siguiente manera.
 - Dispositivos de grabación (grabador de Blu-ray Disc, grabador de DVD, etc.): hasta 3 dispositivos
 - Dispositivos de reproducción (reproductor de Blu-ray Disc, reproductor de DVD, etc.): hasta 3 dispositivos
 - Dispositivos relacionados con el sintonizador: hasta 4 dispositivos
 - Sistema de audio (receptor/auriculares): hasta 1 dispositivo (utilizado por este sistema de altavoces)

Sugerencia

- Utilice un cable HDMI compatible con el formato de vídeo del dispositivo que se va a conectar y seleccione el formato de señal HDMI accediendo a [Ajustes] - [Ajustes de HDMI] - [Formato de señal HDMI] en la pantalla del mando a distancia de la aplicación.
- Para conocer los formatos de audio compatibles, consulte "Tema relacionado."
- Hay tres puntos táctiles de aproximadamente 1 mm (1/16 in) de tamaño debajo de la toma HDMI OUT (TV (eARC/ARC)). Úselos como guía durante la conexión.

Tema relacionado

- [Conexión a un televisor](#)
- [Formatos de audio compatibles](#)
- [Formatos de vídeo HDMI compatibles](#)

TP1002271318

Conexión a una toma de CA

- 1 Conecte el cable de alimentación de CA del altavoz central (incluido) a la entrada de CA del altavoz central y, a continuación, a la toma de CA.

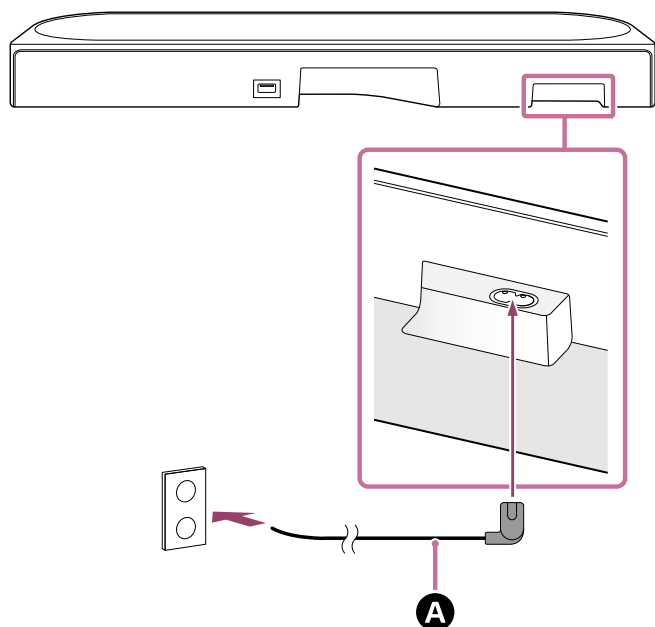

- A** Cable de alimentación de CA para el altavoz central (incluido)

- 2 Conecte los cables de alimentación de CA de los altavoces frontales (incluidos) a las entradas de CA de los 2 altavoces frontales y, a continuación, conecte los cables de alimentación de CA a las tomas de CA.

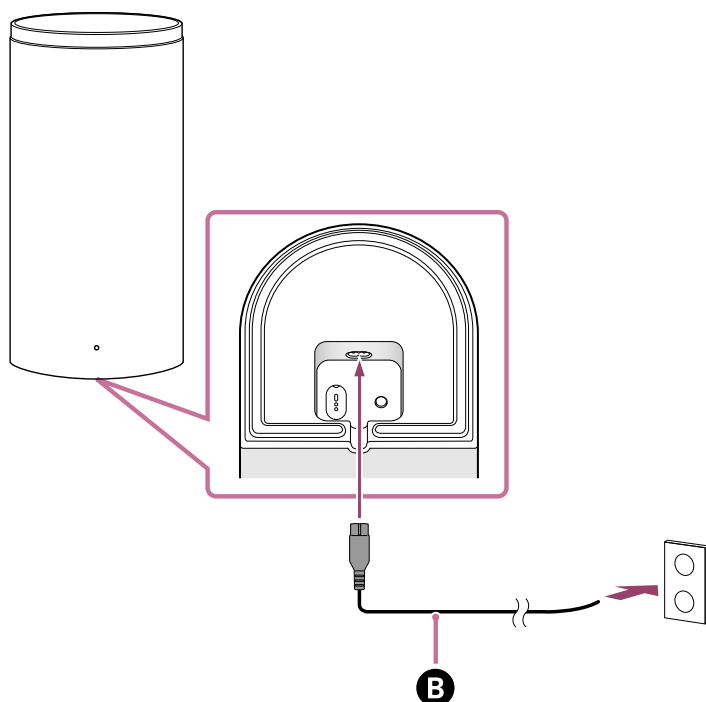

- B** Cable de alimentación de CA para el altavoz frontal (incluido)

Cuando el cable de alimentación de CA del altavoz frontal se conecta a una toma de CA, el altavoz frontal se enciende y el indicador de encendido del altavoz frontal parpadea en blanco.

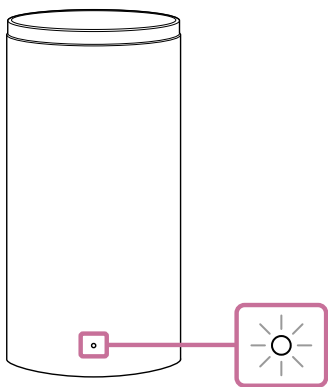

3 Compruebe que el indicador de encendido del altavoz frontal se ilumina en blanco.

Una vez finalizada la conexión entre el altavoz central y el altavoz frontal, el indicador de encendido del altavoz frontal se ilumina en blanco.

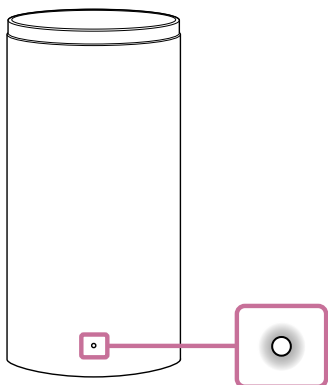

Si no se puede establecer la conexión, consulte [“Si el altavoz central y los altavoces frontales no están conectados correctamente”](#).

Tema relacionado

- [Si el altavoz central y los altavoces frontales no están conectados correctamente](#)

TP1002271319

Sistema Home Theatre
BRAVIA Theatre Trio

Realización de la configuración inicial con la aplicación “Sony | BRAVIA Connect”

Para instalar y configurar el sistema de altavoces, utilice la aplicación “Sony | BRAVIA Connect”.
Si ya utiliza un dispositivo compatible con la aplicación, seleccione [Añadir dispositivo] para la instalación y la configuración tras actualizar la aplicación a la última versión.

1 Compruebe que el altavoz central está conectado al televisor y a la fuente de alimentación.

2 Descargue e instale la aplicación “Sony | BRAVIA Connect” en su smartphone.



3 Abra la aplicación y siga las instrucciones en pantalla para completar la configuración.

En la aplicación encontrará instrucciones para instalar y conectar los altavoces frontales.

Una vez conectados el altavoz central y los altavoces frontales, los indicadores de encendido de los altavoces frontales se iluminan en blanco.

Si el altavoz frontal no está conectado al altavoz central, el indicador de encendido del altavoz frontal se ilumina en rojo. Conecte el altavoz frontal al altavoz central tomando como referencia “[Si el altavoz central y los altavoces frontales no están conectados correctamente](#)”.

Tema relacionado

- [Instalación del altavoz central y los altavoces frontales en un soporte para televisor y estanterías](#)
- [Montaje del altavoz central y los altavoces frontales en una pared](#)
- [Uso con un altavoz potenciador de graves y altavoces traseros opcionales](#)
- [Al usar los altavoces traseros opcionales SA-RS5](#)
- [Conexión a un televisor](#)
- [Conexión de un dispositivo AV](#)
- [Conexión a una toma de CA](#)

TP1002271320

Sistema Home Theatre
BRAVIA Theatre Trio

Si el altavoz central y los altavoces frontales no están conectados correctamente

Si el altavoz frontal no está conectado correctamente al altavoz central, el indicador de encendido del altavoz frontal se ilumina en rojo. Siga estos pasos en la pantalla del mando a distancia de la aplicación.

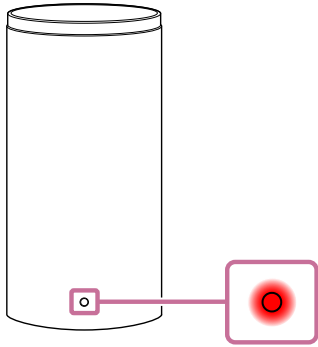

Sugerencia

- Compruebe el estado de conexión del altavoz en [Ajustes] - [Ajustes de conexión de altavoz inalámbrico] en la pantalla del mando a distancia de la aplicación.

- 1 Toque [Ajustes] - [Ajustes de conexión de altavoz inalámbrico] - [Conexión de altavoz inalámbrico].
- 2 Siga las instrucciones de la aplicación.

Para controlar las operaciones con el mando a distancia incluido

1. Pulse INPUT (Entrada), (silenciamiento), (silenciamiento), INPUT (Entrada) en esta secuencia en un intervalo de 5 segundos.
El indicador de estado principal del altavoz central parpadea en azul/blanco de forma alterna y la conexión con los altavoces frontales izquierdo y derecho se desconecta.
2. Pulse LINK en los altavoces frontales izquierdo y derecho.
Los indicadores de encendido de los altavoces frontales parpadean dos veces en blanco.
Una vez finalizada la conexión, los indicadores de encendido de los altavoces frontales se iluminan en blanco.

Sugerencia

- Al conectar un altavoz potenciador de graves o altavoces traseros opcionales, sus conexiones se desconectarán también. Pulse LINK en el altavoz potenciador de graves o en los altavoces traseros opcionales para volver a conectarlos.

Tema relacionado

- [Indicadores del altavoz central](#)
- [Indicador en el altavoz frontal](#)
- [Realización de la configuración inicial con la aplicación "Sony | BRAVIA Connect"](#)
- [\[Configuración fácil\]](#)
- [\[Ajustes de conexión de altavoz inalámbrico\]](#)

Sistema Home Theatre
BRAVIA Theatre Trio

Escuchar el sonido del televisor

Utilice la pantalla del mando a distancia en la aplicación como se indica a continuación.

- 1 **Toque el área de información de reproducción/cambio de entrada en la parte superior de la pantalla para cambiar la entrada a [Televisor].**

Si aparece la pantalla del mando a distancia de la aplicación que permite controlar el sistema de altavoces y BRAVIA, no es necesario cambiar de entrada desde el sistema de altavoces. La entrada de audio del sistema de altavoces cambia al mismo tiempo que el contenido visualizado en el televisor.

- 2 **Ajuste el volumen.**

Para controlar las operaciones con el mando a distancia incluido

1. Pulse INPUT (Entrada) para que se ilumine en blanco el indicador de estado principal del altavoz central.
2. Ajuste el volumen.

Nota

- Si no hay imagen cuando se selecciona la entrada del televisor (eARC/ARC), seleccione el canal de televisión preferido usando el mando a distancia del televisor.
- En función de si enciende primero el televisor o el sistema de altavoces, es posible que el sistema de altavoces esté silenciado y que el indicador de estado secundario del altavoz central parpadee en blanco. En este caso, encienda el televisor antes de encender el sistema de altavoces.

TP1002271321

Sistema Home Theatre
BRAVIA Theatre Trio

Reproducir el dispositivo AV conectado

Utilice la pantalla del mando a distancia en la aplicación como se indica a continuación.

- 1 Toque el área de información de reproducción/cambio de entrada en la parte superior de la pantalla para cambiar la entrada a [HDMI].**

Si aparece la pantalla del mando a distancia de la aplicación que permite controlar el sistema de altavoces y BRAVIA, no es necesario cambiar de entrada desde el sistema de altavoces. La entrada de audio del sistema de altavoces cambia al mismo tiempo que el contenido visualizado en el televisor.

- 2 Ajuste el volumen.**

Para controlar las operaciones con el mando a distancia incluido

1. Pulse INPUT (Entrada) para que se ilumine en verde el indicador de estado principal del altavoz central.
2. Ajuste el volumen.

Nota

- Si no hay imagen del dispositivo conectado a la toma HDMI IN en el sistema de altavoces, pulse el botón de reproducción del dispositivo conectado.
- Cuando no hay imagen del dispositivo conectado o la imagen del dispositivo conectado no se emite correctamente, acceda a [Ajustes] - [Ajustes de HDMI] y cambie los ajustes [Formato de señal HDMI] en la pantalla del mando a distancia de la aplicación.
- Compruebe que el sistema de altavoces está conectado a un dispositivo compatible con HDCP (High-bandwidth Digital Content Protection). Para obtener más información, consulte el manual de instrucciones incluido con el dispositivo conectado.
- Si el contenido HDR no se puede mostrar en alto rango dinámico, compruebe que los ajustes del televisor o del dispositivo conectado al sistema de altavoces. Para obtener más información, consulte el manual de instrucciones incluido con el televisor o el dispositivo conectado.
- Dependiendo del ajuste [Formato de señal HDMI], es posible que un dispositivo AV no pueda emitir contenido HDR en el formato HDR. Acceda a [Ajustes] - [Ajustes de HDMI] y cambie los ajustes de [Formato de señal HDMI] en la pantalla del mando a distancia de la aplicación para adaptarse al formato de vídeo que admita el dispositivo AV.
- Si la imagen y el sonido del dispositivo que está conectado al sistema de altavoces no se emiten desde el televisor mientras el sistema de altavoces está apagado, acceda a [Ajustes] - [Ajustes de HDMI] - [Paso de señal] y ajústelo a [Automático] o [Sí] en la pantalla del mando a distancia de la aplicación.

Tema relacionado

- [\[Ajustes de HDMI\]](#)

TP1002271322

Sistema Home Theatre
BRAVIA Theatre Trio

Ajuste de la calidad del sonido

Los siguientes ajustes de la calidad del sonido pueden realizarse en la pantalla del mando a distancia de la aplicación o en el mando a distancia incluido.

Funcionamiento mediante la pantalla del mando a distancia de la aplicación

Al conectar un BRAVIA compatible con la aplicación al sistema de altavoces mediante un cable HDMI, seleccione [Imagen y sonido].

- **[Campo de sonido]**
Emite sonido con el efecto de sonido envolvente. Este ajuste puede utilizarse para experimentar un sonido envolvente con sensación de presencia.
- **[Modo de voz]**
Destaca los diálogos y permite escucharlos mejor.
- **[Zoom de Voz]**
Esta función se activa al conectar un televisor Sony compatible con la función de enlace del sistema de altavoces. Al seleccionar la entrada del televisor en el sistema de altavoces, se utiliza Voice Zoom en lugar del modo de voz. Voice Zoom permite ajustar solo el volumen de las voces humanas, pero no puede modificar el volumen general. Es posible ajustar el volumen de la voz de un presentador de noticias para subirlo y oírlo mejor, y se puede bajar en retransmisiones deportivas en directo y otras situaciones en que los comentarios o las narraciones tienen un nivel demasiado alto.
- **[Modo nocturno]**
Emite un sonido nítido incluso a bajo volumen para su uso nocturno y se caracteriza por unos diálogos claros y una pérdida mínima de fidelidad.

Funcionamiento con el mando a distancia incluido

Cada vez que pulsa un botón del mando a distancia incluido cambia el ajuste y el estado del ajuste se muestra a través del indicador de estado secundario del altavoz central.

Encendido: el indicador de estado secundario se ilumina una vez en blanco durante más tiempo.

Apagado: el indicador de estado secundario parpadea dos veces en blanco.

- **SOUND FIELD (Campo de sonido)**
Emite sonido con el efecto de sonido envolvente. Este ajuste puede utilizarse para experimentar un sonido envolvente con sensación de presencia.
- **VOICE (Modo de voz)**
Destaca los diálogos y permite escucharlos mejor.
Voice Zoom permite ajustar el volumen de las voces humanas al conectar un televisor compatible con la función de enlace del sistema de altavoces. Al encender Voice Zoom, se aplica el último valor ajustado en el menú del televisor o en la pantalla del mando a distancia de la aplicación.
- **NIGHT (Modo nocturno)**
Emite un sonido nítido incluso a bajo volumen para su uso nocturno y se caracteriza por unos diálogos claros y una pérdida mínima de fidelidad.

Nota

- Los ajustes relacionados con los efectos de sonido seleccionados en la pantalla del mando a distancia en la aplicación o en el mando a distancia incluido no están disponibles durante la emisión del tono de prueba.
- Si [Ajuste de campo de sonido] está ajustado en [Dolby Speaker Virtualizer] y el campo de sonido(*) está activado, el modo de voz(*) se desactiva.
- En función de la combinación de ajustes de los efectos de sonido seleccionados en la pantalla del mando a distancia en la aplicación o en el mando a distancia incluido y del contenido reproducido, es posible que el efecto de [Optimización campo de sonido] no se aplique o que no se emita sonido de algunos altavoces.
- La sensación de presencia que puede lograr el procesamiento del sonido envolvente puede variar en función del contenido de la reproducción.
- Cuando reproduzca audio multicanal, compruebe el ajuste de salida de audio digital en el dispositivo conectado al sistema de altavoces. Para obtener más información, consulte el manual de instrucciones incluido con el dispositivo conectado.
- El modo nocturno(*) se desactiva automáticamente cuando se apaga el sistema de altavoces.
- En la URL siguiente puede consultar qué televisores son compatibles con la función de enlace del sistema de altavoces.
https://www.sony.net/hav_faq
- Según la configuración del televisor o los contenidos que está reproduciendo, es posible que Voice Zoom no funcione.

* Puede ajustarlo en la pantalla del mando a distancia de la aplicación o en el mando a distancia incluido.

Tema relacionado

- [\[Ajustes de sonido\]](#)

TP1002271323

Sistema Home Theatre
BRAVIA Theatre Trio

Escuchar música emparejando el dispositivo BLUETOOTH que se conecta por primera vez

Para utilizar la función BLUETOOTH, debe emparejar primero el sistema de altavoces y el dispositivo BLUETOOTH. El emparejamiento es el proceso de registro previo de los dispositivos entre sí.

1 Encienda el dispositivo BLUETOOTH.

2 Cambie la entrada a [Bluetooth] en la pantalla del mando a distancia de la aplicación.

Si ya hay algún otro dispositivo BLUETOOTH conectado al sistema de altavoces, seleccione [Conectado a otros dispositivos].

El sistema de altavoces accede al modo de emparejamiento y el indicador de estado principal del altavoz central parpadea dos veces repetidamente en azul al cambiar a la entrada [Bluetooth] sin un dispositivo emparejado.

3 Lleve a cabo el emparejamiento para buscar el sistema de altavoces en el dispositivo BLUETOOTH.

La lista de los dispositivos BLUETOOTH detectados por el dispositivo BLUETOOTH aparece en la pantalla del dispositivo BLUETOOTH.

Para saber cómo realizar el emparejamiento con el dispositivo BLUETOOTH, consulte el manual de instrucciones del dispositivo BLUETOOTH.

4 Seleccione el sistema de altavoces(*) en la lista de dispositivos que aparece en la pantalla del dispositivo BLUETOOTH y registre el sistema de altavoces y el dispositivo BLUETOOTH entre sí.

Si se solicita una clave de paso, introduzca "0000".

* BRAVIA Theatre Trio o el nombre del dispositivo está ajustado a [Nombre de unidad].

5 Confirme en la pantalla del mando a distancia de la aplicación que el sistema de altavoces y el dispositivo BLUETOOTH están conectados a través de la función BLUETOOTH.

Aparecerá el nombre del dispositivo BLUETOOTH conectado en la pantalla del mando a distancia de la aplicación.

6 Inicie la reproducción de audio con la aplicación de música en el dispositivo BLUETOOTH.

El sonido se emite desde el sistema de altavoces.

7 Ajuste el volumen.

Ajuste el volumen del sistema de altavoces desde la pantalla del mando a distancia de la aplicación, la aplicación de reproducción de música o  (Volumen) + (más)/– (menos) en el mando a distancia incluido.

Reproduzca o ponga en pausa el contenido tocando el icono de operación de reproducción en la pantalla del mando a distancia de la aplicación.

Nota

- Si el emparejamiento falla, intente realizar lo siguiente en el dispositivo BLUETOOTH.
 - Acepte la solicitud de emparejamiento.

- Si se ha alcanzado el número máximo de dispositivos emparejados en el dispositivo BLUETOOTH, elimine los dispositivos que no necesite.
- Si se ha reiniciado el sistema de altavoces, elimine la información de emparejamiento del sistema de altavoces del dispositivo BLUETOOTH y vuelva a realizar el emparejamiento.

Sugerencia

- Si no hay ningún dispositivo BLUETOOTH emparejado (cuando se utiliza el sistema de altavoces inmediatamente después de su compra, etc.), el sistema de altavoces entra en el modo de emparejamiento simplemente al cambiar la entrada a [Bluetooth].
- Realice el emparejamiento para un segundo dispositivo BLUETOOTH o más.

Tema relacionado

- [Activar o desactivar la función inalámbrica](#)
- [Restauración del sistema de altavoces](#)

TP1002271324

Sistema Home Theatre
BRAVIA Theatre Trio

Escuchar música desde el dispositivo BLUETOOTH emparejado

1 Active la función BLUETOOTH en el dispositivo BLUETOOTH.

2 Cambie la entrada a [Bluetooth] en la pantalla del mando a distancia de la aplicación.

El sistema de altavoces se reconecta automáticamente al dispositivo BLUETOOTH conectado más recientemente al sistema de altavoces.

Si ya hay algún otro dispositivo BLUETOOTH conectado al sistema de altavoces, seleccione [Conectado a otros dispositivos]. A continuación, use el dispositivo BLUETOOTH que desee conectar al sistema de altavoces para seleccionar el sistema de altavoces como el dispositivo al que se está conectando para la función BLUETOOTH.

3 Inicie la reproducción de audio con la aplicación de música en el dispositivo BLUETOOTH.

El sonido se emite desde el sistema de altavoces.

4 Ajuste el volumen.

Ajuste el volumen del sistema de altavoces desde la pantalla del mando a distancia de la aplicación o de la aplicación de reproducción de música.

Reproduzca o ponga en pausa el contenido tocando el icono de operación de reproducción en la pantalla del mando a distancia de la aplicación.

Para controlar las operaciones con el mando a distancia incluido

1. Active la función BLUETOOTH en el dispositivo BLUETOOTH.
2. Pulse INPUT (Entrada) para que se ilumine en azul el indicador de estado principal del altavoz central.

El sistema de altavoces se reconecta automáticamente al dispositivo BLUETOOTH conectado más recientemente al sistema de altavoces.

Si no puede conectarse al dispositivo BLUETOOTH que ha usado en el paso 1, seleccione [Conectado a otros dispositivos] en la pantalla del mando a distancia de la aplicación. A continuación, use el dispositivo BLUETOOTH que ha usado en el paso 1 para seleccionar el sistema de altavoces como el dispositivo al que se está conectando para la función BLUETOOTH.

3. Inicie la reproducción de audio con la aplicación de música en el dispositivo BLUETOOTH.
4. Ajuste el volumen.

Sugerencia

- Si no se ha establecido una conexión BLUETOOTH entre el sistema de altavoces y el dispositivo BLUETOOTH, seleccione el sistema de altavoces en el dispositivo BLUETOOTH.
- En caso de retraso en el sonido, se puede mejorar si accede a [Ajustes] - [Ajustes de Bluetooth] - [Calidad de conexión Bluetooth] y lo ajusta a [Prioridad a la conexión estable] en la pantalla del mando a distancia de la aplicación.

Para desconectar el dispositivo BLUETOOTH

Utilice uno de los siguientes métodos para desconectar el dispositivo.

- Desactive la función BLUETOOTH en el dispositivo BLUETOOTH.
- Apague el sistema de altavoces o el dispositivo BLUETOOTH.

Tema relacionado

- [Activar o desactivar la función inalámbrica](#)





TP1002271325

5-071-592-31(1) Copyright 2026 Sony Corporation

Sistema Home Theatre
BRAVIA Theatre Trio

Activar o desactivar la función inalámbrica

La función inalámbrica está activada por defecto.

- Pulse INPUT (Entrada),  (Volumen) – (menos) y  (Silenciar) en el mando a distancia incluido en este orden para desactivar BLUETOOTH y la función LAN inalámbrica. El indicador de estado secundario del altavoz central parpadea dos veces en blanco.
- Pulse INPUT (Entrada),  (Volumen) – (menos) y  (Silenciar) en el mando a distancia incluido en este orden para activar BLUETOOTH y la función LAN inalámbrica. El indicador de estado secundario del altavoz central se ilumina en blanco una vez durante más tiempo.

Nota

- Las siguientes operaciones no pueden realizarse cuando la función inalámbrica está desactivada:
 - Emparejamiento o conexión con un dispositivo BLUETOOTH.
 - Uso de la aplicación “Sony | BRAVIA Connect”.
 - Reproducción de música en la red a través de LAN inalámbrica.

TP1002271326

Sistema Home Theatre
BRAVIA Theatre Trio

Uso de Spotify

Empiece a reproducir algo en Spotify con la aplicación Spotify, toque el icono del altavoz en la esquina inferior de la pantalla y toque con el dispositivo en el menú que aparece.

Usa tu teléfono, tu tablet o tu computadora como control remoto de Spotify. Para más información, entra a spotify.com/connect

Nota

- La aplicación Spotify está disponible en los siguientes [mercados/regiones](#).

Sugerencia

- Si [Ajustes] - [Ajustes de sistema] - [En espera por red/Bluetooth] está ajustado a [No] en la pantalla del mando a distancia de la aplicación, no se puede iniciar la reproducción mientras el sistema de altavoces está en modo de espera. Si está ajustado a [Sí], el sistema de altavoces se pone en marcha desde el modo de espera y reproduce música.

TP1002069260

Sistema Home Theatre
BRAVIA Theatre Trio

Uso de AirPlay

El sistema de altavoces es compatible con AirPlay. El contenido musical puede seleccionarse en un dispositivo iOS como iPhone, iPad, o iPod touch y reproducirlo en el sistema de altavoces.

- 1 Conecte el dispositivo iOS mediante Wi-Fi a la misma red que la del sistema de altavoces.**
- 2 Reproduzca la música que desea transmitir en el dispositivo iOS.**
- 3 Busque el icono AirPlay () en el dispositivo iOS y tóquelo.**
- 4 Seleccione el sistema de altavoces como dispositivo de escucha en el dispositivo iOS.**

La música se reproduce en el sistema de altavoces.

Sugerencia

- Se puede transmitir música a varios altavoces seleccionando otros altavoces junto con el sistema de altavoces.
- Si [Ajustes] - [Ajustes de sistema] - [En espera por red/Bluetooth] está ajustado a [No] en la pantalla del mando a distancia de la aplicación, no se puede iniciar la reproducción mientras el sistema de altavoces está en modo de espera. Si está ajustado a [Sí], el sistema de altavoces se pone en marcha desde el modo de espera y reproduce música.

Enviar música para reproducir en el sistema de altavoces hablando con Siri

Si añade el sistema de altavoces a la aplicación Home del dispositivo iOS, puede enviar música al sistema de altavoces con Siri mediante comandos de voz.

Nota

- Como el sistema de altavoces no tiene micrófono, no puede hablarle para manejarlo.
- No todas las funciones de Siri están disponibles en el sistema de altavoces.

TP1002069261

Sistema Home Theatre
BRAVIA Theatre Trio

Funcionamiento del sistema de altavoces de forma sincronizada con un televisor (Función Control por HDMI)

Los controles del sistema de altavoces, como el encendido/apagado o el ajuste del volumen, pueden entrelazarse con los controles de un televisor con un cable HDMI para conectar el sistema de altavoces con un televisor compatible con la Función Control por HDMI.

Acerca de la Función Control por HDMI

La Función Control por HDMI es una función que sincroniza los dispositivos que se conectan mediante un cable HDMI (High-Definition Multimedia Interface) para que estos dispositivos puedan funcionar juntos.

Aunque esta función está disponible con los dispositivos compatibles con la Función Control por HDMI, es posible que no funcione si se conectan dispositivos que no sean los fabricados por Sony.

Preparación para utilizar el sistema de altavoces de forma sincronizada con un televisor

Active los ajustes de la Función Control por HDMI en el televisor conectado al sistema de altavoces mediante un cable HDMI.

El ajuste de la Función Control por HDMI del sistema de altavoces está activado por defecto.

Nota

- El televisor debe ser compatible con la Función Control por HDMI. Para obtener más información, consulte el manual de instrucciones del televisor.
- Compruebe los ajustes de los altavoces en el televisor. La potencia del sistema de altavoces se sincroniza con los ajustes de los altavoces del televisor. Para obtener más información, consulte el manual de instrucciones del televisor.
- En función del televisor, si antes se emitía sonido por los altavoces del televisor, es posible que el sistema de altavoces no se encienda mediante la sincronización con los controles de encendido del televisor aunque el televisor esté encendido.

Sugerencia

- Si un dispositivo como un reproductor de Blu-ray Disc se conecta a un televisor mediante un cable HDMI, active su función Control por HDMI en el dispositivo.
- Para activar la función Control por HDMI de un televisor o un reproductor de Blu-ray Disc, consulte su manual de instrucciones.
- Si la Función Control por HDMI ("BRAVIA Sync") está activada en un televisor fabricado por Sony, la Función Control por HDMI del sistema de altavoces también se activa automáticamente.
- El ajuste de la Función Control por HDMI del sistema de altavoces puede cambiarse a través de [Ajustes] - [Ajustes de HDMI] - [Control para HDMI] en la pantalla del mando a distancia de la aplicación.

Encendido o ajuste de volumen con el mando a distancia del televisor

Al encender/apagar el televisor o ajustar el volumen con el mando a distancia del televisor, el sistema de altavoces se enciende/apaga y su volumen se ajusta de manera sincronizada.

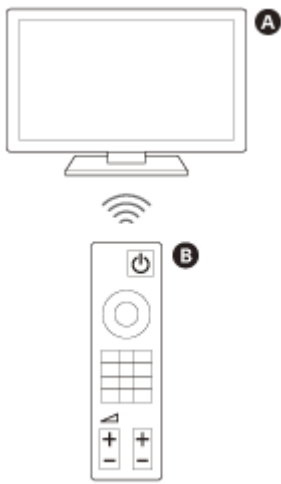

A Televisor

B Mando a distancia del televisor

Encendido de forma sincronizada

Cuando se enciende el televisor, el sistema de altavoces se enciende automáticamente. Cuando se apaga el televisor, el sistema de altavoces se apaga automáticamente.

Nota

- Si se apaga el sistema de altavoces antes de apagar el televisor, es posible que el sistema de altavoces no se encienda automáticamente aunque se vuelva a encender el televisor. Si esto ocurre, realice la siguiente operación.
 - Seleccione el sistema de altavoces como dispositivo de salida de sonido en el menú del televisor.
 - Si utiliza un televisor Sony, encienda el sistema de altavoces mientras el televisor está encendido.

Ajuste de volumen

El sonido del televisor que está viendo se emite automáticamente a través del sistema de altavoces. El volumen del sistema de altavoces puede ajustarse con el mando a distancia del televisor.

Función Reproducción One-Touch

El sistema de altavoces y el televisor se encienden automáticamente cuando se reproduce contenido en un reproductor de Blu-ray Disc conectado al sistema de altavoces o cuando se realiza una operación como pulsar el botón PS de un mando de la PlayStation®5.

Nota

- Dependiendo del televisor, si [Ajustes] - [Ajustes de HDMI] - [Paso de señal] se ajusta a [Automático] o [Sí] en la pantalla del mando a distancia de la aplicación y el sonido del televisor se emitió por última vez desde los altavoces del televisor, es posible que el sistema de altavoces no se encienda y que el sonido y la imagen solo se emitan en el televisor aunque se reproduzca el contenido del dispositivo.

Tema relacionado

- [\[Ajustes de HDMI\]](#)

TP1002068511

Sistema Home Theatre
BRAVIA Theatre Trio

Funcionamiento del sistema de altavoces de forma sincronizada con un televisor compatible con la función “BRAVIA Sync”

“BRAVIA Sync” es una función ampliada desarrollada por Sony basada en la Función Control por HDMI. Al utilizar un cable HDMI para conectar dispositivos compatibles con “BRAVIA Sync” como un televisor o un reproductor de discos Blu-ray, los dispositivos pueden sincronizarse entre sí y controlarse.

Uso de “BRAVIA Sync”

Active la Función Control por HDMI en el dispositivo Sony para activar “BRAVIA Sync.”

Qué puede hacer con “BRAVIA Sync”

Función Control por HDMI

- Encendido de forma sincronizada
- Ajuste de volumen
- Función Reproducción One-Touch

Tema relacionado

- [Funcionamiento del sistema de altavoces de forma sincronizada con un televisor \(Función Control por HDMI\)](#)
- [\[Ajustes de HDMI\]](#)

TP1002068510

Sistema Home Theatre
BRAVIA Theatre Trio

[Ajustes de conexión de altavoz inalámbrico]

Estos son los ajustes para la conexión de los altavoces frontales incluidos o del altavoz potenciador de graves y los altavoces traseros opcionales.

Los siguientes elementos de ajuste aparecen al pulsar [Ajustes] - [Ajustes de conexión de altavoz inalámbrico] en la pantalla del mando a distancia en la aplicación.

Comprobación del estado del altavoz inalámbrico

Permite comprobar el estado de conexión de los altavoces conectados al sistema de altavoces en la pantalla de la aplicación.

[Conexión de altavoz inalámbrico]

Permite configurar los ajustes de conexión de los altavoces frontales incluidos y un altavoz potenciador de graves o altavoces traseros opcionales. También se puede utilizar para sustituir un altavoz potenciador de graves o altavoces traseros conectados por otros nuevos.

[Canal inalámbrico]

Cuando se ajusta en [Automático], se selecciona automáticamente el mejor canal para la comunicación inalámbrica. Cuando el canal está fijado, la comunicación inalámbrica se produce a través del canal especificado.

Si experimenta interrupciones en el sonido o si las funciones de red de dispositivos periféricos como un televisor conectado al sistema de altavoces no funcionan correctamente, la modificación de este ajuste puede mejorar la situación.

[Calidad de reproducción inalámbrica]

Usado para ajustar la calidad de reproducción inalámbrica de los altavoces frontales incluidos y un altavoz potenciador de graves o altavoces traseros opcionales.

TP1002271327

Sistema Home Theatre
BRAVIA Theatre Trio

[Ajustes de sonido]

Estos son los ajustes para la salida de audio.

Los siguientes elementos de ajuste aparecen al pulsar [Ajustes] - [Ajustes de sonido] en la pantalla del mando a distancia en la aplicación.

[Optimización campo de sonido]

Optimiza el efecto del campo de sonido. Siga las instrucciones de la pantalla.

Una vez finalizada la configuración inicial del sistema de altavoces y los altavoces opcionales, si los cambia de sitio o lugar tendrá que repetir el proceso.

El uso del micrófono de calibración permite obtener unos resultados más precisos.

[Ajuste de campo de sonido]

Usado para ajustar el tipo de campo de sonido, las características acústicas de cine y el método de reproducción de contenido estéreo.

Para disfrutar de estos efectos de sonido, active el campo de sonido en la pantalla del mando a distancia de la aplicación o en el mando a distancia incluido.

[Altura campo de sonido]

Ajusta la altura de todo el campo de sonido para mejorar la sensación de unidad entre la imagen y el sonido.

[IMAX Enhanced Mode]

Al reproducir contenido IMAX Enhanced, el sonido se ajusta automáticamente para corresponder a la voluntad del autor. Los altavoces opcionales son necesarios para utilizar IMAX® Enhanced. Para obtener más información, consulte la siguiente URL.

<https://www.sony.net/comp-home/>

[Comprobación de salida de sonido]

Se utiliza para comprobar la salida de sonido de los ajustes actuales y ver si el sonido se emite de forma homogénea desde cada altavoz.

[DSEE Ultimate]

Reproduce música comprimida mejorada con precisión gracias a la tecnología IA.

[DRC de audio]

Comprime el rango dinámico (rango entre las partes más altas y las más bajas) de la señal de audio para facilitar la comprensión de los sonidos más suaves.

[Control de diálogos DTS]

El volumen del diálogo se ajusta mientras se reproduce contenido compatible con la función de control de diálogos DTS:X.

[Sincronización audio/vídeo]

Ajusta el retardo entre la imagen y el sonido.

[Volumen auto. avanzado]

Reduce los cambios de volumen provocados por la señal de entrada. Esta función resulta eficaz cuando el volumen de un anuncio de televisión es más alto que el del programa de televisión.

[Ajuste de fase de subwoofer]

Aparece solo cuando hay conectados al sistema de altavoces potenciadores de graves compatibles con la conexión de dos altavoces potenciadores de graves.

Compruebe las especificaciones del producto en el sitio web de información de productos de Sony para confirmar que los altavoces potenciadores de graves admiten la conexión doble.

La modificación del ajuste de fase del altavoz potenciador de graves puede mejorar la cohesión general de la calidad del sonido en frecuencias de bajas a altas o corregir las posibles carencias percibidas en los graves. En función del número de altavoces potenciadores de graves conectados, seleccione el ajuste tomando como referencia lo siguiente.

- Si hay un solo altavoz potenciador de graves conectado
Seleccione el ajuste que permita escuchar mejor las frecuencias de graves al reproducir canciones o diálogos con voces masculinas.
- Si hay dos altavoces potenciadores de graves conectados
Seleccione el ajuste que permita escuchar mejor las frecuencias de graves al reproducir canciones o diálogos con voces masculinas, y que también permita escuchar de forma natural e íntegra las frecuencias de graves de efectos de sonido de cine y música.

Tema relacionado

- [Mando a distancia incluido](#)
- [Pantalla del mando a distancia en la aplicación](#)
- [Instalación del altavoz central y los altavoces frontales en un soporte para televisor y estanterías](#)
- [Montaje del altavoz central y los altavoces frontales en una pared](#)
- [Uso con un altavoz potenciador de graves y altavoces traseros opcionales](#)
- [\[Ajustes de HDMI\]](#)

TP1002271336

Sistema Home Theatre
BRAVIA Theatre Trio

[Ajustes de HDMI]

Estos son los ajustes para HDMI.

Los siguientes elementos de ajuste aparecen al pulsar [Ajustes] - [Ajustes de HDMI] en la pantalla del mando a distancia en la aplicación.

[Control para HDMI]

Si la Función Control por HDMI está activada, puede controlar los dispositivos conectándolos entre sí con un cable HDMI y recibir audio ARC desde el televisor.

[Enlace apagado TV]

Al apagar el televisor, el sistema de altavoces también se apaga de forma sincronizada con el televisor. Ajuste [Control para HDMI] en [Sí].

[Paso de señal]

Envía la señal HDMI al televisor incluso cuando el sistema de altavoces está apagado.

[eARC]

Cuando un televisor que es compatible con eARC está conectado, active este ajuste para habilitar la función eARC. Cuando un televisor que es compatible con ARC (pero no es compatible con eARC) está conectado, la función ARC funciona independientemente de cómo esté configurada esta función.

Cuando eARC está activado, compruebe el ajuste eARC en el televisor. Para obtener más información, consulte el manual de instrucciones del televisor.

[Formato de señal HDMI]

Permite ajustar el formato de vídeo que puede recibirse. Si la imagen y el sonido de un dispositivo conectado al sistema de altavoces no se emiten correctamente, cambie este ajuste.

Nota

- Si no se emite el formato de vídeo seleccionado para este ajuste, es posible que las especificaciones de la señal de vídeo y los ajustes del televisor no coincidan con los del sistema de altavoces. Revise las especificaciones de la entrada de vídeo y los ajustes de su televisor. Para informarse sobre las especificaciones y los ajustes de su televisor, consulte el manual de instrucciones de su televisor.
- Si no se emite ni imagen ni sonido cuando se ajusta [Formato mejorado (4K120, 8K)], ajústelo a [Formato mejorado] o [Formato estándar].
- Si no se emite ni imagen ni sonido cuando se ajusta [Formato mejorado], ajústelo a [Formato estándar].
- Para obtener más información sobre los formatos de vídeo que pueden recibirse y el cable HDMI que puede usarse, consulte "[Formatos de vídeo HDMI compatibles](#)".
- La función VRR/ALLM/SBTM/QMS está vinculada a este ajuste y se activa cuando se ajusta [Formato mejorado (4K120, 8K)] (el ajuste predeterminado).

[Vídeo emitido para televisor mostrado en PIP/PBP]

Emita la imagen de la entrada HDMI del sistema de altavoces en el televisor cuando se selecciona la entrada de televisor (eARC/ARC) en el sistema de altavoces. Active este ajuste cuando desee mostrar dos ventanas en un televisor, incluyendo la imagen de la entrada HDMI en el sistema de altavoces.

TP1002068507

5-071-592-31(1) Copyright 2026 Sony Corporation

Sistema Home Theatre
BRAVIA Theatre Trio

[Ajustes de Bluetooth]

Este es el ajuste avanzado de la función BLUETOOTH.

Los siguientes elementos de ajuste aparecen al pulsar [Ajustes] - [Ajustes de Bluetooth] en la pantalla del mando a distancia en la aplicación.

[Calidad de conexión Bluetooth]

Se utiliza para definir la calidad de la conexión BLUETOOTH al reproducir audio de un dispositivo móvil en el sistema de altavoces.

[Reproducir audio mediante Bluetooth]

Muestra una guía para cambiar el sistema de altavoces a la entrada BLUETOOTH.

Tema relacionado

- [Activar o desactivar la función inalámbrica](#)

TP1002068506

Sistema Home Theatre
BRAVIA Theatre Trio

[Ajustes de sistema]

Estos son los ajustes para el sistema de altavoces.

Los siguientes elementos de ajuste aparecen al pulsar [Ajustes] - [Ajustes de sistema] en la pantalla del mando a distancia en la aplicación.

[En espera automática]

Cuando no se utiliza el sistema de altavoces y no hay entrada de señal durante unos 20 minutos, el sistema de altavoces entra automáticamente en el modo de espera o en el modo de espera de red.

[En espera por red/Bluetooth]

El sistema de altavoces puede encenderse a través de la red o la función BLUETOOTH. El sistema de altavoces también puede encenderse desde la aplicación.

Activado: con el equipo apagado, el sistema de altavoces entra en el modo de espera de red.

Desactivado: con el equipo apagado, el sistema de altavoces entra en el modo de espera.

Nota

- Cuando [En espera por red/Bluetooth] está ajustado en [No], puede que el audio tarde más en emitirse por el sistema de altavoces al encenderlo.

[Actualización automática]

Permite establecer si las actualizaciones de la red se realizan automáticamente.

[Regulador de intensidad luminosa]

Puede cambiar el brillo de los indicadores del altavoz central y los altavoces frontales. El brillo de los indicadores para el altavoz potenciador de graves opcional y los altavoces traseros también cambia.

[Nombre de unidad]

Se utiliza para cambiar el nombre del sistema de altavoces que se muestra cuando se utiliza una función como BLUETOOTH.

[Información del sistema]

Muestra información del sistema de altavoces, como la versión del software.

[Información sobre la licencia del software]

Muestra la información de la licencia del software.

Sistema Home Theatre
BRAVIA Theatre Trio

[Ajustes de red]

Estos son los ajustes para la red.

Los siguientes elementos de ajuste aparecen al pulsar [Ajustes] - [Ajustes de red] en la pantalla del mando a distancia en la aplicación.

[Estado conexión de red]

Permite comprobar la configuración de red del sistema de altavoces.

[Gestión de cuenta]

Permite comprobar la lista de usuarios que utilizan actualmente el sistema de altavoces o se utiliza para cancelar el registro de usuarios. Se pueden registrar hasta 20 cuentas de usuario.

[Ajuste de privacidad]

El sistema de altavoces recoge información sobre el uso de su dispositivo. Compruebe la política de privacidad que se muestra durante la configuración y establezca su aprobación o desaprobación para la recopilación de datos.

Sugerencia

- Una vez que haya dado su aprobación, puede detener la recopilación de información retirando su consentimiento o restableciendo la configuración original del sistema de altavoces.

Tema relacionado

- [Restauración del sistema de altavoces](#)

TP1002069262

Sistema Home Theatre
BRAVIA Theatre Trio

[Configuración fácil]

Los ajustes básicos, los ajustes de los altavoces y la optimización del sonido envolvente para el sistema de altavoces se pueden realizar fácilmente.

Toque [Ajustes] - [Configuración fácil] en la pantalla del mando a distancia de la aplicación.

TP1002068509

Sistema Home Theatre
BRAVIA Theatre Trio

[Actualización del software]

Permite actualizar el software del sistema de altavoces, el altavoz potenciador de graves opcional o los altavoces traseros opcionales.

Toque [Ajustes] - [Actualización del software] en la pantalla del mando a distancia de la aplicación.

TP1002271306

Sistema Home Theatre
BRAVIA Theatre Trio

Ahorro de electricidad en modo de espera

Para reducir el consumo de energía en el modo de espera, configure los ajustes como se indica a continuación.

- Acceda a [Ajustes] - [Ajustes de HDMI] - [Paso de señal] y ajústelo a [No] en la pantalla del mando a distancia de la aplicación.
- Acceda a [Ajustes] - [Ajustes de sistema] - [En espera por red/Bluetooth] y ajústelo a [No] en la pantalla del mando a distancia de la aplicación.

Nota

- Cuando [En espera por red/Bluetooth] está ajustado en [No], puede que el audio tarde más en emitirse por el sistema de altavoces al encenderlo.

TP1002069264

Sistema Home Theatre
BRAVIA Theatre Trio

Solución de problemas

Si tiene algún problema, siga el proceso que se indica a continuación.

1. Compruebe que los otros dispositivos conectados al sistema de altavoces y el televisor estén conectados a las tomas correctas con los cables correctos y que estén insertados firmemente en su totalidad.



2. Desconecte el cable de alimentación de CA de la toma de corriente de la pared y vuelva a conectarlo transcurridos unos minutos.



3. Consulte los posibles problemas y sus soluciones a través de uno de los métodos siguientes.

- Seleccione Ayuda en el menú de la aplicación “Sony | BRAVIA Connect” para ver información de soporte.
- En la página de soporte técnico, seleccione el nombre de modelo del sistema de altavoces y compruebe la información de soporte.
Para ver la URL de la página de soporte técnico, consulte “[Página web de atención al cliente](#)”.



4. Restablezca el sistema de altavoces.

Todos los ajustes del sistema de altavoces vuelven a su estado inicial.



5. Si el sistema de altavoces sigue sin funcionar correctamente, consulte con su contacto de soporte de Sony o su distribuidor Sony más cercano.

- Contacto de soporte de Sony:
<https://www.sony.net/support-contact>

Tema relacionado

- [Página web de atención al cliente](#)
- [Restauración del sistema de altavoces](#)

Sistema Home Theatre
BRAVIA Theatre Trio

Página web de atención al cliente

En la página de soporte técnico puede encontrar la siguiente información.
Consulte la página de soporte técnico de su país/región.

- Preguntas y respuestas
- Últimos controladores y actualización de software
- Contacto del soporte técnico
- Reparación del producto
- Registro del producto

Para clientes de EE. UU., Canadá y América Latina:

<https://www.sony.com/am/support>

Para clientes de Europa:

<https://www.sony.eu/support/>

Para clientes de China continental:

<https://service.sony.com.cn/>

Para clientes de Asia-Pacífico, Oceanía, Oriente Medio y África:

<https://www.sony-asia.com/support>

Para clientes de Japón:

<https://www.sony.jp/support/>

TP1002068182

Sistema Home Theatre
BRAVIA Theatre Trio

Restauración del sistema de altavoces

Si el sistema de altavoces sigue sin funcionar correctamente con [“Solución de problemas”](#), reinicie el sistema de altavoces.

Restablecimiento del altavoz central

Mantenga pulsado  (encendido) en el altavoz central durante más de 10 segundos hasta que se escuche el sonido de notificación de restablecimiento.

El indicador de estado principal del altavoz central parpadea en blanco/azul alternativamente y empieza el proceso de restablecimiento.

Una vez completado el restablecimiento, el altavoz central se reinicia.

Espere hasta que el indicador de estado principal del altavoz central parpadee en blanco y se escuche el sonido de notificación de encendido.

Restablecimiento del altavoz frontal

Restablezca los altavoces frontales izquierdo y derecho respectivamente.

1. Con el equipo encendido, mantenga pulsado LINK en el altavoz frontal durante más de 10 segundos hasta que se escuche el sonido de notificación de restablecimiento.

El restablecimiento empieza cuando el indicador de encendido del altavoz frontal parpadea en blanco/azul alternativamente y se escucha el sonido de notificación de restablecimiento. Una vez finalizado el proceso, el indicador de encendido dejará de parpadear, se escuchará el sonido de notificación de encendido y el altavoz frontal se apagará.

2. Encienda el altavoz frontal pulsando LINK en el altavoz frontal.

Nota

- Cuando se reinicie el sistema de altavoces, elimine la información de emparejamiento del sistema de altavoces (nombre del sistema de altavoces (**), LE_nombre del sistema de altavoces) del ajuste BLUETOOTH en el smartphone(*), etc. conectado al sistema de altavoces.
 - * Smartphones con la aplicación instalada, dispositivos de audio compatibles con la función BLUETOOTH, etc.
 - ** BRAVIA Theatre Trio o el nombre del dispositivo que se establezca en [Nombre de unidad].
- Si reinicia el sistema de altavoces, realice la configuración inicial en la aplicación.
- Al realizar un restablecimiento, es posible que se pierda el enlace con el altavoz central y el altavoz frontal o con el altavoz potenciador de graves y los altavoces traseros opcionales. En este caso, configure los [Ajustes de conexión de altavoz inalámbrico] en la aplicación.

Tema relacionado

- [Indicadores del altavoz central](#)
- [Indicador en el altavoz frontal](#)
- [Realización de la configuración inicial con la aplicación “Sony | BRAVIA Connect”](#)
- [\[Ajustes de conexión de altavoz inalámbrico\]](#)

Sistema Home Theatre
BRAVIA Theatre Trio

Especificaciones

Altavoz central (YY2100C1)

Sección del altavoz central

Altavoz

45 mm × 108 mm (1 13/16 in × 4 3/8 in), tipo cónico (2)

Sistema de altavoces

Tipo reflejo de graves

Sección del tweeter central

Altavoz

25 mm (1 in), tipo cúpula blanda (1)

Sección de LAN inalámbrica

Sistema de comunicación

IEEE 802.11 a/b/g/n/ac/ax

Sección de BLUETOOTH

Salida

Especificaciones BLUETOOTH Clase de potencia 1.5

Alcance de comunicación máximo

Línea de visión aprox. 30 m (98,4 ft)*

* El rango real varía en función de ciertos factores, como los obstáculos entre los dispositivos, los campos magnéticos alrededor de un horno microondas, la electricidad estática, el uso de un teléfono inalámbrico, la sensibilidad de la recepción, el sistema operativo, las aplicaciones de software, etc.

Banda de frecuencia

Banda 2,4 GHz (2,400 0 GHz - 2,483 5 GHz)

Método de modulación

FHSS

Perfil BLUETOOTH compatible*

* Un perfil BLUETOOTH estandariza las funciones según las características de los dispositivos BLUETOOTH.

A2DP (Advanced Audio Distribution Profile)

AVRCP (Audio Video Remote Control Profile)

Códec admitido*

* El códec es un formato de compresión y conversión de la señal de audio.

SBC (Códec de subbanda)

AAC (Codificación de audio avanzada)

LDAC™*

* LDAC es una tecnología de codificación de audio desarrollada por Sony que permite la transmisión de contenidos de audio de alta resolución, incluso a través de una conexión BLUETOOTH.

Protección de contenidos correspondiente

SCMS-T

Intervalo de transmisión (A2DP)

20 Hz - 20 000 Hz (Frecuencia de muestreo 44,1 kHz)

20 Hz - 40 000 Hz (Frecuencia de muestreo LDAC 96 kHz, transmisión de 990 kbps)

Nota

- Dependiendo del entorno de red, puede producirse una interrupción en la transmisión a alta velocidad de bits.

Sección de USB (solo para servicio)

Puerto FOR SERVICE

Tipo A (para conectar una memoria USB)

Sección de HDMI

Conector

Tipo A (19 clavijas)

Sección de receptor/transmisor inalámbrico

Sistema de comunicación

Especificaciones de sonido inalámbrico

Método de modulación

OFDM

Especificaciones generales

Entrada

HDMI IN

Salida

HDMI OUT (TV (eARC/ARC))

Consumo de potencia

Encendido: 31 W

Modo de espera de red ([En espera por red/Bluetooth] está ajustado en Activado): 3,5 W o menos

Modo de espera ([En espera por red/Bluetooth] está ajustado en Desactivado): 0,5 W o menos*

* Cuando se ajusta [Paso de señal] en [No] o cuando se ajusta [Paso de señal] en [Automático] y la televisión conectada está desactivada.

* Si se modifican los ajustes de la unidad siguientes, el consumo de potencia superará el valor indicado anteriormente.

– Ajuste [Paso de señal] en [Sí]

– Ajuste [Paso de señal] en [Automático] y [Control para HDMI] en [No]

Cuando la función [En espera automática] está activada, si no se utiliza el producto y no hay entrada de señal durante unos 20 minutos, el altavoz central entra automáticamente en el modo de espera o en el modo de espera de red.

Desactivar la función [En espera automática] aumentará el consumo de potencia de este producto.

Dimensiones* (an. × al. × pr.)

* Incluyendo piezas salientes y controles.

Altavoz central:

Aprox. 589 mm × 64 mm × 165 mm (23 1/4 in × 2 5/8 in × 6 1/2 in)

Altavoz central con pie:

Aprox. 589 mm × 76 mm × 165 mm (23 1/4 in × 3 in × 6 1/2 in)

Altavoz central con el soporte de montaje en pared:

Aprox. 589 mm × 72 mm × 178 mm (23 1/4 in × 2 7/8 in × 7 1/8 in)

Peso

Altavoz central:

Aprox. 3,2 kg (7 lb 1 oz)

Altavoz central con pie:

Aprox. 3,2 kg (7 lb 1 oz)

Altavoz central con el soporte de montaje en pared:

Aprox. 3,6 kg (7 lb 15 oz)

Altavoz frontal (YY2100C2/ YY2100C3)

A continuación se describen las especificaciones por altavoz.

Sección de altavoz superior

Altavoz

80 mm (3 1/4 in) Tipo cónico (1)

Sistema de altavoces

Tipo de suspensión acústica

Sección de altavoz frontal

Tweeter

20 mm (13/16 in), tipo cúpula blanda (1)

Woofers

100 mm (4 in), tipo cónico (1)

Sistema de altavoces

Tipo reflejo de graves

Sección de receptor/transmisor inalámbrico

Sistema de comunicación

Especificaciones de sonido inalámbrico

Método de modulación

OFDM

Especificaciones generales

Consumo de potencia

Encendido: 26 W

Modo de espera de red (el indicador de encendido está iluminado en rojo): 1,8 W o menos

Apagado (el indicador de encendido está apagado): 0,3 W o menos*

* Al mantener pulsado LINK durante 2 segundos o más y soltarlo, el altavoz cambia al modo de apagado y se apaga el indicador de encendido. Pulse LINK para utilizar el altavoz de nuevo

Dimensiones* (an. × al. × pr.)

* Incluyendo piezas salientes y controles.

Aprox. 160 mm × 337 mm × 165 mm (6 3/8 in × 13 3/8 in × 6 1/2 in)

Peso

Aprox. 3,6 kg (7 lb 15 oz)

Micrófono de calibración (ECM-AC4)

Característica direccional

Omnidireccional

Rango de frecuencia efectivo

30 Hz - 16 kHz

Conector

Puerto USB Type-C®

Alimentación

Alimentación enchufado (CC 5 V 30 mA)

Dimensiones* (an. × al. × pr.)

* Sin incluir conector USB Type-C®.

Aprox. 70 mm × 12 mm × 12 mm (2 7/8 in × 1/2 in × 1/2 in)

Peso

Aprox. 6 g (1 oz)

Nota

- El diseño y las especificaciones están sujetos a cambios sin previo aviso.

- Consulte la Guía de referencia incluida con su producto, que puede contener información sobre especificaciones no incluida en la lista anterior.

TP1002271330

5-071-592-31(1) Copyright 2026 Sony Corporation

Formatos de audio compatibles

Los formatos de audio compatibles difieren en función del puerto. En la siguiente tabla, “○” indica el formato de audio compatible y “-” indica el formato de audio no compatible.

Formato	Entrada HDMI	Salida HDMI (eARC)	Salida HDMI (ARC)
LPCM 2ch	○	○	○
LPCM 5.1ch	○	○	-
LPCM 7.1ch	○	○	-
Dolby Digital	○	○	○
Dolby TrueHD	○	○	-
Dolby Digital Plus	○	○	○
Dolby Atmos	○	○	-
Dolby Atmos - Dolby TrueHD	○	○	-
Dolby Atmos - Dolby Digital Plus	○	○	○
DTS	○	○	○
DTS-ES Discrete 6.1, DTS-ES Matrix 6.1	○	○	○
DTS 96/24	○	○	○
DTS-HD High Resolution Audio	○	○	-
DTS-HD Master Audio	○	○	-
DTS:X	○	○	-
MPEG-2 AAC*	○	○	○
MPEG-4 AAC*	○	○	○

* No disponible en algunos países/regiones.

Nota

- HDMI IN no admite formatos de audio que contengan protecciones anticopia, como Super Audio CD o DVD-Audio.

Sistema Home Theatre
BRAVIA Theatre Trio

Formatos de vídeo HDMI compatibles

El sistema de altavoces admite los siguientes formatos de vídeo.

8K 24/30/50/60 Hz
4K 24/25/30/50/60/100/120/144 Hz
1440p 120/144 Hz
1080p 24/30/50/60/100/120/144 Hz
1080i 50/60 Hz
720p 50/60 Hz
576p 50 Hz
480p 60 Hz

Acerca del ajuste [Formato de señal HDMI]

Si [Ajustes] - [Ajustes de HDMI] - [Formato de señal HDMI] en la pantalla del mando a distancia en la aplicación está ajustado en [Formato mejorado (4K120, 8K)], pueden recibirse todos los formatos de vídeo compatibles con el sistema de altavoces.

Cuando [Formato de señal HDMI] está ajustado en [Formato mejorado], el formato de vídeo se limita a 4K 60 Hz 4:4:4, 4:2:2, etc.

Cuando [Formato de señal HDMI] está ajustado en [Formato estándar], el formato de vídeo se limita a 4K 60 Hz 4:2:0, 4K 24 Hz, etc.

Acerca del cable HDMI utilizado

Utilice un cable HDMI homologado.

Utilice el cable HDMI incluido para conectar con un televisor.

Un cable HDMI de velocidad ultraalta capaz de funcionar a 48 Gbps admite todos los formatos de vídeo compatibles con sistema de altavoces.

Un cable HDMI premium de alta velocidad con Ethernet capaz de funcionar a 18 Gbps admite formatos de vídeo de hasta 4K 60 Hz 4:4:4, 4:2:2, etc.

Acerca de la señal 3D

El siguiente formato de vídeo es compatible con señales 3D en formato de lado a lado (mitad).

- 1080i 50/60 Hz

Los siguientes formatos de vídeo son compatibles con la señal 3D en formato de empaquetamiento de tramas y de arriba a abajo (arriba y abajo).

- 1080p 24 Hz
- 720p 50/60 Hz

Acerca de la conexión HDMI

La toma HDMI del sistema de altavoces admite señales de vídeo de hasta 4K 120/144 Hz/8K, HDR (High Dynamic Range)(*1), VRR(*2), ALLM(*3), SBTM(*4), QMS(*5) y conforme al estándar HDCP2.3 (*6).

*1 HDR es un estándar de vídeo vívido capaz de representar una gama más amplia de luminancia (brillante y oscura). El sistema de altavoces admite HDR10, HLG (Hybrid Log-Gamma), y Dolby Vision.

*2 VRR (Variable Refresh Rate) es un método de transmisión de vídeo que puede suprimir el efecto entrecortado del vídeo y mostrar las imágenes con fluidez ajustando la frecuencia de actualización de la pantalla para que coincida con la velocidad de fotogramas de los videojuegos, etc.

*3 ALLM (Auto Low Latency Mode) es una función que cambia automáticamente al modo de baja latencia junto con la salida de videojuegos, etc.

*4 SBTM (Source-Based Tone Mapping) es una función que permite a un dispositivo AV generar y mostrar imágenes HDR optimizadas para las características de un televisor.

*5 QMS (Quick Media Switching) es una función que permite cambiar fácilmente la velocidad de fotogramas del vídeo.

*6 HDCP2.3 es una tecnología de protección anticopia que protege contenido como vídeo 4K y 8K.

TP1002069265

5-071-592-31(1) Copyright 2026 Sony Corporation

Sistema Home Theatre
BRAVIA Theatre Trio

Marcas comerciales

- Apple, AirPlay, iPad, iPhone, iPod touch y Siri son marcas comerciales de Apple Inc., registradas en los EE. UU. y otros países y regiones.
- IOS es una marca comercial o marca comercial registrada de Cisco en Estados Unidos y otros países y se utiliza con licencia.
- La marca denominativa y los logotipos BLUETOOTH® son marcas comerciales registradas propiedad de Bluetooth SIG, Inc., y Sony Group Corporation y sus filiales poseen licencia para utilizar cualquiera de dichas marcas.
- Wi-Fi®, Wi-Fi Protected Access® y Wi-Fi Alliance® son marcas comerciales registradas de Wi-Fi Alliance.
- Wi-Fi CERTIFIED™, WPA™, WPA2™ y WPA3™ son marcas comerciales de Wi-Fi Alliance.
- USB Type-C® y USB-C® son marcas comerciales registradas de USB Implementers Forum.
- Los términos HDMI™, HDMI High-Definition Multimedia Interface (Interfaz multimedia de alta definición), HDMI Trade Dress (diseño e imagen comercial HDMI) y los logotipos HDMI son marcas comerciales o marcas registradas de HDMI Licensing Administrator, Inc.
- “BRAVIA” y “BRAVIA Sync” son marcas comerciales registradas o marcas comerciales de Sony Group Corporation o sus filiales.
- “PlayStation” es una marca comercial registrada o marca comercial de Sony Interactive Entertainment Inc.
- LDAC y el logotipo de LDAC son marcas comerciales de Sony Group Corporation o sus filiales.

Todas las demás marcas comerciales y marcas comerciales registradas son marcas comerciales o marcas comerciales registradas de sus respectivos propietarios. En este manual no se indican las marcas ™ y ®.



TP1002271331

Licencias

- El producto contiene software que Sony utiliza en virtud de un acuerdo de licencia con el propietario del copyright correspondiente. Tenemos la obligación de anunciar el contenido del acuerdo a los clientes a petición del titular del copyright del software. Acceda a la URL siguiente y lea el contenido de la licencia.
<https://rd1.sony.net/help/ht/sl/26b/>
- El software incluido en este producto contiene software protegido por derechos de propiedad intelectual con licencia GPL/LGPL y otras licencias que pueden requerir el acceso a código fuente. Puede encontrar una copia del código fuente necesario de GPL/LGPL (y otras licencias) en la siguiente URL. Podemos facilitarle el código fuente necesario según la GPL/LGPL en un soporte físico durante un período de tres años después de nuestro último envío de este producto solicitándolo en el formulario de la siguiente URL. Esta oferta es válida para cualquier persona que reciba esta información.
<https://oss.sony.net/Products/Linux/>
Tenga en cuenta que Sony no puede responder a ninguna consulta sobre el contenido de este código fuente.
- El uso de la insignia Works with Apple AirPlay significa que un accesorio ha sido diseñado para funcionar específicamente con la tecnología identificada en la insignia y ha sido certificado por el fabricante de que cumple las normas de rendimiento de Apple.
- El software de Spotify está sujeto a las licencias de terceros que puedes encontrar aquí:
<https://www.spotify.com/connect/third-party-licenses>.
- Dolby, Dolby Vision, Dolby Atmos, and the double-D symbol are trademarks of Dolby Laboratories Licensing Corporation. Manufactured under license from Dolby Laboratories. Confidential unpublished works. Copyright © 2012–2024 Dolby Laboratories. All rights reserved.
- Manufactured under license from IMAX Corporation. IMAX® is a registered trademark of IMAX Corporation in the United States and/or other countries. For DTS patents, see <http://xperi.com/dts-patents/>. Manufactured under license from DTS, Inc. and its affiliates. DTS, DTS:X, and the DTS:X logo are registered trademarks or trademarks of DTS, Inc. and its affiliates in the United States and/or other countries. © DTS, Inc. and its affiliates. ALL RIGHTS RESERVED.
- Los servicios de red, el contenido y el (sistema operativo y) el software de este producto pueden estar sujetos a términos y condiciones individuales y cambiarse, interrumpirse o discontinuarse en cualquier momento y pueden requerir tarifas, registro e información de la tarjeta de crédito.

TP1002271332

Notas sobre el uso

Precauciones

- El cable de alimentación de CA incluido está diseñado exclusivamente para este sistema de altavoces. No debe utilizarse con ningún otro dispositivo.
- Desenchufe el cable de alimentación de CA de la toma de CA cuando no vaya a utilizar el sistema de altavoces durante periodos prolongados. Cuando desenchufe el cable de alimentación de CA de la toma de CA, desenchúfelo siempre sujetando el enchufe. No tire del cable.
- Si el cable de alimentación de CA está dañado, póngase en contacto con el soporte técnico de Sony o con la tienda en la que adquirió el producto para solicitar uno nuevo.

Colocación

- No coloque el sistema de altavoces cerca de fuentes de calor, ni en entornos expuestos a la luz solar directa, a polvo excesivo o a impactos mecánicos. Estas condiciones pueden provocar un mal funcionamiento.
- Coloque este sistema de altavoces sobre una superficie plana y nivelada. Si lo coloca sobre una superficie inclinada, el sistema de altavoces puede caerse o resbalar de la superficie debido a su propia vibración, lo que puede provocar lesiones, fallos de funcionamiento o pérdida de rendimiento.
- Si coloca el sistema de altavoces sobre un suelo que esté recubierto con pintura especial, cera, grasa o disolvente, etc., podría decolorarlo o mancharlo.
- Los altavoces del sistema de altavoces no tienen blindaje magnético. No coloque tarjetas magnéticas encima del sistema de altavoces o cerca del mismo.
- No coloque objetos metálicos cerca del sistema de altavoces, aparte de un televisor. Las funciones inalámbricas podrían perder estabilidad.
- Cuando el sistema de altavoces se utiliza con un sintonizador, un televisor o un vídeo, pueden producirse ruidos o imágenes distorsionadas. En este caso, instale el sistema de altavoces lejos de estos dispositivos.
- No coloque el sistema de altavoces cerca de objetos que emitan un fuerte campo magnético, como hornos microondas o altavoces grandes.

Cuidados del sistema de altavoces

- El polvo y la suciedad acumulados en el tejido deben limpiarse con un paño suave aplicando una ligera presión.
 - Sacar la suciedad con las uñas o aplicar una fuerza excesiva puede provocar daños en la parte de tejido.
 - No utilice cepillos de limpieza, etc. porque pueden provocar desperfectos en la parte de tejido según el material.
 - Si la parte de tejido está muy sucia, límpiela con un paño suave humedecido con detergente neutro y luego séquela con un paño suave seco. El uso de detergentes o productos de limpieza que no son neutros puede provocar decoloración o daños en el tejido.
- La caja debe limpiarse con un paño suave ligeramente humedecido con detergente neutro. No utilice estropajos abrasivos, productos de limpieza ni disolventes, como alcohol o bencina.

Acerca de las comunicaciones BLUETOOTH

- BLUETOOTH es una tecnología inalámbrica de corto alcance que permite la comunicación entre dispositivos digitales como smartphones y ordenadores. El alcance máximo de comunicación puede variar en función de la presencia de obstáculos (personas, objetos metálicos, paredes, etc.) o del entorno electromagnético.
- Las microondas que genera un dispositivo BLUETOOTH pueden afectar al funcionamiento de dispositivos médicos electrónicos. Apague el sistema de altavoces y otros dispositivos BLUETOOTH en los siguientes lugares, ya que pueden provocar un accidente:

- En hospitales, cerca de asientos prioritarios en trenes, lugares donde haya gases inflamables, cerca de puertas automáticas o cerca de alarmas de incendio.
- El sistema de altavoces admite funciones de seguridad que cumplen con el estándar de seguridad BLUETOOTH durante la comunicación con la tecnología inalámbrica BLUETOOTH. Sin embargo, dependiendo de los ajustes configurados y de otros factores, esta seguridad puede ser insuficiente. Preste una atención especial al comunicarse mediante BLUETOOTH.
- Sony no asumirá responsabilidad alguna por daños o pérdidas resultantes de filtraciones de datos que se produzcan al utilizar las comunicaciones BLUETOOTH.
- No se garantiza que la conexión BLUETOOTH funcione con todos los dispositivos BLUETOOTH.
 - Los dispositivos BLUETOOTH que se conecten al sistema de altavoces deben cumplir con el estándar BLUETOOTH prescrito por Bluetooth SIG, Inc. y deben disponer de una certificación que lo acredite.
 - Incluso cuando un dispositivo conectado cumple con el estándar BLUETOOTH anterior, dependiendo de las características y especificaciones del dispositivo, es posible que no pueda conectarse o que el método de funcionamiento, la visualización o la operación difieran.
- Dependiendo del dispositivo BLUETOOTH conectado con el sistema de altavoces, el entorno de comunicación o las condiciones ambientales, puede producirse ruido o el audio puede entrecortarse.
- Dependiendo del dispositivo conectado, las comunicaciones pueden tardar algún tiempo en iniciarse.

Otras notas

- La temperatura del sistema de altavoces puede aumentar durante su uso. No se trata de una avería.
- Si entra algún objeto extraño o agua en el sistema de altavoces, apague el sistema de altavoces de inmediato, desenchúfelo de la toma de CA y consulte con el soporte técnico de Sony o con la tienda en la que adquirió el producto.
- Al conectar el sistema de altavoces a Internet, hágalo a través de un enrutador(*) con la configuración de seguridad adecuada.

Si hay un problema de seguridad, el sistema de altavoces puede ser objeto de ataques de malware (software malicioso), etc. a través de Internet. Su información y sus activos digitales pueden estar expuestos a amenazas como el robo y la falsificación. El sistema de altavoces también puede dañar otros servicios de red sin su conocimiento.

* Un enrutador es un dispositivo que sirve de enlace entre una línea de Internet y una línea de red local.

Existen los siguientes tipos de enrutadores:

- Enrutador con cable
- Módem ADSL con función de enrutador
- Unidad de red óptica (ONU) con función de enrutador
- Punto de acceso Wi-Fi con función de enrutador (enrutador LAN inalámbrico)
- Enchufe de pared (toma de corriente) dispositivo con línea de red (**)

** Si no está seguro de si un dispositivo de toma de corriente (enchufe de pared) con línea de red tiene función de enrutador, con el administrador del complejo de viviendas o con el proveedor de Internet.

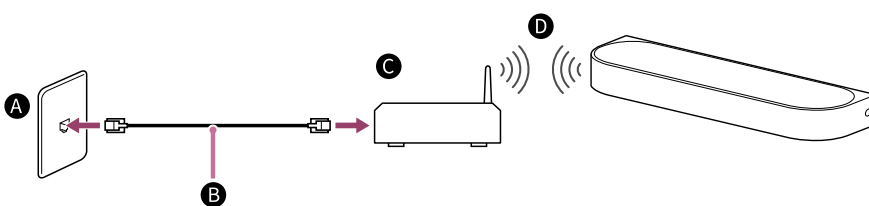

- A** Terminal LAN en la pared
- B** Cable LAN
- C** Enrutador
- D** LAN inalámbrica

Nota

- Compruebe que el enrutador está encendido.
- Compruebe la conexión de la red y los ajustes de la red.
- Cuando se utiliza un enrutador de LAN inalámbrico, el alcance de la comunicación puede acortarse en función del entorno de uso (incluido el material de la pared), las condiciones de recepción de las ondas de radio o los obstáculos entre el sistema de altavoces y el enrutador de LAN inalámbrico. Acerque el sistema de altavoces al enrutador LAN inalámbrico.

- Los dispositivos que usan una banda de frecuencia de 2,4 GHz, como microondas, dispositivos BLUETOOTH o dispositivos inalámbricos digitales, pueden interrumpir la comunicación. Aleje el sistema de altavoces de dichos dispositivos o apague dichos dispositivos.
- Una conexión LAN inalámbrica puede volverse inestable dependiendo del entorno de uso, especialmente mientras se utiliza la función BLUETOOTH en el sistema de altavoces. Intente mejorar el entorno de uso de su LAN inalámbrica.
- Si tiene preguntas o problemas en relación con el sistema de altavoces, consulte con el soporte técnico de Sony o con la tienda en la que adquirió el producto.

Tema relacionado

- [Solución de problemas](#)
- [Página web de atención al cliente](#)

TP1002271333

5-071-592-31(1) Copyright 2026 Sony Corporation