

Kotiteatterijärjestelmä
BRAVIA Theatre Trio



Malli : YY2100C

Sovellus on asennettava älypuhelimellesi ja kaiutinjärjestelmän asentamiseksi ja määrittämiseksi on noudatettava sovelluksen ohjeita.

Muista käyttää sovellusta asennukseen ja määrittämiseen silloinkin, kun yhdistät valinnaisia kaiuttimia.



Jos käytät jo sovellusyhteensopivaa laitetta, valitse [Lisää laite] asennusta ja määrittystä varten päivitettyäsi sovelluksen uusimpaan versioon.

Kaiutinjärjestelmän kaikkien toimintojen ja parannetun suorituskyvyn hyödyntämiseksi päivitä kaiutinjärjestelmän ohjelmisto ja "Sony | BRAVIA Connect" -sovellus uusimpaan versioon.

HT-A8

[Tietoja kaiutinjärjestelmän käyttämiseen tarvittavasta sovelluksesta](#)

[Tietoja käyttöoppaan kuvauksesta](#)

Osat ja säätimet

[Kaiutinjärjestelmän ja yhdistettyjen laitteiden järjestelmäasetukset](#)

[Keskikaiutin](#)

[Etukaiutin](#)

[Keskikaiuttimen ilmaisimet](#)

[Etukaiuttimen ilmaisim](#)

[Toimitettu kaukosäädin](#)

[Sovelluksen kaukosäädinnäyttö](#)

[Pakkauksen sisällön tarkistaminen](#)

Alkuasetukset

Kaiutinjärjestelmän asentaminen

– [Keskikaiuttimen ja etukaiuttimien asentaminen](#)

– [Keskikaiuttimen ja etukaiuttimien asentaminen TV-tasolle ja hyllyihin](#)

– [Keskikaiuttimen ja etukaiuttimien asentaminen seinälle](#)

– [Valinnaisen subwooferin ja takakaiuttimien käyttäminen](#)

– [Kun käytetään valinnaisia SA-RS5-takakaiuttimia](#)

[Liittäminen TV:hen](#)

[AV-laitteen liittäminen](#)

[Verkkovirran liittäminen](#)

[Alkuasetusten suorittaminen ”Sony_| BRAVIA Connect” -sovelluksella](#)

[Jos keskikaiutinta ja etukaiuttimia ei ole yhdistetty oikein](#)

Musiikin/äänen kuunteleminen

[TV:n äänen kuunteleminen](#)

[Liitetyn AV-laitteen toistaminen](#)

[Äänenlaadun säätäminen](#)

Musiikin/äänen kuunteleminen BLUETOOTH®-toiminnolla

[Musiikin kuunteleminen pariliittämällä BLUETOOTH-laite, joka yhdistetään ensimmäistä kertaa](#)

[Musiikin kuunteleminen pariliitetystä BLUETOOTH-laitteesta](#)

[Langattoman toiminnon asettaminen päälle ja pois päältä](#)

Musiikin nauttiminen verkossa

[Spotifyn käyttäminen](#)

[AirPlayn käyttäminen](#)

Kaiutinjärjestelmän käyttö TV:hen lukittumalla

[Kaiutinjärjestelmän käyttäminen lukitsemalla se TV:n kanssa \(HDMI-ohjaustoiminto\)](#)

[Kaiutinjärjestelmän käyttö "BRAVIA Sync" -toiminnon kanssa yhteensopivaan TV:hen lukitsemalla](#)

Asetusten muuttaminen sovelluksella

[\[Langattoman kaiuttimen yhteysasetukset\]](#)

[\[Ääniasetukset\]](#)

[\[HDMI-asetukset\]](#)

[\[Bluetooth-asetukset\]](#)

[\[Järjestelmäasetukset\]](#)

[\[Verkkoasetukset\]](#)

[\[Helppo asennus\]](#)

[\[Ohjelmistopäivitys\]](#)

[Virransäästö valmiustilassa](#)

Vianmääritys

[Vianmääritys](#)

[Asiakkaan tukisivusto](#)

[Kaiutinjärjestelmän tehdasasetusten palautus](#)

Tekniset tiedot

[Tekniset tiedot](#)

[Tuetut äänimuodot](#)

[Tuetut HDMI-videomuodot](#)

Lisätietoja

[Tavaramerkit](#)

[Lisenssit](#)

[Käyttöä koskevia huomautuksia](#)

5-071-593-11(1) Copyright 2026 Sony Corporation

Kotiteatterijärjestelmä
BRAVIA Theatre Trio

Tietoja kaiutinjärjestelmän käyttämiseen tarvittavasta sovelluksesta

Käytä älypuhelin, johon on asennettu "Sony | BRAVIA Connect" -sovellus, ja tee alkuasetukset (mukaan lukien asennus ja yhdistäminen) ja -toiminnot sekä määritä kaiutinjärjestelmän asetukset.

Muista käyttää sovellusta asennukseen ja määrittämiseen silloinkin, kun yhdistät valinnaisia kaiuttimia.

Jos käytät jo sovellusyhteensopivaa laitetta, valitse [Lisää laite] asennusta ja määrittystä varten päivitettyäsi sovelluksen uusimpaan versioon.

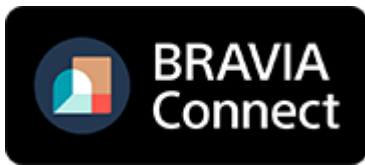

Kaiutinjärjestelmän käyttämiseen vaaditaan Internet-yhteys.

Kaiutinjärjestelmän käyttöä varten liitä älypuhelin, johon sovellus on asennettu, samaan verkkoon kuin kaiutinjärjestelmä.

Sovelluksella voit suorittaa seuraavat toiminnot ja asetukset.

- Kaiutinjärjestelmän ja kaiutinjärjestelmään yhdistettyjen valinnaisten kaiuttimien oikea asennus ja yhdistäminen
- Kaiutinjärjestelmän alkuasetukset, mukaan lukien verkkoyhteys, tilaäänen optimointi jne.
- Toiminnot, kuten äänenvoimakkuuden säätö, tuloliitännän valinta jne.
- Kaiutinjärjestelmän asetusten muuttaminen halutuiksi asetuksiksi
- Kaiutinjärjestelmän ohjelmiston päivittäminen uusimpaan versioon
- Tukitietojen ja uusimpien päivitystietojen tarkistaminen

Mukana toimitettavaa kaukosäädintä voidaan käyttää vain sellaisten toimintojen suorittamiseen ja asetusten muuttamiseen, joita käytetään usein sisältöä katseltaessa.

Huomautus

- Sovelluksen käyttäminen vaatii tilin ja kirjautumisen.
- Jos et käytä sovellusta tai kaiutinjärjestelmää yli 30 päivään, kaiutinjärjestelmä on ehkä rekisteröitävä uudelleen sovellukseen.

Aiheeseen liittyvää

- [Toimitettu kaukosäädin](#)
- [Sovelluksen kaukosäädinnäyttö](#)

TP1002271370

Kotiteatterijärjestelmä
BRAVIA Theatre Trio

Tietoja käyttöoppaan kuvauksesta

Tietoja toimintojen kuvauksesta

Tämä käyttöopas selittää toiminnot seuraavien oletusten perusteella.

- Sekä kaiutinjärjestelmässä että "Sony | BRAVIA Connect" -sovelluksessa on uusin ohjelmistoversio.
- Kaiutinjärjestelmä on liitetty eARC- tai ARC-yhteensopivaan TV:hen HDMI-kaapelilla, ja kaiutinjärjestelmän ja TV:n HDMI-ohjaustoiminnot ovat käytössä.
- Kaiutinjärjestelmän ja TV:n(*) asetukset on tehty "Sony | BRAVIA Connect" -sovelluksen näytöllä.

* Jos käytät sovelluksen kanssa yhteensopivaa BRAVIAa, sekä kaiutinjärjestelmä että BRAVIA ovat ohjattavissa sovelluksen kaukosäädinnäytöllä. Jos käytät muita televisioita, vain kaiutinjärjestelmää voidaan ohjata sovelluksen kaukosäädinnäytöllä.

Tietoja sovelluksessa näkyvästä sanamuodosta

- Suluissa [] olevat kirjaimet osoittavat sanamuodon, joka näkyy "Sony | BRAVIA Connect" -sovelluksen näytössä.

TP1002069308

Kaiutinjärjestelmän ja yhdistettyjen laitteiden järjestelmäasetukset

Kaiutinjärjestelmä tukee objektipohjaisia äänimuotoja, kuten Dolby Atmos ja DTS:X.

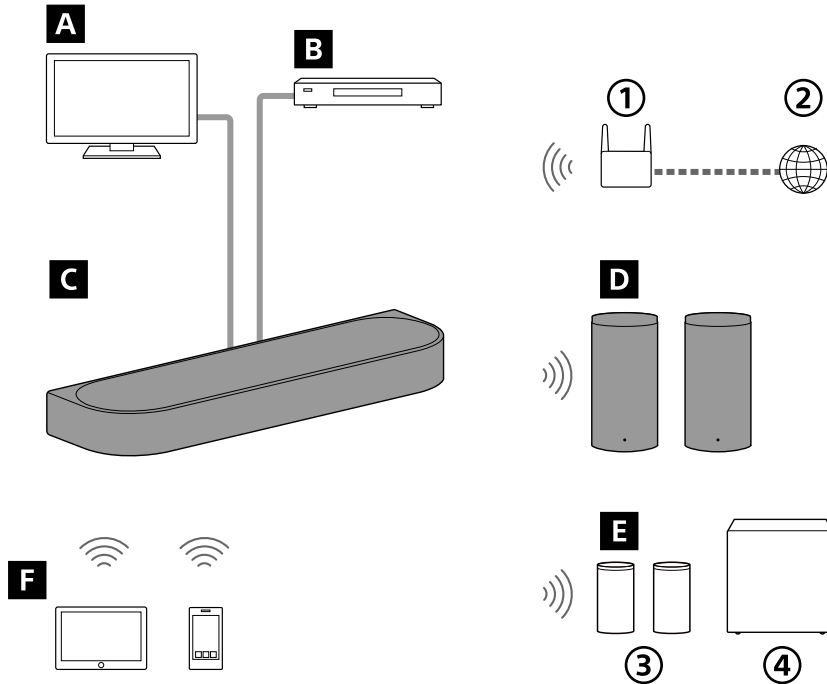

- ① WLAN-reititin
- ② Internet
- ③ Takakaiuttimet
- ④ Subwoofer

A TV

Kaiutinjärjestelmällä voidaan toistaa TV-ääntä liittämällä keskikaiutin ja eARC- tai ARC-yhteensopiva TV HDMI-kaapelilla.
[TV:n äänen kuunteleminen](#)

B AV-laite (Blu-ray Disc™ -soitin, digiboksi, kaapeliboksi, satelliittiboksi, pelikonsoli jne.)

Kaiutinjärjestelmällä voidaan toistaa AV-laitteen ääntä liittämällä keskikaiutin ja AV-laite HDMI-kaapelilla.
[Liitetyn AV-laitteen toistaminen](#)

C Keskikaiutin

Voit nauttia äänestä keskikaiuttimen ja mukana toimitettujen etukaiuttimien kautta liittämällä TV:n ja AV-laitteen keskikaiuttimeen.

D Toimitetut etukaiuttimet

Yhdistää langattomasti keskikaiuttimeen äänen toistamiseksi.

E Valinnaiset kaiuttimet

Sovelluksen avulla valinnaisia takakaiuttimia ja subwoofereita voidaan liittää kaiutinjärjestelmään ja määrittää. Kaiutinjärjestelmän kanssa yhteensopivien tärkeimpien äänilaitteiden mallinimet löytyvät seuraavasta URL-osoitteesta.
<https://www.sony.net/comp-home/>

F Mobiililaitte

Kaiutinjärjestelmällä voidaan toistaa mobiililaitteen ääni liittämällä kaiutinjärjestelmä ja mobiililaite BLUETOOTH-toiminnolla.

Kaiutinjärjestelmää voidaan käyttää myös musiikin suoratoistoon liittämällä mobiililaite samaan verkkoon kuin kaiutinjärjestelmä.

[Musiikin kuunteleminen pariliittämällä BLUETOOTH-laite, joka yhdistetään ensimmäistä kertaa](#)

TP1002271371

5-071-593-11(1) Copyright 2026 Sony Corporation

Keskikaiutin

Etupaneeli

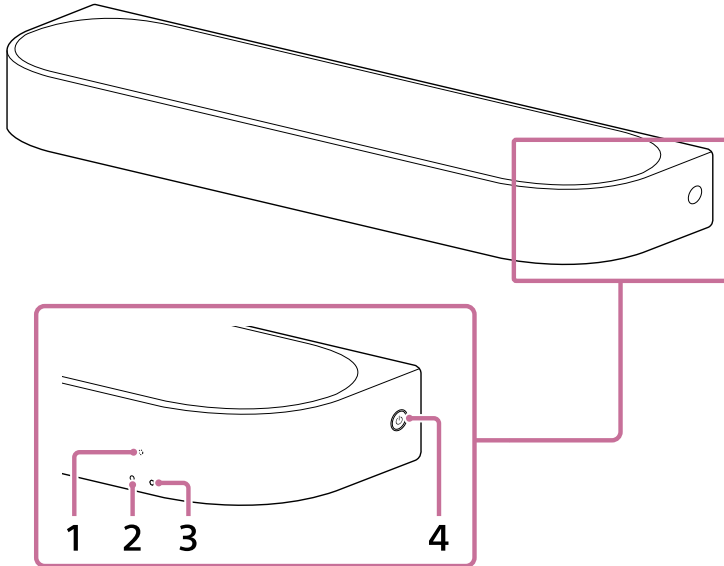

1. Kaukosäätimen tunnistin

Voit käyttää kaiutinjärjestelmää suuntaamalla toimitetun kaukosäätimen keskikaiuttimen kaukosäätimen tunnistimeen.

2. Alitilan ilmaisin (valkoinen)

Ilmaisee kaiutinjärjestelmän tilan palamalla tai vilkkumalla valkoisena.

3. Päätilan ilmaisin (värillinen)

Ilmaisee kaiutinjärjestelmän tilan palamalla tai vilkkumalla 5 värillä (valkoinen/vaaleansininen/sininen/vihreä/punainen).

4. (Virta)

Kytkee kaiutinjärjestelmän päälle. Jos painat tätä painiketta kaiutinjärjestelmän ollessa päällä, kaiutinjärjestelmä siirtyy valmiustilaan.

Palauta kaiutinjärjestelmä tehdasasetuksiin painamalla tätä painiketta yli 10 sekuntia.

Takapaneeli

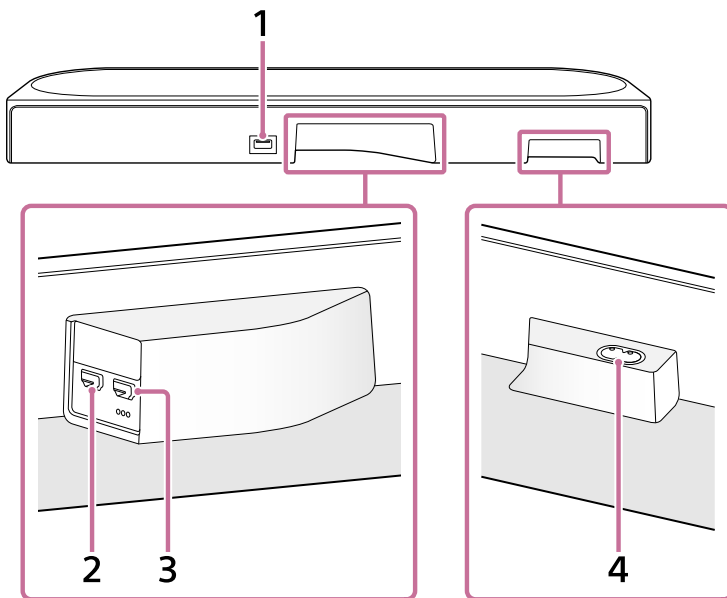

1. FOR SERVICE -portti

2. HDMI IN -liitin

3. HDMI OUT (TV (eARC/ARC)) -liitin

Tämä on HDMI-liitin, joka on tarkoitettu TV:n liittämiseen.

Liitä HDMI-kaapelilla TV:hen, jossa on HDMI-tuloliitin. Kaiutinjärjestelmä on eARC- ja ARC-yhteensopiva. ARC on ominaisuus, joka lähettää TV-äänen TV:n HDMI-liittimestä AV-laitteeseen, kuten kaiutinjärjestelmään, HDMI-kaapelin kautta. eARC on ARC:n edistynyt versio, joka mahdollistaa objektipohjaisen äänen ja monikanavaisen LPCM-sisällön siirron, jota ei voida lähettää ARC:llä.

4. Virtaliitäntä

Vihje

- HDMI OUT (TV (eARC/ARC)) -liittimen alapuolella on kolme noin 1 mm:n (1/16") kokoista tuntopistettä. Käytä niitä apuna liittämisen aikana.

Aiheeseen liittyvää

- [Keskikaiuttimen ilmaisimet](#)
- [Liittäminen TV:hen](#)
- [AV-laitteen liittäminen](#)
- [Verkkovirran liittäminen](#)
- [Kaiutinjärjestelmän tehdasasetusten palautus](#)

TP1002271372

Etukaiutin

Etu, pohja

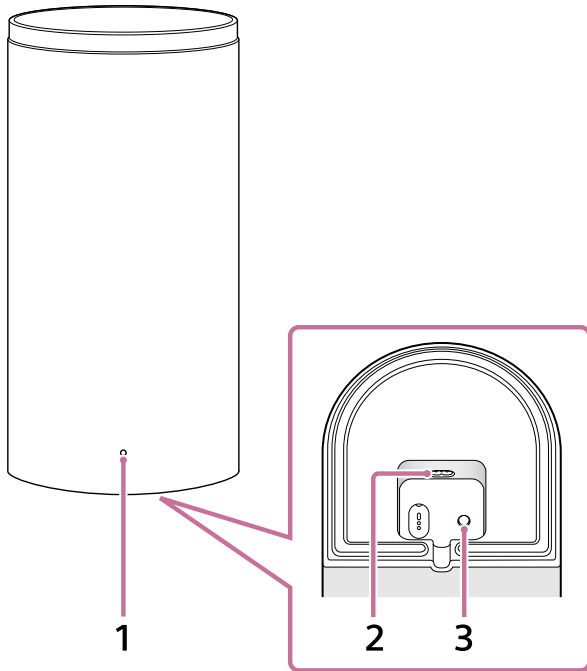

1. Virtailmaisin

Näyttää etukaiuttimen tilan syttymällä tai vilkkumalla 3 eri värillä (valkoinen/sininen/punainen).

2. Virtaliitântä

3. LINK

Painikkeen toiminto vaihtelee sen mukaan, kuinka pitkään sitä painetaan.

Kun etukaiutin on kytketty päälle:

- **Paina:** Paina tätä painiketta, kun keskikaiutin ja etukaiuttimet eivät yhdisty oikein "Sony | BRAVIA Connect" -sovelluksella. Noudata sovelluksen ohjeita.
- **Paina 2 sekuntia, kunnes ilmoitusääni kuuluu:** Sammuttaa etukaiuttimen.
- **Paina yli 10 sekuntia, kunnes toinen ilmoitusääni kuuluu:** Palauttaa etukaiuttimen tehdasasetuksiin.

Kun etukaiutin sammutetaan:

- **Paina:** Kytkee etukaiuttimen päälle.

Vihje

- Vasemman etukaiuttimen (FRONT L) pohjassa olevassa syvennyksessä on noin 5 mm:n (13/64") kupera palkki ja kaksi vierekkäistä noin 1 mm:n (1/16") tuntopistettä. Oikean etukaiuttimen pohjassa olevassa syvennyksessä (FRONT R) on noin 5 mm:n (13/64") kupera tanko. Kupera palkki ilmaisee, että kyseessä on etukaiutin. Käytä sitä apuna sen erottamiseksi valinnaisesta takakaiuttimesta. Käytä tuntopisteitä apuna vasemman etukaiuttimen erottamiseksi oikeasta etukaiuttimesta.

Takapaneeli

Alla olevassa kuvassa on etukaiutin, jonka takakansi on irrotettu.

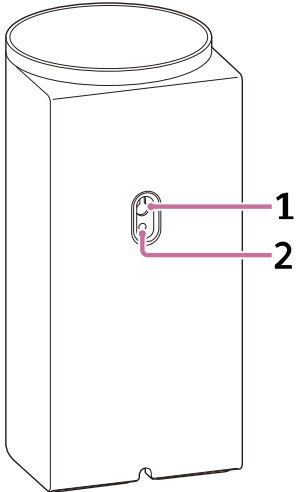

1. Seinäkiinnitysreikä

2. Yleismallisen kaiutinjalustan kiinnitysreikä

Tämä on yhteensopiva M5-kokoisen ruuvin kanssa.

Huomautus

- Kun käytät seinäasennusreikää (1) tai yleisen kaiutinjalustan kiinnitysreikää (2), poista kansi asettamalla litteäpäinen ruuvitaltta tms.

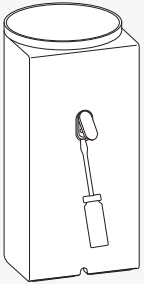

Aiheeseen liittyvää

- [Etukaiuttimen ilmaisin](#)
- [Verkkovirran liittäminen](#)
- [Jos keskikaiutinta ja etukaiuttimia ei ole yhdistetty oikein](#)
- [Kaiutinjärjestelmän tehdasasetusten palautus](#)

TP1002271369

Kotiteatterijärjestelmä
BRAVIA Theatre Trio

Keskikaiuttimen ilmaisimet

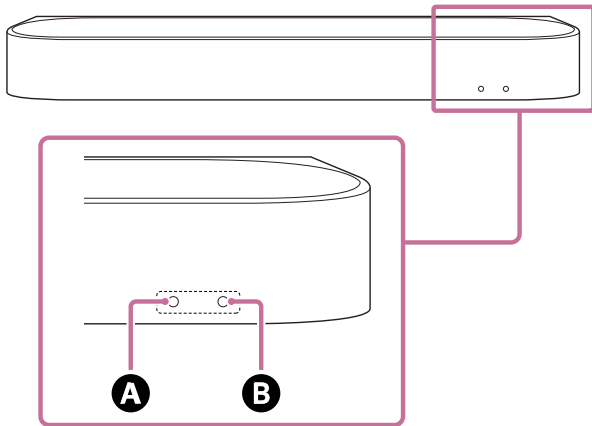

Keskikaiuttimessa on kaksi ilmaisinta sen tilan osoittamiseen.
Alitilan ilmaisin (valkoinen) on vasemmalla ja päätilan ilmaisin (värillinen) oikealla.



- A** Alitilan ilmaisin (valkoinen)
- B** Päätilan ilmaisin (värillinen)









Virtatila













B Päätilan ilmaisin

- (sammunut)
Keskikaiutin on sammutettu.
-   (vilkkuu hitaasti valkoisena)
Virran kytkentä/katkaisu käynnissä.





Äänitulo/mykistys

B Päätilan ilmaisin

-  (pala valkoisena)
TV (eARC/ARC) -tulo on valittu.
-  (pala vihreänä)
HDMI-tulo on valittu.
-  (pala sinisenä)
BLUETOOTH-tulo on valittu.
BLUETOOTH-laite on yhdistetty kaiutinjärjestelmään.
-   (vilkkuu kaksi kertaa toistuvasti sinisenä)
Kaiutinjärjestelmä on BLUETOOTH-pariliitoksen valmiustilassa.
-   (vilkkuu sinisenä)
Yhdistäminen BLUETOOTH-laitteeseen on käynnissä.
-  (pala vaaleansinisenä)
Verkkopalvelutulo on valittuna.







-   (vilkkuu kaksi kertaa valkoisena)
Vaihto TV (eARC/ARC) -tuloon on käynnissä.
-   (vilkkuu kaksi kertaa vihreänä)
Vaihto HDMI-tuloon on käynnissä.
-   (vilkkuu kaksi kertaa sinisenä)
Vaihto BLUETOOTH-tuloon on käynnissä.
-   (vilkkuu kaksi kertaa vaaleansinisenä)
Vaihto verkkopalvelutuloon on käynnissä.
-     (vilkkuu hitaasti vuorotellen valkoisena/sinisenä)
Kaiutinjärjestelmää asetetaan. Äänentoisto ei ole käytettävissä.

A Alitilan ilmaisin

-   (vilkkuu hitaasti valkoisena)
Alkuasetus ei ole valmis sovelluksessa tai kaiutinjärjestelmää ei ole yhdistetty verkkoon.
-   (vilkkuu 2 sekunnin välein valkoisena)
Kaiutinjärjestelmä on mykistetty.















Asennus/käyttöpalautte

A Alitilan ilmaisin

-  (syttyy kerran pidempään valkoisena)
Asetusta kytketään päälle.
-  ·  (vilkkuu kaksi kertaa valkoisena)
Asetusta kytketään pois päältä.
-  (syttyy kerran lyhyesti valkoisena)
Äänenvoimakkuus suurenee ja pienenee.
-    (vilkkuu kolme kertaa valkoisena)
Toiminto on virheellinen. Esimerkiksi asetusta ei voi muuttaa, äänenvoimakkuus on ylä- tai alarajalla jne.

Erityisolosuhteet

B Päätilan ilmaisin

-  ·  ·  ·  ·  ·  ·  ·  (vilkkuu nopeasti sinisenä)
Kaiutinjärjestelmää rekisteröidään sovelluksessa.
-     (vilkkuu vuorotellen valkoisena/sinisenä)
Ohjelmiston päivitys/palautus jne. on käynnissä.
-   (vilkkuu punaisena)
Poikkeavuus tai virhe on havaittu. Noudata vaiheita kohdassa "Vianmääritys".

Aiheeseen liittyvää

- [Vianmääritys](#)
- [Kaiutinjärjestelmän tehdasasetusten palautus](#)

Kotiteatterijärjestelmä
BRAVIA Theatre Trio

Etukaiuttimen ilmaisin

Näyttää etukaiuttimen tilan.

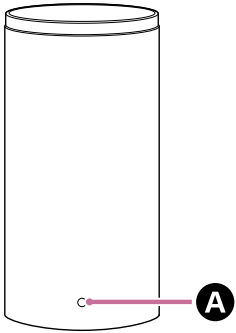







A Virtailmaisin (värillinen)





















Virtatila

-  (palaava punaisena)
Etukaiutin on valmiustilassa.
- (sammunut)
Etukaiutin on sammutettu.

Yhteyden tila keskikaiuttimen kanssa

-  (palaava valkoisena)
Etukaiutin on yhdistetty keskikaiuttimeen.
-   (vilkkuu hitaasti valkoisena)
Etukaiutin odottaa yhteyttä keskikaiuttimesta.
-  ·   ·  (vilkkuu kaksi kertaa toistuvasti valkoisena)
Etukaiutin odottaa manuaalista yhteyttä keskikaiuttimesta.

Erityisolosuhteet

-     (vilkkuu vuorotellen valkoisena/sinisenä)
Ohjelmiston päivitys/palautus jne. on käynnissä.
-  ·  ·  ·  ·  ·  ·  ·  ·  ·  ·  ·  ·  ·  ·  ·  (vilkkuu punaisena)
Poikkeavuus tai virhe on havaittu. Noudata vaiheita kohdassa "Vianmääritys".

Aiheeseen liittyvää

- [Vianmääritys](#)
- [Kaiutinjärjestelmän tehdasasetusten palautus](#)

Toimitettu kaukosäädin

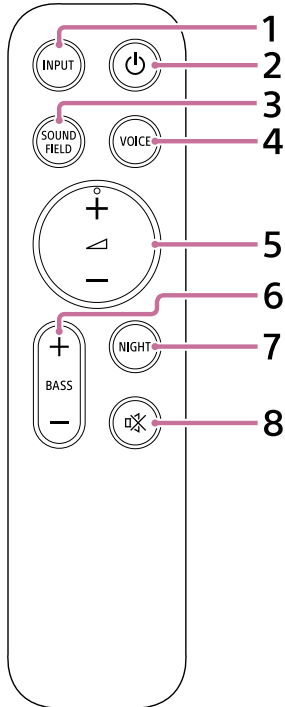

1. INPUT (Tulo)

Kun tätä painiketta painetaan, valitun tulon ilmaisin vilkkuu. Paina tätä painiketta toistuvasti vaihtaaksesi nykyisestä tulosta tuloon, jonka haluat valita.

Signaalilähde vaihtuu seuraavasti.

TV ➔ HDMI ➔ BLUETOOTH ➔ Verkkopalvelu (Spotify^(*)/AirPlay^(**)) ➔ TV . . .

* Spotify-palvelu ei ehkä ole saatavilla kaikissa maissa/kaikilla alueilla.

** Näytetään vain, kun tuloa vaihdetaan painamalla painiketta musiikin toiston aikana Spotifylla/AirPlaylla.

2. (Virta)

Vaihto kaiutinjärjestelmän virta- ja valmiustilan välillä.

3. SOUND FIELD (Äänikenttä)

Kytkee kaiutinjärjestelmän äänikenttätehosteen päälle/pois.

4. VOICE (Puheäänitila)

Kytkee kaiutinjärjestelmän puheäänitilan päälle/pois.

Kun kaiutinjärjestelmän linkitystoiminnon kanssa yhteensopiva Sony TV on liitetty, puheäänizoomaus kytketään päälle/pois puheäänitilan sijaan valitsemalla TV-tulo kaiutinjärjestelmässä.

5. (Äänenvoimakkuus) + (plus)^(***)/– (miinus)

Säätää kaiutinjärjestelmän äänenvoimakkuutta.

^{***}  (Äänenvoimakkuus) + (plus) sisältää tuntopisteen. Käytä niitä apuna käytön aikana.

6. BASS (Bassotaso) + (plus)/– (miinus)

Säätää basson tai valinnaisen subwooferin äänenvoimakkuutta.

7. NIGHT (Yötila)

Kytkee kaiutinjärjestelmän yötilan päälle/pois.

8. (mykistys)

Mykistää kaiutinjärjestelmän äänen tilapäisesti.

Mukana toimitetun kaukosäätimen paristojen vaihto

Jos kaiutinjärjestelmä ei vastaa mukana toimitetun kaukosäätimen komentoihin, korvaa kaksi paristoa uusilla.

Käytä R03- tai LR03-paristoja (koko AAA).

Irrota paristokotelon kansi liu'uttamalla se pois samalla, kun painat kaukosäätimen takana olevaa kolmiomerkkiä.

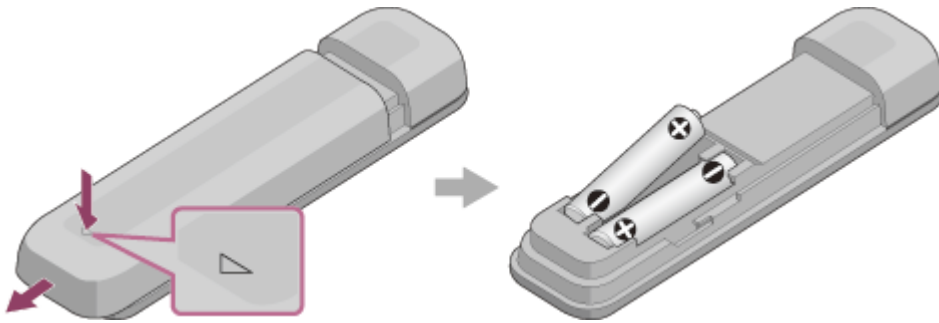

Jos kaukosäädin ei toimi oikein

- Suuntaa kaukosäädin keskikaiuttimen kaukosäätimen tunnistimeen.
- Poista esteet kaukosäätimen ja keskikaiuttimen väliltä.
- Tarkista, että pariston + (plus) ja - (miinus) ovat oikeinpäin.
- Vaihda kaukosäätimen molemmat paristot uusiin, jos ne ovat vanhoja paristoja.
- Tarkista, että kaukosäätimestä painetaan oikeaa painiketta.

Aiheeseen liittyvää

- [Äänenlaadun säätäminen](#)
- [Spotifyn käyttäminen](#)
- [AirPlayn käyttäminen](#)

TP1002271374

Kotiteatterijärjestelmä
BRAVIA Theatre Trio

Sovelluksen kaukosäädinnäyttö

Sovelluksessa on kahdenlaisia kaukosäädinnäyttöjä.

Kaukosäädinnäyttö, jolla voidaan ohjata vain kaiutinjärjestelmää

Tämä näyttö tulee näkyviin, kun TV, joka ei ole yhteensopiva sovelluksen kanssa, on liitetty HDMI-kaapelilla.

Kaukosäädinnäyttö, jolla voidaan ohjata kaiutinjärjestelmää ja BRAVIAa

Tämä näyttö näytetään, kun sovelluksen kanssa yhteensopiva BRAVIA on liitetty HDMI-kaapelilla.

Seuraavat kohteet, joita voidaan käyttää kaiutinjärjestelmän ohjaamiseen, näkyvät kohdissa [Kaukosäädin], [Kuva ja ääni], [Äänen ulostulo] ja [Asetukset]. Jos TV:tä ei ole kytketty päälle, näkyviin tulee kaukosäädinnäyttö, joka voi ohjata vain kaiutinjärjestelmää.

Kohteet sovelluksen kaukosäädinnäytössä

- **[Akun jäljellä oleva varaustaso]** (yhdistettäessä valinnaisiin, sisäisiin ladattaviin takakaiuttimiin)
Valinnaisten takakaiuttimien sisäisen ladattavan akun jäljellä oleva lataustaso näytetään.
- **Toistotiedot / tulon vaihtoalue**
Valittu tulo jne. näkyy näytön yläosassa. Seuraavat tiedot ja toiminnot näytetään napauttamalla tätä aluetta.
 - Toiston metatiedot: toistettavan kappaleen nimi, artisti, albumi, pituus jne.
 - Suoratoistotiedot: tulosignaalin taajuus jne.
 - Äänimuoto: tulosignaalin äänimuoto (Dolby Atmos, DTS jne.), kanavien määrä jne.
 - Kaiutinjärjestelmään yhdistetyn BLUETOOTH-laitteen nimi
 - BLUETOOTH-laitteen toiston hallinta
 - Tulon valinta(*)

* Kun sovelluksen kanssa yhteensopiva TV on liitetty kaiutinjärjestelmään HDMI-kaapelilla, TV-tulo voidaan myös valita.

- **[ (virta)]**
Asettaa kaiutinjärjestelmän valmiustilaan, kun tätä napautetaan kaiutinjärjestelmän ollessa päällä.
- **[Yötila]**
Kytkee kaiutinjärjestelmän yötilan päälle/pois.
- **[Äänikenttä]**
Kytkee kaiutinjärjestelmän äänikenttätehosteen päälle/pois.
- **[Puheäänitila]**
Kytkee kaiutinjärjestelmän puheäänitilan päälle/pois.
- **[Puheäänizoomaus]**
Tämä toiminto aktivoidaan, kun kaiutinjärjestelmän linkitystoiminnon kanssa yhteensopiva Sony TV yhdistetään. Kun TV-tulo valitaan kaiutinjärjestelmässä, puheäänizoomaus toimii äänitilan sijaan.
- **[Äänenvoimakkuus]**
Säätää kaiutinjärjestelmän äänenvoimakkuutta.
- **[Takataso]** (yhdistettäessä valinnaisiin takakaiuttimiin)
Säätää takakaiuttimien äänenvoimakkuutta.

- **[Bassotas]**

Säätää basson tai valinnaisen subwooferin äänenvoimakkuutta.

- **[Ääni]**

Kun kaiutinjärjestelmään syötetään kaksoisääni (kaksoismono), kuultavaksi haluttu ääni voidaan valita.

Huomautus

- Kaiutinjärjestelmä ei voi vaihtaa kaksikielisiä lähetyksiä, joissa on useita signaaleja, eikä multipleksoitujen lähetysten pää-/alikanavia. Vaihda äänisignaali lähetyksyksiköissä, kuten televisioissa tai Blu-ray Disc -soittimissa. Lisätietoja on TV:n tai Blu-ray Disc -soittimen mukana toimitetuissa käyttöohjeissa.

- **[Katselupaikka]**

Äänikenttä voidaan optimoida katselupaikan mukaan. Tätä toimintoa ei voi käyttää, jos katselupaikkaa ei ole mitattu tarkasti alkuasetuksissa tai toiminnolla [Äänikentän optimointi](**).

** Näytetään, kun napautat sovelluksen kaukosäädinnäytöstä [Asetukset] – [Ääniasetukset] – [Äänikentän optimointi].

- **[Asetukset]**

Käytetään kaiutinjärjestelmän asetusten määrittämiseen.

Huomautus

- Jos ohjausvaste on huono, tarkista älypuhelimien ja kaiutinjärjestelmän välinen Wi-Fi-yhteys.

Aiheeseen liittyvää

- [Äänenlaadun säätäminen](#)

TP1002069309

Kotiteatterijärjestelmä
BRAVIA Theatre Trio

Pakkauksen sisällön tarkistaminen

Jos jokin toimitetuista tuotteista puuttuu, ota yhteyttä lähimpään Sony-jälleenmyyjään. Numerot ilmoittavat toimitetun lukumäärän.

Toimitettujen tuotteiden saatavuus ja määrä vaihtelevat ostomaan/-alueen mukaan. Tarkista toimitettujen tuotteiden saatavuus ja määrä tuotteen mukana toimitetusta viiteoppaasta.

- Keskipaiutin (1)



- Etukaiutin (2)

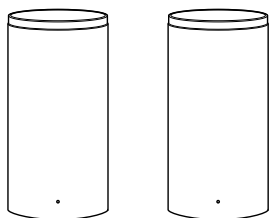

- Kalibrointimikrofoni (USB Type-C®) (1)



- Kaukosäädin (1)

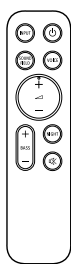

- HDMI-kaapeli (4K-, 8K-siirtoa tukeva) (1)

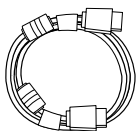

- Keskipaiuttimen verkkojohto (1 tai 2)



- Etukaiuttimen verkkojohto (2 tai 4)

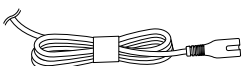

- Jalka (2)

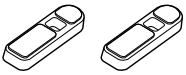

- Seinäasennusteline (2)

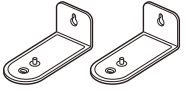

- Ruuvi (2)



- SEINÄKIINNITYSMALLI (paperi) keskikaiuttimelle (1)
- SEINÄKIINNITYSMALLI (paperi) etukaiuttimelle (2)
- Asiakirjat (1 sarja)

Osat sisältyvät vain joissakin maissa/alueilla

- Paristo (2)



- Pistotheadapteri (1)

Huomautus

- Säilytä kalibrointimikrofoni (USB Type-C®) ostopakkauksessaan sen käytön jälkeen.
- Kalibrointimikrofonia käytetään [Äänikentän optimointi] -toiminnon kanssa. Jos sitä ei voida yhdistää suoraan älypuhelimieesi, käytä älypuhelimien sisäänrakennettua mikrofonia noudattamalla sovelluksen ohjeita.

TP1002271375

Kotiteatterijärjestelmä
BRAVIA Theatre Trio

Keskikaiuttimen ja etukaiuttimien asentaminen

Keskikaiutin ja etukaiuttimet voidaan asentaa TV-tasoon tai hyllylle tai kiinnittää seinälle.

Esimerkki TV-tasolle ja hyllyille asennetuista kaiuttimista:

Asennus TV-tasolle tai hyllyille, katso "[Keskikaiuttimen ja etukaiuttimien asentaminen TV-tasolle ja hyllyihin](#)".

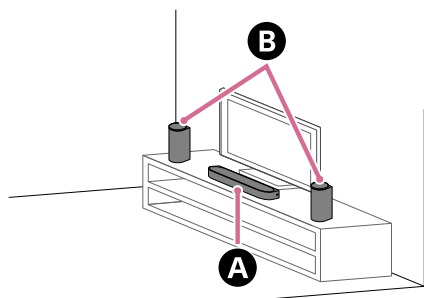

- A** Keskikaiutin
- B** Etukaiuttimet

Esimerkki seinään kiinnitetystä kaiuttimista:

Kiinnitys seinään, katso "[Keskikaiuttimen ja etukaiuttimien asentaminen seinälle](#)".

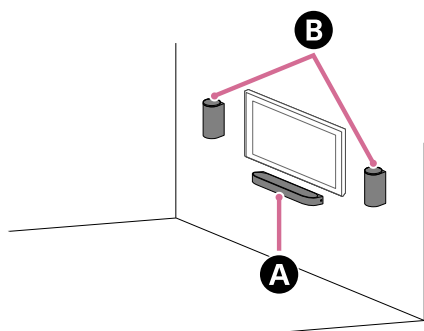

- A** Keskikaiutin
- B** Etukaiuttimet

TP1002070427

Keskikaiuttimen ja etukaiuttimien asentaminen TV-tasolle ja hyllyihin

1 Asenna keskikaiutin TV-tasolle ja hyllyille ottaen huomioon seuraavat seikat.

- Asenna keskikaiutin tyhjiin tilaan TV:n eteen.
- Kohdista TV:n keskikohta keskikaiuttimen keskikohtaan kanssa.
- Varmista, että keskikaiuttimen yläreuna on TV:n alapuolella eikä peitä TV-ruutua tai kaukosäätimen tunnistinta TV:n edessä.

Jos keskikaiutinta ei voida sijoittaa oikein, koska TV-jalat ovat tiellä, katso ”[Miten toimia, kun keskikaiutinta ei voida sijoittaa oikein TV-jalkojen ollessa tiellä](#)”.

Esimerkki asennuksesta TV:n kanssa, jossa kaksi TV-jalkaa kummallakin puolella:

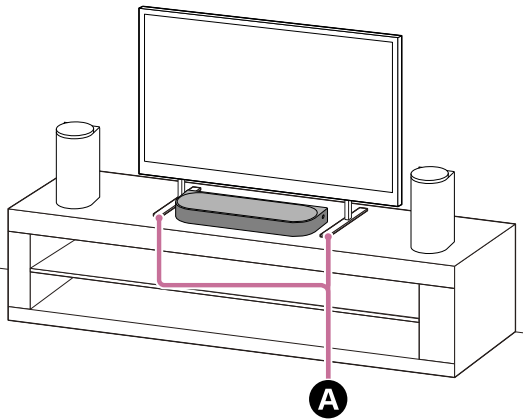

A Kaksi TV-jalkaa kummallakin puolella

Esimerkki asennuksesta TV:n kanssa, jossa leveä TV-jalka keskellä:

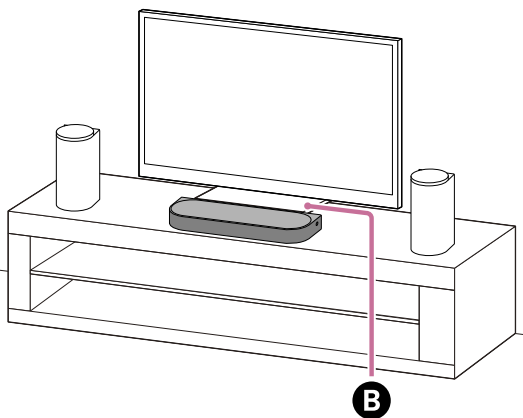

B Leveä TV-jalka keskellä

2 Tunnista oikea ja vasen etukaiutin etukaiuttimien pohjassa olevista tarroista.

Vasemmassa etukaiuttimessa on tarra ”FRONT L” ja oikeassa ”FRONT R”.

Vasemman etukaiuttimen (FRONT L) pohjassa olevassa syvennyksessä on noin 5 mm:n (13/64”) kupera palkki ja kaksi vierekkäistä noin 1 mm:n (1/16”) tuntopistettä.

Oikean etukaiuttimen pohjassa olevassa syvennyksessä (FRONT R) on noin 5 mm:n (13/64”) kupera tanko.

Kupera palkki ilmaisee, että kyseessä on etukaiutin. Käytä sitä apuna sen erottamiseksi valinnaisesta takakaiuttimesta.

Käytä tuntopisteitä apuna vasemman etukaiuttimen erottamiseksi oikeasta etukaiuttimesta.

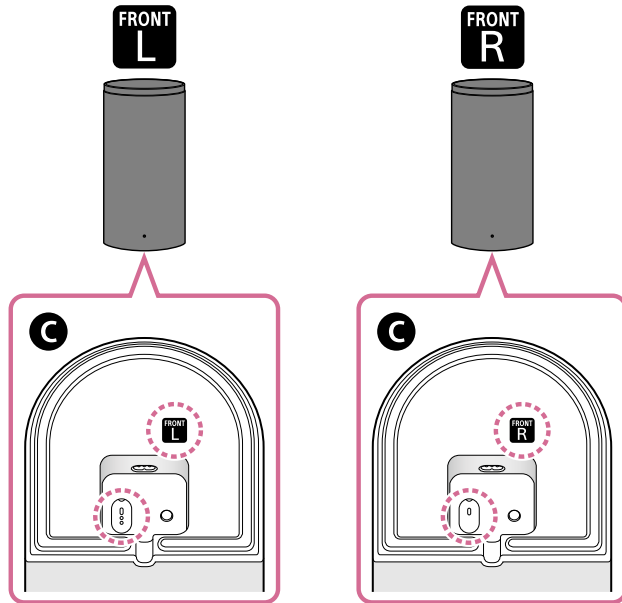

C Etukaiuttimen pohja

3 Asenna vasen ja oikea etukaiutin TV:n kummallekin puolelle katselualueen eteen.

Voit kokea paremman äänenlaadun tehokkaammin huomioimalla seuraavat seikat asennuksen aikana.

- Suuntaa etukaiuttimet niin, että ne osoittavat samaan suuntaan kuin keskikaiutin.
- Asenna etukaiuttimet niin, että osa tai kaikki niistä ovat TV-ruudun korkeusalueen sisällä.

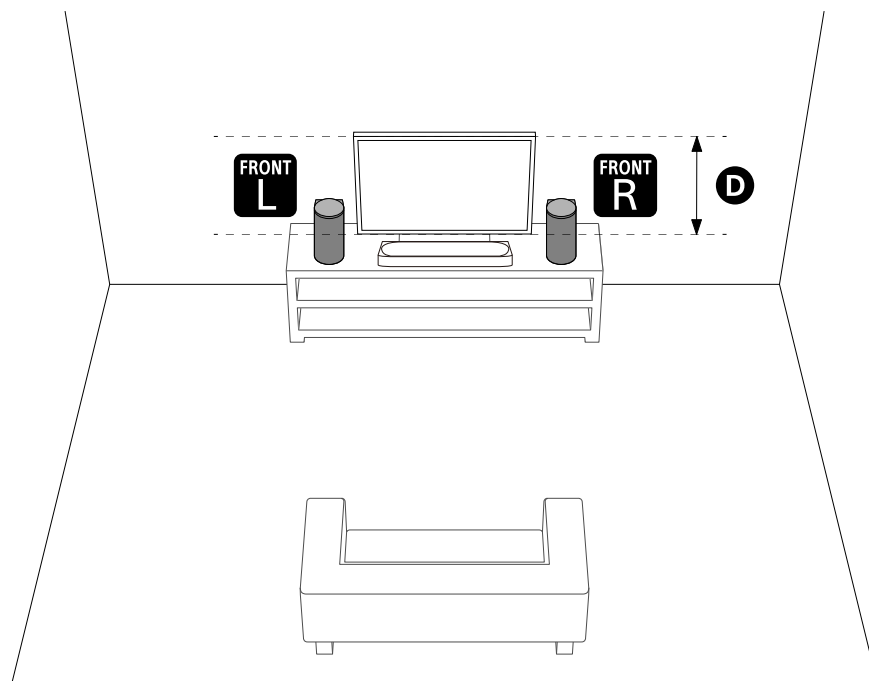

D TV-ruudun korkeusalue

Huomautus

- Älä aseta metalliesineitä keskikaiuttimen ja etukaiuttimien lähelle. Langattomat toiminnot voivat muuttua epävakaaiksi.
- Älä aseta keskikaiuttimen sivuille mitään, mikä voi estää äänen kuulumisen. Äänentoisto sivuilta voi häiriintyä.

- Älä peitä etukaiuttimen yläosaa. Se voi keskeyttää äänentoiston etukaiuttimen yläosasta.

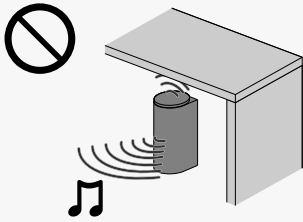

4 Suorita [Äänikentän optimointi](*) sovelluksessa seuraavissa tapauksissa.

- Kaiutinjärjestelmän sekä valinnaisten takakaiuttimien ja subwooferin sijainnin ja asennustavan muuttaminen
- Valinnaisten takakaiuttimien ja/tai subwooferin yhdistäminen ensimmäistä kertaa
- Kun vaihdetaan katseluympäristöä, esim. huonekalujen paikkoja vaihdettaessa

Kalibroitimikrofonin käyttö mahdollistaa tarkemmat mittaukset.

* Näytetään, kun napautat sovelluksen kaukosäädinnäytöstä [Asetukset] – [Ääniasetukset] – [Äänikentän optimointi].

Miten toimia, kun keskikaiutinta ei voida sijoittaa oikein TV-jalkojen ollessa tiellä

Kiinnittämällä mukana toimitettu jalka keskikaiuttimeen, keskikaiutin voidaan nostaa asennuspinnan yläpuolelle, jolloin vältetään osuminen TV-jalkoihin.

Jalan kiinnittäminen ei paranna äänenlaatua.

Jos TV-jalan koko vastaa seuraavaa, keskikaiutin voidaan asentaa kiinnittämällä jalka.

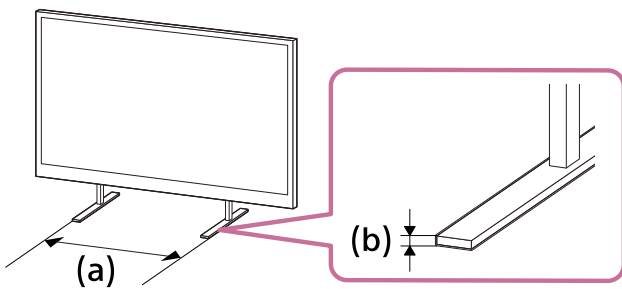

(a) TV-jalkojen väli: 600 mm (23 3/4") tai alle

(b) TV-jalan korkeus: 8,5 mm (11/32") tai alle

1. Ota tarvittavat osat valmiiksi.

- Jalka (2) (vakiovaruste)

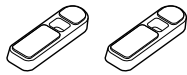

- Ruuvi (2) (vakiovaruste)



- Ristipääruuvitaltta (lisävaruste)

2. Kiinnitä jalka keskikaiuttimeen.

Asenna jalka seuraavan menetelmän mukaisesti.

- Aseta keskikaiutin pohja ylöspäin.
- Aseta jalka paikalleen sovittamalla jalan sisäpuolella oleva ulkoneva osa jalan ulkonevan osan reikään keskikaiuttimen ruuvinreiän vieressä.
- Kiinnitä jalka ruuvilla.

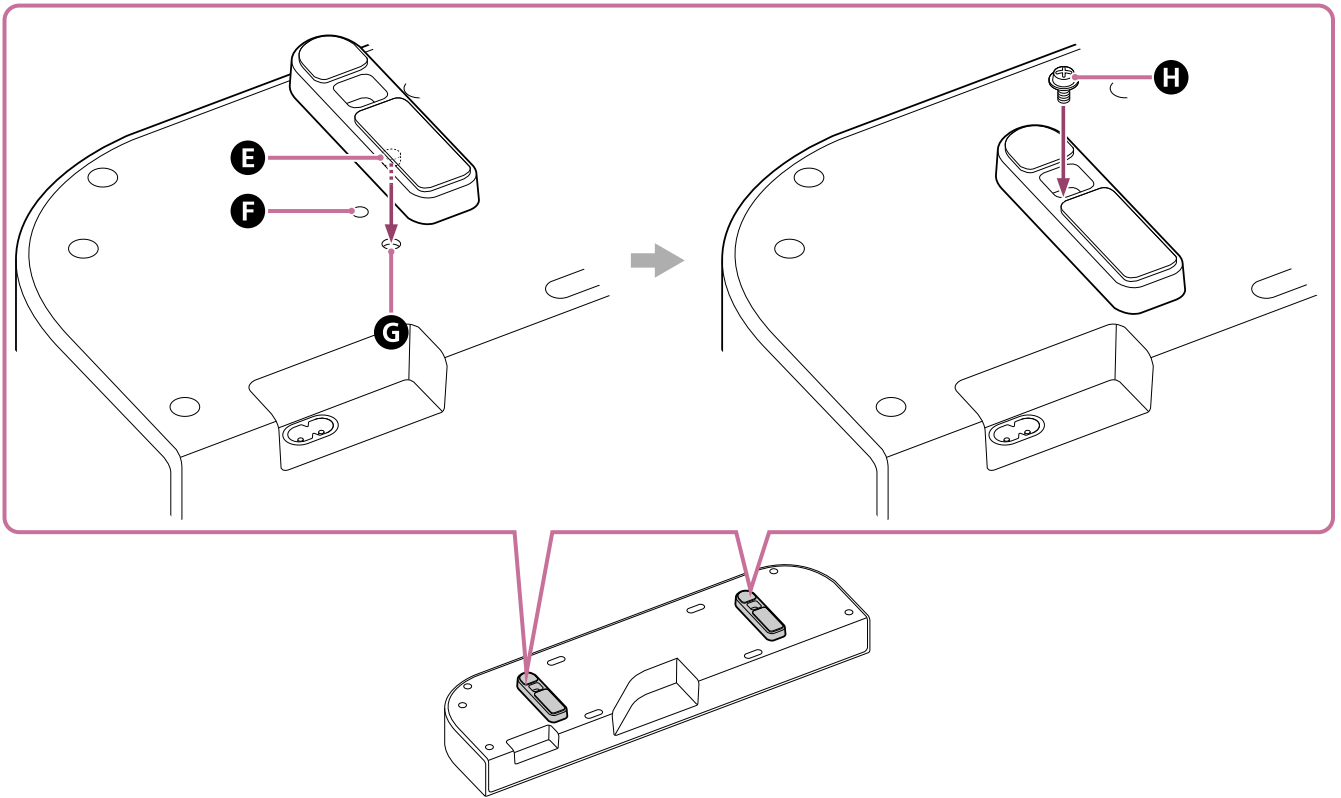

- E** Ulkoneva osa
- F** Ruuvinreikä
- G** Reikä jalan ulkonevalle osalle
- H** Ruuvi (vakiovaruste)

Vihje

- Kun kiinnität tai irrotat jalan, aseta alle pehmeä liina tai vastaava materiaali, ettet vahingoita keskikaiutinta.
- Kun irrotat jalan, tartu ruuvien poistamisen jälkeen jalasta ja vedä sitä samalla kääntäen, jotta se irtaoo helpommin.

3. Asenna keskikaiutin.

Varo, ettet peitä TV:n kaukosäätimen tunnistinta keskikaiuttimella.

Tarkista asennuksen jälkeen, että TV voidaan kytkeä päälle/pois TV:n kaukosäätimellä.

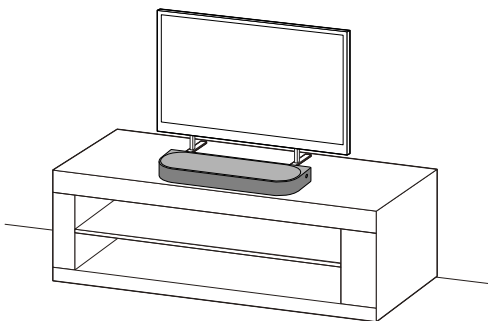

TP1002271376

Keskikaiuttimen ja etukaiuttimien asentaminen seinälle

Kiinnitä keskikaiutin ja etukaiuttimet seinälle asennetun TV:n alapuolelle.

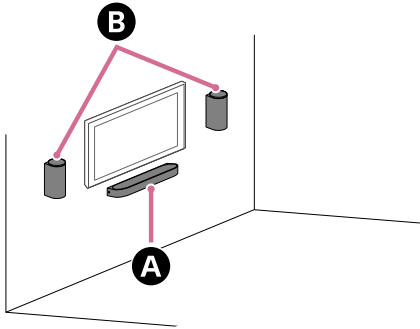

- A** Keskikaiutin
- B** Etukaiuttimet

Huomautus

- Ripusta keskikaiutin ja etukaiuttimet vaakasuunnassa vahvistettuun seinään.
- Pyydä Sony-jälleenmyyjää tai valtuutettua alihankkijaa asentamaan keskikaiutin ja etukaiuttimet tukevasti turvallisuus huomioiden.
- Sony ei vastaa onnettomuuksista tai vahingoista, jotka aiheutuvat virheellisestä asennuksesta, asennuksen riittämättömästä kestosta, väärinkäytöksestä tai luonnonmullistuksesta.
- Keskikaiuttimen ja etukaiuttimien turvalliseen ripustamiseen tarvitaan vähintään kaksi henkilöä.

Keskikaiuttimen asentaminen seinälle

1. Ota valmiiksi kaksi ruuvia (lisävaruste), jotka sopivat seinäasennustelineen reikiin (vakiovaruste).

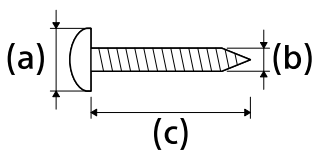

- (a) 6 mm – 9,5 mm (1/4”–3/8”)
- (b) 4 mm (3/16”)
- (c) Vähintään 30 mm (1 3/16”) (noin)

Viite: Seinäasennustelineen reikä

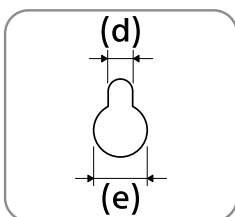

- (d) Noin 5,0 mm (13/64”)
- (e) Noin 10 mm (25/64”)

Huomautus

- Käytä seinämateriaalille sopivia, vakaan kiinnityksen takaavia ruuveja (lisävaruste). Ruuvi voi vahingoittaa seinää riippuen seinämateriaalista.

2. Mittaa asennetun TV:n syvyys (f) ja katso, kuinka paljon tilaa TV:n pohjan ja keskikaiuttimen yläreunan välille (g) tarvitaan.

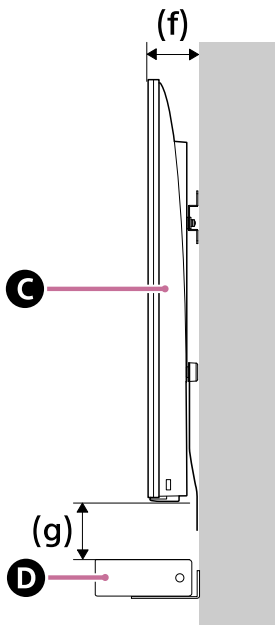

- C** TV
D Keskikaiutin

Asennetun TV:n syvyys (f)	Vaadittu tila TV:n pohjan ja keskikaiuttimen yläreunan välillä (g)
Alle 85 mm (3 3/8")	Vähintään 120 mm (4 3/4")
Vähintään 85 mm (3 3/8")	Vähintään 200 mm (7 7/8")

3. Kohdistista keskikaiuttimen (vakiovaruste) SEINÄKIINNITYSMALLIIN (paperi) painetun tekstin " ↑ ① " yläpuolella oleva pystylinja leveyssuunnassa TV:n keskikohtalle.

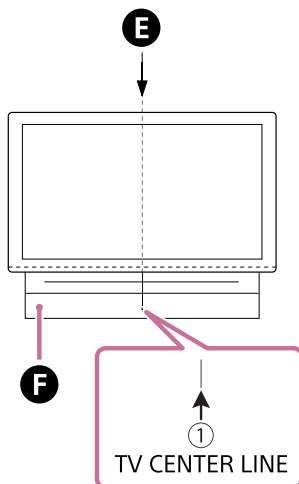

- E** TV:n keskikohta
F SEINÄKIINNITYSMALLI (paperi) keskikaiuttimelle

4. Kohdistista keskikaiuttimen SEINÄKIINNITYSMALLIIN painettu " ← ② " -merkki tarvittavalle etäisyydelle TV:n pohjan ja keskikaiuttimen yläreunan välille (g), joka mitattiin vaiheessa 2, ja kiinnitä sitten keskikaiuttimen SEINÄKIINNITYSMALLI seinään kaupoista saatavalla teipillä tms.

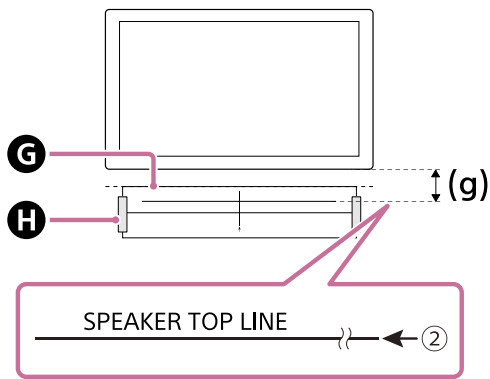

- G** SEINÄKIINNITYSMALLI (paperi) keskikaiuttimelle
- H** Teippi tms.

Huomautus

- Kun keskikaiuttimen SEINÄKIINNITYSMALLI kiinnitetään seinään, silitä se täysin tasaisesti paikalleen.

5. Kiinnitä vaiheessa 1 valmistellut ruuvit tiukasti keskikaiuttimen SEINÄKIINNITYSMALLIIN painetun ” ← ③ ”-kohdan ruuvinmerkkeihin.

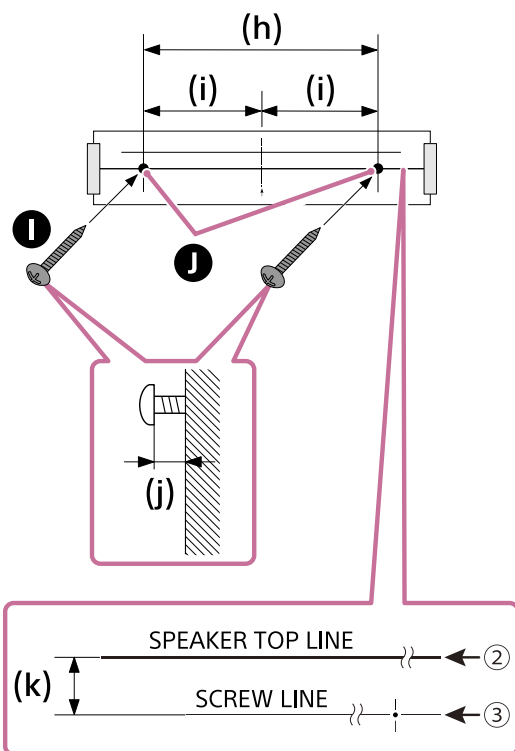

- I** Ruuvit
- J** Merkit
- (h) 334 mm (13 1/8")
- (i) 167 mm (6 37/64")
- (j) 3,5 mm – 4,5 mm (5/32"–3/16")
- (k) 30 mm (1 3/16")

Huomautus

- Kiinnitä ruuvit turvallisesti seinän koolaukseen.

6. Irrota keskikaiuttimen SEINÄKIINNITYSMALLI.

7. Ripusta seinäasennustelineet (vakiovaruste) ruuveihin, ja kiinnitä sitten ruuvit seinäasennustelineiden kiinnittämiseksi seinään.

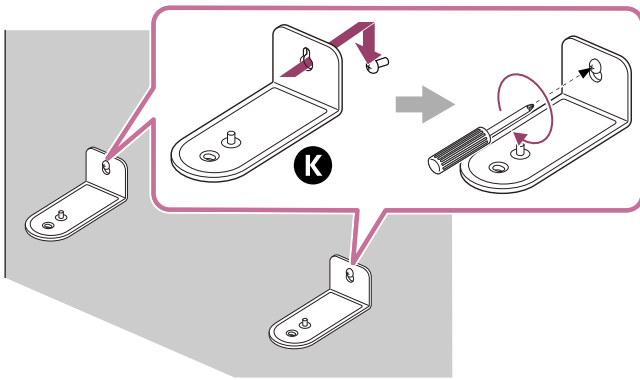

K Seinäsennusteline

8. Liitä kaapelit keskikaiuttimeen.

Liitä HDMI-kaapeli (vakiovaruste) keskikaiuttimen HDMI OUT (TV (eARC/ARC)) -liittimeen ja keskikaiuttimen verkkojohto (vakiovaruste) virtaliitäntään keskikaiuttimessa.

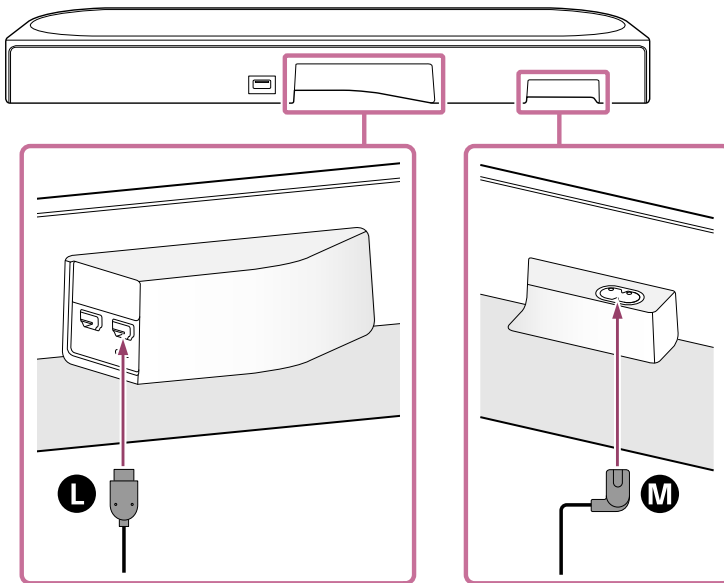

L HDMI-kaapeli

M Keskikaiuttimen verkkojohto

9. Aseta keskikaiutin seinäsennustelineisiin.

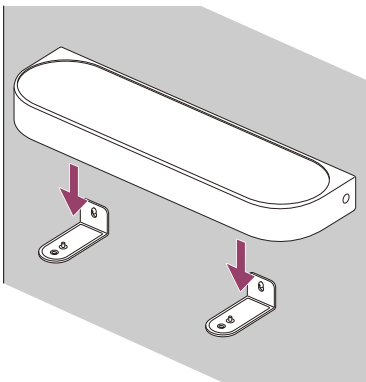

10. Kohdista keskikaiuttimen pohjassa olevat ruuvinreiät ja seinäsennustelineiden reiät toisiinsa ja kiinnitä sitten keskikaiutin seinäsennustelineisiin kiinnittämällä ruuvit (vakiovaruste) tiukasti.

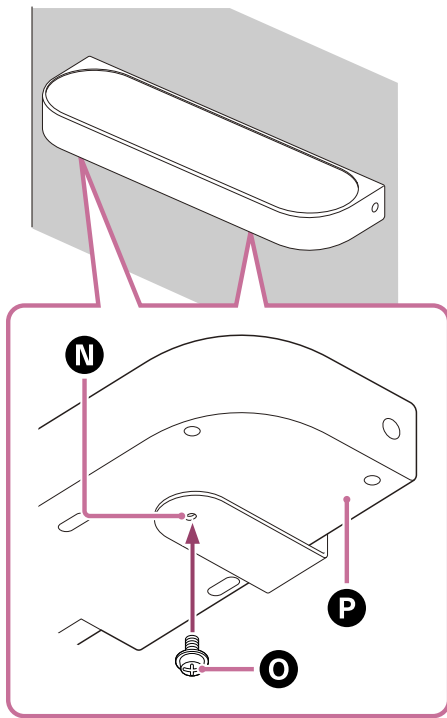

- N** Seinäsennusteline
- O** Ruuvi
- P** Keskekaiuttimen pohja

11. Liitä keskikaiuttimeen liitetty HDMI-kaapeli (vakiovaruste) eARC/ARC HDMI -tuloliittimeen TV:ssä.
12. Liitä keskikaiuttimeen liitetyn keskikaiuttimen verkkojohto pistorasiaan.

Etukaiuttimien asentaminen seinälle

1. Ota valmiiksi kaksi ruuvia (lisävaruste), jotka sopivat etukaiuttimien takana oleviin seinäkiinnitysreikiin.

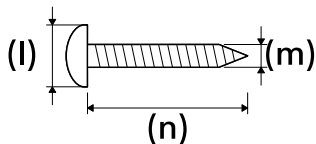

- (l) 6 mm – 9,5 mm (1/4”–3/8”)
- (m) 4 mm (3/16”)
- (n) Vähintään 30 mm (1 3/16”) (noin)

Viite: Seinäkiinnitysreikä etukaiuttimessa

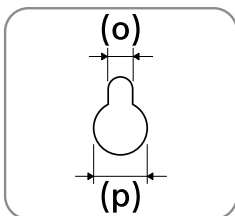

- (o) Noin 4,5 mm (3/16”)
- (p) Noin 10 mm (13/32”)

Huomautus

- Käytä seinämateriaalille sopivia, vakaan kiinnityksen takaavia ruuveja (lisävaruste). Ruuvi voi vahingoittaa seinää riippuen seinämateriaalista.

2. Kohdistä etukaiuttimen (vakiovaruste) SEINÄKIINNITYSMALLIIN painettu ” ← ① → ”-merkki TV:n keskikohdan kanssa korkeussuunnassa, ja kiinnitä sitten etukaiuttimen SEINÄKIINNITYSMALLI seinään

kaupoista saatavalla teipillä tms. jättämällä rako (q) TV:n väliin.
Varmista, että TV:n rako on sama molemmilla puolilla.

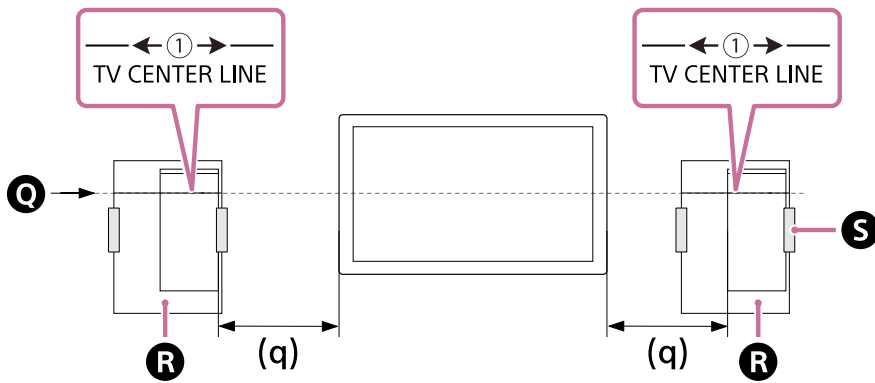

- Q** TV:n keskikohta
- R** SEINÄKIINNITYSMALLI (paperi) etukaiuttimelle
- S** Teippi tms.

3. Kiinnitä vaiheessa 1 valmisteltu ruuvi tiukasti etukaiuttimen SEINÄKIINNITYSMALLIIN painettuun ruuvinmerkkiin.

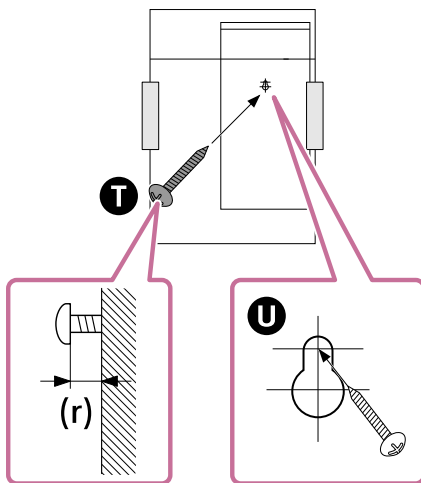

- T** Ruuvi
- U** Merkki
- (r) Noin 11 mm (7/16")

Huomautus

- Kiinnitä ruuvi turvallisesti seinän koolaukseen.

4. Irrota etukaiuttimen SEINÄKIINNITYSMALLI.

5. Irrota etukaiuttimen takana oleva kansi työntämällä litteäpäinen ruuvitaltta tms. kannen alisivulle.

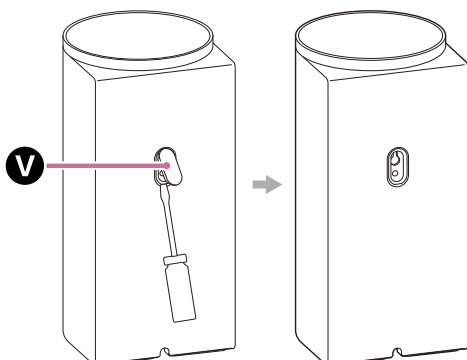

V Suoja

6. Tarkista etukaiuttimien pohjassa olevista tarroista oikea ja vasen kaiutin, ja ripusta etukaiuttimen takana oleva reikä ruuviin.

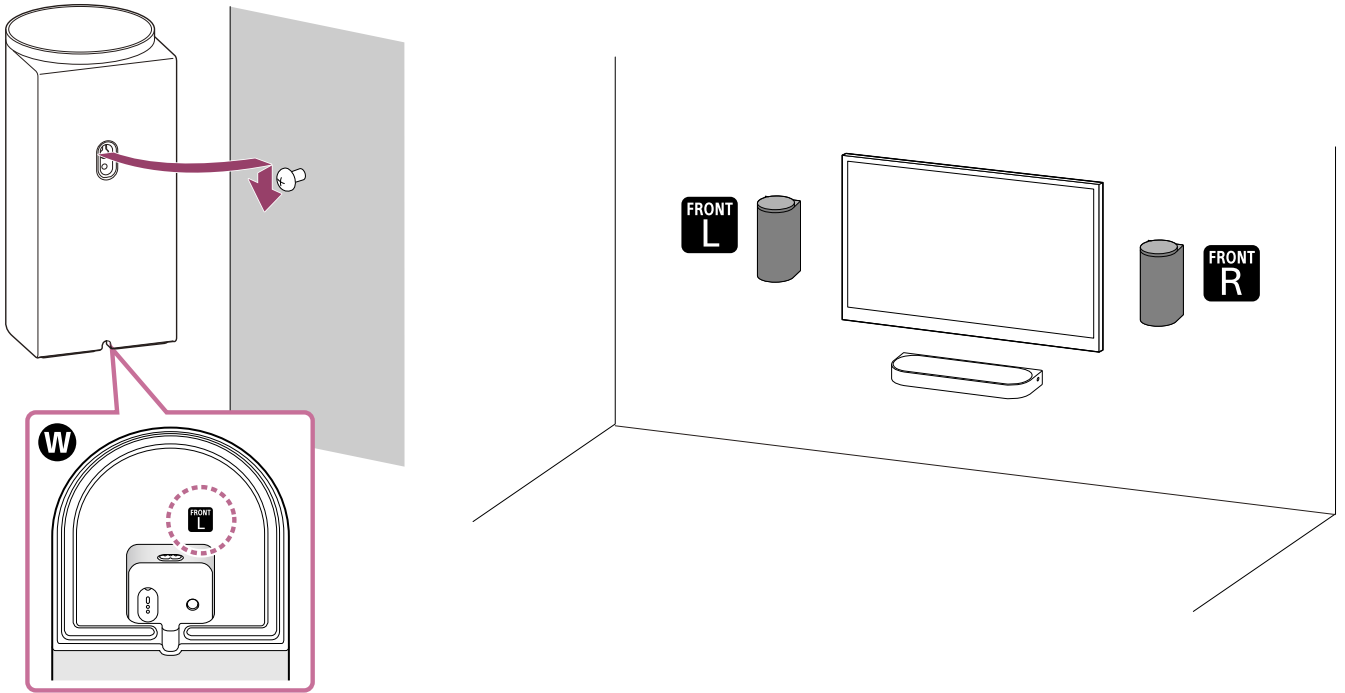

W Etukaiuttimen pohja

- FRONT L : Vasen
- FRONT R : Oikea

Huomautus

- Säilytä vaiheessa 5 irrotettu suoja ruuvinreiän peittämiseen, kun et kiinnität etukaiuttinta seinään.

Tietoja äänikentän optimoinnista

Suorita [Äänikentän optimointi](*) sovelluksessa seuraavissa tapauksissa.

- Kaiutinjärjestelmän sekä valinnaisten takakaiuttimien ja subwooferin sijainnin ja asennustavan muuttaminen
- Valinnaisten takakaiuttimien ja/tai subwooferin yhdistäminen ensimmäistä kertaa
- Kun vaihdetaan katseluympäristöä, esim. huonekalujen paikkoja vaihdettaessa

Kalibrointimikrofonin käyttö mahdollistaa tarkemmat mittaukset.

* Näytetään, kun napautat sovelluksen kaukosäädinnäytössä [Asetukset] - [Ääniasetukset] - [Äänikentän optimointi].

Valinnaisten kaiuttimien asentaminen seinälle

Katso lisätietoja valinnaisten kaiuttimien käyttöohjeista/käyttöoppaasta.

Aiheeseen liittyvää

- [Liittäminen TV:hen](#)
- [Verkkovirran liittäminen](#)

TP1002271377

Valinnaisen subwooferin ja takakaiuttimien käyttäminen

Asennus

Tässä osassa kuvataan esimerkki asennuksesta, jossa käytetään valinnaisen subwooferin ja takakaiuttimien yhdistelmää, joka on yhteensopiva kaiutinjärjestelmän kanssa.

Esimerkki kaiutinjärjestelmän asentamisesta yhdessä subwooferin ja takakaiuttimien kanssa

- Äänentoisto subwooferista on monisuuntaista, joten se voidaan sijoittaa haluttuun paikkaan.
- Takakaiuttimet tulee sijoittaa taakse parina katselupaikkaan (kuuntelupaikkaan) päin. On suositeltavaa sijoittaa takakaiuttimet korvien korkeudelle.

Lisätietoja on valinnaisen subwooferin ja takakaiuttimien käyttöohjeissa/käyttöoppaassa.

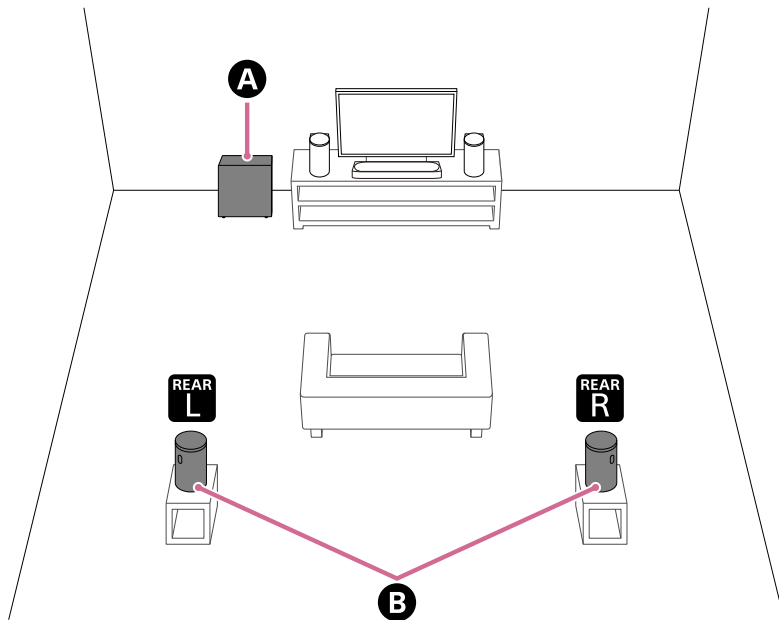

- A** Subwoofer (lisävaruste)
- B** Takakaiuttimet (lisävaruste)

Esimerkki kaiutinjärjestelmän asentamisesta yhdessä kahden subwooferin kanssa (kahden subwooferin liitänä)

Kaiutinjärjestelmään voidaan yhdistää kaksi subwooferia tehokkaammasta bassoäänestä nauttimiseksi.

- Äänentoisto subwooferista on monisuuntaista, joten se voidaan sijoittaa haluttuun paikkaan.
- Sijoittelusta ja huoneesta riippuen bassoääntä saattaa kuulua vähemmän, kun on asennettu kaksi subwooferia. Valitse tässä tapauksessa optimaalinen vaiheasetus (*) sovelluksesta.

* Näytetään, kun napautat sovelluksen kaukosäädinnäytöstä [Asetukset] – [Ääniasetukset] – [Subwooferin vaiheasetus].

Huomautus

- Tämä kaiutinjärjestelmä tukee kahden subwooferin yhdistämistä. Yhdistettävien subwoofereiden on täytettävä seuraavat ehdot.
 - Niillä on oltava sama mallinimi.

– Niiden on tuettava kahden subwooferin yhdistämistä.

- Tarkista Sonyn tuotetietosivuston tuotetiedoista, tukevatko subwooferit kahden subwooferin yhdistämistä.
- Subwoofer ei välttämättä muodosta yhteyttä kaiutinjärjestelmään, ennen kuin kaiutinjärjestelmän tai subwooferin ohjelmisto on päivitetty.

● Esimerkki kahdesta vierekkäin asennetusta subwooferista

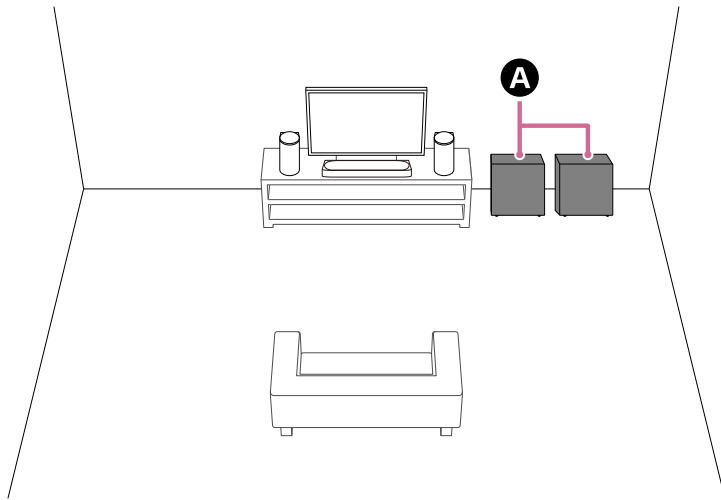

A Subwooferit (lisävaruste)

● Esimerkki kahdesta kauas toisistaan asennetusta subwooferista

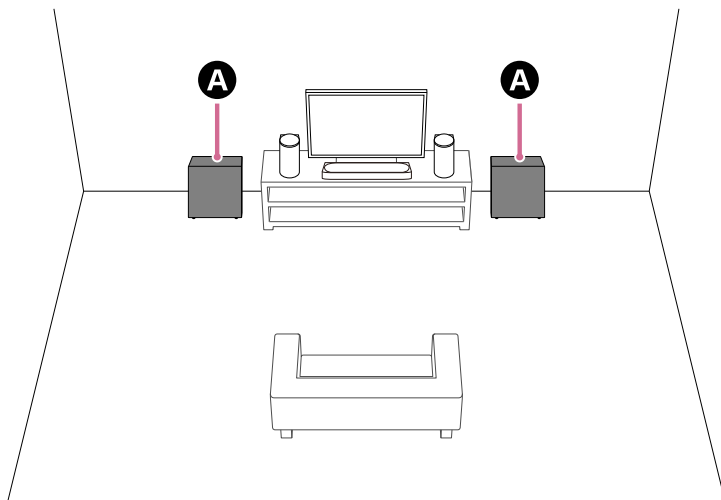

A Subwooferit (lisävaruste)

Asennus

Jos et ole vielä aloittanut kaiutinjärjestelmän asennusta

Aloita kaiutinjärjestelmän ja valinnaisten kaiuttimien asennus sovelluksella. Asennuksen aikana sovellus opastaa sinua liittämään valinnaiset kaiuttimet.

Jos olet jo suorittanut kaiutinjärjestelmän asennuksen

Aseta valinnaiset kaiuttimet sovelluksen kaukosäädinnäytöllä.

Tarkista [Asetukset] - [Langattoman kaiuttimen yhteysasetukset] - [Langattoman kaiuttimen yhdistäminen] sovelluksen kaukosäädinnäytöstä.

Huomautus

- Ääntä ei toisteta, ellei valinnaisten kaiuttimien asennusta ole viimeistelty sovelluksessa.

- Ohjelmistopäivitys saattaa olla tarpeen, kun kaiutinjärjestelmää käytetään valinnaisten kaiuttimien kanssa. Suorita ohjelmistopäivitys, kun kaiutinjärjestelmä ja valinnaiset kaiuttimet on kytketty virtalähteeseen.

Jos muutat asennustapaa tai kaiutinjärjestelmän tai valinnaisten kaiuttimien paikkaa

Suorita [Äänikentän optimointi](*) sovelluksessa.

Kalibrointimikrofonin käyttö mahdollistaa tarkemmat mittaukset.

* Näytetään, kun napautat sovelluksen kaukosäädinnäytöstä [Asetukset] – [Ääniasetukset] – [Äänikentän optimointi].

Aiheeseen liittyvää

- [Kun käytetään valinnaisia SA-RS5-takakaiuttimia](#)
- [\[Ääniasetukset\]](#)

TP1002271378

5-071-593-11(1) Copyright 2026 Sony Corporation

Kotiteatterijärjestelmä
BRAVIA Theatre Trio

Kun käytetään valinnaisia SA-RS5-takakaiuttimia

Tässä osassa kuvataan, kuinka kaiutinjärjestelmää käytetään yhdessä valinnaisten SA-RS5-takakaiuttimien kanssa.

Asennus

Katso asennus SA-RS5:n mukana toimitetuista käyttöohjeista.

SA-RS5:n yhdistäminen kaiutinjärjestelmään

Määritä kaiutinjärjestelmä noudattamalla ohjeita kohdassa "Asennus" - "[Valinnaisen subwooferin ja takakaiuttimien käyttäminen](#)".

SA-RS5 sisältää sisäisen ladattavan akun. Jos SA-RS5 sammutetaan, kun sitä käytetään akkuvirralla, yhteys kaiutinjärjestelmään katkeaa. Paina SA-RS5:n virtapainiketta yhdistääksesi uudelleen kaiutinjärjestelmään. SA-RS5:n virran merkkivalo syttyy vihreänä.

Voit tarkistaa sisäänrakennetun ladattavan akun jäljellä olevan lataustason sovelluksen kaukosäädinnäytöstä.

Kaiutinjärjestelmän tai SA-RS5:n paikan tai katseluympäristön vaihtaminen

Suorita [Äänikentän optimointi](*) sovelluksessa.

* Näytetään, kun napautat sovelluksen kaukosäädinnäytöstä [Asetukset] – [Ääniasetukset] – [Äänikentän optimointi].

Huomautus

- Kun SA-RS5 on yhdistetty kaiutinjärjestelmään, äänikentän optimointia ei voida suorittaa painamalla OPTIMIZE-painiketta SA-RS5:ssä. Kun vaihdat SA-RS5:n paikkaa, suorita [Äänikentän optimointi] sovelluksessa.

Aiheeseen liittyvää

- [Valinnaisen subwooferin ja takakaiuttimien käyttäminen](#)

TP1002271379

Liittäminen TV:hen

- 1** Liitä TV:n eARC/ARC-yhteensopiva HDMI IN -liitin ja kaiutinjärjestelmän HDMI OUT (TV (eARC/ARC)) -liitin HDMI-kaapelilla (vakiovaruste).

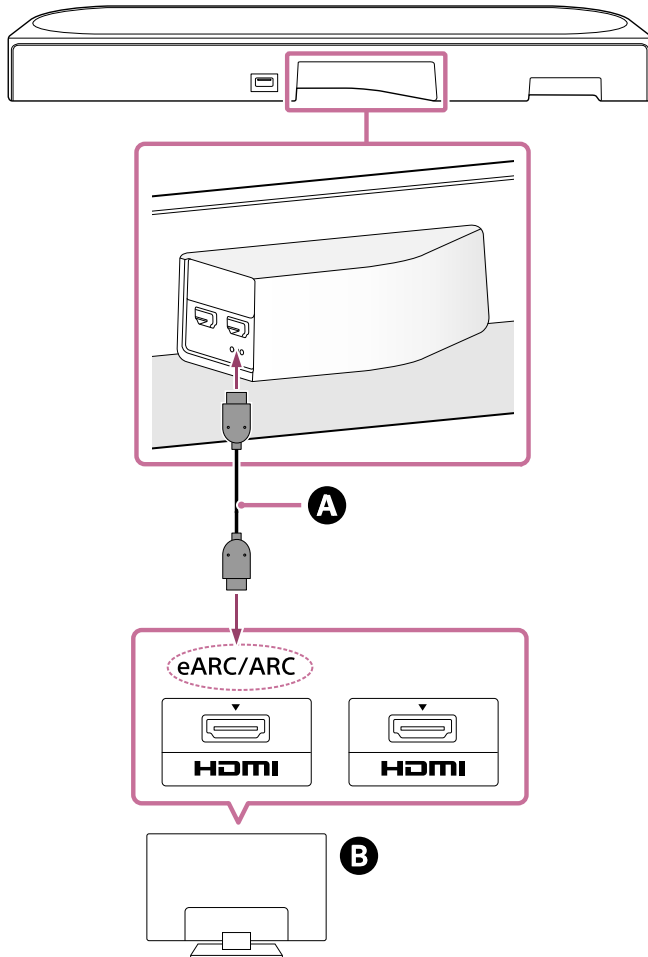

A HDMI-kaapeli (vakiovaruste)

B TV

Vihje

- HDMI OUT (TV (eARC/ARC)) -liittimen alapuolella on kolme noin 1 mm:n (1/16") kokoista tuntopistettä. Käytä niitä apuna liittämisen aikana.

- 2** Muuta TV:n asetuksia niin, että TV:n ääni voidaan toistaa kaiutinjärjestelmästä.

TV:stä riippuen tämä voidaan asettaa automaattisesti, kun kaiutinjärjestelmä liitetään. Lisätietoja on TV:n käyttöohjeessa.

- 3** Ota eARC käyttöön sekä kaiutinjärjestelmässä että TV:ssä.

Jos kaiutinjärjestelmään liitetty TV on eARC/ARC-yhteensopiva, eARC-toiminto on käytettävissä. Varmista, että eARC-asetus on otettu käyttöön kaiutinjärjestelmässä ja TV:ssä, jotta voit nauttia laadukkaammista äänimuodoista, kuten Dolby Atmos, TV:hen liitetyllä ulkoisella laitteella.

- eARC-asetus TV:lle: katso TV:n käyttöohjeet.
- eARC-asetus kaiutinjärjestelmälle: asetus on oletuksena käytössä.

Huomautus

- Varmista, että liittimet ovat kunnolla paikallaan.
- Jos kaiutinjärjestelmää ei ole liitetty TV:n eARC/ARC-yhteensopivaan HDMI-tuloon, TV:n ääntä ei voida toistaa kaiutinjärjestelmästä.
- Ota TV:n HDMI-ohjaustoiminto käyttöön. Jos TV:n HDMI-ohjaustoiminto ei ole käytössä, kaiutinjärjestelmä ei toista TV:n ääntä.
- Kun eARC-toiminto otetaan käyttöön TV:ssä, joitakin TV:n ominaisuuksia voidaan rajoittaa. Esimerkiksi järjestelmä-äännet ja puhevastaukset eivät välttämättä kuulu. Lisätietoja on TV:n käyttöohjeessa.

TP1002271380

5-071-593-11(1) Copyright 2026 Sony Corporation

Kotiteatterijärjestelmä
BRAVIA Theatre Trio

AV-laitteen liittäminen

4K/8K-video ja laadukas ääni, kuten Dolby Atmos, Dolby TrueHD, DTS:X jne., voidaan toistaa liittämällä AV-laite (Blu-ray Disc -soitin, digiboksi, kaapeliboksi, satelliittiboksi, pelikonsoli jne.) seuraavasti.

- 1 Liitä AV-laitteen HDMI OUT -liitin ja TV:n HDMI IN -liitin HDMI-kaapelilla (lisävaruste).
- 2 Liitä kaiutinjärjestelmä ja TV HDMI-kaapelilla (vakiovaruste).

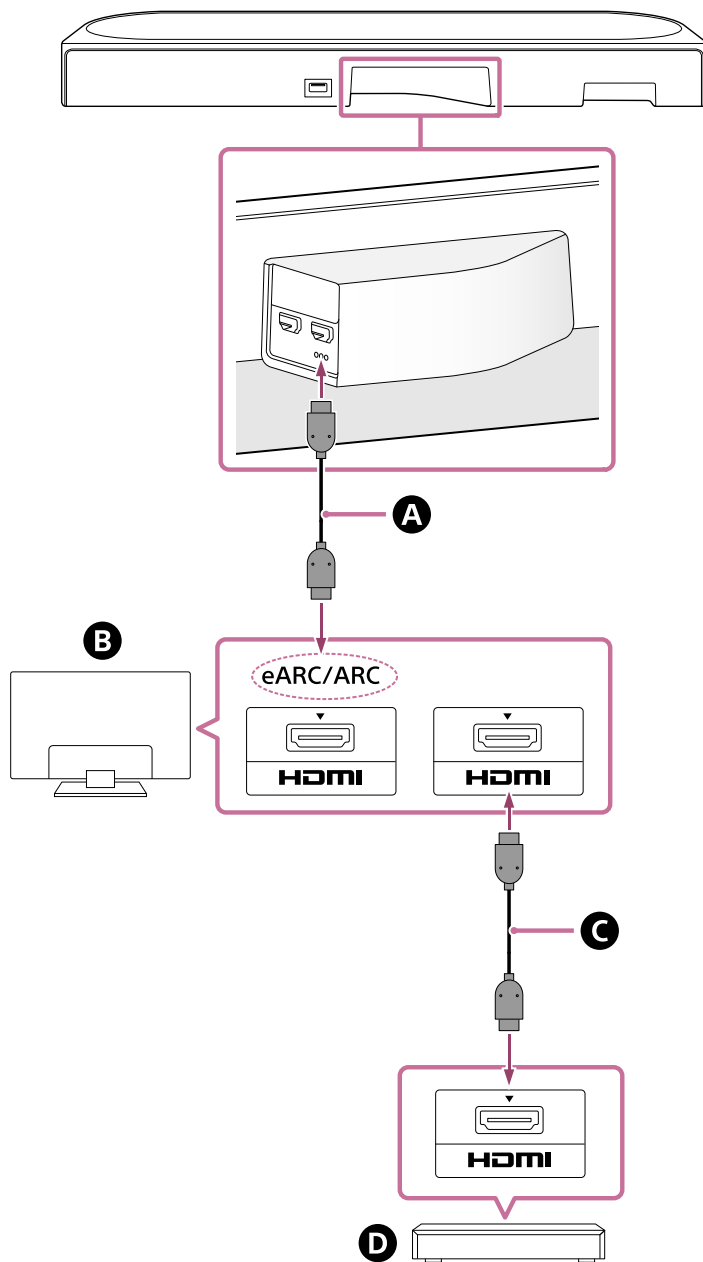

- A HDMI-kaapeli (vakiovaruste)
- B TV
- C HDMI-kaapeli (lisävaruste)
- D AV-laite (Blu-ray Disc -soitin, digiboksi, kaapeliboksi, satelliittiboksi, pelikonsoli jne.)

AV-laite voidaan liittää suoraan kaiutinjärjestelmään

Liittämällä AV-laite suoraan kaiutinjärjestelmään, kaiutinjärjestelmästä voidaan toistaa laadukkaampia AV-laitteessa toistettavia äänimuotoja, kuten Dolby Atmos, vaikka TV ei olisi eARC-yhteensopiva.

1. Liitä kaiutinjärjestelmä ja TV HDMI-kaapelilla (vakiovaruste).
2. Poista tarra kaiutinjärjestelmän HDMI IN -liittimestä.
3. Liitä kaiutinjärjestelmän HDMI IN -liitin ja AV-laitteen HDMI OUT -liitin HDMI-kaapelilla (lisävaruste).

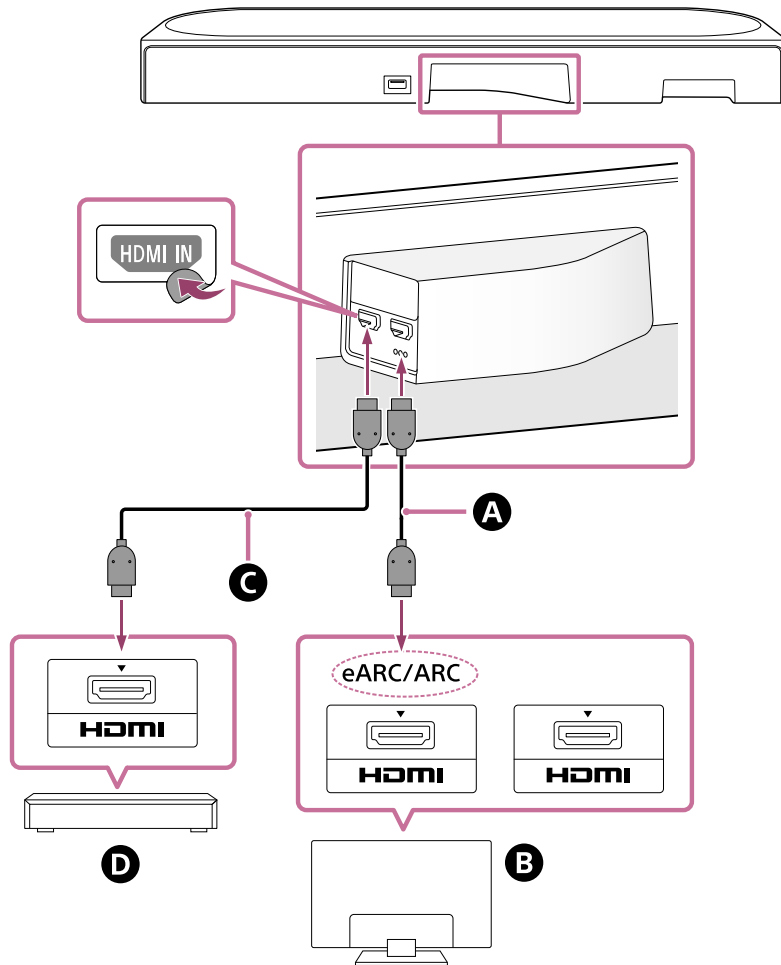

- A** HDMI-kaapeli (vakiovaruste)
- B** TV
- C** HDMI-kaapeli (lisävaruste)
- D** AV-laite (Blu-ray Disc -soitin, digiboksi, kaapeliboksi, satelliittiboksi, pelikonsoli jne.)

Huomautus

- Varmista, että liittimet ovat kunnolla paikallaan.
- 4K/8K-sisällön katsomista varten TV:n ja HDMI-kaapelin on oltava yhteensopivia katseltavan videomuodon kanssa. Lisätietoja on TV:n käyttöohjeessa.
- TV:n ohjaus voi rajoittua. Esimerkiksi järjestelmä-äänit ja puhevastaukset eivät välttämättä kuulu. Lisätietoja on TV:n käyttöohjeessa.
- HDMI CEC -standardi rajoittaa HDMI-ohjaustoiminnolla ohjattavien laitteiden tyyppiä ja määrää seuraavasti.
 - Tallennuslaitteet (Blu-ray Disc -tallennin, DVD-tallennin jne.): enintään 3 laitetta
 - Toistolaitteet (Blu-ray Disc -soitin, DVD-soitin jne.): enintään 3 laitetta
 - Viritinlaitteet: enintään 4 laitetta
 - Äänijärjestelmä (vastaanotin/kuulokkeet): enintään 1 laite (tämän kaiutinjärjestelmän käytössä)

- Käytä HDMI-kaapelia, joka on yhteensopiva laitteessa toistettavan videomuodon kanssa, ja valitse HDMI-signaaliuoto valitsemalla sovelluksen kaukosäädinnäytöstä [Asetukset] - [HDMI-asetukset] - [HDMI-signaaliuoto].
- Lisätietoja tuetuista äänimuodosta voit katsoa kohdasta "Aiheeseen liittyvää".
- HDMI OUT (TV (eARC/ARC)) -liittimen alapuolella on kolme noin 1 mm:n (1/16") kokoista tuntopistettä. Käytä niitä apuna liittämisen aikana.

Aiheeseen liittyvää

- [Liittäminen TV:hen](#)
- [Tuetut äänimuodot](#)
- [Tuetut HDMI-videomuodot](#)

TP1002271381

5-071-593-11(1) Copyright 2026 Sony Corporation

Verkkovirran liittäminen

- 1 Liitä keskikaiuttimen verkkojohto (vakiovaruste) keskikaiuttimen verkkovirtaliitäntään ja sitten pistorasiaan.

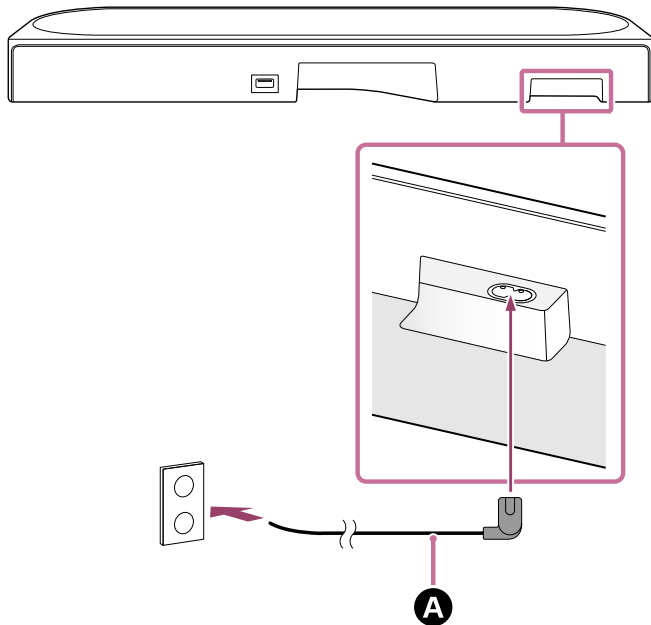

- A** Keskikaiuttimen verkkojohto (vakiovaruste)

- 2 Liitä etukaiuttimien verkkojohdot (vakiovaruste) 2 etukaiuttimen verkkovirtaliitäntöihin ja liitä sitten verkkojohdot pistorasioihin.

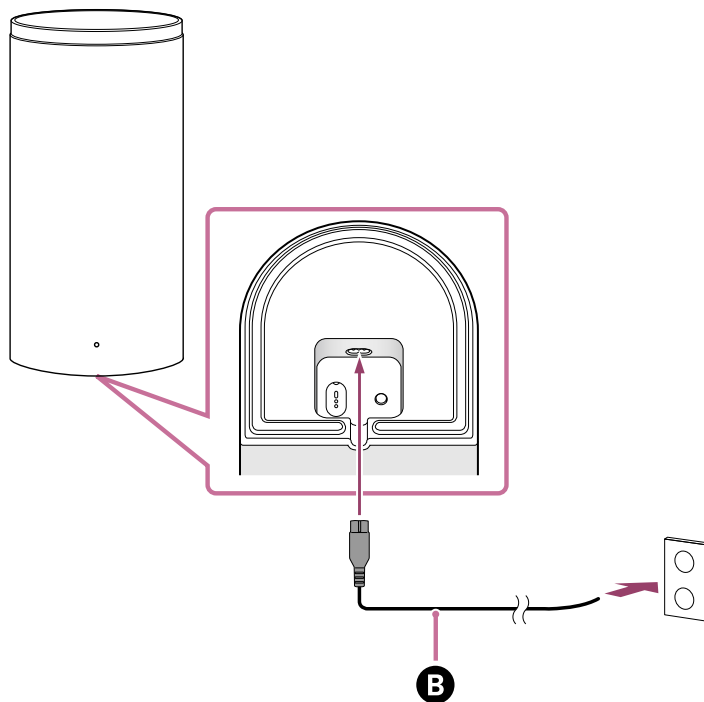

- B** Etukaiuttimen verkkojohto (vakiovaruste)

Kun etukaiuttimen verkkojohto on liitetty pistorasiaan, etukaiutin kytkeytyy päälle ja sen virtailmaisain vilkkuu valkoisena.

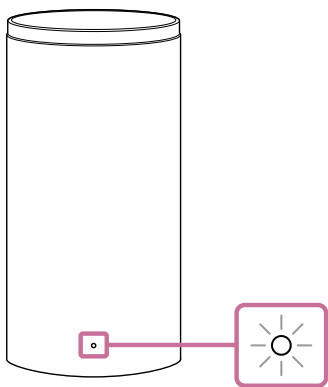

3 Tarkista, että etukaiuttimen virtailmaisain palaa valkoisena.

Kun keskikaiuttimen ja etukaiuttimen välinen yhteys on muodostettu, etukaiuttimen virtailmaisain palaa valkoisena.

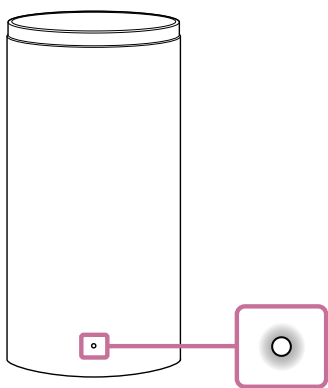

Jos yhteyttä ei voida muodostaa, katso ”[Jos keskikaiutinta ja etukaiuttimia ei ole yhdistetty oikein](#)”.

Aiheeseen liittyvää

- [Jos keskikaiutinta ja etukaiuttimia ei ole yhdistetty oikein](#)

TP1002271382

Alkuasetusten suorittaminen ”Sony | BRAVIA Connect” -sovelluksella

Käytä kaiutinjärjestelmän asentamiseen ja asettamiseen ”Sony | BRAVIA Connect” -sovellusta.

Jos käytät jo sovellusyhteensopivaa laitetta, valitse [Lisää laite] asennusta ja määrittystä varten päivitettyäsi sovelluksen uusimpaan versioon.

1 Tarkista, että keskikaiutin on yhdistetty TV:hen ja että keskikaiutin on liitetty virtalähteeseen.

2 Lataa ja asenna ”Sony | BRAVIA Connect” -sovellus älypuhelimellesi.



3 Avaa sovellus ja seuraa näytön ohjeita asennuksen viimeistelemiseksi.

Etukaiuttimien asennus- ja yhdistämisohteet löytyvät sovelluksesta.

Kun keskikaiutin ja etukaiuttimet on yhdistetty, etukaiuttimien virtailmaisimet palavat valkoisina.

Jos etukaiutinta ei ole yhdistetty keskikaiuttimeen, etukaiuttimen virtailmaisin palaa punaisena. Yhdistä etukaiutin keskikaiuttimeen ohjeen ”[Jos keskikaiutinta ja etukaiuttimia ei ole yhdistetty oikein](#)” mukaisesti.

Aiheeseen liittyvää

- [Keskikaiuttimen ja etukaiuttimien asentaminen TV-tasolle ja hyllyihin](#)
- [Keskikaiuttimen ja etukaiuttimien asentaminen seinälle](#)
- [Valinnaisen subwooferin ja takakaiuttimien käyttäminen](#)
- [Kun käytetään valinnaisia SA-RS5-takakaiuttimia](#)
- [Liittäminen TV:hen](#)
- [AV-laitteen liittäminen](#)
- [Verkkovirran liittäminen](#)

TP1002271383

Jos keskikaiutinta ja etukaiuttimia ei ole yhdistetty oikein

Jos etukaiutinta ei ole yhdistetty oikein keskikaiuttimeen, etukaiuttimen virtailmaisin syttyy punaisena. Toimi seuraavasti sovelluksen kaukosäädinnäytössä.

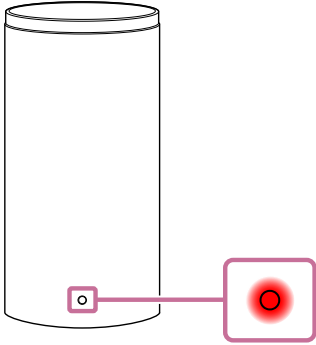



Vihje

- Tarkista kaiuttimen yhteyden tila sovelluksen kaukosäädinnäytöstä [Asetukset] – [Langattoman kaiuttimen yhteysasetukset].

- 1 Napauta [Asetukset] - [Langattoman kaiuttimen yhteysasetukset] - [Langattoman kaiuttimen yhdistäminen].
- 2 Noudata sovelluksen ohjeita.

Käyttö toimitetulla kaukosäätimellä

1. Paina INPUT (Tulo),  (mykistys),  (mykistys), INPUT (Tulo) järjestyksessä 5 sekunnin kuluessa. Keskikaiuttimen päätilan ilmaisin vilkkuu vuorotellen sinisenä/valkoisena, ja yhteys vasempaan ja oikeaan etukaiuttimeen katkeaa.
2. Paina LINK vasemmassa ja oikeassa etukaiuttimessa. Etukaiuttimien virtailmaisimet vilkkuvat kaksi kertaa valkoisena. Kun yhteys on muodostettu, etukaiuttimien virtailmaisimet palavat valkoisina.

Vihje

- Kun yhdistät valinnaisen subwooferin tai takakaiuttimet, myös niiden yhteydet katkeavat. Paina LINK valinnaisessa subwooferissa tai takakaiuttimissa niiden yhdistämiseksi uudelleen.

Aiheeseen liittyvää

- [Keskikaiuttimen ilmaisimet](#)
- [Etukaiuttimen ilmaisin](#)
- [Alkuasetusten suorittaminen "Sony | BRAVIA Connect" -sovelluksella](#)
- [\[Helppo asennus\]](#)
- [\[Langattoman kaiuttimen yhteysasetukset\]](#)

TV:n äänen kuunteleminen

Käytä sovelluksen kaukosäädinnäyttöä seuraavasti.

1 Napauta toistotietojen/tulon vaihtoaletta näytön yläosassa vaihtaaksesi tuloksi [TV].

Jos kaiutinjärjestelmää ja BRAVIAa ohjaavan sovelluksen kaukosäädinnäyttö näkyy, kaiutinjärjestelmän tulosignaalin vaihtoa ei tarvitse käyttää. Kaiutinjärjestelmän äänitulo vaihtuu TV:stä katsottavan sisällön kanssa.

2 Säädä äänenvoimakkuutta.

Käyttö toimitetulla kaukosäätimellä

1. Kytke keskikaiuttimen päätilan valkoinen ilmaisin päälle painamalla INPUT (Tulo).
2. Säädä äänenvoimakkuutta.

Huomautus

- Jos kuvaa ei näy, kun TV (eARC/ARC) -tulo on valittuna, valitse haluamasi TV-kanava TV:n kaukosäätimellä.
- Riippuen siitä, käynnistätkö ensin TV:n vai kaiutinjärjestelmän, kaiutinjärjestelmä saattaa olla mykistetty ja keskikaiuttimen alitilan ilmaisin saattaa vilkkua valkoisena. Tässä tapauksessa kytke virta TV:hen ennen kuin kytket kaiutinjärjestelmän päälle.

TP1002271384

Liitetyn AV-laitteen toistaminen

Käytä sovelluksen kaukosäädinnäyttöä seuraavasti.

1 Napauta toistotietojen/tulon vaihtoaletta näytön yläosassa vaihtaaksesi tuloksi [HDMI].

Jos kaiutinjärjestelmää ja BRAVIAa ohjaavan sovelluksen kaukosäädinnäyttö näkyy, kaiutinjärjestelmän tulosignaalin vaihtoa ei tarvitse käyttää. Kaiutinjärjestelmän äänitulo vaihtuu TV:stä katsottavan sisällön kanssa.

2 Säädä äänen voimakkuutta.

Käyttö toimitetulla kaukosäätimellä

1. Kytke keskikaiuttimen päätilan vihreä ilmaisin päälle painamalla INPUT (Tulo).
2. Säädä äänen voimakkuutta.

Huomautus

- Jos kaiutinjärjestelmään HDMI IN -liittimellä liitetystä laitteesta ei tule kuvaa, paina yhdistetyn laitteen toistopainiketta.
- Kun yhdistetyssä laitteessa ei näy kuvaa tai liitetyn laitteen kuvaa ei toisteta oikein, valitse [Asetukset] – [HDMI-asetukset] ja muuta sovelluksen kaukosäädinnäytöstä asetuksia [HDMI-signaalimuoto].
- Tarkista, että kaiutinjärjestelmä on liitetty tulolaitteeseen, joka on HDCP (High-bandwidth Digital Content Protection) - yhteensopiva. Lisätietoja on liitetyn laitteen mukana toimitetuissa käyttöohjeissa.
- Jos HDR-sisältöä ei voi näyttää laajana dynaamisena alueena, tarkista kaiutinjärjestelmään liitetyn TV:n tai laitteen asetukset. Lisätietoja on TV:n tai liitetyn laitteen mukana toimitetuissa käyttöohjeissa.
- [HDMI-signaalimuoto]-asetuksen mukaan AV-laite ei välttämättä toista HDR-sisältöä HDR-muodossa. Valitse [Asetukset] – [HDMI-asetukset] ja muuta sovelluksen kaukosäädinnäytöstä asetuksia [HDMI-signaalimuoto] käyttämään AV-laitteen tukemaa videomuotoa.
- Jos kaiutinjärjestelmään liitetyn laitteen kuvaa ja ääntä ei toisteta TV:stä, kun kaiutinjärjestelmä on kytketty pois päältä, valitse sovelluksen kaukosäädinnäytöstä [Asetukset] – [HDMI-asetukset] – [Signaalin läpivienti] ja aseta tämä tilaan [Auto] tai [Päällä].

Aiheeseen liittyvää

- [\[HDMI-asetukset\]](#)

TP1002271385

Kotiteatterijärjestelmä
BRAVIA Theatre Trio

Äänenlaadun säätäminen

Seuraavat äänenlaadun säädöt voi tehdä sovelluksen kaukosäädinnäytöllä tai mukana toimitetulla kaukosäätimellä.

Käyttö sovelluksen kaukosäädinnäytöllä

Kun sovelluksen kanssa yhteensopiva BRAVIA yhdistetään kaiutinjärjestelmään HDMI-kaapelilla, valitse [Kuva ja ääni].

- **[Äänikenttä]**

Ääni toistetaan tiläänitehosteella. Tämän asetuksen avulla voi kokea tiläänänen läsnäolon.

- **[Puheäänitila]**

Korostaa dialogia ja tekee siitä helpommin kuultavan.

- **[Puheäänizoomaus]**

Tämä toiminto aktivoidaan, kun kaiutinjärjestelmän linkitystoiminnon kanssa yhteensopiva Sony TV yhdistetään. Kun TV-tulo valitaan kaiutinjärjestelmässä, puheäänizoomaus toimii äänitilan sijaan.

Puheäänizoomaus voi säätää vain ihmisäänen äänenvoimakkuutta muuttamatta kokonaisuäänenvoimakkuutta.

Uutistenlukijan äänenvoimakkuutta voidaan säätää voimakkaammaksi, jotta se olisi helpompi kuulla, ja puheäänen voimakkuutta voidaan säätää hiljaisemmaksi suoria urheilulähetyksiä ja muita tilanteita varten, joissa kommentit tai pelikohtaiset kommentit ovat kuuluvat liian voimakkaina.

- **[Yötila]**

Toistaa selkeän äänen alhaisellakin äänenvoimakkuudella selkeällä dialogilla ja selkeyden heikkenemättä yöaikaan katselemista varten.

Käyttö toimitetulla kaukosäätimellä

Aina kun painat mukana toimitetun kaukosäätimen painiketta, asetus muuttuu ja sen tila voidaan tarkistaa keskikaiuttimen alitilan ilmaisimesta.

Kun päällä: alitilan ilmaisin syttyy kerran pidemmäksi ajaksi valkoisena.

Kun pois päältä: alitilan ilmaisin vilkkuu kaksi kertaa valkoisena.

- **SOUND FIELD (Äänikenttä)**

Ääni toistetaan tiläänitehosteella. Tämän asetuksen avulla voi kokea tiläänänen läsnäolon.

- **VOICE (Puheäänitila)**

Korostaa dialogia ja tekee siitä helpommin kuultavan.

Puheäänizoomaus säätää ihmisäänen voimakkuutta, kun kaiutinjärjestelmän linkitystoiminnon kanssa yhteensopiva TV on yhdistetty. Kun puheäänizoomaus on käytössä, TV:n valikossa tai sovelluksen kaukosäädinnäytössä viimeksi säädetty arvo otetaan käyttöön.

- **NIGHT (Yötila)**

Toistaa selkeän äänen alhaisellakin äänenvoimakkuudella selkeällä dialogilla ja selkeyden heikkenemättä yöaikaan katselemista varten.

Huomautus

- Sovelluksen kaukosäädinnäytössä tai mukana toimitetulla kaukosäätimellä valitut äänitehosteisiin liittyvät asetukset eivät ole käytettävissä testiäänen toistamisen aikana.
- Jos [Äänikentän asetus] on asetettu tilaan [Dolby Speaker Virtualizer] ja äänikenttä(*) on kytketty päälle, puheäänitila(*) ei ole käytössä.

- Sovelluksen kaukosäädinnäytössä tai mukana toimitetulla kaukosäätimellä valittujen äänitehosteiden asetusten ja toistettavan sisällön yhdistelmästä riippuen [Äänikentän optimointi] -tehoste ei ehkä ole käytössä tai jotkin kaiuttimet eivät ehkä toista ääntä.
- Tiläänikäsittelyllä saavutettavissa oleva läsnäolon kokemus voi riippua toistettavasta sisällöstä.
- Kun toistat monikanavaääntä, tarkista kaiutinjärjestelmään liitetyn laitteen digitaalisen äänilähdön asetus. Lisätietoja on liitetyn laitteen mukana toimitetuissa käyttöohjeissa.
- Yötila(*) kytketään automaattisesti pois päältä, kun kaiutinjärjestelmä sammutetaan.
- Katso alla olevasta URL-osoitteesta TV:t, jotka ovat yhteensopivia kaiutinjärjestelmän linkitystoiminnon kanssa.
https://www.sony.net/hav_faq
- TV:n asetuksista tai toistettavasta sisällöstä riippuen puheäänizoomaus ei ehkä toimi.

* Voit tehdä asetukset sovelluksen kaukosäädinnäytössä tai mukana toimitetulla kaukosäätimellä.

Aiheeseen liittyvää

- [\[Ääniasetukset\]](#)

TP1002271386

Kotiteatterijärjestelmä
BRAVIA Theatre Trio

Musiikin kuunteleminen pariliittämällä BLUETOOTH-laite, joka yhdistetään ensimmäistä kertaa

BLUETOOTH-toiminnon käyttämistä varten kaiutinjärjestelmän ja BLUETOOTH-laitteen välille on ensin muodostettava pariliitos.

Pariliitos muodostetaan rekisteröimällä laitteet toistensa kanssa etukäteen.

1 Kytke BLUETOOTH-laite päälle.

2 Vaihda sovelluksen kaukosäädinnäytöstä tuloksi [Bluetooth].

Jos kaiutinjärjestelmään on jo yhdistetty toinen BLUETOOTH-laite, valitse [Yhdistä muihin laitteisiin]. Kaiutinjärjestelmä siirtyy pariliitostilaan ja keskikaiuttimen päätilan ilmaisin vilkkuu kaksi kertaa toistuvasti sinisenä vaihtamalla [Bluetooth]-tuloon ilman pariliitettävää laitetta.

3 Etsi kaiutinjärjestelmä BLUETOOTH-laitteesta suorittamalla pariliitos.

BLUETOOTH-laitteen tunnistamien BLUETOOTH-laitteiden luettelo tulee näkyviin BLUETOOTH-laitteen näytölle. Katso ohjeet siihen, miten BLUETOOTH-laitteella muodostetaan pariliitos, BLUETOOTH-laitteen käyttöohjeista.

4 Valitse kaiutinjärjestelmä(*) BLUETOOTH-laitteen näytöllä näkyvästä laiteluettelosta ja rekisteröi kaiutinjärjestelmä ja BLUETOOTH-laite keskenään.

Jos kysytään salasanaa, syötä "0000".

* BRAVIA Theatre Trio tai laitenumero, joka on asetettu kohdassa [Yksikön nimi].

5 Vahvista sovelluksen kaukosäädinnäytöltä, että kaiutinjärjestelmä ja BLUETOOTH-laite on yhdistetty BLUETOOTH-toiminnon kautta.

Yhdistetyn BLUETOOTH-laitteen nimi näkyy sovelluksen kaukosäädinnäytössä.

6 Käynnistä äänentoisto yhdistetyn BLUETOOTH-laitteen musiikkisovelluksessa.

Ääni toistetaan kaiutinjärjestelmästä.

7 Säädä äänenvoimakkuutta.

Säädä kaiutinjärjestelmän äänenvoimakkuutta sovelluksen kaukosäädinnäytöltä, musiikin toistosovelluksessa tai mukana toimitetun kaukosäätimen painikkeilla  (Äänenvoimakkuus) + (plus)/– (miinus).

Toista sisältöä tai keskeytä sen toiston napauttamalla toistotoimintokuvaketta sovelluksen kaukosäädinnäytössä.

Huomautus

- Jos pariliitos ei onnistu, kokeile seuraavia toimintoja BLUETOOTH-laitteessa.
 - Hyväksy pariliitospyyntö.
 - Jos pariliitettävien laitteiden maksimimäärä BLUETOOTH-laitteessa on saavutettu, poista kaikki tarpeettomat laitteet.

– Jos kaiutinjärjestelmä on nollattu, poista kaiutinjärjestelmän pariliitostiedot BLUETOOTH-laitteesta ja suorita pariliitos uudelleen.

Vihje

- Jos BLUETOOTH-laitteita ei ole liitetty pariksi (esim. käytettäessä kaiutinjärjestelmää heti ostamisen jälkeen), kaiutinjärjestelmä siirtyy pariliitostilaan, kun tuloksi vaihdetaan [Bluetooth].
- Suorita pariliitos toiselle ja sitä seuraaville BLUETOOTH-laitteille.

Aiheeseen liittyvää

- [Langattoman toiminnon asettaminen päälle ja pois päältä](#)
- [Kaiutinjärjestelmän tehdasasetusten palautus](#)

TP1002271387

Musiikin kuunteleminen pariliitetystä BLUETOOTH-laitteesta

1 Kytke BLUETOOTH-toiminto päälle BLUETOOTH-laitteesta.

2 Vaihda sovelluksen kaukosäädinnäytöstä tuloksi [Bluetooth].

Kaiutinjärjestelmä yhdistää automaattisesti uudelleen BLUETOOTH-laitteeseen, joka oli viimeksi yhdistetty kaiutinjärjestelmään.

Jos kaiutinjärjestelmään on jo yhdistetty toinen BLUETOOTH-laite, valitse [Yhdistä muihin laitteisiin]. Käytä sitten BLUETOOTH-laitetta, jonka haluat yhdistää kaiutinjärjestelmään ja valitse kaiutinjärjestelmä kaiuttimeksi BLUETOOTH-toiminnon yhteyslaitteeksi.

3 Käynnistä äänentoisto yhdistetyn BLUETOOTH-laitteen musiikkisovelluksessa.

Ääni toistetaan kaiutinjärjestelmästä.

4 Säädä äänenvoimakkuutta.

Säädä kaiutinjärjestelmän äänenvoimakkuutta sovelluksen kaukosäädinnäytöstä tai musiikin toistosovelluksesta. Toista sisältöä tai keskeytä sen toiston napauttamalla toistotoimintokuvaketta sovelluksen kaukosäädinnäytössä.

Käyttö toimitetulla kaukosäätimellä

1. Kytke BLUETOOTH-toiminto päälle BLUETOOTH-laitteesta.
2. Kytke keskikaiuttimen päätilan sininen ilmaisin päälle painamalla INPUT (Tulo).

Kaiutinjärjestelmä yhdistää automaattisesti uudelleen BLUETOOTH-laitteeseen, joka oli viimeksi yhdistetty kaiutinjärjestelmään.

Jos et pysty yhdistämään BLUETOOTH-laitteeseen, jota käytit vaiheessa 1, valitse sovelluksen kaukosäädinnäytöstä [Yhdistä muihin laitteisiin]. Käytä sitten BLUETOOTH-laitetta, jota käytit vaiheessa 1, ja valitse kaiutinjärjestelmä kaiuttimeksi BLUETOOTH-toiminnon yhteyslaitteeksi.

3. Käynnistä äänentoisto yhdistetyn BLUETOOTH-laitteen musiikkisovelluksessa.
4. Säädä äänenvoimakkuutta.

Vihje

- Jos BLUETOOTH-yhteyttä ei ole muodostettu kaiutinjärjestelmän ja BLUETOOTH-laitteen välille, valitse kaiutinjärjestelmä BLUETOOTH-laitteesta.
- Jos äänessä on viivettä, tätä voidaan mahdollisesti parantaa asettamalla [Asetukset] - [Bluetooth-asetukset] – [Bluetooth-yhteyden laatu] tilaan [Vakaa yhteys etusijalla] sovelluksen kaukosäädinnäytössä.

BLUETOOTH-laitteen irtikytkeminen

Katkaise yhteys jollakin seuraavista tavoista.

- Kytke BLUETOOTH-toiminto pois BLUETOOTH-laitteesta.
- Sammuta kaiutinjärjestelmä tai BLUETOOTH-laite.

Aiheeseen liittyvää





- [Langattoman toiminnon asettaminen päälle ja pois päältä](#)

TP1002271388

5-071-593-11(1) Copyright 2026 Sony Corporation

Langattoman toiminnon asettaminen päälle ja pois päältä

Langaton toiminto on oletusarvoisesti päällä.

- Paina INPUT (Tulo),  (Äänenvoimakkuus) – (miinus) ja  (mykistys) mukana toimitetussa kaukosäätimessä tässä järjestyksessä, jos haluat kytkeä BLUETOOTH- ja WLAN-toiminnon pois päältä. Keskikaiuttimen alitilan ilmaisin vilkkuu kaksi kertaa valkoisena.
- Paina INPUT (Tulo),  (Äänenvoimakkuus) – (miinus) ja  (mykistys) mukana toimitetussa kaukosäätimessä tässä järjestyksessä, jos haluat kytkeä BLUETOOTH- ja WLAN-toiminnon päälle. Keskikaiuttimen alitilan ilmaisin syttyy kerran pidemmäksi ajaksi valkoisena.

Huomautus

- Seuraavia toimintoja ei voi suorittaa, kun langaton toiminto on pois päältä:
 - Laiteparin muodostaminen ja/tai yhdistäminen BLUETOOTH-laitteeseen.
 - "Sony | BRAVIA Connect" -sovelluksen käyttäminen.
 - Musiikin toistaminen verkosta WLAN-yhteydellä.

TP1002271389

Kotiteatterijärjestelmä
BRAVIA Theatre Trio

Spotifyn käyttäminen

Aloita jonkin toistaminen Spotify-palvelusta Spotify-sovelluksella, napauta kaiutinkuvaketta näytön alakulmassa ja napauta laitettasi avautuvassa valikossa.

Käytä puhelinta, tablettia tai tietokonetta Spotifyn kaukosäätimenä. Katso tarkemmat tiedot osoitteesta spotify.com/connect.

Huomautus

- Spotify-sovellus on saatavana seuraavilla [markkinoilla/alueilla](#).

Vihje

- Jos [Asetukset] – [Järjestelmäasetukset] – [Verkko/Bluetooth-valmiustila] on asetettu tilaan [Pois] sovelluksen kaukosäädinnäytöstä, toistoa ei voi aloittaa kaiutinjärjestelmän ollessa valmiustilassa. Jos asetuksena on [Päällä], kaiutinjärjestelmä käynnistyy valmiustilasta ja toistaa musiikkia.

TP1002069298

Kotiteatterijärjestelmä
BRAVIA Theatre Trio

AirPlayn käyttäminen

Kaiutinjärjestelmä on AirPlay -yhteensopiva. Voit valita musiikkisisältöä iOS-laitteesta, kuten iPhone, iPad tai iPod touch, ja suoratoistaa sitä kaiutinjärjestelmästä.

- 1 Yhdistä iOS-laite WiFi-yhteydellä kaiutinjärjestelmän kanssa samaan verkkoon.**
- 2 Toista musiikkia, jonka haluat suoratoistaa iOS-laitteessa.**
- 3 Näytä AirPlay-kuvake () iOS-laitteessa ja napauta sitä.**
- 4 Valitse kaiutinjärjestelmä kaiuttimeksi, johon iOS-laitteesta suoratoistetaan.**
Musiikki toistetaan kaiutinjärjestelmästä.

Vihje

- Musiikkia voidaan suoratoistaa useista kaiuttimista valitsemalla muita kaiuttimia yhdessä kaiutinjärjestelmän kanssa.
- Jos [Asetukset] – [Järjestelmäasetukset] – [Verkko/Bluetooth-valmiustila] on asetettu tilaan [Pois] sovelluksen kaukosäädinnäytöstä, toistoa ei voi aloittaa kaiutinjärjestelmän ollessa valmiustilassa. Jos asetuksena on [Päällä], kaiutinjärjestelmä käynnistyy valmiustilasta ja toistaa musiikkia.

Musiikin suoratoisto kaiutinjärjestelmästä puhumalla Sirille

Jos lisäät kaiutinjärjestelmän iOS-laitteen Home-sovellukseen, voit suoratoistaa musiikkia kaiutinjärjestelmään puhumalla Sirille.

Huomautus

- Koska kaiutinjärjestelmässä ei ole mikrofonia, et voi puhua kaiutinjärjestelmälle sen käyttämiseksi.
- Kaikki Siri-ominaisuudet eivät ole käytettävissä kaiutinjärjestelmässä.

TP1002069299

Kotiteatterijärjestelmä
BRAVIA Theatre Trio

Kaiutinjärjestelmän käyttäminen lukitsemalla se TV:n kanssa (HDMI-ohjaustoiminto)

Kaiutinjärjestelmän ohjaustoiminnot, kuten virran kytkeminen päälle/pois tai äänenvoimakkuuden säätö, voidaan lukita TV:n ohjaukseen käyttämällä HDMI-kaapelia kaiutinjärjestelmän yhdistämiseen TV:hen, joka on yhteensopiva HDMI-ohjaustoiminnon kanssa.

Tietoja HDMI-ohjaustoiminnosta

HDMI-ohjaustoiminto on toiminto, joka lukitsee HDMI (High-Definition Multimedia Interface) -kaapelilla liitetyt laitteet niin, että näitä laitteita voi käyttää yhdessä.

Vaikka tätä toimintoa tuetaan laitteissa, jotka ovat yhteensopivia HDMI-ohjaustoiminnon kanssa, se ei välttämättä toimi, jos liität muita kuin Sonyn valmistamia laitteita.

Kaiutinjärjestelmän käytön valmistelu lukitsemalla se TV:hen

Ota HDMI-ohjaustoiminnon asetukset käyttöön TV:ssä, joka on liitetty kaiutinjärjestelmään HDMI-kaapelilla. Kaiutinjärjestelmän HDMI-ohjaustoiminto on oletuksena käytössä.

Huomautus

- TV:n on oltava yhteensopiva HDMI-ohjaustoiminnon kanssa. Lisätietoja on TV:n käyttöohjeessa.
- Tarkista TV:n kaiutinasetukset. Kaiutinjärjestelmä virta synkronoidaan TV:n kaiutinasetusten kanssa. Lisätietoja on TV:n käyttöohjeessa.
- Käytössä olevan TV:n mukaan jos ääni aiemmin toistettiin TV:n kaiuttimista, kaiutinjärjestelmä ei ehkä käynnisty lukittumalla TV:n virtaohjaukseen, vaikka TV kytketään päälle.

Vihje

- Jos TV:hen liitetään laite, esim. Blu-ray Disc -soitin, HDMI-kaapelilla, ota laitteen HDMI-ohjaustoiminto käyttöön laitteella.
- Ota HDMI-ohjaustoiminto käyttöön TV:ssä tai Blu-ray Disc -soittimessa katsomalla sen käyttöohjeet.
- Kun otat HDMI-ohjaustoiminnon ("BRAVIA Sync") käyttöön Sonyn valmistamassa TV:ssä, myös kaiutinjärjestelmän HDMI-ohjaustoiminto otetaan käyttöön automaattisesti.
- Kaiutinjärjestelmän HDMI-ohjaustoiminnon asetusta voidaan muuttaa sovelluksen kaukosäädinnäytöstä valitsemalla [Asetukset] – [HDMI-asetukset] – [HDMI-ohjaus].

Virtatoiminnon käyttö ja äänenvoimakkuuden säätö TV:n kaukosäätimellä

Kun TV kytketään päälle/pois tai äänenvoimakkuutta säädetään TV:n kaukosäätimellä, kaiutinjärjestelmän virtatoiminta tai äänenvoimakkuuden säätö päältä on lukittu yhteen sen kanssa.

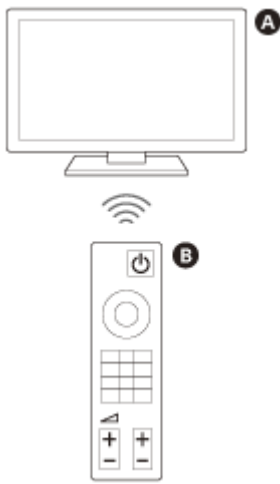

- A** TV
- B** TV:n kaukosäädin

Virran lukitus

Kun TV kytetään päälle, kaiutinjärjestelmä kytkeytyy päälle automaattisesti. Kun TV kytetään pois päältä, kaiutinjärjestelmä kytkeytyy pois päältä automaattisesti.

Huomautus

- Jos kaiutinjärjestelmä kytetään pois päältä ennen kuin TV kytetään pois päältä, kaiutinjärjestelmä ei välttämättä kytkeydy päälle automaattisesti, kun TV kytetään seuraavan kerran päälle. Toimi tässä tapauksessa seuraavasti.
 - Valitse kaiutinjärjestelmä äänen lähtölaitteeksi TV:n valikosta.
 - Jos käytät Sony TV:tä, kytke kaiutinjärjestelmä päälle TV:n ollessa päällä.

Äänenvoimakkuuden säätö

TV:n ääni viedään automaattisesti kaiutinjärjestelmään. Kaiutinjärjestelmän äänenvoimakkuutta voidaan säätää TV:n kaukosäätimellä.

Yhden kosketuksen toistotoiminto

Kaiutinjärjestelmä ja TV kytkeytyvät automaattisesti päälle, kun sisältöä toistetaan kaiutinjärjestelmään liitettyssä Blu-ray Disc -soittimessa tai kun suoritetaan toiminto, esim. painetaan PS-painiketta PlayStation®5 -ohjaimessa.

Huomautus

- TV:stä riippuen jos sovelluksen kaukosäädinnäytössä [Asetukset] – [HDMI-asetukset] – [Signaalin läpivienti] on asetettu tilaan [Auto] tai [Päällä] ja TV-ääni toistettiin viimeksi TV:n kaiuttimista, kaiutinjärjestelmä ei välttämättä kytkeydy päälle ja kuva ja ääni saatetaan toistaa vain TV:stä, vaikka laitesisältöä toistetaan.

Aiheeseen liittyvää

- [\[HDMI-asetukset\]](#)

TP1002068723

Kotiteatterijärjestelmä
BRAVIA Theatre Trio

Kaiutinjärjestelmän käyttö ”BRAVIA Sync” -toiminnon kanssa yhteensopivaan TV:hen lukitsemalla

”BRAVIA Sync” on laajennettu toiminto, jonka Sony on kehittänyt HDMI-ohjaustoiminnon pohjalta. Käyttämällä HDMI-kaapelia ”BRAVIA Sync” -yhteensopivien laitteiden, kuten TV tai Blu-ray Disc -soitin, liittämiseen, laitteet voidaan lukita toisiinsa ja niitä voidaan ohjata yhdessä.

”BRAVIA Sync” -sovelluksen käyttäminen

Ota Sony-laitteen HDMI-ohjaustoiminto käyttöön ”BRAVIA Sync” -toiminnon käyttöä varten.

Mitä ”BRAVIA Sync” -toiminnolla voi tehdä

HDMI-ohjaustoiminto

- Virran lukitus
- Äänenvoimakkuuden säätö
- Yhden kosketuksen toistotoiminto

Aiheeseen liittyvää

- [Kaiutinjärjestelmän käyttäminen lukitsemalla se TV:n kanssa \(HDMI-ohjaustoiminto\)](#)
- [\[HDMI-asetukset\]](#)

TP1002068724

Kotiteatterijärjestelmä
BRAVIA Theatre Trio

[Langattoman kaiuttimen yhteysasetukset]

Nämä ovat mukana toimitettujen etukaiuttimien tai valinnaisen subwooferin ja takakaiuttimien yhteysasetukset. Seuraavat asetuskohteet tulevat näkyviin napauttamalla sovelluksen kaukosäädinnäytöstä [Asetukset] – [Langattoman kaiuttimen yhteysasetukset].

Langattoman kaiuttimen tilan tarkistus

Käytetään tarkistamaan kaiutinjärjestelmään yhdistettyjen kaiuttimien yhteystila sovelluksen näytöltä.

[Langattoman kaiuttimen yhdistäminen]

Käytetään mukana toimitettujen etukaiuttimien ja valinnaisen subwooferin tai takakaiuttimien yhteysasetusten määrittämiseen. Tämän avulla voidaan myös vaihtaa yhdistetty subwoofer tai takakaiuttimet uuteen subwooferiin tai takakaiuttimiin.

[Langaton kanava]

Kun asetuksena on [Auto], optimaalinen kanava langattomalle tiedonsiirrolle valitaan automaattisesti. Kun kanava on kiinteä, langaton tiedonsiirto tapahtuu määritetyn kanavan kautta. Jos äänessä on katkoksia tai jos kaiutinjärjestelmään yhdistetyn oheislaitteen, kuten TV:n, verkkotoiminnot eivät toimi oikein, tämän asetuksen muuttaminen voi parantaa tilannetta.

[Langattoman toiston laatu]

Käytetään mukana toimitettujen etukaiuttimien ja valinnaisen subwooferin tai takakaiuttimien langattoman toiston laadun määrittämiseen.

TP1002271390

Kotiteatterijärjestelmä
BRAVIA Theatre Trio

[Ääniasetukset]

Nämä ovat äänilähdön asetukset.

Seuraavat asetuskohdeet tulevat näkyviin napauttamalla sovelluksen kaukosäädinnäytöstä [Asetukset] – [Ääniasetukset].

[Äänikentän optimointi]

Optimoi äänikenttätehosteen. Noudata näytölle tulevia ohjeita.

Kun olet tehnyt kaiutinjärjestelmän ja valinnaisten kaiuttimien alkuasetukset ja muutat niiden sijaintia tai asennuspaikkaa, tee tämä asetus uudelleen.

Kalibrointimikrofonin käyttö mahdollistaa tarkemmat mittaukset.

[Äänikentän asetus]

Käytetään äänikentän tyyppin, elokuvateatterin akustisten ominaisuuksien ja stereosisällön toistotavan asettamiseen. Voit nauttia näistä äänitehosteista aktivoimalla äänikentän sovelluksen kaukosäädinnäytöllä tai mukana toimitetulla kaukosäätimellä.

[Äänikentän korkeus]

Säätää koko äänikentän korkeutta kuvan ja äänen yhtenäisyyden parantamista varten.

[IMAX Enhanced Mode]

Säädä ääni automaattisesti vastaamaan tekijän tarkoitusta, kun toistetaan IMAX Enhanced -sisältöä.

Valinnaiset kaiuttimet vaaditaan IMAX® Enhanced -toiminnosta nauttimiseen. Lisätietoja on seuraavassa URL-osoitteessa.

<https://www.sony.net/comp-home/>

[Äänentoiston tarkistus]

Käytetään nykyisten asetusten äänilähdön ja kaikkien kaiuttimien äänentoiston yhtenäisyyden tarkistamiseen.

[DSEE Ultimate]

Toistaa pakattua musiikkia tekoälyteknologian avulla tarkasti ylösskaalattuna.

[Audio DRC]

Pakkaa äänisignaalin dynaamisen alueen (äänekkäimpien ja hiljaisimpien osien välisen alueen), jotta hiljaisemmat äänet on helpompi kuulla.

[DTS-dialoginhallinnan kanssa]

Dialogin äänenvoimakkuutta säädetään, kun DTS:X-dialoginhallinnan kanssa yhteensopivaa sisältöä toistetaan.

[Äänen ja kuvan synkronointi]

Säätää kuvan ja äänen välistä viivettä.

[Edistynyt automaattinen äänenvoimakkuus]

Vähentää tulosignaalin aiheuttamia äänenvoimakkuuden muutoksia. Tämä toiminto on tehokas, kun TV-mainoksen äänenvoimakkuus on suurempi kuin TV-ohjelman äänenvoimakkuus.

[Subwooferin vaiheasetus]

Näytetään vain, kun kaiutinjärjestelmään on yhdistetty subwooferit, jotka tukevat kahden subwooferin yhdistämistä.

Tarkista Sonyn tuotetietosivuston tuotetiedoista, tukevatko subwooferit kahden subwooferin yhdistämistä.

Subwooferin vaiheasetuksen muuttaminen voi parantaa äänenlaadun yleistä yhtenäisyyttä matalista korkeisiin taajuuksiin tai lieventää havaittua basson puutetta. Valitse asetus yhdistettyjen subwoofereiden lukumäärästä riippuen seuraavasti.

- Kun yksi subwoofer on yhdistetty
Valitse asetus, jonka avulla bassotaajuudet kuuluvat parhaiten toistettaessa kappaleita, joissa on miespuolinen laulu tai miespuolinen dialogi.
- Kun kaksi subwooferia on yhdistetty
Valitse asetus, jonka avulla bassotaajuudet kuuluvat parhaiten toistettaessa kappaleita, joissa on miespuolinen laulu tai miespuolinen dialogi, ja jonka avulla myös elokuvien äänitehosteiden ja musiikin bassotaajuudet kuuluvat luonnollisesti ja täyteläisesti.

Aiheeseen liittyvää

- [Toimitettu kaukosäädin](#)
- [Sovelluksen kaukosäädinnäyttö](#)
- [Keskikaiuttimen ja etukaiuttimien asentaminen TV-tasolle ja hyllyihin](#)
- [Keskikaiuttimen ja etukaiuttimien asentaminen seinälle](#)
- [Valinnaisen subwooferin ja takakaiuttimien käyttäminen](#)
- [\[HDMI-asetukset\]](#)

TP1002271399

Kotiteatterijärjestelmä
BRAVIA Theatre Trio

[HDMI-asetukset]

Nämä ovat HDMI:n asetukset.

Seuraavat asetuskohdeet tulevat näkyviin napauttamalla sovelluksen kaukosäädinnäytöstä [Asetukset] – [HDMI-asetukset].

[HDMI-ohjaus]

Kun HDMI-ohjaustoiminto on käytössä, toisiinsa HDMI-kaapelilla liitetyjä laitteita käytetään yhdessä ja ne vastaanottavat ARC-ääntä TV:stä.

[TV:n virrankatk.linkki]

Kun TV sammutetaan, myös kaiutinjärjestelmä sammutetaan lukitsemalla se TV:n virtaan. Valitse [HDMI-ohjaus]-asetukseksi [Päällä].

[Signaalin läpivienti]

Lähetää HDMI-signaalin TV:hen silloinkin, kun kaiutinjärjestelmä on kytketty pois päältä.

[eARC]

Kun eARC-yhteensopiva TV on liitetty, tämän asetuksen kytkeminen päälle ottaa eARC-toiminnon käyttöön. Kun ARC-yhteensopiva (mutta ei eARC-yhteensopiva) TV on liitetty, ARC-toiminto toimii riippumatta siitä, mikä tämän toiminnon asetus on.

Kun eARC on käytössä, tarkista eARC-toiminnon asetus TV:stä. Lisätietoja on TV:n käyttöohjeessa.

[HDMI-signaalimuoto]

Asettaa videomuodon, jota voidaan vastaanottaa. Jos kaiutinjärjestelmään liitetyn laitteen kuvaa ja ääntä ei toisteta oikein, muuta tätä asetusta.

Huomautus

- Jos tälle asetukselle valittua videomuotoa ei lähetetä, TV:n videosignaalin tekniset tiedot ja asetukset eivät välttämättä vastaa kaiutinjärjestelmän asetuksia. Tarkista TV:n videotulon tekniset tiedot ja asetukset. Katso TV:n tekniset tiedot ja asetukset TV:n käyttöohjeista.
- Jos kuvaa ja ääntä ei toisteta, kun [Parannettu muoto (4K120, 8K)] on asetettu, vaihda asetukseksi [Parannettu muoto] tai [Vakiomuoto].
- Jos kuvaa ja ääntä ei toisteta, kun [Parannettu muoto] on asetettu, vaihda asetukseksi [Vakiomuoto].
- Lisätietoja vastaanotettavista videomuodoista ja käytettävästä HDMI-kaapelista voit katsoa kohdasta ”[Tuetut HDMI-videomuodot](#)”.
- VRR/ALLM/SBTM/QMS-toiminto on yhdistetty tähän asetukseen ja käytössä, kun [Parannettu muoto (4K120, 8K)] (oletusasetus) on asetettu.

[Videolähtö PIP/PBP-toiminnolla varustetulle TV:lle]

Toistaa kuvan kaiutinjärjestelmän HDMI-tulosta TV:hen, kun TV (eARC/ARC) -tulo on valittu kaiutinjärjestelmässä. Kytke tämä asetus, kun haluat näyttää kaksi ikkunaa TV:ssä, mukaan lukien kuva kaiutinjärjestelmän HDMI-tulosta.

TP1002068727

5-071-593-11(1) Copyright 2026 Sony Corporation

Kotiteatterijärjestelmä
BRAVIA Theatre Trio

[Bluetooth-asetukset]

Nämä ovat BLUETOOTH-toiminnon edistyneet asetukset.

Seuraavat asetukset tulevat näkyviin napauttamalla sovelluksen kaukosäädinnäytöstä [Asetukset] – [Bluetooth-asetukset].

[Bluetooth-yhteyden laatu]

Käytetään BLUETOOTH-yhteyden laadun asettamiseen, kun kaiutinjärjestelmässä toistetaan ääntä mobiililaitteesta.

[Äänen toistaminen Bluetoothin kautta]

Näyttää oppaan kaiutinjärjestelmän vaihtamiseksi BLUETOOTH-tulolle.

Aiheeseen liittyvää

- [Langattoman toiminnon asettaminen päälle ja pois päältä](#)

TP1002068728

Kotiteatterijärjestelmä
BRAVIA Theatre Trio

[Järjestelmäasetukset]

Nämä ovat kaiutinjärjestelmän asetukset.

Seuraavat asetuskohteet tulevat näkyviin napauttamalla sovelluksen kaukosäädinnäytöstä [Asetukset] – [Järjestelmäasetukset].

[Automaattinen valmiustila]

Kun kaiutinjärjestelmää ei käytetä eikä signaalituloa ole noin 20 minuuttiin, kaiutinjärjestelmä siirtyy automaattisesti verkon valmiustilaan tai valmiustilaan.

[Verkko/Bluetooth-valmiustila]

Kaiutinjärjestelmä voidaan kytkeä päälle verkko- tai BLUETOOTH-toiminnolla. Kaiutinjärjestelmä voidaan kytkeä päälle myös sovelluksesta.

Päällä: Kun virta on katkaistu, kaiutinjärjestelmä siirtyy verkon valmiustilaan.

Pois: Kun virta on katkaistu, kaiutinjärjestelmä siirtyy valmiustilaan.

Huomautus

- Kun [Verkko/Bluetooth-valmiustila] on asetettu tilaan [Pois], äänen toistaminen kaiutinjärjestelmästä voi kestää kauemmin, kun kaiutinjärjestelmä kytketään päälle.

[Automaattinen päivitys]

Käytetään asettamaan suoritetaanko verkkopäivitykset automaattisesti.

[Himmennin]

Voit muuttaa keskikaiuttimen ja etukaiuttimien ilmaisimien kirkkautta. Myös valinnaisen subwooferin ja takakaiuttimien ilmaisimien kirkkaus muuttuu.

[Yksikön nimi]

Käytetään muuttamaan kaiutinjärjestelmän nimeä, joka näytetään, kun esimerkiksi BLUETOOTH-toimintoa käytetään.

[Järjestelmätiedot]

Näyttää kaiutinjärjestelmän tiedot, kuten ohjelmistoversion.

[Ohjelmiston käyttöoikeustiedot]

Näyttää ohjelmiston käyttöoikeussopimuksen tiedot.

Kotiteatterijärjestelmä
BRAVIA Theatre Trio

[Verkkoasetukset]

Nämä ovat verkon asetukset.

Seuraavat asetukset tulevat näkyviin napauttamalla sovelluksen kaukosäädinnäytöstä [Asetukset] – [Verkkoasetukset].

[Verkon yhteyden tila]

Käytetään kaiutinjärjestelmän verkkoasetuksien tarkistamiseen.

[Tilin hallinta]

Käytetään kaiutinjärjestelmää parhaimmillaan käyttävien käyttäjien listan tarkistamiseen tai käyttäjerekisteröintien peruuttamiseen. Enintään 20 käyttäjätiliä voidaan rekisteröidä.

[Tietosuoja-asetukset]

Kaiutinjärjestelmä kerää tietoja laitteen käytöstä. Lue asennuksen aikana näkyvä tietosuojakäytäntö ja hyväksy tai hylkää tietojen keräys.

Vihje

- Kun olet antanut hyväksyntäsi, voit lopettaa tietojen keräyksen vetämällä hyväksyntäsi tai palauttamalla kaiutinjärjestelmän tehdasasetukset.

Aiheeseen liittyvää

- [Kaiutinjärjestelmän tehdasasetusten palautus](#)

TP1002069300

Kotiteatterijärjestelmä
BRAVIA Theatre Trio

[Helppo asennus]

Kaiutinjärjestelmän perusasetukset, kaiutinasetukset ja tiläänen optimointi voidaan suorittaa helposti.
Napauta sovelluksen kaukosäädinnäytöstä [Asetukset] – [Helppo asennus].

TP1002068725

Kotiteatterijärjestelmä
BRAVIA Theatre Trio

[Ohjelmistopäivitys]

Käytetään kaiutinjärjestelmän, valinnaisen subwooferin tai valinnaisten takakaiuttimien ohjelmiston päivittämiseen. Napauta sovelluksen kaukosäädinnäytöstä [Asetukset] – [Ohjelmistopäivitys].

TP1002109978

Virransäästö valmiustilassa

Voit vähentää virrankulutusta valmiustilassa määrittämällä asetukset seuraavasti.

- Valitse sovelluksen kaukosäädinnäytöstä [Asetukset] – [HDMI-asetukset] – [Signaalin läpivienti] ja aseta se tilaan [Pois].
- Valitse sovelluksen kaukosäädinnäytöstä [Asetukset] – [Järjestelmäasetukset] – [Verkko/Bluetooth-valmiustila] ja aseta se tilaan [Pois].

Huomautus

- Kun [Verkko/Bluetooth-valmiustila] on asetettu tilaan [Pois], äänen toistaminen kaiutinjärjestelmästä voi kestää kauemmin, kun kaiutinjärjestelmä kytketään päälle.

TP1002069302

Kotiteatterijärjestelmä
BRAVIA Theatre Trio

Vianmääritys

Ongelmatilanteissa noudata alla olevaa prosessia.

1. Tarkista, että muut kaiutinjärjestelmään ja TV:hen liitetyt laitteet on kytketty oikeisiin liittimiin oikeilla kaapeleilla ja että ne on liitetty kunnolla perille asti.



2. Irrota verkkojohto pistorasiasta ja kytke se takaisin vasta usean minuutin kuluttua.



3. Tarkista mahdolliset ongelmat ja ratkaisut jollakin seuraavista tavoista.

- Valitse Ohje "Sony | BRAVIA Connect" -sovelluksen valikosta tukitietoja varten.
- Valitse tukisivulla kaiutinjärjestelmän mallinimi ja tarkista tukitiedot. Tukisivun osoitteen voit katsoa kohdasta "[Asiakkaan tukisivusto](#)".



4. Palauta kaiutinjärjestelmän tehdasasetukset.

Kaikki kaiutinjärjestelmän asetukset palautetaan alkutilaansa.



5. Jos kaiutinjärjestelmä ei vielääkään toimi oikein, ota yhteys Sony-tukeen tai lähimpään Sony-jälleenmyyjään.

- Sony-tuen yhteystiedot:
<https://www.sony.net/support-contact>

Aiheeseen liittyvää

- [Asiakkaan tukisivusto](#)
- [Kaiutinjärjestelmän tehdasasetusten palautus](#)

TP1002068731

Kotiteatterijärjestelmä
BRAVIA Theatre Trio

Asiakkaan tukisivusto

Tukisivulta löydät seuraavat tiedot.

Katso maasi/alueesi tukisivu.

- Kysymyksiä ja vastauksia
- Uusimmat ajurit ja ohjelmistopäivitykset
- Ota yhteys tukeen
- Tuotteen korjaus
- Rekisteröi tuotteesi

Yhdysvalloissa, Kanadassa ja Latinalaisessa Amerikassa olevat asiakkaat:

<https://www.sony.com/am/support>

Euroopassa olevat asiakkaat:

<https://www.sony.eu/support/>

Manner-Kiinassa olevat asiakkaat:

<https://service.sony.com.cn/>

Tyynenmeren Aasiassa, Oseaniassa, Lähi-idässä ja Afrikassa olevat asiakkaat:

<https://www.sony-asia.com/support>

Japanissa olevat asiakkaat:

<https://www.sony.jp/support/>

TP1002068739

Kotiteatterijärjestelmä
BRAVIA Theatre Trio

Kaiutinjärjestelmän tehdasasetusten palautus

Jos kaiutinjärjestelmä ei vielääkään toimi oikein, vaikka ”[Vianmääritys](#)” on tehty, palauta kaiutinjärjestelmän tehdasasetukset.

Keskikaiuttimen tehdasasetusten palautus

Paina keskikaiuttimen  (virta) -painiketta yli 10 sekuntia, kunnes kuulet tehdasasetusten palautuksen ilmoitusäänen.

Keskikaiuttimen päätilan ilmaisain vilkkuu vuorotellen valkoisena/sinisenä ja tehdasasetusten palautus alkaa.

Kun tehdasasetusten palautus on valmis, keskikaiutin käynnistyy uudelleen.

Odot, kunnes keskikaiuttimen päätilan ilmaisain vilkkuu valkoisena ja sen jälkeen kuuluu virran kytkennän ilmoitusääni.

Etukaiuttimen tehdasasetusten palautus

Palauta vasemman ja oikean etukaiuttimen tehdasasetukset vastaavasti.

1. Kun virta on päällä, paina LINK etukaiuttimessa yli 10 sekuntia, kunnes kuulet tehdasasetusten palautuksen ilmoitusäänen.

Tehdasasetusten palautus alkaa, kun etukaiuttimen virtailmaisain vilkkuu vuorotellen valkoisena/sinisenä ja tehdasasetusten palautuksen ilmoitusääni kuuluu. Kun tehdasasetusten palautus on valmis, virtailmaisain lakkaa vilkkumasta, virran kytkennän ilmoitusääni kuuluu ja etukaiutin sammuu.

2. Kytke etukaiutin päälle painamalla LINK etukaiuttimessa.

Huomautus

- Kun kaiutinjärjestelmä nollataan, poista kaiutinjärjestelmän pariliitostiedot (kaiutinjärjestelmän nimi (**), kaiutinjärjestelmän LE_name) kaiutinjärjestelmään liitetyn älypuhelimien(*) tms. BLUETOOTH-asetuksista.
 - * Älypuhelimet, joihin sovellus on asennettu, BLUETOOTH-toiminnon kanssa yhteensopivat äänilaitteet jne.
 - ** BRAVIA Theatre Trio tai laitteen nimi, joka on asetettu kohdassa [Yksikön nimi].
- Jos palautat kaiutinjärjestelmän tehdasasetukset, suorita alkuasetukset sovelluksessa.
- Tehdasasetusten palautus voi katkaista yhteyden keskikaiuttimeen ja etukaiuttimeen tai valinnaiseen subwooferiin ja takakaiuttimiin. Suorita tässä tapauksessa [Langattoman kaiuttimen yhteysasetukset] sovelluksessa.

Aiheeseen liittyvää

- [Keskikaiuttimen ilmaisimet](#)
- [Etukaiuttimen ilmaisain](#)
- [Alkuasetusten suorittaminen ”Sony | BRAVIA Connect” -sovelluksella](#)
- [\[Langattoman kaiuttimen yhteysasetukset\]](#)

TP1002271392

Kotiteatterijärjestelmä
BRAVIA Theatre Trio

Tekniset tiedot

Keskikaiutin (YY2100C1)

Keskikaiutinosa

Kaiutin

45 mm × 108 mm (1 13/16" × 4 3/8") kartiotyyppinen (2)

Kaiutinjärjestelmä

Bassorefleksityyppinen

Keskidiskanttiosa

Kaiutin

25 mm (1") pehmeä kalottityyppinen (1)

WLAN-osa

Yhteysjärjestelmä

IEEE 802.11 a/b/g/n/ac/ax

BLUETOOTH-osa

Teho

BLUETOOTH-määrittely Power Class 1.5

Suurin toimintaetäisyys

Esteetön näköyhteys noin 30 m (98,4 ft)*

* Todellinen toimintaetäisyys riippuu eri tekijöistä, kuten laitteiden välillä olevista esteistä, mikroaaltouunia ympäröivistä magneettikentistä, staattisesta sähköstä, vastaanottoherkkyydestä, antennin tehosta, käyttöjärjestelmästä ja ohjelmistosta.

Taajuuskaista

2,4 GHz:n kaista (2,400 0 GHz – 2,483 5 GHz)

Modulaatiomenetelmä

FHSS

Yhteensopiva BLUETOOTH-profiili*

* BLUETOOTH-profiili standardoi toiminnot BLUETOOTH-laitteiden ominaisuuksien mukaan.

A2DP (Advanced Audio Distribution Profile)

AVRCP (Audio Video Remote Control Profile)

Tuettu koodekki*

* Koodekki on äänisignaalin pakkaus- ja muutosmuoto.

SBC (Subband Codec)

AAC (Advanced Audio Coding)

LDAC™*

* LDAC on Sonyn kehittämä audiokoodaustekniikka, joka mahdollistaa korkearesoluutioisen (Hi-Res) äänisisällön siirtämisen BLUETOOTH-yhteydellä.

Vastaava sisällönsuojaus

SCMS-T

Lähetysalue (A2DP)

20 Hz – 20 000 Hz (näytteenottotaajuus 44,1 kHz)

20 Hz – 40 000 Hz (näytteenottotaajuus LDAC 96 kHz, 990 kbps:n lähetysnopeus)

Huomautus

- Verkkoympäristöstä riippuen korkean bittinopeuden siirrossa voi olla keskeytyksiä.

USB-osa (vain huoltokäyttöön)

FOR SERVICE -portti

Type A (USB-muistin liittämiseen)

HDMI-osa

Liitin

Tyyppi A (19-napainen)

Langaton lähetin-/vastaanotinosa

Yhteysjärjestelmä

Wireless Sound Specification

Modulaatiomenetelmä

OFDM

Yleistä

Tulo

HDMI IN

Teho

HDMI OUT (TV (eARC/ARC))

Virrankulutus

Päällä: 31 W

Verkon valmiustila ([Verkko/Bluetooth-valmiustila] asetuksena on Päällä): 3,5 W enintään

Valmiustila ([Verkko/Bluetooth-valmiustila] asetuksena on Pois): 0,5 W enintään*

* Kun [Signaalin läpivienti] -asetuksena on [Pois] tai [Signaalin läpivienti] -asetuksena on [Auto] ja yhdistetty TV sammutetaan.

* Jos yksikön asetuksia muutetaan alla kuvatulla tavalla, virrankulutus ylittää yllä mainitun arvon.

– [Signaalin läpivienti] asetuksena [Päällä]

– [Signaalin läpivienti] asetuksena [Auto] ja [HDMI-ohjaus] asetuksena [Pois]

Kun [Automaattinen valmiustila] -toiminto on päällä, jos tuotetta ei käytetä eikä signaalia saada noin 20 minuuttiin, keskikaiutin siirtyy automaattisesti verkon valmiustilaan tai valmiustilaan.

[Automaattinen valmiustila] -toiminnon poistaminen käytöstä lisää tämän tuotteen virrankulutusta.

Mitat* (L × K × S)

* Mukaan lukien ulkonevat osat ja säätimet.

Keskikaiutin:

Noin 589 mm × 64 mm × 165 mm (23 1/4" × 2 5/8" × 6 1/2")

Keskikaiutin jalalla:

Noin 589 mm × 76 mm × 165 mm (23 1/4" × 3" × 6 1/2")

Keskikaiutin seinäasennustelineen kanssa:

Noin 589 mm × 72 mm × 178 mm (23 1/4" × 2 7/8" × 7 1/8")

Paino

Keskikaiutin:

Noin 3,2 kg (7 lb 1 oz)

Keskikaiutin jalalla:

Noin 3,2 kg (7 lb 1 oz)

Keskikaiutin seinäasennustelineen kanssa:

Noin 3,6 kg (7 lb 15 oz)

Etukaiutin (YY2100C2/ YY2100C3)

Seuraavat kuvaukset ovat kaiutinkohtaiset tekniset tiedot.

Ylössuunnattu kaiutinosa

Kaiutin

80 mm (3 1/4") kartiotyyppinen (1)

Kaiutinjärjestelmä

Akustinen ripustustyyppinen

Etukaiutinosa

Diskantti

20 mm (13/16") pehmeä kalottityyppinen (1)

Basso

100 mm (4") kartiotyyppinen (1)

Kaiutinjärjestelmä

Bassorefleksityyppinen

Langaton lähetin-/vastaanotinosa

Yhteysjärjestelmä

Wireless Sound Specification

Modulaatiomenetelmä

OFDM

Yleistä

Virrankulutus

Päällä: 26 W

Verkon valmiustila (virtailmaisina palaa punaisena): 1,8 W enintään

Sammutettu (virtailmaisina ei pala): 0,3 W enintään*

* Kun painat LINK-painiketta vähintään 2 sekunnin ajan ja vapautat sitten sormesi, kaiuttimen virta katkaistaan ja virtailmaisina sammuu. Käytä kaiutinta uudelleen painamalla LINK.

Mitat* (L x K x S)

* Mukaan lukien ulkonevat osat ja säätimet.

Noin 160 mm x 337 mm x 165 mm (6 3/8" x 13 3/8" x 6 1/2")

Paino

Noin 3,6 kg (7 lb 15 oz)

Kalibrointimikrofoni (ECM-AC4)

Suuntausominaisuudet

Kaikki suunnat

Tehokas taajuusalue

30 Hz - 16 kHz

Liitin

USB Type-C® -portti

Virta

Pistokevirta (DC 5V 30 mA)

Mitat* (L x K x S)

* Ilman USB Type-C® -liitintä.

Noin 70 mm x 12 mm x 12 mm (2 7/8" x 1/2" x 1/2")

Paino

Noin 6 g (1 oz)

Huomautus

- Rakennetta ja teknisiä tietoja voidaan muuttaa ilman ennakoilmoitusta.
- Katso tuotteesi mukana toimitettua Viiteopasta, joka saattaa sisältää teknisiä tietoja, joita ei ole mainittu yllä.

Kotiteatterijärjestelmä
BRAVIA Theatre Trio

Tuetut äänimuodot

Tuetut äänimuodot vaihtelevat liitännän mukaan. ”○” tarkoittaa tuettua äänimuotoa ja ”–” tukematonta äänimuotoa seuraavassa taulukossa.

Muoto	HDMI-tulo	HDMI-lähtö (eARC)	HDMI-lähtö (ARC)
LPCM 2ch	○	○	○
LPCM 5.1ch	○	○	–
LPCM 7.1ch	○	○	–
Dolby Digital	○	○	○
Dolby TrueHD	○	○	–
Dolby Digital Plus	○	○	○
Dolby Atmos	○	○	–
Dolby Atmos - Dolby TrueHD	○	○	–
Dolby Atmos - Dolby Digital Plus	○	○	○
DTS	○	○	○
DTS-ES Discrete 6.1, DTS-ES Matrix 6.1	○	○	○
DTS 96/24	○	○	○
DTS-HD High Resolution Audio	○	○	–
DTS-HD Master Audio	○	○	–
DTS:X	○	○	–
MPEG-2 AAC*	○	○	○
MPEG-4 AAC*	○	○	○

* Ei tueta kaikissa maissa/alueilla.

Huomautus

- HDMI IN ei tue äänimuotoja, jotka sisältävät kopiosuojauksen, kuten Super Audio CD tai DVD-Audio.

TP1002068735

Kotiteatterijärjestelmä
BRAVIA Theatre Trio

Tuetut HDMI-videomuodot

Kaiutinjärjestelmä tukee seuraavia videomuotoja.

8K 24/30/50/60 Hz
4K 24/25/30/50/60/100/120/144 Hz
1440p 120/144 Hz
1080p 24/30/50/60/100/120/144 Hz
1080i 50/60 Hz
720p 50/60 Hz
576p 50 Hz
480p 60 Hz

Tietoja [HDMI-signaalimuoto]-asetuksesta

Kun [Asetukset] - [HDMI-asetukset] - [HDMI-signaalimuoto] on asetettu sovelluksen kaukosäädinnäytössä tilaan [Parannettu muoto (4K120, 8K)], kaikkia kaiutinjärjestelmän tukemia videomuotoja voidaan syöttää.

Kun kohdan [HDMI-signaalimuoto] asetuksena on [Parannettu muoto], videomuodoksi rajoitetaan 4K 60 Hz 4:4:4, 4:2:2 jne.

Kun kohdan [HDMI-signaalimuoto] asetuksena on [Vakiomuoto], videomuodoksi rajoitetaan 4K 60 Hz 4:2:0, 4K 24 Hz, jne.

Tietoja käytettävästä HDMI-kaapelista

Käytä HDMI-hyväksyttyä kaapelia.

Käytä TV:n liittämiseen toimitettua HDMI-kaapelia.

Erittäin nopea HDMI-kaapeli, joka tukee 48 Gb/s:n nopeutta, tukee kaikkia kaiutinjärjestelmän tukemia videomuotoja.

Korkealuokkainen nopea HDMI-kaapeli, joka tukee Ethernetiä ja 18 Gb/s:n nopeutta, tukee enintään videomuotoja 4K 60 Hz 4:4:4, 4:2:2, jne.

Tietoja 3D-signaalista

Seuraava videomuoto on yhteensopiva 3D-signaalin kanssa Side-by-Side-muodossa (vierekkäin).

- 1080i 50/60 Hz

Seuraavat videomuodot ovat yhteensopivia 3D-signaalin kanssa Frame Packing- ja Over-Under-muodoissa (päällekkäin).

- 1080p 24 Hz
- 720p 50/60 Hz

Tietoja HDMI-yhteydestä

Kaiutinjärjestelmän HDMI-liitin tukee enintään videosignaaleja 4K 120/144 Hz/8K, HDR (High Dynamic Range)(*1), VRR(*2), ALLM(*3), SBTM(*4), QMS(*5) ja HDCP2.3 -standardin mukaisesti(*6).

*1 HDR on eloisa videostandardi, joka pystyy esittämään laajemman luminanssin (vaalean ja tumman). Kaiutinjärjestelmä tukee muotoja HDR10, HLG (Hybrid Log-Gamma) ja Dolby Vision.

*2 VRR (Variable Refresh Rate) on videonsiirtotapa, joka voi vähentää videon nykimistä ja näyttää kuvat sulavasti säätämällä näyttöpuolen virkistystaajuutta vastaamaan videopelien jne. kuvanopeutta.

*3 ALLM (Auto Low Latency Mode) on toiminto, joka vaihtaa automaattisesti alhaisen latenssin tilaan videopelejä toistettaessa jne.

*4 SBTM (Source-Based Tone Mapping) on toiminto, jonka avulla AV-laite voi toistaa ja näyttää HDR-kuvia, jotka on optimoitu TV:n ominaisuuksille.

*5 QMS (Quick Media Switching) on ominaisuus, joka mahdollistaa videokuvanopeuksien saumattoman vaihtamisen.

*6 HDCP2.3 on kopiosuojausteknologia, joka suojaa esimerkiksi 4K- ja 8K-videosisältöä.

Kotiteatterijärjestelmä
BRAVIA Theatre Trio

Tavaramerkit

- Apple, AirPlay, iPad, iPhone, iPod touch ja Siri ovat Apple Inc:n rekisteröityjä tavaramerkkejä Yhdysvalloissa sekä muissa maissa ja alueilla.
- IOS on Ciscon rekisteröity tavaramerkki tai tavaramerkki Yhdysvalloissa ja muissa maissa ja sitä käytetään lisenssillä.
- BLUETOOTH®-sanamerkki ja -logot ovat Bluetooth SIG, Inc:n omistamia rekisteröityjä tavaramerkkejä, joita Sony Group Corporation ja sen tytäryhtiöt käyttävät lisenssillä.
- Wi-Fi®, Wi-Fi Protected Access® ja Wi-Fi Alliance® ovat Wi-Fi Alliancen rekisteröityjä tavaramerkkejä.
- Wi-Fi CERTIFIED™, WPA™, WPA2™ ja WPA3™ ovat Wi-Fi Alliancen tavaramerkkejä.
- USB Type-C® ja USB-C® ovat USB Implementers Forumin rekisteröityjä tavaramerkkejä.
- Termit HDMI™ ja HDMI High-Definition Multimedia Interface, HDMI-tavaramerkin visuaalinen ilme ja HDMI-logot ovat tavaramerkkejä tai rekisteröityjä tavaramerkkejä, jotka omistaa HDMI Licensing Administrator, Inc.
- "BRAVIA" ja "BRAVIA Sync" ovat Sony Group Corporationin tai sen tytäryhtiöiden tavaramerkkejä tai rekisteröityjä tavaramerkkejä.
- "PlayStation" on Sony Interactive Entertainment Inc:n rekisteröity tavaramerkki tai tavaramerkki.
- LDAC ja LDAC-logo ovat Sony Group Corporationin tai sen tytäryhtiöiden tavaramerkkejä.

Kaikki muut tavaramerkit ja rekisteröidyt tavaramerkit ovat omistajiensa tavaramerkkejä tai rekisteröityjä tavaramerkkejä. Merkkejä ™ ja ® ei ole käytetty tässä käyttöohjeessa.

HDMI™
HIGH-DEFINITION MULTIMEDIA INTERFACE

TP1002271394

Lisenssit

- Tämä tuote sisältää ohjelmiston, jota Sony käyttää sen tekijäoikeuksien omistajan kanssa solmitulla lisenssisopimuksella. Meillä on velvollisuus ilmoittaa sopimuksen sisältö asiakkaille ohjelmiston tekijäoikeuksien omistajan vaatimuksesta. Siirry seuraavaan URL-osoitteeseen ja lue käyttöoikeussopimuksen sisältö.
<https://rd1.sony.net/help/ht/sl/26b/>
- Tämän tuotteen mukana toimitettu ohjelmisto sisältää tekijäoikeuksien alaista ohjelmistoa, joka on lisensoitu GPL/LGPL:n nojalla, ja muita lisenssejä, jotka saattavat edellyttää pääsyä lähdekoodiin. Löydät kopion GPL/LGPL:n (ja muiden lisenssien) edellyttämästä asiaankuuluvasta lähdekoodista seuraavassa osoitteessa. Saat meiltä GPL/LGPL:n edellyttämän lähdekoodin fyysisellä välineellä kolmen vuoden ajan tämän tuotteen viimeisimmästä lähetyksestä pyytämällä sitä lomakkeella seuraavassa osoitteessa. Tämä tarjous on voimassa kaikille, jotka saavat nämä tiedot.
<https://oss.sony.net/Products/Linux/>
Huomaa, että Sony ei vastaa tämän lähdekoodin sisältöön liittyviin kysymyksiin eikä ole vastuussa niistä.
- Works with Apple AirPlay -merkinnän käyttö tarkoittaa, että lisävaruste on suunniteltu toimimaan nimenomaan merkinnässä mainitun teknologian kanssa ja että kehittäjä on sertifioinut sen täyttävän Applen suorituskykystandardit.
- Spotify-ohjelmistoon sovelletaan kolmansien osapuolten lisenssejä, jotka löytyvät täältä:
<https://www.spotify.com/connect/third-party-licenses>.
- Dolby, Dolby Vision, Dolby Atmos, and the double-D symbol are trademarks of Dolby Laboratories Licensing Corporation. Manufactured under license from Dolby Laboratories. Confidential unpublished works. Copyright © 2012–2024 Dolby Laboratories. All rights reserved.
- Manufactured under license from IMAX Corporation. IMAX® is a registered trademark of IMAX Corporation in the United States and/or other countries. For DTS patents, see <http://xperi.com/dts-patents/>. Manufactured under license from DTS, Inc. and its affiliates. DTS, DTS:X, and the DTS:X logo are registered trademarks or trademarks of DTS, Inc. and its affiliates in the United States and/or other countries. © DTS, Inc. and its affiliates. ALL RIGHTS RESERVED.
- Verkkopalveluihin, sisältöön ja tämän tuotteen (käyttöjärjestelmään ja) ohjelmistoihin saatetaan soveltaa yksittäisiä ehtoja, ja niitä saatetaan muuttaa, keskeyttää tai lopettaa milloin tahansa, ja ne saattavat edellyttää maksuja, rekisteröintiä ja luottokorttitietoja.

TP1002271395

Käyttöä koskevia huomautuksia

Varotoimet

- Toimitettu verkkojohto on suunniteltu yksinomaan tälle kaiutinjärjestelmälle. Sitä ei saa käyttää muiden laitteiden kanssa.
- Irrota verkkojohto pistorasiasta, kun kaiutinjärjestelmää ei käytetä pitkään aikaan. Kun irrotat verkkojohdon pistorasiasta, irrota se aina pitämällä kiinni pistokkeesta. Älä koskaan vedä itse johdosta.
- Jos verkkojohto on vaurioitunut, ota vaihtojohtoa varten yhteys Sony-tukeen tai liikkeeseen, josta ostit tuotteen.

Sijoittaminen

- Älä sijoita kaiutinjärjestelmää lämpölähteiden lähelle äläkä altista sitä suoralle auringonvalolle, runsaalle pölylle tai mekaanisille iskuille. Nämä olosuhteet voivat aiheuttaa toimintahäiriön.
- Aseta tämä kaiutinjärjestelmä vaakatasossa olevalle tasaiselle pinnalle. Vinolle pinnalle asetettu kaiutinjärjestelmä voi kaatua tai pudota tasolta oman tärinänsä vuoksi, mikä voi johtaa loukkaantumisiin, toimintahäiriöihin tai suorituskyvyn heikkenemiseen.
- Jos kaiutinjärjestelmä asetetaan lattialle, joka on päällystetty erikoismaalilla, vahalla, rasvalla, liottimella tai vastaavalla, lattian väri voi muuttua tai siihen voi tulla jälkiä.
- Kaiutinjärjestelmän kaiuttimet eivät ole magneettisuojaattuja. Älä aseta magneetikortteja kaiutinjärjestelmän päälle tai sen läheisyyteen.
- Älä sijoita muita metalliesineitä kuin TV kaiutinjärjestelmän ympärille. Langattomat toiminnot voivat muuttua epävakaiksi.
- Kun kaiutinjärjestelmää käytetään virittimen, TV:n tai videonauhurin kanssa, seurauksena voi olla kohinaa tai vääristynyt kuva. Asenna tässä tapauksessa kaiutinjärjestelmä kauemmaksi näistä laitteista.
- Älä sijoita kaiutinjärjestelmää lähelle esineitä, jotka lähettävät voimakkaan magneettikentän, esim. mikroaaltouunit tai suuret kaiuttimet.

Kaiutinjärjestelmän hoito

- Kangasosan pöly ja lika tulee poistaa pehmeällä liinalla kevyesti painaen.
 - Lian raapiminen kynsillä tai liiallisen voiman käyttäminen voi vahingoittaa kangasosaa.
 - Älä käytä puhdistusharjoja tms., koska ne voivat vahingoittaa kangasosaa materiaalista riippuen.
 - Jos kangasosa on erittäin likainen, puhdista se neutraalilla pesuliuksella kostutetulla pehmeällä liinalla ja pyyhi lopuksi pehmeällä kuivalla liinalla. Ei-neutraalien pesu- tai puhdistusaineiden käyttö voi aiheuttaa värin haalistumista tai vaurioittaa kangasta.
- Kotelo on pyyhittävä pehmeällä liinalla, jota on kostutettu hieman neutraalilla puhdistusaineella. Älä käytä hankaustyynyjä, puhdistusaineita tai liuottimia, kuten alkoholia tai bentseeniä.

BLUETOOTH-tiedonsiirto

- BLUETOOTH-tekniikka on lyhyen kantaman langaton tekniikka, joka mahdollistaa viestinnän digitaalisten laitteiden, kuten älypuhelimien ja tietokoneiden, välillä. Enimmäisyhteysetäisyys voi vaihdella esteiden (esim. ihmiskehon, metallipinnan tai seinän) tai sähkömagneettisen ympäristön mukaan.
- BLUETOOTH-laitteen luomat mikroaallot voivat vaikuttaa lääketieteellisten elektronisten laitteiden toimintaan. Katkaise virta kaiutinjärjestelmästä ja muista BLUETOOTH-laitteista seuraavissa paikoissa tapaturmien välttämiseksi:
 - sairaaloissa, junien erityispaikkojen läheisyydessä, paikoissa, joissa on syttyviä kaasuja, automaattiovien tai palohälyttimien lähellä.

- Kaiutinjärjestelmä tukee BLUETOOTH-turvastandardin mukaisia turvatoimintoja, kun käytetään langatonta BLUETOOTH-tekniikkaa. Määritetyistä asetuksista ja muista tekijöistä riippuen tämä suojaus ei ehkä ole riittävä. Ole varovainen, kun käytät BLUETOOTH-tiedonsiirtoa.
- Sony ei vastaa vahingoista tai menetyksistä, jotka johtuvat BLUETOOTH-tiedonsiirron aikana tapahtuneista tietovuodoista.
- BLUETOOTH-yhteyden ei taata toimivan kaikkien BLUETOOTH-laitteiden kanssa.
 - Kaiutinjärjestelmään yhdistettyjen BLUETOOTH-laitteiden on oltava Bluetooth SIG, Inc. -yhtiön määrittämän BLUETOOTH-standardin mukaisia ja niiden on oltava vaatimustenmukaisiksi sertifioituja.
 - Vaikka yhdistetty laite on BLUETOOTH-standardin mukainen, laitteen ominaisuuksista tai teknisistä tiedoista riippuen yhdistäminen ei välttämättä ole mahdollista tai käyttötapa, näyttö tai toiminta voi olla erilainen.
- Kaiutinjärjestelmään yhdistetyn BLUETOOTH-laitteen, yhteisympäristön tai ympäristöolosuhteiden vuoksi äänentoistossa saattaa esiintyä häiriöitä tai katkoksia.
- Liitetystä laitteesta riippuen tiedonsiirron alkamisessa voi kestää jonkin aikaa.

Muita huomautuksia

- Kaiutinjärjestelmän lämpötila voi nousta käytön aikana. Tämä ei ole toimintahäiriö.
- Jos kaiutinjärjestelmään pääsee vierasesineitä tai vettä, sammuta kaiutinjärjestelmä välittömästi, irrota kaiutinjärjestelmän pistoke pistorasiasta ja ota yhteys Sony-tukeen tai liikkeeseen, josta ostit tuotteen.
- Kun yhdistät kaiutinjärjestelmän Internetiin, muodosta yhteys reitittimen(*) kautta, jossa on asianmukaiset suojausasetukset.

Jos ilmenee tietoturvaongelmia, haittaohjelmat (haitalliset ohjelmat) jne. voivat hyökätä kaiutinjärjestelmään Internetin kautta. Tietosi ja digitaalinen omaisuutesi voivat olla alttiina uhille, kuten varkauksille ja väärennöksille.

Kaiutinjärjestelmä voi myös vahingoittaa muita verkkopalveluita tietämättäsi.

* Reititin on laite, joka välittää tietoa Internetin ja lähiverkon välillä.

On olemassa seuraavan tyyppisiä reitittimiä:

- Kiinteä reititin
- Reititintoinnoilla varustettu ADSL-modeemi
- Reititintoinnoilla varustettu optinen verkkoyksikkö (ONU)
- Reititintoinnoilla varustettu Wi-Fi-tukiasema (WLAN-reititin)
- Verkkolinjalla varustettu pistorasialaite (**)

** Jos et ole varma, onko pistorasialaitteessa reititintointia, tarkista asia taloyhtiön isännöitsijältä tai Internet-palveluntarjoajalta.

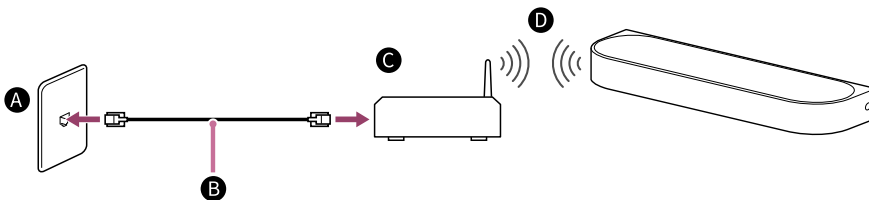

- A** LAN-pääte seinässä
- B** LAN-kaapeli
- C** Reititin
- D** WLAN

Huomautus

- Tarkista, että reititin on kytketty päälle.
- Tarkista verkkoyhteys ja verkkoasetukset.
- Kun WLAN-reititintä käytetään, tiedonsiirtoetäisyys voi olla lyhyempi riippuen käyttöympäristöstä (esimerkiksi seinämateriaalista), radioaaltojen vastaanotto-olosuhteista sekä kaiutinjärjestelmän ja WLAN-reitittimen välillä olevista esteistä. Siirrä kaiutinjärjestelmä ja WLAN-reititin lähemmäksi toisiaan.
- 2,4 GHz:n taajuuskaistaa käyttävät laitteet, kuten mikroaaltouunit, BLUETOOTH-laitteet tai digitaaliset langattomat laitteet, voivat keskeyttää tiedonsiirron. Siirrä kaiutinjärjestelmä kauemmaksi tällaisista laitteista tai sammuta tällaiset laitteet.
- WLAN-yhteys voi muuttua epävakaa käyttöympäristöstä riippuen, etenkin kun käytetään kaiutinjärjestelmän BLUETOOTH-toimintoa. Yritä parantaa WLAN-käyttöympäristöä.

- Jos sinulla on tähän kaiutinjärjestelmään liittyviä kysymyksiä tai ongelmia, ota yhteys Sony-tukeen tai liikkeeseen, josta ostit tuotteen.

Aiheeseen liittyvää

- [Vianmääritys](#)
- [Asiakkaan tukisivusto](#)

TP1002271396

5-071-593-11(1) Copyright 2026 Sony Corporation