

Système Home Cinema  
BRAVIA Theatre Trio



Modèle : YY2100C

**Il est nécessaire d'installer l'application sur votre smartphone et de suivre les instructions de l'application pour installer et configurer le système d'enceintes.**

**Veillez à utiliser l'application dans le cadre de l'installation et de la configuration, même lorsque vous connectez des enceintes en option.**



**Si vous avez déjà utilisé un dispositif compatible avec l'application, sélectionnez [Ajouter un appareil] pour procéder à l'installation et à la configuration après avoir mis à jour l'application vers la dernière version.**

Pour utiliser le système d'enceintes avec toutes les fonctions disponibles et des performances améliorées, mettez à jour le logiciel du système d'enceintes et l'application « Sony | BRAVIA Connect » vers les dernières versions.

HT-A8

[À propos de l'application requise pour utiliser le système d'enceintes](#)

---

[À propos des descriptions contenues dans le guide d'aide](#)

---

## Composantes et commandes

[Configuration système du système d'enceintes et des dispositifs connectés](#)

---

[Enceinte centrale](#)

---

[Enceinte avant](#)

---

[Témoins sur l'enceinte centrale](#)

---

[Témoin sur l'enceinte avant](#)

---

[Télécommande fournie](#)

---

[Écran de télécommande de l'application](#)

---

[Vérification du contenu de l'emballage](#)

---

## Configuration initiale

### Installation du système d'enceintes

- [Installation de l'enceinte centrale et des enceintes avant](#)

---

  - [Installation de l'enceinte centrale et des enceintes avant sur un meuble TV et des étagères](#)

---

  - [Fixation de l'enceinte centrale et des enceintes avant sur un mur](#)

---

  - [Utilisation avec un caisson de graves et des enceintes arrière en option](#)

---

  - [Lors de l'utilisation des enceintes arrière SA-RS5 en option](#)
- 

[Connexion d'un téléviseur](#)

---

[Connexion d'un dispositif AV](#)

---

[Raccordement à une prise secteur](#)

---

[Exécution de la configuration initiale avec l'application « Sony | BRAVIA Connect »](#)

---

[Si l'enceinte centrale et les enceintes avant ne sont pas correctement connectées](#)

---

## Écoute de musique/son

[Écoute du son du téléviseur](#)

---

[Lecture du dispositif AV connecté](#)

---

[Réglage de la qualité du son](#)

---

Écoute de musique/son avec la fonction BLUETOOTH®

[Écoute de musique par jumelage du dispositif BLUETOOTH connecté pour la première fois](#)

[Écoute de musique à partir du dispositif BLUETOOTH jumelé](#)

[Activation ou désactivation de la fonction sans fil](#)

Écoute de musique sur un réseau

[Utilisation de Spotify](#)

[Utilisation d'AirPlay](#)

Utilisation du système d'enceintes par interverrouillage avec un téléviseur

[Commande du système d'enceintes par interverrouillage avec un téléviseur \(fonction Commande pour HDMI\)](#)

[Commande du système d'enceintes par interverrouillage avec un téléviseur compatible avec la fonction « BRAVIA Sync »](#)

Modification des réglages à l'aide de l'application

[\[Réglages de connexion d'enceinte sans fil\]](#)

[\[Réglages sonores\]](#)

[\[Réglages HDMI\]](#)

[\[Réglages Bluetooth\]](#)

[\[Réglages système\]](#)

[\[Réglages réseau\]](#)

[\[Configuration simplifiée\]](#)

[\[Mise à jour du logiciel\]](#)

[Économie d'énergie en mode veille](#)

Dépannage

[Dépannage](#)

[Site Web du support client](#)

[Réinitialisation du système d'enceintes](#)

Spécifications

[Spécifications](#)

[Formats audio pris en charge](#)

[Formats vidéo HDMI pris en charge](#)

## Informations complémentaires

[Marques](#)

---

[Licences](#)

---

[Remarques relatives à l'utilisation](#)

5-071-592-21(1) Copyright 2026 Sony Corporation

Système Home Cinema  
BRAVIA Theatre Trio

## À propos de l'application requise pour utiliser le système d'enceintes

Utilisez un smartphone sur lequel l'application « Sony | BRAVIA Connect » est installée pour effectuer la configuration initiale (y compris l'installation et la connexion), les différentes opérations et les réglages du système d'enceintes. Veillez à utiliser l'application dans le cadre de l'installation et de la configuration, même lorsque vous connectez des enceintes en option.

Si vous avez déjà utilisé un dispositif compatible avec l'application, sélectionnez [Ajouter un appareil] pour procéder à l'installation et à la configuration après avoir mis à jour l'application vers la dernière version.



Une connexion Internet est nécessaire pour utiliser le système d'enceintes.

Pour utiliser le système d'enceintes, connectez le smartphone sur lequel l'application est installée au même réseau que le système d'enceintes.

L'application vous permet d'effectuer les opérations et la configuration suivantes.

- Installation et connexion correctes du système d'enceintes et des enceintes en option au système d'enceintes
- Configuration initiale du système d'enceintes, incluant la configuration de la connexion réseau, l'optimisation du son surround, etc.
- Opérations telles que le réglage du volume, la sélection de l'entrée, etc.
- Modification des paramètres du système d'enceintes conformément aux réglages souhaités
- Mise à jour du logiciel du système d'enceintes à la dernière version
- Vérification des informations d'assistance et des dernières informations de mise à jour

La télécommande fournie ne peut être utilisée que pour effectuer des opérations et modifier les paramètres qui sont fréquemment utilisés lors de la visualisation de contenu.

### Note

- Un compte et une ouverture de session sont nécessaires pour utiliser l'application.
- Si vous n'utilisez pas l'application ou le système d'enceintes pendant plus de 30 jours, vous devrez peut-être réenregistrer le système d'enceintes sur l'application.

### Rubrique associée

- [Télécommande fournie](#)
- [Écran de télécommande de l'application](#)

TP1002271211

Système Home Cinema  
BRAVIA Theatre Trio

## À propos des descriptions contenues dans le guide d'aide

---

### À propos de la description des opérations

Ce guide d'aide explique les opérations en se basant sur les hypothèses suivantes.

- Le système d'enceintes et l'application « Sony | BRAVIA Connect » disposent de la dernière version du logiciel.
- Le système d'enceintes est connecté à un téléviseur compatible eARC ou ARC à l'aide d'un câble HDMI, et les fonctions Commande pour HDMI du système d'enceintes et du téléviseur sont activées.
- La configuration du système d'enceintes et du téléviseur (\*) a été effectuée en suivant les instructions sur l'écran de l'application « Sony | BRAVIA Connect ».
  - \* Si vous utilisez un téléviseur BRAVIA compatible avec l'application, le système d'enceintes et le BRAVIA peuvent tous deux être commandés par l'intermédiaire de l'écran de télécommande de l'application. Si vous utilisez un autre téléviseur, seul le système d'enceintes peut être commandé par l'intermédiaire de l'écran de télécommande de l'application.

### À propos des termes affichés dans l'application

- Les lettres entre [ ] (crochets) indiquent les termes qui apparaissent sur l'écran de l'application « Sony | BRAVIA Connect ».

TP1002069098

Système Home Cinema  
BRAVIA Theatre Trio

## Configuration système du système d'enceintes et des dispositifs connectés

Le système d'enceintes prend en charge des formats audio basés sur des objets tels que Dolby Atmos et DTS:X.

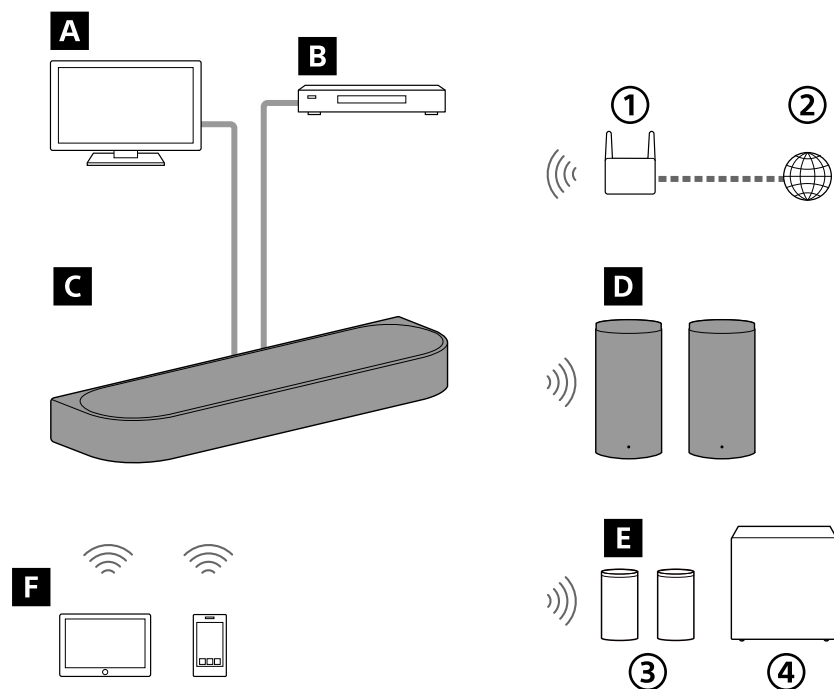

- ① Routeur LAN sans fil
- ② Internet
- ③ Enceintes arrière
- ④ Caisson de graves

### A Téléviseur

Le système d'enceintes peut être utilisé pour lire le son du téléviseur en raccordant l'enceinte centrale et le téléviseur compatible eARC ou ARC à l'aide d'un câble HDMI.

[Écoute du son du téléviseur](#)

### B Dispositif AV (lecteur Blu-ray Disc™, décodeur, décodeur câble, décodeur satellite, console de jeu, etc.)

Le système d'enceintes peut être utilisé pour lire le son du dispositif AV en raccordant l'enceinte centrale et le dispositif AV à l'aide d'un câble HDMI.

[Lecture du dispositif AV connecté](#)

### C Enceinte centrale

Vous pouvez profiter du son émis par l'enceinte centrale et les enceintes avant fournies en raccordant un téléviseur et un dispositif AV à l'enceinte centrale.

### D Enceintes avant fournies

Connectez-les sans fil à l'enceinte centrale pour restituer le son.

### E Enceintes en option

Les enceintes arrière et les caissons de graves en option peuvent être connectés au système d'enceintes et configurés à l'aide de l'application.

Les noms de modèle des principaux dispositifs audio compatibles avec le système d'enceintes sont disponibles à l'adresse URL suivante.

**F Dispositif mobile**

Le système d'enceintes peut être utilisé pour lire le son du dispositif mobile en connectant le système d'enceintes et le dispositif mobile à l'aide de la fonction BLUETOOTH.

Le système d'enceintes peut également être utilisé pour diffuser de la musique en connectant un dispositif mobile au même réseau que le système d'enceintes.

[Écoute de musique par jumelage du dispositif BLUETOOTH connecté pour la première fois](#)

TP1002271212

Système Home Cinema  
BRAVIA Theatre Trio

## Enceinte centrale

### Avant

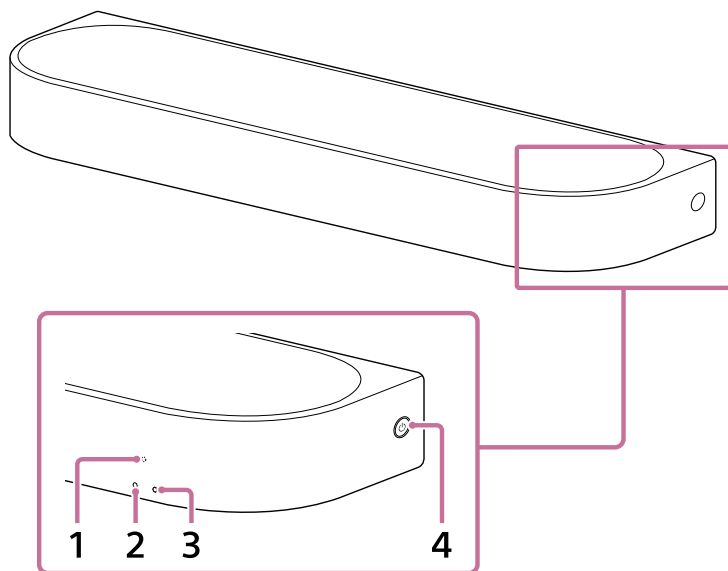

#### 1. Capteur de télécommande

Dirigez la télécommande fournie vers le capteur de télécommande de l'enceinte centrale afin d'utiliser le système d'enceintes.

#### 2. Témoin d'état secondaire (blanc)

Indique l'état du système d'enceintes en s'allumant ou en clignotant en blanc.

#### 3. Témoin d'état principal (coloré)

Indique l'état du système d'enceintes en s'allumant ou en clignotant en 5 couleurs (blanc/bleu clair/bleu/vert/rouge).

#### 4. (Alimentation)

Met le système d'enceintes sous tension. Si vous appuyez sur cette touche alors que le système d'enceintes est sous tension, le système d'enceintes est réglé sur le mode veille.

Maintenez cette touche enfoncée pendant plus de 10 secondes pour réinitialiser le système d'enceintes.

### Arrière

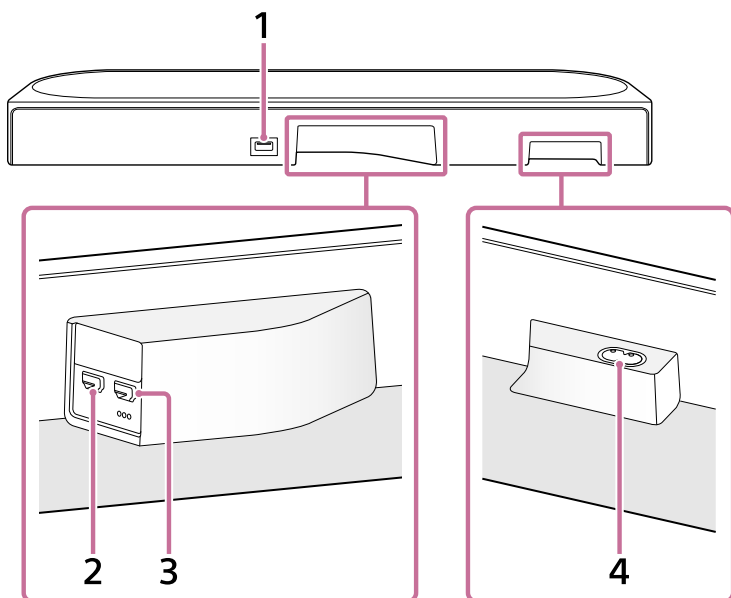

#### 1. Port FOR SERVICE

#### 2. Prise HDMI IN

#### 3. Prise HDMI OUT (TV (eARC/ARC))

Il s'agit d'une prise HDMI réservée à la connexion d'un téléviseur.

Utilisez un câble HDMI pour raccorder un téléviseur équipé d'une prise d'entrée HDMI. Le système d'enceintes est compatible eARC et ARC. La fonctionnalité ARC envoie le son du téléviseur de la prise HDMI du téléviseur à un dispositif AV tel que le système d'enceintes via un câble HDMI. eARC est une version avancée d'ARC qui permet la transmission de contenus audio basés sur des objets et LPCM multicanal qui ne peuvent pas être transmis par ARC.

#### 4. Entrée secteur

##### Astuce

- Trois points tactiles d'une taille de 1 mm (1/16 po) environ figurent sous la prise HDMI OUT (TV (eARC/ARC)). Laissez-les vous guider pendant la connexion.

#### Rubrique associée

- [Témoins sur l'enceinte centrale](#)
- [Connexion d'un téléviseur](#)
- [Connexion d'un dispositif AV](#)
- [Raccordement à une prise secteur](#)
- [Réinitialisation du système d'enceintes](#)

TP1002271213

Système Home Cinema  
BRAVIA Theatre Trio

## Enceinte avant

### Avant, Dessous

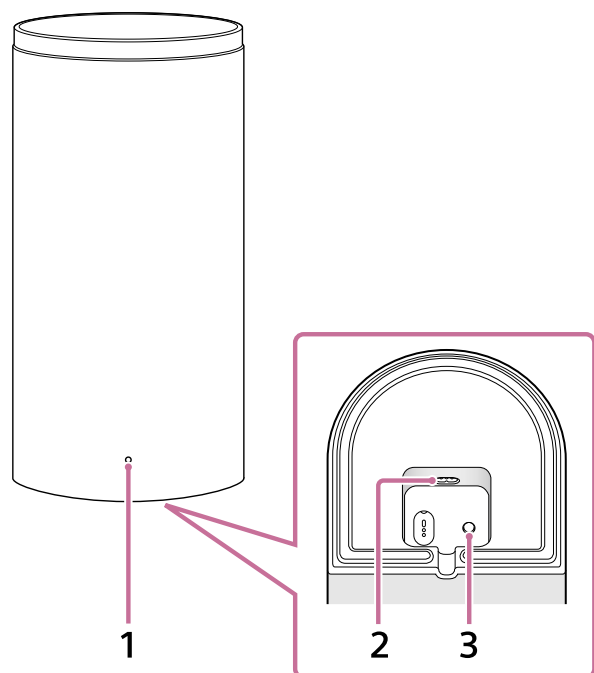

#### 1. Témoin d'alimentation

Indique l'état de l'enceinte avant en s'allumant ou en clignotant en 3 couleurs (blanc/bleu/rouge).

#### 2. Entrée secteur

#### 3. LINK

La touche fonctionne différemment selon la durée pendant laquelle elle est enfoncée.

Lorsque l'enceinte avant est mise sous tension :

- **Pression** : appuyez sur cette touche lorsque l'enceinte centrale et les enceintes avant ne se connectent pas correctement à l'application « Sony | BRAVIA Connect ». Suivez les instructions sur l'application.
- **Maintien enfoncée pendant 2 secondes jusqu'à ce qu'une notification sonore soit émise** : met l'enceinte avant hors tension.
- **Maintien enfoncée pendant plus de 10 secondes jusqu'à ce qu'une deuxième notification sonore soit émise** : réinitialise l'enceinte avant.

Lorsque l'enceinte avant est mise hors tension :

- **Pression** : met l'enceinte avant sous tension.

### Astuce

- La zone indentée située au-dessous de l'enceinte avant gauche (FRONT L) comporte une barre convexe d'environ 5 mm (13/64 po) et deux points tactiles d'environ 1 mm (1/16 po) côte à côte.  
La zone indentée située au-dessous de l'enceinte avant droite (FRONT R) comporte une barre convexe d'environ 5 mm (13/64 po).

La barre convexe indique qu'il s'agit d'une enceinte avant. Elle permet de la distinguer de l'enceinte arrière en option.  
Utilisez les points tactiles pour distinguer l'enceinte avant gauche de l'enceinte avant droite.

## Arrière

L'illustration ci-dessous montre l'enceinte avant avec le cache à l'arrière retiré.

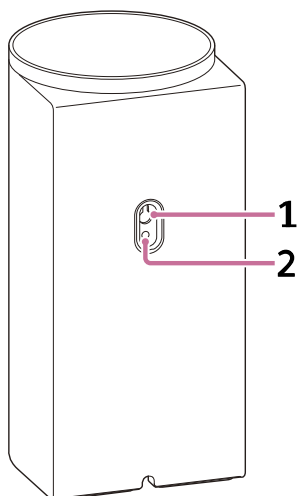

### 1. Orifice de la fixation murale

### 2. Orifice de fixation pour le socle standard de l'enceinte

Il est compatible avec une vis M5.

#### Note

- Lorsque vous utilisez l'orifice de la fixation murale (1) ou l'orifice de fixation murale pour le socle standard de l'enceinte (2), retirez le cache en insérant un tournevis plat, etc.

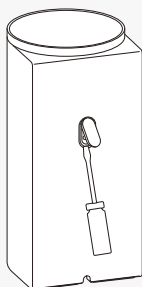

#### Rubrique associée

- [Témoin sur l'enceinte avant](#)
- [Raccordement à une prise secteur](#)
- [Si l'enceinte centrale et les enceintes avant ne sont pas correctement connectées](#)
- [Réinitialisation du système d'enceintes](#)

TP1002069019

## Témoins sur l'enceinte centrale

Deux témoins indiquent l'état de l'enceinte centrale.

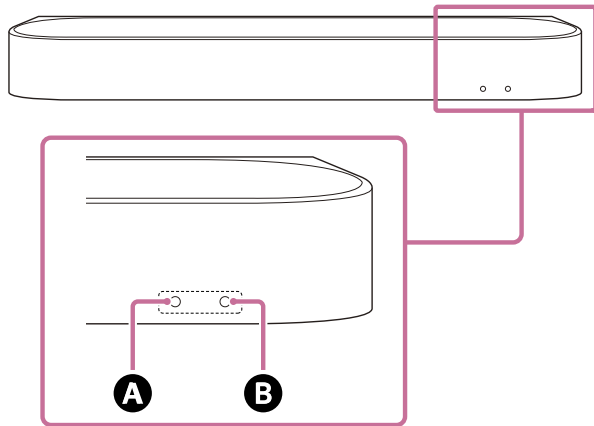

Le témoin d'état secondaire (blanc) est situé sur la gauche et le témoin d'état principal (coloré) est situé sur la droite.



- A** Témoin d'état secondaire (blanc)
- B** Témoin d'état principal (coloré)









### État de l'alimentation





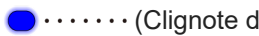







#### **B** Témoin d'état principal

- ..... (Hors tension)  
L'enceinte centrale est hors tension.
-  .....  ..... (Clignote lentement en blanc)  
Mise sous/hors tension en cours.





### Entrée audio/mode silencieux

#### **B** Témoin d'état principal

-  (S'allume en blanc)  
L'entrée TV (eARC/ARC) est sélectionnée.
-  (S'allume en vert)  
L'entrée HDMI est sélectionnée.
-  (S'allume en bleu)  
L'entrée BLUETOOTH est sélectionnée.  
Un dispositif BLUETOOTH est connecté au système d'enceintes.
-  .....  ..... (Clignote deux fois à plusieurs reprises en bleu)  
Le système d'enceintes est en mode de veille de jumelage BLUETOOTH.
-  .....  ..... (Clignote en bleu)  
La connexion avec le dispositif BLUETOOTH est en cours.
-  (S'allume en bleu clair)  
L'entrée des services réseau est sélectionnée.







-  .....  ..... (Clignote deux fois en blanc)  
Le basculement sur l'entrée (eARC/ARC) du téléviseur est en cours.
-  .....  ..... (Clignote deux fois en vert)  
Le basculement sur l'entrée HDMI est en cours.
-  .....  ..... (Clignote deux fois en bleu)  
Le basculement sur l'entrée BLUETOOTH est en cours.
-  .....  ..... (Clignote deux fois en bleu clair)  
Le basculement sur l'entrée des services réseau est en cours.
-     (Clignote lentement en blanc/bleu alternativement)  
Le système d'enceintes est en cours de configuration. La lecture audio n'est pas disponible.

### **A** Témoin d'état secondaire

-  .....  ..... (Clignote lentement en blanc)  
La configuration initiale n'est pas terminée sur l'application ou le système d'enceintes n'est pas connecté à un réseau.
-  .....  ..... (Clignote toutes les 2 secondes en blanc)  
Le système d'enceintes est en mode silencieux.















## Retour d'informations sur la configuration et le fonctionnement

### **A** Témoin d'état secondaire

-  ..... (S'allume une fois en blanc pendant un temps prolongé)  
Le réglage est activé.
-  ·  ..... (Clignote deux fois en blanc)  
Le réglage est désactivé.
-  ..... (S'allume une fois en blanc brièvement)  
Le volume augmente et baisse.
-  .....  .....  ..... (Clignote trois fois en blanc)  
L'opération n'est pas valide. Par exemple, le réglage ne peut pas être modifié, le volume atteint la limite maximale ou minimale, etc.

## Circonstances particulières

### **B** Témoin d'état principal

-  ·  ·  ·  ·  ·  ·  ·  ·  (Clignote rapidement en bleu)  
Le système d'enceintes est en cours d'enregistrement sur l'application.
-     (Clignote en blanc/bleu alternativement)  
La mise à jour/réinitialisation du logiciel, etc., est en cours.
-  .....  ..... (Clignote en rouge)  
Une anomalie ou une erreur a été détectée. Suivez les étapes de la section « [Dépannage](#) ».

### Rubrique associée

- [Dépannage](#)
- [Réinitialisation du système d'enceintes](#)



## Témoin sur l'enceinte avant

Indique l'état de l'enceinte avant.

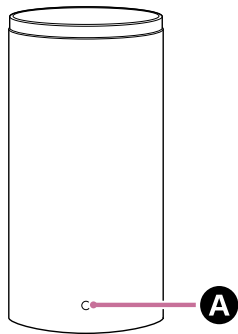







### A Témoin d'alimentation (coloré)







































#### État de l'alimentation

-  (S'allume en rouge)  
L'enceinte avant est en mode veille.
- ..... (Hors tension)  
L'enceinte avant est mise hors tension.

#### État de la connexion avec l'enceinte centrale

-  (S'allume en blanc)  
L'enceinte avant est connectée à l'enceinte centrale.
-  .....  ..... (Clignote lentement en blanc)  
L'enceinte avant attend la connexion de l'enceinte centrale.
-  ·  .....  ·  ..... (Clignote deux fois à plusieurs reprises en blanc)  
L'enceinte avant attend la connexion manuelle de l'enceinte centrale.

#### Circonstances particulières

-     (Clignote en blanc/bleu alternativement)  
La mise à jour/réinitialisation du logiciel, etc., est en cours.
-  ·  ·  ·  ·  ·  ·  ·  ·  ·  ·  ·  ·  ·  ·  ·  ·  ·  ·  ·  ·  ·  ·  ·  ·  ·  ·  ·  ·  ·  ·  ·  ·  ·  ·  (Clignote en rouge)  
Une anomalie ou une erreur a été détectée. Suivez les étapes de la section « [Dépannage](#) ».

#### Rubrique associée

- [Dépannage](#)
- [Réinitialisation du système d'enceintes](#)



Système Home Cinema  
BRAVIA Theatre Trio

## Télécommande fournie

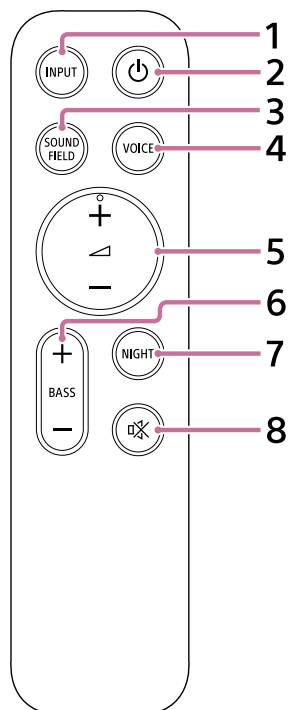

### 1. INPUT (Entrée)

Lorsque vous appuyez sur cette touche, le témoin de l'entrée sélectionnée clignote. Appuyez sur cette touche à plusieurs reprises pour basculer de l'entrée actuelle à l'entrée que vous souhaitez sélectionner.

La source d'entrée commute comme suit.

TV ➡ HDMI ➡ BLUETOOTH ➡ Service réseau (Spotify<sup>\*</sup>/AirPlay<sup>\*\*</sup>) ➡ TV . . .

<sup>\*</sup> Le service Spotify peut ne pas être disponible dans certains pays/certaines régions.

<sup>\*\*</sup> Affiché uniquement lorsque l'entrée commute lorsque vous appuyez sur la touche pendant la lecture de musique sur Spotify/AirPlay.

### 2. (Alimentation)

Bascule entre la mise sous tension et la mise en veille du système d'enceintes.

### 3. SOUND FIELD (Champ sonore)

Active/désactive l'effet de son surround du système d'enceintes.

### 4. VOICE (Mode voix)

Active/désactive le mode vocal du système d'enceintes.

Lorsqu'un téléviseur Sony compatible avec la fonction d'association du système d'enceintes est connecté, le zoom vocal est activé/désactivé à la place du mode vocal en sélectionnant l'entrée TV sur le système d'enceintes.

### 5. (Volume) + (plus)<sup>\*\*\*</sup>/– (moins)

Permet de régler le volume du système d'enceintes.

<sup>\*\*\*</sup> La touche (Volume) + (plus) comporte un point tactile. Laissez-le vous guider pendant l'utilisation.

### 6. BASS (Niv. graves) + (plus)/– (moins)

Permet de régler le volume des graves ou d'un caisson de graves en option.

### 7. NIGHT (Mode nocturne)

Active/désactive le mode nocturne du système d'enceintes.

## 8. 🚫 (Silencieux)

Coupe momentanément le son du système d'enceintes.

### À propos du remplacement des piles de la télécommande fournie

Si le système d'enceintes ne réagit plus aux commandes de la télécommande fournie, remplacez les deux piles par des neuves.

Utilisez des piles R03 ou LR03 (taille AAA) pour le remplacement.

Pour retirer le couvercle du compartiment des piles, faites-le glisser en appuyant sur le repère triangulaire situé à l'arrière de la télécommande.

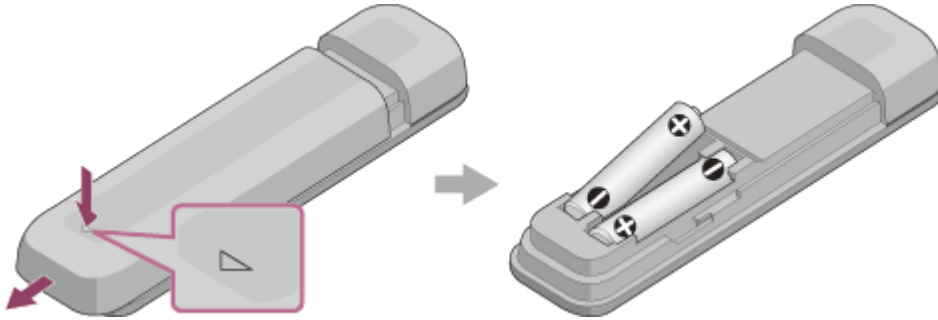

### Si la télécommande ne fonctionne pas correctement

- Dirigez la télécommande vers le capteur de télécommande de l'enceinte centrale.
- Retirez tout obstacle entre la télécommande et l'enceinte centrale.
- Vérifiez que les bornes + (positive) et - (négative) des piles sont correctement orientées.
- Si les piles de la télécommande sont anciennes, remplacez-les par deux piles neuves.
- Vérifiez que vous appuyez sur la bonne touche de la télécommande.

#### Rubrique associée

- [Réglage de la qualité du son](#)
- [Utilisation de Spotify](#)
- [Utilisation d'AirPlay](#)

TP1002271215

Système Home Cinema  
BRAVIA Theatre Trio

## Écran de télécommande de l'application

Il existe deux types d'écrans de télécommande de l'application.

### L'écran de télécommande qui permet d'utiliser uniquement le système d'enceintes

Cet écran est affiché lorsqu'un téléviseur non compatible avec l'application est connecté à l'aide d'un câble HDMI.

### L'écran de télécommande qui permet d'utiliser le système d'enceintes et le téléviseur BRAVIA

Cet écran est affiché lorsqu'un téléviseur BRAVIA compatible avec l'application est raccordé à l'aide d'un câble HDMI. Les éléments qui peuvent être utilisés pour faire fonctionner le système d'enceintes sont affichés dans [Télécommande], [Image et son], [Sortie audio] et [Réglages]. Si le téléviseur n'est pas sous tension, un écran de télécommande permettant uniquement de faire fonctionner le système d'enceintes apparaîtra.

### Éléments affichés sur l'écran de télécommande de l'application

- **[Niveau de la batterie restant]** (lors du raccordement aux enceintes arrière en option équipées de batteries rechargeables intégrées)  
La charge restante des batteries rechargeables intégrées pour les enceintes arrière en option est affichée.
  - **Informations de lecture/zone de basculement des entrées**  
L'entrée actuellement sélectionnée, etc. apparaît dans la partie supérieure de l'écran. Les informations et opérations suivantes s'affichent lorsque vous appuyez sur cette zone.
    - Méta-informations de lecture : nom, artiste, album, durée, etc. du morceau en cours de lecture.
    - Informations de streaming : fréquence du signal d'entrée, etc.
    - Format audio : format audio du signal d'entrée (Dolby Atmos, DTS, etc.), nombre de canaux, etc.
    - Nom du dispositif BLUETOOTH connecté au système d'enceintes
    - Commandes de lecture pour le dispositif BLUETOOTH
    - Sélection de l'entrée (\*)
- \* Lorsqu'un téléviseur compatible est connecté au système d'enceintes à l'aide d'un câble HDMI, l'entrée TV peut également être sélectionnée.
- **[  (Alimentation) ]**  
Une pression sur cette touche lorsque le système d'enceintes est mis sous tension met le système d'enceintes en mode veille.
  - **[Mode nocturne]**  
Active/désactive le mode nocturne du système d'enceintes.
  - **[Champ sonore]**  
Active/désactive l'effet de son surround du système d'enceintes.
  - **[Mode voix]**  
Active/désactive le mode vocal du système d'enceintes.
  - **[Contrôle de la voix]**  
Cette fonction est activée lorsqu'un téléviseur Sony compatible avec la fonction d'association du système d'enceintes est connecté. Lorsque l'entrée TV est sélectionnée sur le système d'enceintes, le zoom vocal est activé à la place du mode vocal.

- **[Volume]**  
Permet de régler le volume du système d'enceintes.
- **[Niv. arrière]** (Lors du raccordement aux enceintes arrière en option)  
Permet de régler le volume des enceintes arrière.
- **[Niv. graves]**  
Permet de régler le volume des graves ou d'un caisson de graves en option.
- **[Audio]**  
Lorsqu'un signal double audio (double mono) est transmis en entrée au système d'enceintes, vous pouvez sélectionner l'audio que vous souhaitez entendre.

#### Note

- Le système d'enceintes ne peut pas passer des diffusions bilingues à plusieurs signaux aux canaux principal/secondaire des diffusions multiplex. Basculez le signal audio sur les unités émettrices telles que les téléviseurs ou les lecteurs Blu-ray Disc. Pour plus de détails, reportez-vous au mode d'emploi fourni avec le téléviseur ou les lecteurs Blu-ray Disc.

- **[Position visionnage]**

Il est possible d'optimiser le champ sonore suivant la position de visualisation. Cette fonction ne peut pas être utilisée si la position de visualisation n'est pas mesurée avec précision par la configuration initiale ou par [Optimisation du champ sonore] (\*\*).

\*\* S'affiche lorsque vous appuyez sur [Réglages] - [Réglages sonores] - [Optimisation du champ sonore] sur l'écran de télécommande de l'application.

- **[Réglages]**

Permet de configurer les paramètres du système d'enceintes.

#### Note

- Si la réponse de la commande est faible, vérifiez la connexion Wi-Fi entre le smartphone et le système d'enceintes.

---

## Rubrique associée

- [Réglage de la qualité du son](#)

TP1002069099

Système Home Cinema  
BRAVIA Theatre Trio

## Vérification du contenu de l'emballage

Si l'un des éléments supposés être fournis ne figure pas dans l'emballage, veuillez vous adresser à votre revendeur Sony le plus proche. Les chiffres indiquent la quantité fournie.

La disponibilité et la quantité des éléments fournis varient en fonction du pays/de la région d'achat. Reportez-vous au guide de référence fourni avec votre produit pour vérifier la disponibilité et la quantité des éléments fournis.

- Enceinte centrale (1)



- Enceinte avant (2)

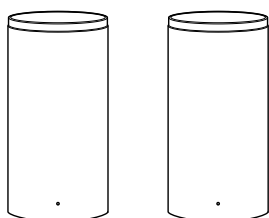

- Microphone de calibration (USB Type-C®) (1)



- Télécommande (1)

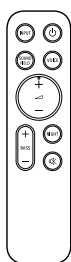

- Câble HDMI (transmission 4K, 8K prise en charge) (1)

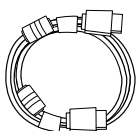

- Cordon d'alimentation secteur pour l'enceinte centrale (1 ou 2)



- Cordon d'alimentation secteur pour l'enceinte avant (2 ou 4)

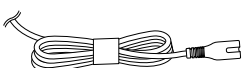

- Pied (2)

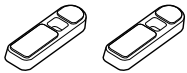

- Support de fixation murale (2)

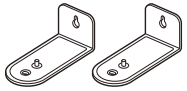

- Vis (2)



- CALIBRE DE MONTAGE MURAL (papier) pour l'enceinte centrale (1)
- CALIBRE DE MONTAGE MURAL (papier) pour l'enceinte avant (2)
- Documents (1 jeu)

## Éléments inclus uniquement dans certains pays/certaines régions

- Pile (2)



- Adaptateur prise secteur (1)

### Note

- Après avoir utilisé le microphone de calibrage (USB Type-C®), rangez-le dans le sachet dans lequel il se trouvait lorsque vous l'avez acheté.
- Le microphone de calibrage est utilisé avec [Optimisation du champ sonore]. S'il ne peut pas être relié directement à votre smartphone, utilisez le microphone intégré du smartphone en suivant les instructions de l'application.

TP1002271216

5-071-592-21(1) Copyright 2026 Sony Corporation

Système Home Cinema  
BRAVIA Theatre Trio

## Installation de l'enceinte centrale et des enceintes avant

L'enceinte centrale et les enceintes avant peuvent être installées sur un meuble TV ou des étagères, ou fixées à un mur.

### Exemple d'enceintes installées sur un meuble TV et des étagères :

Pour l'installation sur un meuble TV ou des étagères, consultez la section « [Installation de l'enceinte centrale et des enceintes avant sur un meuble TV et des étagères](#) ».

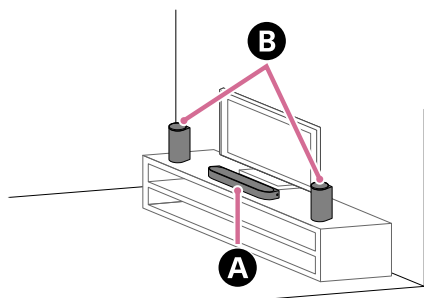

- A** Enceinte centrale
- B** Enceintes avant

### Exemple d'enceintes fixées à un mur :

Pour le montage sur un mur, consultez la section « [Fixation de l'enceinte centrale et des enceintes avant sur un mur](#) ».

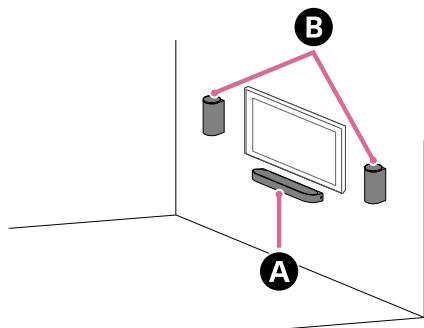

- A** Enceinte centrale
- B** Enceintes avant

TP1002069752

## Installation de l'enceinte centrale et des enceintes avant sur un meuble TV et des étagères

### 1 Installez l'enceinte centrale sur un meuble TV et des étagères en tenant compte des points suivants.

- Installez l'enceinte centrale dans un espace vide devant le téléviseur.
- Alignez le centre du téléviseur avec le centre de l'enceinte centrale.
- Assurez-vous que le haut de l'enceinte centrale ne se superpose pas au téléviseur et ne masque pas l'écran du téléviseur ou le capteur de la télécommande du téléviseur.

Si l'enceinte centrale ne peut pas être placée correctement sans interférer avec les pieds du téléviseur, consultez la section « [Marche à suivre pour résoudre la situation où l'enceinte centrale ne peut pas être placée correctement sans interférer avec les pieds du téléviseur](#) ».

#### Exemple d'installation avec un téléviseur équipé de deux pieds fixés de chaque côté :

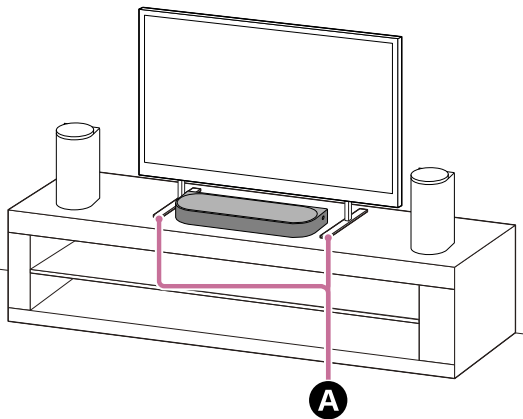

**A** Deux pieds de chaque côté du téléviseur

#### Exemple d'installation avec un téléviseur équipé d'un large pied fixé au centre :

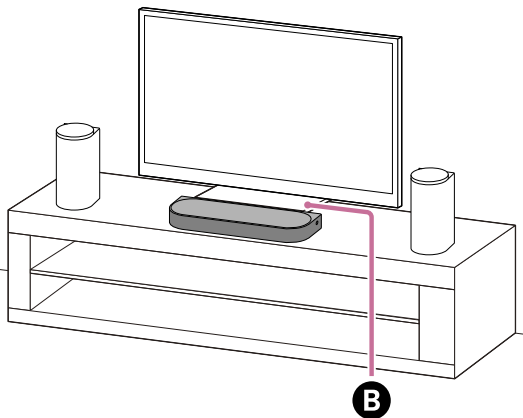

**B** Large pied fixé au centre du téléviseur

### 2 Vérifiez les étiquettes figurant en dessous des enceintes avant pour identifier les enceintes avant gauche et droite.

L'enceinte avant gauche est étiquetée « FRONT L » et l'enceinte avant droite est étiquetée « FRONT R ».

La zone indentée située au-dessous de l'enceinte avant gauche (FRONT L) comporte une barre convexe d'environ 5 mm (13/64 po) et deux points tactiles d'environ 1 mm (1/16 po) côte à côte.

La zone indentée située au-dessous de l'enceinte avant droite (FRONT R) comporte une barre convexe d'environ 5 mm (13/64 po).

La barre convexe indique qu'il s'agit d'une enceinte avant. Elle permet de la distinguer de l'enceinte arrière en option.

Utilisez les points tactiles pour distinguer l'enceinte avant gauche de l'enceinte avant droite.

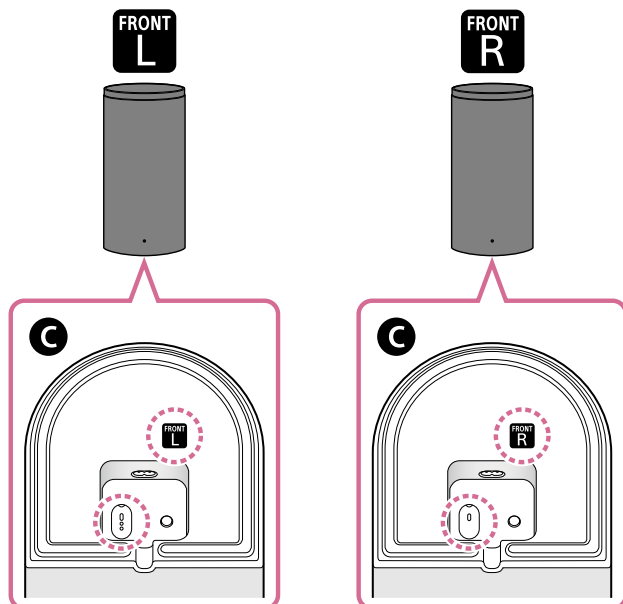

### C Dessous de l'enceinte avant

## 3 Installez les enceintes avant gauche et droite de chaque côté du téléviseur, face à la zone de visualisation.

En tenant compte des points suivants au cours de l'installation, vous pouvez profiter pleinement d'une meilleure qualité sonore.

- Alignez les enceintes avant de sorte qu'elles soient orientées dans le même sens que l'enceinte centrale.
- Installez les enceintes avant de sorte qu'elles soient placées en partie ou en totalité à la hauteur de l'écran du téléviseur.

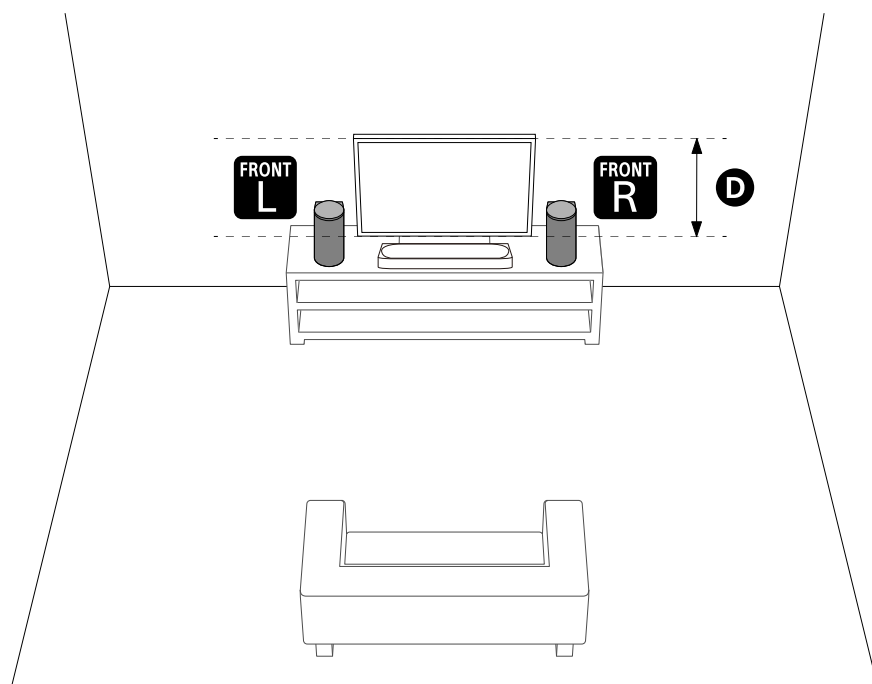

## D Hauteur de l'écran du téléviseur

### Note

- Ne placez aucun objet métallique à proximité de l'enceinte centrale et des enceintes avant. Les fonctions sans fil peuvent devenir instables.
- Ne placez rien sur les côtés de l'enceinte centrale qui risquerait de bloquer le son. La restitution du son par les côtés risquerait d'être compromise.
- Ne couvrez pas le dessus de l'enceinte avant. Cela peut étouffer le son produit par le dessus de l'enceinte avant.

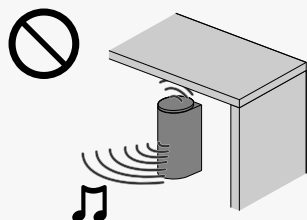

## 4 Effectuez une [Optimisation du champ sonore](\*) sur l'application dans les cas suivants.

- Lorsque vous modifiez la position et la méthode d'installation du système d'enceintes ainsi que des enceintes arrière et du caisson de graves en option
- Raccordement des enceintes arrière et/ou du caisson de graves en option pour la première fois
- Lorsque vous modifiez l'environnement de visualisation, notamment en changeant les meubles de place

Le microphone de calibrage permet d'effectuer des mesures plus précises.

\* S'affiche lorsque vous appuyez sur [Réglages] - [Réglages sonores] - [Optimisation du champ sonore] sur l'écran de télécommande de l'application.

## Marche à suivre pour résoudre la situation où l'enceinte centrale ne peut pas être placée correctement sans interférer avec les pieds du téléviseur

En fixant le pied fourni à l'enceinte centrale, l'enceinte centrale peut être surélevée par rapport à la surface d'installation, ce qui évite donc toute interférence avec les pieds du téléviseur.

La fixation du pied n'améliore pas la qualité du son.

Si la taille des pieds du téléviseur correspond aux valeurs suivantes, l'enceinte centrale peut être installée en fixant le pied.

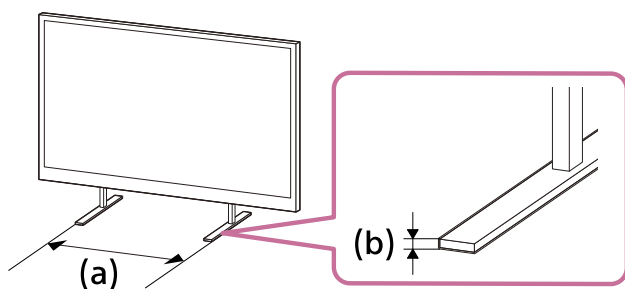

(a) Espacement entre les pieds du téléviseur : 600 mm (23 3/4 po) ou moins

(b) Hauteur des pieds du téléviseur : 8,5 mm (11/32 po) ou moins

### 1. Préparez les éléments nécessaires.

- Pied (2) (fournies)

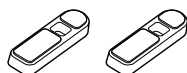

- Vis (2) (fournies)



- Tournevis cruciforme Phillips (non fourni)

## 2. Fixez le pied à l'enceinte centrale.

Installez le pied en procédant comme suit.

- Placez l'enceinte centrale de façon à orienter le dessous de l'enceinte centrale vers le haut.
- Positionnez le pied en insérant la partie saillante située à l'intérieur du pied dans l'orifice adapté à la partie saillante du pied situé près du trou de vis sur l'enceinte centrale.
- Fixez le pied à l'aide de la vis.

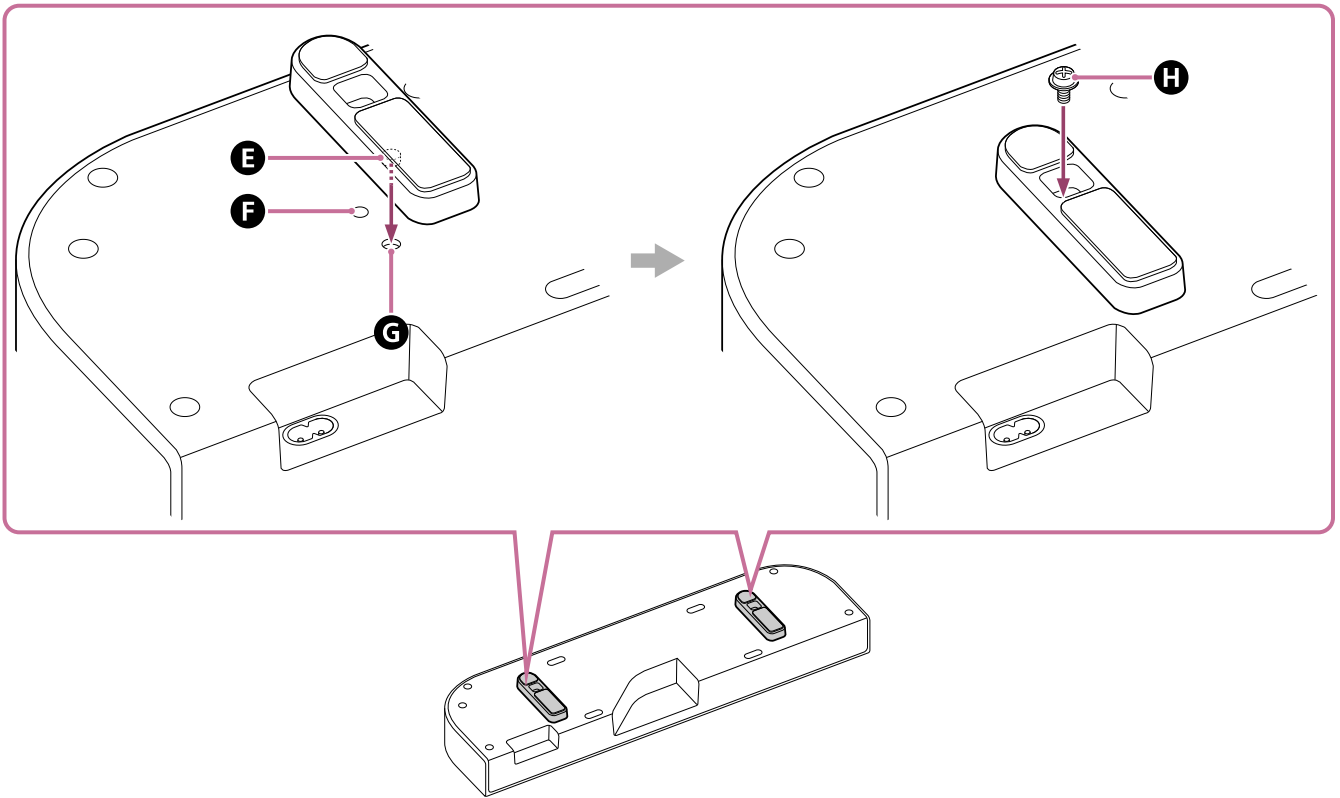

- E** Partie saillante
- F** Trou de vis
- G** Orifice adapté à la partie saillante du pied
- H** Vis (fournie)

### Astuce

- Lorsque vous fixez/détachez le pied, étalez un chiffon doux ou une matière similaire pour éviter d'endommager l'enceinte centrale.
- Lorsque vous détachez le pied, après avoir retiré les vis, saisissez le pied et tirez tout en le tournant pour le détacher plus facilement.

## 3. Installez l'enceinte centrale.

Assurez-vous de ne pas masquer le capteur de la télécommande du téléviseur avec l'enceinte centrale.

Une fois l'installation terminée, vérifiez que le téléviseur peut être mis sous/hors tension avec la télécommande du téléviseur.

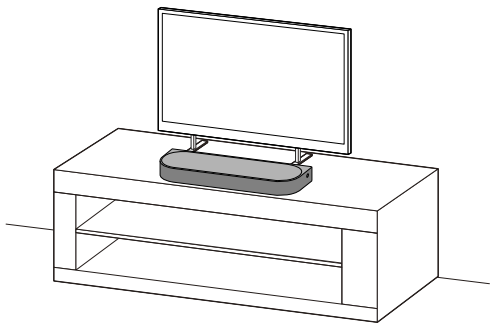

TP1002271217

5-071-592-21(1) Copyright 2026 Sony Corporation

Système Home Cinema  
BRAVIA Theatre Trio

## Fixation de l'enceinte centrale et des enceintes avant sur un mur

Montez l'enceinte centrale et les enceintes avant sous le téléviseur monté sur un mur.

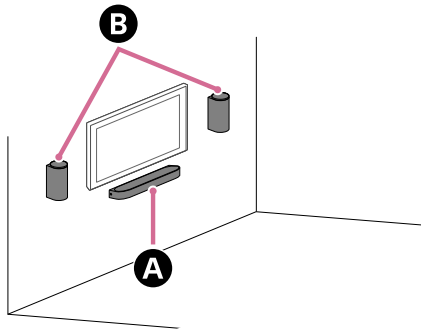

- A** Enceinte centrale
- B** Enceintes avant

### Note

- Accrochez l'enceinte centrale et les enceintes avant à l'horizontale sur le mur renforcé.
- Demandez à un revendeur Sony ou à un prestataire de services agréé d'installer solidement l'enceinte centrale et les enceintes avant, en tenant pleinement compte de la sécurité.
- Sony décline toute responsabilité en cas d'accidents ou de dommages causés par une installation incorrecte, une installation pas assez résistante, une mauvaise utilisation ou une catastrophe naturelle.
- Deux personnes au moins sont nécessaires pour fixer l'enceinte centrale et les enceintes avant en toute sécurité.

## Montage de l'enceinte centrale sur un mur

1. Préparez deux vis (non fournies) adaptées aux orifices du support de fixation murale (fourni).

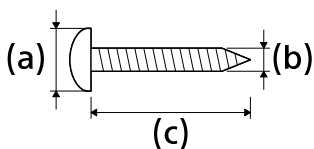

- (a) 6 mm à 9,5 mm (1/4 po à 3/8 po)
- (b) 4 mm (3/16 po)
- (c) 30 mm (1 3/16 po) ou plus (env.)

Référence : orifice du support de fixation murale

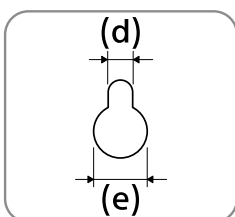

- (d) 5,0 mm (13/64 po) env.
- (e) 10 mm (25/64 po) env.

### Note

- Préparez des vis (non fournies) convenant au matériau et à la solidité du mur. La vis risque d'endommager le mur si le matériau du mur n'est pas suffisamment résistant.

2. Mesurez la profondeur du téléviseur monté (f) et vérifiez l'espace requis entre le bas du téléviseur et le haut de l'enceinte centrale (g).

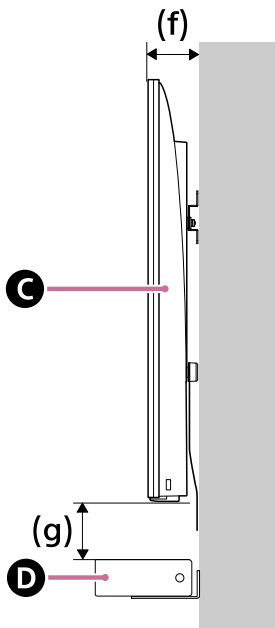

- C** Téléviseur  
**D** Enceinte centrale

Profondeur du téléviseur monté (f)	Espace requis entre le bas du téléviseur et le haut de l'enceinte centrale (g)
Inférieure à 85 mm (3 3/8 po)	120 mm (4 3/4 po) ou plus
85 mm (3 3/8 po) ou plus	200 mm (7 7/8 po) ou plus

3. Alignez la ligne verticale au-dessus de la « ↑① » imprimée sur le CALIBRE DE MONTAGE MURAL (papier) de l'enceinte centrale (fourni) avec le centre de la largeur de votre téléviseur.

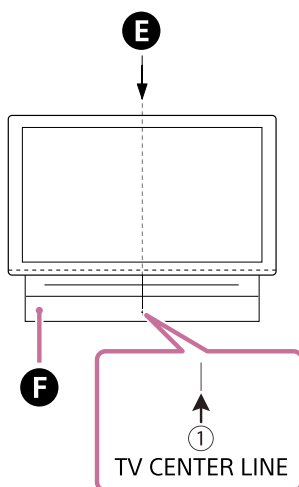

- E** Centre du téléviseur  
**F** CALIBRE DE MONTAGE MURAL (papier) pour l'enceinte centrale

4. Alignez le repère « ←② » imprimé sur le CALIBRE DE MONTAGE MURAL de l'enceinte centrale avec le bas de l'espace requis entre le bas du téléviseur et le haut de l'enceinte centrale (g) mesuré à l'étape 2, puis

collez le **CALIBRE DE MONTAGE MURAL** de l'enceinte centrale sur le mur en utilisant du ruban adhésif disponible dans le commerce, etc.

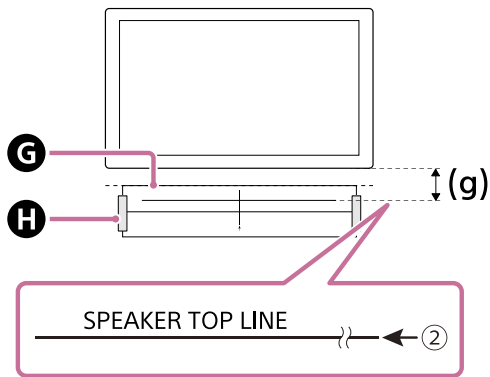

- G** CALIBRE DE MONTAGE MURAL (papier) pour l'enceinte centrale
- H** Ruban adhésif, etc.

**Note**

- Lorsque vous collez le CALIBRE DE MONTAGE MURAL de l'enceinte centrale au mur, aplanissez-le complètement.

5. Fixez fermement les vis préparées à l'étape 1 dans les repères sur la ligne « ← ③ » imprimée sur le CALIBRE DE MONTAGE MURAL de l'enceinte centrale.

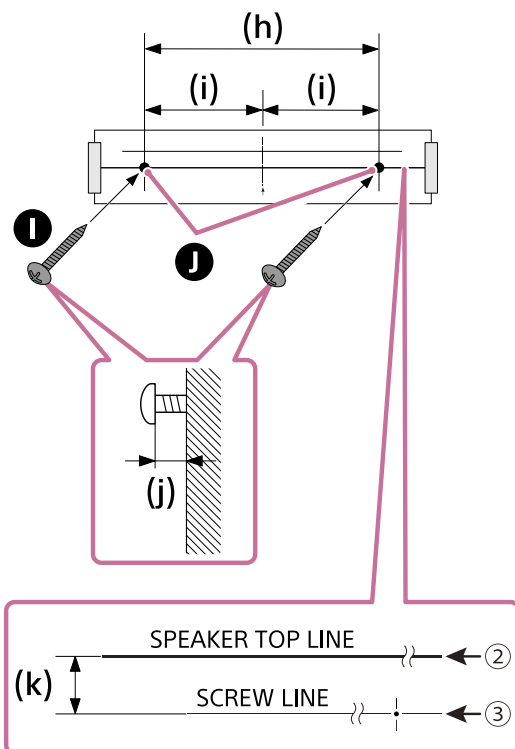

- I** Vis
- J** Repères
- (h) 334 mm (13 1/8 po)
- (i) 167 mm (6 37/64 po)
- (j) 3,5 mm à 4,5 mm (5/32 po à 3/16 po)
- (k) 30 mm (1 3/16 po)

**Note**

- Fixez fermement les vis dans une poutre du mur.

6. Retirez le **CALIBRE DE MONTAGE MURAL** de l'enceinte centrale.

7. Suspendez les supports de fixation murale (fournis) sur les vis, puis serrez les vis pour fixer les supports de fixation murale au mur.

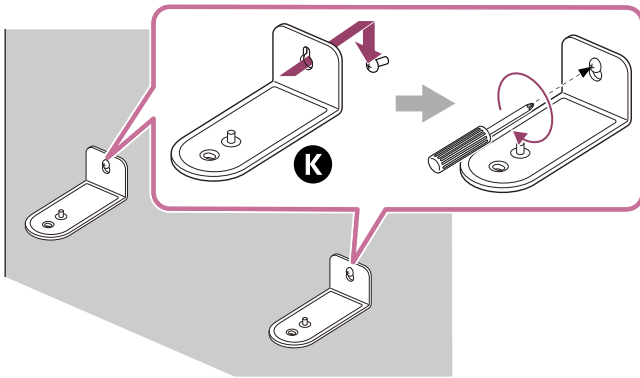

**K** Support de fixation murale

8. Raccordez les câbles à l'enceinte centrale.

Raccordez le câble HDMI (fourni) à la prise HDMI OUT (TV (eARC/ARC)) de l'enceinte centrale et le cordon d'alimentation secteur pour l'enceinte centrale (fourni) à l'entrée secteur de l'enceinte centrale.

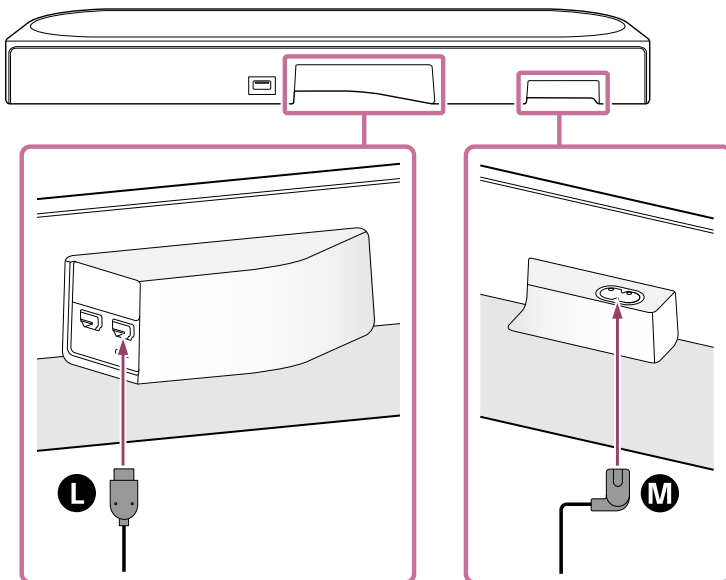

**L** Câble HDMI

**M** Cordon d'alimentation secteur pour l'enceinte centrale

9. Placez l'enceinte centrale sur les supports de fixation murale.

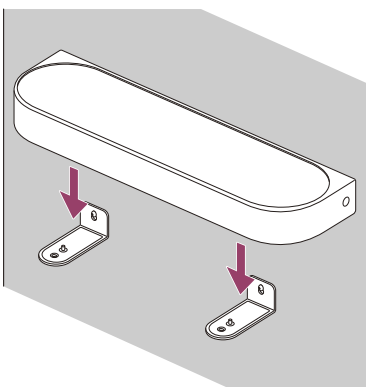

10. Alignez les positions des trous de vis sur le dessous de l'enceinte centrale et les orifices des supports de fixation murale, puis fixez l'enceinte centrale sur les supports de fixation murale en serrant fermement les vis (fournies).

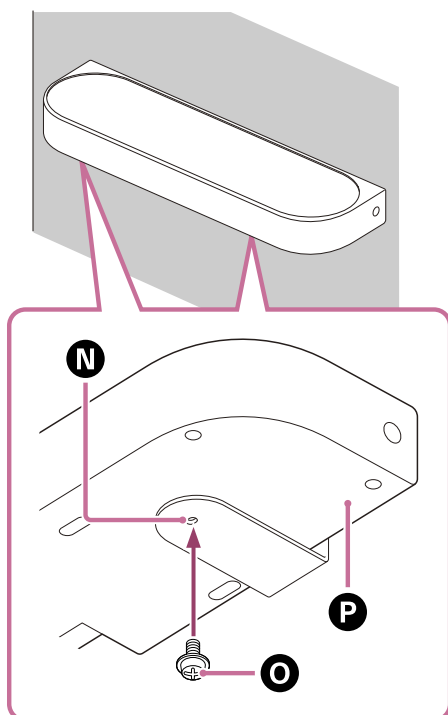

**N** Support de fixation murale

**O** Vis

**P** Dessous de l'enceinte centrale

11. Raccordez le câble HDMI (fourni) raccordé à l'enceinte centrale à la prise d'entrée eARC/ARC HDMI du téléviseur.
12. Branchez le cordon d'alimentation secteur pour l'enceinte centrale raccordé à l'enceinte centrale à la prise secteur.

## Montage des enceintes avant sur un mur

1. Préparez deux vis (non fournies) adaptées aux orifices de la fixation murale situés sur les enceintes avant.

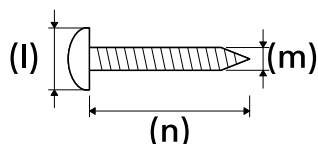

(l) 6 mm à 9,5 mm (1/4 po à 3/8 po)

(m) 4 mm (3/16 po)

(n) 30 mm (1 3/16 po) ou plus (env.)

Référence : orifice de la fixation murale sur l'enceinte avant

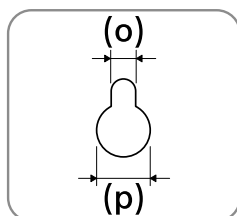

(o) 4,5 mm (3/16 po) env.

(p) 10 mm (13/32 po) env.

### Note

- Préparez des vis (non fournies) convenant au matériau et à la solidité du mur. La vis risque d'endommager le mur si le matériau du mur n'est pas suffisamment résistant.

2. Alignez la ligne horizontale du repère «  $\leftarrow$  ①  $\rightarrow$  » imprimé sur le CALIBRE DE MONTAGE MURAL de l'enceinte avant (fourni) avec le centre de la hauteur du téléviseur, puis collez le CALIBRE DE MONTAGE MURAL de l'enceinte avant sur le mur en utilisant du ruban adhésif disponible dans le commerce, etc. en laissant un espace (q) avec le téléviseur.

Assurez-vous que l'espace avec le téléviseur est identique des deux côtés.

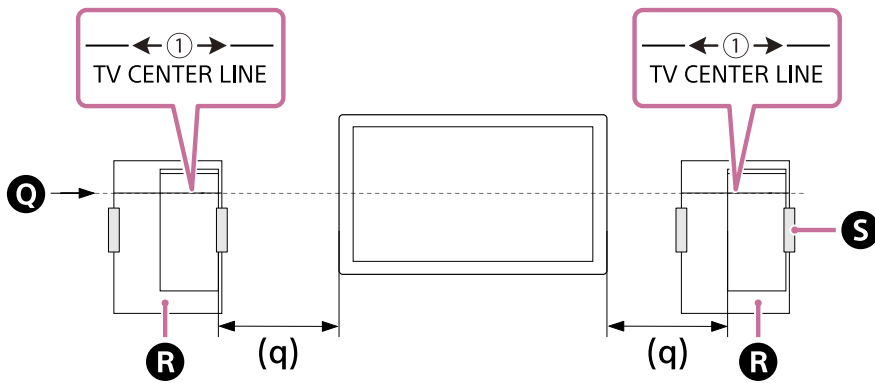

- Q Centre du téléviseur  
 R CALIBRE DE MONTAGE MURAL (papier) pour l'enceinte avant  
 S Ruban adhésif, etc.

3. Fixez fermement la vis préparée à l'étape 1 dans le repère de vissage imprimé sur le CALIBRE DE MONTAGE MURAL de l'enceinte avant.

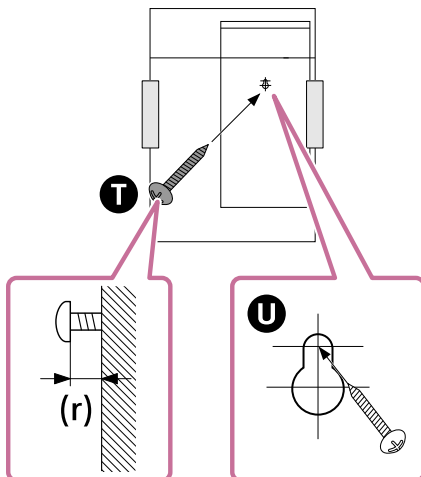

- T Vis  
 U Repère  
 (r) 11 mm (7/16 po) env.

**Note**

- Fixez fermement la vis dans une poutre du mur.

4. Retirez le CALIBRE DE MONTAGE MURAL de l'enceinte avant.

5. Retirez le cache figurant à l'arrière de l'enceinte avant en insérant un tournevis plat, etc. dans la partie basse du cache.

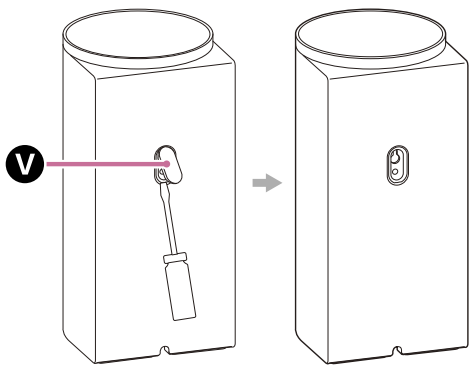

**V** Cache

6. Vérifiez les étiquettes figurant sur le dessous des enceintes avant pour identifier les enceintes avant gauche et droite et accrochez l'orifice à l'arrière de l'enceinte avant à la vis.

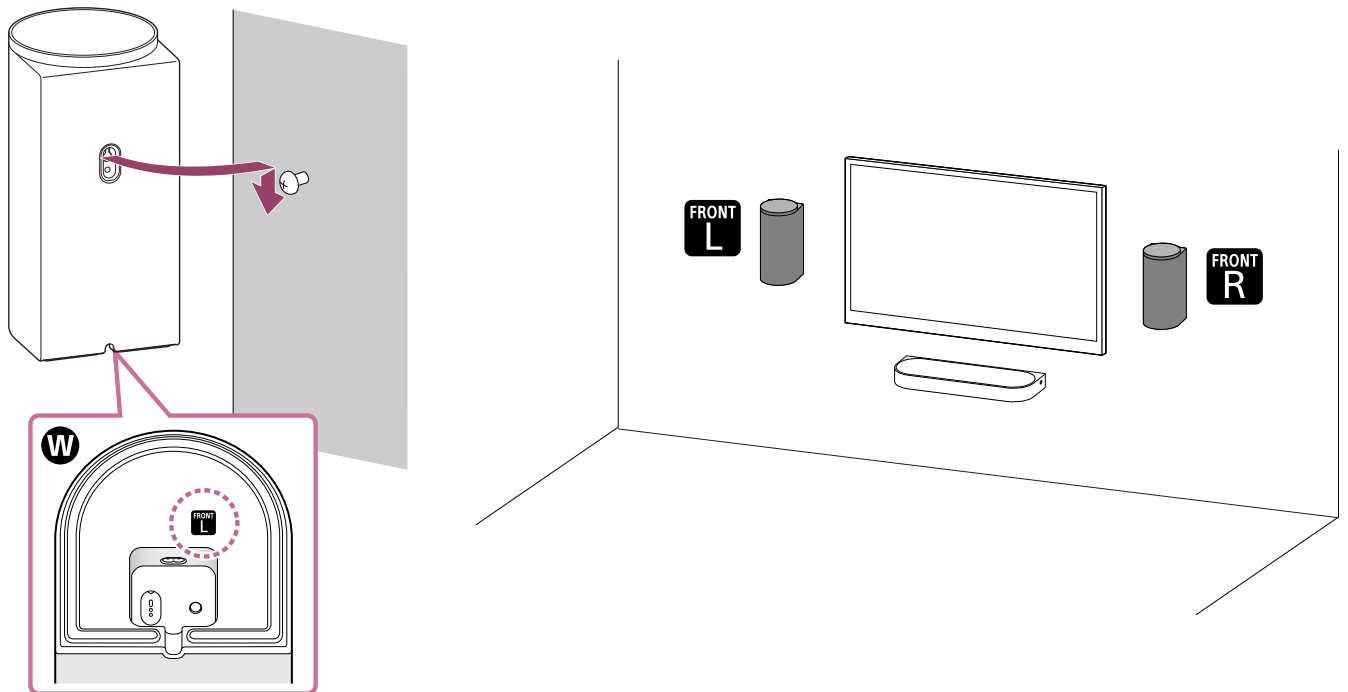

**W** Dessous de l'enceinte avant

- **FRONT L** : gauche
- **FRONT R** : droite

**Note**

- Conservez le cache retiré à l'étape 5 pour couvrir le trou de vis lorsque vous ne fixez pas l'enceinte avant au mur.

**À propos de l'optimisation du champ sonore**

Effectuez une [Optimisation du champ sonore](\*) sur l'application dans les cas suivants.

- Lorsque vous modifiez la position et la méthode d'installation du système d'enceintes ainsi que des enceintes arrière et du caisson de graves en option
- Raccordement des enceintes arrière et/ou du caisson de graves en option pour la première fois
- Lorsque vous modifiez l'environnement de visualisation, notamment en changeant les meubles de place

Le microphone de calibration permet d'effectuer des mesures plus précises.

\* S'affiche lorsque vous appuyez sur [Réglages] - [Réglages sonores] - [Optimisation du champ sonore] sur l'écran de télécommande de l'application.

**Montage des enceintes en option sur un mur**

Reportez-vous au mode d'emploi/Guide d'aide des enceintes en option.

---

---

## Rubrique associée

- [Connexion d'un téléviseur](#)
- [Raccordement à une prise secteur](#)

TP1002271218

5-071-592-21(1) Copyright 2026 Sony Corporation

Système Home Cinema  
BRAVIA Theatre Trio

## Utilisation avec un caisson de graves et des enceintes arrière en option

### Installation

Cette section décrit un exemple d'installation combinant un caisson de graves et des enceintes arrière en option compatibles avec le système d'enceintes.

#### Exemple d'installation du système d'enceintes avec un caisson de graves et des enceintes arrière

- La restitution sonore du caisson de graves est omnidirectionnelle, le caisson de graves peut donc être placé dans la position de votre choix.
- Les enceintes arrière doivent être placées en tandem à l'arrière, face à la position de visualisation (position d'écoute). Il est recommandé de placer la hauteur des enceintes arrière sur la ligne correspondant à la hauteur des oreilles.

Pour plus de détails, reportez-vous au mode d'emploi/Guide d'aide du caisson de graves et des enceintes arrière en option.

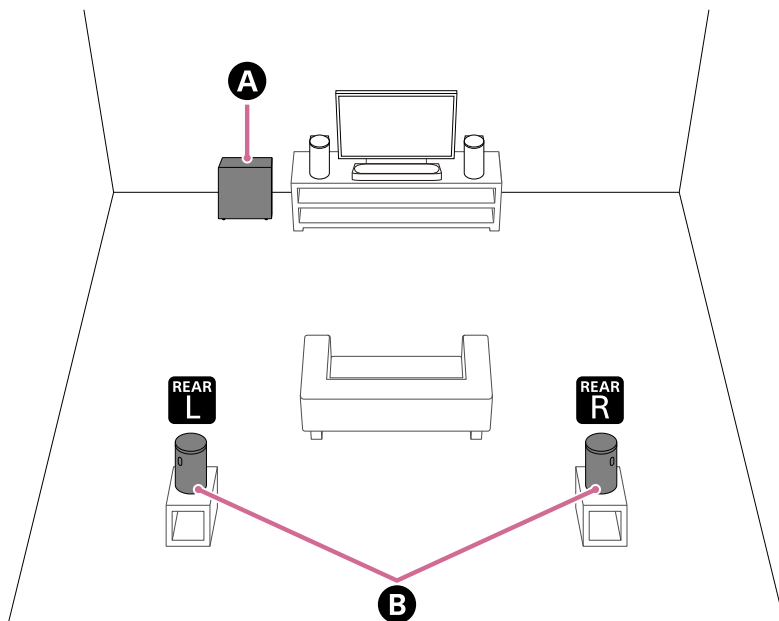

- A** Caisson de graves (non fourni)
- B** Enceintes arrière (non fournies)

#### Exemple d'installation du système d'enceintes avec deux caissons de graves (double connexion de caissons de graves)

Il est possible de connecter deux caissons de graves au système d'enceintes pour bénéficier de sons graves plus puissants.

- La restitution sonore du caisson de graves est omnidirectionnelle, le caisson de graves peut donc être placé dans la position de votre choix.
- Selon l'emplacement et les conditions ambiantes dans lesquels les deux caissons de graves sont installés, des sons moins graves peuvent être entendus. Dans ce cas, sélectionnez le réglage de phase optimal (\*) dans l'application.

\* S'affiche lorsque vous appuyez sur [Réglages] - [Réglages sonores] - [Rég. phase caisson de basse] sur l'écran de télécommande de l'application.

## Note

- Ce système d'enceintes prend en charge la connexion de deux caissons de graves. Les caissons de graves à connecter doivent respecter les conditions suivantes.
  - Posséder le même nom de modèle.
  - Prendre en charge la connexion de deux caissons de graves.
- Vérifiez les caractéristiques du produit sur le site Web du produit Sony pour vous assurer que les caissons de graves permettent la connexion de deux caissons de graves.
- Il est possible que le caisson de graves ne se connecte pas au système d'enceintes tant que le logiciel du système d'enceintes ou du caisson de graves n'est pas mis à jour.

### ● Exemple de deux caissons de graves installés côte à côte

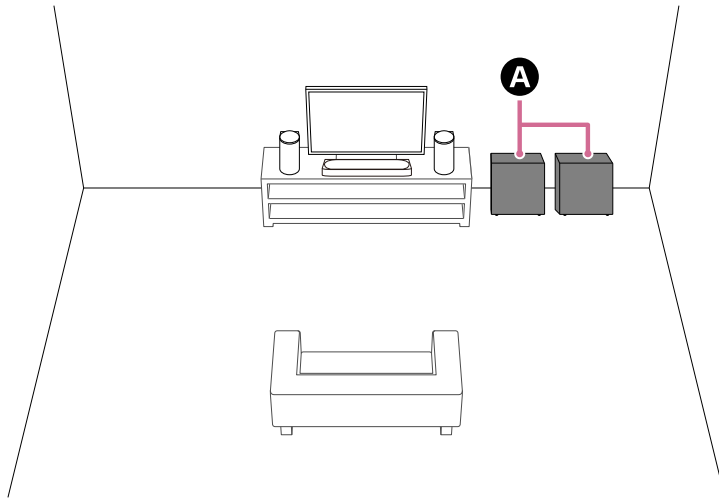

**A** Caissons de graves (non fournis)

### ● Exemple de deux caissons de graves installés à distance l'un de l'autre

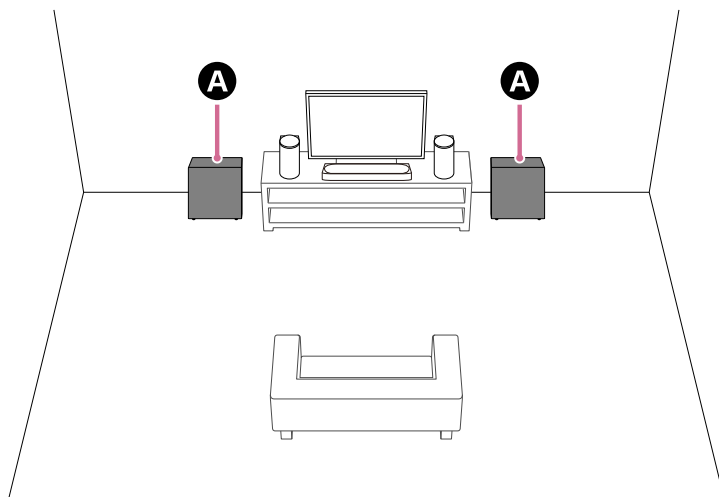

**A** Caissons de graves (non fournis)

## Configuration

### Si vous n'avez pas encore commencé la configuration du système d'enceintes

Utilisez l'application pour commencer la configuration du système d'enceintes et des enceintes en option. Pendant le processus de configuration, l'application vous guidera pour connecter les enceintes en option.

### Si vous avez déjà terminé la configuration du système d'enceintes

Configurez les enceintes en option sur l'écran de télécommande de l'application.

Vérifiez [Réglages] - [Réglages de connexion d'enceinte sans fil] - [Connexion d'enceinte sans fil] sur l'écran de télécommande de l'application.

#### Note

- Aucun son ne sera reproduit tant que la configuration des enceintes en option n'est pas terminée sur l'application.
- Une mise à jour du logiciel peut être nécessaire lorsque le système d'enceintes est utilisé avec les enceintes en option. Mettez à jour le logiciel lorsque le système d'enceintes et les enceintes optionnelles sont raccordés à une source d'alimentation.

## Si vous modifiez la méthode d'installation ou la position du système d'enceintes ou des enceintes en option

Effectuez une [Optimisation du champ sonore](\*) sur l'application.

Le microphone de calibrage permet d'effectuer des mesures plus précises.

\* S'affiche lorsque vous appuyez sur [Réglages] - [Réglages sonores] - [Optimisation du champ sonore] sur l'écran de télécommande de l'application.

---

### Rubrique associée

- [Lors de l'utilisation des enceintes arrière SA-RS5 en option](#)
- [\[Réglages sonores\]](#)

TP1002271219

Système Home Cinema  
BRAVIA Theatre Trio

## Lors de l'utilisation des enceintes arrière SA-RS5 en option

Cette section décrit l'utilisation du système d'enceintes en association avec les enceintes arrière SA-RS5 en option.

### Installation

Reportez-vous au mode d'emploi fourni avec les enceintes SA-RS5 pour effectuer l'installation.

### Connexion des enceintes SA-RS5 au système d'enceintes

Configurez le système d'enceintes en suivant les instructions figurant dans la section « Configuration » de « [Utilisation avec un caisson de graves et des enceintes arrière en option](#) ».

Les enceintes SA-RS5 sont équipées de batteries rechargeables intégrées. Si les enceintes SA-RS5 sont mises hors tension lorsqu'elles fonctionnent sur batterie, la connexion avec le système d'enceintes sera interrompue. Appuyez sur la touche présente sur les enceintes SA-RS5 pour reconnecter le système d'enceintes et le témoin d'alimentation présent sur les enceintes SA-RS5 s'allume en vert.

Vous pouvez vérifier le niveau de charge restante des batteries rechargeables intégrées sur l'écran de télécommande de l'application.

### Modification de la position ou de l'environnement de visualisation du système d'enceintes ou des enceintes SA-RS5

Effectuez une [Optimisation du champ sonore](\*) sur l'application.

\* S'affiche lorsque vous appuyez sur [Réglages] - [Réglages sonores] - [Optimisation du champ sonore] sur l'écran de télécommande de l'application.

#### Note

- Lorsque l'enceinte SA-RS5 est connectée au système d'enceintes, il est impossible d'effectuer une optimisation du champ sonore en appuyant sur la touche OPTIMIZE de l'enceinte SA-RS5. Lorsque vous changez la position de l'enceinte SA-RS5, effectuez une [Optimisation du champ sonore] sur l'application.

### Rubrique associée

- [Utilisation avec un caisson de graves et des enceintes arrière en option](#)

TP1002271220

## Connexion d'un téléviseur

- 1** Raccordez une prise HDMI IN compatible eARC/ARC du téléviseur et la prise HDMI OUT (TV (eARC/ARC)) du système d'enceintes avec le câble HDMI (fourni).

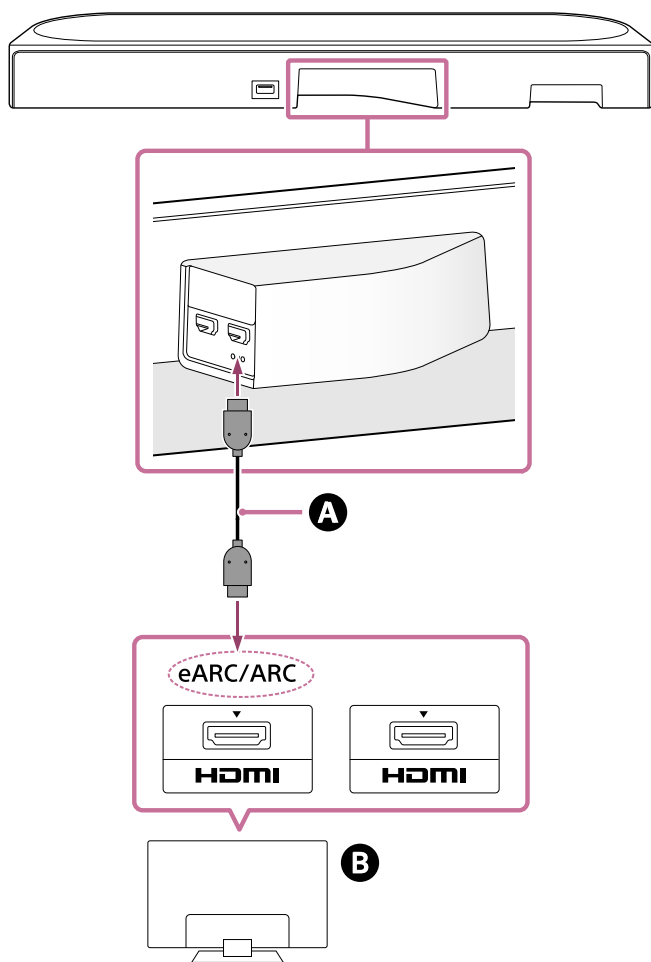

- A** Câble HDMI (fourni)  
**B** Téléviseur

### Astuce

- Trois points tactiles d'une taille de 1 mm (1/16 po) environ figurent sous la prise HDMI OUT (TV (eARC/ARC)). Laissez-les vous guider pendant la connexion.

- 2** Modifiez les paramètres du téléviseur afin que le son du téléviseur puisse être reproduit par le système d'enceintes.

Selon votre téléviseur, cela peut être réglé automatiquement lorsque le système d'enceintes est connecté. Pour plus de détails, reportez-vous au mode d'emploi de votre téléviseur.

- 3** Activez eARC à la fois sur le système d'enceintes et le téléviseur.

Si le téléviseur connecté au système d'enceintes est compatible eARC/ARC, la fonction eARC est disponible.

Pour profiter de formats audio de meilleure qualité tels que Dolby Atmos lus sur un dispositif externe connecté au téléviseur, vérifiez que le paramètre eARC est activé sur le système d'enceintes et le téléviseur.

- Paramètre eARC pour le téléviseur : reportez-vous au mode d'emploi de votre téléviseur.
- Paramètre eARC pour le système d'enceintes : le paramètre est activé par défaut.

### Note

- Vérifiez que les connecteurs sont correctement insérés.
- Si le système d'enceintes n'est pas connecté à l'entrée HDMI compatible eARC/ARC du téléviseur, le son du téléviseur ne peut pas être reproduit par le système d'enceintes.
- Activez la fonction Commande pour HDMI du téléviseur. Si la fonction Commande pour HDMI du téléviseur n'est pas activée, le système d'enceintes ne reproduit pas le son du téléviseur.
- L'activation de la fonction eARC du téléviseur peut restreindre certaines fonctionnalités du téléviseur. Par exemple, les sons du système et la réponse vocale peuvent ne pas être reproduits. Pour plus de détails, reportez-vous au mode d'emploi de votre téléviseur.

TP1002271221

5-071-592-21(1) Copyright 2026 Sony Corporation

## Connexion d'un dispositif AV

Une vidéo 4K/8K et un son de haute qualité, tel que Dolby Atmos, Dolby TrueHD, DTS:X, etc., peuvent être lus en connectant un dispositif AV (lecteur Blu-ray Disc, décodeur, décodeur câble, décodeur satellite, console de jeu, etc.) de la manière suivante.

- 1 Connectez la prise HDMI OUT du dispositif AV et la prise HDMI IN du téléviseur à l'aide d'un câble HDMI (non fourni).
- 2 Raccordez le système d'enceintes et le téléviseur à l'aide du câble HDMI (fourni).

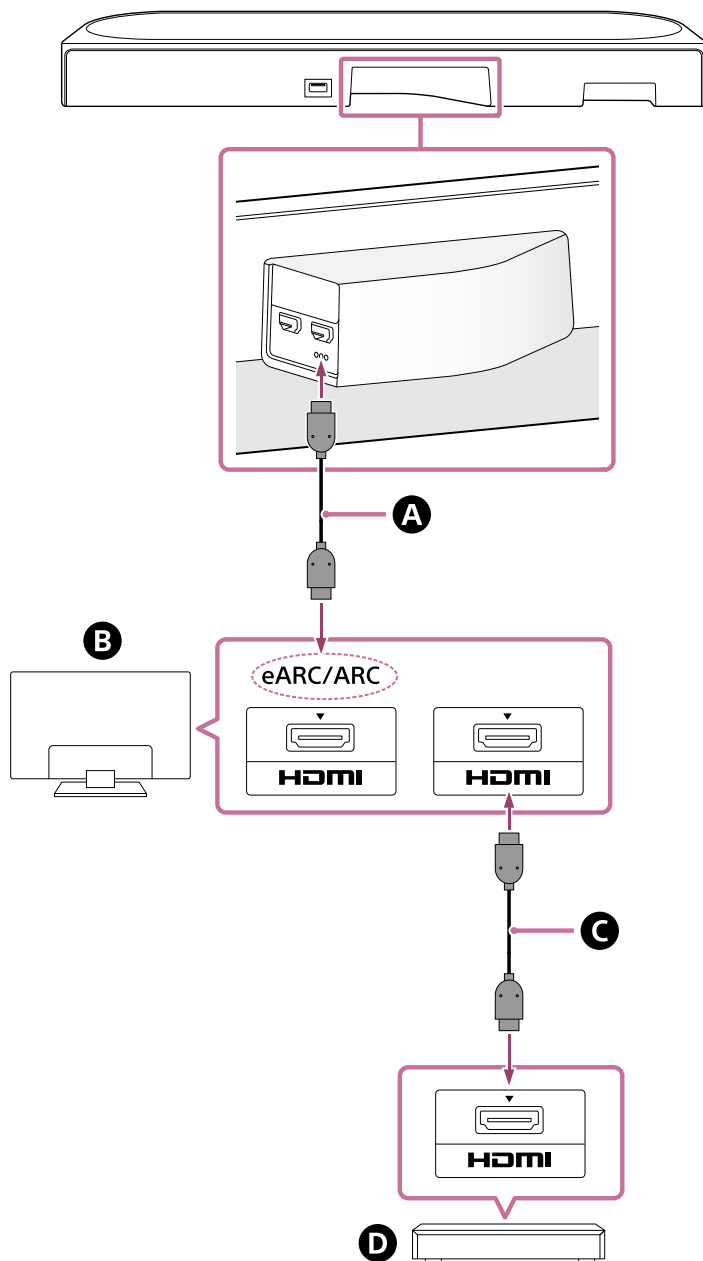

- A** Câble HDMI (fourni)
- B** Téléviseur
- C** Câble HDMI (non fourni)
- D** Dispositif AV (lecteur Blu-ray Disc, décodeur, décodeur câble, décodeur satellite, console de jeu, etc.)

## Le dispositif AV peut être connecté directement au système d'enceintes

En connectant un dispositif AV directement au système d'enceintes, des formats audio de qualité supérieure tels que Dolby Atmos qui sont lus sur le dispositif AV peuvent également être reproduits par le système d'enceintes, même si le téléviseur n'est pas compatible avec eARC.

1. Raccordez le système d'enceintes et le téléviseur à l'aide du câble HDMI (fourni).
2. Retirez l'autocollant de la prise HDMI IN du système d'enceintes.
3. Connectez la prise HDMI IN du système d'enceintes et la prise HDMI OUT du dispositif AV avec un câble HDMI (non fourni).

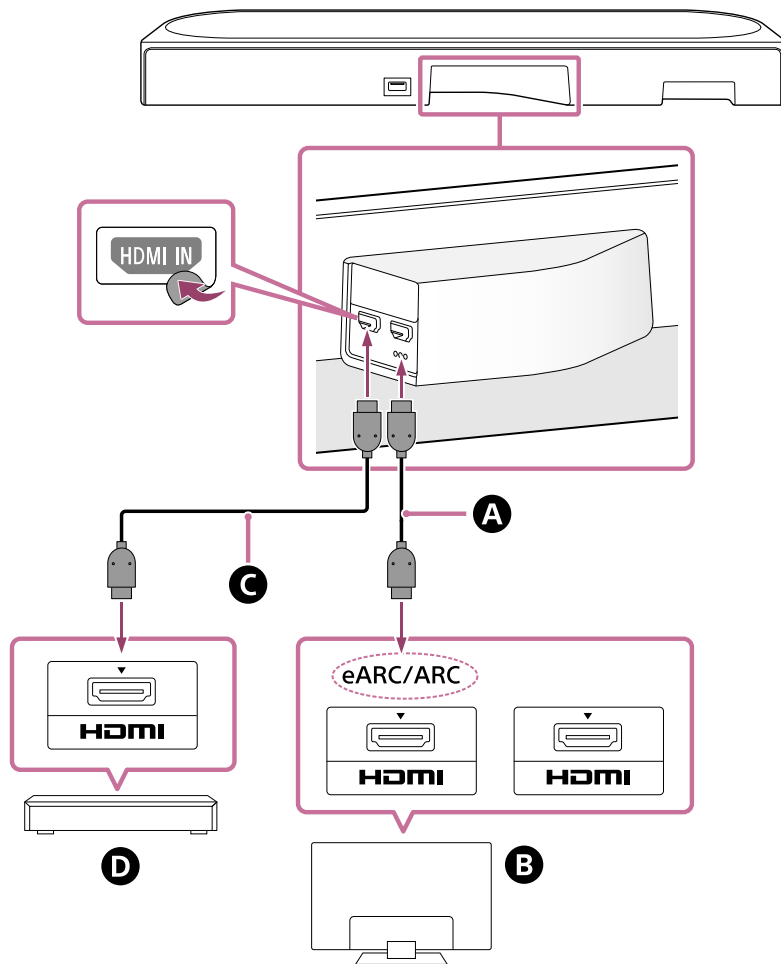

- A** Câble HDMI (fourni)
- B** Téléviseur
- C** Câble HDMI (non fourni)
- D** Dispositif AV (lecteur Blu-ray Disc, décodeur, décodeur câble, décodeur satellite, console de jeu, etc.)

### Note

- Vérifiez que les connecteurs sont correctement insérés.
- Pour afficher du contenu 4K/8K, le téléviseur et le câble HDMI doivent être compatibles avec le format vidéo à visionner. Pour plus de détails, reportez-vous au mode d'emploi du téléviseur.
- Cela peut restreindre certaines commandes du téléviseur. Par exemple, les sons du système et la réponse vocale peuvent ne pas être reproduits. Pour plus de détails, reportez-vous au mode d'emploi de votre téléviseur.
- Les types et le nombre de dispositifs pouvant être commandés par la fonction Commande pour HDMI sont limités par la norme HDMI CEC comme suit.
  - Dispositifs d'enregistrement (enregistreur Blu-ray Disc, enregistreur DVD, etc.) : jusqu'à 3 dispositifs
  - Dispositifs de lecture (lecteur Blu-ray Disc, lecteur DVD, etc.) : jusqu'à 3 dispositifs
  - Dispositifs avec tuner : jusqu'à 4 dispositifs

### Astuce

- Utilisez le câble HDMI compatible avec le format vidéo du dispositif connecté et sélectionnez le format de signal HDMI en accédant à [Réglages] - [Réglages HDMI] - [Format du signal HDMI] sur l'écran de télécommande de l'application.
- Pour savoir quels formats audio sont pris en charge, reportez-vous à la section « Rubrique associée ».
- Trois points tactiles d'une taille de 1 mm (1/16 po) environ figurent sous la prise HDMI OUT (TV (eARC/ARC)). Laissez-les vous guider pendant la connexion.

---

### Rubrique associée

- [Connexion d'un téléviseur](#)
- [Formats audio pris en charge](#)
- [Formats vidéo HDMI pris en charge](#)

TP1002271222

## Raccordement à une prise secteur

- 1 Raccordez le cordon d'alimentation secteur pour l'enceinte centrale (fourni) à l'entrée secteur de l'enceinte centrale, puis raccordez à la prise secteur.

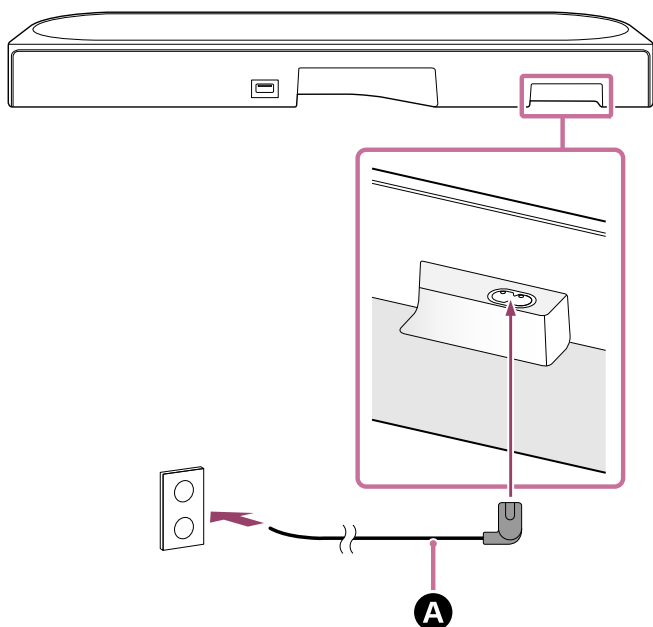

- A** Cordon d'alimentation secteur pour l'enceinte centrale (fournie)

- 2 Raccordez les cordons d'alimentation secteur pour les enceintes avant (fournis) aux entrées secteur des 2 enceintes avant, puis raccordez les cordons d'alimentation secteur aux prises secteur.

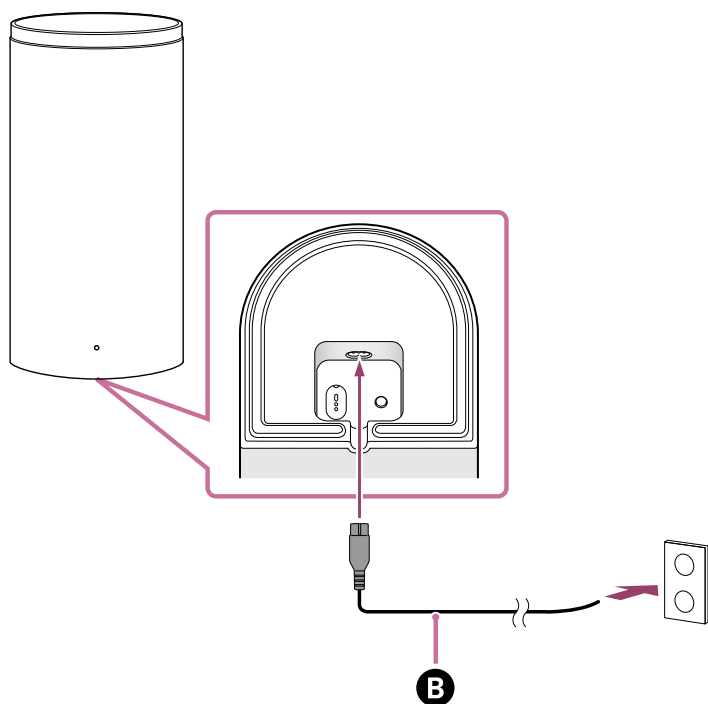

- B** Cordon d'alimentation secteur pour l'enceinte avant (fournie)

Lorsque le cordon d'alimentation secteur pour l'enceinte avant est connecté à une prise secteur, l'enceinte avant se met sous tension et le témoin d'alimentation de l'enceinte avant clignote en blanc.

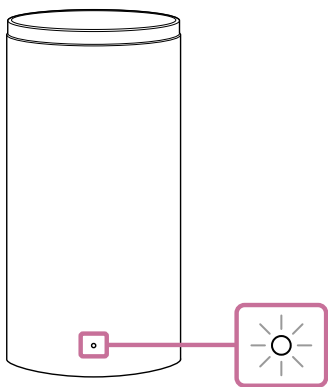

### 3 Vérifiez que le témoin d'alimentation de l'enceinte avant s'allume en blanc.

Lorsque la connexion entre l'enceinte centrale et l'enceinte avant est terminée, le témoin d'alimentation de l'enceinte avant s'allume en blanc.

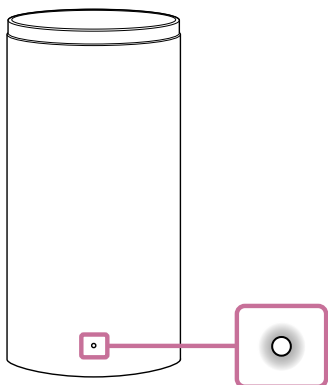

Si la connexion ne peut pas être réalisée, reportez-vous à la section « [Si l'enceinte centrale et les enceintes avant ne sont pas correctement connectées](#) ».

#### Rubrique associée

- [Si l'enceinte centrale et les enceintes avant ne sont pas correctement connectées](#)

TP1002271223

Système Home Cinema  
BRAVIA Theatre Trio

## Exécution de la configuration initiale avec l'application « Sony | BRAVIA Connect »

Pour installer et configurer le système d'enceintes, utilisez l'application « Sony | BRAVIA Connect ».

Si vous avez déjà utilisé un dispositif compatible avec l'application, sélectionnez [Ajouter un appareil] pour procéder à l'installation et à la configuration après avoir mis à jour l'application vers la dernière version.

**1** Vérifiez que l'enceinte centrale est connectée au téléviseur et que l'enceinte centrale est connectée à la source d'alimentation.

**2** Téléchargez et installez l'application « Sony | BRAVIA Connect » sur votre smartphone.



**3** Lancez l'application et suivez les instructions à l'écran pour terminer la configuration.

Les instructions relatives à l'installation et à la connexion des enceintes avant sont fournies dans l'application.

Lorsque l'enceinte centrale et les enceintes avant sont connectées, les témoins d'alimentation des enceintes avant s'allument en blanc.

Si l'enceinte avant n'est pas connectée à l'enceinte centrale, le témoin d'alimentation de l'enceinte avant s'allume en rouge. Connectez l'enceinte avant à l'enceinte centrale en vous reportant à la section « [Si l'enceinte centrale et les enceintes avant ne sont pas correctement connectées](#) ».

### Rubrique associée

- [Installation de l'enceinte centrale et des enceintes avant sur un meuble TV et des étagères](#)
- [Fixation de l'enceinte centrale et des enceintes avant sur un mur](#)
- [Utilisation avec un caisson de graves et des enceintes arrière en option](#)
- [Lors de l'utilisation des enceintes arrière SA-RS5 en option](#)
- [Connexion d'un téléviseur](#)
- [Connexion d'un dispositif AV](#)
- [Raccordement à une prise secteur](#)

TP1002271224

Système Home Cinema  
BRAVIA Theatre Trio

## Si l'enceinte centrale et les enceintes avant ne sont pas correctement connectées

Si l'enceinte avant n'est pas correctement connectée à l'enceinte centrale, le témoin d'alimentation de l'enceinte avant s'allume en rouge. Procédez comme suit sur l'écran de télécommande de l'application.

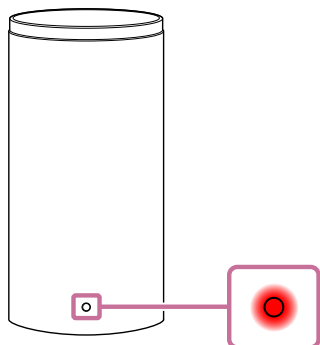



### Astuce

- Vérifiez l'état de connexion des enceintes dans [Réglages] - [Réglages de connexion d'enceinte sans fil] sur l'écran de télécommande de l'application.

- 1 Appuyez sur [Réglages] - [Réglages de connexion d'enceinte sans fil] - [Connexion d'enceinte sans fil].
- 2 Suivez les instructions sur l'application.

## Pour une utilisation à l'aide de la télécommande fournie

1. Appuyez dans cet ordre sur INPUT (Entrée),  (Silencieux),  (Silencieux), INPUT (Entrée) dans les 5 secondes.  
Le témoin d'état principal de l'enceinte centrale clignote en bleu/blanc en alternance et la connexion avec les enceintes avant gauche et droite sera interrompue.
2. Appuyez sur LINK sur les enceintes avant gauche et droite.  
Les témoins d'alimentation des enceintes avant clignotent chacun à deux reprises en blanc.  
Lorsque la connexion est terminée, les témoins d'alimentation des enceintes avant s'allument en blanc.

### Astuce

- Lors de la connexion d'un caisson de graves ou d'enceintes arrière en option, leurs connexions seront également interrompues. Appuyez sur LINK sur le caisson de graves ou les enceintes arrière en option pour rétablir leur connexion.

## Rubrique associée

- [Témoins sur l'enceinte centrale](#)
- [Témoin sur l'enceinte avant](#)
- [Exécution de la configuration initiale avec l'application « Sony | BRAVIA Connect »](#)
- [\[Configuration simplifiée\]](#)
- [\[Réglages de connexion d'enceinte sans fil\]](#)



Système Home Cinema  
BRAVIA Theatre Trio

## Écoute du son du téléviseur

Utilisez l'écran de télécommande de l'application comme suit.

- 1 Appuyez sur la zone Informations de lecture/commutation d'entrée dans la partie supérieure de l'écran pour basculer l'entrée sur [Téléviseur].

Si l'écran de télécommande de l'application qui permet d'utiliser le système d'enceintes et le téléviseur BRAVIA est affiché, il n'est pas nécessaire d'utiliser la touche de commutation d'entrée du système d'enceintes. L'entrée audio du système d'enceintes commute de façon coordonnée avec le contenu visualisé sur le téléviseur.

- 2 Réglez le volume.

### Pour une utilisation à l'aide de la télécommande fournie

1. Appuyez sur INPUT (Entrée) pour allumer en blanc le témoin d'état principal sur l'enceinte centrale.
2. Réglez le volume.

#### Note

- En l'absence d'image alors que l'entrée TV (eARC/ARC) est sélectionnée, sélectionnez votre canal TV favori à l'aide de la télécommande du téléviseur.
- Selon que vous mettez sous tension le téléviseur ou le système d'enceintes en premier, le système d'enceintes peut être silencieux et le témoin d'état secondaire de l'enceinte centrale peut clignoter en blanc. Dans ce cas, mettez le téléviseur sous tension avant le système d'enceintes.

TP1002271225

Système Home Cinema  
BRAVIA Theatre Trio

## Lecture du dispositif AV connecté

Utilisez l'écran de télécommande de l'application comme suit.

**1 Appuyez sur la zone Informations de lecture/commutation d'entrée dans la partie supérieure de l'écran pour basculer l'entrée sur [HDMI].**

Si l'écran de télécommande de l'application qui permet d'utiliser le système d'enceintes et le téléviseur BRAVIA est affiché, il n'est pas nécessaire d'utiliser la touche de commutation d'entrée du système d'enceintes. L'entrée audio du système d'enceintes commute de façon coordonnée avec le contenu visualisé sur le téléviseur.

**2 Réglez le volume.**

### Pour une utilisation à l'aide de la télécommande fournie

1. Appuyez sur INPUT (Entrée) pour allumer en vert le témoin d'état principal sur l'enceinte centrale.
2. Réglez le volume.

#### Note

- Si aucune image ne provient du dispositif connecté à la prise HDMI IN du système d'enceintes, appuyez sur la touche de lecture du dispositif connecté.
- Lorsqu'il n'y a aucune image transmise par le dispositif connecté ou lorsque l'image transmise par le dispositif connecté n'est pas reproduite correctement, accédez à [Réglages] - [Réglages HDMI] et modifiez les réglages de [Format du signal HDMI] sur l'écran de télécommande de l'application.
- Vérifiez que le système d'enceintes est connecté à un dispositif conforme HDCP (High-bandwidth Digital Content Protection). Pour plus de détails, reportez-vous au mode d'emploi fourni avec le dispositif connecté.
- Si le contenu HDR ne peut pas être affiché dans une plage dynamique élevée, vérifiez les réglages du téléviseur ou du dispositif connectés au système d'enceintes. Pour plus de détails, reportez-vous au mode d'emploi fourni avec le téléviseur ou le dispositif connecté.
- Selon le paramètre [Format du signal HDMI] choisi, un dispositif AV peut ne pas être en mesure de reproduire du contenu HDR au format HDR. Accédez à [Réglages] - [Réglages HDMI] et modifiez les réglages de [Format du signal HDMI] sur l'écran de télécommande de l'application pour prendre en charge le format vidéo pris en charge par le dispositif AV.
- Si l'image et le son du dispositif connecté au système d'enceintes ne sont pas reproduits par le téléviseur lorsque le système d'enceintes est hors tension, accédez à [Réglages] - [Réglages HDMI] - [Signal Pass Through] et réglez-le sur [Auto] ou [Oui] sur l'écran de télécommande de l'application.

### Rubrique associée

- [\[Réglages HDMI\]](#)

TP1002271226

Système Home Cinema  
BRAVIA Theatre Trio

## Réglage de la qualité du son

Les réglages suivants de la qualité sonore peuvent être effectués sur l'écran de télécommande de l'application ou sur la télécommande fournie.

### Fonctionnement à l'aide de l'écran de télécommande de l'application

Lorsqu'un téléviseur BRAVIA compatible avec l'application est raccordé au système d'enceintes à l'aide d'un câble HDMI, sélectionnez [Image et son].

- **[Champ sonore]**  
Produit un son avec l'effet de son surround. Ce paramètre peut être utilisé pour expérimenter le son surround avec une sensation de présence.
- **[Mode voix]**  
Met l'accent sur le dialogue et le rend plus audible.
- **[Contrôle de la voix]**  
Cette fonction est activée lorsqu'un téléviseur Sony compatible avec la fonction d'association du système d'enceintes est connecté. Lorsque l'entrée TV est sélectionnée sur le système d'enceintes, le zoom vocal est activé à la place du mode vocal.  
Le zoom vocal permet uniquement de régler le volume de la voix humaine sans modifier le volume général. Le volume de la voix d'un présentateur télé peut être augmenté pour être plus audible, et le volume de la voix peut être baissé pour les retransmissions sportives ou dans d'autres cas, lorsque le son du commentaire différé ou en direct est trop élevé.
- **[Mode nocturne]**  
Produit un son net même à faible volume pour une utilisation tard dans la nuit et offre un dialogue clair et une perte de fidélité minimale.

### Fonctionnement à l'aide de la télécommande fournie

Chaque fois que vous appuyez sur une touche de la télécommande fournie, le réglage change et l'état du réglage peut être vérifié sur le témoin d'état secondaire de l'enceinte centrale.

Lorsqu'il est activé : le témoin d'état secondaire s'allume une fois en blanc pendant un temps prolongé.

Lorsqu'il est désactivé : le témoin d'état secondaire clignote deux fois en blanc.

- **SOUND FIELD (Champ sonore)**  
Produit un son avec l'effet de son surround. Ce paramètre peut être utilisé pour expérimenter le son surround avec une sensation de présence.
- **VOICE (Mode voix)**  
Met l'accent sur le dialogue et le rend plus audible.  
Le zoom vocal permet de régler le volume des voix humaines lorsqu'un téléviseur compatible avec la fonction d'association du système d'enceintes est connecté. Lorsque le zoom vocal est activé, la dernière valeur réglée dans le menu du téléviseur ou sur l'écran de la télécommande de l'application sera appliquée.
- **NIGHT (Mode nocturne)**  
Produit un son net même à faible volume pour une utilisation tard dans la nuit et offre un dialogue clair et une perte de fidélité minimale.

- Les réglages relatifs aux effets sonores sélectionnés sur l'écran de télécommande de l'application ou sur la télécommande fournie ne sont pas disponibles lorsque la tonalité de test est émise.
- Si [Réglage du champ sonore] est réglé sur [Dolby Speaker Virtualizer] et que le champ sonore (\*) est activé, le mode vocal (\*) est désactivé.
- Selon la combinaison de réglages des effets sonores (sélectionnés sur l'écran de télécommande de l'application ou sur la télécommande fournie) et le contenu en cours de lecture, il se peut que l'effet [Optimisation du champ sonore] ne soit pas appliqué ou que certaines enceintes ne reproduisent pas le son.
- La sensation de présence pouvant être obtenue par le traitement du son surround peut varier selon le contenu de la lecture.
- Pour lire un son multicanal, vérifiez le réglage de la sortie audio numérique du dispositif connecté au système d'enceintes. Pour plus de détails, reportez-vous au mode d'emploi fourni avec le dispositif connecté.
- Le mode nocturne (\*) est désactivé automatiquement lorsque le système d'enceintes est mis hors tension.
- Vérifiez l'URL ci-après pour connaître les téléviseurs compatibles avec la fonction d'association du système d'enceintes.  
[https://www.sony.net/hav\\_faq](https://www.sony.net/hav_faq)
- Selon le réglage du téléviseur ou le contenu en cours de lecture, le zoom vocal peut ne pas fonctionner.

\* Vous pouvez effectuer ce réglage sur l'écran de télécommande de l'application ou sur la télécommande fournie.

---

## Rubrique associée

- [\[Réglages sonores\]](#)

TP1002271227

Système Home Cinema  
BRAVIA Theatre Trio

## Écoute de musique par jumelage du dispositif BLUETOOTH connecté pour la première fois

Pour pouvoir utiliser la fonction BLUETOOTH, le système d'enceintes et le dispositif BLUETOOTH doivent être jumelés à l'avance.

Le jumelage est le processus d'enregistrement à l'avance des dispositifs les uns avec les autres.

### 1 Mettez sous tension le dispositif BLUETOOTH.

### 2 Basculez l'entrée sur [Bluetooth] sur l'écran de télécommande de l'application.

Si un autre dispositif BLUETOOTH est déjà connecté au système d'enceintes, sélectionnez [Connecter à d'autres appareils].

Le système d'enceintes passe en mode de jumelage et le témoin d'état principal de l'enceinte centrale clignote en bleu deux fois à plusieurs reprises en basculant sur l'entrée [Bluetooth] sans aucun dispositif jumelé.

### 3 Recherchez le système d'enceintes sur le dispositif BLUETOOTH en effectuant l'opération de jumelage.

La liste des dispositifs BLUETOOTH détectés par le dispositif BLUETOOTH apparaît sur l'écran du dispositif BLUETOOTH.

Pour savoir comment effectuer le jumelage avec le dispositif BLUETOOTH, reportez-vous au mode d'emploi du dispositif BLUETOOTH.

### 4 Sélectionnez le système d'enceintes (\*) dans la liste des dispositifs qui s'affiche sur l'écran du dispositif BLUETOOTH et enregistrez mutuellement le système d'enceintes et le dispositif BLUETOOTH.

Si une clé d'accès est demandée, saisissez « 0000 ».

\* BRAVIA Theatre Trio ou le nom du dispositif défini dans [Nom de l'unité].

### 5 Vérifiez sur l'écran de télécommande de l'application que le système d'enceintes et le dispositif BLUETOOTH sont connectés via la fonction BLUETOOTH.

Le dispositif BLUETOOTH connecté est affiché sur l'écran de télécommande de l'application.

### 6 Démarrez la lecture audio à l'aide de l'application musicale du dispositif BLUETOOTH connecté.

Le son est reproduit par le système d'enceintes.

### 7 Réglez le volume.

Régalez le volume du système d'enceintes depuis l'écran de télécommande de l'application, depuis l'application de lecture de musique ou avec  (Volume) + (plus)/- (moins) sur la télécommande fournie.

Lisez ou mettez en pause le contenu en appuyant sur l'icône de lecture sur l'écran de télécommande de l'application.

#### Note

- Si le jumelage échoue, essayez d'effectuer les opérations suivantes sur le dispositif BLUETOOTH.

- Acceptez la demande de jumelage.
- Si le nombre maximal de dispositifs jumelés sur le dispositif BLUETOOTH a été atteint, supprimez tous les dispositifs inutiles.
- Si le système d'enceintes a été réinitialisé, supprimez les informations de jumelage concernant le système d'enceintes du dispositif BLUETOOTH et recommencez le jumelage.

### Astuce

- S'il n'y a pas de dispositif BLUETOOTH jumelé (lors de l'utilisation du système d'enceintes juste après l'achat, etc.), le système d'enceintes passe en mode de jumelage lorsque l'entrée est simplement commutée sur [Bluetooth].
- Effectuez le jumelage pour le second dispositif BLUETOOTH et les suivants.

---

### Rubrique associée

- [Activation ou désactivation de la fonction sans fil](#)
- [Réinitialisation du système d'enceintes](#)

TP1002271228

Système Home Cinema  
BRAVIA Theatre Trio

## Écoute de musique à partir du dispositif BLUETOOTH jumelé

**1 Activez la fonction BLUETOOTH sur le dispositif BLUETOOTH.**

**2 Basculez l'entrée sur [Bluetooth] sur l'écran de télécommande de l'application.**

Le système d'enceintes se reconnecte automatiquement au dernier dispositif BLUETOOTH auquel il s'était connecté.

Si un autre dispositif BLUETOOTH est déjà connecté au système d'enceintes, sélectionnez [Connecter à d'autres appareils]. Ensuite, utilisez le dispositif BLUETOOTH que vous souhaitez connecter au système d'enceintes pour sélectionner le système d'enceintes en tant que dispositif connecté à la fonction BLUETOOTH.

**3 Démarrez la lecture audio à l'aide de l'application musicale du dispositif BLUETOOTH connecté.**

Le son est reproduit par le système d'enceintes.

**4 Réglez le volume.**

Réglez le volume du système d'enceintes depuis l'écran de télécommande de l'application ou de l'application de lecture de musique.

Lisez ou mettez en pause le contenu en appuyant sur l'icône de lecture sur l'écran de télécommande de l'application.

### Pour une utilisation à l'aide de la télécommande fournie

1. Activez la fonction BLUETOOTH sur le dispositif BLUETOOTH.
2. Appuyez sur INPUT (Entrée) pour allumer en bleu le témoin d'état principal sur l'enceinte centrale.

Le système d'enceintes se reconnecte automatiquement au dernier dispositif BLUETOOTH auquel il s'était connecté.

Si vous ne pouvez pas vous connecter au dispositif BLUETOOTH que vous avez utilisé à l'étape 1, sélectionnez [Connecter à d'autres appareils] sur l'écran de télécommande de l'application. Ensuite, utilisez le dispositif BLUETOOTH que vous avez utilisé à l'étape 1 pour sélectionner le système d'enceintes en tant que dispositif connecté à la fonction BLUETOOTH.

3. Démarrez la lecture audio à l'aide de l'application musicale du dispositif BLUETOOTH connecté.
4. Réglez le volume.

#### Astuce

- Si aucune connexion BLUETOOTH n'est établie entre le système d'enceintes et le dispositif BLUETOOTH, sélectionnez le système d'enceintes sur le dispositif BLUETOOTH.
- Si un décalage du son se produit, cela peut être résolu en accédant à [Réglages] - [Réglages Bluetooth] - [Qualité de connexion Bluetooth] et en le réglant sur [Priorité à la connexion stable] sur l'écran de télécommande de l'application.

### Pour déconnecter le dispositif BLUETOOTH

Utilisez l'une des méthodes suivantes pour vous déconnecter.

- Désactivez la fonction BLUETOOTH sur le dispositif BLUETOOTH.
- Mettez hors tension le système d'enceintes ou le dispositif BLUETOOTH.

---

### **Rubrique associée**

- [Activation ou désactivation de la fonction sans fil](#)





TP1002271229

5-071-592-21(1) Copyright 2026 Sony Corporation

Système Home Cinema  
BRAVIA Theatre Trio

## Activation ou désactivation de la fonction sans fil

La fonction sans fil est activée par défaut.

- Appuyez dans cet ordre sur INPUT (Entrée),  (Volume) – (moins) et  (Silencieux) sur la télécommande fournie pour désactiver le BLUETOOTH et la fonction LAN sans fil. Le témoin d'état secondaire de l'enceinte centrale clignote deux fois en blanc.
- Appuyez dans cet ordre sur INPUT (Entrée),  (Volume) – (moins) et  (Silencieux) sur la télécommande fournie pour activer le BLUETOOTH et la fonction LAN sans fil. Le témoin d'état secondaire de l'enceinte centrale s'allume une fois en blanc pendant un temps prolongé.

### Note

- Les opérations suivantes sont impossibles lorsque la fonction sans fil est désactivée :
  - Jumelage et/ou connexion avec un dispositif BLUETOOTH.
  - Utilisation de l'application « Sony | BRAVIA Connect ».
  - Lecture de musique sur le réseau via un réseau LAN sans fil.

TP1002271230

Système Home Cinema  
BRAVIA Theatre Trio

## Utilisation de Spotify

Lancez la lecture d'un morceau de musique sur Spotify avec l'application Spotify, appuyez sur l'icône de l'enceinte figurant dans le coin inférieur de l'écran et appuyez sur le nom de votre appareil dans le menu qui s'affiche.

Utilisez votre téléphone, votre tablette ou votre ordinateur comme une télécommande pour contrôler Spotify. Accédez à [spotify.com/connect](https://spotify.com/connect) pour en savoir plus.

### Note

- L'application Spotify est disponible pour les [marchés/régions](#) suivants.

### Astuce

- Si [Réglages] - [Réglages système] - [Mise en veille réseau/Bluetooth] est réglé sur [Non] sur l'écran de télécommande de l'application, le démarrage de la lecture est impossible lorsque le système d'enceintes est en mode veille. S'il est réglé sur [Oui], le système d'enceintes démarre en mode veille et joue de la musique.

TP1002069028

Système Home Cinema  
BRAVIA Theatre Trio

## Utilisation d'AirPlay

Le système d'enceintes est compatible avec AirPlay. Le contenu musical peut être sélectionné sur un dispositif iOS tel qu'un iPhone, un iPad ou un iPod touch, et écouté en streaming sur le système d'enceintes.

- 1 **Connectez le dispositif iOS par Wi-Fi au même réseau que le système d'enceintes.**
- 2 **Écoutez la musique en streaming sur le dispositif iOS.**
- 3 **Affichez l'icône AirPlay (  ) sur le dispositif iOS et appuyez sur celle-ci.**
- 4 **Sélectionnez le système d'enceintes en tant qu'enceinte sur laquelle vous souhaitez écouter de la musique en streaming sur le dispositif iOS.**

La musique est lue sur le système d'enceintes.

### Astuce

- La musique peut être diffusée sur plusieurs enceintes en sélectionnant d'autres enceintes avec le système d'enceintes.
- Si [Réglages] - [Réglages système] - [Mise en veille réseau/Bluetooth] est réglé sur [Non] sur l'écran de télécommande de l'application, le démarrage de la lecture est impossible lorsque le système d'enceintes est en mode veille. S'il est réglé sur [Oui], le système d'enceintes démarre en mode veille et joue de la musique.

## Écoute de musique du service de streaming sur le système d'enceintes en dialoguant avec Siri

Si vous ajoutez le système d'enceintes à l'application Maison de votre dispositif iOS, vous pouvez écouter de la musique en streaming sur le système d'enceintes en dialoguant avec Siri.

### Note

- Vous ne pouvez pas dialoguer avec le système d'enceintes pour le faire fonctionner, car il ne possède pas de microphone.
- Toutes les fonctionnalités Siri ne sont pas disponibles sur le système d'enceintes.

TP1002069029

Système Home Cinema  
BRAVIA Theatre Trio

## Commande du système d'enceintes par interverrouillage avec un téléviseur (fonction Commande pour HDMI)

Les commandes du système d'enceintes telles que la mise sous/hors tension ou le réglage du volume peuvent être interverrouillées avec les commandes d'un téléviseur en utilisant un câble HDMI pour connecter le système d'enceintes à un téléviseur compatible avec la fonction Commande pour HDMI.

### À propos de la fonction Commande pour HDMI

La fonction Commande pour HDMI est une fonction qui interverrouille les dispositifs connectés à l'aide d'un câble HDMI (High-Definition Multimedia Interface) afin que ces dispositifs puissent être utilisés ensemble.

Bien que cette fonction soit prise en charge par des dispositifs compatibles avec la fonction Commande pour HDMI, elle peut ne pas fonctionner si vous connectez des dispositifs autres que ceux fabriqués par Sony.

### Préparation de la commande du système d'enceintes par interverrouillage avec un téléviseur

Activez les réglages de la fonction Commande pour HDMI du téléviseur connecté au système d'enceintes à l'aide d'un câble HDMI.

La fonction Commande pour HDMI du système d'enceintes est activée par défaut.

#### Note

- Le téléviseur doit être compatible avec la fonction Commande pour HDMI. Pour plus de détails, reportez-vous au mode d'emploi du téléviseur.
- Vérifiez les réglages des enceintes du téléviseur. L'alimentation du système d'enceintes se synchronise avec les réglages des enceintes du téléviseur. Pour plus de détails, reportez-vous au mode d'emploi du téléviseur.
- Selon le téléviseur, si le son du téléviseur a déjà été reproduit à partir des enceintes du téléviseur, il se peut que le système d'enceintes ne se mette pas sous tension par interverrouillage avec les commandes d'alimentation du téléviseur, même si ce dernier est sous tension.

#### Astuce

- Si un dispositif tel qu'un lecteur Blu-ray Disc est connecté à un téléviseur avec un câble HDMI, activez la fonction Commande pour HDMI sur ce dispositif.
- Pour activer la fonction Commande pour HDMI d'un téléviseur ou d'un lecteur Blu-ray Disc, reportez-vous à son mode d'emploi.
- Si la fonction Commande pour HDMI (« BRAVIA Sync ») est activée sur un téléviseur fabriqué par Sony, la fonction Commande pour HDMI du système d'enceintes est également activée automatiquement.
- Le réglage de la fonction Commande pour HDMI sur le système d'enceintes peut être modifié en accédant à [Réglages] - [Réglages HDMI] - [Commande pour HDMI] sur l'écran de télécommande de l'application.

### Mise sous/hors tension ou réglage du volume à l'aide de la télécommande d'un téléviseur

Lorsque le téléviseur est mis sous/hors tension ou que le volume est réglé avec la télécommande du téléviseur, la mise sous/hors tension ou le réglage du volume du système d'enceintes est interverrouillé.



**A** Téléviseur

**B** Télécommande du téléviseur

## Interverrouillage de l'alimentation

Lorsque le téléviseur est mis sous tension, le système d'enceintes se met sous tension automatiquement. Lorsque le téléviseur est mis hors tension, le système d'enceintes se met hors tension automatiquement.

### Note

- Si le système d'enceintes est mis hors tension avant que le téléviseur ne soit mis hors tension, le système d'enceintes peut ne pas se mettre sous tension automatiquement même lorsque le téléviseur est ensuite mis sous tension. Si cela se produit, effectuez l'opération suivante.
  - Sélectionnez le système d'enceintes en tant que dispositif de reproduction du son dans le menu du téléviseur.
  - Si un téléviseur Sony est utilisé, mettez le système d'enceintes sous tension lorsque le téléviseur est sous tension.

## Réglage du volume

Le son du téléviseur que vous regardez est automatiquement reproduit à partir du système d'enceintes. Le volume du système d'enceintes peut être réglé avec la télécommande du téléviseur.

## Fonction Lecture une touche

Le système d'enceintes et le téléviseur sont mis sous tension automatiquement lorsque le contenu est lu sur un lecteur Blu-ray Disc connecté au système d'enceintes ou lorsqu'une opération telle que la pression sur la touche PS d'une manette PlayStation®5 est effectuée.

### Note

- Selon le téléviseur, si [Réglages] - [Réglages HDMI] - [Signal Pass Through] est réglé sur [Auto] ou [Oui] sur l'écran de télécommande de l'application et que le son du téléviseur a été reproduit en dernier lieu par les enceintes du téléviseur, il se peut que le système d'enceintes ne se mette pas sous tension et que le son et l'image ne soient reproduits que par le téléviseur même lors de la lecture du contenu du dispositif.

## Rubrique associée

- [\[Réglages HDMI\]](#)

TP1002068587

Système Home Cinema  
BRAVIA Theatre Trio

## Commande du système d'enceintes par interverrouillage avec un téléviseur compatible avec la fonction « BRAVIA Sync »

« BRAVIA Sync » est une fonction étendue développée par Sony sur la base de la fonction Commande pour HDMI. En utilisant un câble HDMI pour raccorder des dispositifs compatibles « BRAVIA Sync » tels qu'un téléviseur ou un lecteur Blu-ray Disc, vous pouvez interverrouiller ces dispositifs entre eux et les commander.

### Pour utiliser « BRAVIA Sync »

Activez la fonction Commande pour HDMI sur le dispositif Sony pour activer « BRAVIA Sync ».

### Ce que vous pouvez faire avec « BRAVIA Sync »

#### Fonction Commande pour HDMI

- Interverrouillage de l'alimentation
- Réglage du volume
- Fonction Lecture une touche

#### Rubrique associée

- [Commande du système d'enceintes par interverrouillage avec un téléviseur \(fonction Commande pour HDMI\)](#)
- [\[Réglages HDMI\]](#)

TP1002068586

Système Home Cinema  
BRAVIA Theatre Trio

## [Réglages de connexion d'enceinte sans fil]

---

Il s'agit des réglages de connexion des enceintes avant fournies ou du caisson de graves et des enceintes arrière en option.

Les paramètres suivants apparaissent lorsque vous appuyez sur [Réglages] - [Réglages de connexion d'enceinte sans fil] sur l'écran de télécommande de l'application.

### **Vérification de l'état de l'enceinte sans fil**

Permet de vérifier l'état de connexion des enceintes connectées au système d'enceintes sur l'écran de l'application.

### **[Connexion d'enceinte sans fil]**

Permet de configurer les réglages de connexion des enceintes avant fournies et d'un caisson de graves ou d'enceintes arrière en option. Vous pouvez également utiliser ce paramètre pour remplacer un caisson de graves ou des enceintes arrière connectés par un nouveau caisson de graves ou de nouvelles enceintes arrière.

### **[Canal sans fil]**

Réglé sur [Auto], le canal de communication sans fil optimal est automatiquement sélectionné. Une fois que le canal est fixe, la communication sans fil est établie par l'intermédiaire du canal spécifié.

En cas d'interruptions du son ou de dysfonctionnement des fonctions réseau des dispositifs périphériques, tels qu'un téléviseur relié au système d'enceintes, la modification de ce réglage peut améliorer la situation.

### **[Qualité de lecture sans fil]**

Permet de régler la qualité de lecture sans fil des enceintes avant fournies, ainsi que d'un caisson de graves et d'enceintes arrière en option.

TP1002271231

Système Home Cinema  
BRAVIA Theatre Trio

## [Réglages sonores]

---

Il s'agit des réglages de sortie audio.

Les paramètres suivants apparaissent lorsque vous appuyez sur [Réglages] - [Réglages sonores] sur l'écran de télécommande de l'application.

### [Optimisation du champ sonore]

Optimise l'effet de champ sonore. Suivez les instructions à l'écran.

Une fois la configuration initiale du système d'enceintes et des enceintes en option terminée, si vous modifiez la position où ils sont installés, effectuez à nouveau ce réglage.

Le microphone de calibrage permet d'effectuer des mesures plus précises.

### [Réglage du champ sonore]

Permet de régler le type de champ sonore, les caractéristiques acoustiques d'une salle de cinéma et la méthode de lecture d'un contenu stéréo.

Pour profiter de ces effets sonores, activez le champ sonore sur l'écran de télécommande de l'application ou sur la télécommande fournie.

### [Hauteur du champ sonore]

Ajuste la hauteur de l'ensemble du champ sonore pour améliorer la sensation d'unité entre l'image et le son.

### [IMAX Enhanced Mode]

Lors de la lecture de contenus IMAX Enhanced, le son s'ajuste automatiquement afin de correspondre à la volonté de l'auteur.

Les enceintes en option sont nécessaires pour profiter d'IMAX® Enhanced. Pour plus de détails, reportez-vous à l'URL suivante.

<https://www.sony.net/comp-home/>

### [Vérification de sortie sonore]

Permet de vérifier la sortie du son des paramètres actuels et de voir si le son est émis de manière homogène par chaque enceinte.

### [DSEE Ultimate]

Joue de la musique compressée, optimisée grâce à la technologie de l'IA.

### [DRC audio]

Comprime la plage dynamique (plage entre les parties les plus fortes et les plus calmes) du signal audio pour faciliter l'écoute de sons plus doux.

### [Réglage des dialogues DTS]

Le volume du dialogue est ajusté pendant la lecture du contenu compatible avec la fonction Commande des dialogues DTS:X.

### **[Synchronisation audio/vidéo]**

Règle l'écart temporel entre l'image et le son.

### **[Volume automatique avancé]**

Minimise les variations de volume causées par le signal d'entrée. Cette fonction est effective uniquement lorsque le volume d'une publicité télévisée est plus élevé que celui du programme de télévision.

### **[Rég. phase caisson de basse]**

Affiché uniquement si les caissons de graves (permettant la connexion de deux caissons de graves) sont reliés au système d'enceintes.

Vérifiez les caractéristiques du produit sur le site Web du produit Sony pour vous assurer que les caissons de graves permettent la connexion de deux caissons de graves.

La modification du réglage de phase du caisson de graves peut améliorer l'homogénéité d'écoute sur la totalité du spectre sonore ou pallier au manque de graves perçu. Choisissez le réglage qui convient en fonction du nombre de caisson de graves connectés.

- Si un seul caisson de graves est connecté  
Sélectionnez un réglage qui permette d'optimiser la qualité sonore des basses fréquences lors de l'écoute de dialogues masculins ou de chansons avec des voix masculines.
- Si deux caissons de graves sont connectés  
Sélectionnez un réglage qui permette d'optimiser la qualité sonore des basses fréquences lors de l'écoute de dialogues masculins ou de chansons avec des voix masculines, mais aussi de reproduire les basses fréquences ou les effets sonores cinématographiques et la musique de façon plus naturelle et plus complète.

---

#### **Rubrique associée**

- [Télécommande fournie](#)
- [Écran de télécommande de l'application](#)
- [Installation de l'enceinte centrale et des enceintes avant sur un meuble TV et des étagères](#)
- [Fixation de l'enceinte centrale et des enceintes avant sur un mur](#)
- [Utilisation avec un caisson de graves et des enceintes arrière en option](#)
- [\[Réglages HDMI\]](#)

TP1002271240

Système Home Cinema  
BRAVIA Theatre Trio

## [Réglages HDMI]

Il s'agit des réglages du format HDMI.

Les paramètres suivants apparaissent lorsque vous appuyez sur [Réglages] - [Réglages HDMI] sur l'écran de télécommande de l'application.

### [Commande pour HDMI]

Lorsque la fonction Commande pour HDMI est activée, les dispositifs connectés à l'aide d'un câble HDMI fonctionnent les uns avec les autres et reçoivent le son ARC du téléviseur.

### [Lien mise h. tens. TV]

Quand le téléviseur est mis hors tension, le système d'enceintes l'est aussi à cause de l'interverrouillage avec l'alimentation du téléviseur. Réglez [Commande pour HDMI] sur [Oui].

### [Signal Pass Through]

Envoie le signal HDMI au téléviseur même lorsque le système d'enceintes est hors tension.

### [eARC]

Lorsqu'un téléviseur compatible avec eARC est connecté, activez ce paramètre pour activer la fonction eARC. Lorsqu'un téléviseur compatible avec ARC (mais non compatible avec eARC) est connecté, la fonction ARC est opérationnelle indépendamment de son réglage.

Lorsque eARC est activé, vérifiez le réglage eARC sur le téléviseur. Pour plus de détails, reportez-vous au mode d'emploi du téléviseur.

### [Format du signal HDMI]

Permet de définir le format vidéo pouvant être reçu. Si l'image et le son d'un dispositif connecté au système d'enceintes ne sont pas reproduits correctement, modifiez ce réglage.

#### Note

- Si le format vidéo sélectionné pour ce réglage n'est pas reproduit, les spécifications du signal vidéo et les réglages de votre téléviseur peuvent ne pas correspondre à ceux du système d'enceintes. Vérifiez les spécifications de l'entrée vidéo et les réglages de votre téléviseur. Pour prendre connaissance des spécifications et des réglages du téléviseur, reportez-vous au mode d'emploi de votre téléviseur.
- Si l'image et le son ne sont pas reproduits lorsque [Format amélioré (4K120, 8K)] est défini, sélectionnez [Format amélioré] ou [Format standard].
- Si l'image et le son ne sont pas reproduits lorsque [Format amélioré] est défini, sélectionnez [Format standard].
- Pour plus de détails sur les formats vidéo pouvant être reçus et le câble HDMI pouvant être utilisé, consultez la section « [Formats vidéo HDMI pris en charge](#) ».
- La fonction VRR/ALLM/SBTM/QMS est liée à ce paramètre et activée lorsque [Format amélioré (4K120, 8K)] (le paramètre par défaut) est défini.

## **[Sortie vidéo pour téléviseur à affichage PIP/PBP]**

Reproduit l'image de l'entrée HDMI du système d'enceintes vers le téléviseur lorsque l'entrée du téléviseur (eARC/ARC) est sélectionnée sur le système d'enceintes. Activez ce paramètre lorsque vous souhaitez afficher deux fenêtres sur un téléviseur, dont l'image de l'entrée HDMI sur le système d'enceintes.

TP1002068583

5-071-592-21(1) Copyright 2026 Sony Corporation

Système Home Cinema  
BRAVIA Theatre Trio

## [Réglages Bluetooth]

---

Il s'agit des réglages avancés de la fonction BLUETOOTH.

Les paramètres suivants apparaissent lorsque vous appuyez sur [Réglages] - [Réglages Bluetooth] sur l'écran de télécommande de l'application.

### [Qualité de connexion Bluetooth]

Permet de définir la qualité de la connexion BLUETOOTH pour lire le son d'un dispositif mobile sur le système d'enceintes.

### [Lisez du son par Bluetooth]

Permet d'afficher des instructions pour basculer le système d'enceintes sur l'entrée BLUETOOTH.

---

#### Rubrique associée

- [Activation ou désactivation de la fonction sans fil](#)

TP1002068582

Système Home Cinema  
BRAVIA Theatre Trio

## [Réglages système]

---

Il s'agit des réglages du système d'enceintes.

Les paramètres suivants apparaissent lorsque vous appuyez sur [Réglages] - [Réglages système] sur l'écran de télécommande de l'application.

### [Mise en veille automatique]

Lorsque le système d'enceintes n'est pas utilisé et qu'aucun signal n'est reçu pendant 20 minutes environ, il passe automatiquement en mode de mise en veille réseau ou en mode veille.

### [Mise en veille réseau/Bluetooth]

Le système d'enceintes peut être mis sous tension via le réseau ou la fonction BLUETOOTH. Le système d'enceintes peut également être mis sous tension à partir de l'application.

Activé : lorsque l'alimentation est interrompue, le système d'enceintes passe en mode de mise en veille réseau.

Désactivé : lorsque l'alimentation est interrompue, le système d'enceintes passe en mode veille.

#### Note

- Lorsque [Mise en veille réseau/Bluetooth] est réglé sur [Non], le système d'enceintes peut mettre davantage de temps à reproduire le son lorsqu'il est mis sous tension.

### [Mise à jour automatique]

Permet de définir si les mises à jour réseau sont effectuées automatiquement.

### [Variateur de lumière]

Vous pouvez modifier la luminosité des témoins sur l'enceinte centrale et les enceintes avant. La luminosité des témoins du caisson de graves et des enceintes arrière en option change aussi.

### [Nom de l'unité]

Permet de modifier le nom du système d'enceintes qui s'affiche lorsqu'une fonction telle que la fonction BLUETOOTH est utilisée.

### [Informations du système]

Affiche des informations relatives au système d'enceintes, telles que la version du logiciel.

### [Informations sur la licence de logiciel]

Affiche des informations relatives à la licence de logiciel.

Système Home Cinema  
BRAVIA Theatre Trio

## [Réglages réseau]

---

Il s'agit des réglages du réseau.

Les paramètres suivants apparaissent lorsque vous appuyez sur [Réglages] - [Réglages réseau] sur l'écran de télécommande de l'application.

### [État connexion réseau]

Permet de vérifier les paramètres réseau du système d'enceintes.

### [Gestion de comptes]

Permet de vérifier la liste des utilisateurs utilisant actuellement le système d'enceintes ou d'annuler l'enregistrement de l'utilisateur. Jusqu'à 20 comptes d'utilisateurs peuvent être enregistrés.

### [Réglage confidentialité]

Le système d'enceintes collecte des informations relatives à votre utilisation du dispositif. Vérifiez la politique de confidentialité qui s'affiche lors de la configuration et définissez votre accord ou votre désaccord concernant la collecte de données.

#### Astuce

- Une fois que vous avez donné votre accord, vous pouvez arrêter la collecte d'informations en retirant votre consentement ou en réinitialisant le système d'enceintes à ses paramètres d'origine.

---

#### Rubrique associée

- [Réinitialisation du système d'enceintes](#)

TP1002069030

Système Home Cinema  
BRAVIA Theatre Trio

## **[Configuration simplifiée]**

---

Les réglages de base, les réglages de l'enceinte et l'optimisation du son surround pour le système d'enceintes peuvent s'effectuer facilement.

Appuyez sur [Réglages] - [Configuration simplifiée] sur l'écran de télécommande de l'application.

TP1002068585

Système Home Cinema  
BRAVIA Theatre Trio

## **[Mise à jour du logiciel]**

---

Permet de mettre à jour le logiciel du système d'enceintes, le caisson de graves en option ou les enceintes arrière en option.

Appuyez sur [Réglages] - [Mise à jour du logiciel] sur l'écran de télécommande de l'application.

TP1002109979

Système Home Cinema  
BRAVIA Theatre Trio

## Économie d'énergie en mode veille

Pour réduire la consommation électrique en mode veille, configurez les paramètres comme suit.

- Accédez à [Réglages] - [Réglages HDMI] - [Signal Pass Through] et sélectionnez [Non] sur l'écran de télécommande de l'application.
- Accédez à [Réglages] - [Réglages système] - [Mise en veille réseau/Bluetooth] et sélectionnez [Non] sur l'écran de télécommande de l'application.

### Note

- Lorsque [Mise en veille réseau/Bluetooth] est réglé sur [Non], le système d'enceintes peut mettre davantage de temps à reproduire le son lorsqu'il est mis sous tension.

TP1002069032

Système Home Cinema  
BRAVIA Theatre Trio

## Dépannage

Si vous avez des problèmes, veuillez suivre le processus ci-dessous.

**1. Vérifiez que les autres périphériques connectés au système d'enceintes et au téléviseur sont raccordés aux bonnes prises avec les câbles adéquats, et qu'ils sont correctement insérés.**



**2. Débranchez le cordon d'alimentation secteur de la prise murale, puis rebranchez-le quelques minutes plus tard.**



**3. Vérifiez les problèmes et solutions applicables à l'aide de l'une des méthodes suivantes.**

- Sélectionnez Aide dans le menu de l'application « Sony | BRAVIA Connect » pour obtenir des informations d'assistance.
- Sur la page de l'assistance, sélectionnez le nom de modèle du système d'enceintes et consultez les informations d'assistance.  
Pour obtenir l'URL de la page de l'assistance, consultez « [Site Web du support client](#) ».



**4. Réinitialisez le système d'enceintes.**

Tous les paramètres du système d'enceintes reviennent à leur état initial.



**5. Si le système d'enceintes ne fonctionne toujours pas correctement, consultez le service d'assistance de Sony ou votre revendeur Sony le plus proche.**

- Contacter le service d'assistance de Sony :  
<https://www.sony.net/support-contact>

### Rubrique associée

- [Site Web du support client](#)
- [Réinitialisation du système d'enceintes](#)



Système Home Cinema  
BRAVIA Theatre Trio

## Site Web du support client

---

Sur la page de l'assistance, vous trouverez les informations suivantes.  
Consultez la page de l'assistance de votre pays/région.

- Questions et Réponses
- Mises à jour des pilotes et logiciels
- Contacter l'assistance
- Réparation du produit
- Enregistrer votre produit

### **Pour les clients aux États-Unis, au Canada et en Amérique latine :**

<https://www.sony.com/am/support>

### **Pour les clients en Europe :**

<https://www.sony.eu/support/>

### **Pour les clients en Chine continentale :**

<https://service.sony.com.cn/>

### **Pour les clients dans la zone Asie-Pacifique, en Océanie, au Moyen-Orient et en Afrique :**

<https://www.sony-asia.com/support>

### **Pour les clients au Japon :**

<https://www.sony.jp/support/>

TP1002068571

Système Home Cinema  
BRAVIA Theatre Trio

## Réinitialisation du système d'enceintes

Si le système d'enceintes ne fonctionne toujours pas correctement avec « [Dépannage](#) », réinitialisez-le.

### Réinitialisation de l'enceinte centrale

**Maintenez enfoncée la touche  (Alimentation) sur l'enceinte centrale pendant plus de 10 secondes jusqu'à ce que vous entendiez le son de notification de réinitialisation.**

Le témoin d'état principal de l'enceinte centrale clignote alternativement en blanc/bleu et la réinitialisation démarre.

Lorsque la réinitialisation est terminée, l'enceinte centrale redémarre.

Patiencez jusqu'à ce que le témoin d'état principal de l'enceinte centrale clignote en blanc et que le son de notification d'alimentation soit émis.

### Réinitialisation de l'enceinte avant

Réinitialisez les enceintes avant gauche et droite respectivement.

**1. Lorsque le système est sous tension, maintenez enfoncée la touche LINK sur l'enceinte avant pendant plus de 10 secondes jusqu'à ce que vous entendiez le son de notification de réinitialisation.**

La réinitialisation commence dès que le témoin d'alimentation de l'enceinte avant clignote alternativement en blanc/bleu et que le son de notification de réinitialisation est émis. Lorsque la réinitialisation est terminée, le témoin d'alimentation cesse de clignoter, le son de notification d'alimentation est émis et l'enceinte avant est mise hors tension.

**2. Mettez l'enceinte avant sous tension en appuyant sur LINK sur l'enceinte avant.**

#### Note

- Lorsque le système d'enceintes est réinitialisé, supprimez les informations de jumelage concernant le système d'enceintes (nom du système d'enceintes (\*\*), LE\_nom du système d'enceintes) du réglage BLUETOOTH du smartphone (\*), etc. connecté au système d'enceintes.
  - \* Smartphones sur lesquels l'application est installée, dispositifs audio compatibles avec la fonction BLUETOOTH, etc.
  - \*\* BRAVIA Theatre Trio ou le nom du dispositif défini dans [Nom de l'unité].
- Si vous réinitialisez le système d'enceintes, effectuez la configuration initiale sur l'application.
- Lors de la réinitialisation, la liaison avec l'enceinte centrale et l'enceinte avant, ou le caisson de graves et les enceintes arrière en option, peut être perdue. Dans ce cas, recommencez les [Réglages de connexion d'enceinte sans fil] sur l'application.

### Rubrique associée

- [Témoins sur l'enceinte centrale](#)
- [Témoin sur l'enceinte avant](#)
- [Exécution de la configuration initiale avec l'application « Sony | BRAVIA Connect »](#)
- [\[Réglages de connexion d'enceinte sans fil\]](#)

TP1002271233

Système Home Cinema  
BRAVIA Theatre Trio

## Spécifications

---

### Enceinte centrale (YY2100C1)

#### Section enceinte centrale

##### Enceinte

45 mm × 108 mm (1 13/16 po × 4 3/8 po) à cône (2)

##### Système d'enceintes

Type bass reflex

#### Section tweeter central

##### Enceinte

25 mm (1 po) à dôme souple (1)

#### Section LAN sans fil

##### Système de communication

IEEE 802.11 a/b/g/n/ac/ax

#### Section BLUETOOTH

##### Sortie

Spécification BLUETOOTH classe de puissance 1.5

##### Portée de communication maximale

Ligne de visée d'environ 30 m (98,4 pi)\*

\* La plage réelle varie selon des facteurs tels que les obstacles présents entre les dispositifs, les champs magnétiques autour d'un four à micro-ondes, l'électricité statique, un téléphone sans fil en cours d'utilisation, la sensibilité de la réception, le système d'exploitation, les logiciels, etc.

##### Bande de fréquences

Bande 2,4 GHz (2,400 0 GHz - 2,483 5 GHz)

##### Méthode de modulation

FHSS

##### Profil compatibles BLUETOOTH\*

\* Un profil BLUETOOTH standardise les fonctions selon les caractéristiques des dispositifs BLUETOOTH.

A2DP (Advanced Audio Distribution Profile)

AVRCP (Audio Video Remote Control Profile)

##### Codec pris en charge\*

\* Un codec est un format de conversion et de compression des signaux audio.

SBC (Subband Codec)

AAC (Advanced Audio Coding)

LDAC™\*

\* LDAC est une technologie d'encodage audio développée par Sony qui permet la transmission de contenus Hi-Res (haute résolution) Audio, même par l'intermédiaire d'une connexion BLUETOOTH.

#### Protection du contenu correspondante

SCMS-T

##### Plage de transmission (A2DP)

20 Hz - 20 000 Hz (fréquence d'échantillonnage 44,1 kHz)

20 Hz - 40 000 Hz (fréquence d'échantillonnage LDAC de 96 kHz, transmission à 990 Kbits/s)

## Note

- Selon l'environnement réseau, une interruption peut se produire lors d'une transmission haut débit.

## Section USB (pour la maintenance uniquement)

Port FOR SERVICE

Type A (pour la connexion d'une clé USB)

## Section HDMI

Connecteur

Type A (19 broches)

## Section transmetteur/récepteur sans fil

Système de communication

Wireless Sound Specification

Méthode de modulation

OFDM

## Général

Entrée

HDMI IN

Sortie

HDMI OUT (TV (eARC/ARC))

Consommation électrique

En marche : 31 W

Mode de mise en veille réseau (la [Mise en veille réseau/Bluetooth] est réglée sur ON) : 3,5 W ou moins

Mode veille (la [Mise en veille réseau/Bluetooth] est réglée sur OFF) : 0,5 W ou moins\*

\* Quand [Signal Pass Through] est réglé sur [Non] ou quand [Signal Pass Through] est réglé sur [Auto] et que le téléviseur connecté est éteint.

\* Si vous modifiez les paramètres de l'appareil en procédant comme indiqué ci-dessous, la consommation électrique dépassera la valeur mentionnée ci-dessus.

– Réglez [Signal Pass Through] sur [Oui]

– Réglez [Signal Pass Through] sur [Auto] et [Commande pour HDMI] sur [Non]

Lorsque la fonction [Mise en veille automatique] est activée, si le produit n'est pas utilisé et qu'aucun signal n'est reçu pendant 20 minutes environ, l'enceinte centrale passe automatiquement en mode de mise en veille réseau ou en mode veille.

La désactivation de la fonction [Mise en veille automatique] augmente la consommation électrique de ce produit.

## Dimensions\* (l × h × p)

\* Parties saillantes et commandes comprises.

Enceinte centrale :

589 mm × 64 mm × 165 mm (23 1/4 po × 2 5/8 po × 6 1/2 po) env.

Enceinte centrale avec le pied :

589 mm × 76 mm × 165 mm (23 1/4 po × 3 po × 6 1/2 po) env.

Enceinte centrale avec le support de fixation murale :

589 mm × 72 mm × 178 mm (23 1/4 po × 2 7/8 po × 7 1/8 po) env.

Poids

Enceinte centrale :

3,2 kg (7 lb 1 oz) env.

Enceinte centrale avec le pied :

3,2 kg (7 lb 1 oz) env.

Enceinte centrale avec le support de fixation murale :

3,6 kg (7 lb 15 oz) env.

## Enceinte avant (YY2100C2/ YY2100C3)

Les descriptions suivantes correspondent aux spécifications pour chaque enceinte.

### Section enceintes supérieures

#### Enceinte

80 mm (3 1/4 po) à cône (1)

#### Système d'enceintes

Type à suspension acoustique

### Section enceintes avant

#### Tweeter

20 mm (13/16 po) Type à dôme souple (1)

#### Woofers

100 mm (4 po) Type à cône (1)

#### Système d'enceintes

Type bass reflex

### Section transmetteur/récepteur sans fil

#### Système de communication

Wireless Sound Specification

#### Méthode de modulation

OFDM

### Général

#### Consommation électrique

En marche : 26 W

Mode de mise en veille réseau (le témoin d'alimentation est allumé en rouge) : 1,8 W ou moins

Hors tension (le témoin d'alimentation est éteint) : 0,3 W ou moins\*

\* Lorsque vous maintenez la touche LINK enfoncée pendant au moins 2 secondes, puis retirez votre doigt, l'enceinte passe en mode hors tension et le témoin d'alimentation s'éteint. Appuyez sur la touche LINK pour utiliser à nouveau l'enceinte.

#### Dimensions\* (l × h × p)

\* Parties saillantes et commandes comprises.

Environ 160 mm × 337 mm × 165 mm (6 3/8 po × 13 3/8 po × 6 1/2 po)

#### Poids

3,6 kg (7 lb 15 oz) env.

## Microphone de calibrage (ECM-AC4)

#### Caractéristique directionnelle

Omnidirectionnel

#### Gamme de fréquences effectives

30 Hz - 16 kHz

#### Connecteur

Port USB Type-C®

#### Alimentation

Prise secteur (CC 5V 30 mA)

#### Dimensions\* (l × h × p)

\* Connecteur USB Type-C® non compris.

Environ 70 mm × 12 mm × 12 mm (2 7/8 po × 1/2 po × 1/2 po)

#### Poids

6 g (1 oz) env.

### Note

- La conception et les spécifications peuvent être modifiées sans avis préalable.

- Reportez-vous au Guide de référence inclus avec votre produit ; celui-ci peut contenir des informations relatives aux spécifications non énumérées ci-dessus.

TP1002271234

5-071-592-21(1) Copyright 2026 Sony Corporation

Système Home Cinema  
BRAVIA Theatre Trio

## Formats audio pris en charge

Les formats audio pris en charge varient selon le port. Dans le tableau ci-dessous, «  » indique le format audio pris en charge et « – » indique le format audio non pris en charge.

Format	Entrée HDMI	Sortie HDMI (eARC)	Sortie HDMI (ARC)
LPCM 2ch	<input type="radio"/>	<input type="radio"/>	<input type="radio"/>
LPCM 5.1ch	<input type="radio"/>	<input type="radio"/>	–
LPCM 7.1ch	<input type="radio"/>	<input type="radio"/>	–
Dolby Digital	<input type="radio"/>	<input type="radio"/>	<input type="radio"/>
Dolby TrueHD	<input type="radio"/>	<input type="radio"/>	–
Dolby Digital Plus	<input type="radio"/>	<input type="radio"/>	<input type="radio"/>
Dolby Atmos	<input type="radio"/>	<input type="radio"/>	–
Dolby Atmos - Dolby TrueHD	<input type="radio"/>	<input type="radio"/>	–
Dolby Atmos - Dolby Digital Plus	<input type="radio"/>	<input type="radio"/>	<input type="radio"/>
DTS	<input type="radio"/>	<input type="radio"/>	<input type="radio"/>
DTS-ES Discrete 6.1, DTS-ES Matrix 6.1	<input type="radio"/>	<input type="radio"/>	<input type="radio"/>
DTS 96/24	<input type="radio"/>	<input type="radio"/>	<input type="radio"/>
DTS-HD High Resolution Audio	<input type="radio"/>	<input type="radio"/>	–
DTS-HD Master Audio	<input type="radio"/>	<input type="radio"/>	–
DTS:X	<input type="radio"/>	<input type="radio"/>	–
MPEG-2 AAC*	<input type="radio"/>	<input type="radio"/>	<input type="radio"/>
MPEG-4 AAC*	<input type="radio"/>	<input type="radio"/>	<input type="radio"/>

\* Non pris en charge dans certains pays/certaines régions.

### Note

- HDMI IN ne prend pas en charge les formats audio contenant des protections contre la copie, tels que Super Audio CD ou DVD-Audio.

TP1002068575

Système Home Cinema  
BRAVIA Theatre Trio

## Formats vidéo HDMI pris en charge

Le système d'enceintes prend en charge les formats vidéo suivants.

8K 24/30/50/60 Hz  
4K 24/25/30/50/60/100/120/144 Hz  
1440p 120/144 Hz  
1080p 24/30/50/60/100/120/144 Hz  
1080i 50/60 Hz  
720p 50/60 Hz  
576p 50 Hz  
480p 60 Hz

### À propos du réglage [Format du signal HDMI]

Lorsque [Réglages] - [Réglages HDMI] - [Format du signal HDMI] sur l'écran de télécommande de l'application est réglé sur [Format amélioré (4K120, 8K)], tous les formats vidéo pris en charge par le système d'enceintes peuvent être reçus. Lorsque [Format du signal HDMI] est réglé sur [Format amélioré], le format vidéo est limité à 4K 60 Hz 4:4:4, 4:2:2, etc. Lorsque [Format du signal HDMI] est réglé sur [Format standard], le format vidéo est limité à 4K 60 Hz 4:2:0, 4K 24 Hz, etc.

### À propos du câble HDMI à utiliser

Utilisez un câble agréé HDMI.

Utilisez le câble HDMI fourni pour le raccordement à un téléviseur.

Un câble HDMI Ultra haute vitesse de 48 Gbits/s accepte tous les formats vidéo pris en charge par le système d'enceintes.

Un câble HDMI haute vitesse haute qualité avec Ethernet 18 Gbits/s accepte les formats vidéo jusqu'à 4K 60 Hz 4:4:4, 4:2:2, etc.

### À propos du signal 3D

Le format vidéo suivant est compatible avec le signal 3D au format Côte-à-côte (demi).

- 1080i 50/60 Hz

Les formats vidéo suivants sont compatibles avec le signal 3D aux formats Paquet d'images et Dessus-Dessous (Haut-et-Bas).

- 1080p 24 Hz
- 720p 50/60 Hz

### À propos de la connexion HDMI

La prise HDMI du système d'enceintes prend en charge les signaux vidéo jusqu'à 4K 120/144 Hz/8K, HDR (High Dynamic Range) (\*1), VRR (\*2), ALLM (\*3), SBTM (\*4), QMS (\*5) et la norme HDCP2.3 (\*6).

\*1 HDR est une norme vidéo aux images éclatantes, capable de représenter une plage de luminance plus large (claire et sombre). Le système d'enceintes prend en charge HDR10, HLG (Hybrid Log-Gamma) et Dolby Vision.

\*2 VRR (Variable Refresh Rate) est un procédé de transmission vidéo qui peut réduire les saccades de la vidéo et afficher des images de manière fluide en ajustant la fréquence de rafraîchissement sur l'écran pour correspondre à la fréquence d'images des jeux, etc.

\*3 ALLM (Auto Low Latency Mode) est une fonction qui passe automatiquement en mode de faible latence en conjonction avec la sortie de jeux, etc.

\*4 SBTM (Source-Based Tone Mapping) est une fonction qui permet à un dispositif AV de produire et d'afficher des images HDR optimisées pour les caractéristiques du téléviseur.

\*5 QMS (Quick Media Switching) est une fonction qui permet de passer instantanément d'une fréquence d'images vidéo à une autre.

\*6 HDCP2.3 est une technologie de protection des droits d'auteur visant à protéger le contenu tel que la vidéo 4K et 8K.



Système Home Cinema  
BRAVIA Theatre Trio

## Marques

- Apple, AirPlay, iPad, iPhone, iPod touch et Siri sont des marques d'Apple Inc., déposées aux États-Unis et dans d'autres pays et régions.
- IOS est une marque commerciale ou une marque déposée de Cisco aux États-Unis et dans d'autres pays et est utilisée sous licence.
- La marque et les logos BLUETOOTH® sont des marques commerciales déposées appartenant à Bluetooth SIG, Inc. et toute utilisation de ces marques par Sony Group Corporation et ses filiales est sous licence.
- Wi-Fi®, Wi-Fi Protected Access®, et Wi-Fi Alliance® sont des marques déposées de Wi-Fi Alliance.
- Wi-Fi CERTIFIED™, WPA™, WPA2™ et WPA3™ sont des marques de Wi-Fi Alliance.
- USB Type-C® et USB-C® sont des marques commerciales déposées d'USB Implementers Forum.
- Les termes HDMI™, HDMI High-Definition Multimedia Interface, l'habillage commercial HDMI et les logos HDMI sont des marques commerciales ou des marques déposées de HDMI Licensing Administrator, Inc.
- « BRAVIA » et « BRAVIA Sync » sont des marques déposées ou des marques de Sony Group Corporation ou de ses filiales.
- « PlayStation » est une marque déposée ou une marque commerciale de Sony Interactive Entertainment Inc.
- LDAC et le logo LDAC sont des marques de Sony Group Corporation ou de ses filiales.

Toutes les autres marques et marques déposées sont des marques ou des marques déposées de leurs détenteurs respectifs. Les symboles ™ et ® n'apparaissent pas dans ce manuel.

**HDMI™**  
HIGH-DEFINITION MULTIMEDIA INTERFACE

TP1002271235

## Licences

---

- Ce produit contient des logiciels utilisés par Sony dans le cadre d'un contrat de licence conclu avec le propriétaire de ses droits d'auteur. Nous sommes tenu d'annoncer le contenu du contrat aux clients, conformément à l'accord passé avec le propriétaire des droits d'auteur du logiciel. Veuillez cliquer sur le lien et lire le contenu de la licence.  
<https://rd1.sony.net/help/ht/sl/26b/>
- Le logiciel inclus dans ce produit contient un logiciel protégé par le droit d'auteur et couvert par une licence GPL/LGPL et d'autres licences qui peuvent nécessiter un accès au code source. Conformément à la GPL/LGPL, vous trouverez une copie du code source correspondant (et d'autres licences) à l'adresse suivante. Conformément à la GPL/LGPL, vous pouvez obtenir le code source sur un support physique, pendant une période de trois ans suivant la sortie de la dernière version de ce produit, en formulant votre demande à l'adresse suivante. Cette offre est valable pour toute personne recevant ces informations.  
<https://oss.sony.net/Products/Linux/>  
Veuillez noter que Sony ne peut pas répondre aux demandes de renseignements portant sur le contenu du code source.
- L'utilisation du badge Works with Apple AirPlay signifie qu'un accessoire a été conçu pour fonctionner spécifiquement avec la technologie identifiée sur le badge et qu'il a été certifié par le développeur pour répondre aux normes de performance d'Apple.
- Le logiciel Spotify est soumis à des licences tierces disponibles ici :  
<https://www.spotify.com/connect/third-party-licenses>.
- Dolby, Dolby Vision, Dolby Atmos et le symbole double-D sont des marques de Dolby Laboratories Licensing Corporation. Fabriqué sous licence de Dolby Laboratories. Travaux confidentiels et non publiés. Copyright © 2012–2024 Dolby Laboratories. Tous droits réservés.
- Fabriqué sous licence d'IMAX Corporation. IMAX® est une marque déposée d'IMAX Corporation aux États-Unis et/ou dans d'autres pays. Pour les brevets de DTS, consultez <http://xperi.com/dts-patents/>. Fabriqué sous licence de DTS, Inc. et ses filiales. DTS, DTS:X, et le logo DTS:X sont des marques déposées ou des marques de DTS, Inc. et de ses filiales aux États-Unis et/ou dans d'autres pays. © DTS, Inc. et ses filiales. TOUS DROITS RÉSERVÉS.
- Les services réseau, le contenu et le (système d'exploitation et le) logiciel de ce produit peuvent être soumis à des conditions générales individuelles et modifiés, interrompus ou suspendus à tout moment et ils peuvent aussi nécessiter des frais, inscription et informations de carte de crédit.

TP1002271236

## Remarques relatives à l'utilisation

### Précautions

- Le cordon d'alimentation secteur fourni est conçu exclusivement pour ce système d'enceintes. Il ne doit pas être utilisé avec un autre dispositif.
- Débranchez le cordon d'alimentation secteur de la prise secteur lorsque le système d'enceintes n'est pas utilisé pendant une période prolongée. Pour débrancher de la prise secteur le cordon d'alimentation secteur, prenez-le toujours par la fiche. Ne tirez jamais directement sur le cordon.
- Si le cordon d'alimentation secteur est endommagé, prenez contact avec le service d'assistance de Sony ou avec le magasin où vous avez acheté le produit pour le faire remplacer.

### Installation

- Ne placez pas le système d'enceintes à proximité d'une source de chaleur ou dans un endroit exposé aux rayons directs du soleil, à une poussière excessive ou à des chocs mécaniques. Ces conditions peuvent entraîner un dysfonctionnement.
- Placez le système d'enceintes sur une surface plane et horizontale. Lorsqu'il est placé sur une surface inclinée, le système d'enceintes est susceptible de se renverser ou de tomber en raison de ses propres vibrations, ce qui peut entraîner des blessures, des dysfonctionnements ou une dégradation des performances.
- Placer le système d'enceintes sur un sol recouvert de peinture, de cire, de graisse ou de solvant spéciaux, etc. peut décolorer ou tacher le sol.
- Les enceintes du système d'enceintes ne comportent aucun blindage magnétique. Ne posez pas de cartes magnétiques sur le système d'enceintes ou à proximité de celui-ci.
- Ne placez aucun objet métallique autre qu'un téléviseur à proximité du système d'enceintes. Les fonctions sans fil peuvent devenir instables.
- Lorsque le système d'enceintes est utilisé avec un tuner, un téléviseur ou un magnétoscope, du bruit ou des images déformées peuvent être produits. Dans ce cas, installez le système d'enceintes loin de ces dispositifs.
- Ne placez pas le système d'enceintes à proximité d'objets qui émettent un champ magnétique puissant, tels que des fours à micro-ondes ou de grandes enceintes.

### Comment prendre soin du système d'enceintes

- La poussière et les salissures présentes sur le tissu doivent être retirées à l'aide d'un chiffon doux en appliquant une légère pression.
  - Gratter les salissures avec les ongles ou appliquer une force excessive peut endommager le tissu.
  - N'utilisez aucune brosse de nettoyage, etc., car selon le matériau dont elle est constituée, cela est susceptible d'endommager le tissu.
  - Si le tissu est très sale, essuyez-le à l'aide d'un chiffon doux légèrement humidifié avec un détergent neutre, puis essuyez-le à l'aide d'un chiffon doux sec. L'utilisation de détergents ou de nettoyants non neutres peut entraîner une altération de la couleur ou endommager le tissu.
- Le boîtier doit être essuyé avec un chiffon doux légèrement humidifié avec un détergent neutre. N'utilisez aucun tampon abrasif, nettoyant ou solvant, tel que de l'alcool ou de la benzine.

### À propos des communications BLUETOOTH

- La technologie BLUETOOTH sans fil est une technologie sans fil à courte portée qui permet la communication entre des dispositifs numériques, tels que des smartphones et des ordinateurs. La portée de communication maximale peut varier selon la présence d'obstacles (personnes, objets métalliques, murs, etc.) ou l'environnement électromagnétique.

- Les micro-ondes générées par un dispositif BLUETOOTH peuvent affecter le fonctionnement des dispositifs médicaux électroniques. Mettez hors tension le système d'enceintes et d'autres dispositifs BLUETOOTH dans les lieux suivants, car cela peut provoquer un accident :
  - dans les hôpitaux, à proximité des sièges prioritaires dans les trains, là où du gaz inflammable est présent, à proximité des portes automatiques ou à proximité des alarmes incendie.
- Le système d'enceintes prend en charge des fonctions de sécurité conformes à la norme de sécurité BLUETOOTH pendant la communication à l'aide de la technologie sans fil BLUETOOTH. Cependant, selon les réglages configurés et d'autres facteurs, cette sécurité peut s'avérer insuffisante. Soyez prudent lorsque vous utilisez la communication BLUETOOTH.
- Sony décline toute responsabilité en cas de dommages ou pertes résultant de fuites de données survenant lors de l'utilisation de communications BLUETOOTH.
- Il n'est pas garanti que la connexion BLUETOOTH fonctionne avec tous les dispositifs BLUETOOTH.
  - Les dispositifs BLUETOOTH connectés au système d'enceintes doivent être conformes à la norme BLUETOOTH prescrite par Bluetooth SIG, Inc. et doivent être certifiés conformes.
  - Même lorsqu'un dispositif connecté est conforme à la norme BLUETOOTH ci-dessus, selon les caractéristiques et les spécifications du dispositif, il peut ne pas être en mesure de se connecter, ou bien la méthode de fonctionnement, l'affichage ou le fonctionnement peuvent différer.
- Des parasites ou des interruptions peuvent se produire selon le dispositif BLUETOOTH connecté au système d'enceintes, l'environnement de communication ou les conditions environnantes.
- Le démarrage des communications peut prendre un certain temps suivant le dispositif connecté.

## Autres remarques

- La température du système d'enceintes peut augmenter pendant l'utilisation. Il ne s'agit pas d'un dysfonctionnement.
- Si un corps étranger ou de l'eau pénètre dans le système d'enceintes, mettez immédiatement le système d'enceintes hors tension, débranchez le système d'enceintes de la prise secteur et prenez contact avec le service d'assistance de Sony ou avec le magasin où vous avez acheté le produit.
- Lors de la connexion du système d'enceintes à Internet, effectuez la liaison via un routeur (\*) en appliquant les paramètres de sécurité appropriés.

S'il y a un problème de sécurité, le système d'enceintes peut être soumis à des attaques de malwares (logiciels malveillants), etc. sur Internet. Vos informations et vos actifs numériques peuvent être exposés à des menaces telles que l'extraction et la falsification. Le système d'enceintes peut également endommager d'autres services réseau à votre insu.

\* Un routeur est un dispositif qui assure la liaison entre une ligne Internet et une ligne de réseau local. Voici les différents types de routeurs :

- Routeur câblé
- Modem ADSL avec fonction routeur
- Unité de réseau optique (ONU) avec fonction routeur
- Point d'accès Wi-Fi avec fonction routeur (routeur LAN sans fil)
- Prise murale dotée d'une ligne réseau (\*\*)

\*\* Si vous ignorez si une prise murale dotée d'une ligne réseau possède une fonction routeur, renseignez-vous auprès du gérant de l'immeuble ou de votre fournisseur de services Internet.

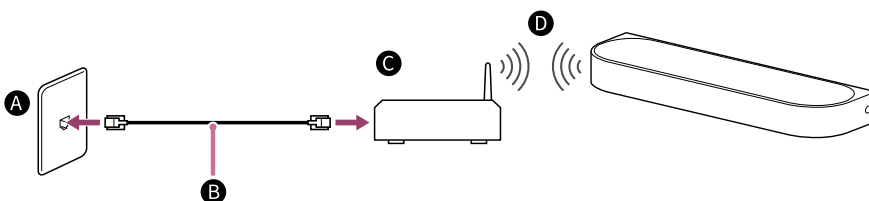

- A** Borne LAN au mur
- B** Câble LAN
- C** Routeur
- D** LAN sans fil

### Note

- Vérifiez que le routeur est mis sous tension.

- Vérifiez la connexion réseau et les paramètres réseau.
  - Lorsqu'un routeur LAN sans fil est utilisé, la portée de communication peut diminuer suivant l'environnement d'utilisation (notamment le matériau du mur), les conditions de réception des ondes radio ou les obstacles entre le système d'enceintes et le routeur LAN sans fil. Rapprochez le système d'enceintes et le routeur LAN sans fil.
  - Les dispositifs utilisant une bande de fréquences de 2,4 GHz, tels que les micro-ondes, les dispositifs BLUETOOTH ou les dispositifs sans fil numériques, peuvent interrompre la communication. Éloignez le système d'enceintes de tels dispositifs ou éteignez ces dispositifs.
  - Une connexion LAN sans fil peut devenir instable en fonction de l'environnement d'utilisation, en particulier pendant l'utilisation de la fonction BLUETOOTH du système d'enceintes. Essayez d'améliorer votre environnement d'utilisation du réseau LAN sans fil.
- Pour toute question ou tout problème concernant ce système d'enceintes, prenez contact avec le service d'assistance de Sony ou avec le magasin où vous avez acheté le produit.

---

### Rubrique associée

- [Dépannage](#)
- [Site Web du support client](#)

TP1002271237

5-071-592-21(1) Copyright 2026 Sony Corporation