

Házimozirendszer
BRAVIA Theatre Trio



Modell : YY2100C

Telepítse az alkalmazást az okostelefonjára, és kövesse az alkalmazásban található útmutatást a hangszórórendszer telepítéséhez és beállításához.

A telepítéshez és a beállításhoz mindenképpen használja az alkalmazást, még akkor is, ha opcionális hangszórókat csatlakoztat.



Ha már használ alkalmazás-kompatibilis eszközt, válassza az [Add device] funkciót a telepítéshez és beállításhoz, miután frissítette az alkalmazást a legújabb verzióra.

A hangszórórendszer összes elérhető funkciójának használata és az optimális működési teljesítmény érdekében frissítse a hangszórórendszer szoftverét és a „Sony | BRAVIA Connect” alkalmazást a legújabb verzióra.

HT-A8

[A hangszórórendszer használatához szükséges alkalmazás ismertetése](#)

[A Sűgőútmutatóról](#)

Alkatrészek és vezérlőelemek

[A hangszórórendszer és a csatlakoztatott eszközök rendszerkonfigurációja](#)

[Középső hangszóró](#)

[Első hangszóró](#)

[Kijelzők a középső hangszórón](#)

[Kijelző az első hangszórón](#)

[Mellékelt távvezérlő](#)

[Az alkalmazás távvezérlő-képernyője](#)

[A csomag tartalmának ellenőrzése](#)

Kezdeti beállítás

A hangszórórendszer üzembe helyezése

[A középső hangszóró és az első hangszórók felszerelése](#)

[A középső hangszóró és az első hangszórók telepítése tv-állványra és polcokra](#)

[A középső hangszóró és az első hangszórók falra szerelése](#)

[Használat opcionális mélynyomóval és hátsó hangszórókkal](#)

[Az opcionális SA-RS5 hátsó hangszórók használata esetén](#)

[Csatlakozás tv-hez](#)

[AV-eszköz csatlakoztatása](#)

[Csatlakoztatás a hálózati tápellátáshoz](#)

[A kezdeti beállítások végrehajtása a „Sony | BRAVIA Connect” alkalmazással](#)

[Ha a középső hangszóró és az első hangszóró nincs megfelelően csatlakoztatva](#)

Zene/hangok hallgatása

[A tv hangjának hallgatása](#)

[A csatlakoztatott AV-eszköz lejátszása](#)

[A hangminőség beállítása](#)

Zene/hangok hallgatása a BLUETOOTH® funkcióval

[Zene hallgatása első alkalommal csatlakoztatott BLUETOOTH-eszköz párosításával](#)

[Zene hallgatása párosított BLUETOOTH-eszközzel](#)

[A vezeték nélküli funkció be- és kikapcsolása](#)

Zene lejátszása hálózaton

[A Spotify használata](#)

[Az AirPlay használata](#)

A hangszórórendszer használata tv-vel összehangolva

[A hangszórórendszer használata tv-vel összehangolva \(HDMI-vezérlés funkció\)](#)

[A hangszórórendszer üzemeltetése egy kompatibilis tv készülékkel történő összehangolással a „BRAVIA Sync” funkcióval](#)

A beállítások módosítása az alkalmazással

[\[Wireless Speaker Settings\]](#)

[\[Sound Settings\]](#)

[\[HDMI Settings\]](#)

[\[Bluetooth Settings\]](#)

[\[System Settings\]](#)

[\[Network Settings\]](#)

[\[Easy Initial Setup\]](#)

[\[Software update\]](#)

[Energiafogyasztás csökkentése készenléti üzemmódban](#)

Hibaelhárítás

[Hibaelhárítás](#)

[Ügyféltámogatási webhely](#)

[A hangszórórendszer visszaállítása](#)

Műszaki adatok

[Műszaki adatok](#)

[Támogatott hangformátumok](#)

[Támogatott HDMI videoformátumok](#)

További információk

[Kereskedelmi védjegyek](#)

[Engedélyek](#)

[Használatra vonatkozó megjegyzések](#)

5-071-593-51(1) Copyright 2026 Sony Corporation

Házimozirendszer
BRAVIA Theatre Trio

A hangszórórendszer használatához szükséges alkalmazás ismertetése

Az okostelefonra telepített „Sony | BRAVIA Connect” alkalmazással elvégezheti a kezdeti beállítást (beleértve a telepítést és a csatlakoztatást), valamint működtetheti a hangszórórendszert és konfigurálhatja a beállításait.

A telepítéshez és a beállításhoz mindenképpen használja az alkalmazást, még akkor is, ha opcionális hangszórókat csatlakoztat.

Ha már használ alkalmazás-kompatibilis eszközt, válassza az [Add device] funkciót a telepítéshez és beállításhoz, miután frissítette az alkalmazást a legújabb verzióra.



A hangszórórendszer használatához internetkapcsolat szükséges.

A hangszórórendszer használatához csatlakoztassa az okostelefont, amelyre telepítve van az alkalmazás, ugyanahhoz a hálózathoz, mint a hangszórórendszert.

Az alkalmazás a következő műveletek és beállítások elvégzését teszi lehetővé.

- A hangszórórendszer és a hangszórórendszerhez csatlakoztatott opcionális hangszórók megfelelő telepítése és csatlakoztatása
- A hangszórórendszer kezdeti beállítása, beleértve a hálózati kapcsolat beállítását, a térhatású hang optimalizálását stb.
- Műveletek, például a hangerő beállítása, a bemenet kiválasztása stb.
- A hangszórórendszer beállításainak módosítása a kívánt értékekre
- A hangszórórendszer szoftverének frissítése a legújabb verzióra
- A támogatási információk és a legújabb frissítés információinak megtekintése

A mellékelt távvezérlő csak a tartalmak megtekintésekor gyakran használt műveletek elvégzésére és beállítások módosítására használható.

Megjegyzés

- Az alkalmazás használatához fiókra és bejelentkezésre van szükség.
- Ha nem használja az alkalmazást vagy a hangszórórendszert több mint 30 napig, előfordulhat, hogy ismét regisztrálnia kell a hangszórórendszert az alkalmazásban.

Kapcsolódó témák

- [Mellékelt távvezérlő](#)
- [Az alkalmazás távvezérlő-képernyője](#)

Házimozirendszer
BRAVIA Theatre Trio

A Súgóútmutatóról

A kezelési műveletek leírásáról

Ez a Súgóútmutató a következő feltételezések alapján magyarázza el a műveleteket.

- A hangszórórendszer és a „Sony | BRAVIA Connect” alkalmazás is a legújabb verziójú szoftvert használja.
- A hangszórórendszer eARC- vagy ARC-kompatibilis tv-re csatlakozik HDMI-kábel használatával, illetve a tv és a hangszórórendszer HDMI-vezérlés funkciója engedélyezve van.
- A tv(*) és a hangszórórendszer beállítása a „Sony | BRAVIA Connect” alkalmazás képernyőjét követve befejeződött.
 - * Ha az alkalmazással kompatibilis BRAVIA készüléket használ, akkor a hangszórórendszer és a BRAVIA készülék is az alkalmazás távvezérlő-képernyőjén vezérelhető. Ha más tv-t használ, akkor az alkalmazás távvezérlő-képernyőjén csak a hangszórórendszer vezérelhető.

Az alkalmazásban megjelenített szövegek

- A [] jelek (szögletes zárójelek) közötti szöveg a „Sony | BRAVIA Connect” alkalmazás képernyőjén jelenik meg.

TP1002069346

A hangszórórendszer és a csatlakoztatott eszközök rendszerkonfigurációja

A hangszórórendszer támogatja az objektumalapú hangformátumokat, amilyen például a Dolby Atmos és a DTS:X.

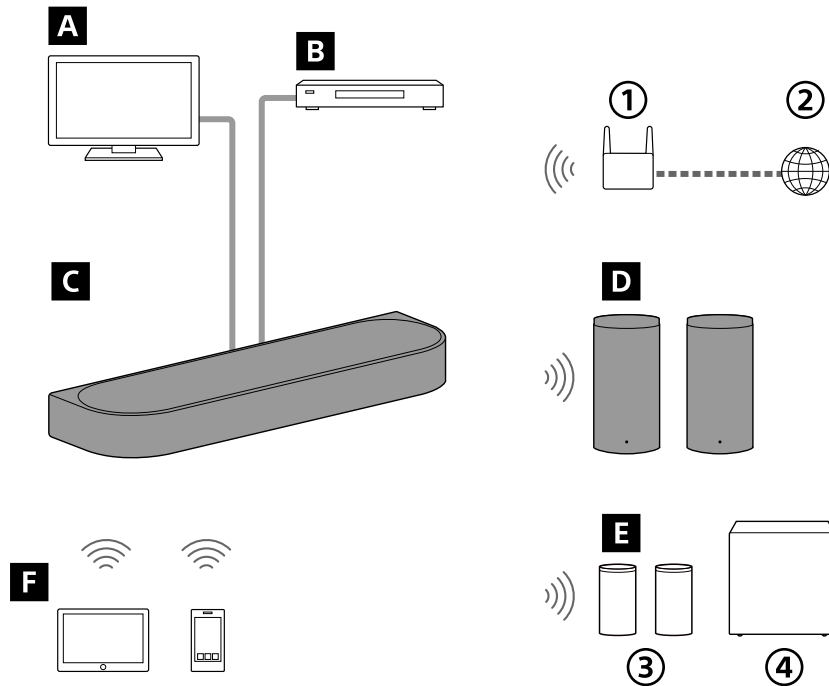

- ① Vezeték nélküli LAN-router
- ② Internet
- ③ Hátsó hangszórók
- ④ Mélynyomó

A Tv

A hangszórórendszert a tv hangjának lejátszására lehet használni, ha a középső hangszórót és az eARC- vagy ARC-kompatibilis tv-t HDMI-kábellel csatlakoztatja.

[A tv hangjának hallgatása](#)

B AV-eszköz (Blu-ray Disc™-lejátszó, dekóder, kábeldekóder, műholdvevő, játékkonzol stb.)

A hangszórórendszert AV-eszköz hangjának lejátszására lehet használni, ha a középső hangszórót és az AV-eszközt HDMI-kábellel csatlakoztatja.

[A csatlakoztatott AV-eszköz lejátszása](#)

C Középső hangszóró

A hangzást a középső hangszórón és a mellékelt első hangszórókon keresztül élvezheti, ha a középső hangszóróhoz csatlakoztat egy tv-t és egy AV-eszközt.

D Mellékelt első hangszórók

Vezeték nélkül csatlakozik a középső hangszóróhoz a hangkimenethez.

E Opcionális hangszórók

Az alkalmazás használatával csatlakoztatni és konfigurálni lehet a hangszórórendszerhez az opcionális hátsó hangszórókat és a mélynyomót.

A hangszórórendszerrel kompatibilis fő audioeszközök modellnevei a következő URL-címen találhatóak:

<https://www.sony.net/comp-home/>

F Mobileszköz

A hangszórórendszert mobileszköz hangjának lejátszására lehet használni, ha a hangszórórendszert és a mobileszközt BLUETOOTH-kábellel csatlakoztatjuk.

A hangszórórendszert zene streamelésére is lehet használni, ha a mobileszközt ugyanahhoz a hálózathoz csatlakoztatjuk, mint a hangszórórendszert.

[Zene hallgatása első alkalommal csatlakoztatott BLUETOOTH-eszköz párosításával](#)

TP1002271445

5-071-593-51(1) Copyright 2026 Sony Corporation

Középső hangszóró

A készülék eleje

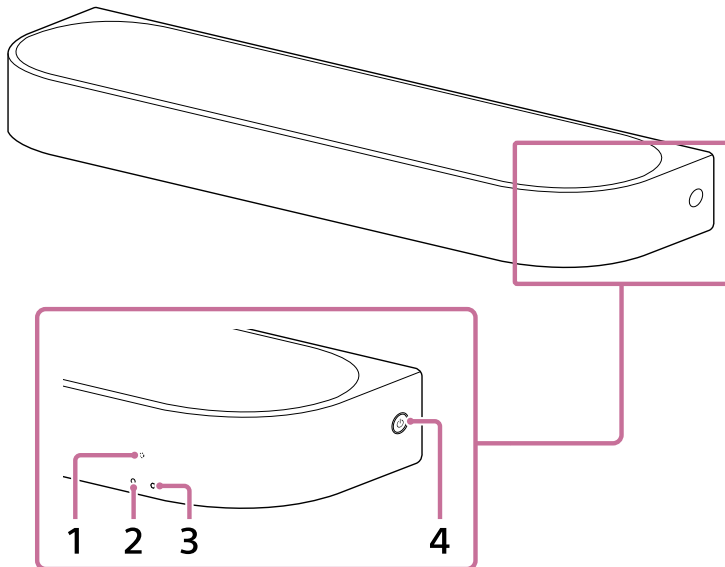

1. Távvezérlő érzékelője

A hangszórórendszer működtetéséhez mutasson a mellékelt távvezérlővel a középső hangszóró távvezérlő-érzékelőjére.

2. Másodlagos állapotjelző (fehér)

Folyamatos vagy villogó fehér fénnel jelzi a hangszórórendszer állapotát.

3. Fő állapotjelző (színes)

5 különböző színű (fehér/világoskék/kék/zöld/piros) folyamatos vagy villogó fénnel jelzi a hangszórórendszer állapotát.

4. (Bekapcsolás)

Bekapcsolja a hangszórórendszert. Ha megnyomja ezt a gombot, amikor a hangszórórendszer be van kapcsolva, készenléti módba állítja a hangszórórendszert.

A hangszórórendszer visszaállításához tartsa lenyomva ezt a gombot több mint 10 másodpercig.

Hátulnézet

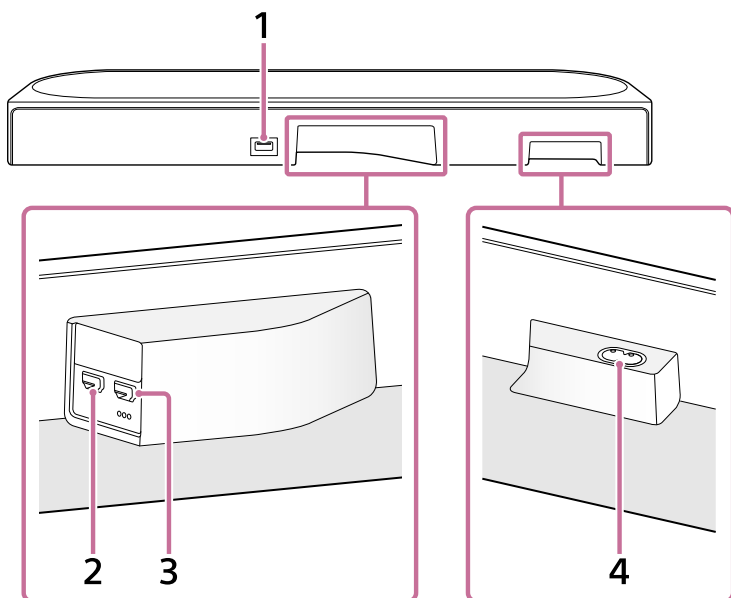

1. FOR SERVICE-port

2. HDMI IN aljzat

3. HDMI OUT (TV (eARC/ARC)) aljzat

Ez egy tv-hez való csatlakoztatásra szolgáló HDMI-csatlakozó.

Egy HDMI-kábellel csatlakoztasson egy tv-t, amely rendelkezik HDMI bemeneti aljzattal. A hangszórórendszer eARC- és ARC-kompatibilis. Az ARC funkció a tv-hangját a tv-n lévő HDMI-alzatról egy AV-eszköznek, például hangszórórendszernek küldi egy HDMI-kábelen keresztül. Az eARC az ARC továbbfejlesztett verziója, amely az objektumalapú audio- és többcsatornás LPCM-tartalmat is képes továbbítani, amire az ARC egyébként nem lenne képes.

4. Váltakozó áram bemenete

Tipp

- Három, körülbelül 1 mm (1/16 in) méretű tapintható pont található a HDMI OUT (TV (eARC/ARC)) csatlakozó alatt. Ezeket a csatlakoztatás során tájékozási pontként lehet használni.

Kapcsolódó témák

- [Kijelzők a középső hangszórón](#)
- [Csatlakozás tv-hez](#)
- [AV-eszköz csatlakoztatása](#)
- [Csatlakoztatás a hálózati tápellátáshoz](#)
- [A hangszórórendszer visszaállítása](#)

TP1002271446

Házimozirendszer
BRAVIA Theatre Trio

Első hangszóró

Elöl, alul

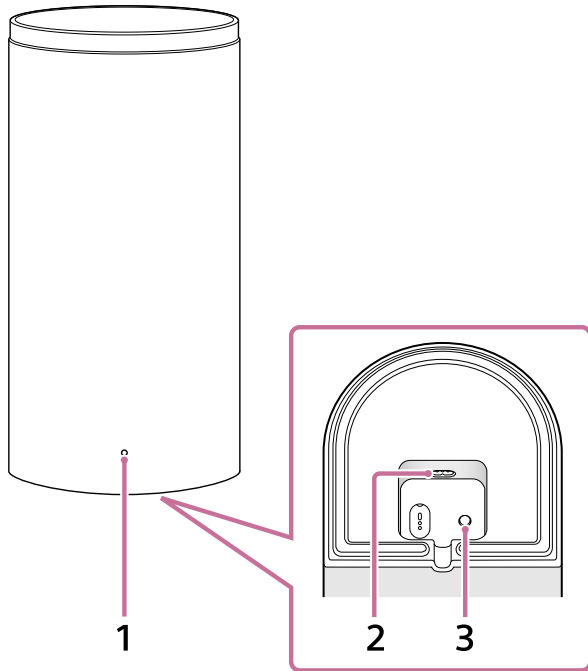

1. Működésjelző

Az első hangszóró állapotát 3 színben (fehér/kék/vörös) világítással vagy villogással jelzi.

2. Váltakozó áram bemenete

3. LINK

A gomb funkciója attól függően változik, hogy mennyi ideig van lenyomva.

Amikor az első hangszóró be van kapcsolva:

- **Megnyomni:** nyomja meg ezt a gombot, ha a középső hangszóró és az első hangszóró nem csatlakozik megfelelően a „Sony | BRAVIA Connect” alkalmazáshoz. Kövesse az alkalmazásban megjelenő utasításokat.
- **Nyomja meg és tartsa lenyomva 2 másodpercig, amíg az értesítési hang megszólal:** Kikapcsolja az első hangszórót.
- **Tartsa lenyomva több mint 10 másodpercig, amíg a második értesítési hang megszólal:** Visszaállítja az első hangszórót.

Amikor az első hangszóró ki van kapcsolva:

- **Megnyomni:** Bekapcsolja az első hangszórót.

Tipp

- A bal első hangszóró alján lévő bemélyedő területen (FRONT L) egy körülbelül 5 mm (13/64 in) méretű domború sáv és két egymás mellett sorakozó, körülbelül 1 mm (1/16 in) méretű tapintható pont található. A jobb első hangszóró alján lévő bemélyedő területen (FRONT R) egy körülbelül 5 mm (13/64 in) méretű domború sáv található. A domború sáv azt jelzi, hogy ez egy első hangszóró. Használja útmutatásként, hogy megkülönböztesse az opcionális hátsó

hangszórótól.

Használja a tapintható pontokat útmutatásként a bal első hangszóró és a jobb első hangszóró megkülönböztetéséhez.

Hátulnézet

Az alábbi ábra az első hangszórót mutatja a hátul lévő fedelet eltávolítva.

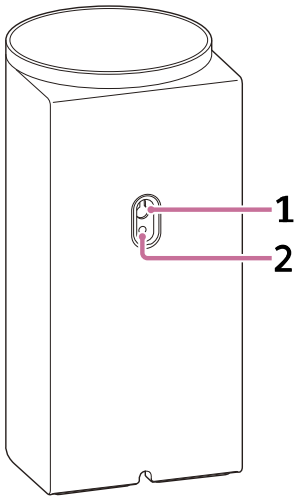

1. Furat a falra szereléshez

2. Rögzítőfurat az általános hangszóróállványhoz

Ez kompatibilis az M5 méretű csavarral.

Megjegyzés

- Ha a falra szerelésre szolgáló furatot (1) vagy az általános hangszóróállvány (2) szerelőfuratát használja, távolítsa el a fedelet egy laposfejű csavarhúzó stb. behelyezésével.

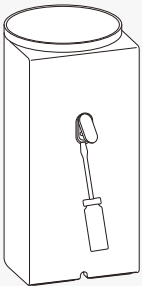

Kapcsolódó témák

- [Kijelző az első hangszórón](#)
- [Csatlakoztatás a hálózati tápellátáshoz](#)
- [Ha a középső hangszóró és az első hangszóró nincs megfelelően csatlakoztatva](#)
- [A hangszórórendszer visszaállítása](#)

TP1002271442

Kijelzők a középső hangszórón

Két kijelző jelzi a középső hangszóró állapotát.

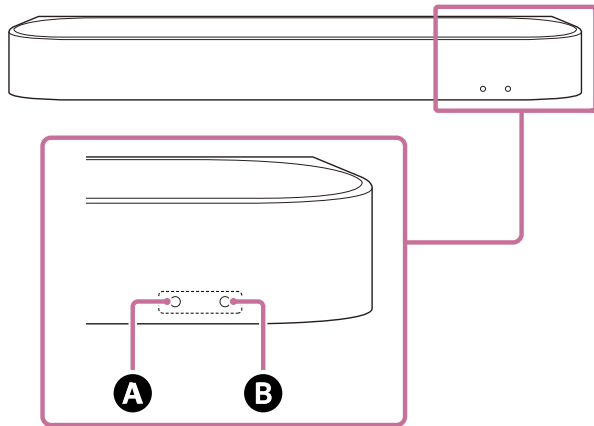

A másodlagos állapotjelző (fehér) a bal oldalon, a fő állapotjelző (színes) pedig a jobb oldalon van.



- A** Másodlagos állapotjelző (fehér)
- B** Fő állapotjelző (színes)



Tápellátás állapota













B Fő állapotjelző

- (kikapcsolva)
A középső hangszóró ki van kapcsolva.
-   (lassan, féhéren villog)
A bekapcsolás/kikapcsolás folyamatban van.





Hangbemenet/némítás

B Fő állapotjelző

-  (féhéren világít)
A tv (eARC/ARC) bemenet van kiválasztva.
-  (zölden világít)
HDMI bemenet van kiválasztva.
-  (kéken világít)
BLUETOOTH bemenet van kiválasztva.
BLUETOOTH-eszköz van csatlakoztatva a hangszórórendszerhez.
-   (egymás után kettőt villan kéken)
A hangszórórendszer BLUETOOTH-párosítási készletléti állapotban van.
-   (kéken villog)
A BLUETOOTH-eszköz csatlakoztatása folyamatban van.
-  (halványkéken világít)
A hálózati szolgáltatás-bemenet van kiválasztva.







-   (kétszer, fehéren felvillan)
A tv (eARC/ARC) bemenetre való átkapcsolás folyamatban van.
-   (kétszer, zölden felvillan)
A HDMI bemenetre való átkapcsolás folyamatban van.
-   (kétszer, kéken felvillan)
A BLUETOOTH bemenetre való átkapcsolás folyamatban van.
-   (kétszer, halványkéken felvillan)
A hálózati szolgáltatás bemenetére való átkapcsolás folyamatban van.
-     (lassan, felváltva fehéren/kéken villog)
A hangszórórendszer beállítása folyik. Az audiólejátszás nem használható.

A Másodlagos állapotjelző

-   (lassan, fehéren villog)
A kezdeti beállítás nem fejeződött be az alkalmazásban, vagy a hangszórórendszer nem csatlakozik a hálózatra.
-   (2 másodpercenként, fehéren felvillan)
A hangszórórendszer némítva van.















Beállítási/működési visszajelzés

A Másodlagos állapotjelző

-  (egyszer, hosszabb ideig fehéren világít)
A beállítás bekapcsolva.
-  ·  (kétszer, fehéren felvillan)
A beállítás kikapcsolva.
-  (egyszer, röviden fehéren világít)
A hangerő hangos és halk között váltakozik.
-    (háromszor, fehéren felvillan)
A művelet érvénytelen. Például, a beállítást nem lehet megváltoztatni, a hangerő a felső vagy az alsó határértéken van.

Speciális feltételek

B Fő állapotjelző

-  ·  ·  ·  ·  ·  ·  ·  (gyorsan villog kéken)
A hangszórórendszer regisztrálása folyik az alkalmazásban.
-     (felváltva fehéren/kéken villog)
A szoftver frissítése/visszaállítása stb. folyamatban van.
-   (pirosan villog)
Rendellenesség vagy hiba észlelhető. Hajtsa végre a következő lépéseket: „[Hibaelhárítás](#).”

Kapcsolódó témák

- [Hibaelhárítás](#)
- [A hangszórórendszer visszaállítása](#)

Házimozirendszer
BRAVIA Theatre Trio

Kijelző az első hangszórón

Az első hangszóró állapotát jelzi.

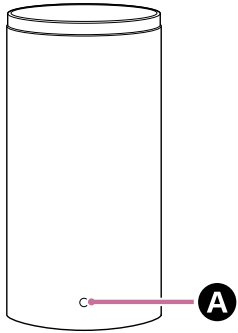







A Működésjelző (színes)























Tápellátás állapota

-  (Pirosan világít)
Az első hangszóró készenléti üzemmódban van.
- (kikapcsolva)
Az első hangszóró ki van kapcsolva.

Csatlakozási állapot a középső hangszóróval

-  (fehéren világít)
Az első hangszóró a középső hangszóróhoz van csatlakoztatva.
-   (lassan, fehéren villog)
Az első hangszóró a középső hangszóró csatlakozására vár.
-  ·   ·  (egymás után kétszer villog fehéren)
Az első hangszóró a középső hangszóró manuális csatlakoztatására vár.

Speciális feltételek

-     (felváltva fehéren/kéken villog)
A szoftver frissítése/visszaállítása stb. folyamatban van.
-  ·  ·  ·  ·  ·  ·  ·  ·  ·  ·  ·  ·  ·  ·  ·  ·  ·  ·  (pirosan villog)
Rendellenesség vagy hiba észlelhető. Hajtsa végre a következő lépéseket: „[Hibaelhárítás](#).”

Kapcsolódó témák

- [Hibaelhárítás](#)
- [A hangszórórendszer visszaállítása](#)

Házimozirendszer
BRAVIA Theatre Trio

Mellékelt távvezérlő

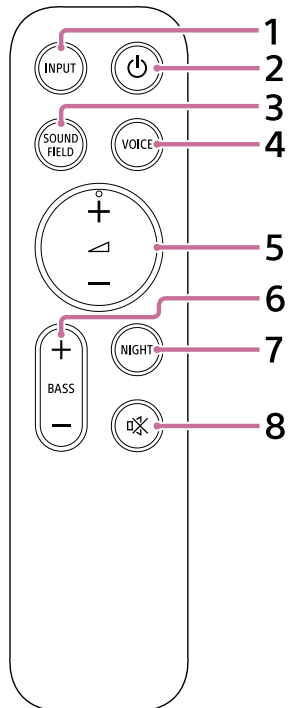

1. INPUT (Input)

A gomb megnyomásakor a kiválasztott bemenet jelzőfénye villog. A gombot többször megnyomva a kívánt bemenetre lehet átkapcsolni.

A bemeneti forrás az alábbiak szerint változik.

TV ➔ HDMI ➔ BLUETOOTH ➔ Hálózati szolgáltatás (Spotify^(*)/AirPlay^(**)) ➔ TV . . .

* Egyes országokban/térségekben a Spotify szolgáltatás nem érhető el.

** Kizárólag akkor jelenik meg, ha a bemenetet a gomb megnyomásával váltják át a Spotify/AirPlay zenelejátszás közben.

2. (Bekapcsolás)

A hangszórórendszer bekapcsolt és készenléti módja között vált.

3. SOUND FIELD (Sound field)

Ideiglenesen be-/kikapcsolja a hangszórórendszeren a térhatású hangzást.

4. VOICE (Voice mode)

Ideiglenesen be-/kikapcsolja a hangszórórendszeren a beszédhang üzemmódot.

Ha a hangszórórendszer összekapcsolás funkciójával kompatibilis Sony tv van csatlakoztatva, akkor a hangszórórendszeren a tv bemenetet választva a beszédhang üzemmód helyett a beszéd zoom kapcsolódik be/ki.

5. (Volume) + (plusz)^(***)/– (mínusz)

A hangszórórendszer hangerejének beállítására használható.

^{***} A  (Volume) + (plusz) gombon tapintható pont van. Ez a használat során tájékozódási pontként használható.

6. BASS (Bass level) + (plusz)/– (mínusz)

A basszushang vagy az opcionális mélynyomó hangerejének beállítására használható.

7. NIGHT (Night mode)

Ideiglenesen be-/kikapcsolja a hangszórórendszeren az éjszakai módot.

8. 🚫 (Némítás)

Ideiglenesen kikapcsolja a hangszórórendszer hangját.

A mellékelt távvezérlő elemeinek cseréje

Ha a hangszórórendszer nem reagál a mellékelt távvezérlő működtetésére, cserélje ki a távvezérlő két elemét újakra. Ehhez használjon R03 vagy LR03 (AAA méretű) elemeket.

Az elemtartó fedelét a távvezérlő hátulján a háromszög-jelet megnyomva és a fedelet eltolva lehet eltávolítani.

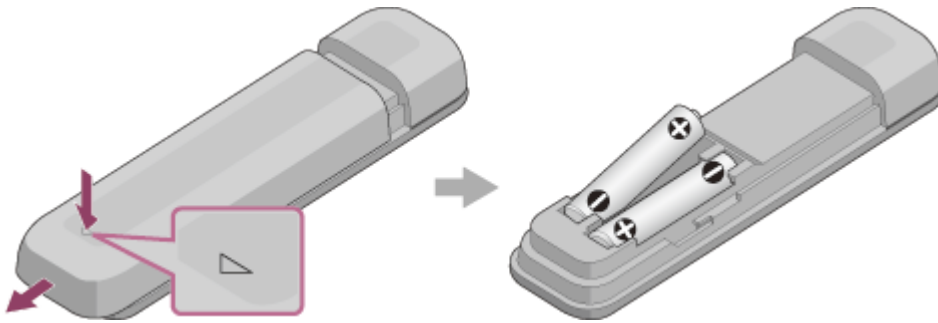

Ha a távvezérlő nem működik megfelelően

- Irányítsa a távvezérlőt a középső hangszórón távvezérlő-érzékelőjére.
- Távolítson el minden akadályt a távvezérlő és a középső hangszóró közül.
- Ellenőrizze, hogy az elem + (pozitív) és - (negatív) pólusa a megfelelő helyzetben van-e.
- Cserélje ki a távvezérlő mindkét elemét, ha azok már régiek.
- Ellenőrizze, hogy a megfelelő gombot nyomja-e meg a távvezérlőn.

Kapcsolódó témák

- [A hangminőség beállítása](#)
- [A Spotify használata](#)
- [Az AirPlay használata](#)

TP1002271448

Házimozirendszer
BRAVIA Theatre Trio

Az alkalmazás távvezérlő-képernyője

Az alkalmazásnak kétféle távvezérlő-képernyője van.

Csak a hangszórórendszert vezérlő távvezérlő-képernyő

Ez a képernyő jelenik meg, ha a HDMI-kábellel csatlakoztatott tv nem kompatibilis az alkalmazással.

A hangszórórendszert és a BRAVIA készüléket is vezérlő távvezérlő-képernyő

Ez a képernyő jelenik meg, ha az alkalmazással kompatibilis BRAVIA tv csatlakozik HDMI-kábellel. A hangszórórendszer működtetésére használható elemek a következők: [Remote], [Picture & Sound], [Audio output] és [Settings]. Ha a tv nincs bekapcsolva, a csak a hangszórórendszer vezérlésére alkalmas távvezérlő-képernyő jelenik meg.

Az alkalmazás távvezérlő-képernyőjén megjelenő elemek

- **[Remaining Battery Level]** (a beépített tölthető opcionális hátsó hangszórók csatlakoztatása esetén)
Az opcionális hátsó hangszórók beépített akkumulátorainak fennmaradó kapacitása jelenik meg.
- **Lejátszási információk/bemenetváltó terület**
Az aktuálisan kiválasztott bemenet stb. a képernyő felső részén jelenik meg. A következő információk és műveletek jelennek meg, ha erre a területre koppint.
 - Lejátszás metaadatai: az aktuálisan lejátszott dal címe, az előadó, az album, a dal hossza stb.
 - Streamelési információk: bemeneti jel frekvenciája stb.
 - Hangformátum: a bemeneti jel hangformátuma (Dolby Atmos, DTS stb.), a csatornák száma stb.
 - A hangszórórendszerhez csatlakoztatott BLUETOOTH-eszköz neve
 - A lejátszás vezérlői a BLUETOOTH-eszközön
 - Bemenetválasztás(*)
- * Ha az alkalmazással kompatibilis tv HDMI-kábellel csatlakozik a hangszórórendszerre, akkor a tv bemenet is választható.
- **[ (Bekapcsolás)]**
Ha rákoppint, amikor a hangszórórendszer be van kapcsolva, készenléti üzemmódba állítja a hangszórórendszert.
- **[Night mode]**
Ideiglenesen be-/kikapcsolja a hangszórórendszeren az éjszakai módot.
- **[Sound field]**
Ideiglenesen be-/kikapcsolja a hangszórórendszeren a térhatású hangzást.
- **[Voice mode]**
Ideiglenesen be-/kikapcsolja a hangszórórendszeren a beszédhang üzemmódot.
- **[Voice Zoom]**
Ez a funkció akkor engedélyezett, ha a hangszórórendszer összekapcsolási funkciójával kompatibilis Sony tv van csatlakoztatva. Ha a hangszórórendszeren a tv-bemenet van kiválasztva, akkor a beszédhang üzemmód helyett a beszéd zoom működik.
- **[Volume]**
A hangszórórendszer hangerejének beállítására használható.
- **[Rear level]** (Az opcionális hátsó hangszórók csatlakoztatása esetén)

A hátsó hangszórók hangerejének beállítására használható.

- **[Bass level]**

A basszushang vagy az opcionális mélynyomó hangerejének beállítására használható.

- **[Audio]**

Ha a hangszórórendszer bemeneti jele kettős audio (kettős mono), akkor ki lehet választani, hogy melyik csatornát szeretné hallgatni.

Megjegyzés

- A hangszórórendszer nem képes átkapcsolni a kétnyelvű, több jelet tartalmazó adásokat és a multiplex adások fő/alcsatornáit. Kapcsolja át az audiojelet a küldő egységeken, például tv-ken vagy Blu-ray Disc-lejátszókon. A részletekért olvassa el a tv vagy a Blu-ray Disc-lejátszóhoz mellékelt kezelési útmutatót.

- **[Viewing Position]**

A hangteret a megtekintési pozíciónak megfelelően optimalizálni lehet. Ezt a funkciót nem lehet használni, ha a megtekintési pozíciót nem mérték fel pontosan a kezdeti beállításkor vagy a [Sound Field Optimization](**) során.

** Az alkalmazás távvezérlőjének képernyőjén a [Settings] - [Sound Settings] - [Sound Field Optimization] elemre koppintva jelenik meg.

- **[Settings]**

A hangszórórendszer konfigurálására használható.

Megjegyzés

- Ha rosszul reagál a vezérlésre, ellenőrizze a Wi-Fi kapcsolatot az okostelefon és a hangszórórendszer között.

Kapcsolódó témák

- [A hangminőség beállítása](#)

TP1002069347

Házimozirendszer
BRAVIA Theatre Trio

A csomag tartalmának ellenőrzése

Ha a szállítmány bármelyik eleme hiányzik, lépjen kapcsolatba a legközelebbi Sony-forgalmazóval. A számok a szállított mennyiséget jelölik.

A szállított tételek elérhetősége és mennyisége a vásárlás országától/régiójától függően változik. A szállított tételek elérhetőségét és mennyiségét a termékhez mellékelt felhasználói útmutatóban találja meg.

- Középső hangszóró (1)



- Első hangszóró (2)

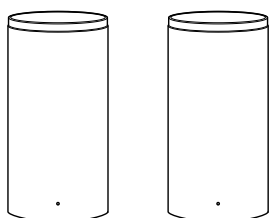

- Kalibrálómikrofon (USB Type-C®) (1)



- Távvezérlő (1)

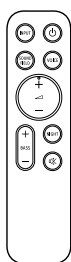

- HDMI-kábel (4K, 8K átvitel támogatása) (1)

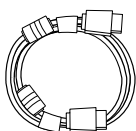

- Hálózati tápkábel a középső hangszóróhoz (1 vagy 2)



- Hálózati tápkábel az első hangszóróhoz (2 vagy 4)

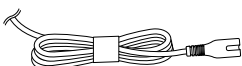

- Láb (2)

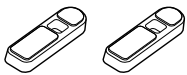

- Fali tartó (2)

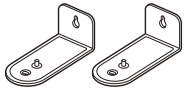

- Csavar (2)



- FALRA SZERELÉSI SABLON (papír) a középső hangszóróhoz (1)
- FALRA SZERELÉSI SABLON (papír) az első hangszóróhoz (2)
- Dokumentumok (1 készlet)

Csak egyes országokban/régiókban szállított alkatrészek

- Elem (2)



- Hálózati csatlakozó adapter (1)

Megjegyzés

- A kalibrálómikrofon (USB Type-C®) használata után tárolja azt a vásárláskor kapott táskában.
- A kalibrálómikrofon a [Sound Field Optimization] funkcióhoz használható. Ha nem lehet közvetlenül az okostelefonhoz csatlakoztatni, használja az okostelefon beépített mikrofonját az alkalmazás útmutatásait követve.

TP1002271449

Házimozirendszer
BRAVIA Theatre Trio

A középső hangszóró és az első hangszórók felszerelése

A középső hangszóró és az első hangszóró tv-állványra vagy polcokra, illetve falra szerelhető.

Példa a tv-állványra és polcokra szerelt hangszórókra:

A tv-állványra vagy polcokra történő telepítéshez lásd „A középső hangszóró és az első hangszórók telepítése tv-állványra és polcokra”.

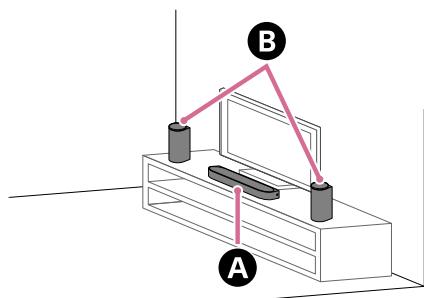

- A** Középső hangszóró
- B** Első hangszórók

Példa a falra szerelt hangszórókra:

A falra szereléshez lásd „A középső hangszóró és az első hangszórók falra szerelése”.

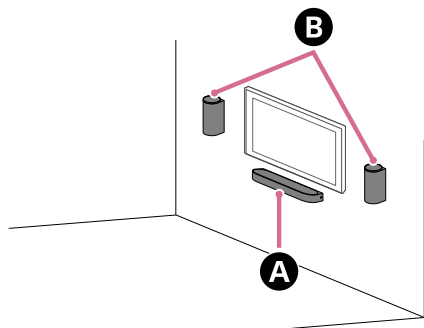

- A** Középső hangszóró
- B** Első hangszórók

TP1002070244

A középső hangszóró és az első hangszórók telepítése tv-állványra és polcokra

1 Szerelje fel a középső hangszórót tv-állványra vagy polcokra, figyelembe véve a következőket.

- Szerelje fel a középső hangszórót a tv előtti üres helyre.
- Igazítsa a tv középpontját a középső hangszóró középpontjához.
- Ügyeljen arra, hogy a középső hangszóró teteje ne fedje a tv-t, és ne takarja el a tv képernyőjét vagy a tv távvezérlő-érzékelőjét.

Ha a középső hangszóró nem helyezhető el megfelelően a tv lábainak ütközése miatt, lásd [„Hogyan kezeljük azt az esetet, amikor a középső hangszóró nem helyezhető el megfelelően a tv-lábak ütközése miatt”](#).

Felszerelési példa olyan tv-vel, amelynek mindkét oldalon két tv-lába van:

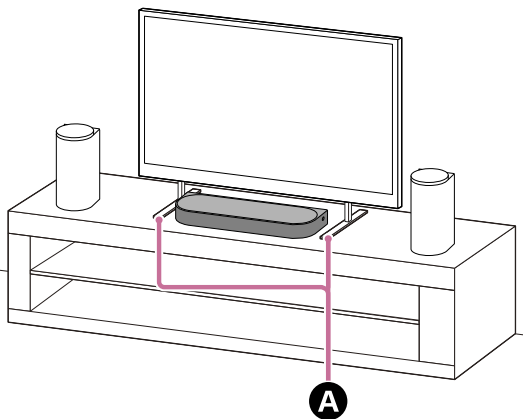

A Két tv-láb mindkét oldalon

Felszerelési példa olyan tv-vel, amelynek széles tv-lába van középen:

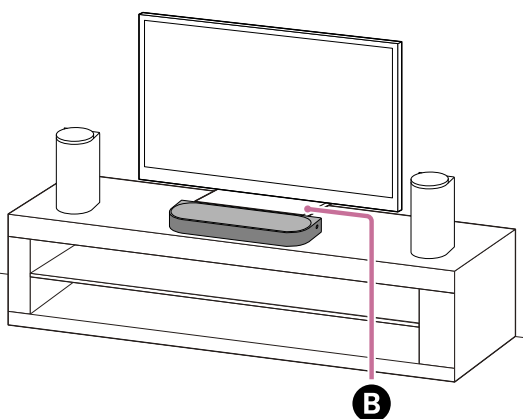

B Széles tv-láb középen

2 Ellenőrizze az első hangszórók alján lévő címkéken a bal és a jobb hangszóró azonosítását.

A bal első hangszóró felirata „FRONT L” és a jobb első hangszóró felirata „FRONT R”.

A bal első hangszóró alján lévő bemélyedő területen (FRONT L) egy körülbelül 5 mm (13/64 in) méretű domború sáv és két egymás mellett sorakozó, körülbelül 1 mm (1/16 in) méretű tapintható pont található.

A jobb első hangszóró alján lévő bemélyedő területen (FRONT R) egy körülbelül 5 mm (13/64 in) méretű domború

sáv található.

A domború sáv azt jelzi, hogy ez egy első hangszóró. Használja útmutatásként, hogy megkülönböztesse az opcionális hátsó hangszórótól.

Használja a tapintható pontokat útmutatásként a bal első hangszóró és a jobb első hangszóró megkülönböztetéséhez.

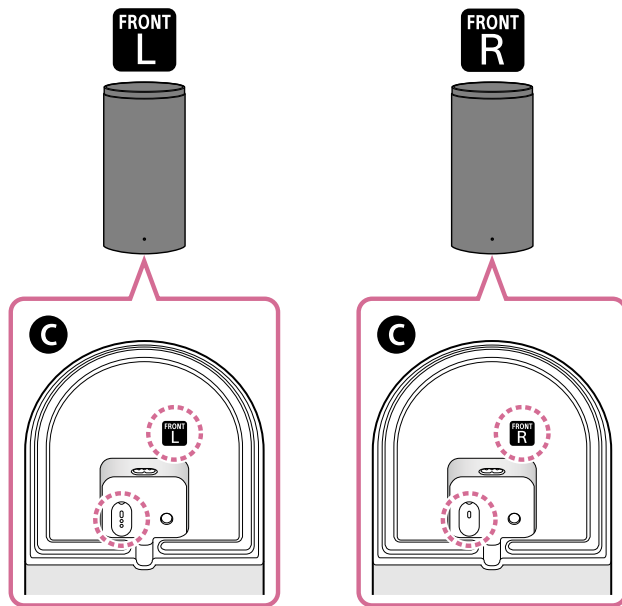

C Az első hangszóró alja

3 Szerelje fel a bal és jobb első hangszórót a tv két oldalára, a tv-nézési terület előtt elhelyezve.

Ha a telepítés során figyelembe veszi a következő pontokat, akkor hatékonyabban élvezheti a jobb hangminőséget.

- Igazítsa az első hangszórókat úgy, hogy a középső hangszóróval azonos irányba nézzenek.
- Az első hangszórókat úgy szerelje fel, hogy azok egy része vagy mindegyike a tv-képernyő magassági tartományán belül legyen.

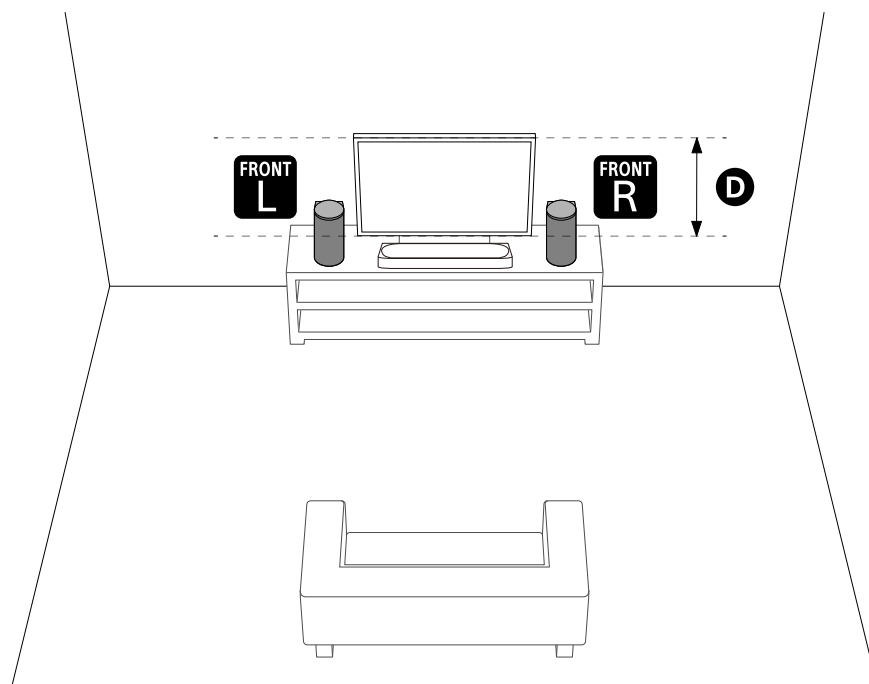

D A tv-képernyő magassága

Megjegyzés

- Ne helyezzen fémtárgyakat a középső hangszóró és az első hangszórók közelébe. A vezeték nélküli funkciók instabillá válhatnak.
- Ne tegyen semmit a középső hangszóró oldalára, ami akadályozhatja a hangzást. Az oldalról érkező hangkimenetet befolyásolhatja.
- Ne takarja le az első hangszóró tetejét. Ez megzavarhatja az első hangszóró tetejéről érkező hangkimenetet.

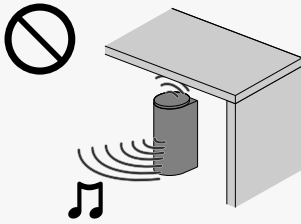

4 A következő esetekben az alkalmazásban hajtsa végre a [Sound Field Optimization](*) műveletet.

- A hangszórórendszer, valamint az opcionális hátsó hangszórók és a mélynyomó pozíciójának vagy felszerelési módjának módosításakor
- Az opcionális hátsó hangszórók és/vagy mélynyomó első csatlakoztatása
- A tv-nézési környezet, pl. a bútorok elrendezésének módosításakor

A kalibrálómikrofon használata pontosabb méréseket tesz lehetővé.

* Az alkalmazás távvezérlőjének képernyőjén a [Settings] - [Sound Settings] - [Sound Field Optimization] elemre koppintva jelenik meg.

Hogyan kezeljük azt az esetet, amikor a középső hangszóró nem helyezhető el megfelelően a tv-lábak ütközése miatt

A mellékelt lábnak a középső hangszóróra történő rögzítésével a középső hangszóró a telepítési felület fölé emelhető, így elkerülhető az ütközés a tv-lábakkal.

A lábak felszerelése nem javítja a hangminőséget.

Ha a tv-láb mérete megfelel az alábbiaknak, a középső hangszóró a láb rögzítésével telepíthető.

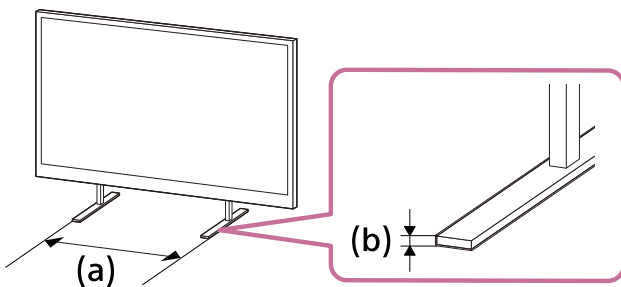

(a) A tv-lábak közötti távolság: 600 mm (23 3/4 in) vagy annál kevesebb

(b) tv-láb magassága: 8,5 mm (11/32 in) vagy annál kevesebb

1. Készítse elő, amire szükség van.

- Láb (2) (mellékelve)

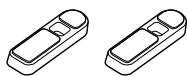

- Csavar (2) (mellékelve)



- Kereszthornyos csavarhúzó (nem tartozék)

2. Csatlakoztassa a lábat a középső hangszóróhoz.

A következő eljárás szerint szerelje fel a lábat.

- A középső hangszórót tegye le úgy, hogy a középső hangszóró alja felfelé nézzen.
- Szerelje fel a lábat, ehhez a láb belső részén található kiálló részt helyezze a középső hangszóró megfelelő lábmélyedésébe a csavarfurat mellett.
- A csavarral rögzítse a lábat.

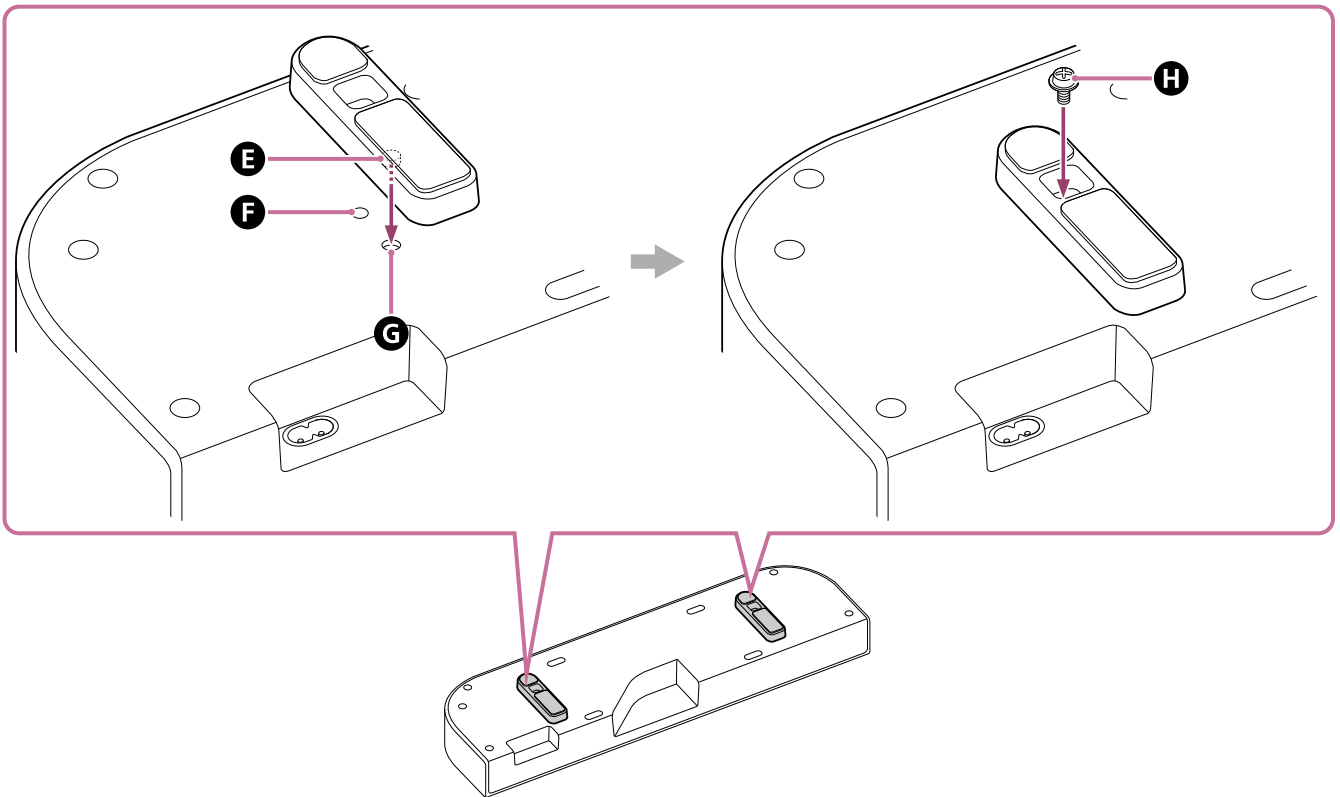

- E** Kiálló rész
- F** Csavarfurat
- G** Mélyedés a láb kiálló része számára
- H** Csavar (mellékelve)

Tipp

- A láb felszerelése és eltávolítása során a középső hangszórót a sérülések elkerülése érdekében fektesse puha ruhára vagy hasonló anyagra.
- A láb leszerelése során a csavarok, a csavarok eltávolítása után fogja meg a lábat és kissé elcsavarva könnyebben leválaszthatja.

3. Szerelje fel a középső hangszórót.

Ügyeljen arra, hogy a középső hangszóró ne takarja el a tv távvezérlő-érzékelőjét.

A felszerelés után ellenőrizze, hogy a tv-t be- és ki lehet-e kapcsolni a távvezérlőjével.

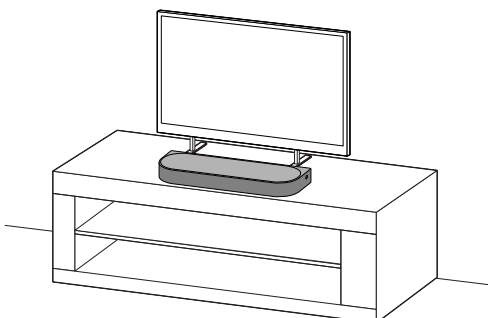

A középső hangszóró és az első hangszórók falra szerelése

Szerelje fel a középső hangszórót és az első hangszórót a falra szerelt tv alá.

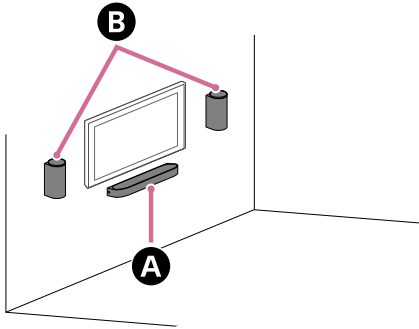

- A** Középső hangszóró
- B** Első hangszórók

Megjegyzés

- A középső hangszórót és az első hangszórót vízszintesen akassza fel a megerősített falra.
- Kérje a Sony-forgalmazóját vagy egy engedélyezett alvállalkozót, hogy szerelje fel biztonságosan a középső hangszórót és az első hangszórókat az összes biztonsági szempont figyelembevételével.
- A Sony nem tehető felelőssé a helytelen szerelés, a stabilitás hiánya, a nem megfelelő használat vagy a természeti csapások miatt bekövetkező balesetekért vagy károkért.
- A középső hangszóró és az első hangszórók biztonságos felakasztásához legalább két emberre van szükség.

A középső hangszóró falra szerelése

1. Készítsen elő két csavart (nincsenek mellékelve), amelyek beleillenek a fali tartó (mellékelve) furataiba.

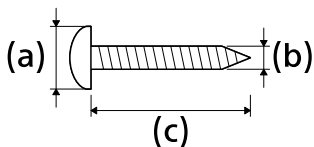

- (a) 6 mm és 9,5 mm (1/4 in és 3/8 in) között
- (b) 4 mm (3/16 in)
- (c) 30 mm (1 3/16 in) vagy hosszabb (kb.)

Hivatkozás: Furat a fali tartóban

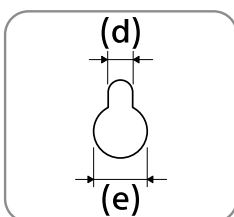

- (d) Kb. 5,0 mm (13/64 in)
- (e) Kb. 10 mm (25/64 in)

Megjegyzés

- Készítsen elő a fal anyagának és stabilitásának megfelelő csavarokat (nincs mellékelve). A csavar a fal anyagától függően kárt tehet a falban.

2. Mérje meg a felszerelt tv mélységét (f), és állapítsa meg a tv alsó része és a középső hangszóró felső része közötti helyet (g), amelyet szabadon kell hagyni.

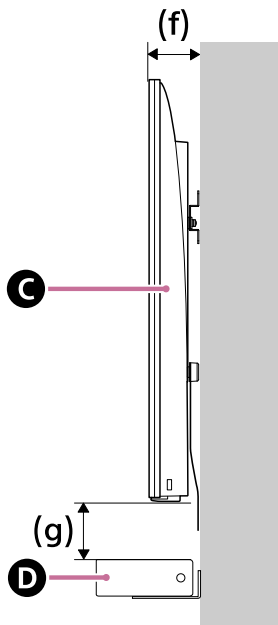

C Tv

D Középső hangszóró

A felszerelt tv mélysége (f)	A tv alsó része és a középső hangszóró felső része közötti szükséges távolság (g)
85 mm (3 3/8 in)-nél kevesebb	120 mm (4 3/4 in) vagy nagyobb
85 mm (3 3/8 in) vagy nagyobb	200 mm (7 7/8 in) vagy nagyobb

3. Igazítsa a (mellékelt) középső hangszóróra vonatkozó FALRA SZERELÉSI SABLON (papír) nyomtatott „↑①” jelölés feletti függőleges vonalat a tv szélességének középvonalához.

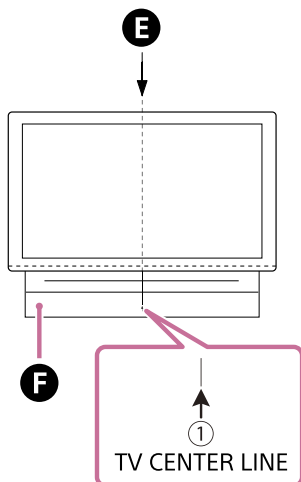

E A tv középvonala

F FALRA SZERELÉSI SABLON (papír) a középső hangszóróhoz

4. Igazítsa a középső hangszóró FALRA SZERELÉSI SABLON lapjára nyomtatott „ ←② ” jelölést annak a térköznek az aljához, amelynek a 2. lépésben meghatározottak szerint a tv alja és a középső hangszóró teteje (g) között kell lennie, majd ragassza fel a középső hangszóró FALRA SZERELÉSI SABLON lapját a falra valamilyen kereskedelmi forgalomban kapható ragasztószalaggal.

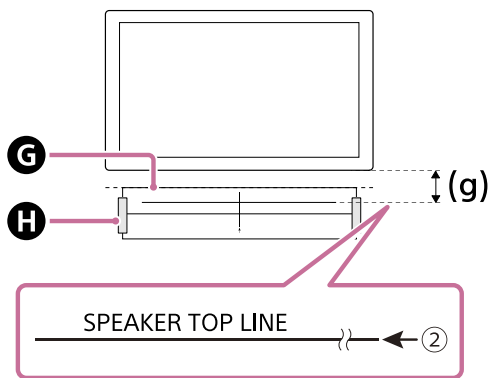

- G** FALRA SZERELÉSI SABLON (papír) a középső hangszóróhoz
H Ragasztószalag vagy hasonló

Megjegyzés

- Amikor a falra ragasztja a középső hangszóró FALRA SZERELÉSI SABLON lapját, simítsa ki teljesen.

5. Csavarja be szorosan az 1. lépésben előkészített csavarokat a középső hangszóró FALRA SZERELÉSI SABLON lapjára nyomtatott „ ←③ ” jelölésen lévő csavarjeleknél.

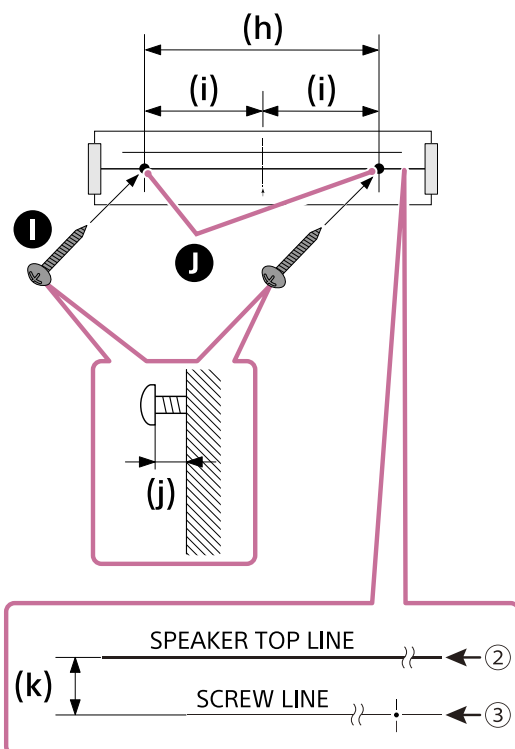

- I** Csavarok
J Jelölések
 (h) 334 mm (13 1/8 in)
 (i) 167 mm (6 37/64 in)
 (j) 3,5 mm és 4,5 mm (5/32 in és 3/16 in) között
 (k) 30 mm (1 3/16 in)

Megjegyzés

- Biztonságosan rögzítse a csavarokat a fal áthidaló gerendájában.

6. Távolítsa el a középső hangszóró FALRA SZERELÉSI SABLON lapját.

7. A (mellékelt) falı tartókat akassza a csavarokra, majd a csavarokkal rögzítse a falra a falı tartókat.

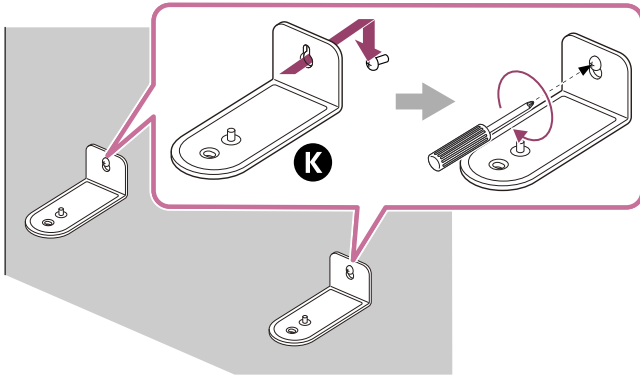

K Fali tartó

8. Csatlakoztassa a kábeleket a középső hangszóróhoz.

Csatlakoztassa a (mellékelt) HDMI-kábelt a HDMI OUT (TV (eARC/ARC)) csatlakozóhoz a középső hangszórón, és a középső hangszóróhoz tartozó (mellékelt) hálózati tápkábelt a középső hangszóró hálózati bemenetéhez.

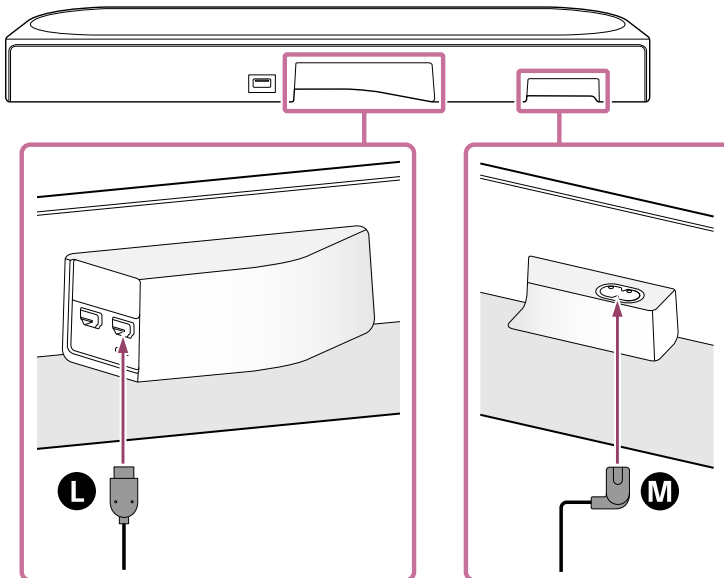

L HDMI-kábel

M Hálózati tápkábel a középső hangszóróhoz

9. Helyezze a középső hangszórót a falı tartókra.

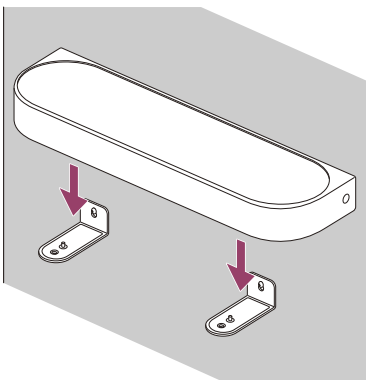

10. Igazítsa egymáshoz a középső hangszóró hátulján és a falı tartókon található csavarfuratokat, majd rögzítse a középső hangszórót a falı tartókhoz a (mellékelt) csavarok szorosra húzásával.

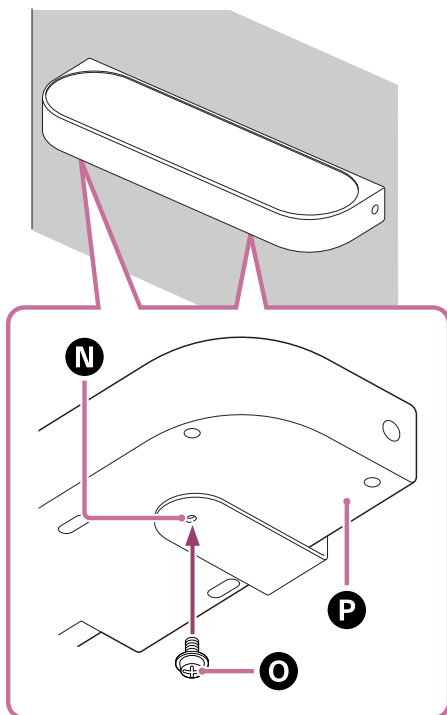

N Fali tartó

O Csavar

P A középső hangszóró alja

11. Csatlakoztassa a középső hangszóróhoz csatlakoztatott HDMI-kábelt (mellékelve) a tv eARC/ARC HDMI-bemeneti aljzatára.
12. Csatlakoztassa a középső hangszóróhoz csatlakoztatott hálózati tápkábelt a középső hangszóróhoz csatlakoztatott váltóáramú konnektorhoz.

Az első hangszórók falra szerelése

1. Készítsen elő két csavart (nincsenek mellékelve), amelyek beleillenek az első hangszórókon lévő, falra szerelésre szolgáló furatokba.

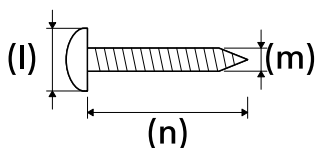

(l) 6 mm és 9,5 mm (1/4 in és 3/8 in) között

(m) 4 mm (3/16 in)

(n) 30 mm (1 3/16 in) vagy hosszabb (kb.)

Referencia: Falra szerelésre szolgáló furat az első hangszórón

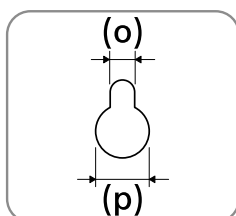

(o) Kb. 4,5 mm (3/16 in)

(p) Kb. 10 mm (13/32 in)

Megjegyzés

- Készítsen elő a fal anyagának és stabilitásának megfelelő csavarokat (nincs mellékelve). A csavar a fal anyagától függően kárt tehet a falban.

2. Igazítsa az első hangszóró (mellékelt) FALRA SZERELÉSI SABLON lapjára nyomtatott „←①→” jelölést a tv magasságának középvonalához, majd ragassza fel az első hangszóró FALRA SZERELÉSI SABLON lapját a falra valamilyen kereskedelmi forgalomban kapható ragasztószalaggal a tv-től hézagot (q) hagyva. Ügyeljen arra, hogy a tv-től mért távolság mindkét oldalon azonos legyen.

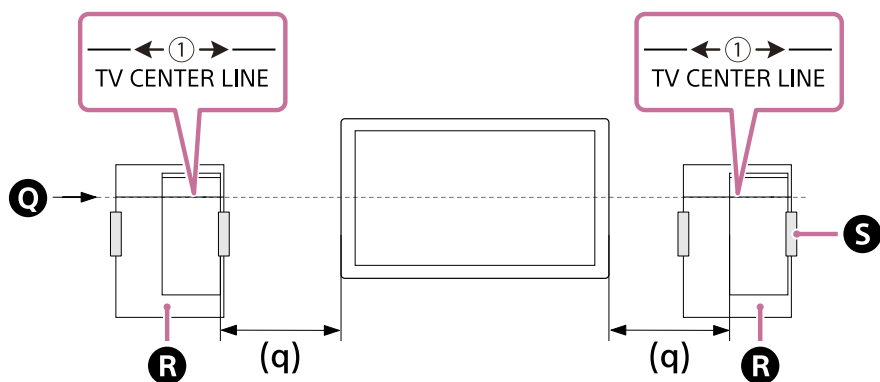

- Q A tv középvonala
 R FALRA SZERELÉSI SABLON (papír) az első hangszóróhoz
 S Ragasztószalag vagy hasonló

3. Csavarja be szorosan az 1. lépésben előkészített csavarokat az első hangszóró FALRA SZERELÉSI SABLON lapjára nyomtatott csavarjelölésnél.

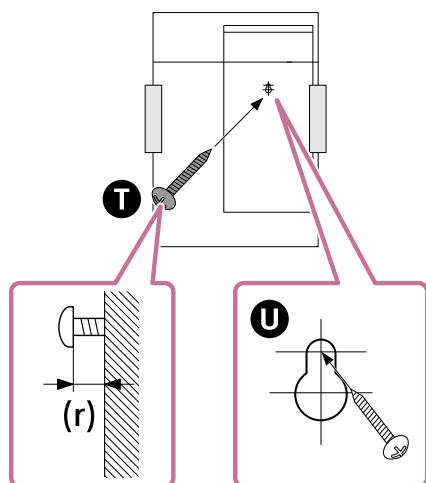

- T Csavar
 U Jelölés
 (r) Kb. 11 mm (7/16 in)

Megjegyzés

- Rögzítse a csavart biztonságosan a fali gerendába.

4. Távolítsa el az első hangszóró FALRA SZERELÉSI SABLON lapját.
5. Távolítsa el az első hangszóró hátsó részén lévő fedelet úgy, hogy egy laposfejű csavarhúzó stb. beilleszt a fedél alsó részébe.

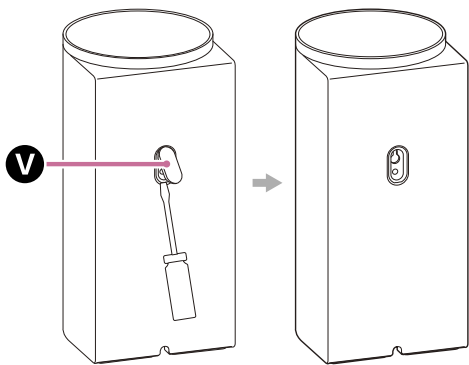

V Fedél

6. Ellenőrizze az első hangszórók alján lévő címkéken a bal és a jobb hangszóró azonosítását, és akassza az első hangszóró hátulján lévő furatot a csavarra.

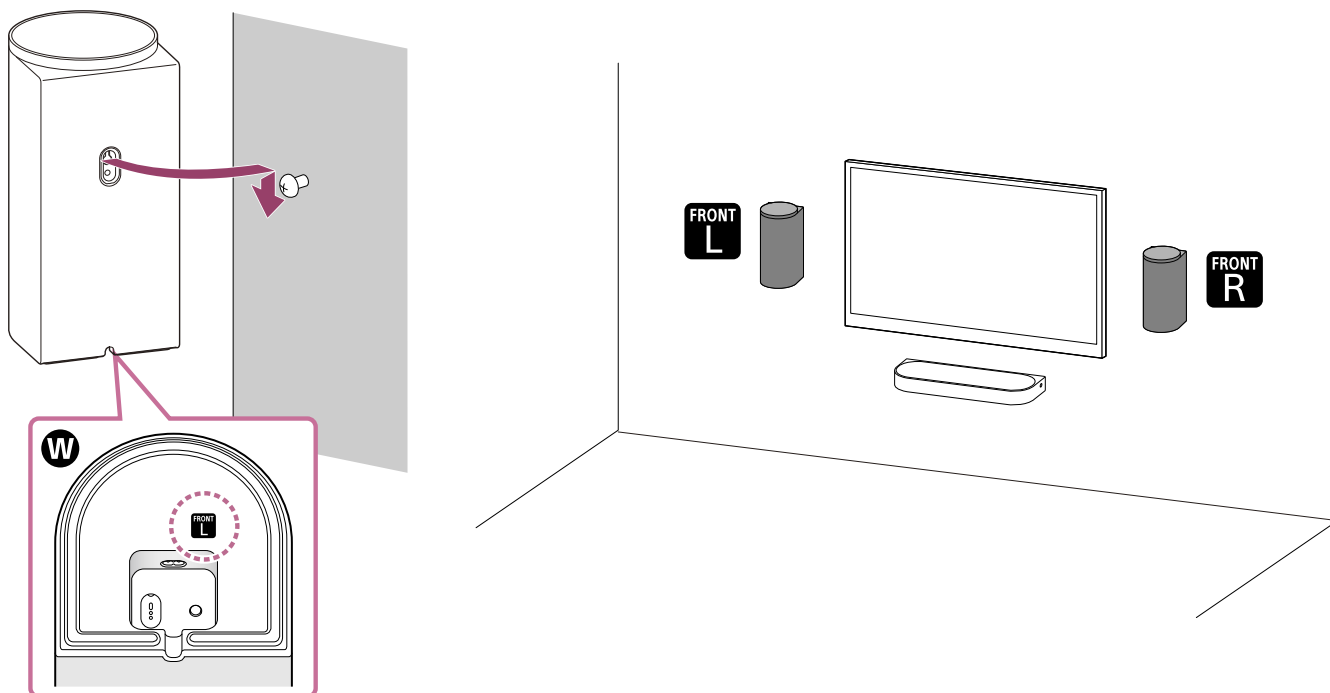

W Az első hangszóró alja

- **FRONT L** : Bal
- **FRONT R** : Jobb

Megjegyzés

- Az 5. lépésben eltávolított fedelet tartsa meg a csavarfurat eltakarására arra az esetre, ha már nem kívánja a falra szerelni az első hangszórót.

A hangmező optimalizálásáról

A következő esetekben az alkalmazásban hajtsa végre a [Sound Field Optimization](*) műveletet.

- A hangszórórendszer, valamint az opcionális hátsó hangszórók és a mélynyomó pozíciójának vagy felszerelési módjának módosításakor
- Az opcionális hátsó hangszórók és/vagy mélynyomó első csatlakoztatása
- A tv-nézési környezet, pl. a bútorok elrendezésének módosításakor

A kalibrálómikrofon használata pontosabb méréseket tesz lehetővé.

* Az alkalmazás távvezérlőjének képernyőjén a [Settings] - [Sound Settings] - [Sound Field Optimization] elemre koppintva jelenik meg.

Az opcionális hangszórók felszerelése a falra

Lásd az opcionális hangszórók kezelési útmutatóját/Súgóútmutatóját.

Kapcsolódó témák

- [Csatlakozás tv-hez](#)
- [Csatlakoztatás a hálózati tápellátáshoz](#)

TP1002271451

5-071-593-51(1) Copyright 2026 Sony Corporation

Használat opcionális mélynyomóval és hátsó hangszórókkal

Felszerelés

Ez a szakasz bemutat egy példát a hangszórórendszerrel kompatibilis, opcionális mélynyomó és hátsó hangszórók kombinációjával történő telepítésre.

Példa a hangszórórendszer telepítésére mélynyomóval és hátsó hangszórókkal kombinálva

- A mélynyomó hangkimenete gömb karakterisztikájú, így a mélynyomó tetszés szerint elhelyezhető.
- A hátsó hangszórókat párban hátul kell elhelyezni, a tv-nézési pozícióval (hanghallgatási pozícióval) szemben. Javasoljuk, hogy a hátsó hangszórók magassága a fül magasságával egy vonalban legyen.

A részletekért olvassa el az opcionális mélynyomó és a hátsó hangszórók kezelési útmutatóját/Súgóútmutatóját.

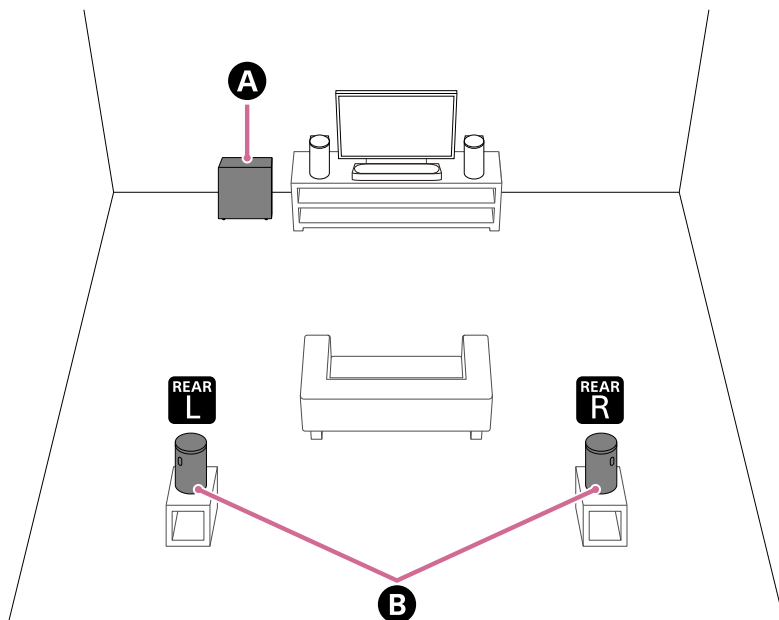

- A** Mélynyomó (nem tartozék)
- B** Hátsó hangszórók (nem tartozék)

Példa a hangszórórendszer két mélynyomóval kombinált telepítésére (két mélynyomó csatlakoztatása)

A hangszórórendszerhez két mélynyomó csatlakoztatható, hogy még erőteljesebb basszushangzást élvezhessen.

- A mélynyomó hangkimenete gömb karakterisztikájú, így a mélynyomó tetszés szerint elhelyezhető.
- Az elhelyezéstől és a helyiség adottságaitól függően két mélynyomó telepítése esetén kevesebb basszushang hallható. Ebben az esetben válassza ki az optimális fázisbeállítást (*) az alkalmazásban.

* Az alkalmazás távvezérlőjének képernyőjén a [Settings] - [Sound Settings] - [Subwoofer phase setting] elemre koppintva jelenik meg.

Megjegyzés

- Ez a hangszórórendszer támogatja két mélynyomó csatlakoztatását. A csatlakoztatandó mélynyomóknak a következő feltételeknek kell megfelelniük.

- Ugyanaz a modellnév.
- Két mélynyomó csatlakoztatásának támogatása.
- Ellenőrizze a Sony termékinformációs weboldalán a termékleírásokban, hogy a mélynyomók támogatják-e két mélynyomó csatlakoztatását.
- Előfordulhat, hogy a mélynyomó nem csatlakozik a hangszórórendszerhez, amíg a hangszórórendszer vagy a mélynyomó szoftverét nem frissítik.

● Példa két egymás mellé telepített mélynyomóra

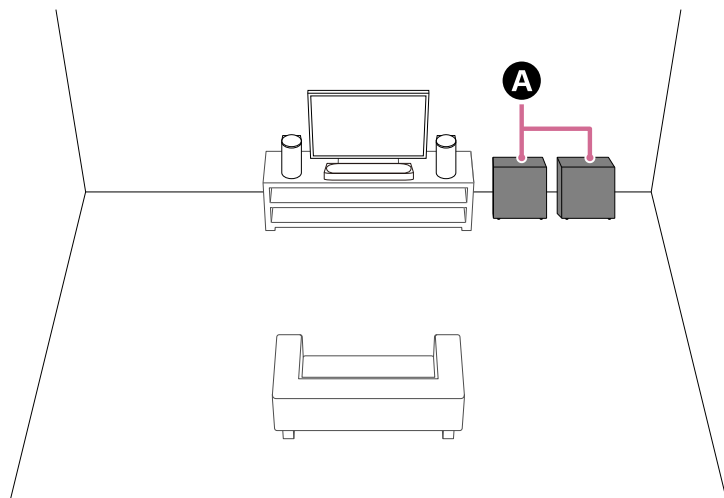

A Mélynyomók (nem tartozék)

● Példa két, egymástól távol elhelyezett mélynyomóra

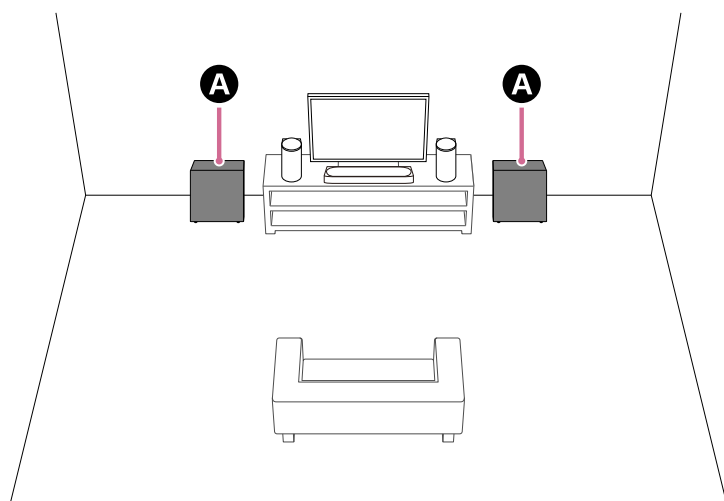

A Mélynyomók (nem tartozék)

Beállítás

Ha még nem kezdte el a hangszórórendszer beállítását

Az alkalmazásban indítsa el a hangszórórendszer és a opcionális hangszórók beállítását. A beállítási folyamat során az alkalmazás végigvezeti az opcionális hangszóró csatlakoztatásán.

Ha már befejezte a hangszórórendszer beállítását

Az alkalmazás távvezérlő-képernyőjén állítsa be az opcionális hangszórókat. Ellenőrizze [Settings] - [Wireless Speaker Settings] - [Wireless Speaker Connection] beállítást az alkalmazás távvezérlő-képernyőjén.

Megjegyzés

- Nem lesz hangkimenet, hacsak az opcionális hangszórók beállítása nem történik meg az alkalmazásban.
- Előfordulhat, hogy a hangszórórendszer opcionális hangszórókkal való használatához frissíteni kell a szoftvert. A szoftverfrissítés közben a hangszórórendszer és az opcionális hangszórók legyenek csatlakoztatva a tápellátáshoz.

Ha módosítja a hangszórórendszer és az opcionális hangszóró pozícióját vagy felszerelési módját

Az alkalmazásban hajtsa végre a [Sound Field Optimization](*) műveletet.
A kalibrálómikrofon használata pontosabb méréseket tesz lehetővé.

* Az alkalmazás távvezérlőjének képernyőjén a [Settings] - [Sound Settings] - [Sound Field Optimization] elemre koppintva jelenik meg.

Kapcsolódó témák

- [Az opcionális SA-RS5 hátsó hangszórók használata esetén](#)
- [\[Sound Settings\]](#)

TP1002271452

Az opcionális SA-RS5 hátsó hangszórók használata esetén

Ebben a részben a hangszórórendszer opcionális SA-RS5 hátsó hangszórókkal való használatát mutatjuk be.

Felszerelés

A telepítéshez olvassa el az SA-RS5 hangszórókhöz mellékelt kezelési útmutatót.

Az SA-RS5 csatlakoztatása a hangszórórendszerhez

Állítsa be a hangszórórendszert: „Beállítás”, „[Használat opcionális mélynyomóval és hátsó hangszórókkal](#)”.

Az SA-RS5 hangszóróban beépített tölthető akkumulátor van. Ha az akkumulátorról üzemeltetett SA-RS5 hangszórót kikapcsolja, akkor megszakad a kapcsolata a hangszórórendszerrel. Az SA-RS5 hangszóró bekapcsoló gombját megnyomva a hangszóró újra csatlakozik a hangszórórendszerre, és az SA-RS5 működésjelzője zölden világít. A beépített újratölthető akkumulátor maradék töltöttségi szintjét az alkalmazás távvezérlőjének képernyőjén ellenőrizheti.

A hangszórórendszer vagy SA-RS5 helyzetének vagy tv-nézési környezetének megváltoztatása

Az alkalmazásban hajtsa végre a [Sound Field Optimization](*) műveletet.

* Az alkalmazás távvezérlőjének képernyőjén a [Settings] - [Sound Settings] - [Sound Field Optimization] elemre koppintva jelenik meg.

Megjegyzés

- Amikor az SA-RS5 csatlakoztatva van a hangszórórendszerhez, nem lehetséges a hangmező optimalizálása az OPTIMIZE gomb megnyomásával az SA-RS5 vezérlőn. Ha megváltoztatja az SA-RS5 pozícióját, hajtsa végre a [Sound Field Optimization] műveletet az alkalmazáson.

Kapcsolódó témák

- [Használat opcionális mélynyomóval és hátsó hangszórókkal](#)

TP1002271453

Csatlakozás tv-hez

- 1 Csatlakoztassa az eARC/ARC-kompatibilis HDMI IN-aljzatot a tv-n és a HDMI OUT (TV (eARC/ARC))-aljzatot a hangszórórendszeren a HDMI-kábellel (mellékelve).

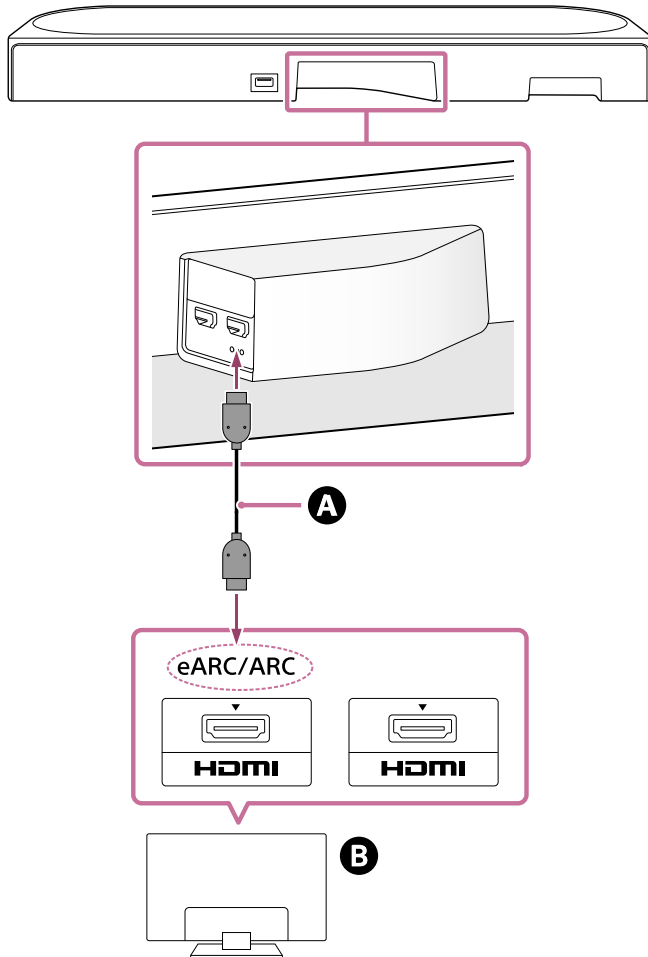

A HDMI-kábel (mellékelve)

B Tv

Tipp

- Három, körülbelül 1 mm (1/16 in) méretű tapintható pont található a HDMI OUT (TV (eARC/ARC)) csatlakozó alatt. Ezeket a csatlakoztatás során tájékozási pontként lehet használni.

- 2 Módosítsa a tv beállításait úgy, hogy a tv hangja hallható legyen a hangszórórendszeren.

A tv-től függően ez automatikusan is beállítható a hangszórórendszer csatlakoztatásakor. Részleteket a tv kezelési útmutatójában talál.

- 3 Engedélyezze az eARC funkciót a hangszórórendszeren és a tv-n.

Ha a hangszórórendszerhez csatlakoztatott tv eARC/ARC-kompatibilis, elérhető az eARC funkció.

A tv-hez csatlakoztatott külső eszközön lejátszott jobb minőségű hangformátumok, például Dolby Atmos lejátszásához ellenőrizze arról, hogy a hangszórórendszeren és a tv-n engedélyezve van az eARC beállítás.

- A tv eARC-beállítása: tekintse meg a tv kezelési útmutatóját.
- A hangszórórendszer eARC beállítása: a beállítás alapértelmezetten engedélyezve van.

Megjegyzés

- Ellenőrizze, hogy a csatlakozók stabilan vannak-e beillesztve.
- Ha a hangszórórendszer nincs csatlakoztatva a tv eARC/ARC-kompatibilis HDMI bemenetére, akkor a tv hangja nem hallható a hangszórórendszeren.
- Engedélyezze a tv-n a HDMI-vezérlés funkciót. Ha a tv-n nincs engedélyezve a HDMI-vezérlés funkció, akkor a hangszórórendszeren nem hallható a tv hangja.
- Ha engedélyezi a eARC funkciót a tv-n, a tv egyes funkciói korlátozottá válnak. Például előfordulhat, hogy a rendszerhangok és a hangreakciók nem hallhatók. Részleteket a tv kezelési útmutatójában talál.

TP1002271454

5-071-593-51(1) Copyright 2026 Sony Corporation

AV-eszköz csatlakoztatása

4K/8K videó és jó minőségű audio, például Dolby Atmos, Dolby TrueHD, DTS:X stb. lejátszása lehetséges egy AV-eszköz (Blu-ray Disc-lejátszó, dekóder, kábeldekóder, műholdvevő, játékkonzol stb.) csatlakoztatásával a következőképpen.

- 1 Csatlakoztassa az AV-eszköz HDMI OUT-aljzatát és a tv HDMI IN-aljzatát egy HDMI-kábellel (nem tartozék).
- 2 Csatlakoztassa a hangszórórendszert és a tv-t a HDMI-kábellel (mellékelve).

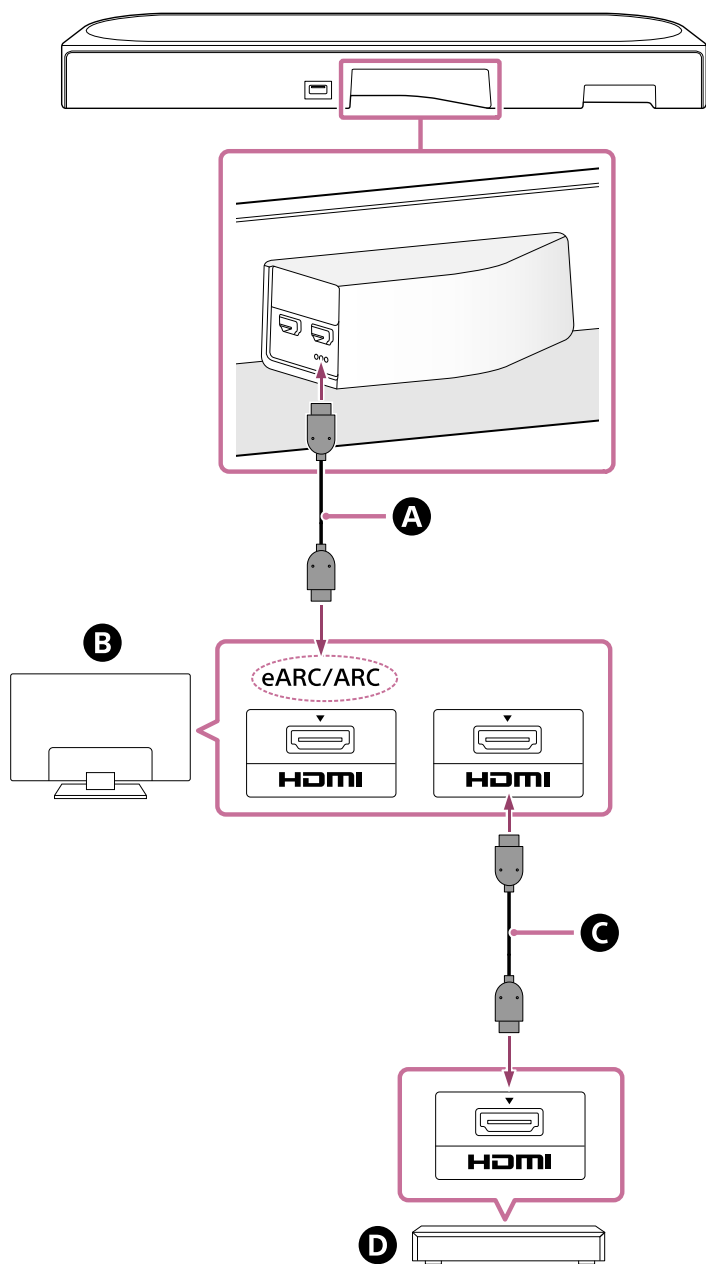

- A** HDMI-kábel (mellékelve)
- B** Tv
- C** HDMI-kábel (nem tartozék)
- D** AV-eszköz (Blu-ray Disc-lejátszó, dekóder, kábeldekóder, műholdvevő, játékkonzol stb.)

Az AV-eszközt közvetlenül lehet a hangszórórendszerhez csatlakoztatni

Ha az AV-eszközt közvetlenül csatlakoztatja a hangszórórendszerhez, az AV-eszközön lejátszott jobb minőségű hangformátumok, például Dolby Atmos a hangszórórendszerből is megszólaltathatók, még akkor is, ha a tv nem eARC-kompatibilis.

1. Csatlakoztassa a hangszórórendszert és a tv-t a HDMI-kábellel (mellékelve).
2. Távolítsa el a matricát a HDMI IN-aljzatról a hangszórórendszeren.
3. Csatlakoztassa a hangszórórendszer HDMI IN-aljzatát és az AV-eszköz HDMI OUT-aljzatát egy HDMI-kábellel (nem tartozék).

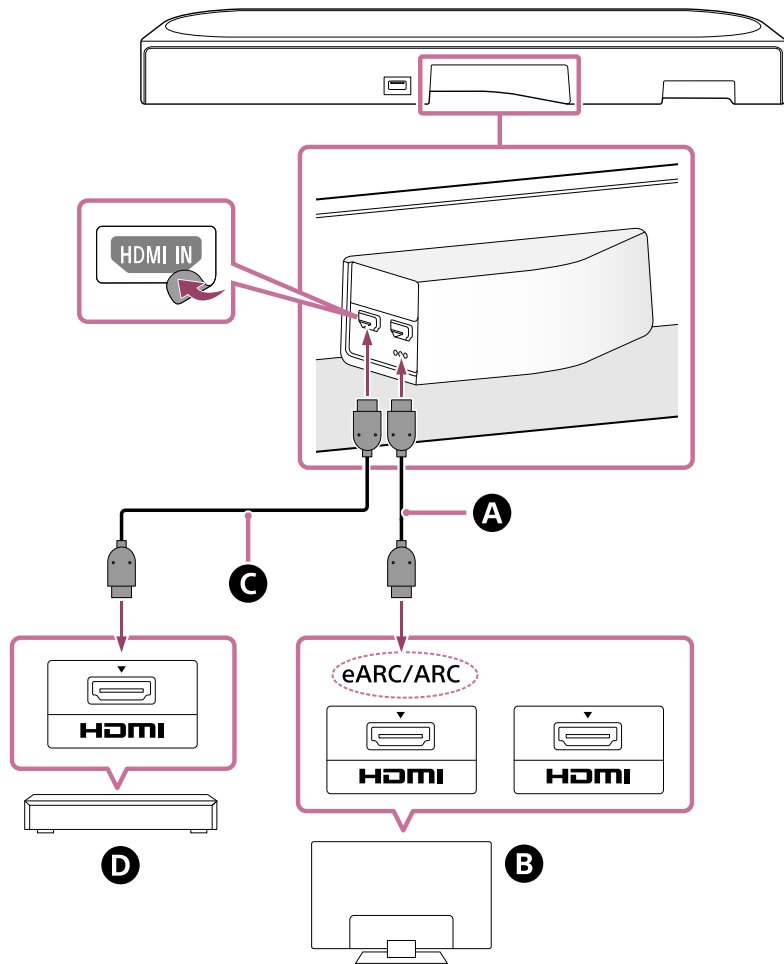

- A** HDMI-kábel (mellékelve)
- B** Tv
- C** HDMI-kábel (nem tartozék)
- D** AV-eszköz (Blu-ray Disc-lejátszó, dekóder, kábeldekóder, műholdvevő, játékkonzol stb.)

Megjegyzés

- Ellenőrizze, hogy a csatlakozók stabilan vannak-e beillesztve.
- A 4K/8K-tartalom megjelenítéséhez a tv-nek és a HDMI-kábelnek kompatibilisnek kell lennie a megtekintendő videóformátummal. A részleteket lásd a tv kezelési útmutatójában.
- A tv egyes funkciói korlátozottá válnak. Például előfordulhat, hogy a rendszerhangok és a hangreakciók nem hallhatók. Részleteket a tv kezelési útmutatójában talál.
- A HDMI-vezérlés funkcióval vezérelhető eszközök típusait és számát a HDMI CEC szabvány a következőképpen korlátozza.
 - Felvevőeszközök (Blu-ray Disc-felvevő, DVD-felvevő stb.): legfeljebb 3 eszköz
 - Lejátszóeszközök (Blu-ray Disc-lejátszó, DVD-lejátszó stb.): legfeljebb 3 eszköz
 - Tunerhez kapcsolódó eszközök: legfeljebb 4 eszköz
 - Audiorendszer (fűlhallgatóegység/fejhallgató): legfeljebb 1 eszköz (a hangszórórendszer használja)

Tipp

- Használjon a csatlakoztatni kívánt eszköz videoformátumával kompatibilis HDMI-kábelt, és válassza ki a HDMI-jelformátumot az alkalmazás távvezérlőjének képernyőjén a [Settings] - [HDMI Settings] - [HDMI Signal Format] elem segítségével.
- A támogatott hangformátumokat lásd a „Kapcsolódó témák” alatt.
- Három, körülbelül 1 mm (1/16 in) méretű tapintható pont található a HDMI OUT (TV (eARC/ARC)) csatlakozó alatt. Ezeket a csatlakoztatás során tájékozási pontként lehet használni.

Kapcsolódó témák

- [Csatlakozás tv-hez](#)
- [Támogatott hangformátumok](#)
- [Támogatott HDMI videoformátumok](#)

TP1002271455

5-071-593-51(1) Copyright 2026 Sony Corporation

Csatlakoztatás a hálózati tápellátáshoz

- 1** Csatlakoztassa a középső hangszóró (mellékelt) hálózati tápkábelét a középső hangszóró hálózati bemenetéhez, majd csatlakoztassa a hálózati konnektorhoz.

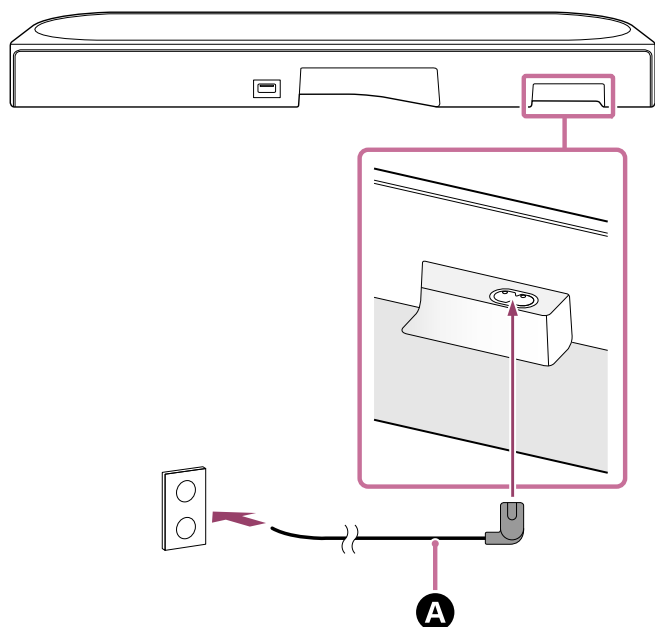

- A** Hálózati tápkábel a középső hangszóróhoz (mellékelve)

- 2** Csatlakoztassa az első hangszórók (mellékelt) váltóáramú tápkábeleit a 2 első hangszóró váltóáramú bemenetéhez, majd csatlakoztassa a váltóáramú tápkábeleket a váltóáramú konnektorokhoz.

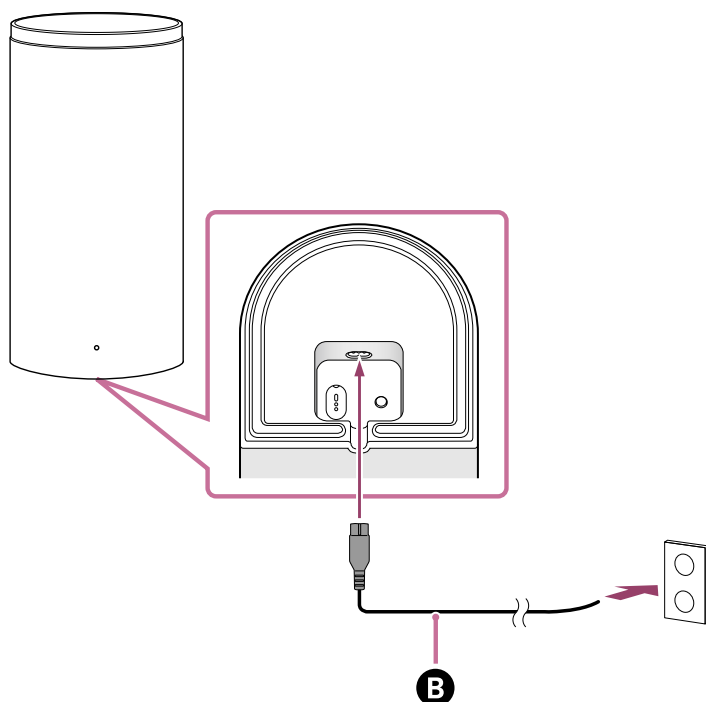

- B** Hálózati tápkábel az első hangszóróhoz (mellékelve)

Amikor az első hangszóró hálózati tápkábele csatlakozik egy hálózati konnektorhoz, az első hangszóró bekapcsol, és az első hangszórón lévő működésjelző fehéren villog.

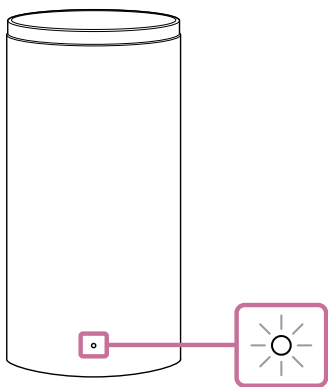

3 Ellenőrizze, hogy az első hangszórón lévő működésjelző fehéren világít-e.

Amikor a középső hangszóró és az első hangszóró közötti csatlakozás befejeződött, az első hangszórón lévő működésjelző fehéren világít.

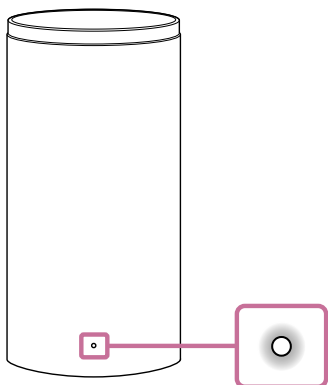

Ha a kapcsolat nem jön létre, olvassa el a „[Ha a középső hangszóró és az első hangszóró nincs megfelelően csatlakoztatva](#)” című részt.

Kapcsolódó témák

- [Ha a középső hangszóró és az első hangszóró nincs megfelelően csatlakoztatva](#)

TP1002271456

A kezdeti beállítások végrehajtása a „Sony | BRAVIA Connect” alkalmazással

A hangszórórendszer telepítéséhez és beállításához használja a „Sony | BRAVIA Connect” alkalmazást.

Ha már használ alkalmazás-kompatibilis eszközt, válassza az [Add device] funkciót a telepítéshez és beállításához, miután frissítette az alkalmazást a legújabb verzióra.

1 Ellenőrizze, hogy a középső hangszóró csatlakoztatva van-e a tv-hez, és hogy a középső hangszóró csatlakoztatva van-e az áramforráshoz.

2 Töltse le és telepítse a „Sony | BRAVIA Connect” alkalmazást az okostelefonjára.



3 Nyissa meg az alkalmazást, és kövesse a képernyőn megjelenő utasításokat a beállítás befejezéséhez.

Az első hangszórók telepítésére és csatlakoztatására vonatkozó utasításokat az alkalmazás tartalmazza.

Ha a középső hangszóró és az első hangszóró csatlakoztatva van, az első hangszórókon lévő működésjelzők fehéren világítanak.

Ha az első hangszóró nincs csatlakoztatva a középső hangszóróhoz, az első hangszóró működésjelzője pirosan világít. Csatlakoztassa az első hangszórót a középső hangszóróhoz a „[Ha a középső hangszóró és az első hangszóró nincs megfelelően csatlakoztatva](#)” fejezet segítségével.

Kapcsolódó témák

- [A középső hangszóró és az első hangszórók telepítése tv-állványra és polcokra](#)
- [A középső hangszóró és az első hangszórók falra szerelése](#)
- [Használat opcionális mélynyomóval és hátsó hangszórókkal](#)
- [Az opcionális SA-RS5 hátsó hangszórók használata esetén](#)
- [Csatlakozás tv-hez](#)
- [AV-eszköz csatlakoztatása](#)
- [Csatlakoztatás a hálózati tápellátáshoz](#)

Házimozirendszer
BRAVIA Theatre Trio

Ha a középső hangszóró és az első hangszóró nincs megfelelően csatlakoztatva

Ha az első hangszóró nincs megfelelően csatlakoztatva a középső hangszóróhoz, az első hangszórón lévő működésjelző pirosan világít. Végezze el a következőket az alkalmazás távvezérlőjének képernyőjén.

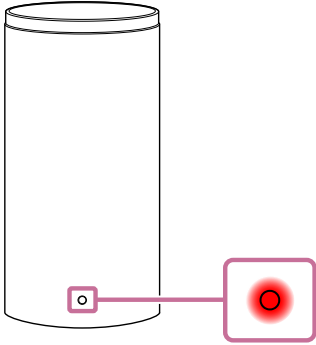



Tipp

- Ellenőrizze a hangszóró csatlakozási állapotát az alkalmazás távvezérlőjének képernyőjén a [Settings] - [Wireless Speaker Settings] elem alatt.

- 1 Érintse meg a [Settings] - [Wireless Speaker Settings] - [Wireless Speaker Connection] lehetőséget.
- 2 Kövesse az alkalmazásban megjelenő utasításokat.

Működtetés a mellékelt távvezérlő használatával

1. Nyomja meg az INPUT (Input),  (némítás),  (némítás), INPUT (Input) gombokat egymás után 5 másodpercen belül.
A középső hangszóró fő állapotjelzője felváltva kék-fehéren villog, és a bal és a jobb első hangszóró csatlakozása megszakad.
2. Nyomja meg a LINK gombot a bal és a jobb első hangszórón.
Az első hangszórókon lévő működésjelzők kétszer villognak fehéren.
Amikor a csatlakozás befejeződött, az első hangszórókon lévő működésjelzők fehéren világítanak.

Tipp

- Ha opcionális mélynyomót vagy hátsó hangszórókat csatlakoztat, ezek csatlakozása is megszakad. Nyomja meg a LINK gombot az opcionális mélynyomón vagy a hátsó hangszórókon, hogy újra csatlakoztassa őket.

Kapcsolódó témák

- [Kijelzők a középső hangszórón](#)
- [Kijelző az első hangszórón](#)
- [A kezdeti beállítások végrehajtása a „Sony | BRAVIA Connect” alkalmazással](#)
- [\[Easy Initial Setup\]](#)
- [\[Wireless Speaker Settings\]](#)

A tv hangjának hallgatása

Használja az alkalmazás távvezérlő-képernyőjét a következők szerint.

- 1 Koppintson a lejátszási információk/bemenetválasztás területre a képernyő felső részén, hogy a bemenetet a [TV] beállításra váltsa.**

Ha a hangszórórendszer kezelésére alkalmas alkalmazáson a távvezérlő-képernyője és a BRAVIA látható, akkor nincs szükség a hangszórórendszer bemenetének átkapcsolására. A hangszórórendszer hangbemenete a tv-n megjelenített tartalomnak megfelelően kapcsolódik át.

- 2 A hangerő beállítása.**

Működtetés a mellékelt távvezérlő használatával

1. Az INPUT (Input) gombot megnyomva a középső hangszóró fő állapotjelzője fehéren világít.
2. A hangerő beállítása.

Megjegyzés

- Ha nincs kép, amikor a tv (eARC/ARC) bemenet van kiválasztva, akkor a tv távvezérlőjével válassza ki a kívánt tv-csatornát.
- Attól függően, hogy a tv-t vagy a hangszórórendszert kapcsolja be először, előfordulhat, hogy a hangszórórendszer némítva lesz, és a középső hangszórón lévő állapotjelző fehéren villog. Ebben az esetben először a tv-t kapcsolja be, majd utána a hangszórórendszert.

TP1002271458

A csatlakoztatott AV-eszköz lejátszása

Használja az alkalmazás távvezérlő-képernyőjét a következők szerint.

1 Koppintson a lejátszási információk/bemenetválasztás területre a képernyő felső részén, hogy a bemenetet a [HDMI] beállításra váltsa.

Ha a hangszórórendszer kezelésére alkalmas alkalmazáson a távvezérlő-képernyője és a BRAVIA látható, akkor nincs szükség a hangszórórendszer bemenetének átkapcsolására. A hangszórórendszer hangbemenete a tv-n megjelenített tartalomnak megfelelően kapcsolódik át.

2 A hangerő beállítása.

Működtetés a mellékelt távvezérlő használatával

1. Az INPUT (Input) gombot megnyomva a középső hangszóró fő állapotjelzője zölden világít.
2. A hangerő beállítása.

Megjegyzés

- Ha nincs kép a hangszórórendszer HDMI IN-aljzatához csatlakoztatott eszközön, nyomja meg a lejátszás gombot a csatlakoztatott eszközön.
- Amikor nincs kép a csatlakoztatott eszközről vagy a csatlakoztatott eszköz képe nem megfelelően jelenik meg, az alkalmazás távvezérlőjének képernyőjén nyissa meg a [Settings] - [HDMI Settings] elemet, és módosítsa a [HDMI Signal Format] beállításokat.
- Ellenőrizze, hogy a hangszórórendszer HDCP (High-bandwidth Digital Content Protection) megfelelőségű eszközhöz van csatlakoztatva. További részleteket a csatlakoztatott eszközhöz mellékelt kezelési útmutatóban olvashat.
- Ha a HDR-tartalom nem jeleníthető meg a magas dinamikatartományban, ellenőrizze a hangszórórendszerhez csatlakoztatott tv vagy eszköz beállításait. További részleteket a tv-hez vagy a csatlakoztatott eszközhöz mellékelt kezelési útmutatóban olvashat.
- A [HDMI Signal Format] beállítástól függően lehetséges, hogy az AV-eszköz nem lesz képes HDR-tartalom küldésére HDR formátumban. Az alkalmazás távvezérlőjének képernyőjén nyissa meg a [Settings] - [HDMI Settings] elemet, és módosítsa a [HDMI Signal Format] beállításokat, hogy megfeleljenek az AV-eszköz által támogatott videoformátumnak.
- Ha a hangszórórendszerhez csatlakoztatott eszköz képe és hangja nem jelenik meg a tv-n, amikor a hangszórórendszer ki van kapcsolva, nyissa meg az alkalmazás távvezérlőjének képernyőjén a [Settings] - [HDMI Settings] - [Signal Pass Through] elemet, és állítsa be [Auto] vagy [On] lehetőségre.

Kapcsolódó témák

- [\[HDMI Settings\]](#)

Házimozirendszer
BRAVIA Theatre Trio

A hangminőség beállítása

A hangminőség-beállítás következő műveletei elvégezhetők az alkalmazás távvezérlő-képernyőjén vagy a mellékelt távvezérlőn.

Működtetés az alkalmazás távvezérlő-képernyőjét használva

Ha az alkalmazással kompatibilis BRAVIA csatlakozik a hangszórórendszerre HDMI-kábellel, akkor válassza a [Picture & Sound] beállítást.

- **[Sound field]**
Térhatású hangzással bocsát ki hangot. Ezzel a beállítással a térhatású hangzást a jelenlét érzetével élheti át.
- **[Voice mode]**
Kiemeli a párbeszédet, és könnyebben hallhatóvá teszi.
- **[Voice Zoom]**
Ez a funkció akkor engedélyezett, ha a hangszórórendszer összekapcsolási funkciójával kompatibilis Sony tv van csatlakoztatva. Ha a hangszórórendszeren a tv-bemenet van kiválasztva, akkor a beszédhang üzemmód helyett a beszéd zoom működik.
A beszéd zoom csak az emberi beszédhangot állítja be, az általános hangerő változatlan marad. A hírolvasó hangja felerősíthető, hogy jobban érthető legyen, az élő sportközvetítés vagy más műsor beszédhangja halkítható, ha a kommentátor vagy a közvetítő hangja túl hangos.
- **[Night mode]**
Tiszta hangot bocsát ki még késő éjszakai használatnál, alacsony hangerő mellett is, jól érthető párbeszéddek és minimális minőségromlás jellemzi.

Működtetés a mellékelt távvezérlő használatával

A mellékelt távvezérlő valamelyik gombjának minden egyes megnyomásakor megváltozik a beállítás, és a beállítás megjelenik a középső hangszóró másodlagos állapotjelzőjén.

Ha be van kapcsolva: a másodlagos állapotjelző egyszer, hosszabb ideig fehér fénnel világít.

Ha ki van kapcsolva: a másodlagos állapotjelző fehér fénnel kétszer felvillan.

- **SOUND FIELD (Sound field)**
Térhatású hangzással bocsát ki hangot. Ezzel a beállítással a térhatású hangzást a jelenlét érzetével élheti át.
- **VOICE (Voice mode)**
Kiemeli a párbeszédet, és könnyebben hallhatóvá teszi.
A beszéd zoom az emberi beszédhangot állítja be, ha a csatlakoztatott tv kompatibilis a hangszórórendszer összekapcsolási funkciójával. Ha a beszéd zoom be van kapcsolva, akkor a tv-n vagy a távvezérlőn utoljára beállított érték marad érvényben.
- **NIGHT (Night mode)**
Tiszta hangot bocsát ki még késő éjszakai használatnál, alacsony hangerő mellett is, jól érthető párbeszéddek és minimális minőségromlás jellemzi.

Megjegyzés

- Az alkalmazás vagy a mellékelt távvezérlő távvezérlő-képernyőjén kiválasztott hangeffektusokkal kapcsolatos beállítások nem állnak rendelkezésre a teszthang kibocsátásakor.

- Ha a [Sound Field Setting] beállítása [Dolby Speaker Virtualizer], és a hangmező(*) be van kapcsolva, a beszédhang üzemmód(*) kikapcsol.
- Az alkalmazásban vagy a mellékelt távvezérlő távvezérlő-képernyőjén kiválasztott hanghatások beállításainak és a lejátszott tartalomnak a kombinációjától függően a [Sound Field Optimization] hatás nem alkalmazható, vagy előfordulhat, hogy egyes hangszórók nem adnak ki hangot.
- A térhatású hang feldolgozásával elérhető jelenlétérzet a lejátszási tartalomtól függően változhat.
- Többcsatornás hang lejátszásakor ellenőrizze a hangszórórendszerhez csatlakoztatott eszköz digitális hangkimenetének beállítását. További részleteket a csatlakoztatott eszközhöz mellékelt kezelési útmutatóban olvashat.
- Az éjszakai üzemmód(*) automatikusan kikapcsol, amikor a hangszórórendszer kikapcsol.
- A hangszórórendszer összekapcsolási funkciójával kompatibilis tv-készülékeket a következő webhelyen találhatja meg: https://www.sony.net/hav_faq
- A tv beállításaitól vagy a nézett tartalomtól függően előfordulhat, hogy a beszéd zoom nem működik.

* A beállításokat az alkalmazás távvezérlő-képernyőjén vagy a mellékelt távvezérlővel végezheti el.

Kapcsolódó témák

- [\[Sound Settings\]](#)

TP1002271460

5-071-593-51(1) Copyright 2026 Sony Corporation

Zene hallgatása első alkalommal csatlakoztatott BLUETOOTH-eszköz párosításával

A BLUETOOTH-funkció használatához a hangszórórendszert és a BLUETOOTH-eszközt előzetesen párosítani kell. A párosítási folyamat során az eszközök előzetesen regisztrálják egymást.

- 1 **Kapcsolja be a BLUETOOTH-eszközt.**
- 2 **Válassza ki bemenetként a [Bluetooth] elemet az alkalmazás távvezérlő-képernyőjén.**
Ha a hangszórórendszerhez már csatlakoztatva lett egy másik BLUETOOTH-eszköz, válassza ki a [Connect to other devices] lehetőséget.
A hangszórórendszer párosítás üzemmódba lép, és a középső hangszórón lévő fő állapotjelző kétszer egymás után kéken villog, és a [Bluetooth] bemenetre kapcsol, párosított eszköz nélkül.
- 3 **Keresse meg a hangszórórendszert a BLUETOOTH-eszközzel a párosítási műveletet végrehajtva.**
A BLUETOOTH-eszköz által észlelt BLUETOOTH-eszközök listája a BLUETOOTH-eszköz képernyőjén látható. A BLUETOOTH-eszköz párosításának végrehajtását lásd a BLUETOOTH-eszköz kezelési útmutatójában.
- 4 **Válassza ki a hangszórórendszert(*) a BLUETOOTH-eszköz képernyőjén látható eszközlistából, és regisztrálja egymáshoz a hangszórórendszert és a BLUETOOTH-eszközt.**
Ha hozzáférési kulcs szükséges, írja be a „0000” kulcsot.
* BRAVIA Theatre Trio vagy az eszköz itt beállított neve: [Unit Name].
- 5 **Erősítse meg az alkalmazás távvezérlő-képernyőjén, hogy a hangszórórendszer és a BLUETOOTH-eszköz csatlakoztatva van egymáshoz a BLUETOOTH-funkció használatával.**
A csatlakoztatott BLUETOOTH-eszköz neve jelenik meg az alkalmazás távvezérlő-képernyőjén.
- 6 **Indítsa el a hanglejátszást zenelejátszó alkalmazásban a csatlakoztatott BLUETOOTH-eszközön.**
Hang hallható a hangszórórendszerből.
- 7 **A hangerő beállítása.**
Állítsa be a hangszórórendszer hangerejét az alkalmazás távvezérlő-képernyőjén, a zenelejátszó alkalmazásban vagy a mellékelt távvezérlő  (Volume) + (plusz)/– (mínusz) gombjával.
A tartalmak lejátszásának elindításához vagy szüneteltetéséhez koppintson a lejátszás ikonra az alkalmazás távvezérlő-képernyőjén.

Megjegyzés

- Ha a párosítás sikertelen, próbálja meg elvégezni a következőket a BLUETOOTH-eszközön.
 - Fogadja el a párosítási kérést.
 - Ha BLUETOOTH-eszközön elérte a párosítható eszközök maximális számát, távolítsa el a szükségtelen eszközöket.
 - A hangszórórendszer visszaállítása esetén törölje a BLUETOOTH-eszközön a hangszórórendszer párosítására vonatkozó információkat, és végezze el újra a párosítást.

Tipp

- Ha nincs párosított BLUETOOTH-eszköz (például közvetlenül a hangszórórendszer megvásárlása után stb.), akkor a hangszórórendszer rögtön a [Bluetooth]-bemenet kiválasztásakor párosítási üzemmódba lép.
- Végezzen párosítást a második és további BLUETOOTH-eszközökkel.

Kapcsolódó témák

- [A vezeték nélküli funkció be- és kikapcsolása](#)
- [A hangszórórendszer visszaállítása](#)

TP1002271461

5-071-593-51(1) Copyright 2026 Sony Corporation

Zene hallgatása párosított BLUETOOTH-eszkörről

1 Kapcsolja be a BLUETOOTH funkciót a BLUETOOTH-eszközön.

2 Válassza ki bemenetként a [Bluetooth] elemet az alkalmazás távvezérlő-képernyőjén.

A hangszórórendszer automatikusan újracsatlakozik ahhoz a BLUETOOTH-eszközhöz, amelyhez a legutóbb csatlakozott.

Ha a hangszórórendszerhez már csatlakoztatva lett egy másik BLUETOOTH-eszköz, válassza ki a [Connect to other devices] lehetőséget. Ezután használja a hangszórórendszerhez csatlakoztatni kívánt BLUETOOTH-eszközt, és válassza ki a hangszórórendszert a BLUETOOTH-funkcióval csatlakoztatni kívánt eszközként.

3 Indítsa el a hanglejátszást zenelejátszó alkalmazásban a csatlakoztatott BLUETOOTH-eszközön.

Hang hallható a hangszórórendszerből.

4 A hangerő beállítása.

Állítsa be a hangszórórendszer hangerejét az alkalmazás távvezérlő-képernyőjén vagy a zenelejátszó alkalmazásban.

A tartalmak lejátszásának elindításához vagy szüneteltetéséhez koppintson a lejátszás ikonra az alkalmazás távvezérlő-képernyőjén.

Működtetés a mellékelt távvezérlő használatával

1. Kapcsolja be a BLUETOOTH funkciót a BLUETOOTH-eszközön.
2. Az INPUT (Input) gombot megnyomva a középső hangszóró fő állapotjelzője kéken világít.

A hangszórórendszer automatikusan újracsatlakozik ahhoz a BLUETOOTH-eszközhöz, amelyhez a legutóbb csatlakozott.

Ha nem tudja csatlakoztatni az 1. lépésben használt BLUETOOTH-eszközt, válassza ki a [Connect to other devices] lehetőséget az alkalmazás távvezérlő-képernyőjén. Ezután használja az 1. lépésben használt BLUETOOTH-eszközt, és válassza ki a hangszórórendszert a BLUETOOTH-funkcióval csatlakoztatni kívánt eszközként.

3. Indítsa el a hanglejátszást zenelejátszó alkalmazásban a csatlakoztatott BLUETOOTH-eszközön.
4. A hangerő beállítása.

Tipp

- Ha nincs BLUETOOTH-kapcsolat a hangszórórendszer és a BLUETOOTH-eszköz között, válassza ki a hangszórórendszert a BLUETOOTH-eszközön.
- A hang esetleges késésén azzal javíthat, ha megnyitja a [Settings] – [Bluetooth Settings] – [Bluetooth Connection Quality] elemet, és [Priority on Stable Connection] értékre állítja az alkalmazás távvezérlőjének képernyőjén.

A BLUETOOTH-eszköz leválasztása

Használja a következő módszerek egyikét a leválasztáshoz.

- Kapcsolja ki a BLUETOOTH funkciót a BLUETOOTH-eszközön.
- Kapcsolja ki a hangszórórendszert vagy a BLUETOOTH-eszközt.

Kapcsolódó témák





- [A vezeték nélküli funkció be- és kikapcsolása](#)

TP1002271462

5-071-593-51(1) Copyright 2026 Sony Corporation

A vezeték nélküli funkció be- és kikapcsolása

A vezeték nélküli funkció alapértelmezés szerint be van kapcsolva.

- Nyomja meg az INPUT (Input),  (Volume) – (mínusz) és  (Némítás) gombokat a mellékelt távvezérlőn ebben a sorrendben a BLUETOOTH- és a vezeték nélküli LAN-funkció kikapcsolásához. A középső hangszóró másodlagos állapotjelzője kétszer fehéren felvillan.
- Nyomja meg az INPUT (Input),  (Volume) – (mínusz) és  (Némítás) gombokat a mellékelt távvezérlőn ebben a sorrendben a BLUETOOTH- és a vezeték nélküli LAN-funkció bekapcsolásához. A középső hangszóró másodlagos állapotjelzője egyszer hosszabb ideig fehéren felvillan.

Megjegyzés

- Ha a vezeték nélküli funkció ki van kapcsolva, a következő műveleteket nem lehet végrehajtani:
 - Párosítás és/vagy csatlakozás a BLUETOOTH-eszközzel.
 - A „Sony | BRAVIA Connect” alkalmazás használatával.
 - Zene lejátszása a hálózaton vezeték nélküli LAN-on keresztül.

TP1002271463

Házimozirendszer
BRAVIA Theatre Trio

A Spotify használata

Indítson el valamit a Spotify alkalmazással a Spotify-on, koppintson a képernyő alsó sarkában található hangszóró ikonra, majd koppintson a megjelenő menüben a készülékére.

Használd a telefont, táblagépet vagy számítógépet a Spotify távirányítójaként. További tudnivalókat a spotify.com/connect oldalon olvashatsz.

Megjegyzés

- A Spotify alkalmazás a következő [piacokon/régiókban](#) érhető el.

Tipp

- Ha az alkalmazás távvezérlőjének képernyőjén a [Settings] - [System Settings] - [Network/Bluetooth Standby] elem beállítása [Off], a lejátszást nem lehet elindítani, amíg a hangszórórendszer készenléti üzemmódban van. Ha a beállítás [On], a hangszórórendszer bekapcsol készenléti üzemmódból, és lejátssza a zenét.

TP1002069336

Házimozirendszer
BRAVIA Theatre Trio

Az AirPlay használata

A hangszórórendszer kompatibilis az AirPlay szolgáltatással. A zenét egy iOS-eszközön, például egy iPhone, iPad vagy iPod touch készüléken választhatja ki, és streameléssel lejátszhatja a hangszórórendszeren.

- 1 Csatlakoztassa az iOS-eszközt Wi-Fi-kapcsolaton keresztül ugyanahhoz a hálózathoz, amelyhez a hangszórórendszer is csatlakozik.**
- 2 Indítsa el a streameléssel lejátszani kívánt zenét az iOS-eszközön.**
- 3 Jelenítse meg az iOS-eszközön az AirPlay ikont (), és koppintson rá.**
- 4 Válassza ki a hangszórórendszert a streameléshez a kívánt hangszóróként az iOS-eszközön.**
A hangszórórendszer lejátssza a zenét.

Tipp

- A zenét több hangszóróra is lehet streamelni, ha a hangszórórendszerrel együtt más hangszórókat is kiválaszt.
- Ha az alkalmazás távvezérlőjének képernyőjén a [Settings] - [System Settings] - [Network/Bluetooth Standby] elem beállítása [Off], a lejátszást nem lehet elindítani, amíg a hangszórórendszer készenléti üzemmódban van. Ha a beállítás [On], a hangszórórendszer bekapcsol készenléti üzemmódból, és lejátssza a zenét.

Zenelejátszás streameléssel a hangszórórendszeren Siri nek adott hangparancsokkal

Ha hozzáadja a hangszórórendszert az iOS-eszköz Home alkalmazásához, Sirinek adott hangparancsokkal zenét streamelhet a hangszórórendszeren.

Megjegyzés

- Mivel a hangszórórendszerhez nem tartozik mikrofon, beszéddel nem tudja működtetni a hangszórórendszert.
- Nem minden Siri funkció érhető el a hangszórórendszeren.

TP1002069337

A hangszórórendszer használata tv-vel összehangolva (HDMI-vezérlés funkció)

A hangszórórendszer vezérlését, például a be-/kikapcsolást vagy a hangerő beállítását össze lehet hangolni egy tv vezérlésével, ha a hangszórórendszert egy HDMI-kábellel csatlakoztatja a HDMI-vezérlés funkcióval kompatibilis tv-hez.

A HDMI-vezérlés funkcióról

A HDMI-vezérlés funkció használatával a csatlakoztatott eszközöket egy HDMI-kábel (High-Definition Multimedia Interface kábel) segítségével össze lehet hangolni, hogy az eszközöket együtt lehessen működtetni.

Bár ez a funkció a HDMI-vezérlés funkcióval kompatibilis eszközökön támogatott, előfordulhat, hogy a nem a Sony által gyártott eszközök csatlakoztatásakor nem működik.

Felkészülés a hangszórórendszer használatára tv-vel való összehangolással

Engedélyezze a HDMI-vezérlés funkciót a hangszórórendszerhez HDMI-kábellel csatlakoztatott tv-n.

A hangszórórendszer HDMI-vezérlés funkciója alapértelmezetten be van kapcsolva.

Megjegyzés

- A tv-nek kompatibilisnek kell lennie a HDMI-vezérléssel. A részleteket lásd a tv kezelési útmutatójában.
- Ellenőrizze a tv-n a hangszóró beállításokat. Bekapcsoláskor a hangszórórendszer szinkronizálódik a tv hangszóró-beállításával. A részleteket lásd a tv kezelési útmutatójában.
- A tv-től függően előfordulhat, hogy ha hang legutóbb a tv hangszóróiból szólt, akkor a hangszórórendszer nem kapcsol be a tv-vel összehangolt bekapcsolási funkcióval, még akkor sem, ha bekapcsolja a tv-t.

Tipp

- Ha egy Blu-ray Disc-lejátszóhoz hasonló eszközt csatlakoztat HDMI-kábellel egy tv-hez, engedélyezze a HDMI-vezérlési funkciót az eszközön.
- Egy tv vagy Blu-ray Disc-lejátszó HDMI-vezérlés funkciójának engedélyezéséhez tekintse meg a kezelési útmutatójukat.
- Ha engedélyezi a HDMI-vezérlés („BRAVIA Sync”) funkciót egy Sony által gyártott tv-n, a hangszórórendszer HDMI-vezérlés funkcióját is automatikusan engedélyezi.
- A HDMI-vezérlés funkció beállítását a hangszórórendszeren a [Settings] - [HDMI Settings] - [Control for HDMI] elemet megnyitva lehet módosítani az alkalmazás távvezérlőjének képernyőjén.

Be- vagy kikapcsolás vagy hangerőszabályozás a tv távvezérlőjével

Amikor a tv távvezérlőjével be-/kikapcsolja a tv-t, vagy beállítja a hangerőt, a hangszórórendszer be- és kikapcsolási művelete vagy hangerőbeállítása összehangolódik.

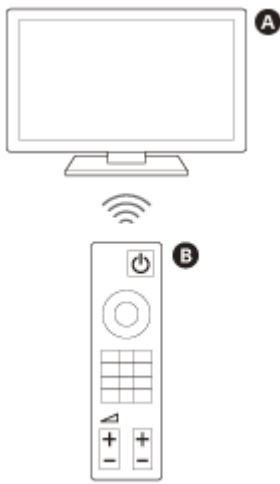

- A** Tv
- B** tv távvezérlője

Be- és kikapcsolás összehangolása

Amikor bekapcsolja a tv-t, a hangszórórendszer automatikusan bekapcsol. Amikor kikapcsolja a tv-t, a hangszórórendszer automatikusan kikapcsol.

Megjegyzés

- Ha a hangszórórendszert kikapcsolja, mielőtt a tv-t kikapcsolná, előfordulhat, hogy a hangszórórendszer nem kapcsol be automatikusan, amikor legközelebb bekapcsolja a tv-t. Ha ez történik, hajtja végre a következő műveletet.
 - A tv menüjében válassza ki hangkibocsátási eszközként a hangszórórendszert.
 - Sony tv használatakor bekapcsolt tv mellett kapcsolja be a hangszórórendszert.

Hangerőszabályozás

A tv hangja automatikusan a hangszórórendszerből érkezik. A hangszórórendszer hangereje a tv távvezérlőjével állítható.

Egyérintéses lejátszási funkció

A hangszórórendszer és a tv automatikusan bekapcsol, amikor a hangszórórendszerhez csatlakoztatott Blu-ray Disc-lejátszón játszik le tartalmat, vagy amikor olyan műveletet hajt végre, mint például a PS gomb megnyomása a PlayStation®5 kontrolleren.

Megjegyzés

- A tv-től függően, ha a [Settings] - [HDMI Settings] - [Signal Pass Through] beállítása [Auto] vagy [On] az alkalmazás távvezérlő-képernyőjén, és a legutoljára használt kimenet a tv hangja volt, akkor előfordulhat, hogy a hangszórórendszer nem kapcsolódik be, és a hang és a kép csak a tv-n jelenik meg, akkor is, ha az eszköz tartalmat játszik le.

Kapcsolódó témák

- [\[HDMI Settings\]](#)

TP1002068989

Házimozirendszer
BRAVIA Theatre Trio

A hangszórórendszer üzemeltetése egy kompatibilis tv készülékkel történő összehangolással a „BRAVIA Sync” funkcióval

A „BRAVIA Sync” egy, a Sony által kifejlesztett, a HDMI-vezérlési funkción alapuló kibővített funkció. Ha HDMI-kábellel csatlakoztatja a „BRAVIA Sync”-kompatibilis eszközöket, például egy tv-t vagy Blu-ray Disc-lejátszót, az eszközöket össze lehet hangolni egymással és egyszerre vezérelni.

A „BRAVIA Sync” használata

Engedélyezze a Sony készüléken a HDMI-vezérlési funkciót a „BRAVIA Sync” bekapcsolásához.

A „BRAVIA Sync” funkcióval végezhető műveletek

A HDMI-vezérlés funkció

- Be- és kikapcsolás összehangolása
- Hangerőszabályozás
- Egyérintéses lejátszási funkció

Kapcsolódó témák

- [A hangszórórendszer használata tv-vel összehangolva \(HDMI-vezérlés funkció\)](#)
- [\[HDMI Settings\]](#)

TP1002068990

Házimozirendszer
BRAVIA Theatre Trio

[Wireless Speaker Settings]

Ezek a beállítások a mellékelt első hangszórók vagy az opcionális mélynyomó és a hátsó hangszórók csatlakoztatására szolgálnak.

Az alkalmazás távvezérlőjének [Settings] – [Wireless Speaker Settings] elemére koppintva a következő beállítási lehetőségek jelennek meg.

Vezeték nélküli hangszóró állapotának ellenőrzése

Az alkalmazás képernyőjén a hangszórórendszerhez csatlakoztatott hangszórók csatlakozási állapotának ellenőrzésére használható.

[Wireless Speaker Connection]

A mellékelt első hangszórók és egy opcionális mélynyomó vagy hátsó hangszórók csatlakozási beállításainak konfigurálására szolgál. A csatlakoztatott mélynyomó vagy a hátsó hangszórók új mélynyomóra vagy hátsó hangszórókra történő cseréjéhez is használható.

[Wireless Channel]

Ha a beállítás [Auto], a vezeték nélküli kommunikáció optimális csatornájának kiválasztása automatikus. Ha a csatorna rögzített, a vezeték nélküli kommunikáció a megadott csatornát használja.

Ha hangzavarokat tapasztal, vagy ha a perifériás eszközök, például a hangszórórendszerhez csatlakoztatott tv hálózati funkciói nem működnek megfelelően, akkor ennek a beállításnak a megváltoztatása javíthat a helyzeten.

[Wireless Playback Quality]

Beállíthatja a mellékelt első hangszórók, valamint az opcionális mélynyomó és a hátsó hangszórók vezeték nélküli lejátszás minőségét.

TP1002271464

Házimozirendszer
BRAVIA Theatre Trio

[Sound Settings]

Ezek a hangkimenet beállításai.

Az alkalmazás távvezérlőjének [Settings] – [Sound Settings] elemére koppintva a következő beállítási lehetőségek jelennek meg.

[Sound Field Optimization]

Optimalizálja a hangtérhatást. Kövesse a képernyőn megjelenő utasításokat.

A hangszórórendszer és az opcionális hangszórók kezdeti beállítása után, ha módosítja a hangszórók helyét vagy telepítési helyét, végezze el ezt a beállítást újra.

A kalibrálómikrofon használata pontosabb méréseket tesz lehetővé.

[Sound Field Setting]

A hangmező típusának, a moziélmény akusztikai jellemzőinek és a sztereó tartalom lejátszási módjának beállítására szolgál.

Ha élvezni szeretné ezeket a hanghatásokat, aktiválja a hangmezőt az alkalmazás távvezérlő-képernyőjén vagy a mellékelt távvezérlőn.

[Height of Sound Field]

Állítsa be a teljes hangtér magasságát, hogy javítsa a kép és a hang közötti egységesség érzetét.

[IMAX Enhanced Mode]

Automatically adjust sound to match the creator's intent when playing IMAX Enhanced content.

Az IMAX® Enhanced tökéletes élvezetéhez szükség van a kiegészítő hangszórókra. További részletekért látogasson el a következő URL-címre.

<https://www.sony.net/comp-home/>

[Sound output check]

Az aktuális beállítások szerinti hangzás ellenőrzésére használható, hogy ellenőrizni tudja, az egyes hangszórókból a megfelelő hang szól-e.

[DSEE Ultimate]

A tömörített zenét precízen, mesterséges intelligenciával feljavítva játssza le.

[Audio DRC]

Szűkíti az audiojel dinamikatartományát (a lehangosabb és a leghalkabb részek közötti tartomány), hogy jobban lehessen hallani a lágyabb hangokat.

[DTS Dialog Control]

A párbeszéd hangerejének beállítása, amikor a DTS:X párbeszéd szabályozó funkcióval kompatibilis tartalmak lejátszása történik.

[A/V Sync]

Beállítja a kép és a hang közötti késleltetést.

[Advanced auto volume]

Csökkenti a bemenő jel okozta hangerőváltozást. Ez a funkció akkor nagyon hasznos, ha egy tévéreklám hangereje nagyobb, mint a tévéműsoroké.

[Subwoofer phase setting]

Csak akkor jelenik meg, ha a két mélynyomó csatlakoztatását támogató mélynyomók vannak csatlakoztatva a hangszórórendszerhez.

Ellenőrizze a Sony termékinformációs weboldalán a termékleírásokban, hogy a mélynyomók támogatják-e két mélynyomó csatlakoztatását.

A mélynyomó fázisbeállításának módosítása javíthatja a hangzás összhangját az alacsony és magas frekvenciák között, illetve csökkentheti az észlelt basszushiányt. A csatlakoztatott mélynyomók számától függően válassza ki a beállítást az alábbiak szerint.

- Egyetlen mélynyomó csatlakoztatásakor
Válasszon olyan beállítást, amely lehetővé teszi, hogy a basszusfrekvenciák a legjobban hallhatók legyenek férfi énekhangot tartalmazó dalok vagy férfi párbeszéd lejátszásakor.
- Két mélynyomó csatlakoztatásakor
Válasszon olyan beállítást, amely lehetővé teszi, hogy a basszusfrekvenciák a legjobban hallhatók legyenek férfi énekhangot tartalmazó dalok vagy férfi párbeszéd lejátszásakor, valamint hogy a filmes hangeffektek és a zene basszusfrekvenciái természetesen és teljes mértékben hallhatók legyenek.

Kapcsolódó témák

- [Mellékelt távvezérlő](#)
- [Az alkalmazás távvezérlő-képernyője](#)
- [A középső hangszóró és az első hangszórók telepítése tv-állványra és polcokra](#)
- [A középső hangszóró és az első hangszórók falra szerelése](#)
- [Használat opcionális mélynyomóval és hátsó hangszórókkal](#)
- [\[HDMI Settings\]](#)

TP1002271473

Házimozirendszer
BRAVIA Theatre Trio

[HDMI Settings]

Ezek a HDMI beállításai.

Az alkalmazás távvezérlőjének [Settings] – [HDMI Settings] elemére koppintva a következő beállítási lehetőségek jelennek meg.

[Control for HDMI]

Ha a HDMI-vezérlési funkció engedélyezve van, az egymáshoz HDMI-kábellel csatlakoztatott eszközök működtetése együtt történik, és ARC-hangot lehet fogadni a tv-től.

[TV Power Off Link]

A hangszórórendszer a tv-vel összehangolt kikapcsolási funkció révén a tv kikapcsolásakor szintén kikapcsol. A [Control for HDMI] beállításnál válassza az [On] értéket.

[Signal Pass Through]

A HDMI-jelet a tv-nek küldi, még akkor is, ha a hangszórórendszer ki van kapcsolva.

[eARC]

Amikor az eARC funkcióval kompatibilis tv-t csatlakoztat, engedélyezze ezt a beállítást az eARC funkció engedélyezéséhez. Amikor egy ARC funkcióval kompatibilis (de eARC funkcióval nem kompatibilis) tv-t csatlakoztat, az ARC funkció ennek a funkciónak a beállításától függetlenül működik.

Az eARC engedélyezésekor ellenőrizze a tv eARC funkcióra vonatkozó beállítását. A részleteket lásd a tv kezelési útmutatójában.

[HDMI Signal Format]

A fogadható videoformátumok meghatározására használható. Ha a hangszórórendszerhez csatlakoztatott eszköz képe és hangja nem jelenik meg a megfelelően, módosítsa ezt a beállítást.

Megjegyzés

- Ha az ehhez a beállításához kiválasztott videoformátum nem jelenik meg, akkor lehetséges, hogy a tv videojel-specifikációi és beállításai nem felelnek meg a hangszórórendszer beállításainak. Ellenőrizze a tv videobemeneti specifikációit és beállításait. A tv specifikációit és beállításait a tv kezelési útmutatójában találja meg.
- Ha a kép és hang nem látható/hallható, amikor a [Enhanced format (4K120, 8K)] beállítása [Enhanced format], adja meg a [Standard format] beállítást.
- Ha a kép és hang nem látható/hallható, amikor a [Enhanced format] be van állítva, adja meg a [Standard format] beállítást.
- A fogadható videoformátumokkal és a használható HDMI-kábelekkel kapcsolatban lásd: „Támogatott HDMI videoformátumok”.
- A VRR/ALLM/SBTM/QMS funkció ehhez a beállításához kapcsolódik, és akkor van engedélyezve, ha [Enhanced format (4K120, 8K)] (az alapértelmezett beállítás) van beállítva.

[Video output for PIP/PBP-displayed TV]

A hangszórórendszer HDMI-bemenetéről jeleníti meg a képet a tv-n, ha a hangszórórendszeren a tv (eARC/ARC) bemenet van kiválasztva. Kapcsolja be ezt a beállítást, ha két ablakot szeretne megjeleníteni egy tv-n, beleértve a hangszórórendszer HDMI-bemenetének képét.

TP1002068993

5-071-593-51(1) Copyright 2026 Sony Corporation

Házimozirendszer
BRAVIA Theatre Trio

[Bluetooth Settings]

Ezek a BLUETOOTH-funkció speciális beállításai.

Az alkalmazás távvezérlőjének [Settings] – [Bluetooth Settings] elemére koppintva a következő beállítási lehetőségek jelennek meg.

[Bluetooth Connection Quality]

A BLUETOOTH-kapcsolat minőségének beállítására használható, amikor a hangszórórendszeren mobileszközök hangját játssza le.

[Playback audio via Bluetooth]

Megjeleníti a hangszórórendszer BLUETOOTH-bemenetre való átkapcsolásának útmutatóját.

Kapcsolódó témák

- [A vezeték nélküli funkció be- és kikapcsolása](#)

TP1002068994

Házimozirendszer
BRAVIA Theatre Trio

[System Settings]

Ezek a hangszórórendszer beállításai.

Az alkalmazás távvezérlőjének [Settings] – [System Settings] elemére koppintva a következő beállítási lehetőségek jelennek meg.

[Auto Standby]

Amikor a hangszórórendszert nem használják, és körülbelül 20 percig nincs jelbemenet, akkor a hangszórórendszer automatikusan hálózati készenléti vagy készenléti üzemmódba kapcsol.

[Network/Bluetooth Standby]

A hangszórórendszert a hálózaton vagy a BLUETOOTH-funkción keresztül lehet bekapcsolni. A hangszórórendszert az alkalmazásból is be lehet kapcsolni.

Be: Ha a készüléket kikapcsolják, a hangszórórendszer hálózati készenléti üzemmódba lép.

Ki: Ha a készüléket kikapcsolják, a hangszórórendszer készenléti üzemmódba lép.

Megjegyzés

- Amikor a [Network/Bluetooth Standby] beállítása [Off], akkor, ha a hangszórórendszer be van kapcsolva, a hang megjelenése hosszabb ideig tarthat.

[Auto Update]

A hálózati frissítések automatikus végrehajtásának beállítására használható.

[Dimmer]

Módosítja a középső hangszórón és az első hangszórókon lévő kijelzők fényerejét. Ilyenkor az opcionális mélynyomó és hátsó hangszórók jelzőfényének fényerőssége is módosul.

[Unit Name]

A hangszórórendszer nevének módosítására használható, amely a BLUETOOTH-funkció használatakor megjelenik.

[System Information]

Megjeleníti a hangszórórendszer-információkat, például a szoftververziót.

[Software License Information]

Megjeleníti a szoftverlicenc-információkat.

Házimozirendszer
BRAVIA Theatre Trio

[Network Settings]

Ezek a hálózat beállításai.

Az alkalmazás távvezérlőjének [Settings] – [Network Settings] elemére koppintva a következő beállítási lehetőségek jelennek meg.

[Network Connect Status]

A hangszórórendszer hálózati beállításainak ellenőrzésére használható.

[Account Management]

A hangszórórendszert aktuálisan használó felhasználók listájának ellenőrzésére vagy felhasználói regisztráció törlésére használható. Legfeljebb 20 felhasználói fiókot lehet regisztrálni.

[Privacy Setting]

A hangszórórendszer információkat gyűjt az eszközhasználatról. Ellenőrizze a beállítás során megjelenített adatvédelmi nyilatkozatot, és jelölje be, hogy hozzájárul vagy nem járul hozzá az adatgyűjtéshez.

Tipp

- Miután jóváhagyta, a jóváhagyása visszavonásával vagy a hangszórórendszer eredeti beállításainak visszaállításával leállíthatja az adatgyűjtést.

Kapcsolódó témák

- [A hangszórórendszer visszaállítása](#)

TP1002069338

Házimozirendszer
BRAVIA Theatre Trio

[Easy Initial Setup]

Egyszerűen végre lehet hajtani a hangszórórendszer alapbeállításait, a hangszóró beállításait és a térhatású hangzás optimalizálását.

Az alkalmazás távvezérlőjének képernyőjén koppintson a [Settings] - [Easy Initial Setup] elemre.

TP1002068991

Házimozirendszer
BRAVIA Theatre Trio

[Software update]

Frissítheti a hangszórórendszer vagy az opcionális mélynyomó, ill. opcionális hátsó hangszórók szoftverét.
Az alkalmazás távvezérlőjének képernyőjén koppintson a [Settings] - [Software update] elemre.

TP1002271443

Energiafogyasztás csökkentése készenléti üzemmódban

A készenléti üzemmód fogyasztásának csökkentéséhez konfigurálja a beállításokat az alábbiak szerint.

- Nyissa meg a [Settings] - [HDMI Settings] - [Signal Pass Through] elemet, és állítsa [Off] lehetőségre az alkalmazás távvezérlőjének képernyőjén.
- Nyissa meg a [Settings] - [System Settings] - [Network/Bluetooth Standby] elemet, és állítsa [Off] lehetőségre az alkalmazás távvezérlőjének képernyőjén.

Megjegyzés

- Amikor a [Network/Bluetooth Standby] beállítása [Off], akkor, ha a hangszórórendszer be van kapcsolva, a hang megjelenése hosszabb ideig tarthat.

TP1002069340

Házimozirendszer
BRAVIA Theatre Trio

Hibaelhárítás

Ha problémát tapasztal, kövesse az alábbi lépéseket.

1. Ellenőrizze, hogy a hangszórórendszerre csatlakozó eszközök és a csatlakoztatott tv a megfelelő csatlakozókra és a megfelelő kábelekkel csatlakoznak és a csatlakozások megfelelőek a készülék hátoldalán.



2. Húzza ki a hálózati tápkábelt a fali aljzatból, majd pár perc múlva csatlakoztassa újra.



3. Ellenőrizze a lehetséges problémákat és megoldásokat az alábbi módszerek egyikével.

- Válassza a Súgó menüpontot a „Sony | BRAVIA Connect” alkalmazásból a támogatási információkhoz.
- A támogatási oldalon válassza ki a hangszórórendszer modellnevét, és ellenőrizze a támogatási információkat. A támogatási oldal URL-címét lásd „[Ügyféltámogatási webhely](#)”.



4. Állítsa vissza a hangszórórendszert.

A hangszórórendszer minden beállítása visszaáll a gyári alapbeállításra.



5. Ha a hangszórórendszer továbbra sem működik megfelelően, forduljon a Sony ügyfélszolgálatához vagy a legközelebbi Sony-kereskedőhöz.

- Sony ügyfélszolgálat:
<https://www.sony.net/support-contact>

Kapcsolódó témák

- [Ügyféltámogatási webhely](#)
- [A hangszórórendszer visszaállítása](#)

TP1002068970

Házimozirendszer
BRAVIA Theatre Trio

Ügyféltámogatási webhely

A támogatási oldalon a következő információkat találja.
Tekintse meg az országára/régiójára vonatkozó támogatási oldalt.

- Kérdések és válaszok
- Legújabb illesztőprogramok és szoftverfrissítés
- Kapcsolatfelvétel a támogatással
- Termékjavítás
- Regisztrálja termékét

Az Egyesült Államokban, Kanadában és Latin-Amerikában élő vásárlók számára:

<https://www.sony.com/am/support>

Európai vásárlók számára:

<https://www.sony.eu/support/>

A kontinentális Kínában élő vásárlók számára:

<https://service.sony.com.cn/>

Csendes-óceáni, óceániai, közel-keleti és afrikai ügyfelek számára:

<https://www.sony-asia.com/support>

Japánban élő ügyfelek számára:

<https://www.sony.jp/support/>

TP1002068954

Házimozirendszer
BRAVIA Theatre Trio

A hangszórórendszer visszaállítása

Ha a hangszórórendszer még mindig nem működik megfelelően, és az „Hibaelhárítás” üzenet jelenik meg, akkor állítsa vissza a hangszórórendszert.

A középső hangszóró visszaállítása

Nyomja meg és tartsa lenyomva a  (bekapcsolás) gombot a középső hangszórón több mint 10 másodpercig, amíg a visszaállítási értesítő hang megszólal.

A középső hangszóró fő állapotjelzője váltakozva fehér/kék színnel villog, és a visszaállítás elkezdődik.

Ha a visszaállítás befejeződött, a középső hangszóró újraindul.

Várja meg, amíg a középső hangszórón a fő állapotjelző fehéren villog, amit a bekapcsolási értesítő hang követ.

Az első hangszóró visszaállítása

Állítsa vissza a bal és a jobb első hangszórót.

1. Bekapcsolt állapotban nyomja meg és tartsa lenyomva a LINK gombot az első hangszórón több mint 10 másodpercig, amíg a visszaállítást jelző hang megszólal.

A visszaállítás akkor kezdődik, amikor az első hangszórón lévő működésjelző váltakozva fehér/kék színnel villog, és a visszaállítási értesítő hang hallatszik. Amikor a visszaállítás befejeződött, a működésjelző már nem villog, a bekapcsolási értesítő hang megszólal, és az első hangszóró kikapcsol.

2. Kapcsolja be az első hangszórót a LINK gombbal az első hangszórón.

Megjegyzés

- A hangszórórendszer visszaállítása után törölje a hangszórórendszer párosítási adatait (a hangszórórendszer neve (**), a hangszórórendszer LE-neve) a hangszórórendszerhez csatlakoztatott okostelefon(*) stb. BLUETOOTH-beállításából.

* Okostelefonok telepített alkalmazással, audioeszközök BLUETOOTH kompatibilitással stb.

** BRAVIA Theatre Trio, vagy a [Unit Name] menüpontban beállított készüléknév.

- Ha visszaállítja a hangszórórendszert, végezze el a kezdeti beállítást az alkalmazásban.
- A visszaállítással a középső hangszóró és az első hangszóró, illetve az opcionális mélynyomó és a hátsó hangszórók közötti kapcsolat elveszhet. Ilyen esetben végezze el az alkalmazásban a [Wireless Speaker Settings] beállítást.

Kapcsolódó témák

- [Kijelzők a középső hangszórón](#)
- [Kijelző az első hangszórón](#)
- [A kezdeti beállítások végrehajtása a „Sony | BRAVIA Connect” alkalmazással](#)
- [\[Wireless Speaker Settings\]](#)

TP1002271466

Házimozirendszer
BRAVIA Theatre Trio

Műszaki adatok

Középső hangszóró (YY2100C1)

Középső hangszóró rész

Hangszóró

45 mm × 108 mm (1 13/16 in × 4 3/8 in), kúp típusú (2)

Hangszórórendszer

Basszusreflex típusú

Középső magashangszóró rész

Hangszóró

25 mm-es (1 in), lágy dóm típusú (1)

Vezeték nélküli LAN-ra vonatkozó szakasz

Kommunikációs rendszer

IEEE 802.11 a/b/g/n/ac/ax

BLUETOOTH

Kimenet

BLUETOOTH Power Class 1.5 specifikáció

Legnagyobb kommunikációs távolság

Rálátással kb. 30 m (98,4 ft)*

* A tényleges távolság olyan tényezőktől függ, mint például az eszközök közötti akadályok, a mikrohullámú sütő körüli mágneses mezők, a sztatikus elektromosság, vezeték nélküli telefon használata, a vétel érzékenysége, az operációs rendszer, a szoftveralkalmazások stb.

Frekvenciasáv

2,4 GHz sáv (2,400 0 GHz – 2,483 5 GHz)

Modulációs módszer

FHSS

Kompatibilis BLUETOOTH-profil*

* A BLUETOOTH-profil a BLUETOOTH-eszközök jellemzőinek megfelelően szabványosítja a funkciókat.

A2DP (Advanced Audio Distribution Profile)

AVRCP (Audio Video Remote Control Profile)

Támogatott kodek*

* A kodek az audiojelek tömörítési és átalakítási formátuma.

SBC (Subband Codec)

AAC (Advanced Audio Coding)

LDAC™*

* Az LDAC a Sony által kifejlesztett audiokódolási technológia, amely lehetővé teszi nagy felbontású (Hi-Res) audiotartalom továbbítását, még BLUETOOTH-kapcsolaton keresztül is.

Megfelelő tartalomvédelem

SCMS-T

Átviteli tartomány (A2DP)

20 Hz - 20 000 Hz (mintavételi frekvencia: 44,1 kHz)

20 Hz - 40 000 Hz (LDAC mintavételi frekvencia: 96 kHz, 990 kbps átviteli sebességgel)

Megjegyzés

- A hálózati környezettől függően a nagy bitsebességű átvitelnél megszakadás fordulhat elő.

USB (Kizárólag szervizhasználatra)

FOR SERVICE-port

A típus (USB-memória csatlakoztatásához)

HDMI rész

Csatlakozó

„A” típusú (19 tűs)

Vezeték nélküli jeladó/vevő

Kommunikációs rendszer

Vezeték nélküli hangspecifikáció

Modulációs módszer

OFDM

Általános jellemzők

Bemenet

HDMI IN

Kimenet

HDMI OUT (TV (eARC/ARC))

Fogyasztás

Be: 31 W

A hálózati készenléti mód ([Network/Bluetooth Standby] beállítása BE): Legfeljebb 3,5 W

A készenléti mód ([Network/Bluetooth Standby] beállítása KI): Legfeljebb 0,5 W*

* Ha a [Signal Pass Through] beállítása [Off], vagy ha a [Signal Pass Through] beállítása [Auto], miközben a csatlakoztatott tv ki van kapcsolva.

* A készülék beállításainak az alábbiakban leírtak szerinti megváltoztatása miatt az energiafogyasztás meghaladja a fenti értéket.

- Állítsa be a [Signal Pass Through] beállítást [On] értékre

- Állítsa a [Signal Pass Through] beállítást [Auto] értékre és a [Control for HDMI] beállítást [Off] értékre

Ha az [Auto Standby] funkció engedélyezve van, és a terméket nem használják, továbbá körülbelül 20 percig nincs jelbemenet, akkor a középső hangszóró automatikusan hálózati készenléti üzemmódba vagy készenléti üzemmódba kapcsol.

Az [Auto Standby] funkció kikapcsolása növeli a termék energiafogyasztását.

Méreték* (szé × ma × mé)

* A kiemelkedő részeket és vezérlőket beleszámítva.

Középső hangszóró:

Kb. 589 mm × 64 mm × 165 mm (23 1/4 in × 2 5/8 in × 6 1/2 in)

Középső hangszóró a lábbal:

Kb. 589 mm × 76 mm × 165 mm (23 1/4 in × 3 in × 6 1/2 in)

Középső hangszóró a fali tartóval:

Kb. 589 mm × 72 mm × 178 mm (23 1/4 in × 2 7/8 in × 7 1/8 in)

Súly

Középső hangszóró:

Kb. 3,2 kg (7 lb 1 oz)

Középső hangszóró a lábbal:

Kb. 3,2 kg (7 lb 1 oz)

Középső hangszóró a fali tartóval:

Kb. 3,6 kg (7 lb 15 oz)

Első hangszóró (YY2100C2/ YY2100C3)

A következő leírások a hangszórónkénti specifikációk.

Felső hangszóró rész

Hangszóró

80 mm (3 1/4 in), kúp típusú (1)

Hangszórórendszer

Akusztikus felfüggesztéses típus

Első hangszóró rész

Magashangsugárzó

20 mm (13/16 in), lágy dóm típusú (1)

Mélyhangsugárzó

100 mm (4 in), kúp típusú (1)

Hangszórórendszer

Basszusreflex típusú

Vezeték nélküli jeladó/vevő

Kommunikációs rendszer

Vezeték nélküli hangspecifikáció

Modulációs módszer

OFDM

Általános jellemzők

Fogyasztás

Be: 26 W

Hálózati készenlét üzemmód (a működésjelző pirosan világít): Legfeljebb 1,8 W

Kikapcsolva (a működésjelző nem világít): Legfeljebb 0,3 W*

* Ha legalább 2 másodpercig nyomva tartja a LINK gombot, majd felengedi az ujját, a hangszóró kikapcsolt üzemmódba vált, és a működésjelző kialszik. Nyomja meg a LINK gombot a hangszóró újbóli használatához.

Méretetek* (szé × ma × mé)

* A kiemelkedő részeket és vezérlőket beleszámítva.

Kb. 160 mm × 337 mm × 165 mm (6 3/8 in × 13 3/8 in × 6 1/2 in)

Súly

Kb. 3,6 kg (7 lb 15 oz)

Kalibrálómikrofon (ECM-AC4)

Iránykarakterisztika

Gömb karakterisztikájú

Tényleges frekvenciatartomány

30 Hz - 16 kHz

Csatlakozó

USB Type-C® port

Tápellátás

Dugaszolható tápegység (DC 5V 30 mA)

Méretetek* (szé × ma × mé)

* Nem tartalmazza az USB Type-C® csatlakozót.

Kb. 70 mm × 12 mm × 12 mm (2 7/8 in × 1/2 in × 1/2 in)

Súly

Kb. 6 g (1 oz)

Megjegyzés

- A kialakítás és a műszaki adatok előzetes bejelentés nélkül megváltozhatnak.

- További részleteket a termékhez mellékelt felhasználói útmutatóban talál, amely a fentiek mellett további műszaki adatokra vonatkozó információkat is tartalmazhat.

TP1002271467

5-071-593-51(1) Copyright 2026 Sony Corporation

Házimozirendszer
BRAVIA Theatre Trio

Támogatott hangformátumok

A támogatott hangformátumok a porttól függően eltérőek. Az alábbi táblázatban a „○” szimbólum a támogatott, a „-” szimbólum pedig a nem támogatott hangformátumokat jelöli.

Formátum	HDMI bemenet	HDMI kimenet (eARC)	HDMI kimenet (ARC)
LPCM 2ch	○	○	○
LPCM 5.1ch	○	○	-
LPCM 7.1ch	○	○	-
Dolby Digital	○	○	○
Dolby TrueHD	○	○	-
Dolby Digital Plus	○	○	○
Dolby Atmos	○	○	-
Dolby Atmos - Dolby TrueHD	○	○	-
Dolby Atmos - Dolby Digital Plus	○	○	○
DTS	○	○	○
DTS-ES Discrete 6.1, DTS-ES Matrix 6.1	○	○	○
DTS 96/24	○	○	○
DTS-HD High Resolution Audio	○	○	-
DTS-HD Master Audio	○	○	-
DTS:X	○	○	-
MPEG-2 AAC*	○	○	○
MPEG-4 AAC*	○	○	○

* Egyes országokban/régiókban nem támogatott.

Megjegyzés

- A HDMI IN nem támogatja az olyan másolásvédelemmel ellátott formátumokat, mint a Super Audio CD vagy DVD-Audio.

TP1002068950

Házimozirendszer
BRAVIA Theatre Trio

Támogatott HDMI videoformátumok

A hangszórórendszer a következő videoformátumokat támogatja.

8K 24/30/50/60 Hz
4K 24/25/30/50/60/100/120/144 Hz
1440p 120/144 Hz
1080p 24/30/50/60/100/120/144 Hz
1080i 50/60 Hz
720p 50/60 Hz
576p 50 Hz
480p 60 Hz

Ha a [HDMI Signal Format] beállítás

Amikor a [Settings] - [HDMI Settings] - [HDMI Signal Format] beállítása [Enhanced format (4K120, 8K)] az alkalmazás távvezérlőjének képernyőjén, a hangszórórendszer által támogatott összes videoformátum lehet bemenet.

Amikor a [HDMI Signal Format] beállítása [Enhanced format], a videoformátum a 4K 60 Hz 4:4:4, 4:2:2, stb. értékre korlátozódik.

Amikor a [HDMI Signal Format] beállítása [Standard format], a videoformátum a 4K 60 Hz 4:2:0, 4K 24 Hz, stb. értékre korlátozódik.

A használandó HDMI-kábel

Használjon jóváhagyott HDMI-kábelt.

Használja a mellékelt HDMI-kábelt a tv-hez való csatlakozásra.

A 48 Gbps-os ultranagy sebességű HDMI-kábel a hangszórórendszer által támogatott összes videoformátumhoz használható.

A 18 Gbps-os prémium nagy sebességű HDMI-kábel Ethernettel legfeljebb a 4K 60 Hz 4:4:4, 4:2:2 stb. opciókig támogatja a videoformátumokat.

A 3D-jelek

A következő videoformátum kompatibilis a 3D-jelekkel a Side-by-Side (felezett) formátumban.

- 1080i 50/60 Hz

A következő videoformátumok kompatibilisek a 3D-jelekkel a Frame Packing és az egymás fölötti (Over-Under, fent és lent) formátumokban.

- 1080p 24 Hz
- 720p 50/60 Hz

A HDMI-kapcsolat

A hangszórórendszer HDMI-aljzata támogatja a 4K 120/144 Hz/8K, HDR (High Dynamic Range)(*1), VRR(*2), ALLM(*3), SBTM(*4), QMS(*5) videojeleket és a HDCP2.3 szabványt (*6).

*1 HDR egy élénk videoszabvány, amely képes a fényerősség szélesebb tartományának (világos és sötét) ábrázolására. A hangszórórendszer a HDR10, HLG (Hybrid Log-Gamma) és Dolby Vision opciókat támogatja.

*2 VRR (Variable Refresh Rate) egy olyan videoátviteli módszer, amely képes elnyomni a videó szaggatását és zavartalanul megjeleníteni a képeket azáltal, hogy a képernyő frissítési sebességét a videojátékok stb. képkockasebességéhez igazítja.

*3 ALLM (Auto Low Latency Mode) egy olyan funkció, amely a játékok stb. kimenetével együtt automatikusan átvált alacsony késleltetési módra.

*4 SBTM (Source-Based Tone Mapping) egy olyan funkció, amely lehetővé teszi, hogy egy AV-eszköz a tv jellemzőihez optimalizált HDR-képeket állítson elő és jelenítsen meg.

*5 QMS (Quick Media Switching) egy olyan funkció, amely lehetővé teszi a videók képkockasebességének zökkenőmentes váltását.

*6 HDCP2.3 egy olyan szerzőjog-védelmi technológia, amellyel például a 4K videók és 8K videók védelméről lehet gondoskodni.

Házimozirendszer
BRAVIA Theatre Trio

Kereskedelmi védjegyek

- Az Apple, az AirPlay, az iPad, az iPhone, az iPod touch és a Siri az Apple Inc. Egyesült Államokban és más országokban és régiókban bejegyzett védjegye.
- Az IOS a Cisco bejegyzett kereskedelmi védjegye az Egyesült Államokban és más országokban, és a használata engedéllyel történik.
- A BLUETOOTH® jelzés és emblémák a Bluetooth SIG, Inc. tulajdonában lévő bejegyzett védjegyek, a Sony Group Corporation és leányvállalatai ezeket minden esetben licencmegállapodás keretében használják.
- A Wi-Fi®, a Wi-Fi Protected Access® és a Wi-Fi Alliance® a Wi-Fi Alliance bejegyzett kereskedelmi védjegye.
- A Wi-Fi CERTIFIED™, WPA™, WPA2™ és WPA3™ a Wi-Fi Alliance védjegye.
- Az USB Type-C® és az USB-C® az USB Implementers Forum bejegyzett védjegye.
- A HDMI™, a HDMI High-Definition Multimedia Interface és a HDMI Trade dress kifejezések, valamint a HDMI emblémák a HDMI Licensing Administrator, Inc. védjegyei vagy bejegyzett védjegyei.
- A „BRAVIA” és a „BRAVIA Sync” név a Sony Group Corporation vagy társvállalatai bejegyzett védjegye vagy védjegye.
- A „PlayStation” a Sony Interactive Entertainment Inc. bejegyzett védjegye vagy védjegye.
- Az LDAC név és LDAC logó a Sony Group Corporation vagy társvállalatai védjegye.

Az összes egyéb védjegy és bejegyzett védjegy a megfelelő tulajdonosok védjegye, illetve bejegyzett védjegye. Ebben a kézikönyvben a ™ és az ® jelek nincsenek feltüntetve.

HDMI™
HIGH-DEFINITION MULTIMEDIA INTERFACE

TP1002271468

Engedélyek

- Ez a termék olyan szoftvert tartalmaz, melyet a Sony a szoftver szerzői jogainak tulajdonosával kötött licencszerződés keretében használ. A szoftver szerzői jogai tulajdonosa kérésének értelmében kötelesek vagyunk közölni a szerződés tartalmát az ügyfelek felé. Kérjük, a következő URL-címen olvassa el: <https://rd1.sony.net/help/ht/sl/26b/>
- A termékben található szoftver olyan szerzői jogvédelem alatt álló szoftvereket tartalmaz, amelyekre a GPL/LGPL és más licenckérvényesek, amelyek megkövetelhetik a forráskódhoz való hozzáférést. A GPL/LGPL (és más licenckérvényesek) által megkövetelt vonatkozó forráskód másolatát a következő URL-címen találhatja meg. Ha a következő URL-címen található űrlapon keresztül ezt jelzi felénk, akkor a GPL/LGPL által előírt forráskódot fizikai adathordozón a termék utolsó kiszállítástól számított három évig kaphatja meg tőlünk. Ez a lehetőség mindenki számára elérhető, aki hozzáfért ehhez az információhoz. <https://oss.sony.net/Products/Linux/>
Kérjük, vegye figyelembe, hogy a Sony nem tud válaszolni vagy reagálni az ilyen forráskód tartalmával kapcsolatos semmilyen kérdésre sem.
- A Works with Apple AirPlay jelvény használata azt jelenti, hogy a tartozékot kifejezetten a jelvényen feltüntetett technológiával való együttműködésre tervezték, és a fejlesztő tanúsította, hogy megfelel az Apple követelményeinek.
- Itt található az azon harmadik felek licenckérvényesek, amelyek a Spotify szoftverére vonatkoznak: <https://www.spotify.com/connect/third-party-licenses>.
- Dolby, Dolby Vision, Dolby Atmos, and the double-D symbol are trademarks of Dolby Laboratories Licensing Corporation. Manufactured under license from Dolby Laboratories. Confidential unpublished works. Copyright © 2012–2024 Dolby Laboratories. All rights reserved.
- Manufactured under license from IMAX Corporation. IMAX® is a registered trademark of IMAX Corporation in the United States and/or other countries. For DTS patents, see <http://xperi.com/dts-patents/>. Manufactured under license from DTS, Inc. and its affiliates. DTS, DTS:X, and the DTS:X logo are registered trademarks or trademarks of DTS, Inc. and its affiliates in the United States and/or other countries. © DTS, Inc. and its affiliates. ALL RIGHTS RESERVED.
- A termék hálózati szolgáltatásainak, tartalmának, (operációs rendszerének és) szoftverének használatára egyéni feltételek vonatkozhatnak, ezek bármikor megszakadhatnak, megváltozhatnak, illetve díjak fizetését, regisztrációt vagy bankkártyaadatok megadását igényelhetik.

TP1002271469

Használatra vonatkozó megjegyzések

Óvintézkedések

- A mellékelt hálózati tápkábel ehhez a hangszórórendszerhez használható. Nem használható más eszközhöz.
- Ha hosszabb ideig nem használja a hangszórórendszert, húzza ki a hálózati tápkábelt a hálózati csatlakozókból. Amikor kihúzza a hálózati tápkábelt a hálózati csatlakozóból, mindig a dugaszt fogja meg. Soha ne magát a kábelt húzza.
- Ha a hálózati tápkábel megsérült, forduljon a Sony ügyfélszolgálatához vagy ahhoz az üzlethez, ahol a terméket vásárolta, és kérjen cserét.

Elhelyezés

- A hangszórórendszert ne helyezze el hőforrás közelében, illetve közvetlen napsütésnek, nagy pornak vagy rázkódásnak kitett helyen. Ezek a körülmények meghibásodást okozhatnak.
- A hangszórórendszert sík, vízszintes felületre helyezze. Lejtős felületre helyezve a hangszórórendszer saját rezgése miatt felborulhat vagy leeshet a felületről, ami sérülésekhez, meghibásodáshoz vagy teljesítménycsökkenéshez vezethet.
- Ha a hangszórórendszert különleges festékkel, viasszal, zsiradékkal vagy oldószerrel stb. bevont padlón helyezik el, elszíneződést vagy foltokat hagyhat a padlón.
- Ennek a hangszórórendszernek a hangszórói nincsenek ellátva mágneses árnyékolással. Ne helyezzen mágneskártyákat a hangszórórendszerre vagy a közelébe.
- A tv-n kívül ne tegyen fémtárgyakat a hangszórórendszer közelébe. A vezeték nélküli funkciók instabillá válhatnak.
- Amikor a hangszórórendszert tunerrel, tv-vel vagy videomagnóval használják, zajt vagy torz képet okozhat. Ebben az esetben ezektől a készülékektől távol helyezze el a hangszórórendszert.
- Ne helyezze a hangszórórendszert erős mágneses mezővel rendelkező tárgyak, például mikrohullámú sütők vagy nagy méretű hangszórók közelébe.

A hangszórórendszer gondozása

- A szövettel borított részről puha kendővel, enyhe nyomással lehet eltávolítani a port és a szennyeződést.
 - Ha a szennyeződést körömmel, vagy túlzott erő alkalmazásával távolítja el, az károsíthatja a szövetet.
 - Ne használjon tisztítófejt stb., mert az az anyagától függően károsíthatja az anyagot.
 - Ha a szövet erősen szennyezett, semleges mosószerrel enyhén megnedvesített puha kendővel törölje le, majd száraz, puha kendővel törölje át. Nem semleges mosogató- vagy tisztítószerrel elhalványíthatják a szövet színét.
- A készülékhez tisztításához használjon semleges tisztítószerrel kissé megnedvesített puha kendőt. Ne használjon semmilyen súrolóeszközt, súrolószert és oldószert, például alkoholt vagy benzint.

A BLUETOOTH-kommunikáció

- A BLUETOOTH vezeték nélküli technológia olyan rövid hatótávolságú vezeték nélküli technológia, amely lehetővé teszi kommunikációt digitális eszközök, például okostelefonok vagy számítógépek között. A maximális kommunikációs tartomány akadályoktól (emberi testtől, fémtárgyaktól, falaktól stb.) és az elektromágneses környezettől függően változhat.
- A BLUETOOTH-eszközök által generált mikrohullámok hatással lehetnek az elektronikus orvosi eszközök működésére. Kapcsolja ki a hangszórórendszert és minden egyéb BLUETOOTH-eszközt a következő helyeken, mert balesetet okozhatnak:
 - Kórházakban, vonatokon megkülönböztetett ülőhelyek közelében, olyan helyeken, ahol gyúlékony gáz lehet jelen, automata ajtók közelében vagy tűzjelzők közelében.

- A hangszórórendszer a BLUETOOTH szabványnak megfelelő biztonsági funkciókat támogat a BLUETOOTH vezeték nélküli technológiát használó kommunikáció során. A beállítások és egyéb tényezők függvényében azonban ez a biztonsági szint elégtelen lehet. Legyen figyelmes a BLUETOOTH-kommunikáció használatakor.
- A Sony a BLUETOOTH-kommunikáció használata során esetlegesen felmerülő adatszivárgásból eredő károkért vagy veszteségekért semmilyen felelősséget nem vállal.
- Nem garantált, hogy a BLUETOOTH-kapcsolat minden BLUETOOTH-készülékkel működik.
 - A hangszórórendszerhez csatlakozó BLUETOOTH-eszközöknek meg kell felelniük a Bluetooth SIG, Inc. által meghatározott BLUETOOTH szabványnak, és megfelelőségi tanúsítvánnyal kell rendelkezniük.
 - Még akkor is, ha a csatlakoztatni kívánt eszköz megfelel a BLUETOOTH-szabványnak, előfordulhat, hogy az eszköz jellemzőitől vagy beállításaitól függően a csatlakoztatás nem sikerül, vagy eltérő lesz a kezelési mód, a kijelzés vagy működés.
- A hangszórórendszerhez kapcsolt BLUETOOTH-eszköztől, a kommunikációs környezettől vagy a használati környezettől függően zaj keletkezhet, vagy elnémulhat a hang.
- A csatlakoztatott eszköztől függően a kommunikáció elindulása időbe telhet.

Egyéb megjegyzések

- A hangszórórendszer hőmérséklete használat közben megemelkedhet. Ez nem működési hiba.
- Ha idegen anyag vagy víz jut be a hangszórórendszerbe, azonnal kapcsolja ki a hangszórórendszert, húzza ki a hangszórórendszert a hálózati tápellátásból, és forduljon a Sony ügyfélszolgálatához vagy ahhoz az üzlethez, ahol a terméket vásárolta.
- Amikor megpróbálja az internethez csatlakoztatni a hangszórórendszert, a megfelelő biztonsági beállításokkal konfigurált routeren (*) keresztül csatlakoztassa.
Biztonsági probléma esetén előfordulhat, hogy a hangszórórendszert rosszindulatú program (kártévő szoftver) támadja meg az interneten keresztül. Az adatai és digitális tulajdona fenyegetések, például adatkinyerés vagy -hamisítás áldozatává válhatnak. Az is előfordulhat, hogy a hangszórórendszer károsít más hálózati szolgáltatásokat anélkül, hogy Ön tudna róla.

* A router olyan eszköz, amely összeköttetést teremt az internetkapcsolat és a helyi hálózati kapcsolat között.

Az alábbi router-típusok léteznek:

- Vezetékes router
- Router funkcióval rendelkező ADSL-modem
- Router funkcióval rendelkező optikai hálózati egység (ONU)
- Router funkcióval rendelkező Wi-Fi-hozzáférési pont (vezeték nélküli LAN router)
- Hálózati kapcsolattal rendelkező fali aljzat (**)

** Amennyiben nem biztos benne, hogy a fali aljzat rendelkezik-e router funkcióval, tájékozódjon a házkezelőnél vagy az internetszolgáltatónál.

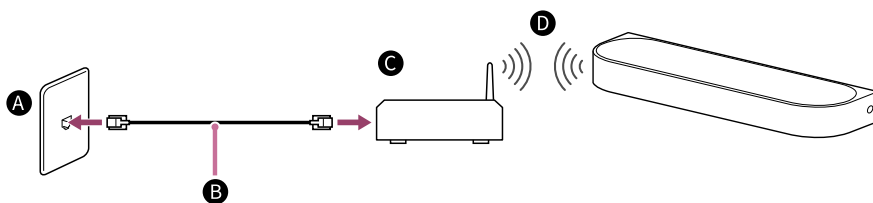

- A** Fali LAN-csatlakozó
- B** LAN-kábel
- C** Router
- D** Vezeték nélküli LAN

Megjegyzés

- Ellenőrizze, hogy a router be van-e kapcsolva.
- Ellenőrizze a hálózati kapcsolatot és a hálózati beállításokat.
- Vezeték nélküli LAN-router használata esetén a kommunikációs tartomány kisebb lehet a használati környezettől (beleértve a fal anyagát), a rádióhullámok vételi feltételeitől, illetve a hangszórórendszer és a vezeték nélküli LAN-router között található akadályoktól függően. Helyezze közelebb egymáshoz a hangszórórendszert és a vezeték nélküli LAN-router-t.
- A 2,4 GHz-es frekvenciasávot használó eszközök, például mikrohullámú sütők, BLUETOOTH-eszközök vagy vezeték nélküli digitális eszközök zavarhatják a kommunikációt. Vigye távolabb a hangszórórendszert az ilyen eszközöktől, vagy kapcsolja ki ezeket az eszközöket.

- A használati környezettől függően a vezeték nélküli LAN-kapcsolat instabillá válhat, különösen a hangszórórendszer BLUETOOTH funkciójának használatakor. Próbáljon javítani a vezeték nélküli LAN használati környezetén.
- Ha bármilyen kérdése vagy problémája van ezzel a hangszórórendszerrel kapcsolatban, forduljon a Sony ügyfélszolgálatához vagy ahhoz az üzlethez, ahol a terméket vásárolta.

Kapcsolódó témák

- [Hibaelhárítás](#)
- [Ügyféltámogatási webhely](#)

TP1002271470

5-071-593-51(1) Copyright 2026 Sony Corporation