



Model : YY2100C

Het is noodzakelijk om de app op uw smartphone te installeren en de aanwijzingen in de app te volgen om het luidsprekersysteem te installeren en configureren.

Zorg ervoor dat u de app gebruikt voor de installatie en configuratie, zelfs wanneer u de optionele luidsprekers verbindt.



Als u al een app-compatibel apparaat gebruikt, selecteert u [Apparaat toevoegen] voor installatie en configuratie na het bijwerken van de app naar de nieuwste versie.

Om van alle functies en verbeterde prestaties van het luidsprekersysteem te kunnen genieten, moet u de software van het luidsprekersysteem en de app "Sony | BRAVIA Connect" bijwerken naar de nieuwste versie.

HT-A8

[Over de app die nodig is om het luidsprekersysteem te gebruiken](#)

[Over de beschrijvingen in de Helpgids](#)

Onderdelen en bedieningselementen

[Systeemconfiguratie van het luidsprekersysteem en verbonden apparaten](#)

[Middenspeaker](#)

[Voorluidspreker](#)

[Indicators op de middenspeaker](#)

[Indicator op de voorluidspreker](#)

[Bijgeleverde afstandsbediening](#)

[Afstandsbedieningsscherm in de app](#)

[De inhoud van de verpakking controleren](#)

Initiële configuratie

Het luidsprekersysteem installeren

[De middenspeaker en voorluidsprekers installeren](#)

[De middenspeaker en voorluidsprekers op een tv-meubel of legplank installeren](#)

[De middenspeaker of optionele voorluidsprekers aan een muur bevestigen](#)

[Gebruik met een optionele subwoofer en achterluidsprekers](#)

[Wanneer u de optionele SA-RS5-achterluidsprekers gebruikt](#)

[Aansluiten op een tv](#)

[Een AV-apparaat aansluiten](#)

[Aansluiten op een stopcontact](#)

[Initiële configuratie uitvoeren met de app "Sony | BRAVIA Connect"](#)

[Als de middenspeaker en de voorluidsprekers niet correct zijn aangesloten](#)

Muziek/geluid beluisteren

[Tv-geluid beluisteren](#)

[Gegevens op het aangesloten AV-apparaat afspelen](#)

[De geluidskwaliteit aanpassen](#)

Muziek/geluid beluisteren met behulp van de BLUETOOTH®-functie

[Muziek beluisteren door een BLUETOOTH-apparaat dat voor het eerst wordt verbonden te koppelen](#)

[Muziek op het gekoppelde BLUETOOTH-apparaat beluisteren](#)

[De draadloze functie in- of uitschakelen](#)

Genieten van muziek op een netwerk

[Spotify gebruiken](#)

[AirPlay gebruiken](#)

Het luidsprekersysteem tegelijk schakelen met een tv

[Het luidsprekersysteem bedienen door het tegelijk te schakelen met een tv \(functie Controle voor HDMI\)](#)

[Het luidsprekersysteem bedienen door het tegelijk te schakelen met een tv die compatibel is met de functie "BRAVIA Sync"](#)

De instellingen veranderen met de app

[\[Verbindingsinstellingen voor draadloze speaker\]](#)

[\[Geluidsinstellingen\]](#)

[\[HDMI-instellingen\]](#)

[\[Bluetooth-instellingen\]](#)

[\[Systeeminstellingen\]](#)

[\[Netwerkinstellingen\]](#)

[\[Eenvoudige configuratie\]](#)

[\[Update van de software\]](#)

[Energie besparen in de stand-bystand](#)

Problemen oplossen

[Problemen oplossen](#)

[Website voor klantenondersteuning](#)

[Het luidsprekersysteem resetten](#)

Specificaties

[Specificaties](#)

[Ondersteunde audio-indelingen](#)

[Ondersteunde HDMI-video-indelingen](#)

Aanvullende informatie

[Handelsmerken](#)

[Licenties](#)

[Opmerkingen over het gebruik](#)

5-071-592-51(1) Copyright 2026 Sony Corporation

Home Theatre System
BRAVIA Theatre Trio

Over de app die nodig is om het luidsprekersysteem te gebruiken

Gebruik een smartphone waarop de app "Sony | BRAVIA Connect" is geïnstalleerd om de initiële configuratie (waaronder installatie en verbinding) en bedieningshandelingen uit te voeren en de instellingen van het luidsprekersysteem te configureren.

Zorg ervoor dat u de app gebruikt voor de installatie en configuratie, zelfs wanneer u de optionele luidsprekers verbindt. Als u al een app-compatibel apparaat gebruikt, selecteert u [Apparaat toevoegen] voor installatie en configuratie na het bijwerken van de app naar de nieuwste versie.



Er is een internetverbinding nodig om het luidsprekersysteem te gebruiken.

Om het luidsprekersysteem te gebruiken, moet u de smartphone waarop de app is geïnstalleerd met hetzelfde netwerk als het luidsprekersysteem verbinden.

Met de app kunt u de volgende bedieningshandelingen uitvoeren en instellingen configureren.

- Correcte installatie en verbinding van het luidsprekersysteem en optionele luidsprekers die met het luidsprekersysteem zijn verbonden
- Initiële configuratie van het luidsprekersysteem, inclusief netwerkverbinding, optimalisatie van het surroundgeluid enz.
- Bedieningshandelingen zoals het volume regelen, de ingang selecteren enz.
- De instellingen van het luidsprekersysteem naar wens configureren
- De software van het luidsprekersysteem naar de recentste versie updaten
- Ondersteunende informatie en informatie over de nieuwste updates raadplegen

U kunt de bijgeleverde afstandsbediening alleen gebruiken om handelingen uit te voeren en instellingen te wijzigen die u vaak gebruikt bij het bekijken van content.

Opmerking

- Een account en aanmelding zijn vereist om de app te gebruiken.
- Als u de app of het luidsprekersysteem langer dan 30 dagen niet gebruikt, zal u het luidsprekersysteem mogelijk opnieuw in de app moeten registreren.

Verwant onderwerp

- [Bijgeleverde afstandsbediening](#)
- [Afstandsbedieningsscherm in de app](#)

Over de beschrijvingen in de Helpgids

Over de beschrijving van bedieningshandelingen

In deze Helpgids worden bedieningshandelingen uitgelegd op basis van de volgende veronderstellingen.

- De recentste versies van zowel de software op het luidsprekersysteem als de app "Sony | BRAVIA Connect" zijn geïnstalleerd.
- Het luidsprekersysteem is met behulp van een HDMI-kabel aangesloten op een tv die compatibel is met eARC of ARC, en de functie Controle voor HDMI van het luidsprekersysteem en van de tv is ingeschakeld.
- Het luidsprekersysteem en de tv(*) zijn geconfigureerd volgens de instructies op het scherm in de app "Sony | BRAVIA Connect".

* Als u een app-compatibele BRAVIA gebruikt, kunnen zowel het luidsprekersysteem als de BRAVIA worden bediend met het afstandsbedieningsscherm in de app. Als u een andere tv gebruikt, kan alleen het luidsprekersysteem worden bediend met het afstandsbedieningsscherm in de app.

Over de tekst die in de app wordt getoond

- De letters tussen [] (vierkante haakjes) wijzen op de tekst die wordt weergegeven op het scherm van de app "Sony | BRAVIA Connect".

TP1002069213

Systemconfiguratie van het luidsprekersysteem en verbonden apparaten

Het luidsprekersysteem ondersteunt op objecten gebaseerde audio-indelingen zoals Dolby Atmos en DTS:X.

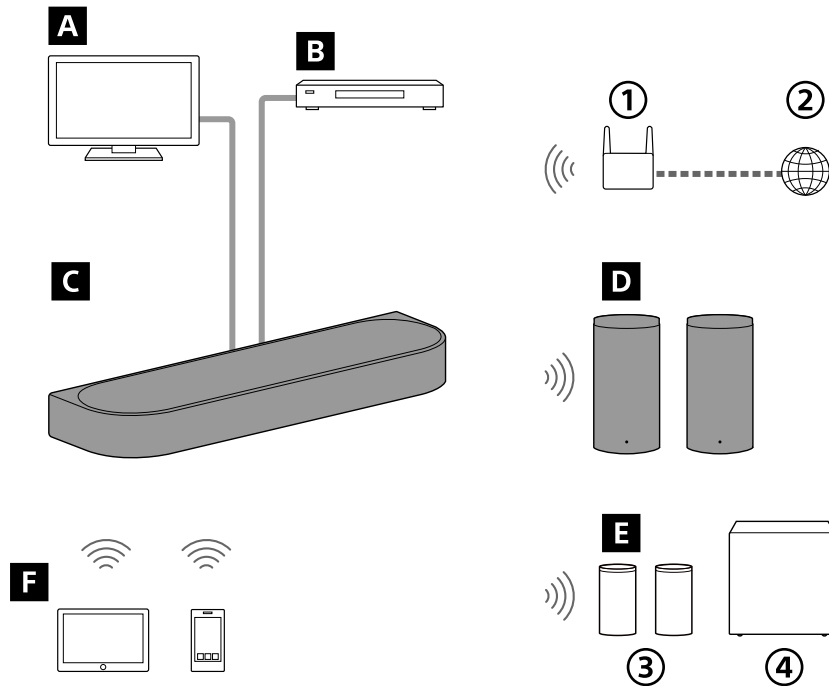

- ① Draadloos-LAN-router
- ② Internet
- ③ Achterluidsprekers
- ④ Subwoofer

A Tv

Het luidsprekersysteem kan worden gebruikt om het geluid van een tv af te spelen door de middenspeaker en een tv die compatibel is met eARC of ARC te verbinden met behulp van een HDMI-kabel.

[Tv-geluid beluisteren](#)

B AV-apparaat (Blu-ray Disc™-speler, settopbox, kabelbox, satellietbox, gameconsole enz.)

Het luidsprekersysteem kan worden gebruikt om geluid van een AV-apparaat af te spelen door de middenspeaker en het AV-apparaat te verbinden met behulp van een HDMI-kabel.

[Gegevens op het aangesloten AV-apparaat afspelen](#)

C Middenspeaker

U kunt genieten van geluid via de middenspeaker en de meegeleverde voorluidsprekers door een tv en een AV-apparaat te verbinden met de middenspeaker.

D Bijgeleverde voorluidsprekers

Maakt draadloos verbinding met de middenspeaker om het geluid uit te voeren.

E Optionele luidsprekers

Met behulp van de app kunnen optionele achterluidsprekers en subwoofers met het luidsprekersysteem worden verbonden en worden geconfigureerd.

De modelnamen van de belangrijkste audioapparaten die compatibel zijn met het luidsprekersysteem vindt u via de volgende URL.

F Mobiel apparaat

Het luidsprekersysteem kan worden gebruikt om geluid van een mobiel apparaat af te spelen door het luidsprekersysteem en het mobiele apparaat te verbinden met behulp van de BLUETOOTH-functie.

Het luidsprekersysteem kan ook worden gebruikt om muziek te streamen door een mobiel apparaat met hetzelfde netwerk als het luidsprekersysteem te verbinden.

[Muziek beluisteren door een BLUETOOTH-apparaat dat voor het eerst wordt verbonden te koppelen](#)

TP1002271182

Middenspeaker

Voorzijde

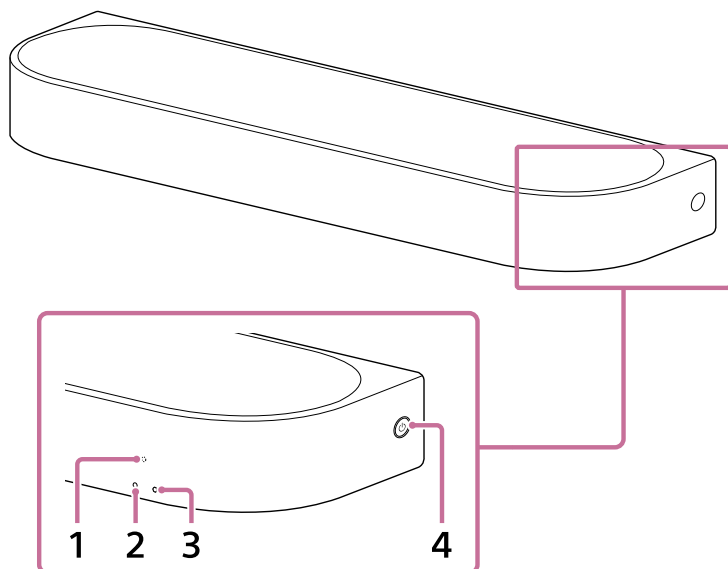

1. Afstandsbedieningssensor

Richt de bijgeleverde afstandsbediening op de afstandsbedieningssensor van de middenspeaker om het luidsprekersysteem te bedienen.

2. Substatusindicator (wit)

Geeft de status van het luidsprekersysteem aan door wit op te lichten of te knipperen.

3. Hoofdstatusindicator (gekleurd)

Geeft de status van het luidsprekersysteem aan door in 5 verschillende kleuren (wit/lichtblauw/blauw/groen/rood) op te lichten of te knipperen.

4. (voeding)

Hiermee kunt u het luidsprekersysteem inschakelen. Als u op deze knop drukt terwijl het luidsprekersysteem ingeschakeld is, schakelt het luidsprekersysteem over naar de stand-bystand.

Houd deze knop gedurende meer dan 10 seconden ingedrukt om het luidsprekersysteem te resetten.

Achterzijde

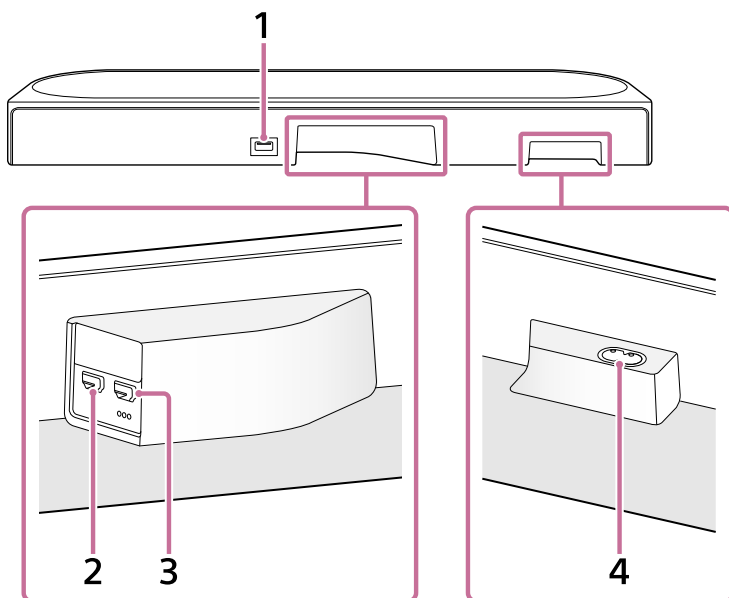

1. FOR SERVICE-poort

2. HDMI IN-aansluiting

3. HDMI OUT (TV (eARC/ARC))-aansluiting

Dit is een HDMI-aansluiting die is bedoeld voor verbinding met een tv.

Gebruik een HDMI-kabel om een tv met een HDMI-ingang te verbinden. Het luidsprekersysteem is compatibel met eARC en ARC. ARC is een functie die tv-geluid van de HDMI-aansluiting op de tv via een HDMI-kabel naar een AV-apparaat stuurt, zoals het luidsprekersysteem. eARC is een geavanceerde versie van ARC waarmee op objecten gebaseerde audio en meerkanaals-LPCM-content kan worden verzonden die niet met ARC kan worden verzonden.

4. AC-ingang

Hint

- Onder de HDMI OUT (TV (eARC/ARC))-aansluiting zijn drie voelstippen van ongeveer 1 mm (1/16 inch) groot. Op die manier kunt u de aansluitingen gemakkelijk herkennen.

Verwant onderwerp

- [Indicators op de middenspeaker](#)
- [Aansluiten op een tv](#)
- [Een AV-apparaat aansluiten](#)
- [Aansluiten op een stopcontact](#)
- [Het luidsprekersysteem resetten](#)

TP1002271183

Voorluidspreker

Voorkant, onderkant

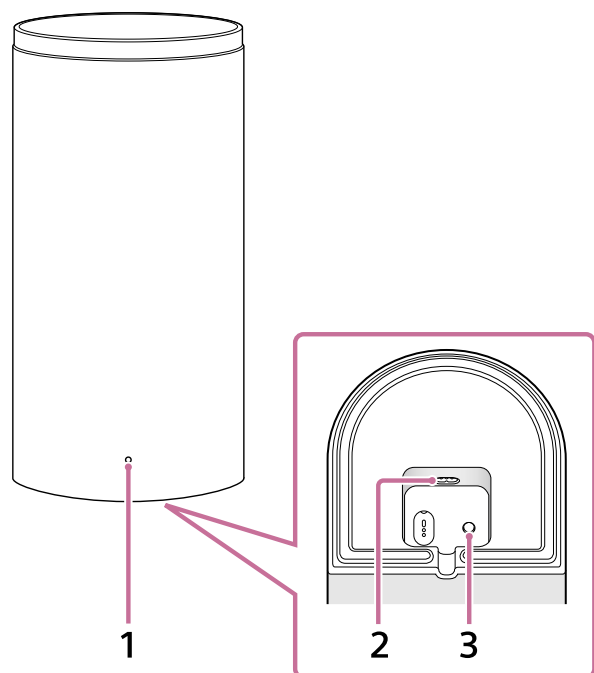

1. Voedingsindicator

Geeft de status van de voorluidspreker aan door in 3 verschillende kleuren (wit/blauw/rood) op te lichten of te knipperen.

2. AC-ingang

3. LINK

De functie van de knop varieert afhankelijk van hoelang deze wordt ingedrukt.

Wanneer de voorluidspreker ingeschakeld is:

- **Drukken:** druk op deze knop wanneer de middenspreker en de voorluidsprekers niet correct verbinding maken met de app "Sony | BRAVIA Connect". Volg de instructies in de app.
- **Houd gedurende 2 seconden ingedrukt totdat het meldingsgeluid wordt afgespeeld:** de voorluidspreker wordt uitgeschakeld.
- **Houd gedurende meer dan 10 seconden ingedrukt totdat het tweede meldingsgeluid wordt afgespeeld:** de voorluidspreker wordt gereset.

Wanneer de voorluidspreker uitgeschakeld is:

- **Drukken:** de voorluidspreker wordt ingeschakeld.

Hint

- De uitsparing aan de onderkant van de linker voorluidspreker (FRONT L) heeft een convexe balk van ongeveer 5 mm (13/64 inch) en twee voetstippen van ongeveer 1 mm (1/16 inch) die naast elkaar staan. De uitsparing aan de onderkant van de rechter voorluidspreker (FRONT R) heeft een convexe balk van ongeveer 5 mm (13/64 inch).

De convexe balk geeft aan dat het een voorluidspreker is. Gebruik het als een leidraad om het te onderscheiden van de optionele achterluidspreker.

Gebruik de voetstippen als leidraad om de linker voorluidspreker te onderscheiden van de rechter voorluidspreker.

Achterzijde

De onderstaande illustratie toont de voorluidspreker met de afdekking aan de achterkant verwijderd.

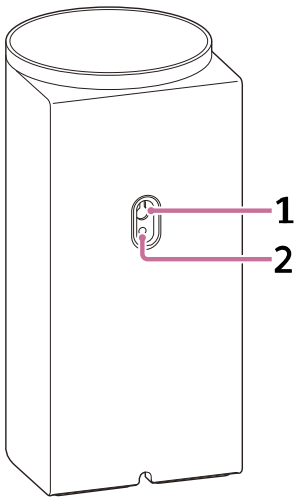

1. Wandmontageopening

2. Montageopening voor de algemene luidsprekerstandaard

Dit is compatibel met de M5-schroef.

Opmerking

- Wanneer u de wandmontageopening (1) of montageopening voor de algemene luidsprekerstandaard (2) gebruikt, moet u de afdekking ervan verwijderen met behulp van een platte schroevendraaier enz.

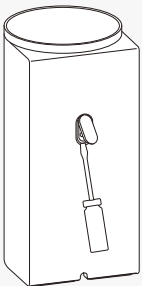

Verwant onderwerp

- [Indicator op de voorluidspreker](#)
- [Aansluiten op een stopcontact](#)
- [Als de middenspeaker en de voorluidsprekers niet correct zijn aangesloten](#)
- [Het luidsprekersysteem resetten](#)

TP1002271179

Indicators op de middenspeaker

Er zijn twee indicators die de status van de middenspeaker aangeven.

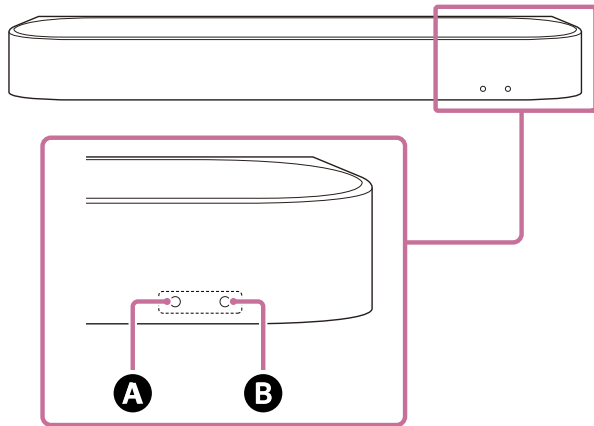

De substatusindicator (wit) bevindt zich links en de hoofdstatusindicator (gekleurd) bevindt zich rechts.



- A** Substatusindicator (wit)
- B** Hoofdstatusindicator (gekleurd)

Voedingsstatus













B Hoofdstatusindicator

- (uitgeschakeld)
De middenspeaker is uitgeschakeld.
-   (knippert traag wit)
Voeding aan/uit wordt verwerkt.





Audio-invoer/dempen

B Hoofdstatusindicator

-  (brandt wit)
De ingang TV (eARC/ARC) is geselecteerd.
-  (brandt groen)
De ingang HDMI is geselecteerd.
-  (brandt blauw)
De ingang BLUETOOTH is geselecteerd.
Een BLUETOOTH-apparaat is verbonden met het luidsprekersysteem.
-   (knippert herhaaldelijk twee keer blauw)
De stand-bystatus voor BLUETOOTH-koppeling is geactiveerd op het luidsprekersysteem.
-   (knippert blauw)
Er wordt verbinding gemaakt met het BLUETOOTH-apparaat.
-  (brandt lichtblauw)
Netwerkservice-ingang is geselecteerd.







-   (knippert tweemaal wit)
Bezig met overschakelen naar de ingang TV (eARC/ARC).
-   (knippert tweemaal groen)
Bezig met overschakelen naar de ingang HDMI.
-   (knippert tweemaal blauw)
Bezig met overschakelen naar de ingang BLUETOOTH.
-   (knippert tweemaal lichtblauw)
Bezig met overschakelen naar de netwerkservice-ingang.
-     (knippert traag afwisselend wit/blauw)
Het luidsprekersysteem wordt geconfigureerd. Audioweergave is niet beschikbaar.

A Substatusindicator

-   (knippert traag wit)
De initiële configuratie is niet voltooid in de app of het luidsprekersysteem is niet verbonden met een netwerk.
-   (knippert om de 2 seconden wit)
Het luidsprekersysteem is gedempt.















Feedback over configuratie/bediening

A Substatusindicator

-  (blijft eenmaal gedurende een langere tijd wit branden)
De instelling is ingeschakeld.
-  ·  (knippert tweemaal wit)
De instelling is uitgeschakeld.
-  (licht één keer kort wit op)
Het volume wordt verhoogd of verlaagd.
-    (knippert drie keer wit)
Ongeldige bediening. De instelling kan bijvoorbeeld niet worden gewijzigd of het volume heeft de bovenste of onderste grenswaarde bereikt enz.

Speciale omstandigheden

B Hoofdstatusindicator

-  ·  ·  ·  ·  ·  ·  ·  (knippert snel blauw)
Het luidsprekersysteem wordt geregistreerd in de app.
-     (knippert afwisselend wit/blauw)
Software-update/reset enz. wordt uitgevoerd.
-   (knippert rood)
Er werd een abnormaliteit of fout gedetecteerd. Volg de stappen bij "[Problemen oplossen](#)".

Verwant onderwerp

- [Problemen oplossen](#)
- [Het luidsprekersysteem resetten](#)

Home Theatre System
BRAVIA Theatre Trio

Indicator op de voorluidspreker

Geeft de status van de voorluidspreker aan.

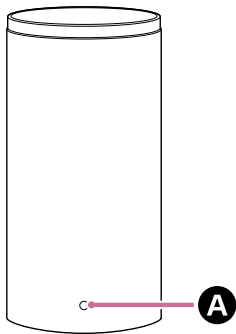







A Voedingsindicator (gekleurd)



























Voedingsstatus

-  (brandt rood)
De voorluidspreker bevindt zich in stand-bystand.
- (uitgeschakeld)
De voorluidspreker is uitgeschakeld.

Verbindingsstatus met de middenspeaker

-  (brandt wit)
De voorluidspreker is verbonden met de middenspeaker.
-   (knippert traag wit)
De voorluidspreker wacht op verbinding met de middenspeaker.
-  ·   ·  (knippert herhaaldelijk twee keer wit)
De voorluidspreker wacht op handmatige verbinding met de middenspeaker.

Speciale omstandigheden

-     (knippert afwisselend wit/blauw)
Software-update/reset enz. wordt uitgevoerd.
-  ·  ·  ·  ·  ·  ·  ·  ·  ·  ·  ·  ·  ·  ·  ·  ·  ·  ·  ·  ·  ·  (knippert rood)
Er werd een abnormaliteit of fout gedetecteerd. Volg de stappen bij "[Problemen oplossen](#)".

Verwant onderwerp

- [Problemen oplossen](#)
- [Het luidsprekersysteem resetten](#)

Bijgeleverde afstandsbediening

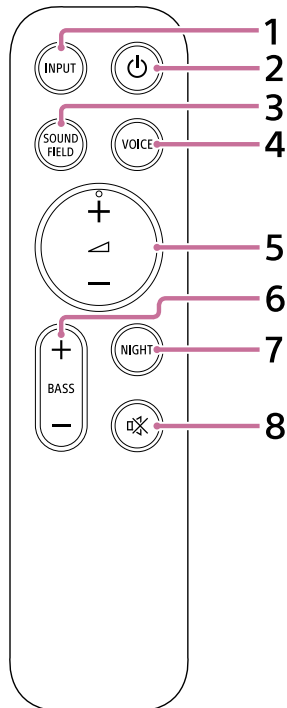

1. INPUT (Ingang)

Wanneer u op deze knop drukt, knippert de indicator voor de geselecteerde ingang. Druk herhaaldelijk op deze knop om te schakelen van de huidige ingang naar de ingang die u wilt selecteren.

De ingevoerde bron schakelt als volgt.

TV ➔ HDMI ➔ BLUETOOTH ➔ netwerkservice (Spotify^{*}/AirPlay^{**}) ➔ TV . . .

^{*} De Spotify-service is in sommige landen/regio's mogelijk niet beschikbaar.

^{**} Alleen weergegeven wanneer de ingang wordt geschakeld door op de knop te drukken tijdens het afspelen van muziek op Spotify/AirPlay.

2. (voeding)

Hiermee kunt u het luidsprekersysteem inschakelen of de stand-bystand ervan activeren.

3. SOUND FIELD (Geluidsveld)

Hiermee kunt u het surroundgeluidseffect van het luidsprekersysteem in-/uitschakelen.

4. VOICE (Stemmodus)

Hiermee kunt u de stemmodus op het luidsprekersysteem in-/uitschakelen.

Wanneer een Sony-tv die compatibel is met de koppelfunctie van het luidsprekersysteem wordt aangesloten, wordt in plaats van de stemmodus de stemzoom in-/uitgeschakeld wanneer u de ingang TV selecteert op het luidsprekersysteem.

5. (Volume) + (plus)^{***}/– (min)

Wordt gebruikt om het volume van het luidsprekersysteem te regelen.

^{***}  (Volume) + (plus) is voorzien van een voelstip. U kunt de knop daardoor makkelijker herkennen bij het bedienen van het apparaat.

6. BASS (Niv. lage ton.) + (plus)/–(min)

Wordt gebruikt om het volume van de bastonen of optionele subwoofer te regelen.

7. NIGHT (Nachtmodus)

Hiermee kunt u de nachtmodus op het luidsprekersysteem in-/uitschakelen.

8. (dempen)

Hiermee kunt u het geluid van het luidsprekersysteem tijdelijk uitschakelen.

De batterijen van de bijgeleverde afstandsbediening vervangen

Als het luidsprekersysteem niet langer reageert wanneer u het met de bijgeleverde afstandsbediening probeert te bedienen, zijn de twee batterijen aan vervanging toe.

Gebruik hiervoor nieuwe R03- of LR03-batterijen (formaat AAA).

U kunt het batterijdeksel verwijderen door op de driehoek op de achterkant van de afstandsbediening te drukken en terwijl het deksel te verschuiven.

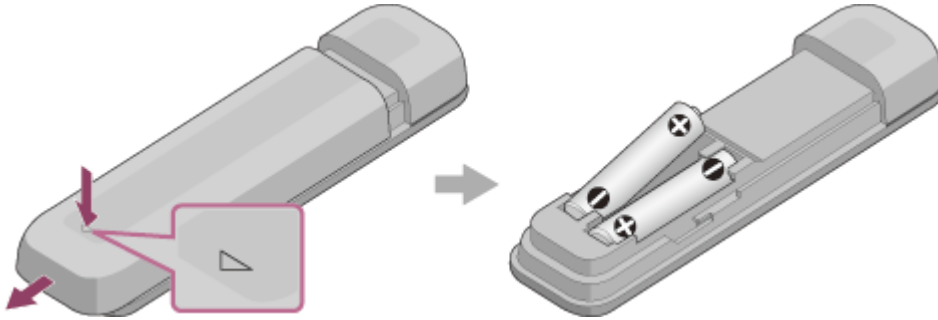

Als de afstandsbediening niet goed werkt

- Richt de afstandsbediening op de afstandsbedieningssensor op de middenspeaker.
- Verwijder alle obstakels tussen de afstandsbediening en de middenspeaker.
- Controleer of de aanduidingen + (positief) en - (negatief) op de batterij juist gericht zijn.
- Vervang beide batterijen van de afstandsbediening door nieuwe als deze ouder zijn.
- Controleer dat op de juiste knop op de afstandsbediening wordt gedrukt.

Verwant onderwerp

- [De geluidskwaliteit aanpassen](#)
- [Spotify gebruiken](#)
- [AirPlay gebruiken](#)

TP1002271185

Home Theatre System
BRAVIA Theatre Trio

Afstandsbedieningsscherm in de app

Er zijn twee verschillende afstandsbedieningsschermen in de app.

Afstandsbedieningsscherm waarmee alleen het luidsprekersysteem kan worden bediend

Dit scherm wordt weergegeven wanneer een tv die niet compatibel is met de app aangesloten is met behulp van de HDMI-kabel.

Afstandsbedieningsscherm waarmee zowel het luidsprekersysteem als een BRAVIA kunnen worden bediend

Dit scherm wordt weergegeven wanneer een app-compatibele BRAVIA aangesloten is met behulp van de HDMI-kabel. De volgende items die kunnen worden gebruikt om het luidsprekersysteem te bedienen, worden weergegeven bij [Afstandsbediening], [Beeld en geluid], [Audio-uitgang] en [Instellingen]. Als de tv niet ingeschakeld is, verschijnt een afstandsbedieningsscherm waarmee alleen het luidsprekersysteem kan worden bediend.

Items op het afstandsbedieningsscherm in de app

- **[Resterend batterijniveau]** (wanneer er verbinding is gemaakt met de optionele ingebouwde oplaadbare achterluidsprekers)
De resterende lading van de ingebouwde oplaadbare batterij van de optionele achterluidsprekers wordt weergegeven.
 - **Gedeelte afspeelinformatie/ingang omschakelen**
Boven aan het scherm ziet u de momenteel geselecteerde ingang enz. Als u op dit gebied tikt, krijgt u de volgende informatie en bedieningsmogelijkheden te zien.
 - Metagegevens over het afspelen: naam, artiest, album, lengte enz. van het nummer dat wordt afgespeeld.
 - Streaminformatie: frequentie van het ingangssignaal enz.
 - Audio-indeling: audio-indeling van het ingangssignaal (Dolby Atmos, DTS enz.), aantal kanalen enz.
 - Naam van het BLUETOOTH-apparaat dat met het luidsprekersysteem is verbonden
 - Bedieningselementen voor het afspelen van content op het BLUETOOTH-apparaat
 - Ingangselectie(*)
- * Wanneer er een app-compatibele tv met behulp van een HDMI-kabel aangesloten is op het luidsprekersysteem, kan de ingang TV ook geselecteerd worden.
- **[ (voeding)]**
Activeert de stand-bystand van het luidsprekersysteem wanneer u hierop tikt terwijl het luidsprekersysteem is ingeschakeld.
 - **[Nachtmodus]**
Hiermee kunt u de nachtmodus op het luidsprekersysteem in-/uitschakelen.
 - **[Geluidsveld]**
Hiermee kunt u het surroundgeluidseffect van het luidsprekersysteem in-/uitschakelen.
 - **[Stemmodus]**
Hiermee kunt u de stemmodus op het luidsprekersysteem in-/uitschakelen.
 - **[Sprakzoom]**

Deze functie is ingeschakeld wanneer een Sony-tv die compatibel is met de koppelingsfunctie van het luidsprekersysteem aangesloten is. Wanneer de ingang TV geselecteerd is op het luidsprekersysteem, is de stemzoom actief in plaats van de stemmodus.

- **[Volume]**

Wordt gebruikt om het volume van het luidsprekersysteem te regelen.

- **[Niveau achter]** (wanneer er verbinding is gemaakt met de optionele achterluidsprekers)

Wordt gebruikt om het volume van de achterluidsprekers te regelen.

- **[Niv. lage ton.]**

Wordt gebruikt om het volume van de bastonen of optionele subwoofer te regelen.

- **[Audio]**

Wanneer een Dual Audio (Dual Mono)-signaal ingevoerd wordt in het luidsprekersysteem, kunt u de audio selecteren die u wilt horen.

Opmerking

- Het luidsprekersysteem kan niet schakelen tussen tweetalige uitzendingen met meerdere signalen en de hoofd-/subkanalen van multiplexuitzendingen. Schakel het audiosignaal op zendertoestellen zoals tv's of Blu-ray Disc-spelers. Raadpleeg de gebruiksaanwijzing die bij de tv of Blu-ray Disc-spelers of het aangesloten apparaat is geleverd voor meer informatie.

- **[Kijkpositie]**

Het geluidsveld kan worden geoptimaliseerd overeenkomstig de kijkpositie. Deze functie kan niet worden gebruikt als de kijkpositie niet nauwkeurig wordt gemeten via de initiële configuratie of [Optimalisatie van het geluidsveld](**).

** Weergegeven wanneer u op het afstandsbedieningsscherm in de app op [Instellingen] - [Geluidinstellingen] - [Optimalisatie van het geluidsveld] tikt.

- **[Instellingen]**

Wordt gebruikt om de instellingen van het luidsprekersysteem te configureren.

Opmerking

- Bij gebrekkige bedieningsreactie controleert u de wifiverbinding tussen de smartphone en het luidsprekersysteem.

Verwant onderwerp

- [De geluidskwaliteit aanpassen](#)

TP1002069214

Home Theatre System
BRAVIA Theatre Trio

De inhoud van de verpakking controleren

Neem contact op met uw dichtstbijzijnde Sony-handelaar als er bijgeleverde items ontbreken. De cijfers staan voor het bijgeleverde aantal.

De beschikbaarheid en hoeveelheid van de bijgeleverde items verschillen afhankelijk van het land/de regio van aankoop. Raadpleeg de Referentiegids die bij het product is geleverd om de beschikbaarheid en hoeveelheid van de bijgeleverde items te controleren.

- Middenspeaker (1)

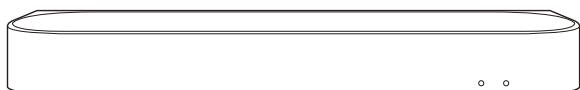

- Voorluidspreker (2)

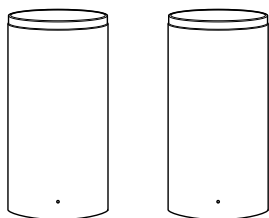

- Kalibratiemicrofoon (USB Type-C®) (1)



- Afstandsbediening (1)

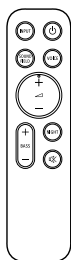

- HDMI-kabel (4K-, 8K-transmissie ondersteund) (1)

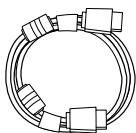

- Netsnoer voor de middenspeaker (1 of 2)

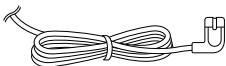

- Netsnoer voor de voorluidspreker (2 of 4)

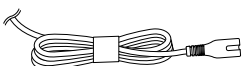

- Voet (2)

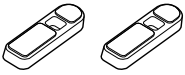

- Wandmontagebeugel (2)

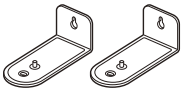

- Schroef (2)



- WANDMONTAGESJABLOON (papier) voor de middenspeaker (1)
- WANDMONTAGESJABLOON (papier) voor de voorluidspreker (2)
- Documenten (1 set)

Onderdelen die slechts in bepaalde landen/regio's zijn bijgeleverd

- Batterij (2)



- Netstekkeradapter (1)

Opmerking

- Nadat u de kalibratiemicrofoon (USB Type-C®) hebt gebruikt, bewaart u deze in de tas waarin deze is geleverd toen u deze kocht.
- De kalibratiemicrofoon wordt gebruikt met [Optimalisatie van het geluidsveld]. Als deze niet rechtstreeks met uw smartphone kan worden verbonden, gebruik dan de ingebouwde microfoon van de smartphone door de aanwijzingen in de app te volgen.

TP1002271186

Home Theatre System
BRAVIA Theatre Trio

De middenspeaker en voorluidsprekers installeren

De middenspeaker en voorluidsprekers kunnen op een tv-standaard of legplank worden geïnstalleerd of aan een wand worden gemonteerd.

Voorbeeld van luidsprekers geïnstalleerd op een tv-meubel of legplank:

Voor installatie op een tv-meubel of legplank, zie "[De middenspeaker en voorluidsprekers op een tv-meubel of legplank installeren.](#)"

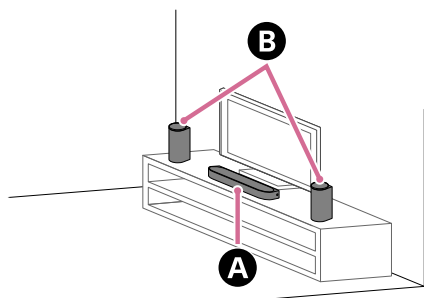

- A** Middenspeaker
- B** Voorluidsprekers

Voorbeeld van de luidsprekers bevestigd aan een wand:

Voor montage aan een wand, zie "[De middenspeaker of optionele voorluidsprekers aan een muur bevestigen.](#)"

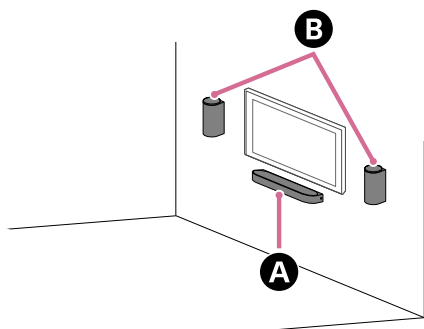

- A** Middenspeaker
- B** Voorluidsprekers

TP1002070020

De middenspeaker en voorluidsprekers op een tv-meubel of legplank installeren

1 Installeer de middenspeaker op een tv-standaard en legplank, rekening houdend met de volgende punten.

- Plaats de middenspeaker op een lege plek voor de tv.
- Lijn het midden van de tv uit met het midden van de middenspeaker.
- Zorg ervoor dat de bovenkant van de middenspeaker de tv niet overlapt en het tv-scherm of de afstandsbedieningssensor op de tv niet verbergt.

Als de middenspeaker niet goed kan worden geplaatst vanwege interferentie met de poten van de tv, raadpleeg dan "[Wat te doen in het geval dat de middenspeaker niet goed kan worden geplaatst vanwege interferentie met de poten van de tv](#)".

Voorbeeld van een installatie tussen de twee poten van de tv:

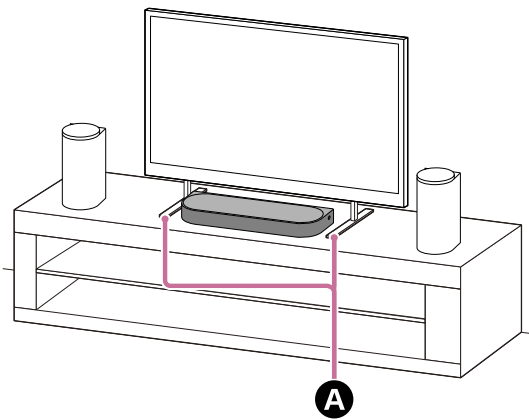

A Twee tv-poten aan weerszijden

Voorbeeld van een installatie waarbij de tv één wijde centrale poot heeft:

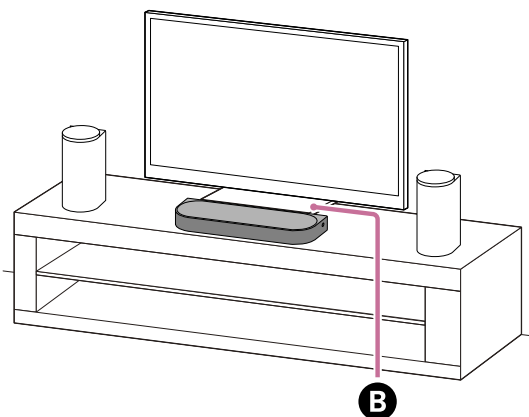

B Tv met één wijde centrale poot

2 Controleer de labels aan de onderkant van de voorluidsprekers om de linker- en rechter voorluidsprekers te identificeren.

De linker voorluidspreker heeft het label "FRONT L" en de rechter voorluidspreker heeft het label "FRONT R". De uitsparing aan de onderkant van de linker voorluidspreker (FRONT L) heeft een convexe balk van ongeveer 5

mm (13/64 inch) en twee voelstippen van ongeveer 1 mm (1/16 inch) die naast elkaar staan.

De uitsparing aan de onderkant van de rechter voorluidspreker (FRONT R) heeft een convexe balk van ongeveer 5 mm (13/64 inch).

De convexe balk geeft aan dat het een voorluidspreker is. Gebruik het als een leidraad om het te onderscheiden van de optionele achterluidspreker.

Gebruik de voelstippen als leidraad om de linker voorluidspreker te onderscheiden van de rechter voorluidspreker.

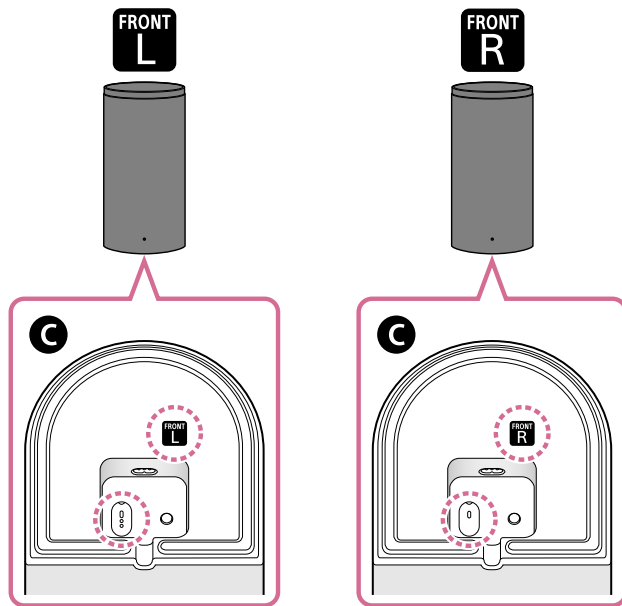

C Onderkant van de voorluidspreker

3 Plaats de linker en rechter voorluidsprekers aan weerszijden van de tv, geplaatst voor het kijkgebied.

Door tijdens de installatie rekening te houden met de volgende punten, kunt u effectiever een betere geluidskwaliteit ervaren.

- Lijn de voorluidsprekers uit zodat ze in dezelfde richting staan als de middenspeaker.
- Plaats de voorluidsprekers zodat deze zich binnen het hooggebied van het tv-scherm bevinden of dit gedeeltelijk overlappen.

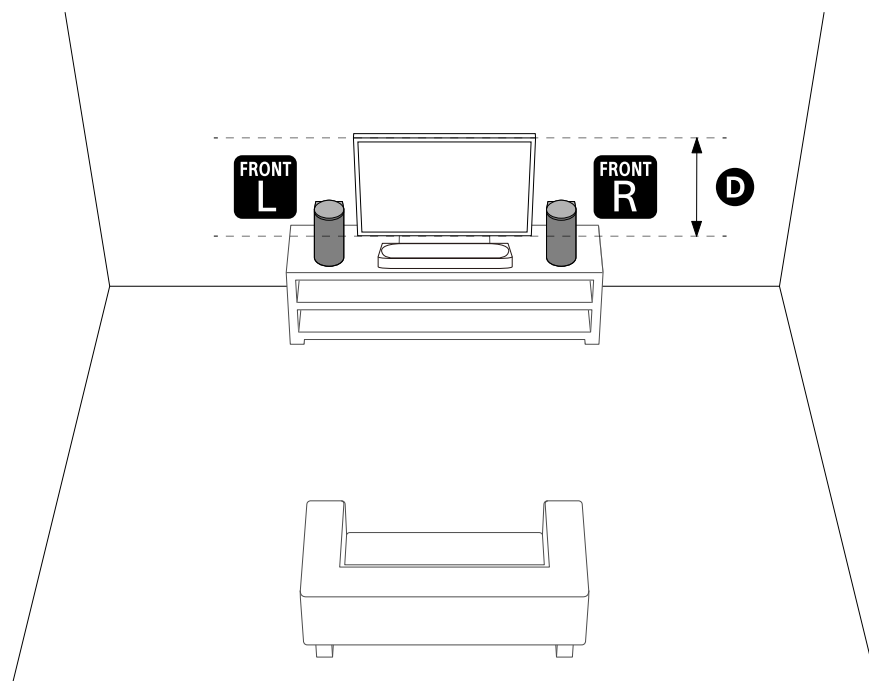

D Hoogtebereik van het tv-scherm

Opmerking

- Plaats geen metalen voorwerpen in de buurt van de middenspeaker en voorluidsprekers. Deze kunnen namelijk de werking van draadloze functies verstoren.
- Plaats niets aan de zijkanten van de middenspeaker dat het geluid kan belemmeren. De uitvoer van geluid via de zijkanten kan hierdoor worden beïnvloed.
- Zorg ervoor dat de bovenkant van de voorluidspreker niet bedekt is. Dit kan namelijk de uitvoer van geluid via de bovenkant van de voorluidspreker verstoren.

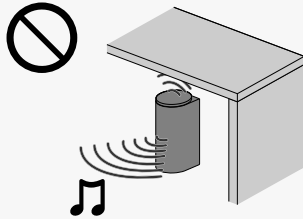

4 Voer in de volgende gevallen [Optimalisatie van het geluidsveld](*) uit in de app.

- Wanneer u de positie en installatiemethode van het luidsprekersysteem en de optionele achterluidsprekers en subwoofer verandert
- De optionele achterluidsprekers en/of subwoofer voor het eerst verbinden
- Wanneer u de kijkomgeving verandert (bv. de indeling van de ruimte)

Het gebruik van de kalibratiemicrofoon zorgt voor nauwkeurigere metingen.

* Weergegeven wanneer u op het afstandsbedieningsscherm in de app op [Instellingen] - [Geluidsinstellingen] - [Optimalisatie van het geluidsveld] tikt.

Wat te doen in het geval dat de middenspeaker niet goed kan worden geplaatst vanwege interferentie met de poten van de tv

Door de bijgeleverde voeten aan de middenspeaker te bevestigen, kunt u de middenspeaker hoger installeren, waardoor de poten van de tv de installatie niet meer hinderen.

Bevestiging van de voeten zorgt niet voor een betere geluidskwaliteit.

Als de afmetingen van de poten van de tv overeenstemmen met de volgende waarden, kunt u de middenspeaker installeren door de voeten te bevestigen.

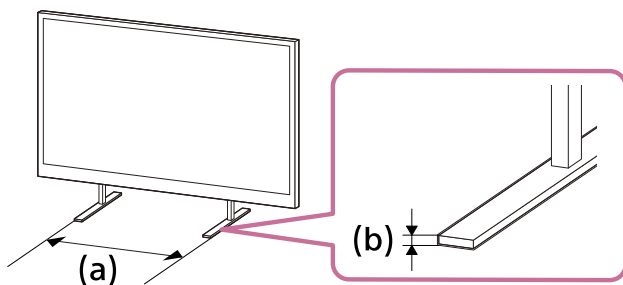

(a) Afstand tussen poten van de tv: 600 mm (23 3/4 inch) of minder

(b) Hoogte van de poten van de tv: 8,5 mm (11/32 inch) of minder

1. Tref de nodige voorbereidingen.

- Voet (2) (bijgeleverd)



- Schroef (2) (bijgeleverd)



- Kruiskopschroevendraaier (niet bijgeleverd)

2. Bevestig de voeten aan de middenspeaker.

Volg de onderstaande procedure om de voeten te installeren.

- Draai de middenspeaker om zodat de onderkant ervan omhoog is gericht.
- Positioneer de voet door het uitstekende deel aan de binnenkant van de voet in het gat voor het uitstekende deel naast de schroefopening in de middenspeaker te plaatsen.
- Maak de voet vast met de schroef.

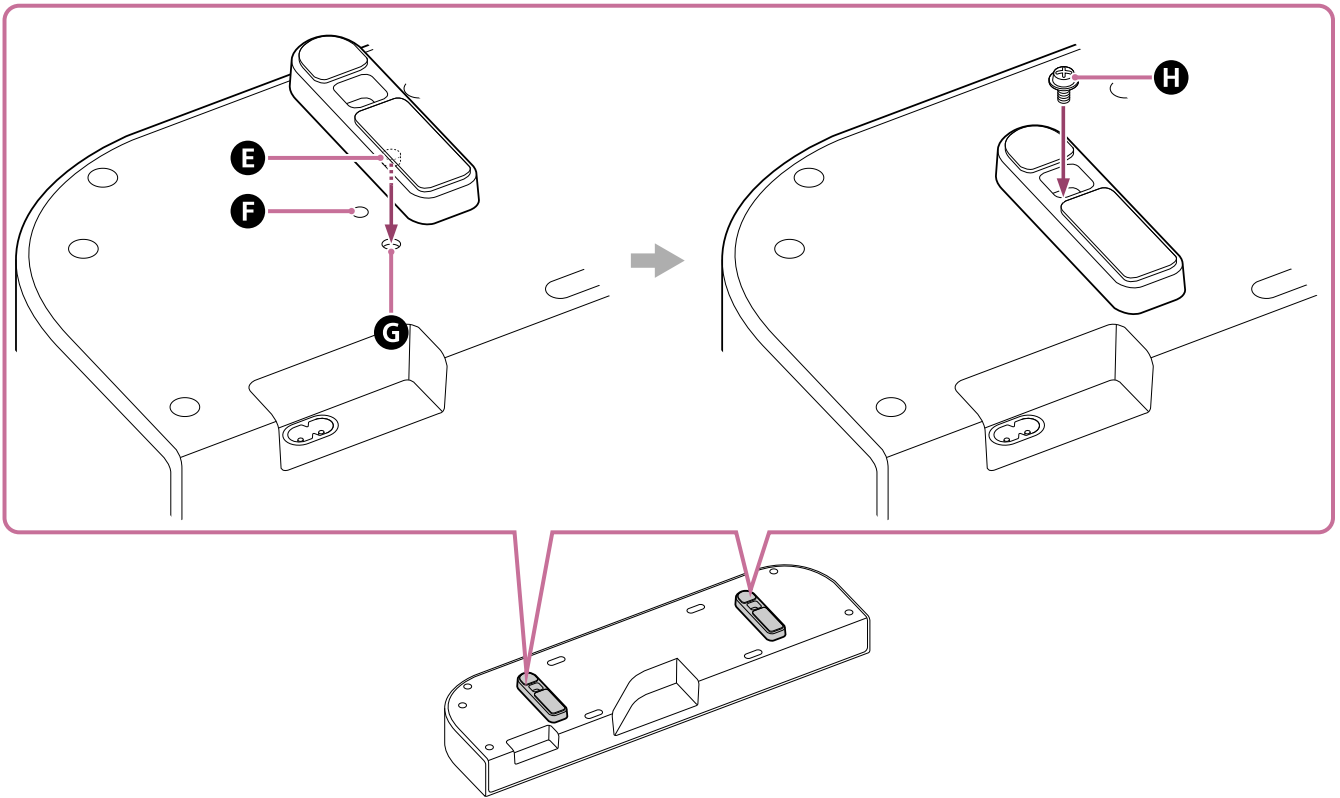

- E** Uitstekend deel
- F** Schroefopening
- G** Gat voor het uitstekende deel van de voet
- H** Schroef (bijgeleverd)

Hint

- Leg een zachte doek of een vergelijkbaar materiaal om schade aan de middenspeaker te voorkomen wanneer u de voet bevestigt of verwijdert.
- Wanneer u de voet verwijdert, moet u na het verwijderen van de schroeven de voet vasthouden en in een draaiende beweging trekken om de voet gemakkelijker los te maken.

3. Installeer de middenspeaker.

Zorg ervoor dat de middenspeaker de afstandsbedieningssensor van de tv niet hindert.

Controleer na de installatie of u de tv kunt in-/uitschakelen met de afstandsbediening van de tv.

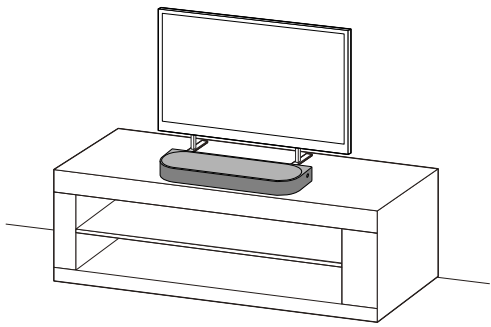

TP1002271187

5-071-592-51(1) Copyright 2026 Sony Corporation

De middenspeaker of optionele voorluidsprekers aan een muur bevestigen

Hang de middenspeaker en voorluidsprekers onder de tv die aan een wand bevestigd is.

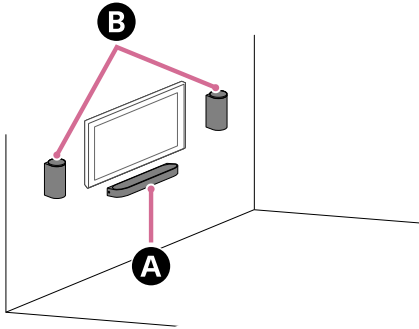

- A** Middenspeaker
- B** Voorluidsprekers

Opmerking

- Hang de middenspeaker en voorluidsprekers horizontaal op aan de versterkte wand.
- Vraag een Sony-handelaar of een erkende installateur om de middenspeaker en voorluidsprekers stevig te bevestigen met de nodige aandacht voor de veiligheid.
- Sony kan niet verantwoordelijk worden gesteld voor ongelukken of schade die veroorzaakt worden door een onjuiste installatie, onvoldoende stabiliteit, verkeerd gebruik of een natuurramp.
- Om veiligheidsredenen moet u de middenspeaker en voorluidsprekers altijd met twee of meer personen ophangen.

De middenspeaker aan een wand bevestigen

1. Leg twee schroeven (niet bijgeleverd) klaar die geschikt zijn voor de openingen in de wandmontagebeugel (bijgeleverd).

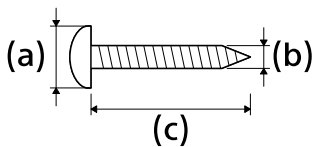

- (a) 6 mm tot 9,5 mm (1/4 inch tot 3/8 inch)
- (b) 4 mm (3/16 inch)
- (c) 30 mm (1 3/16 inch) of langer (ong.)

Referentie: opening in de wandmontagebeugel

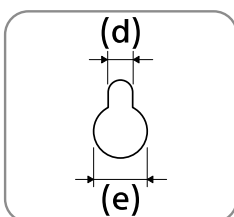

- (d) Ong. 5,0 mm (13/64 inch)

(e) Ong. 10 mm (25/64 inch)

Opmerking

- Leg schroeven (niet bijgeleverd) klaar die geschikt zijn voor het materiaal van de wand en voldoende stabiliteit bieden. Afhankelijk van het materiaal van de wand kan de schroef deze beschadigen.

2. Meet de diepte van de gemonteerde tv (f) en ga na hoeveel ruimte er vereist is tussen de onderkant van de tv en de bovenkant van de middenspeaker (g).

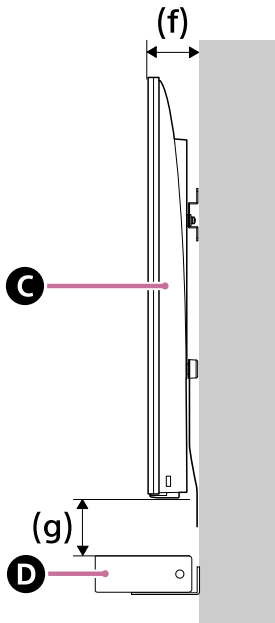

C Tv

D Middenspeaker

Diepte van de gemonteerde tv (f)	Vereiste ruimte tussen de onderkant van de tv en de bovenkant van de middenspeaker (g)
Korter dan 85 mm (3 3/8 inch)	120 mm (4 3/4 inch) of langer
85 mm (3 3/8 inch) of langer	200 mm (7 7/8 inch) of langer

3. Zorg dat de verticale lijn boven de " ↑ ① " die gedrukt is op het WANDMONTAGESJABLOON (papier) voor de middenspeaker (bijgeleverd) overeenkomt met het midden van de breedte van uw tv.

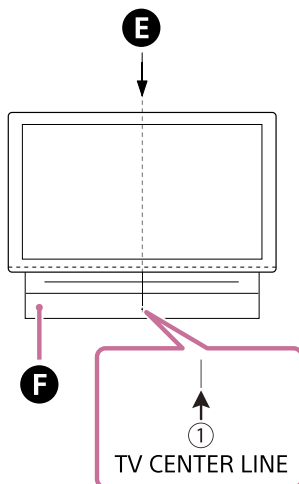

E Midden van de tv

F WANDMONTAGESJABLOON (papier) voor de middenspeaker

4. Breng de " ←② " -markering die gedrukt is op het WANDMONTAGESJABLOON voor de middenspeaker op een lijn met de onderkant van de vereiste vrije ruimte tussen de onderkant van de tv en de bovenkant van de middenspeaker (g) zoals gemeten in stap 2 en bevestig vervolgens het WANDMONTAGESJABLOON voor de middenspeaker op de wand met behulp van in de handel verkrijgbare kleefband enz.

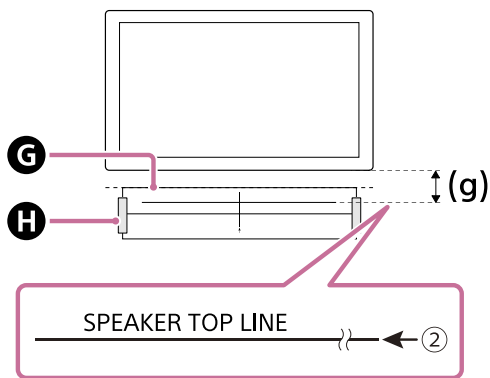

- G** WANDMONTAGESJABLOON (papier) voor de middenspeaker
H Kleefband enz.

Opmerking

- Wanneer u het WANDMONTAGESJABLOON voor de middenspeaker op de wand aanbrengt, moet u het volledig vlak wrijven.

5. Schroef de in stap 1 klaargelegde schroeven stevig in de schroefmarkeringen die aangebracht zijn op de " ←③ " die gedrukt is op het WANDMONTAGESJABLOON voor de middenspeaker.

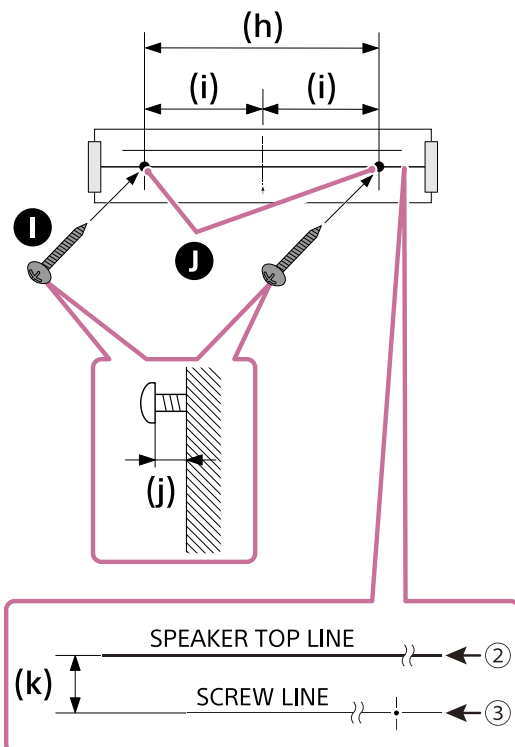

- I** Schroeven
J Markeringen
 (h) 334 mm (13 1/8 inch)
 (i) 167 mm (6 37/64 inch)
 (j) 3,5 mm tot 4,5 mm (5/32 inch tot 3/16 inch)
 (k) 30 mm (1 3/16 inch)

Opmerking

- Bevestig de schroeven dus stevig in een balk in de wand.

6. Verwijder het WANDMONTAGESJABLOON voor de middenspeaker.

7. Hang de wandmontagebeugels (bijgeleverd) aan de schroeven en draai de schroeven vervolgens vast om de wandmontagebeugels aan de wand te bevestigen.

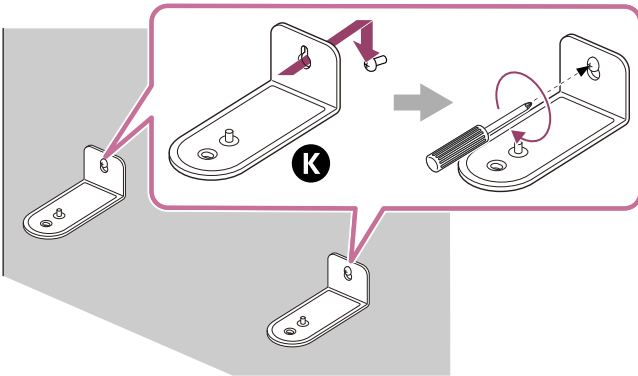

K Wandmontagebeugel

8. Sluit de kabels aan op de middenspeaker.

Sluit de HDMI-kabel (bijgeleverd) aan op de HDMI OUT (TV (eARC/ARC))-aansluiting op de middenspeaker en het netsnoer voor de middenspeaker (bijgeleverd) op de wisselstroomingang op de middenspeaker.

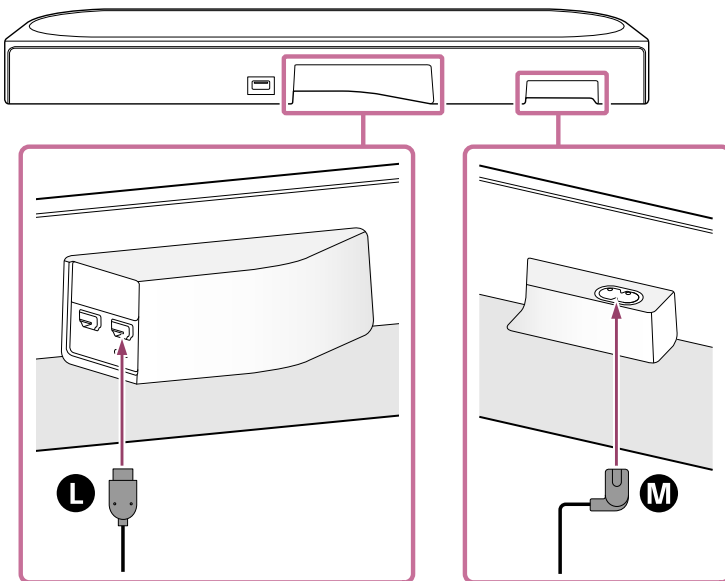

L HDMI-kabel

M Netsnoer voor de middenspeaker

9. Plaats de middenspeaker op de wandmontagebeugels.

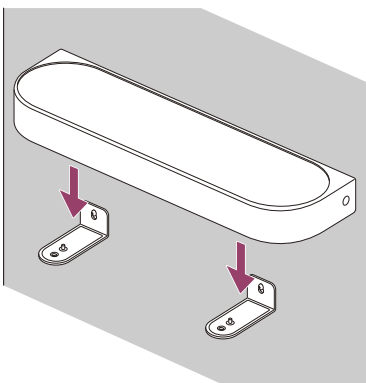

10. Breng de schroefopeningen onderaan de middenspeaker op een lijn met de openingen in de wandmontagebeugels en bevestig de middenspeaker aan de wandmontagebeugels door de schroeven (bijgeleverd) stevig vast te draaien.

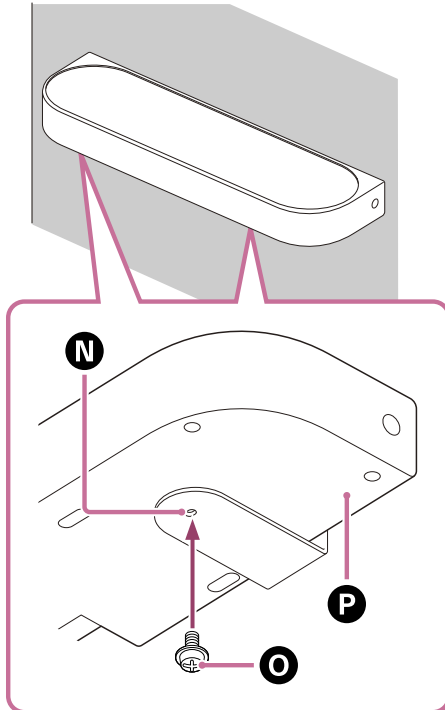

- N** Wandmontagebeugel
- O** Schroef
- P** Onderkant van de middenspeaker

11. Sluit de HDMI-kabel (bijgeleverd) die verbonden is met de middenspeaker aan op de eARC/ARC HDMI-ingang van de tv.
12. Sluit het netsnoer voor de middenspeaker die verbonden is met de middenspeaker aan op een stopcontact met wisselstroom.

De voorluidsprekers aan een wand bevestigen

1. Leg twee schroeven klaar (niet bijgeleverd) die geschikt zijn voor de wandmontageopeningen op de voorluidsprekers.

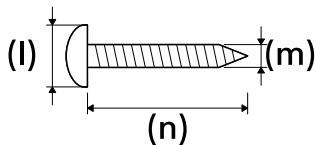

- (l) 6 mm tot 9,5 mm (1/4 inch tot 3/8 inch)
- (m) 4 mm (3/16 inch)
- (n) 30 mm (1 3/16 inch) of langer (ong.)

Referentie: Wandmontageopening op de voorluidspreker

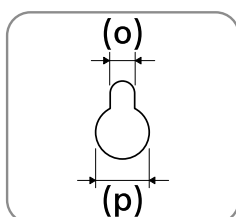

- (o) ong. 4,5 mm (3/16 inch)
- (p) ong. 10 mm (13/32 inch)

Opmerking

- Leg schroeven (niet bijgeleverd) klaar die geschikt zijn voor het materiaal van de wand en voldoende stabiliteit bieden. Afhankelijk van het materiaal van de wand kan de schroef deze beschadigen.

2. Breng de horizontale lijn van de " ← ① → "-markering die gedrukt is op het WANDMONTAGESJABLOON voor de voorluidspreker (bijgeleverd) op een lijn met het midden van de hoogte van de tv en bevestig vervolgens het WANDMONTAGESJABLOON van de voorluidspreker op de wand met behulp van in de handel verkrijgbare kleefband enz., en laat daarbij een opening (q) tussen de tv.
- Zorg ervoor dat de opening tussen de tv aan beide kanten hetzelfde is.

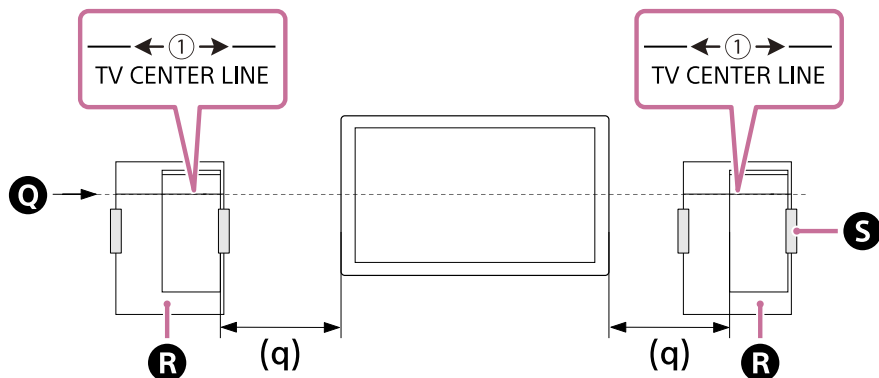

Q Midden van de tv

R WANDMONTAGESJABLOON (papier) voor de voorluidspreker

S Kleefband enz.

3. Schroef de in stap 1 klaargelegde schroef stevig in de schroefmarkering die gedrukt is op het WANDMONTAGESJABLOON voor de voorluidspreker.

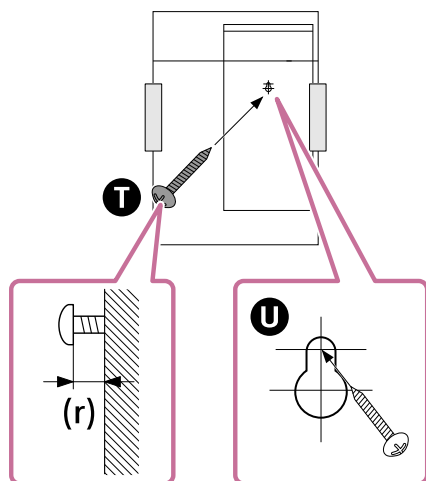

T Schroef

U Markering

(r) ong. 11 mm (7/16 inch)

Opmerking

- Bevestig de schroef dus stevig in een balk in de wand.

4. Verwijder het WANDMONTAGESJABLOON voor de voorluidspreker.
5. Verwijder de afdekking aan de achterkant van de voorluidspreker door een platte schroevendraaier enz. in de onderkant van de afdekking te steken.

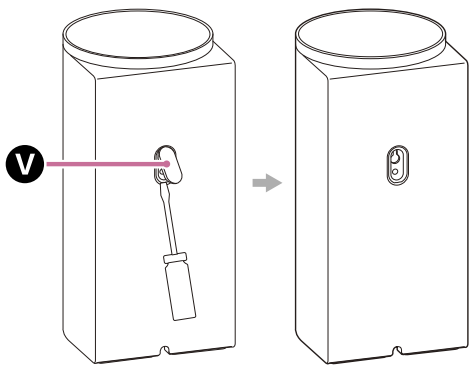

V Afdekking

6. Controleer de labels aan de onderkant van de voorluidsprekers om de linker- en rechterluidsprekers te identificeren en hang de opening aan de achterkant van de voorluidspreker op de schroef.

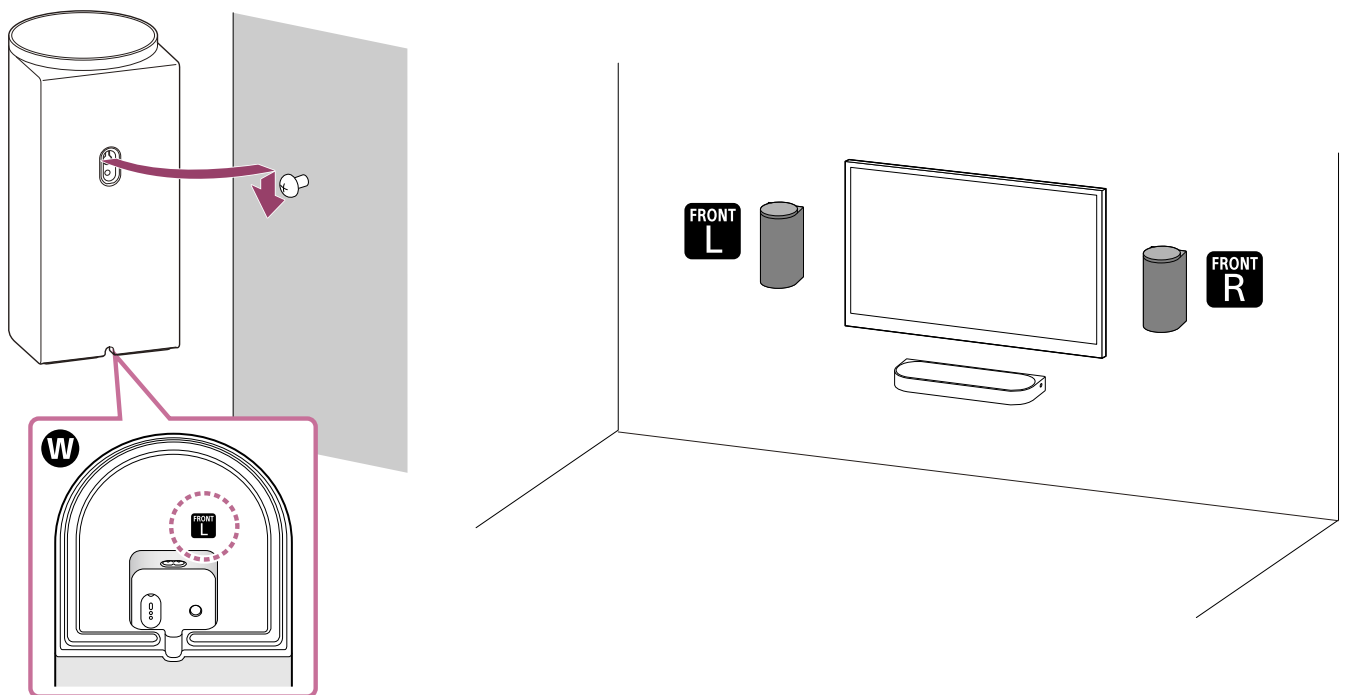

W Onderkant van de voorluidspreker

- **FRONT L** : links
- **FRONT R** : rechts

Opmerking

- Bewaar de afdekking die u in stap 5 hebt verwijderd om de schroefopening af te dekken wanneer u de voorluidspreker niet aan een wand bevestigt.

Over de optimalisatie van het geluidsveld

Voer in de volgende gevallen [Optimalisatie van het geluidsveld](*) uit in de app.

- Wanneer u de positie en installatiemethode van het luidsprekersysteem en de optionele achterluidsprekers en subwoofer verandert
- De optionele achterluidsprekers en/of subwoofer voor het eerst verbinden
- Wanneer u de kijkomgeving verandert (bv. de indeling van de ruimte)

Het gebruik van de kalibratiemicrofoon zorgt voor nauwkeurigere metingen.

* Weergegeven wanneer u op het afstandsbedieningsscherm in de app op [Instellingen] - [Geluidinstellingen] - [Optimalisatie van het geluidsveld] tikt.

De optionele luidsprekers aan een wand bevestigen

Raadpleeg de gebruiksaanwijzing/Helpgids van de optionele luidsprekers.

Verwant onderwerp

- [Aansluiten op een tv](#)
- [Aansluiten op een stopcontact](#)

TP1002271188

5-071-592-51(1) Copyright 2026 Sony Corporation

Gebruik met een optionele subwoofer en achterluidsprekers

Installeren

Dit gedeelte beschrijft een voorbeeld van installatie met behulp van een combinatie van een optionele subwoofer en achterluidsprekers die compatibel zijn met het luidsprekersysteem.

Voorbeeld van het installeren van het luidsprekersysteem in combinatie met een subwoofer en achterluidsprekers

- De geluidsuitvoer van de subwoofer is omnidirectioneel, zodat de subwoofer naar wens kan worden gepositioneerd.
- Achterluidsprekers moeten als een paar aan de achterkant worden geplaatst, gericht naar de kijkpositie (geluidsluisterpositie). Het wordt aanbevolen om de hoogte van de achterluidsprekers in lijn te plaatsen met de hoogte van het oor.

Raadpleeg voor meer informatie de gebruiksaanwijzing/Helpgids die bij de optionele subwoofer en achterluidsprekers geleverd is.

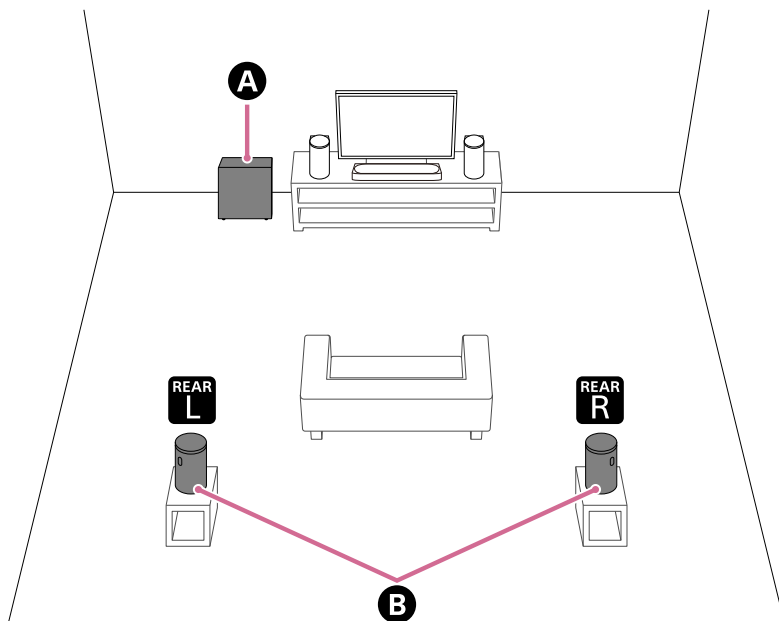

- A** Subwoofer (niet bijgeleverd)
- B** Achterluidsprekers (niet bijgeleverd)

Voorbeeld van het installeren van het luidsprekersysteem in combinatie met twee subwoofers (dubbele subwooferaansluiting)

Twee subwoofers kunnen op het luidsprekersysteem worden aangesloten om te genieten van een krachtiger basgeluid.

- De geluidsuitvoer van de subwoofer is omnidirectioneel, zodat de subwoofer naar wens kan worden gepositioneerd.
- Afhankelijk van de plaatsing en de ruimteomstandigheden wanneer twee subwoofers zijn geïnstalleerd, kan er minder basgeluid worden gehoord. Selecteer in dat geval de optimale fase-instelling (*) in de app.

* Weergegeven wanneer u op het afstandsbedieningsscherm in de app op [Instellingen] - [Geluidsinstellingen] - [Instel. voor fase van subwoofer] tikt.

Opmerking

- Dit luidsprekersysteem ondersteunt de aansluiting van twee subwoofers. De aan te sluiten subwoofers moeten voldoen aan de volgende voorwaarden.
 - Dezelfde modelnaam hebben.
 - De aansluiting van twee subwoofers ondersteunen.
- Controleer de productspecificaties op de productinformatiewebsite van Sony om te bevestigen of de subwoofers de aansluiting van twee subwoofers ondersteunen.
- De subwoofer maakt mogelijk geen verbinding met het luidsprekersysteem totdat de software van het luidsprekersysteem of de subwoofer is bijgewerkt.

● Voorbeeld van twee subwoofers die naast elkaar zijn geïnstalleerd

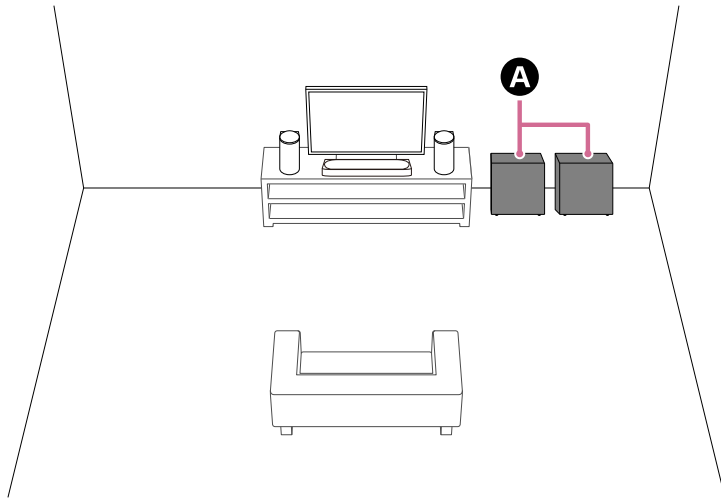

A Subwoofers (niet bijgeleverd)

● Voorbeeld van twee subwoofers die ver uit elkaar zijn geïnstalleerd

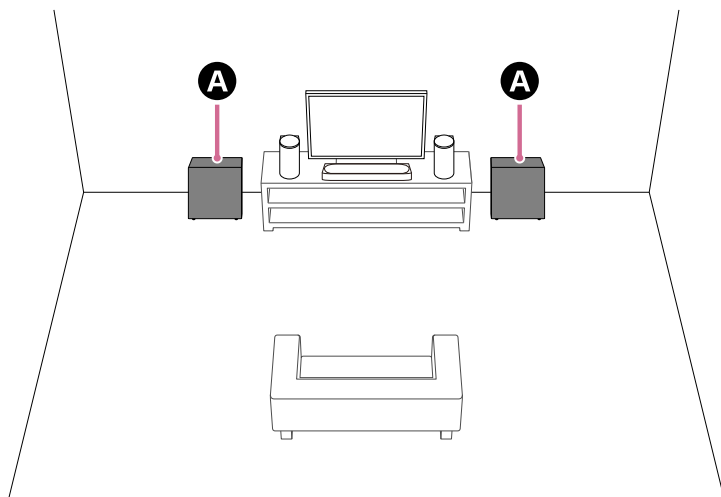

A Subwoofers (niet bijgeleverd)

Configureren

Als u nog niet begonnen bent met de configuratie van het luidsprekersysteem

Gebruik de app om de configuratie van het luidsprekersysteem en de optionele luidsprekers te starten. Tijdens het configuratieproces krijgt u in de app instructies voor het verbinden van de optionele luidsprekers.

Als u het luidsprekersysteem al geconfigureerd hebt

Configureer de optionele luidsprekers op het afstandsbedieningsscherm in de app.

Controleer [Instellingen] - [Verbindingsinstellingen voor draadloze speaker] - [Verbinding van draadloze speaker] op het afstandsbedieningsscherm in de app.

Opmerking

- Er wordt alleen audio uitgevoerd wanneer de optionele luidsprekers geconfigureerd zijn in de app.
- Mogelijk moet een software-update worden uitgevoerd wanneer u het luidsprekersysteem in combinatie met de optionele luidsprekers gebruikt. Voer de software-update uit terwijl het luidsprekersysteem en de optionele luidsprekers op een stroombron zijn aangesloten.

Als u de installatiemethode of positie van het luidsprekersysteem of de optionele luidsprekers verandert

Voer [Optimalisatie van het geluidsveld](*) uit in de app.

Het gebruik van de kalibratiemicrofoon zorgt voor nauwkeurigere metingen.

* Weergegeven wanneer u op het afstandsbedieningsscherm in de app op [Instellingen] - [Geluidsinstellingen] - [Optimalisatie van het geluidsveld] tikt.

Verwant onderwerp

- [Wanneer u de optionele SA-RS5-achterluidsprekers gebruikt](#)
- [\[Geluidsinstellingen\]](#)

TP1002271189

Wanneer u de optionele SA-RS5-achterluidsprekers gebruikt

In dit hoofdstuk wordt beschreven hoe u het luidsprekersysteem kunt gebruiken in combinatie met de optionele SA-RS5-achterluidsprekers.

Installeren

Raadpleeg voor de installatie de gebruiksaanwijzing die geleverd is bij de SA-RS5.

De SA-RS5 verbinden met het luidsprekersysteem

Volg de instructies onder "Configureren" bij "[Gebruik met een optionele subwoofer en achterluidsprekers](#)" om het luidsprekersysteem te configureren.

De SA-RS5 heeft een ingebouwde oplaadbare batterij. Als de SA-RS5 wordt uitgeschakeld terwijl deze via de batterij wordt gevoed, zal de verbinding met het luidsprekersysteem verbroken worden. Druk op de aan-uitknop op de SA-RS5 om opnieuw verbinding te maken met het luidsprekersysteem. De voedingsindicator op de SA-RS5 licht groen op. U kunt het resterende batterijniveau van de ingebouwde herlaadbare batterij controleren op het afstandsbedieningsscherm van de app.

De positie of kijkomgeving van het luidsprekersysteem of de SA-RS5 veranderen

Voer [Optimalisatie van het geluidsveld](*) uit in de app.

* Weergegeven wanneer u op het afstandsbedieningsscherm in de app op [Instellingen] - [Geluidsinstellingen] - [Optimalisatie van het geluidsveld] tikt.

Opmerking

- Wanneer de SA-RS5 is verbonden met het luidsprekersysteem, is het niet mogelijk om optimalisatie van het geluidsveld uit te voeren door de OPTIMIZE-knop op de SA-RS5 in te drukken. Wanneer u de positie van de SA-RS5 wijzigt, voert u [Optimalisatie van het geluidsveld] uit in de app.

Verwant onderwerp

- [Gebruik met een optionele subwoofer en achterluidsprekers](#)

TP1002271190

Aansluiten op een tv

- 1 Verbind een HDMI IN-aansluiting die compatibel is met eARC/ARC op de tv met behulp van de HDMI-kabel (bijgeleverd) met de HDMI OUT (TV (eARC/ARC))-aansluiting op het luidsprekersysteem.

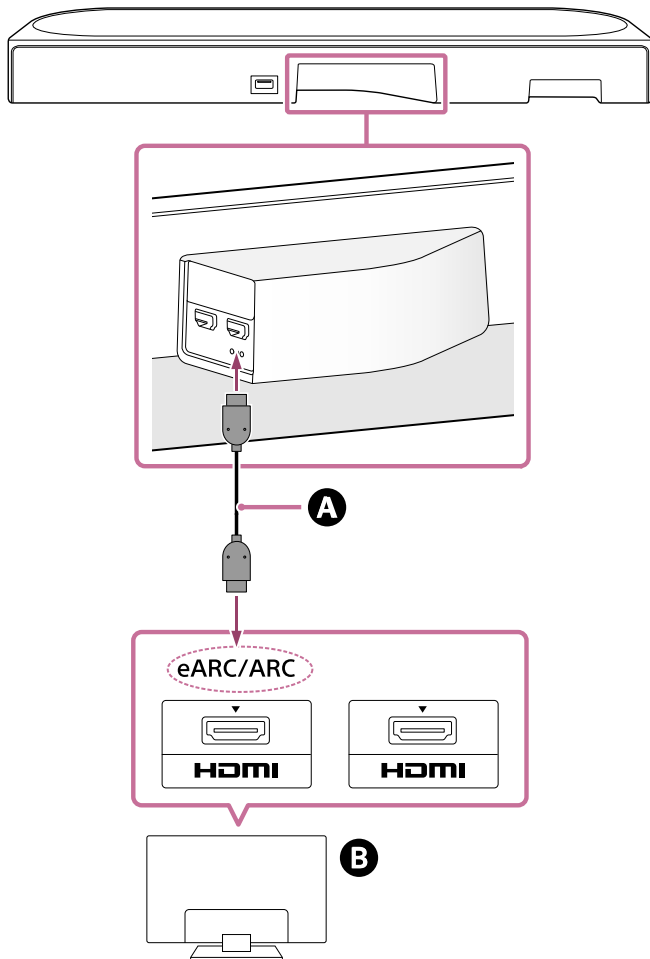

- A** HDMI-kabel (bijgeleverd)
- B** Tv

Hint

- Onder de HDMI OUT (TV (eARC/ARC))-aansluiting zijn drie voelstippen van ongeveer 1 mm (1/16 inch) groot. Op die manier kunt u de aansluitingen gemakkelijk herkennen.

- 2 Wijzig de instellingen van de tv zodat het geluid van de tv via het luidsprekersysteem kan worden uitgevoerd.

Afhankelijk van uw tv is het mogelijk dat dit automatisch ingesteld wordt wanneer u het luidsprekersysteem aansluit. Meer informatie vindt u in de gebruiksaanwijzing van uw tv.

- 3 Schakel eARC in op het luidsprekersysteem en op de tv.

Als de op het luidsprekersysteem aangesloten tv compatibel is met eARC/ARC, dan is de eARC-functie beschikbaar.

Om te kunnen genieten van hoogwaardige audio-indelingen zoals Dolby Atmos die worden afgespeeld op een extern apparaat dat op de tv is aangesloten, moet u controleren dat de eARC-instelling op het luidsprekersysteem en op de tv is ingeschakeld.

- eARC-instelling van de tv: raadpleeg de gebruiksaanwijzing van uw tv.
- eARC-instelling van het luidsprekersysteem: deze instelling is standaard ingeschakeld.

Opmerking

- Controleer dat de stekkers goed in de aansluitingen zijn gestoken.
- Als het luidsprekersysteem niet aangesloten is op de eARC/ARC-compatibele HDMI-ingang van de tv, kan het geluid van de tv niet uitgevoerd worden via het luidsprekersysteem.
- Schakel de functie Controle voor HDMI van de tv in. Als de functie Controle voor HDMI van de tv niet is ingeschakeld, wordt het geluid van de tv niet via het luidsprekersysteem uitgevoerd.
- Door de eARC-functie op de tv in te schakelen, kunnen enkele functies van de tv beperkt worden. Zo zullen bijvoorbeeld geen systeemgeluiden en spraakreacties worden uitgevoerd. Meer informatie vindt u in de gebruiksaanwijzing van uw tv.

TP1002271191

5-071-592-51(1) Copyright 2026 Sony Corporation

Een AV-apparaat aansluiten

4K/8K-video en hoogwaardige audio zoals Dolby Atmos, Dolby TrueHD, DTS:X enz. kunnen worden afgespeeld door een AV-apparaat (Blu-ray Disc-speler, settopbox, kabelbox, satellietbox, gameconsole enz.) als volgt aan te sluiten.

- 1 Verbind de HDMI OUT-aansluiting op het AV-apparaat met behulp van een HDMI-kabel (niet bijgeleverd) met de HDMI IN-aansluiting op de tv.
- 2 Verbind het luidsprekersysteem en de tv met behulp van de HDMI-kabel (bijgeleverd).

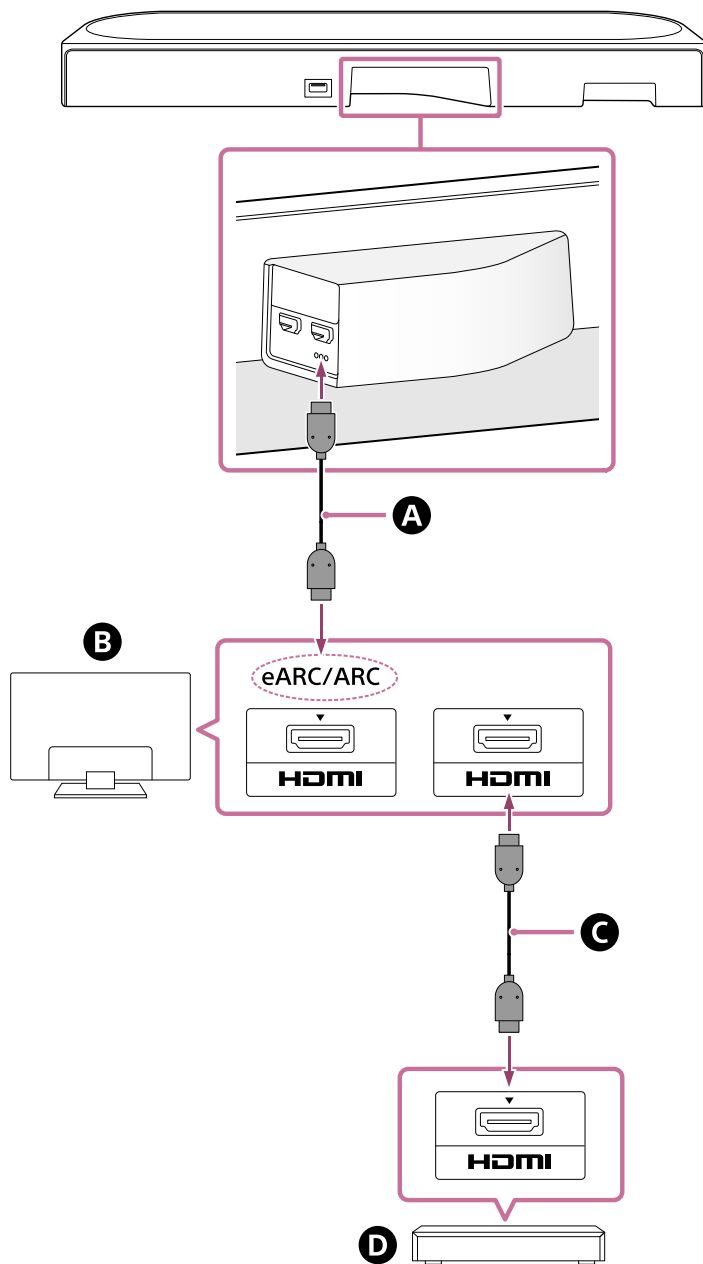

- A** HDMI-kabel (bijgeleverd)
- B** Tv
- C** HDMI-kabel (niet bijgeleverd)
- D** AV-apparaat (Blu-ray Disc-speler, settopbox, kabelbox, satellietbox, gameconsole enz.)

Het AV-apparaat kan rechtstreeks op het luidsprekersysteem worden aangesloten

Door een AV-apparaat rechtstreeks op het luidsprekersysteem aan te sluiten, kunnen hoogwaardige audio-indelingen, zoals Dolby Atmos die op het AV-apparaat worden afgespeeld, ook via het luidsprekersysteem worden uitgevoerd, zelfs als de tv niet compatibel is met eARC.

1. Verbind het luidsprekersysteem en de tv met behulp van de HDMI-kabel (bijgeleverd).
2. Verwijder de sticker van de HDMI IN-aansluiting op het luidsprekersysteem.
3. Verbind de HDMI IN-aansluiting op het luidsprekersysteem met behulp van een HDMI-kabel (niet bijgeleverd) met de HDMI OUT-aansluiting op het AV-apparaat.

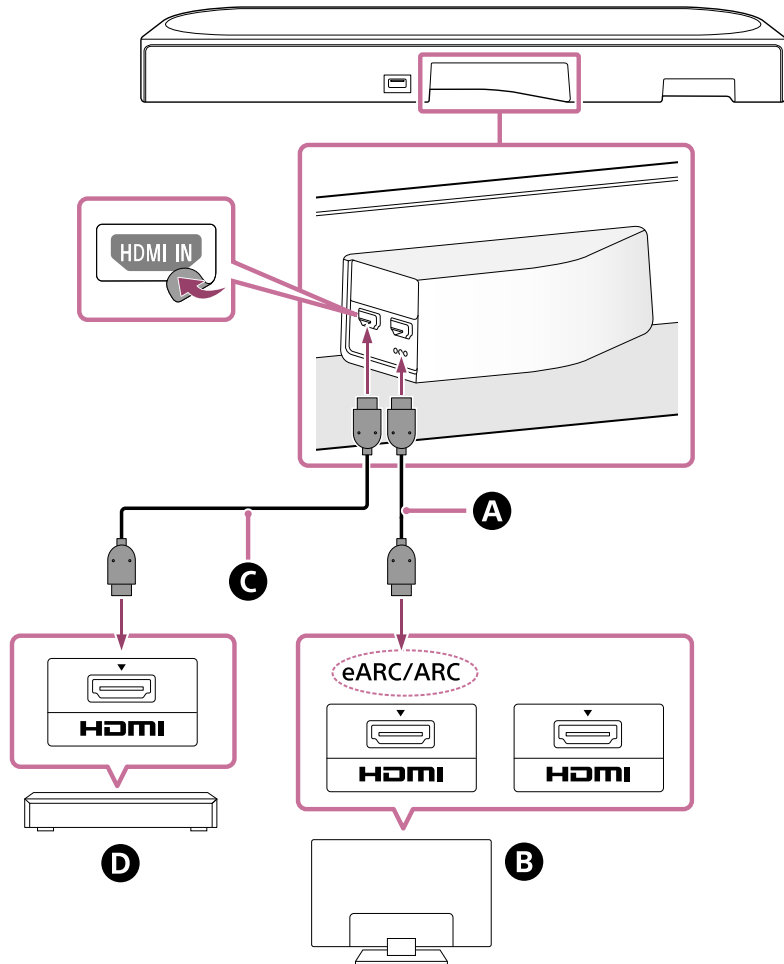

- A** HDMI-kabel (bijgeleverd)
- B** Tv
- C** HDMI-kabel (niet bijgeleverd)
- D** AV-apparaat (Blu-ray Disc-speler, settopbox, kabelbox, satellietbox, gameconsole enz.)

Opmerking

- Controleer dat de stekkers goed in de aansluitingen zijn gestoken.
- Om 4K/8K-content te bekijken, moeten de tv en HDMI-kabel compatibel zijn met de te bekijken video-indeling. Zie voor meer informatie de gebruiksaanwijzing van de tv.
- Bepaalde bedieningselementen van de tv kunnen beperkt worden. Zo zullen bijvoorbeeld geen systeemgeluiden en spraakreacties worden uitgevoerd. Meer informatie vindt u in de gebruiksaanwijzing van uw tv.
- De types en hoeveelheid apparaten die via de functie Controle voor HDMI kunnen worden bediend, zijn als volgt door de HDMI CEC-standaard beperkt:
 - Opnameapparatuur (Blu-ray Disc-recorder, dvd-recorder enz.): max. 3 apparaten
 - Afspelapparatuur (Blu-ray Disc-speler, dvd-speler enz.): max. 3 apparaten
 - Tuners: max. 4 apparaten
 - Audiosysteem (ontvanger/hoofdtelefoon): max. 1 apparaat (gebruikt door dit luidsprekersysteem)

Hint

- Gebruik de HDMI-kabel die compatibel is met de video-indeling van het apparaat dat wordt verbonden en selecteer de HDMI-signaalindeling via [Instellingen] - [HDMI-instellingen] - [HDMI-signaalformaat] op het afstandsbedieningsscherm in de app.
- Zie "Verwant onderwerp" voor de ondersteunde audio-indelingen.
- Onder de HDMI OUT (TV (eARC/ARC))-aansluiting zijn drie voelstippen van ongeveer 1 mm (1/16 inch) groot. Op die manier kunt u de aansluitingen gemakkelijk herkennen.

Verwant onderwerp

- [Aansluiten op een tv](#)
- [Ondersteunde audio-indelingen](#)
- [Ondersteunde HDMI-video-indelingen](#)

TP1002271192

5-071-592-51(1) Copyright 2026 Sony Corporation

Aansluiten op een stopcontact

- 1 Sluit het netsnoer voor de middenspeaker (bijgeleverd) aan op de wisselstroomingang van de middenspeaker en vervolgens op een stopcontact met wisselstroom.

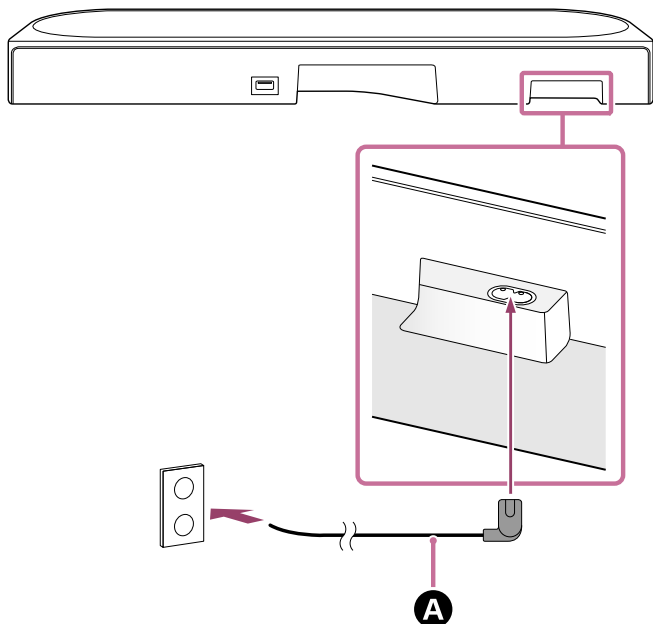

- A** Netsnoer voor de middenspeaker (bijgeleverd)

- 2 Sluit de netsnoeren met wisselstroom voor de luidsprekers (bijgeleverd) aan op de wisselstroomingen-
gen van de 2 voorluidsprekers, en sluit vervolgens de netsnoeren met wisselstroom aan op de stopcontacten
met wisselstroom.

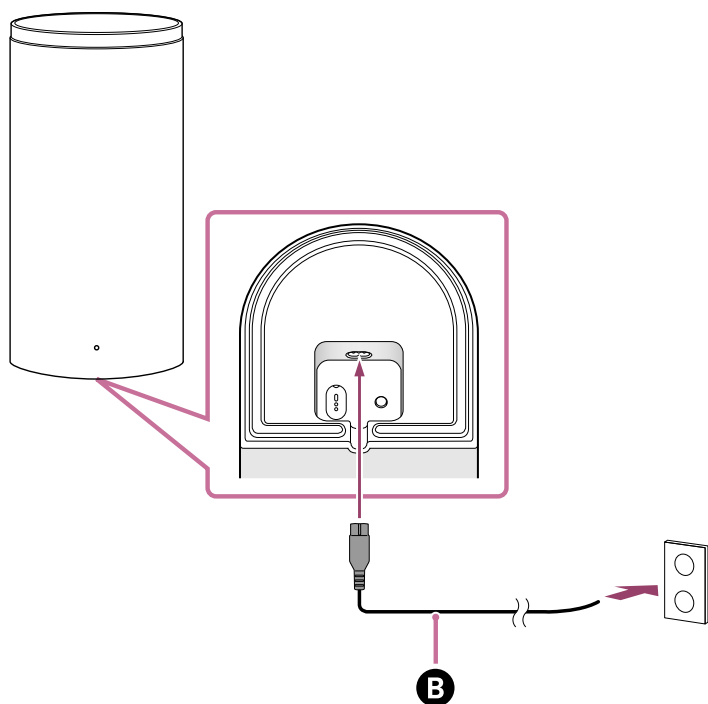

- B** Netsnoer voor de voorluidspreker (bijgeleverd)

Wanneer het netsnoer voor de voorluidspreker op een stopcontact met wisselstroom is aangesloten, wordt de voorluidspreker ingeschakeld en knippert de voedingsindicator op de voorluidspreker wit.

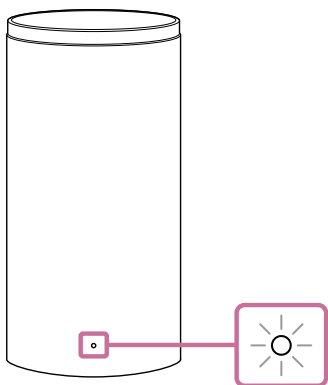

3 Controleer of de voedingsindicator op de voorluidsprekers wit oplicht.

Wanneer de verbinding tussen de middenspeaker en de voorluidspreker is voltooid, licht de voedingsindicator op de voorluidspreker wit op.

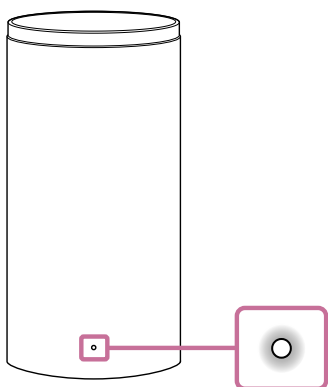

Raadpleeg "[Als de middenspeaker en de voorluidsprekers niet correct zijn aangesloten](#)" als de verbinding niet tot stand kan worden gebracht.

Verwant onderwerp

- [Als de middenspeaker en de voorluidsprekers niet correct zijn aangesloten](#)

TP1002271193

Initiële configuratie uitvoeren met de app "Sony | BRAVIA Connect"

Gebruik de app "Sony | BRAVIA Connect" om het luidsprekersysteem te installeren en configureren.

Als u al een app-compatibel apparaat gebruikt, selecteert u [Apparaat toevoegen] voor installatie en configuratie na het bijwerken van de app naar de nieuwste versie.

1 Controleer of de middenspeaker aangesloten is op de tv en dat de middenspeaker verbonden is met de stroombron.

2 Download en installeer de app "Sony | BRAVIA Connect" op uw smartphone.



3 Open de app en volg de instructies op het scherm om de configuratie te voltooien.

Instructies voor het installeren en verbinden van de voorluidsprekers vindt u in de app.

Wanneer de middenspeaker en de voorluidsprekers verbonden zijn, lichten de voedingsindicatoren op de voorluidsprekers wit op.

Als de voorluidspreker niet correct met de middenspeaker is verbonden, licht de voedingsindicator op de voorluidspreker rood op. Raadpleeg "[Als de middenspeaker en de voorluidsprekers niet correct zijn aangesloten](#)" om de voorluidspreker te verbinden met de middenspeaker.

Verwant onderwerp

- [De middenspeaker en voorluidsprekers op een tv-meubel of legplank installeren](#)
- [De middenspeaker of optionele voorluidsprekers aan een muur bevestigen](#)
- [Gebruik met een optionele subwoofer en achterluidsprekers](#)
- [Wanneer u de optionele SA-RS5-achterluidsprekers gebruikt](#)
- [Aansluiten op een tv](#)
- [Een AV-apparaat aansluiten](#)
- [Aansluiten op een stopcontact](#)

TP1002271194

Als de middenspeaker en de voorluidsprekers niet correct zijn aangesloten

Als de voorluidspreker niet correct op de middenspeaker is aangesloten, licht de voedingsindicator op de voorluidspreker rood op. Bedien als volgt via het afstandsbedieningsscherm in de app.

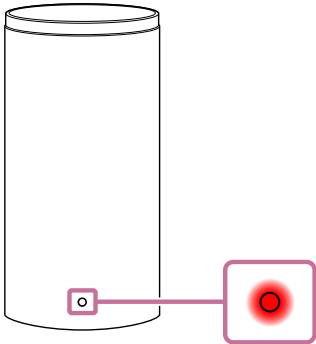



Hint

- Controleer de verbindingstatus van de luidspreker bij [Instellingen] - [Verbindingsinstellingen voor draadloze speaker] op het afstandsbedieningsscherm in de app.

- 1 Tik op [Instellingen] - [Verbindingsinstellingen voor draadloze speaker] - [Verbinding van draadloze speaker].
- 2 Volg de instructies in de app.

Bediening via de bijgeleverde afstandsbediening

1. Druk achtereenvolgens op INPUT (Ingang),  (dempen),  (dempen), INPUT (Ingang) binnen 5 seconden. De hoofdstatusindicator op de middenspeaker knippert afwisselend in blauw/wit en de verbinding met de linker en rechter voorluidsprekers wordt verbroken.
2. Druk op LINK op de linker- en rechter voorluidsprekers. De voedingsindicatoren op de voorluidsprekers knipperen herhaaldelijk twee keer wit. Wanneer de verbinding is voltooid, lichten de voedingsindicatoren op de voorluidsprekers wit op.

Hint

- Wanneer u een optionele subwoofer of achterluidsprekers aansluit, worden deze ook losgekoppeld. Druk op LINK op de optionele subwoofer of achterluidsprekers om deze opnieuw te verbinden.

Verwant onderwerp

- [Indicators op de middenspeaker](#)
- [Indicator op de voorluidspreker](#)
- [Initiële configuratie uitvoeren met de app "Sony | BRAVIA Connect"](#)
- [\[Eenvoudige configuratie\]](#)
- [\[Verbindingsinstellingen voor draadloze speaker\]](#)

Tv-geluid beluisteren

Bedien het afstandsbedieningsscherm in de app als volgt.

- 1 **Tik op het gedeelte afspeelinformatie/ingang omschakelen boven aan het scherm om de ingang om te schakelen naar [Tv].**

Als het afstandsbedieningsscherm in de app waarmee het luidsprekersysteem kan worden bediend en BRAVIA worden weergegeven, moet u de ingang van het luidsprekersysteem niet omschakelen. De audio-invoer op het luidsprekersysteem wordt samen omgeschakeld met de content die op de tv wordt bekeken.

- 2 **Regel het volume.**

Bediening via de bijgeleverde afstandsbediening

1. Druk op INPUT (Ingang) zodat de hoofdstatusindicator op de middenspeaker wit oplicht.
2. Regel het volume.

Opmerking

- Als er geen beeld is wanneer de ingang TV (eARC/ARC) is geselecteerd, selecteert u het gewenste tv-kanaal met de afstandsbediening van de tv.
- Afhankelijk van het feit of u de tv dan wel het luidsprekersysteem als eerste inschakelt, is het mogelijk dat het geluid van het luidsprekersysteem gedempt is en dat de substatusindicator op de middenspeaker wit knippert. Schakel in dat geval eerst de tv en vervolgens het luidsprekersysteem in.

TP1002271195

Gegevens op het aangesloten AV-apparaat afspelen

Bedien het afstandsbedieningsscherm in de app als volgt.

- 1 **Tik op het gedeelte afspeelinformatie/ingang omschakelen boven aan het scherm om de ingang om te schakelen naar [HDMI].**

Als het afstandsbedieningsscherm in de app waarmee het luidsprekersysteem kan worden bediend en BRAVIA worden weergegeven, moet u de ingang van het luidsprekersysteem niet omschakelen. De audio-invoer op het luidsprekersysteem wordt samen omgeschakeld met de content die op de tv wordt bekeken.

- 2 **Regel het volume.**

Bediening via de bijgeleverde afstandsbediening

1. Druk op INPUT (Ingang) zodat de hoofdstatusindicator op de middenspeaker groen oplicht.
2. Regel het volume.

Opmerking

- Als het apparaat dat verbonden is met de HDMI IN-aansluiting op het luidsprekersysteem geen geluid uitvoert, drukt u op de afspreeknop op het verbonden apparaat.
- Wanneer het verbonden apparaat geen beeld uitvoert of het beeld niet correct uitvoert, gaat u naar [Instellingen] - [HDMI-instellingen] en wijzigt u de instellingen bij [HDMI-signaalformaat] op het afstandsbedieningsscherm in de app.
- Controleer dat het luidsprekersysteem aangesloten is op een apparaat dat HDCP (High-bandwidth Digital Content Protection)-conform is. Raadpleeg de gebruiksaanwijzing die bij het aangesloten apparaat is geleverd voor meer informatie.
- Als HDR-content niet met een hoog dynamisch bereik kan worden weergegeven, moet u de instellingen controleren van de tv die of het apparaat dat op het luidsprekersysteem is aangesloten. Raadpleeg de gebruiksaanwijzing die bij de tv of het aangesloten apparaat is geleverd voor meer informatie.
- Afhankelijk van de instelling bij [HDMI-signaalformaat] is het mogelijk dat een AV-apparaat geen HDR-content in HDR-indeling kan uitvoeren. Ga naar [Instellingen] - [HDMI-instellingen] en wijzig de instellingen bij [HDMI-signaalformaat] op het afstandsbedieningsscherm in de app om ze in overeenstemming te brengen met de video-indeling die door het AV-apparaat wordt ondersteund.
- Als het beeld en geluid van het op het luidsprekersysteem aangesloten apparaat niet via de tv worden uitgevoerd terwijl het luidsprekersysteem is uitgeschakeld, gaat u op het afstandsbedieningsscherm in de app naar [Instellingen] - [HDMI-instellingen] - [Signaaldoorvoer] en stelt u dit in op [Automatisch] of [Aan].

Verwant onderwerp

- [\[HDMI-instellingen\]](#)

Home Theatre System
BRAVIA Theatre Trio

De geluidskwaliteit aanpassen

U kunt de geluidskwaliteit als volgt aanpassen op het afstandsbedieningsscherm in de app of met de bijgeleverde afstandsbediening.

Bediening via het afstandsbedieningsscherm in de app

Wanneer een app-compatibele BRAVIA met behulp van een HDMI-kabel aangesloten is op het luidsprekersysteem, selecteert u [Beeld en geluid].

- **[Geluidsveld]**
Voert geluid met surroundgeluidseffect uit. Deze instelling kan worden gebruikt om een surroundgeluid met een gevoel van aanwezigheid te ervaren.
- **[Stemmodus]**
Benadrukt de dialoog en maakt deze beter hoorbaar.
- **[Spraakzoom]**
Deze functie is ingeschakeld wanneer een Sony-tv die compatibel is met de koppelingsfunctie van het luidsprekersysteem aangesloten is. Wanneer de ingang TV geselecteerd is op het luidsprekersysteem, is de stemzoom actief in plaats van de stemmodus.
De stemzoomfunctie past alleen het volume van menselijke stemmen aan zonder het algemene volume te wijzigen. U kunt bijvoorbeeld het stemvolume tijdens een nieuwsbericht luider instellen om het beter te kunnen horen, of het stemvolume stiller instellen tijdens livesportuitzendingen of in andere situaties waarin het commentaar of de livestem te luid is.
- **[Nachtmodus]**
Voert helder geluid uit, zelfs bij een laag volume voor gebruik laat op de avond, en levert duidelijke dialogen en minimaal verlies van getrouwheid.

Bediening via de bijgeleverde afstandsbediening

Telkens wanneer u op een knop op de bijgeleverde afstandsbediening drukt, verandert de instelling en kunt u de status van de instelling nagaan aan de hand van de substatusindicator op de middenspeaker.

Indien ingeschakeld: de substatusindicator licht één keer langdurig wit op.

Indien uitgeschakeld: de substatusindicator knippert tweemaal wit.

- **SOUND FIELD (Geluidsveld)**
Voert geluid met surroundgeluidseffect uit. Deze instelling kan worden gebruikt om een surroundgeluid met een gevoel van aanwezigheid te ervaren.
- **VOICE (Stemmodus)**
Benadrukt de dialoog en maakt deze beter hoorbaar.
De stemzoomfunctie past het volume van menselijke stemmen aan wanneer een tv die compatibel is met de koppelingsfunctie van het luidsprekersysteem aangesloten is. Wanneer de stemzoom ingeschakeld is, wordt de waarde gebruikt die voor het laatst werd ingesteld in het tv-menu of op het afstandsbedieningsscherm in de app.
- **NIGHT (Nachtmodus)**
Voert helder geluid uit, zelfs bij een laag volume voor gebruik laat op de avond, en levert duidelijke dialogen en minimaal verlies van getrouwheid.

Opmerking

- De instellingen met betrekking tot geluidseffecten die op het afstandsbedieningsscherm van de app of de meegeleverde afstandsbediening zijn geselecteerd, zijn niet beschikbaar tijdens de uitvoer van de testtoon.
- Als [Instelling van het geluidsveld] op [Dolby Speaker Virtualizer] is ingesteld en het geluidsveld(*) is ingeschakeld, is de stemmodus(*) uitgeschakeld.
- Afhankelijk van de combinatie van instellingen voor geluidseffecten die zijn geselecteerd op het afstandsbedieningsscherm in de app of de bijgeleverde afstandsbediening en de inhoud die wordt afgespeeld, is het [Optimalisatie van het geluidsveld]-effect mogelijk niet van toepassing of geven sommige luidsprekers mogelijk geen geluid weer.
- Het gevoel van aanwezigheid dat door de verwerking van het surroundgeluid kan worden gerealiseerd, kan afhankelijk van de afgespeelde content variëren.
- Bij het afspelen van meerkanaalsaudio dient u de instelling voor digitale audio-uitvoer te controleren op het apparaat dat op het luidsprekersysteem is aangesloten. Raadpleeg de gebruiksaanwijzing die bij het aangesloten apparaat is geleverd voor meer informatie.
- De nachtmodus(*) wordt automatisch uitgeschakeld wanneer het luidsprekersysteem wordt uitgeschakeld.
- Open de onderstaande URL voor een lijst met tv's die compatibel zijn met de koppelingsfunctie van het luidsprekersysteem.
https://www.sony.net/hav_faq
- Afhankelijk van de instelling van de tv of de content die wordt afgespeeld, werkt de stemzoomfunctie mogelijk niet.

* U kunt het instellen op het afstandsbedieningsscherm in de app of met de bijgeleverde afstandsbediening.

Verwant onderwerp

- [\[Geluidsinstellingen\]](#)

TP1002271197

5-071-592-51(1) Copyright 2026 Sony Corporation

Muziek beluisteren door een BLUETOOTH-apparaat dat voor het eerst wordt verbonden te koppelen

Om de BLUETOOTH-functie te kunnen gebruiken, moeten het luidsprekersysteem en het BLUETOOTH-apparaat vooraf worden gekoppeld.

Koppeling is het proces waarbij apparaten vooraf onderling bij elkaar worden geregistreerd.

1 Schakel het BLUETOOTH-apparaat in.

2 Schakel de ingang om naar [Bluetooth] op het afstandsbedieningsscherm in de app.

Als er al een ander BLUETOOTH-apparaat met het luidsprekersysteem verbonden is, selecteert u [Met andere apparaten verbinden].

Het luidsprekersysteem schakelt over naar de koppelingsmodus en de hoofdstatusindicator op de middenspeaker knippert herhaaldelijk twee keer blauw wanneer u overschakelt naar de ingang [Bluetooth] en er geen apparaat is gekoppeld.

3 Zoek het luidsprekersysteem op het BLUETOOTH-apparaat door de koppelingsprocedure uit te voeren.

De lijst met de BLUETOOTH-apparaten die door het BLUETOOTH-apparaat zijn gevonden, verschijnt op het scherm van het BLUETOOTH-apparaat.

Voor meer informatie over hoe u de koppeling met het BLUETOOTH-apparaat moet uitvoeren, raadpleegt u de gebruiksaanwijzing van het BLUETOOTH-apparaat.

4 Selecteer het luidsprekersysteem(*) in de lijst met apparaten die op het scherm van het BLUETOOTH-apparaat wordt weergegeven en registreer het luidsprekersysteem en het BLUETOOTH-apparaat bij elkaar.

Indien een wachtwoord vereist is, voert u "0000" in.

* BRAVIA Theatre Trio of de naam van het apparaat die in [Unitnaam] is ingesteld.

5 Bevestig op het afstandsbedieningsscherm in de app dat het luidsprekersysteem en het BLUETOOTH-apparaat met elkaar verbonden zijn via de BLUETOOTH-functie.

De naam van het verbonden BLUETOOTH-apparaat wordt weergegeven op het afstandsbedieningsscherm in de app.

6 Start de audioweergave met de muziekapp op het verbonden BLUETOOTH-apparaat.

Het geluid wordt uitgevoerd via het luidsprekersysteem.

7 Regel het volume.

Regel het volume van het luidsprekersysteem via het afstandsbedieningsscherm in de app, via de app waarmee u muziek afspeelt of met  (Volume) + (plus)/– (min) op de bijgeleverde afstandsbediening.

Speel de content af of pauzeer deze door op het afstandsbedieningsscherm in de app op het afspeelpictogram te tikken.

Opmerking

- Als de koppeling niet lukt, probeer dan het volgende uit te voeren op het BLUETOOTH-apparaat.
 - Aanvaard het koppelingsverzoek.
 - Als het maximale aantal gekoppelde apparaten op het BLUETOOTH-apparaat is bereikt, verwijdert u eventuele overbodige apparaten.
 - Als het luidsprekersysteem is gereset, verwijdert u de koppelingsinformatie voor het luidsprekersysteem van het BLUETOOTH-apparaat en voert u de koppelingsprocedure opnieuw uit.

Hint

- Als er nog geen BLUETOOTH-apparaat gekoppeld is (bij gebruik van het luidsprekersysteem meteen na aankoop), kunt u de koppelingsmodus activeren op het luidsprekersysteem door de ingang om te schakelen naar [Bluetooth].
- Voer de koppelingsprocedure uit voor een tweede of daarop volgend BLUETOOTH-apparaat.

Verwant onderwerp

- [De draadloze functie in- of uitschakelen](#)
- [Het luidsprekersysteem resetten](#)

TP1002271198

Muziek op het gekoppelde BLUETOOTH-apparaat beluisteren

1 Schakel de BLUETOOTH-functie op het BLUETOOTH-apparaat in.

2 Schakel de ingang om naar [Bluetooth] op het afstandsbedieningsscherm in de app.

Het luidsprekersysteem maakt automatisch opnieuw verbinding met het BLUETOOTH-apparaat waarmee het voor het laatst verbonden was.

Als er al een ander BLUETOOTH-apparaat met het luidsprekersysteem verbonden is, selecteert u [Met andere apparaten verbinden]. Gebruik vervolgens het BLUETOOTH-apparaat dat u met het luidsprekersysteem wilt verbinden om het luidsprekersysteem te selecteren als het te verbinden apparaat voor de BLUETOOTH-functie.

3 Start de audioweergave met de muziekapp op het verbonden BLUETOOTH-apparaat.

Het geluid wordt uitgevoerd via het luidsprekersysteem.

4 Regel het volume.

Regel het volume van het luidsprekersysteem via het afstandsbedieningsscherm in de app of via de app waarmee u muziek afspeelt.

Speel de content af of pauzeer deze door op het afstandsbedieningsscherm in de app op het afspeelpictogram te tikken.

Bediening via de bijgeleverde afstandsbediening

1. Schakel de BLUETOOTH-functie op het BLUETOOTH-apparaat in.
2. Druk op INPUT (Ingang) zodat de hoofdstatusindicator op de middenspeaker blauw oplicht.

Het luidsprekersysteem maakt automatisch opnieuw verbinding met het BLUETOOTH-apparaat waarmee het voor het laatst verbonden was.

Als het niet lukt om verbinding te maken met het BLUETOOTH-apparaat dat u in stap 1 hebt gebruikt, selecteert u [Met andere apparaten verbinden] op het afstandsbedieningsscherm in de app. Gebruik vervolgens het BLUETOOTH-apparaat dat u in stap 1 hebt gebruikt om het luidsprekersysteem te selecteren als het te verbinden apparaat voor de BLUETOOTH-functie.

3. Start de audioweergave met de muziekapp op het verbonden BLUETOOTH-apparaat.
4. Regel het volume.

Hint

- Als er geen BLUETOOTH-verbinding wordt gemaakt tussen het luidsprekersysteem en het BLUETOOTH-apparaat, selecteert u het luidsprekersysteem op het BLUETOOTH-apparaat.
- Bij vertraging in het geluid kunt u dit mogelijk verbeteren door op het afstandsbedieningsscherm in de app naar [Instellingen] - [Bluetooth-instellingen] - [Bluetooth-verbindingskwaliteit] te gaan en dit in te stellen op [Stabiele verbinding heeft prioriteit].

De verbinding met het BLUETOOTH-apparaat verbreken

Gebruik een van de volgende methoden om de verbinding te verbreken.

- Schakel de BLUETOOTH-functie op het BLUETOOTH-apparaat uit.
- Schakel het luidsprekersysteem of het BLUETOOTH-apparaat uit.

Verwant onderwerp





- [De draadloze functie in- of uitschakelen](#)

TP1002271199

5-071-592-51(1) Copyright 2026 Sony Corporation

De draadloze functie in- of uitschakelen

De draadloze functie is standaard ingeschakeld.

- Druk achtereenvolgens op INPUT (Ingang),  (Volume) – (min) en  (dempen) op de bijgeleverde afstandsbediening om de BLUETOOTH- en draadloos-LAN-functie uit te schakelen. De substatusindicator op de middenspeaker knippert tweemaal wit.
- Druk achtereenvolgens op INPUT (Ingang),  (Volume) – (min) en  (dempen) op de bijgeleverde afstandsbediening om de BLUETOOTH- en draadloos-LAN-functie in te schakelen. De substatusindicator op de middenspeaker licht eenmaal langdurig wit op.

Opmerking

- U kunt de volgende handelingen niet uitvoeren wanneer de draadloze functie uitgeschakeld is:
 - Koppelen en/of verbinding maken met een BLUETOOTH-apparaat.
 - De app "Sony | BRAVIA Connect" gebruiken.
 - Muziek afspelen op het netwerk via een draadloos LAN.

TP1002271200

Home Theatre System
BRAVIA Theatre Trio

Spotify gebruiken

Begin iets af te spelen op Spotify met de Spotify-app, tik op het luidsprekerpictogram in de benedenhoek van uw scherm en tik op uw apparaat in het menu dat verschijnt.

Gebruik je telefoon, tablet of computer als een afstandsbediening voor Spotify. Ga naar spotify.com/connect om te leren hoe je dat doet

Opmerking

- De Spotify-app is beschikbaar in de volgende [markten/regio's](#).

Hint

- Als [Instellingen] - [Systeeminstellingen] - [Netwerk-/Bluetooth-stand-by] op het afstandsbedieningsscherm in de app op [Uit] is ingesteld, kan het afspelen niet worden gestart zolang het luidsprekersysteem in de stand-bystand staat. Als deze parameter op [Aan] is ingesteld, kan het luidsprekersysteem wel starten en muziek afspelen wanneer de stand-bystand is geactiveerd.

TP1002069203

Home Theatre System
BRAVIA Theatre Trio

AirPlay gebruiken

Het luidsprekersysteem is compatibel met AirPlay. U kunt muziekcontent selecteren op een iOS-apparaat zoals een iPhone, iPad of iPod touch en naar het luidsprekersysteem streamen.

- 1 **Verbind het iOS-apparaat via wifi met hetzelfde netwerk als dat van het luidsprekersysteem.**
- 2 **Speel de muziek die u wilt streamen af op het iOS-apparaat.**
- 3 **Zoek het AirPlay-pictogram () op het iOS-apparaat en tik erop.**
- 4 **Selecteer op het iOS-apparaat het luidsprekersysteem als de luidspreker om naar te streamen.**
De muziek wordt afgespeeld via het luidsprekersysteem.

Hint

- Muziek kan naar meerdere luidsprekers worden gestreamd door samen met het luidsprekersysteem nog andere luidsprekers te selecteren.
- Als [Instellingen] - [Systeeminstellingen] - [Netwerk-/Bluetooth-stand-by] op het afstandsbedieningsscherm in de app op [Uit] is ingesteld, kan het afspelen niet worden gestart zolang het luidsprekersysteem in de stand-bystand staat. Als deze parameter op [Aan] is ingesteld, kan het luidsprekersysteem wel starten en muziek afspelen wanneer de stand-bystand is geactiveerd.

Muziek naar het luidsprekersysteem streamen door tegen Siri te spreken

Als u het luidsprekersysteem toevoegt aan de Home-app op het iOS-apparaat, kunt u muziek naar het luidsprekersysteem streamen door tegen Siri te spreken.

Opmerking

- Omdat het luidsprekersysteem niet met een microfoon is uitgerust, is het niet mogelijk om het luidsprekersysteem te bedienen door ertegen te spreken.
- Niet alle Siri-functies zijn op het luidsprekersysteem beschikbaar.

TP1002069204

Home Theatre System
BRAVIA Theatre Trio

Het luidsprekersysteem bedienen door het tegelijk te schakelen met een tv (functie Controle voor HDMI)

Bedieningselementen van het luidsprekersysteem zoals in-/uitschakelen of volumeregeling kunnen tegelijk met bedieningselementen van een tv worden geschakeld door het luidsprekersysteem met behulp van een HDMI-kabel aan te sluiten op een tv die compatibel is met de functie Controle voor HDMI.

Over de functie Controle voor HDMI

De functie Controle voor HDMI is een functie voor het tegelijk schakelen van apparaten die verbonden zijn met behulp van een HDMI-kabel (High-Definition Multimedia Interface), zodat u deze gelijktijdig kunt bedienen.

Hoewel deze functie wordt ondersteund door apparaten die compatibel zijn met de functie Controle voor HDMI, is het mogelijk dat de functie niet werkt voor apparaten die niet door Sony werden geproduceerd.

Vorbereidingen treffen om het luidsprekersysteem te bedienen door het tegelijk met een tv te schakelen

Schakel de instellingen voor de functie Controle voor HDMI in op de tv die met behulp van een HDMI-kabel op het luidsprekersysteem is aangesloten.

De instelling voor de functie Controle voor HDMI op het luidsprekersysteem is standaard ingeschakeld.

Opmerking

- De tv moet compatibel zijn met de functie Controle voor HDMI. Zie voor meer informatie de gebruiksaanwijzing van de tv.
- Controleer de luidsprekerinstellingen op de tv. Het luidsprekersysteem wordt gesynchroniseerd met de luidsprekerinstellingen van de tv. Zie voor meer informatie de gebruiksaanwijzing van de tv.
- Indien het geluid eerder via de luidsprekers van de tv werd uitgevoerd, is het afhankelijk van de tv mogelijk dat het luidsprekersysteem niet tegelijk wordt ingeschakeld wanneer de tv wordt bediend, zelfs niet wanneer de tv wordt ingeschakeld.

Hint

- Wanneer u een apparaat zoals een Blu-ray Disc-speler met behulp van een HDMI-kabel op een tv aansluit, moet u de functie Controle voor HDMI van het apparaat inschakelen.
- Raadpleeg de gebruiksaanwijzing van een tv of Blu-ray Disc-speler om de functie Controle voor HDMI ervan in te schakelen.
- Als u de functie Controle voor HDMI ("BRAVIA Sync") op een door Sony gefabriceerde tv inschakelt, wordt de functie Controle voor HDMI op het luidsprekersysteem ook automatisch ingeschakeld.
- De instelling voor de functie Controle voor HDMI op het luidsprekersysteem kan worden gewijzigd door [Instellingen] - [HDMI-instellingen] - [Controle voor HDMI] op het afstandsbedieningsscherm in de app te openen.

In- en uitschakelen of het volume regelen met de afstandsbediening van een tv

Wanneer u de tv in-/uitschakelt of het volume ervan regelt met de afstandsbediening van de tv, wordt dezelfde handeling voor het luidsprekersysteem uitgevoerd.

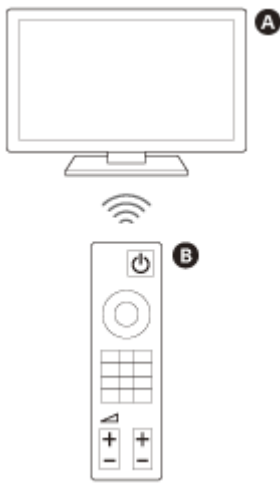

A Tv

B Afstandsbediening van de tv

Apparaten tegelijk in- of uitschakelen

Wanneer de tv wordt ingeschakeld, schakelt het luidsprekersysteem automatisch ook in. Wanneer de tv wordt uitgeschakeld, schakelt het luidsprekersysteem automatisch ook uit.

Opmerking

- Als het luidsprekersysteem wordt uitgeschakeld voordat de tv is uitgeschakeld, zal het luidsprekersysteem mogelijk niet automatisch inschakelen, zelfs wanneer de tv de volgende keer wordt ingeschakeld. Ga in dat geval als volgt te werk.
 - Selecteer het luidsprekersysteem als apparaat voor geluidsuitvoer in het menu van de tv.
 - Als u een Sony-tv gebruikt, schakelt u het luidsprekersysteem in terwijl de tv ingeschakeld is.

Volumeregeling

Het geluid van het tv-programma dat u bekijkt, wordt automatisch door het luidsprekersysteem uitgevoerd. Het volume van het luidsprekersysteem kan met de afstandsbediening van de tv worden geregeld.

Funcie One-Touch Play

Het luidsprekersysteem en de tv schakelen automatisch in zodra content wordt afgespeeld op een Blu-ray Disc-speler die op het luidsprekersysteem is aangesloten of zodra een specifieke handeling wordt uitgevoerd zoals de PS-knop op een PlayStation®5-controller indrukken.

Opmerking

- Als [Instellingen] - [HDMI-instellingen] - [Signaaldoorvoer] op [Automatisch] of [Aan] is ingesteld op het afstandsbedieningsscherm in de app en het tv-geluid de laatste keer via de luidsprekers van de tv werd uitgevoerd, zal het luidsprekersysteem afhankelijk van de tv mogelijk niet inschakelen en worden beeld en geluid mogelijk alleen op de tv uitgevoerd, zelfs als content op het apparaat wordt afgespeeld.

Verwant onderwerp

- [\[HDMI-instellingen\]](#)

TP1002068160

Het luidsprekersysteem bedienen door het tegelijk te schakelen met een tv die compatibel is met de functie "BRAVIA Sync"

"BRAVIA Sync" is een functie die door Sony werd ontwikkeld op basis van de functie Controle voor HDMI. Door "BRAVIA Sync"-compatibele apparaten zoals een tv of een Blu-ray Disc-speler met behulp van een HDMI-kabel aan te sluiten, kunnen de apparaten onderling tegelijk worden geschakeld en bediend.

"BRAVIA Sync" gebruiken

Schakel de functie Controle voor HDMI op het Sony-apparaat in om "BRAVIA Sync" in te schakelen.

Wat u kunt doen met "BRAVIA Sync"

Functie Controle voor HDMI

- Apparaten tegelijk in- of uitschakelen
- Volumeregeling
- Functie One-Touch Play

Verwant onderwerp

- [Het luidsprekersysteem bedienen door het tegelijk te schakelen met een tv \(functie Controle voor HDMI\)](#)
- [\[HDMI-instellingen\]](#)

TP1002068159

[Verbindingsinstellingen voor draadloze speaker]

Dit zijn de instellingen voor de verbinding van de bijgeleverde voorluidsprekers of de optionele subwoofer en achterluidsprekers.

De volgende instellingen worden weergegeven wanneer u tikt op [Instellingen] - [Verbindingsinstellingen voor draadloze speaker] op het afstandsbedieningsscherm in de app.

Statuscontrole draadloze luidsprekers

Wordt gebruikt om de verbindingstatus van de luidsprekers die met het luidsprekersysteem zijn verbonden op het scherm van de app te controleren.

[Verbinding van draadloze speaker]

Wordt gebruikt om de verbindinginstellingen voor de bijgeleverde voorluidsprekers en een optionele subwoofer of achterluidsprekers te configureren. Dit kan ook worden gebruikt om een verbonden subwoofer of achterluidsprekers door een nieuwe subwoofer of achterluidsprekers te vervangen.

[Draadloos kanaal]

Wanneer [Automatisch] is ingesteld, wordt het beste kanaal voor draadloze communicatie automatisch geselecteerd. Wanneer het kanaal is vastgezet, wordt draadloze communicatie uitgevoerd via het opgegeven kanaal. Als u geluidsonderbrekingen ervaart of als de netwerkfuncties van randapparatuur, zoals een tv die op het luidsprekersysteem is aangesloten, niet goed werken, kan het wijzigen van deze instelling de situatie verbeteren.

[Kwaliteit van het draadloos afspelen]

Wordt gebruikt om de draadloze afspreekwaliteit voor de bijgeleverde voorluidsprekers en een optionele subwoofer en achterluidsprekers in te stellen.

TP1002271201

Home Theatre System
BRAVIA Theatre Trio

[Geluidsinstellingen]

Dit zijn de audio-uitvoerininstellingen.

De volgende instellingen worden weergegeven wanneer u tikt op [Instellingen] - [Geluidsinstellingen] op het afstandsbedieningsscherm in de app.

[Optimalisatie van het geluidsveld]

Optimaliseert het geluidsveld-effect. Volg de instructies op het scherm.

Als u de installatiepositie van het luidsprekersysteem en de optionele luidsprekers wijzigt na het uitvoeren van de initiële configuratie, moet u deze instelling opnieuw uitvoeren.

Het gebruik van de kalibratiemicrofoon zorgt voor nauwkeurigere metingen.

[Instelling van het geluidsveld]

Wordt gebruikt om het geluidsveldtype, de akoestische kenmerken voor bioscoopgeluid en de afspelmethode voor stereocontent in te stellen.

Om van deze geluidseffecten te genieten, activeert u het geluidsveld op het afstandsbedieningsscherm in de app of met de bijgeleverde afstandsbediening.

[Hoogte van geluidsveld]

Past de hoogte van het volledige geluidsveld aan om het evenwicht tussen beeld en geluid te verbeteren.

[IMAX Enhanced Mode]

Bij het afspelen van IMAX Enhanced-inhoud wordt het geluid automatisch aangepast om overeen te komen met de bedoeling van de maker.

De optionele luidsprekers zijn vereist om te kunnen genieten van IMAX® Enhanced. Zie de volgende URL voor meer informatie.

<https://www.sony.net/comp-home/>

[Controle van de geluidsuitvoer]

Wordt gebruikt om het met de huidige instellingen uitgevoerde geluid te controleren en na te gaan of er consistent geluid via iedere luidspreker wordt uitgevoerd.

[DSEE Ultimate]

Speelt gecompriëerde muziek nauwkeurig geüp-scaled met behulp van AI-technologie af.

[Audio DRC]

Comprimeert het dynamische bereik (het bereik tussen de luidste en de stilste delen) van het audiosignaal zodat stillere geluiden beter hoorbaar zijn.

[Dialoogbeheer DTS]

Het dialoogvolume wordt geregeld terwijl content die compatibel is met de DTS:X-dialoogbeheerfunctie wordt afgespeeld.

[AV-synchronisatie]

Past de vertraging tussen beeld en geluid aan.

[Geavanceerd automatisch volume]

Voorkomt wijzigingen van het volume die door het ingangssignaal worden veroorzaakt. Deze functie is bijvoorbeeld handig wanneer het volume van reclameboodschappen op de tv luider is dan van een tv-programma.

[Instel. voor fase van subwoofer]

Wordt alleen weergegeven wanneer de subwoofers die de aansluiting van twee subwoofers ondersteunen, met het luidsprekersysteem zijn verbonden.

Controleer de productspecificaties op de productinformatiewebsite van Sony om te bevestigen of de subwoofers de aansluiting van twee subwoofers ondersteunen.

Het aanpassen van de subwoofer-fase-instelling kan de algehele samenhang van de geluidskwaliteit (van lage tot hoge frequenties) verbeteren, of een waargenomen bastekort verhelpen. Selecteer, afhankelijk van het aantal verbonden subwoofers, de instelling die betrekking heeft op het volgende.

- Wanneer er één subwoofer is verbonden.
Selecteer een instelling waarmee de basfrequenties het best hoorbaar zijn bij het afspelen van nummers met mannelijke zang of mannelijke dialogen.
- Wanneer twee subwoofers zijn verbonden.
Selecteer een instelling waarbij de lage frequenties het best hoorbaar zijn bij het afspelen van nummers met mannelijke zang of mannelijke dialogen, en waarbij de basfrequenties van filmeffecten en muziek ook natuurlijk en vol klinken.

Verwant onderwerp

- [Bijgeleverde afstandsbediening](#)
- [Afstandsbedieningsscherm in de app](#)
- [De middenspeaker en voorluidsprekers op een tv-meubel of legplank installeren](#)
- [De middenspeaker of optionele voorluidsprekers aan een muur bevestigen](#)
- [Gebruik met een optionele subwoofer en achterluidsprekers](#)
- [\[HDMI-instellingen\]](#)

TP1002271210

Home Theatre System
BRAVIA Theatre Trio

[HDMI-instellingen]

Dit zijn de HDMI-instellingen.

De volgende instelitems worden weergegeven wanneer u tikt op [Instellingen] - [HDMI-instellingen] op het afstandsbedieningsscherm in de app.

[Controle voor HDMI]

Wanneer de functie Controle voor HDMI is ingeschakeld, kunnen apparaten die met behulp van een HDMI-kabel zijn verbonden, onderling worden bediend en ARC-audio van de tv ontvangen.

[Tv-uitschakellink]

Wanneer de tv wordt uitgeschakeld, wordt ook het luidsprekersysteem uitgeschakeld. Stel [Controle voor HDMI] in op [Aan].

[Signaaldoorvoer]

Verzendt het HDMI-signaal naar de tv, zelfs wanneer het luidsprekersysteem is uitgeschakeld.

[eARC]

Bij aansluiting van een tv die compatibel is met eARC, moet u deze instelling inschakelen om de eARC-functie in te schakelen. Bij aansluiting van een tv die compatibel is met ARC (maar niet compatibel met eARC), werkt de ARC-functie ongeacht de instelling van deze functie.

Na inschakeling van eARC controleert u de eARC-instelling op de tv. Zie voor meer informatie de gebruiksaanwijzing van de tv.

[HDMI-signaalformaat]

Wordt gebruikt om de video-indeling te selecteren die kan worden ontvangen. Als het beeld en geluid van een apparaat dat op het luidsprekersysteem is aangesloten niet correct worden uitgevoerd, wijzigt u deze instelling.

Opmerking

- Als de video-indeling die voor deze instelling is geselecteerd niet wordt uitgevoerd, stemmen de videosignaalspecificaties en -instellingen van uw tv mogelijk niet overeen met die van het luidsprekersysteem. Controleer de video-invoerspecificaties en -instellingen van uw tv. Raadpleeg de gebruiksaanwijzing van uw tv voor meer informatie over de specificaties en instellingen van de tv.
- Als het beeld en geluid niet worden uitgevoerd wanneer [Verbeterd formaat (4K120, 8K)] is ingesteld, moet u deze optie instellen op [Verbeterd formaat] of [Standaardformaat].
- Als het beeld en geluid niet worden uitgevoerd wanneer [Verbeterd formaat] is ingesteld, moet u deze optie instellen op [Standaardformaat].
- Raadpleeg "[Ondersteunde HDMI-video-indelingen](#)" voor meer informatie over de video-indelingen die kunnen worden ontvangen en de HDMI-kabel die kan worden gebruikt.
- De functie VRR/ALLM/SBTM/QMS is aan deze instelling gekoppeld en ingeschakeld wanneer [Verbeterd formaat (4K120, 8K)] (de standaardinstelling) is ingesteld.

[Video-uitvoer voor tv met PIP/PBP-weergave]

Voert het beeld van de HDMI-ingang op het luidsprekersysteem uit naar de tv wanneer u op het luidsprekersysteem de ingang TV (eARC/ARC) hebt geselecteerd. Schakel deze instelling in wanneer u op een tv twee vensters wilt weergeven, waaronder het beeld van de HDMI-ingang op het luidsprekersysteem.

TP1002068184

5-071-592-51(1) Copyright 2026 Sony Corporation

Home Theatre System
BRAVIA Theatre Trio

[Bluetooth-instellingen]

Hier kunt u de geavanceerde instellingen van de BLUETOOTH-functie configureren.

De volgende instellingen worden weergegeven wanneer u tikt op [Instellingen] - [Bluetooth-instellingen] op het afstandsbedieningsscherm in de app.

[Bluetooth-verbindingskwaliteit]

Wordt gebruikt om de BLUETOOTH-verbindingskwaliteit in te stellen wanneer u audio afkomstig van een mobiel apparaat via het luidsprekersysteem afspeelt.

[Audio afspelen via Bluetooth]

Geeft een handleiding weer voor het overschakelen van het luidsprekersysteem naar BLUETOOTH-invoer.

Verwant onderwerp

- [De draadloze functie in- of uitschakelen](#)

TP1002068185

Home Theatre System
BRAVIA Theatre Trio

[Systeeminstellingen]

Dit zijn de instellingen van het luidsprekersysteem.

De volgende instellingen worden weergegeven wanneer u tikt op [Instellingen] - [Systeeminstellingen] op het afstandsbedieningsscherm in de app.

[Automatische stand-by]

Wanneer het luidsprekersysteem niet wordt bediend en er gedurende ongeveer 20 minuten geen signaalvoer is, schakelt het luidsprekersysteem automatisch over naar de netwerkstand-bystand of de stand-bystand.

[Netwerk-/Bluetooth-stand-by]

Het luidsprekersysteem kan via het netwerk of via de BLUETOOTH-functie worden ingeschakeld. Het luidsprekersysteem kan ook vanuit de app worden ingeschakeld.

Aan: wanneer de voeding is uitgeschakeld, schakelt het luidsprekersysteem over naar de netwerkstand-bystand.

Uit: wanneer de voeding is uitgeschakeld, schakelt het luidsprekersysteem over naar de stand-bystand.

Opmerking

- Wanneer [Netwerk-/Bluetooth-stand-by] op [Uit] is ingesteld, kan het langer duren voordat audio via het luidsprekersysteem wordt uitgevoerd wanneer het luidsprekersysteem ingeschakeld wordt.

[Automatisch updaten]

Wordt gebruikt om in te stellen of netwerkupdates al dan niet automatisch worden uitgevoerd.

[Dimmer]

U kunt de helderheid van de indicators op de middenspeaker en voorluidsprekers wijzigen. De helderheid van de indicators voor de optionele subwoofer en achterluidsprekers wordt ook gewijzigd.

[Unitnaam]

Wordt gebruikt om de naam te wijzigen van het luidsprekersysteem die wordt weergegeven wanneer een functie zoals de BLUETOOTH-functie wordt gebruikt.

[Systeeminformatie]

Geeft informatie over het luidsprekersysteem zoals de softwareversie weer.

[Informatie over de softwarelicentie]

Geeft informatie over de softwarelicentie weer.

Home Theatre System
BRAVIA Theatre Trio

[Netwerkinstellingen]

Dit zijn de instellingen voor het netwerk.

De volgende instellingen worden weergegeven wanneer u tikt op [Instellingen] - [Netwerkinstellingen] op het afstandsbedieningsscherm in de app.

[Netwerkverbind.status]

Wordt gebruikt om de netwerkinstellingen van het luidsprekersysteem te controleren.

[Accountbeheer]

Wordt gebruikt om de lijst van gebruikers te controleren die het luidsprekersysteem momenteel gebruiken of om gebruikersregistratie te annuleren. Maximaal 20 gebruikersaccounts kunnen worden geregistreerd.

[Privacy-instelling]

Het luidsprekersysteem verzamelt informatie over uw gebruik van het apparaat. Controleer het privacybeleid dat tijdens de configuratie verschijnt en ga al dan niet akkoord met het verzamelen van informatie.

Hint

- Zodra u hebt ingestemd, kunt u het verzamelen van informatie stopzetten door uw akkoord in te trekken of door het luidsprekersysteem naar de originele instellingen te resetten.

Verwant onderwerp

- [Het luidsprekersysteem resetten](#)

TP1002069205

Home Theatre System
BRAVIA Theatre Trio

[Eenvoudige configuratie]

De basisinstellingen, luidsprekerinstellingen en optimalisatie van het surroundgeluid voor het luidsprekersysteem kunnen makkelijk worden uitgevoerd.

Tik op [Instellingen] - [Eenvoudige configuratie] op het afstandsbedieningsscherm in de app.

TP1002068158

Home Theatre System
BRAVIA Theatre Trio

[Update van de software]

Hiermee kunt u de software van het luidsprekersysteem, de optionele subwoofer of de optionele achterluidsprekers updaten.

Tik op [Instellingen] - [Update van de software] op het afstandsbedieningsscherm in de app.

TP1002271180

5-071-592-51(1) Copyright 2026 Sony Corporation

Energie besparen in de stand-bystand

Om het stroomverbruik in de stand-bystand te beperken, configureert u de instellingen als volgt.

- Ga op het afstandsbedieningsscherm in de app naar [Instellingen] - [HDMI-instellingen] - [Signaaldoorvoer] en stel dit in op [Uit].
- Ga op het afstandsbedieningsscherm in de app naar [Instellingen] - [Systeeminstellingen] - [Netwerk-/Bluetooth-stand-by] en stel dit in op [Uit].

Opmerking

- Wanneer [Netwerk-/Bluetooth-stand-by] op [Uit] is ingesteld, kan het langer duren voordat audio via het luidsprekersysteem wordt uitgevoerd wanneer het luidsprekersysteem ingeschakeld wordt.

TP1002069207

Problemen oplossen

Volg de onderstaande procedure als u problemen ervaart.

1. Controleer of de andere apparaten die op het luidsprekersysteem en de tv zijn aangesloten met behulp van de juiste kabels op de juiste aansluitingen zijn aangesloten en dat de stekkers goed in de aansluitingen gestoken zijn.



2. Haal het netsnoer uit het stopcontact en sluit het na enkele minuten weer aan.



3. Controleer op toepasselijke problemen en oplossingen met behulp van een van de volgende methoden.

- Selecteer Help in het menu van de app "Sony | BRAVIA Connect" voor informatie over ondersteuning.
- Selecteer op de ondersteuningspagina de modelnaam van het luidsprekersysteem en controleer de ondersteuningsinformatie.
Voor de URL van de ondersteuningspagina, zie "[Website voor klantenondersteuning](#)."



4. Reset het luidsprekersysteem.

Alle instellingen van het luidsprekersysteem worden in hun initiële stand hersteld.



5. Als het luidsprekersysteem nog steeds niet correct werkt, neemt u contact op met de ondersteuning van Sony of de dichtstbijzijnde Sony-handelaar.

- Contact met de ondersteuning van Sony:
<https://www.sony.net/support-contact>

Verwant onderwerp

- [Website voor klantenondersteuning](#)
- [Het luidsprekersysteem resetten](#)

Home Theatre System
BRAVIA Theatre Trio

Website voor klantenondersteuning

Op de ondersteuningspagina vindt u de volgende informatie.
Zie de ondersteuningspagina voor uw land/regio.

- Vragen en antwoorden
- Nieuwste stuurprogramma's en software-update
- Contact opnemen met ondersteuning
- Productreparatie
- Registreer uw product

Voor klanten in de VS, Canada en Latijns-Amerika:

<https://www.sony.com/am/support>

Voor klanten in Europa:

<https://www.sony.eu/support/>

Voor klanten op het Chinese vasteland:

<https://service.sony.com.cn/>

Voor klanten in Azië, de Stille Oceaan, Oceanië, het Midden-Oosten en Afrika:

<https://www.sony-asia.com/support>

Voor klanten in Japan:

<https://www.sony.jp/support/>

TP1002068207

Het luidsprekersysteem resetten

Als het luidsprekersysteem nog steeds niet correct werkt met "[Problemen oplossen](#)", moet u het resetten.

De middenspeaker resetten

Houd  (voeding) op de middenspeaker gedurende meer dan 10 seconden ingedrukt totdat het resetmeldingsgeluid wordt afgespeeld.

De hoofdstatusindicator op de middenspeaker knippert afwisselend wit/blauw en het resetten begint.

Wanneer het resetten is voltooid, wordt de middenspeaker opnieuw gestart.

Wacht tot de hoofdstatusindicator op de middenspeaker wit knippert, gevolgd door het voeding aan-meldingsgeluid.

De voorluidspreker resetten

Reset respectievelijk de linker en rechter voorluidsprekers.

1. Houd met de voeding ingeschakeld LINK op de voorluidspreker gedurende meer dan 10 seconden ingedrukt totdat het resetmeldingsgeluid wordt afgespeeld.

Het resetten begint wanneer de voedingsindicator op de voorluidspreker afwisselend wit/blauw knippert en het resetmeldingsgeluid wordt afgespeeld. Wanneer het resetten is voltooid, stopt de voedingsindicator met knippen, wordt het meldingsgeluid van de voeding afgespeeld en wordt de voorluidspreker uitgeschakeld.

2. Schakel de voorluidspreker in door LINK op de voorluidspreker in te drukken.

Opmerking

- Wanneer het luidsprekersysteem is gereset, wist u de koppelingsinformatie voor het luidsprekersysteem (naam van het luidsprekersysteem(**), LE_name van het luidsprekersysteem) uit de BLUETOOTH-instelling op de smartphone(*) enz. die met het luidsprekersysteem is verbonden.
 - * Smartphones met de geïnstalleerde app, audioapparaten die compatibel zijn met de functie BLUETOOTH enz.
 - ** BRAVIA Theatre Trio of de apparaatnaam die is ingesteld in [Unitnaam].
- Als u het luidsprekersysteem reset, voert u de initiële configuratie in de app uit.
- Door te resetten kan de koppeling met de middenspeaker en voorluidspreker of de optionele subwoofer en achterluidsprekers verloren gaan. Voer in dat geval [Verbindingsinstellingen voor draadloze speaker] uit in de app.

Verwant onderwerp

- [Indicators op de middenspeaker](#)
- [Indicator op de voorluidspreker](#)
- [Initiële configuratie uitvoeren met de app "Sony | BRAVIA Connect"](#)
- [\[Verbindingsinstellingen voor draadloze speaker\]](#)

Home Theatre System
BRAVIA Theatre Trio

Specificaties

Middenspeaker (YY2100C1)

Gedeelte middenluidspreker

Luidspreker

45 mm × 108 mm (1 13/16 inch × 4 3/8 inch) Conustype (2)

Luidsprekersysteem

Basreflextype

Gedeelte middelste tweeter

Luidspreker

25 mm (1 inch) Type met zachte koepel (1)

Draadloos-LAN-gedeelte

Communicatiesysteem

IEEE 802.11 a/b/g/n/ac/ax

BLUETOOTH-gedeelte

Uitvoer

BLUETOOTH-specificatie vermogensklasse 1,5

Maximaal communicatiebereik

In een rechte lijn zonder obstakels ong. 30 m (98,4 ft)*

* Het werkelijke bereik varieert afhankelijk van factoren zoals obstakels tussen apparaten, magnetische velden rondom een magnetron, statische elektriciteit, gebruik van draadloze telefoons, ontvangstgevoeligheid, het besturingssysteem, softwaretoepassingen enz.

Frequentieband

2,4 GHz-band (2,400 0 GHz - 2,483 5 GHz)

Modulatiemethode

FHSS

Compatibel BLUETOOTH-profiel*

* Een BLUETOOTH-profiel standaardiseert functies overeenkomstig de kenmerken van BLUETOOTH-apparaten.

A2DP (Advanced Audio Distribution Profile)

AVRCP (Audio Video Remote Control Profile)

Ondersteunde codec*

* Een codec is een formaat voor audiosignaalcompressie en -conversie.

SBC (Subband Codec)

AAC (Advanced Audio Coding)

LDAC™*

* LDAC is een audiocoderingstechnologie die ontwikkeld werd door Sony en die de transmissie van High-Resolution (Hi-Res) Audio-content mogelijk maakt, zelfs via een BLUETOOTH-verbinding.

Overeenstemmende contentbeveiliging

SCMS-T

Transmissiebereik (A2DP)

20 Hz - 20 000 Hz (bemonsteringsfrequentie 44,1 kHz)

20 Hz - 40 000 Hz (bemonsteringsfrequentie LDAC 96 kHz met transmissie van 990 kbps)

Opmerking

- Afhankelijk van de netwerkomgeving kunnen er haperingen optreden bij transmissie met een hoge bitsnelheid.

USB-gedeelte (Alleen voor servicegebruik)

FOR SERVICE-poort

Type A (voor het aansluiten van een USB-geheugen)

HDMI-gedeelte

Aansluiting

Type A (19-pins)

Gedeelte draadloze zender/ontvanger

Communicatiesysteem

Specificatie draadloos geluid

Modulatiemethode

OFDM

Algemeen

Invoer

HDMI IN

Uitvoer

HDMI OUT (TV (eARC/ARC))

Stroomverbruik

Aan: 31 W

Netwerkstand-bystand ([Netwerk-/Bluetooth-stand-by] is ingesteld op AAN): 3,5 W of minder

Stand-bystand ([Netwerk-/Bluetooth-stand-by] is ingesteld op UIT): 0,5 W of minder*

* Wanneer [Signaaldoorvoer] is ingesteld op [Uit] of wanneer [Signaaldoorvoer] is ingesteld op [Automatisch] en de aangesloten tv is uitgeschakeld.

* Als u de instellingen van het apparaat wijzigt zoals hieronder beschreven, overschrijdt het stroomverbruik de hierboven vermelde waarde.

– Stel [Signaaldoorvoer] in op [Aan]

– Stel [Signaaldoorvoer] in op [Automatisch] en [Controle voor HDMI] op [Uit]

Als het product niet wordt bediend en er gedurende ongeveer 20 minuten geen signaal wordt ingevoerd terwijl de functie [Automatische stand-by] ingeschakeld is, schakelt de middenspeaker automatisch over naar de netwerkstand-bystand of stand-bystand.

Als u de functie [Automatische stand-by] uitschakelt, zal het stroomverbruik van dit product toenemen.

Afmetingen* (b × h × d)

* Inclusief uitstekende delen en bedieningselementen.

Middenspeaker:

Ong. 589 mm × 64 mm × 165 mm (23 1/4 inch × 2 5/8 inch × 6 1/2 inch)

Middenspeaker met de voet:

Ong. 589 mm × 76 mm × 165 mm (23 1/4 inch × 3 inch × 6 1/2 inch)

Middenspeaker met de wandmontagebeugel:

Ong. 589 mm × 72 mm × 178 mm (23 1/4 inch × 2 7/8 inch × 7 1/8 inch)

Gewicht

Middenspeaker:

Ong. 3,2 kg (7 lb 1 oz)

Middenspeaker met de voet:

Ong. 3,2 kg (7 lb 1 oz)

Middenspeaker met de wandmontagebeugel:

Ong. 3,6 kg (7 lb 15 oz)

Voorluidspreker (YY2100C2/ YY2100C3)

Hieronder volgen de specificaties per luidspreker.

Gedeelte bovenluidspreker

Luidspreker

80 mm (3 1/4 inch) Conustype (1)

Luidsprekersysteem

Type met akoestische ophanging

Gedeelte voorluidspreker

Tweeter

20 mm (13/16 inch) Type met zachte koepel (1)

Woofler

100 mm (4 inch) Conustype (1)

Luidsprekersysteem

Basreflex type

Gedeelte draadloze zender/ontvanger

Communicatiesysteem

Specificatie draadloos geluid

Modulatiemethode

OFDM

Algemeen

Stroomverbruik

Aan: 26 W

Netwerkstand-bystand (voedingsindicator brandt rood): 1,8 W of minder

Uitgeschakeld (voedingsindicator is uit): 0,3 W of minder*

* Wanneer u de LINK 2 seconden of langer ingedrukt houdt en vervolgens uw vinger loslaat, schakelt de luidspreker over naar de voeding uitmodus en wordt de voedingsindicator uitgeschakeld. Druk op de LINK om de luidspreker opnieuw te gebruiken

Afmetingen* (b × h × d)

* Inclusief uitstekende delen en bedieningselementen.

Ong. 160 mm × 337 mm × 165 mm (6 3/8 inch × 13 3/8 inch × 6 1/2 inch)

Gewicht

Ong. 3,6 kg (7 lb 15 oz)

Kalibratiemicrofoon (ECM-AC4)

Richtingskenmerken

Omnidirectioneel

Effectief frequentiebereik

30 Hz - 16 kHz

Aansluiting

USB Type-C®-poort

Voeding

Aansluitvermogen (gelijkstroom 5V 30 mA)

Afmetingen* (b × h × d)

* Exclusief USB Type-C®-connector.

Ong. 70 mm × 12 mm × 12 mm (2 7/8 inch × 1/2 inch × 1/2 inch)

Gewicht

Ong. 6 g (1 oz)

Opmerking

- Ontwerp en specificaties kunnen zonder voorafgaande kennisgeving worden gewijzigd.
- Raadpleeg de Referentiegids die bij uw product geleverd is; mogelijk bevat deze specificatie-informatie die hierboven niet vermeld wordt.

TP1002271204

5-071-592-51(1) Copyright 2026 Sony Corporation

Ondersteunde audio-indelingen

De ondersteunde audio-indelingen verschillen afhankelijk van de poort. In de onderstaande tabel betekent " ○ " dat het audioformaat ondersteund wordt en "–" dat het niet ondersteund wordt.

Indeling	HDMI-ingang	HDMI-uitvoer (eARC)	HDMI-uitvoer (ARC)
LPCM 2ch	○	○	○
LPCM 5.1ch	○	○	–
LPCM 7.1ch	○	○	–
Dolby Digital	○	○	○
Dolby TrueHD	○	○	–
Dolby Digital Plus	○	○	○
Dolby Atmos	○	○	–
Dolby Atmos - Dolby TrueHD	○	○	–
Dolby Atmos - Dolby Digital Plus	○	○	○
DTS	○	○	○
DTS-ES Discrete 6.1, DTS-ES Matrix 6.1	○	○	○
DTS 96/24	○	○	○
DTS-HD High Resolution Audio	○	○	–
DTS-HD Master Audio	○	○	–
DTS:X	○	○	–
MPEG-2 AAC*	○	○	○
MPEG-4 AAC*	○	○	○

* In sommige landen/regio's niet ondersteund.

Opmerking

- HDMI IN ondersteunt geen audio-indelingen die kopieerbeveiligingen bevatten zoals Super Audio CD of DVD-Audio.

Home Theatre System
BRAVIA Theatre Trio

Ondersteunde HDMI-video-indelingen

Het luidsprekersysteem biedt ondersteuning voor de volgende video-indelingen.

8K 24/30/50/60 Hz
4K 24/25/30/50/60/100/120/144 Hz
1440p 120/144 Hz
1080p 24/30/50/60/100/120/144 Hz
1080i 50/60 Hz
720p 50/60 Hz
576p 50 Hz
480p 60 Hz

Over de instelling [HDMI-signaalformaat]

Wanneer [Instellingen] - [HDMI-instellingen] - [HDMI-signaalformaat] op het afstandsbedieningsscherm in de app is ingesteld op [Verbeterd formaat (4K120, 8K)], kunnen alle video-indelingen die door het luidsprekersysteem worden ondersteund, worden ingevoerd.

Wanneer [HDMI-signaalformaat] op [Verbeterd formaat] is ingesteld, is de video-indeling beperkt tot 4K 60 Hz 4:4:4, 4:2:2 enz.

Wanneer [HDMI-signaalformaat] op [Standaardformaat] is ingesteld, is de video-indeling beperkt tot 4K 60 Hz 4:2:0, 4K 24 Hz enz.

Over de te gebruiken HDMI-kabel

Gebruik een kabel die goedgekeurd is voor HDMI.

Gebruik de bijgeleverde HDMI-kabel om het systeem op een tv aan te sluiten.

Een Ultra High Speed HDMI-kabel geschikt voor 48 Gbps ondersteunt alle video-indelingen die door het luidsprekersysteem worden ondersteund.

Een Premium High Speed HDMI-kabel met ethernet geschikt voor 18 Gbps ondersteunt video-indelingen tot 4K 60 Hz 4:4:4, 4:2:2 enz.

Over 3D-signalen

De volgende video-indeling is compatibel met 3D-signalen in de indeling Side-by-Side (Half).

- 1080i 50/60 Hz

De volgende video-indelingen zijn compatibel met 3D-signalen in de indelingen Frame Packing en Over-Under (Top-and-Bottom).

- 1080p 24 Hz
- 720p 50/60 Hz

Over de HDMI-aansluiting

De HDMI-aansluiting van het luidsprekersysteem biedt ondersteuning voor videosignalen tot 4K 120/144 Hz/8K, HDR (High Dynamic Range)(*1), VRR(*2), ALLM(*3), SBTM(*4), QMS(*5), en de HDCP2.3 -standaard(*6).

*1 HDR is een levendige videostandaard waarmee een breder spectrum van helderheidsniveaus (licht en donker) kan worden weergegeven. Het luidsprekersysteem biedt ondersteuning voor HDR10, HLG (Hybrid Log-Gamma) en Dolby Vision.

*2 VRR (Variable Refresh Rate) is een beeldoverbrengingsmethode waarbij haperingen in de beelden worden onderdrukt en deze vlot worden weergegeven door de vernieuwingsfrequentie van het scherm aan te passen zodat deze overeenstemt met de framesnelheid van games enz.

*3 ALLM (Auto Low Latency Mode) is een functie die automatisch naar lage-latentiemodus schakelt zodra games enz. worden uitgevoerd.

*4 SBTM (Source-Based Tone Mapping) is een functie waarmee een AV-apparaat HDR-beelden kan produceren en weergeven die voor de kenmerken van de tv zijn geoptimaliseerd.

*5 QMS (Quick Media Switching) is een functie waarmee naadloos kan worden geschakeld tussen videoframesnelheden.

*6 HDCP2.3 is een technologie voor de bescherming van auteursrechten die worden gebruikt om content zoals 4K- en 8K-video's te beschermen.

TP1002069208

5-071-592-51(1) Copyright 2026 Sony Corporation

Handelsmerken

- Apple, AirPlay, iPad, iPhone, iPod touch en Siri zijn merken van Apple Inc., geregistreerd in de VS en andere landen en regio's.
- IOS is een handelsmerk of geregistreerd handelsmerk van Cisco in de VS en andere landen en wordt gebruikt onder licentie.
- Het BLUETOOTH®-woordmerk en de BLUETOOTH®-logo's zijn geregistreerde handelsmerken in eigendom van Bluetooth SIG, Inc. en elk gebruik van deze merken door Sony Group Corporation en haar dochterondernemingen gebeurt onder licentie.
- Wi-Fi®, Wi-Fi Protected Access® en Wi-Fi Alliance® zijn geregistreerde handelsmerken van Wi-Fi Alliance.
- Wi-Fi CERTIFIED™, WPA™, WPA2™ en WPA3™ zijn merken van Wi-Fi Alliance.
- USB Type-C® en USB-C® zijn geregistreerde handelsmerken van USB Implementers Forum.
- De termen HDMI™, HDMI High-Definition Multimedia Interface, HDMI Trade dress en de HDMI logo's zijn handelsmerken of gedeponeerde handelsmerken van HDMI Licensing Administrator, Inc.
- "BRAVIA" en "BRAVIA Sync" zijn geregistreerde merken of merken van Sony Group Corporation of diens dochterondernemingen.
- "PlayStation" is een geregistreerd handelsmerk of een handelsmerk van Sony Interactive Entertainment Inc.
- LDAC en het LDAC-logo zijn merken van Sony Group Corporation of diens dochterondernemingen.

Alle andere handelsmerken en gedeponeerde handelsmerken zijn handelsmerken of gedeponeerde handelsmerken van hun respectieve eigenaars. In deze handleiding worden de symbolen ™ en ® niet weergegeven.



TP1002271205

Licenties

- Dit product bevat software die door Sony wordt gebruikt in het kader van een licentieovereenkomst met de eigenaar van het overeenstemmende auteursrecht. Wij worden door de eigenaar van het auteursrecht voor deze software verplicht de inhoud van deze overeenkomst vrij te geven aan onze klanten. Open de volgende URL en lees de inhoud van de licentie.
<https://rd1.sony.net/help/ht/sl/26b/>
- De software in dit product bevat door auteursrechten beschermde software die gelicentieerd is onder de GPL/LGPL en andere licenties waarvoor mogelijk toegang tot de broncode vereist is. Zoals vereist door de GPL/LGPL (en andere licenties), vindt u op de volgende URL een kopie van de relevante broncode terug. Zoals vereist door de GPL/LGPL, kunt u gedurende een periode van drie jaar na onze laatste levering van dit product van ons de broncode op een fysiek medium verkrijgen door op de volgende URL het formulier in te vullen. Deze aanbieding is geldig voor iedereen die deze informatie ontvangt.
<https://oss.sony.net/Products/Linux/>
Sony kan vragen in verband met de inhoud van deze broncode niet beantwoorden.
- Gebruik van de badge "Works with Apple AirPlay" betekent dat een accessoire specifiek is ontworpen om te werken met de technologie die op de badge wordt genoemd en dat de ontwikkelaar officieel verklaart dat het aan de prestatienormen van Apple voldoet.
- De Spotify-software is onderhevig aan licenties van derden. Je vindt deze hier:
<https://www.spotify.com/connect/third-party-licenses>.
- Dolby, Dolby Vision, Dolby Atmos, and the double-D symbol are trademarks of Dolby Laboratories Licensing Corporation. Manufactured under license from Dolby Laboratories. Confidential unpublished works. Copyright © 2012–2024 Dolby Laboratories. All rights reserved.
- Manufactured under license from IMAX Corporation. IMAX® is a registered trademark of IMAX Corporation in the United States and/or other countries. For DTS patents, see <http://xperi.com/dts-patents/>. Manufactured under license from DTS, Inc. and its affiliates. DTS, DTS:X, and the DTS:X logo are registered trademarks or trademarks of DTS, Inc. and its affiliates in the United States and/or other countries. © DTS, Inc. and its affiliates. ALL RIGHTS RESERVED.
- Netwerkdiensten, inhoud en (het besturingssysteem en) de software van dit product kunnen onderhevig zijn aan individuele voorwaarden, ze kunnen op elk willekeurig moment worden gewijzigd, onderbroken of beëindigd en het is mogelijk dat ze alleen beschikbaar zijn tegen betaling, registratie en/of het doorgeven van creditcardgegevens.

TP1002271206

Opmerkingen over het gebruik

Voorzorgsmaatregelen

- Het bijgeleverde netsnoer is exclusief voor dit luidsprekersysteem ontworpen. Gebruik het niet voor andere apparaten.
- Trek het netsnoer uit het stopcontact wanneer het luidsprekersysteem langdurig niet wordt gebruikt. Wanneer u het netsnoer uit het stopcontact trekt, moet u dat altijd doen door aan de stekker te trekken. Trek nooit aan het snoer zelf.
- Als het netsnoer beschadigd is, neemt u contact op met de ondersteuning van Sony of de winkel waar u het product hebt gekocht voor een vervanging.

Plaatsing

- Plaats het luidsprekersysteem niet in de buurt van warmtebronnen of op een locatie waar het is blootgesteld aan direct zonlicht, overmatige hoeveelheden stof of mechanische schokken. Deze omstandigheden kunnen tot storingen leiden.
- Plaats het luidsprekersysteem op een vlakke ondergrond. Wanneer u het op een hellend oppervlak plaatst, kan het luidsprekersysteem door zijn eigen trillingen omvallen of van het oppervlak vallen, met letsels, storingen of slechtere prestaties tot gevolg.
- Wanneer u het luidsprekersysteem op een vloer plaatst die met speciale verf, boenwas, vet, oplosmiddel enz. is behandeld, kan dit leiden tot verkleuring van of vlekken op de vloer.
- De luidsprekers van het luidsprekersysteem zijn niet magnetisch afgeschermd. Leg geen magnetische kaarten op het luidsprekersysteem of in de buurt ervan.
- Plaats geen andere metalen voorwerpen dan een tv in de buurt van het luidsprekersysteem. Deze kunnen namelijk de werking van draadloze functies verstoren.
- Wanneer u het luidsprekersysteem met een tuner, tv of videorecorder gebruikt, kan het ruis of vervormde beelden veroorzaken. Installeer het luidsprekersysteem in dat geval uit de buurt van deze apparaten.
- Plaats het luidsprekersysteem niet in de buurt van voorwerpen die een sterk magnetisch veld produceren zoals magnetrons of grote luidsprekers.

Het luidsprekersysteem onderhouden

- Verwijder stof en vuil op de stoffen delen met een zachte doek door lichte druk uit te oefenen.
 - Als u het stof met uw nagels afkrabt of te veel kracht uitoefent, kunnen de stoffen delen beschadigd raken.
 - Gebruik geen schoonmaakborstels enz., want deze kunnen afhankelijk van het materiaal de stoffen delen beschadigen.
 - Als de stoffen delen erg vuil zijn, kunt u ze schoonmaken met een zachte doek die licht bevochtigd is met een neutraal reinigingsmiddel en vervolgens afvegen met een zachte, droge doek. Het gebruik van niet-neutrale detergents of reinigingsmiddelen kan kleurvervaging of schade aan de stof veroorzaken.
- Reinig de behuizing met een zachte doek die licht bevochtigd is met een neutraal reinigingsmiddel. Gebruik hiervoor geen schuursponsjes, schuurmiddelen of oplosmiddelen zoals alcohol of benzine.

Over BLUETOOTH-communicatie

- Draadloze BLUETOOTH-technologie is een draadloze technologie met een kort bereik waarmee communicatie mogelijk is tussen digitale apparaten zoals smartphones en computers. Het maximale communicatiebereik kan variëren naargelang de aanwezigheid van obstakels (mensen, metalen voorwerpen, muren enz.) of de elektromagnetische omgeving.
- Microgolven die door een BLUETOOTH-apparaat worden gegenereerd, kunnen de werking van elektronische medische apparatuur beïnvloeden. Schakel het luidsprekersysteem en andere BLUETOOTH-apparaten op de

volgende locaties uit, want ze kunnen ongevallen veroorzaken:

- In ziekenhuizen, in de buurt van zitplaatsen voor mindervaliden op treinen, op locaties waar ontvlambaar gas aanwezig is, in de buurt van automatische deuren of in de buurt van brandalarmen.
- Het luidsprekersysteem ondersteunt beveiligingsfuncties die voldoen aan de BLUETOOTH-veiligheidsstandaard tijdens communicatie via draadloze BLUETOOTH-technologie. Afhankelijk van de geconfigureerde instellingen en andere factoren is deze beveiliging echter mogelijk onvoldoende. Wees voorzichtig wanneer u BLUETOOTH-communicatie gebruikt.
- Sony aanvaardt geen verantwoordelijkheid voor eventuele schade of verlies als gevolg van datalekken die zich tijdens BLUETOOTH-communicatie voordoen.
- Er wordt geen garantie verleend dat de BLUETOOTH-verbinding met alle BLUETOOTH-apparaten zal werken.
 - BLUETOOTH-apparaten die met het luidsprekersysteem zijn verbonden, moeten voldoen aan de BLUETOOTH-standaard voorgeschreven door Bluetooth SIG, Inc. en moeten als conform gecertificeerd zijn.
 - Zelfs wanneer een verbonden apparaat aan de bovenstaande BLUETOOTH-standaard voldoet, is het afhankelijk van de kenmerken en specificaties van het apparaat mogelijk dat het geen verbinding kan maken of dat de bediening, weergave of werking ervan verschilt.
- Afhankelijk van het BLUETOOTH-apparaat dat met het luidsprekersysteem is verbonden, de communicatieomgeving of de omgevingsomstandigheden kan er ruis optreden of kan de audio worden onderbroken.
- Afhankelijk van het verbonden apparaat kan het even duren voordat de communicatie start.

Andere opmerkingen

- De temperatuur van het luidsprekersysteem kan tijdens het gebruik toenemen. Dit is geen storing.
- Als er een vreemd voorwerp of water in het luidsprekersysteem terechtkomt, schakelt u het luidsprekersysteem onmiddellijk uit, haalt u de stekker van het luidsprekersysteem uit het stopcontact met wisselstroom en raadpleegt u de ondersteuning van Sony of de winkel waar u het product hebt gekocht.
- Wanneer u het luidsprekersysteem met het internet verbindt, moet u verbinding maken via een router(*) met geschikte beveiligingsinstellingen.

Bij een probleem met de beveiliging kan het luidsprekersysteem te maken krijgen met aanvallen via het internet door malware (kwaadaardige software) enz. Uw informatie en digitale gegevens kunnen worden blootgesteld aan dreigingen zoals extractie en vervalsing. Het luidsprekersysteem kan zonder uw medeweten ook andere netwerkdiensten schade toebrengen.

* Een router is een apparaat dat een internetlijn verbindt met een lokaal netwerk.

Er bestaan verschillende types routers:

- Bedrade router
- ADSL-modem met routerfunctie
- Optical Network Unit (ONU) met routerfunctie
- Wifitoeegangspunt met routerfunctie (draadloos-LAN-router)
- Stopcontact met netwerklijn(**)

** Als u niet zeker weet of een stopcontact met een netwerklijn een routerfunctie heeft, neem dan contact op met de beheerder van het wooncomplex of de internetprovider.

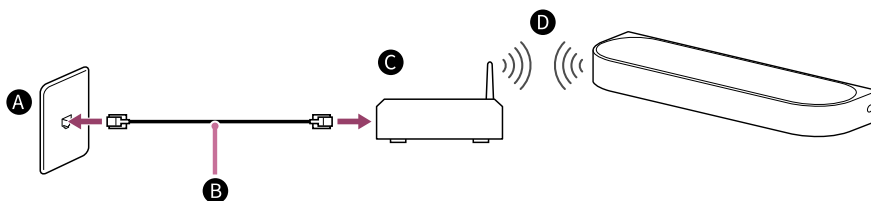

- A LAN-aansluiting in de wand**
- B LAN-kabel**
- C Router**
- D Draadloos LAN**

Opmerking

- Controleer dat de router is ingeschakeld.
- Controleer de netwerkverbinding en netwerkinstellingen.

- Bij gebruik van een draadloos-LAN-router kan het communicatiebereik korter worden afhankelijk van de omgeving waarin deze wordt gebruikt (inclusief het materiaal van de wand), de ontvangsomstandigheden van de radiogolven of obstakels tussen het luidsprekersysteem en de draadloos-LAN-router. Plaats het luidsprekersysteem en de draadloos-LAN-router dicht bij elkaar.
 - Apparaten die van een frequentieband van 2,4 GHz gebruikmaken (bv. magnetrons, BLUETOOTH-apparaten of digitale draadloze apparaten), kunnen de communicatie onderbreken. Plaats het luidsprekersysteem verder weg van deze apparaten of schakel ze uit.
 - Een draadloos-LAN-verbinding kan onstabiel worden afhankelijk van de gebruiksomgeving, met name wanneer de BLUETOOTH-functie op het luidsprekersysteem wordt gebruikt. Probeer de gebruiksomgeving van uw draadloos LAN te verbeteren.
- Als u vragen of problemen heeft met betrekking tot dit luidsprekersysteem, neem dan contact op met de ondersteuning van Sony of de winkel waar u het product hebt gekocht.

Verwant onderwerp

- [Problemen oplossen](#)
- [Website voor klantenondersteuning](#)

TP1002271207