

Hjemmekinoanlegg  
BRAVIA Theatre Trio



Modell : YY2100C

**Du må installere appen på smarttelefonen og følge anvisningene i appen for å installere og sette opp høyttaleranlegget.**

**Husk å bruke appen til installasjon og oppsett, selv når du kobler til ekstra høyttalere.**



**Hvis du allerede bruker en app-kompatibel enhet, velg [Legg til enhet] for installasjon og oppsett etter å ha oppdatert appen til nyeste versjon.**

For å bruke høyttaleranlegget med alle tilgjengelige funksjoner og forbedret ytelse, oppdater programvaren til høyttaleranlegget og "Sony | BRAVIA Connect"-appen til nyeste versjoner.

HT-A8

Brukerveiledning

[Om appen som kreves for å bruke høyttaleranlegget](#)

[Om beskrivelse i Hjelpeveiledning](#)

Deler og kontroller

[Systemkonfigurasjon av høyttaleranlegget og tilkoblede enheter](#)

[Senterhøyttaler](#)

[Fremre høyttaler](#)

[Indikatorer på senterhøyttaleren](#)

[Indikator på den fremre høyttaleren](#)

[Inkludert fjernkontroll](#)

[Fjernkontrollskjermen i appen](#)

[Sjekk innholdet i esken](#)

Innledende oppsett

Installere høyttaleranlegget

[Installere senterhøyttaleren og de fremre høyttalerne](#)

[Installere senterhøyttaleren og de fremre høyttalerne på et TV-stativ og hyller](#)

[Montere senterhøyttaleren og de fremre høyttalerne på en vegg](#)

[Bruke med en ekstra subwoofer og bakre høyttalere](#)

[Når de ekstra SA-RS5 bakre høyttalerne brukes](#)

[Koble til en TV](#)

[Koble til en AV-enhet](#)

[Koble til en stikkontakt](#)

[Utføre innledende oppsett med "Sony | BRAVIA Connect"-appen](#)

[Hvis senterhøyttaleren og de fremre høyttalerne ikke er riktig tilkoblet](#)

Lytte til musikk/lyd

[Lytte til lyd fra TV-en](#)

[Spille av den tilkoblede AV-enheten](#)

[Justere lyd kvalitet](#)

Lytte til musikk/lyd med BLUETOOTH®-funksjonen

[Lytte til musikk ved å pare en BLUETOOTH-enhet som kobles til for første gang](#)

[Lytte til musikk fra den pærede BLUETOOTH-enheten](#)

[Slå på eller av den trådløse funksjonen](#)

Lytte til musikk på et nettverk

[Bruke Spotify](#)

[Bruke AirPlay](#)

Bruke høyttaleranlegget ved sammenkobling med en TV

[Betjene høyttaleranlegget ved sammenkobling med en TV \(Kontroll for HDMI-funksjon\)](#)

[Betjene høyttaleranlegget ved sammenkobling med en TV som er kompatibel med "BRAVIA Sync"-funksjonen](#)

Endre innstillingene med appen

[\[Innstillinger for tilkobling av trådløs høyttaler\]](#)

[\[Lydinntstillinger\]](#)

[\[HDMI-innstillinger\]](#)

[\[Bluetooth-innstillinger\]](#)

[\[Systeminnstillinger\]](#)

[\[Nettverksinnstillinger\]](#)

[\[Enkelt oppsett\]](#)

[\[Programvareoppdatering\]](#)

[Spare strøm i standbymodus](#)

Feilsøking

[Feilsøking](#)

[Kundestøtteside](#)

[Tilbakestille høyttaleranlegget](#)

Spesifikasjoner

[Spesifikasjoner](#)

[Støttede lydformater](#)

[Støttede HDMI-videoformater](#)

Ekstra informasjon

[Varemerker](#)

[Lisenser](#)



Hjemmekinoanlegg  
BRAVIA Theatre Trio

## Om appen som kreves for å bruke høyttaleranlegget

Bruk en smarttelefon med "Sony | BRAVIA Connect"-appen installert til å utføre innledende oppsett (inkludert installasjon og tilkobling) og operasjoner, samt konfigurere innstillingene på høyttaleranlegget.

Husk å bruke appen til installasjon og oppsett, selv når du kobler til ekstra høyttalere.

Hvis du allerede bruker en app-kompatibel enhet, velg [Legg til enhet] for installasjon og oppsett etter å ha oppdatert appen til nyeste versjon.

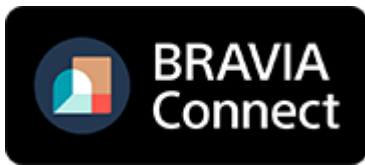

En Internett-tilkobling kreves for å bruke høyttaleranlegget.

Koble smarttelefonen som appen er installert på til det samme nettverket som høyttaleranlegget for å bruke høyttaleranlegget.

Appen lar deg utføre følgende operasjoner og konfigurering.

- Riktig installasjon og tilkobling av høyttaleranlegget og ekstra høyttalere tilkoblet høyttaleranlegget
- Innledende oppsett av høyttaleranlegget, inkludert nettverkstilkobling, optimalisering av surroundlyd osv.
- Operasjoner som volumjustering, valg av inngang osv.
- Endre innstillingene til høyttaleranlegget til ønskede innstillinger
- Oppdatere programvaren til høyttaleranlegget til siste versjon
- Kontrollere støtteinformasjonen og informasjon om nyeste oppdatering

Den inkluderte fjernkontrollen kan kun brukes til å utføre operasjoner og endre innstillinger som ofte brukes når du viser innhold.

### Merknad

- En konto og innloggingsinformasjon er nødvendig for å bruke appen.
- Hvis du ikke bruker appen eller høyttaleranlegget på mer enn 30 dager, kan det hende at du må registrere høyttaleranlegget på nytt i appen.

### Beslektet emne

- [Inkludert fjernkontroll](#)
- [Fjernkontrollskjermen i appen](#)

TP1002271402

## Om beskrivelse i Hjelpeveiledning

---

### Om beskrivelse av operasjoner

Denne Hjelpeveiledning forklarer operasjoner basert på følgende antakelser.

- Både høyttaleranlegget og "Sony | BRAVIA Connect"-appen har den nyeste versjonen av programvaren.
- Høyttaleranlegget er koblet til en TV som er kompatibel med eARC eller ARC med en HDMI-kabel, og Kontroll for HDMI-funksjonene til høyttaleranlegget og TV-en er aktivert.
- Oppsett av høyttaleranlegget og TV-en(\*) er fullført på følgende skjerm i "Sony | BRAVIA Connect"-appen.
  - \* Hvis du bruker en appkompatibel BRAVIA, kan både høyttaleranlegget og BRAVIA kontrolleres med fjernkontrollskjermen i appen. Hvis du bruker en annen TV, kan kun høyttaleranlegget kontrolleres med fjernkontrollskjermen i appen.

### Om formuleringen vist på appen

- Bokstavene i [ ] (klammer) indikerer meldingen som vises på "Sony | BRAVIA Connect"-appskjermen.

TP1002069460

## Systemkonfigurasjon av høyttaleranlegget og tilkoblede enheter

Høyttaleranlegget støtter objektbaserte lydformater som Dolby Atmos og DTS:X.

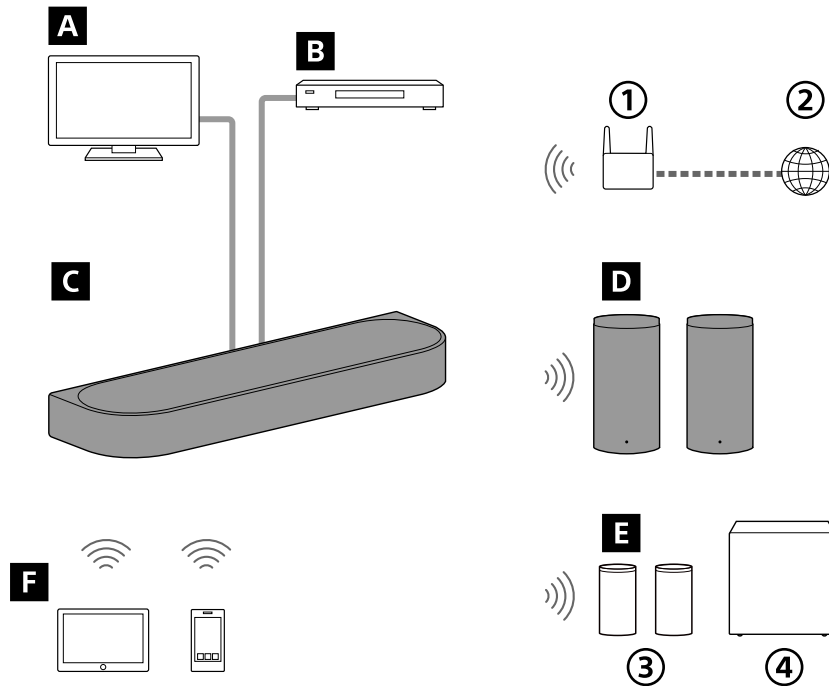

- ① Trådløs LAN-ruter
- ② Internett
- ③ Bakre høyttalere
- ④ Subwoofer

### A TV

Høyttaleranlegget kan brukes til å spille av TV-lyd ved å koble sammen senterhøyttaleren og TV-en som er kompatibel med eARC eller ARC med en HDMI-kabel.

[Lytt til lyd fra TV-en](#)

### B AV-enhet (Blu-ray Disc™-spiller, set-top boks, kabelboks, parabolboks, spillkonsoll, osv.)

Høyttaleranlegget kan brukes til å spille av lyd fra en AV-enhet ved å koble sammen senterhøyttaleren og AV-enheten med en HDMI-kabel.

[Spille av den tilkoblede AV-enheten](#)

### C Senterhøyttaler

Du kan høre lyd fra senterhøyttaleren og de inkluderte fremre høyttalerne ved å koble en TV og AV-enhet til senterhøyttaleren.

### D Inkluderte fremre høyttalere

Kobles trådløst til senterhøyttaleren for å mate ut lyden.

### E Ekstra høyttalere

Ved å bruke appen, kan ekstra bakre høyttalere og subwoofere kobles til høyttaleranlegget og konfigureres.

Modellnavnene til hovedlydenhetene som er kompatible med høyttaleranlegget, finnes på følgende URL-adresse:

<https://www.sony.net/comp-home/>

## **F Mobil enhet**

Høytaleranlegget kan brukes til å spille av lyd fra en mobilenhet ved å koble sammen høytaleranlegget og mobilenheten med BLUETOOTH-funksjonen.

Høytaleranlegget kan også brukes til å strømmen musikk ved å koble en mobilenhet til det samme nettverket som høytaleranlegget.

[Lytt til musikk ved å pare en BLUETOOTH-enhet som kobles til for første gang](#)

TP1002271403

5-071-593-21(1) Copyright 2026 Sony Corporation

## Senterhøytaler

### Front

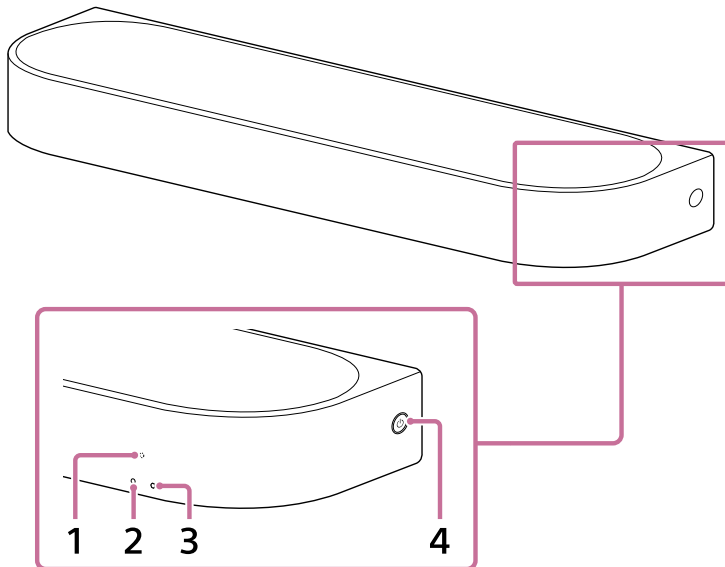

#### 1. Fjernkontrollsensor

Sikt den inkluderte fjernkontrollen mot fjernkontrollsensoren på senterhøytaleren for å betjene høytaleranlegget.

#### 2. Delstatusindikator (hvit)

Indikerer høytaleranleggets status ved å lyse eller blinke hvitt.

#### 3. Hovedstatusindikator (farget)

Indikerer høytaleranleggets status ved å lyse eller blinke i fem farger (hvit/lyseblå/blå/grønn/rød).

#### 4. ⏻ (Av/på)

Slår på høytaleranlegget. Hvis du trykker på denne knappen mens høytaleranlegget er slått på, settes høytaleranlegget i standbymodus.

Trykk og hold inne denne knappen i mer enn 10 sekunder for å tilbakestille høytaleranlegget.

### Bak

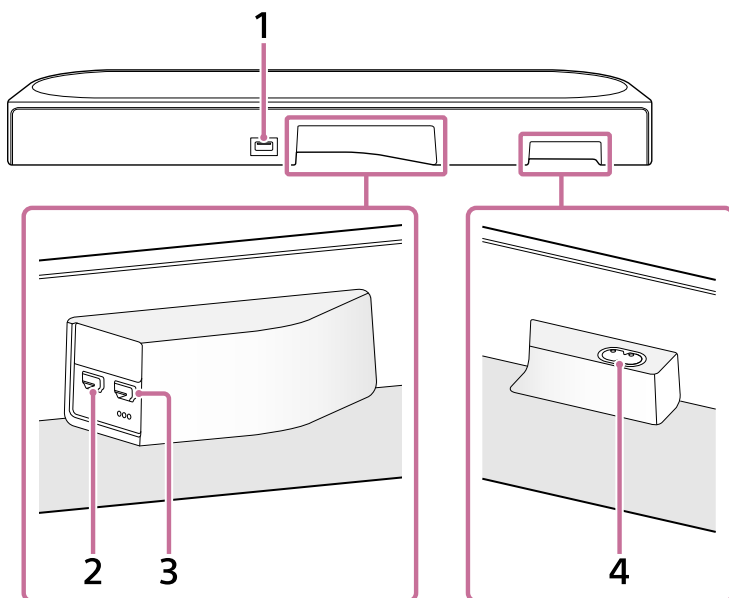

#### 1. FOR SERVICE-port

#### 2. HDMI IN-kontakt

#### 3. HDMI OUT (TV (eARC/ARC))-kontakt

Dette er en HDMI-kontakt dedikert for tilkobling til en TV.

Bruk en HDMI-kabel til å koble til en TV som har en HDMI-inngangskontakt. Høytaleranlegget er kompatibelt med eARC og ARC. ARC er en funksjon som sender TV-lyd fra HDMI-kontakten på TV-en til en AV-enhet, som høytaleranlegget, med en HDMI-kabel. eARC er en avansert versjon av ARC, som kan brukes til overføring av objektbasert lyd og multikanals LPCM-innhold som ikke kan overføres med ARC.

#### 4. Strøminntak

##### Hint

- Det er tre følbare prikker på omtrent 1 mm (1/16 tommer) under HDMI OUT (TV (eARC/ARC))-kontakten. Bruk dem som en veiledning under tilkobling.

#### Beslektet emne

- [Indikatorer på senterhøytaleren](#)
- [Koble til en TV](#)
- [Koble til en AV-enhet](#)
- [Koble til en stikkontakt](#)
- [Tilbakestille høytaleranlegget](#)

TP1002271404

## Fremre høyttaler

## Front, bunn

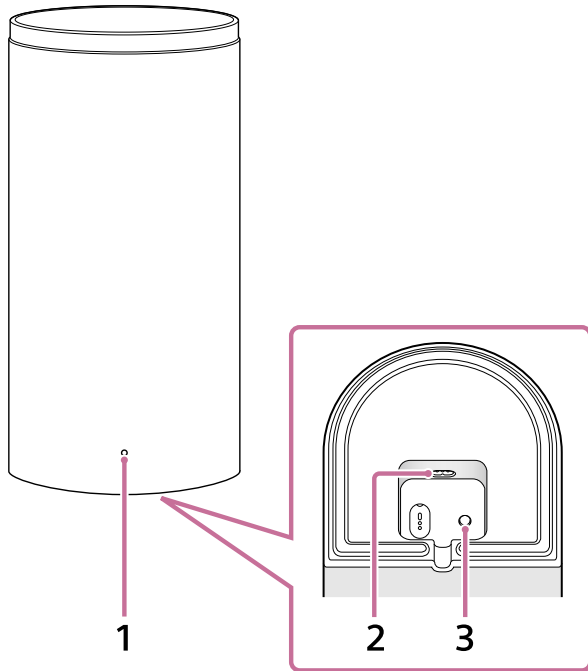
**1. Strømindikator**

Viser fremre høyttalerens status ved å lyse eller blinke i 3 farger (hvit/blå/rød).

**2. Strøminntak****3. LINK**

Knappens funksjon varierer avhengig av hvor lenge den trykkes.

Når den fremre høyttaleren er slått på:

- **Trykk:** Trykk på denne knappen hvis senterhøyttaleren og de fremre høyttalerne ikke kobles til riktig med "Sony | BRAVIA Connect"-appen. Følg instruksjonene i appen.
- **Trykk og hold i 2 sekunder inntil varsellyden spilles av:** Slår av den fremre høyttaleren.
- **Trykk og hold i mer enn 10 sekunder inntil den andre varsellyden spilles av:** Tilbakestiller den fremre høyttaleren.

Når den fremre høyttaleren er slått av:

- **Trykk:** Slår på den fremre høyttaleren.

**Hint**

- Det innrykkede området på bunnen av venstre fremre høyttaler (FRONT L) har en konveks linje på omtrent 5 mm (13/64 tommer) og to følbare punkter på omtrent 1 mm (1/16 tommer) som står side om side. Det innrykkede området på bunnen av høyre fremre høyttaler (FRONT R) har en konveks linje på omtrent 5 mm (13/64 tommer). Den konvekse linjen viser at det er en fremre høyttaler. Bruk den som en veiledning for å skille den fra den ekstra bakre høyttaleren. Bruk de følbare prikkene som en veiledning for å skille venstre fremre høyttaler fra høyre fremre høyttaler.

## Bak

Illustrasjonen under viser den fremre høyttaleren med bakdekslet fjernet.

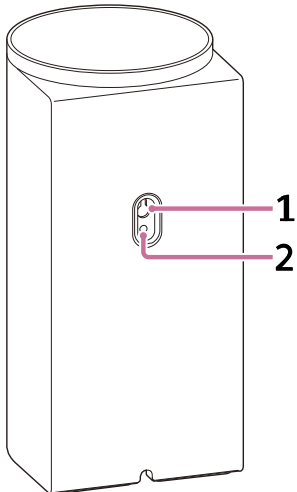

### 1. Veggmonteringshull

### 2. Monteringshull for det generelle høyttalerstativet

Dette er kompatibelt med skruen i M5-størrelse.

#### Merknad

- Når du bruker veggmonteringshullet (1) eller monteringshullet for det generelle høyttalerstativet (2), fjerner du dekslet ved å føre inn en flat skrutrekker e.l.

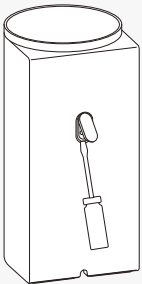

#### Beslektet emne

- [Indikator på den fremre høyttaleren](#)
- [Koble til en stikkontakt](#)
- [Hvis senterhøyttaleren og de fremre høyttalerne ikke er riktig tilkoblet](#)
- [Tilbakestille høyttaleranlegget](#)

TP1002271400

## Indikatorer på senterhøytaleren

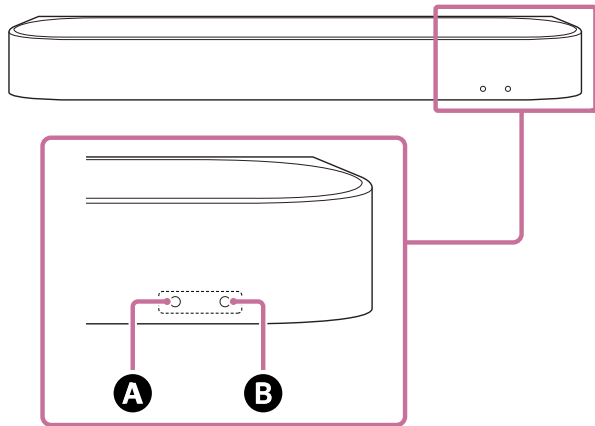

Det er to indikatorer som indikerer statusen til senterhøytaleren.  
Delstatusindikator (hvit) er på venstre side, og hovedstatusindikator (farget) er på høyre side.



- A** Delstatusindikator (hvit)
- B** Hovedstatusindikator (farget)

### Strømstatus













#### **B** Hovedstatusindikator

- ..... (Slukket)  
Senterhøytaleren er slått av.
-  .....  ..... (Blinker sakte hvitt)  
Strøm på/av behandles.





### Lydingang/demping

#### **B** Hovedstatusindikator

-  (Tennes hvitt)  
TV (eARC/ARC)-inngang er valgt.
-  (Tennes grønt)  
HDMI-inngang er valgt.
-  (Tennes blått)  
BLUETOOTH-inngang er valgt.  
En BLUETOOTH-enhet er koblet til høytaleranlegget.
-  ·  .....  ·  ..... (Blinker blått to ganger gjentatte ganger)  
Høytaleranlegget er i BLUETOOTH-paringsstandbystatus.
-  .....  ..... (Blinker blått)  
Tilkoblingen med BLUETOOTH-enheten pågår.
-  (Tennes lyseblått)  
Nettverkstjenesteinngang er valgt.







-  .....  ..... (Blinker hvitt to ganger)  
Bytte til TV (eARC/ARC)-inngang pågår.
-  .....  ..... (Blinker to ganger grønt)  
Bytte til HDMI-inngang pågår.
-  .....  ..... (Blinker to ganger blått)  
Bytte til BLUETOOTH-inngang pågår.
-  .....  ..... (Blinker to ganger lyseblått)  
Bytte til nettverkstjenesteinngang pågår.
-     (Blinker sakte hvitt/blått vekselvis)  
Høytaleranlegget settes opp. Lydavspilling er ikke tilgjengelig.

## A Delstatusindikator

-  .....  ..... (Blinker sakte hvitt)  
Innledende oppsett er ikke fullført på appen, eller høytaleranlegget er ikke koblet til et nettverk.
-  .....  ..... (Blinker hvitt hvert 2. sekund)  
Høytaleranlegget er dempet.















## Tilbakemelding om oppsett/drift

### A Delstatusindikator

-  ..... (Tennes én gang hvitt i en lengre periode)  
Innstillingen slås på.
-  ·  ..... (Blinker hvitt to ganger)  
Innstillingen slås av.
-  ..... (Tennes én gang kort hvitt)  
Volumet går opp og ned.
-  .....  .....  ..... (Blinker hvitt tre ganger)  
Operasjonen er ugyldig. For eksempel innstilling kan ikke endres, volum er ved øvre eller nedre grense osv.

## Spesielle forhold

### B Hovedstatusindikator

-  ·  ·  ·  ·  ·  ·  ·  (Blinker raskt blått)  
Høytaleranlegget registreres på appen.
-     (Blinker hvitt/blått vekselvis)  
Programvareoppdatering/tilbakestilling osv. pågår.
-  .....  ..... (Blinker rødt)  
Noe unormalt eller en feil har blitt oppdaget. Følg trinnene i "[Feilsøking](#)".

## Beslektet emne

- [Feilsøking](#)
- [Tilbakestille høytaleranlegget](#)



Hjemmekinoanlegg  
BRAVIA Theatre Trio

## Indikator på den fremre høyttaleren

Viser statusen til den fremre høyttaleren.

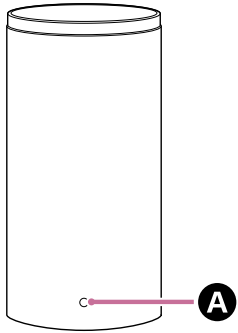



### A Strømindikator (farget)



#### Strømstatus

-  (Tennes rødt)  
Den fremre høyttaleren er i standbymodus.
- ..... (Slukket)  
Den fremre høyttaleren er slått av.

#### Tilkoblingsstatus med senterhøyttaleren

-  (Tennes hvitt)  
Den fremre høyttaleren er koblet til senterhøyttaleren.
-  (Blinker sakte hvitt)  
Den fremre høyttaleren venter på en tilkobling fra senterhøyttaleren.
-  (Blinker hvitt to ganger gjentatte ganger)  
Den fremre høyttaleren venter på manuell tilkobling fra senterhøyttaleren.

#### Spesielle forhold

-  (Blinker hvitt/blått vekselvis)  
Programvareoppdatering/tilbakestilling osv. pågår.
-  (Blinker rødt)  
Noe unormalt eller en feil har blitt oppdaget. Følg trinnene i "[Feilsøking](#)".

#### Beslektet emne

- [Feilsøking](#)
- [Tilbakestille høyttaleranlegget](#)



## Inkludert fjernkontroll

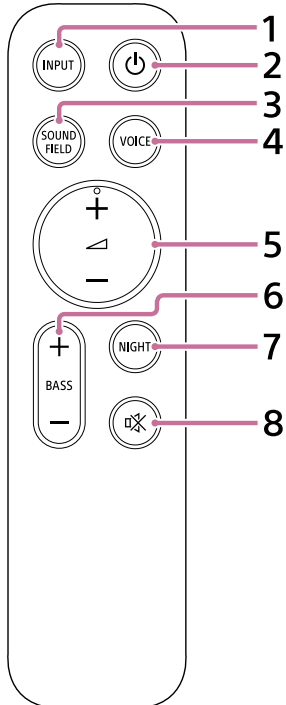

### 1. INPUT (Inngang)

Indikatoren for den valgte inngangen blinker når denne knappen trykkes. Trykk flere ganger på denne knappen for å bytte fra den gjeldende inngangen til inngangen du ønsker.

Inngangskilden byttes som følger.

TV ➔ HDMI ➔ BLUETOOTH ➔ nettverkstjeneste (Spotify<sup>(\*)</sup>/AirPlay<sup>(\*\*)</sup>) ➔ TV . . .

\* Spotify-tjenesten er kanskje ikke tilgjengelig i enkelte land/regioner.

\*\* Viser kun når inngangen byttes ved å trykke på knappen under musikkavspilling på Spotify/AirPlay.

### 2. ⏻ (Av/på)

Bytter mellom strøm på og standby på høyttaleranlegget.

### 3. SOUND FIELD (Lydfelt)

Slår på/av surroundlydeffekten på høyttaleranlegget.

### 4. VOICE (Talemodus)

Slår på/av talemodus på høyttaleranlegget.

Når en Sony TV kompatibel med linkefunksjonen til høyttaleranlegget er tilkoblet, slås talezoom på/av i stedet for talemodusen ved å velge TV-inngang på høyttaleranlegget.

### 5. ▲ (Volum) + (pluss)<sup>(\*\*\*)</sup>/– (minus)

Brukes til å justere volumet til høyttaleranlegget.

\*\*\* ▲ (Volum) + (pluss) har en følbart prikk. Bruk som en veiledning under operasjon.

### 6. BASS (Bassnivå) + (pluss)/– (minus)

Brukes til å justere volumet til basslyden eller den valgfrie subwooferen.

### 7. NIGHT (Nattmodus)

Slår på/av nattmodus på høyttaleranlegget.

## 8. (Demping)

Slår av lyden på høyttaleranlegget midlertidig.

### Om utskifting av batteriene i den inkluderte fjernkontrollen

Erstatt de to batteriene med nye batterier hvis høyttaleranlegget ikke reagerer på betjening med den inkluderte fjernkontrollen.

Bruk R03- eller LR03-batterier (størrelse AAA) når batteriene skiftes.

For å fjerne batteridekslet, skyver du det av mens du presser trekantmerket på baksiden av fjernkontrollen.

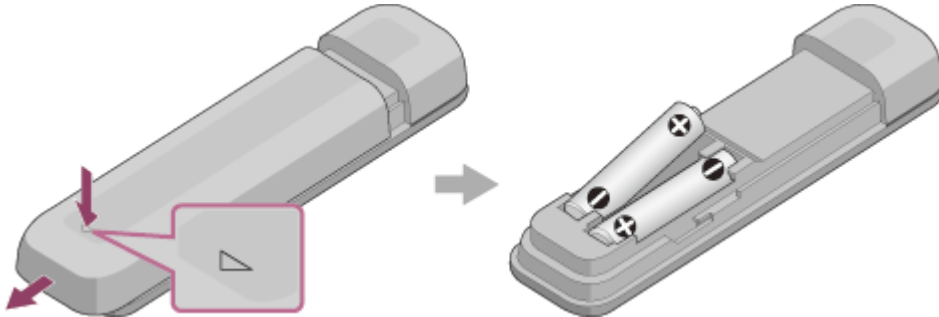

### Hvis fjernkontrollen ikke fungerer som den skal

- Sikt fjernkontrollen mot fjernkontrollsensoren på senterhøyttaleren.
- Fjern eventuelle hindringer mellom fjernkontrollen og senterhøyttaleren.
- Sjekk at + (positiv) og - (negativ) side av batteriet er satt i riktig retning.
- Erstatt begge batteriene i fjernkontrollen med nye batterier hvis de er gamle.
- Kontroller at du trykker på riktig knapp på fjernkontrollen.

---

#### Beslektet emne

- [Justere lyd kvalitet](#)
- [Bruke Spotify](#)
- [Bruke AirPlay](#)

TP1002271406

Hjemmekinoanlegg  
BRAVIA Theatre Trio

## Fjernkontrollskjermen i appen

Det er to typer fjernkontrollskjermer i appen.

### Fjernkontrollskjermen som kun kan betjene høyttaleranlegget

Denne skjermen vises når en TV som ikke er kompatibel med appen, er koblet til med HDMI-kabelen.

### Fjernkontrollskjermen som kan betjene høyttaleranlegget og BRAVIA

Denne skjermen vises når en appkompatibel BRAVIA er koblet til med HDMI-kabelen.

Følgende elementer, som kan brukes til å betjene høyttaleranlegget, vises i [Fjernkontroll], [Bilde og lyd], [Utsignal for lyd] og [Innstillinger]. Hvis TV-en ikke er slått på, vises kun en fjernkontrollskjerm som kan betjene høyttaleranlegget.

#### Elementer på fjernkontrollskjermen i appen

- **[Gjenværende batterinivå]** (Ved tilkobling til de ekstra innebygde, oppladbare bakre høyttalerne)  
Gjenværende ladenivå til det innebygde oppladbare batteriet til de ekstra bakre høyttalerne vises.
- **Avspillingsinformasjon/inngangsbytteområde**  
Den valgte inngangen osv. vises i øvre del av skjermen. Følgende informasjon og operasjoner vises ved å trykke i dette området.
  - Metainformasjon om avspilling: Navn, artist, album, lengde osv. for sangen som spilles av.
  - Strømmeinformasjon: Inngangssignalfrekvens osv.
  - Lydformat: Lydformatet til inngangssignal (Dolby Atmos, DTS osv.), antall kanaler osv.
  - Navn på BLUETOOTH-enheten koblet til høyttaleranlegget
  - Avspillingskontroller for BLUETOOTH-enheten
  - Valg av inngang(\*)
- \* Når en TV kompatibel med appen kobles til høyttaleranlegget med en HDMI-kabel, kan TV-inngang også velges.
- **[ (Av/på)]**  
Setter høyttaleranlegget i standbymodus hvis dette alternativet trykkes mens høyttaleranlegget er slått på.
- **[Nattmodus]**  
Slår på/av nattmodus på høyttaleranlegget.
- **[Lydfelt]**  
Slår på/av surroundlydeffekten på høyttaleranlegget.
- **[Talemodus]**  
Slår på/av talemodus på høyttaleranlegget.
- **[Juster nivå på stemme]**  
Denne funksjonen er aktivert når en Sony TV kompatibel med linkefunksjonen til høyttaleranlegget er tilkoblet. Når TV-inngangen er valgt på høyttaleranlegget, fungerer talezoom i stedet for talemodusen.
- **[Volum]**  
Brukes til å justere volumet til høyttaleranlegget.
- **[Bakre nivå]** (Ved tilkobling til de ekstra bakre høyttalerne)  
Brukes til å justere de bakre høyttalernes volum.

- **[Bassnivå]**

Brukes til å justere volumet til basslyden eller den valgfrie subwooferen.

- **[Lyd]**

Når et dobbelt lydsignal (dobbelt mono) mates inn til høyttaleranlegget, kan lyden som du vil høre velges.

**Merknad**

- Høyttaleranlegget kan ikke bytte tospråklige kringkastinger med flere signaler og hoved-/underkanalene til multipleks-kringkastinger. Bytt lydsignalet på senderenheter som TV-er eller Blu-ray Disc-spillere. Se den inkluderte bruksanvisningen til TV-en eller Blu-ray Disc-spillere for mer informasjon.

- **[Visningsposisjon]**

Lydfeltet kan optimaliseres i forhold til seernes posisjon. Denne funksjonen kan ikke brukes hvis seernes posisjon ikke ble målt nøyaktig i det innledende oppsettet eller [Lydfeltoptimalisering](\*\*).

\*\* Viser når du trykker [Innstillinger] - [Lyddinnstillinger] - [Lydfeltoptimalisering] på fjernkontrollskjermen i appen.

- **[Innstillinger]**

Brukes til å konfigurere høyttaleranleggets innstillinger.

**Merknad**

- Kontroller Wi-Fi-forbindelsen mellom smarttelefonen og høyttaleranlegget hvis kontrollresponsen er dårlig.

---

**Beslektet emne**

- [Justere lyd kvalitet](#)

TP1002069461

Hjemmekinoanlegg  
BRAVIA Theatre Trio

## Sjekk innholdet i esken

Hvis noen av de inkluderte elementene mangler, kontakt nærmeste Sony-forhandler. Tallene indikerer antall inkluderte elementer.

Tilgjengeligheten og antall inkluderte elementer kan variere avhengig av land/region for kjøp. Se Referanseveiledning som følger med produktet for å bekrefte tilgjengeligheten og antall inkluderte elementer.

- Senterhøytaler (1)



- Fremre høytaler (2)

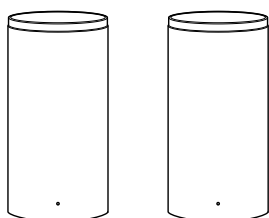

- Kalibreringsmikrofon (USB Type-C®) (1)



- Fjernkontroll (1)

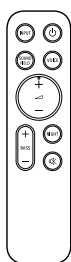

- HDMI-kabel (4K, 8K overføring støttet) (1)

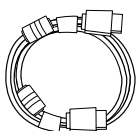

- Strømledning for senterhøytaler (1 eller 2)



- Strømledning for fremre høytaler (2 eller 4)

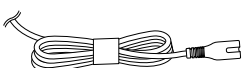

- Fot (2)

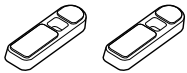

- Veggmonteringsbrakett (2)

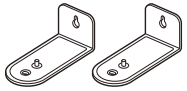

- Skruer (2)



- VEGGMONTERINGSMAL (papir) for senterhøytaler (1)
- VEGGMONTERINGSMAL (papir) for fremre høytaler (2)
- Dokumenter (1 sett)

## Deler kun inkludert i noen land/regioner

- Batteri (2)



- AC-adapterplugg (1)

### Merknad

- Etter å ha brukt kalibreringsmikrofonen (USB Type-C®), oppbevar den i posen som fulgte med når du kjøpte den.
- Kalibreringsmikrofonen brukes med [Lydfeltoptimalisering]. Hvis den ikke kan kobles direkte til smarttelefonen, bruk smarttelefonens innebygde mikrofon ved å følge veiledningen i appen.

TP1002271407

## Installere senterhøytaleren og de fremre høyttalerne

Senterhøytaleren og de fremre høyttalerne kan installeres på et TV-stativ eller hyller, eller monteres på en vegg.

### Eksempel på høyttalerne installert på et TV-stativ og hyller:

For installasjon på et TV-stativ eller hyller, se "[Installere senterhøytaleren og de fremre høyttalerne på et TV-stativ og hyller](#)".

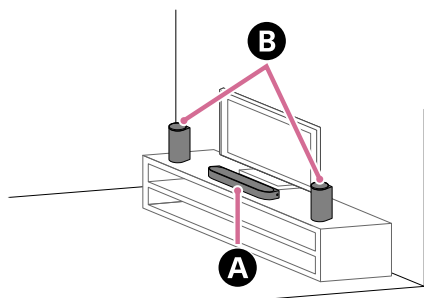

- A** Senterhøytaler
- B** Fremre høyttalere

### Eksempel på høyttalere montert på en vegg:

For å montere på en vegg, se "[Montere senterhøytaleren og de fremre høyttalerne på en vegg](#)".

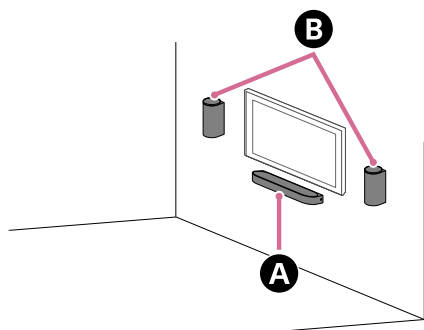

- A** Senterhøytaler
- B** Fremre høyttalere

## Installere senterhøytaleren og de fremre høyttalerne på et TV-stativ og hyller

### 1 Installer senterhøytaleren på et TV-stativ og hyller ved å ta hensyn til følgende punkter.

- Installer senterhøytaleren på et ledig sted foran TV-en.
- Rett opp midten av TV-en med midten av senterhøytaleren.
- Sørg for at toppen på senterhøytaleren ikke overlapper med TV-en og ikke skjuler TV-skjermen eller fjernkontrollsensoren på TV-en.

Hvis senterhøytaleren ikke kan settes i riktig posisjon på grunn av TV-beina, se "[Hvordan løse situasjoner hvor senterhøytaleren ikke kan plasseres riktig på grunn av TV-beina](#)".

#### Eksempel på installasjon med TV med to TV-bein på hver side:

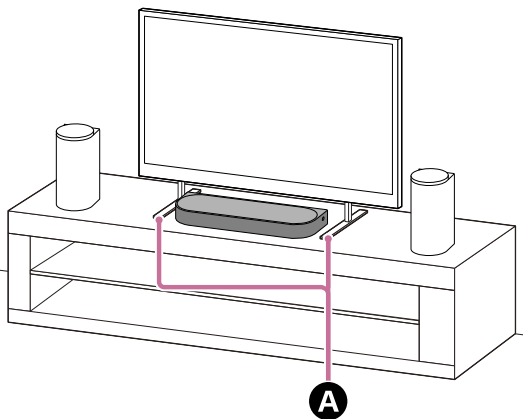

**A** To TV-bein på hver side

#### Eksempel på installasjon med en TV med bredt TV-bein i midten:

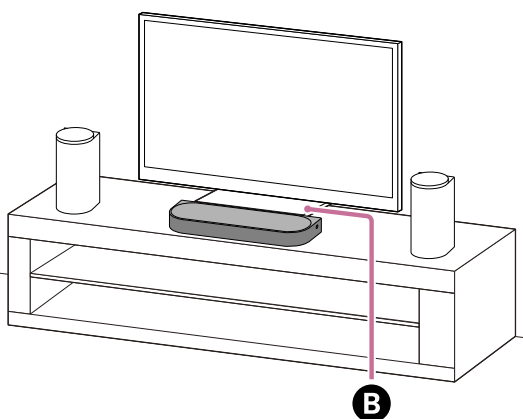

**B** Bredt TV-bein i midten

### 2 Identifisere venstre og høyre fremre høyttalere etter etikettene på bunnen av de fremre høyttalerne.

Venstre fremre høyttaler er merket "FRONT L", og høyre fremre høyttaler er merket "FRONT R". Det innrykkede området på bunnen av venstre fremre høyttaler (FRONT L) har en konveks linje på omtrent 5 mm (13/64 tommer) og to følbare punkter på omtrent 1 mm (1/16 tommer) som står side om side. Det innrykkede området på bunnen av høyre fremre høyttaler (FRONT R) har en konveks linje på omtrent 5 mm

(13/64 tommer).

Den konvekse linjen viser at det er en fremre høyttaler. Bruk den som en veiledning for å skille den fra den ekstra bakre høyttaleren.

Bruk de følbare prikkene som en veiledning for å skille venstre fremre høyttaler fra høyre fremre høyttaler.

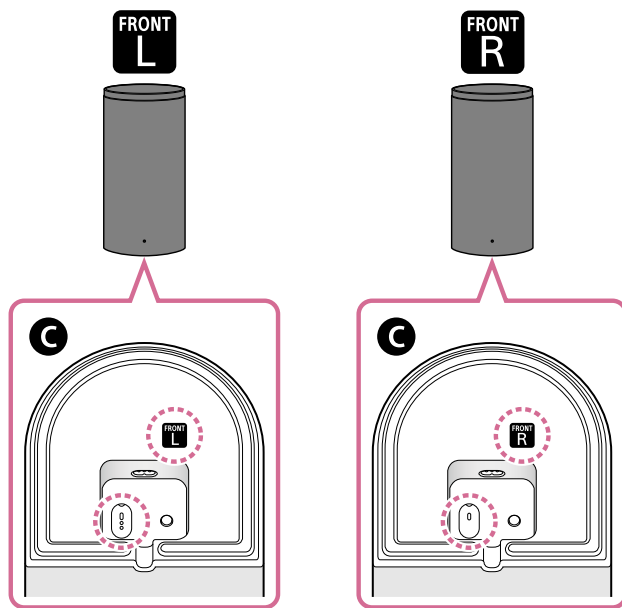

### C Bunnen på den fremre høyttaleren

## 3 Installer venstre og høyre fremre høyttalere på hver side av TV-en, foran visningsområdet.

Du kan få bedre lydqualität ved å ta hensyn til følgende under installasjonen.

- Sett de fremre høyttalerne slik at de vender i samme retning som senterhøyttaleren.
- Installer de fremre høyttalerne slik at noen av dem eller alle overlapper hverandre innenfor TV-skjermens høydeområde.

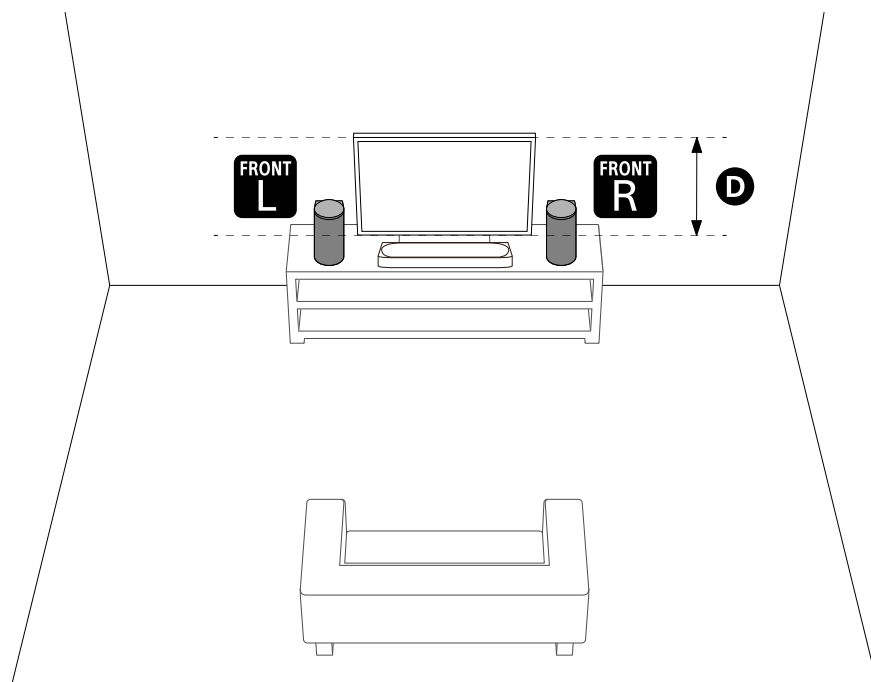

### D TV-skjermens høydeområde

#### Merknad

- Ikke plasser metallgjenstander nær senterhøyttaleren og de fremre høyttalerne. Trådløse funksjoner kan bli ustabile.

- Ikke plasser noe på siden av senterhøytaleren som kan blokkere lyden. Lydutmatning fra sidene kan påvirkes.
- Ikke dekk til toppen på den fremre høytaleren. Dette kan forstyrre lydutmatning fra toppen av den fremre høytaleren.

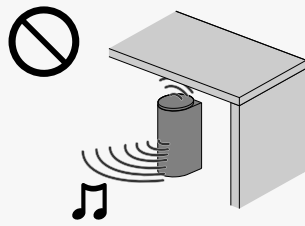

#### 4 Utfør [Lydfeltoptimalisering](\*) på appen i følgende tilfeller.

- Endre posisjonen og installasjonsmetoden til høytaleranlegget samt ekstra bakre høytalere og subwoofer
- Tilkobling av ekstra bakre høytalere og/eller subwoofer for første gang
- Ved endring av visningsmiljøet, som flytting av møbler

Bruk kalibreringsmikrofonen for mer nøyaktige målinger.

\* Viser ved å trykke [Innstillinger] - [Lyddinnstillinger] - [Lydfeltoptimalisering] på fjernkontrollskjermen i appen.

## Hvordan løse situasjoner hvor senterhøytaleren ikke kan plasseres riktig på grunn av TV-beina

Når den inkluderte foten til senterhøytaleren festes, kan senterhøytaleren heves over installasjonsoverflaten. Dette kan hindre problemer med posisjonen på grunn av TV-beina.

Festing av foten forbedrer ikke lyd kvaliteten.

Hvis størrelsen på TV-beinet korresponderer med følgende, kan senterhøytaleren installeres ved å feste foten.

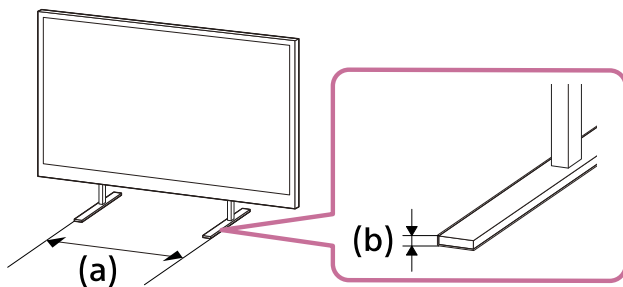

(a) Mellomrom mellom TV-beina: 600 mm (23 3/4 tommer) eller mindre

(b) Høyde på TV-bein: 8,5 mm (11/32 tommer) eller mindre

### 1. Gjør klar det som er nødvendig.

- Fot (2) (inkludert)

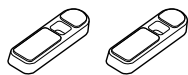

- Skruer (2) (inkludert)



- Phillips-skrutrekker (ikke inkludert)

### 2. Feste foten til senterhøytaleren.

Installer foten i henhold til følgende prosedyre.

- Plasser senterhøytaleren med bunnen på senterhøytaleren vendt opp.
- Posisjoner foten ved å sette den fremspringende delen på innsiden av foten inn i hullet for den fremspringende delen av foten ved siden av skruerhullet på senterhøytaleren.

- Sikre foten med skruen.

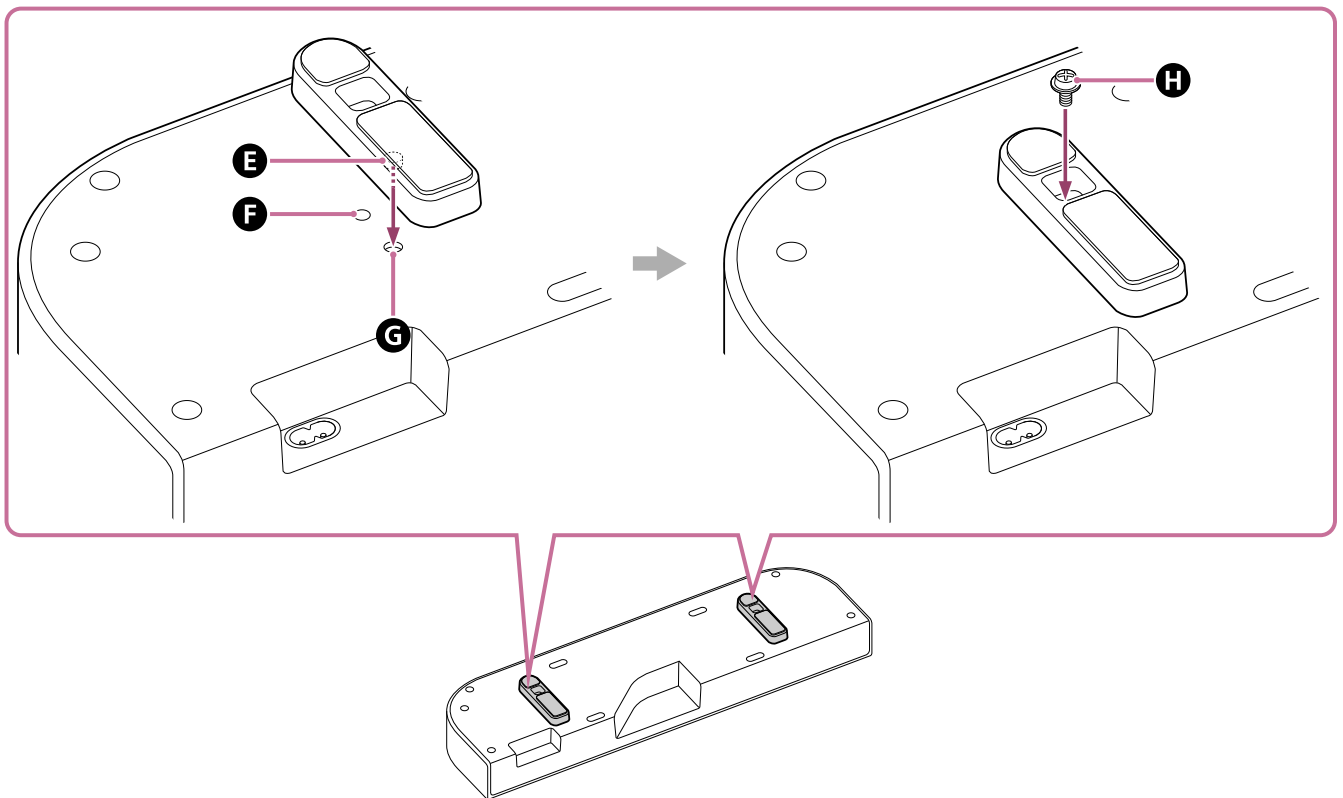

- E** Fremspringende del
- F** Skru hull
- G** Hull for den fremspringende delen på foten
- H** Skru (inkludert)

#### Hint

- Når du fester/fjerner foten, legg ned en myk klut eller lignende materiale for å forhindre skade på senterhøytaleren.
- Når du fjerner foten, grip den etter at du har løsnet skruene og dra mens du vrir for å gjøre det enklere å fjerne foten.

### 3. Installer senterhøytaleren.

Vær forsiktig så du ikke dekker fjernkontrollsensoren på TV-en med senterhøytaleren. Etter installasjon, sjekk at TV-en kan slås på/av med TV-fjernkontrollen.

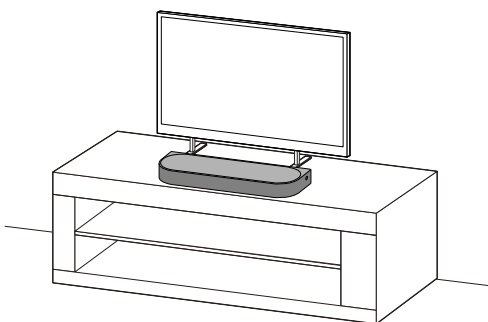

TP1002271408

## Montere senterhøytaleren og de fremre høyttalerne på en vegg

Monter senterhøytaleren og de fremre høyttalerne under TV-en som er montert på veggen.

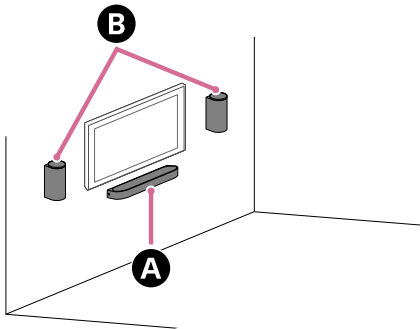

- A** Senterhøytaler
- B** Fremre høyttalere

### Merknad

- Heng senterhøytaleren og de fremre høyttalerne horisontalt på den forsterkede veggen.
- Be en Sony-forhandler eller en autorisert montør om å utføre monteringen av senterhøytaleren og de fremre høyttalerne med hensyn til sikkerheten.
- Sony skal ikke holdes ansvarlige for uhell eller skade forårsaket av feil installasjon, manglende installasjonsstyrke, misbruk eller naturkatastrofer.
- To eller flere personer kreves for å trygt henge opp senterhøytaleren og de fremre høyttalerne.

## Montere senterhøytaleren på en vegg

1. Gjør klar to skruer (ikke inkludert) som passer hullene på veggmonteringsbraketten (inkludert).

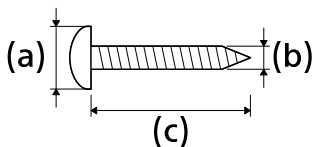

- (a) 6 mm til 9,5 mm (1/4 tommer til 3/8 tommer)
- (b) 4 mm (3/16 tommer)
- (c) 30 mm (1 3/16 tommer) eller lengre (ca.)

Referanse: Hull i veggmonteringsbraketten

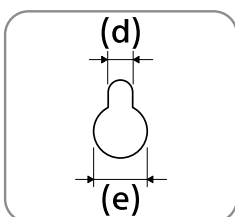

- (d) Ca. 5,0 mm (13/64 tommer)
- (e) Ca. 10 mm (25/64 tommer)

### Merknad

- Gjør klar skruer (ikke inkludert) som er egnet for veggmaterialet og stabilitet. Skruene kan skade veggen, avhengig av veggmaterialet.

2. Mål dybden på den monterte TV-en (f) og finn ut nødvendig plass mellom bunnen på TV-en og toppen på senterhøytaleren (g).

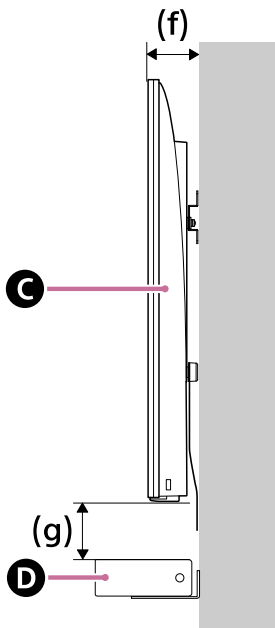

**C** TV

**D** Senterhøytaler

Dybde på den monterte TV-en (f)	Nødvendig plass mellom bunnen på TV-en og toppen på senterhøytaleren (g)
Kortere enn 85 mm (3 3/8 tommer)	120 mm (4 3/4 tommer) eller lengre
85 mm (3 3/8 tommer) eller lengre	200 mm (7 7/8 tommer) eller mer

3. Juster den vertikale linjen over " ↑ ① " trykt på VEGGMONTERINGSMAL (ark) for senterhøytaleren (inkludert) med midten av bredden på TV-en.

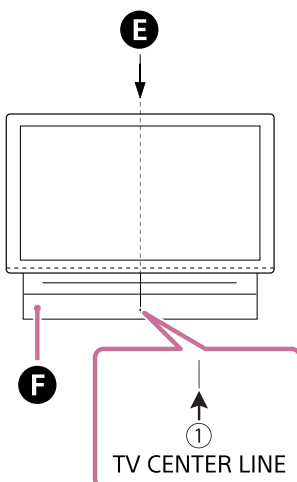

**E** Midten av TV-en

**F** VEGGMONTERINGSMAL (papir) for senterhøytaler

4. Juster merket " ←② " som er trykt på VEGGMONTERINGSMAL for senterhøytaleren med bunnen av den nødvendige plassen mellom bunnen på TV-en og toppen på senterhøytaleren (g) målt i trinn 2. Fest så VEGGMONTERINGSMAL for senterhøytaleren på veggen med en kommersielt tilgjengelig teip e.l.

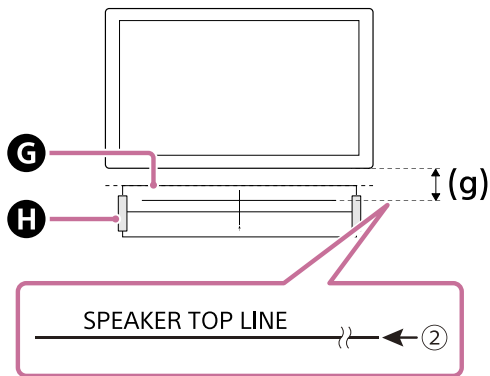

- Ⓒ VEGGMONTERINGSMAL (papir) for senterhøytaler  
 Ⓗ Teip e.l.

#### Merknad

- Glatt ut VEGGMONTERINGSMAL for senterhøytaleren helt når du klitrer den på veggen.

5. Fest skruene forberedt i trinn 1 godt i skruemerkene på " ←③ " som er trykt på VEGGMONTERINGSMAL for senterhøytaleren.

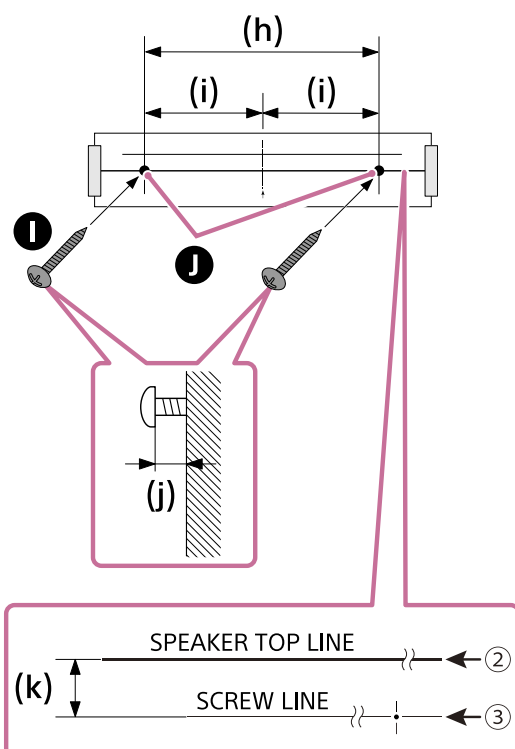

- Ⓘ Skruer  
 Ⓢ Merker  
 (h) 334 mm (13 1/8 tommer)  
 (i) 167 mm (6 37/64 tommer)  
 (j) 3,5 mm til 4,5 mm (5/32 tommer til 3/16 tommer)  
 (k) 30 mm (1 3/16 tommer)

#### Merknad

- Fest skruene godt i veggbjelken.

6. Fjern VEGGMONTERINGSMAL for senterhøytaleren.

7. Heng veggmonteringsbrakettene (inkludert) på skruene, og skru inn skruene for å feste veggmonteringsbrakettene på veggen.

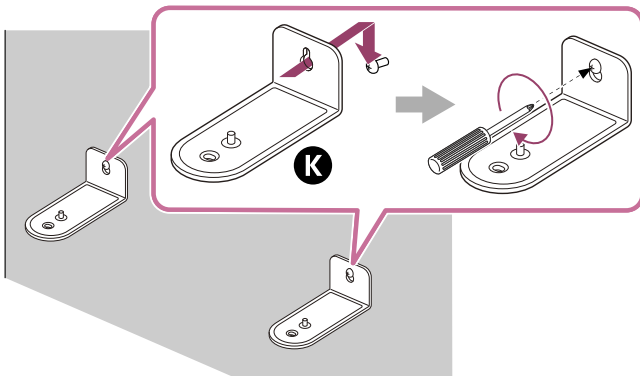

**K** Veggmonteringsbrakett

8. Koble kabler til senterhøytaleren.

Koble HDMI-kabelen (inkludert) til HDMI OUT (TV (eARC/ARC))-kontakten på senterhøytaleren og strømledningen for senterhøytaleren (inkludert) til strøminntaket på senterhøytaleren.

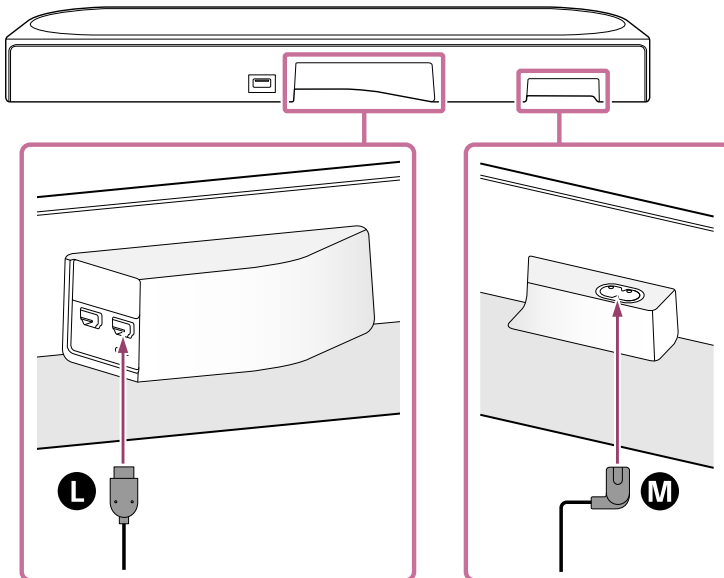

**L** HDMI-kabel

**M** Strømledning for senterhøytaler

9. Plasser senterhøytaleren på veggmonteringsbrakettene.

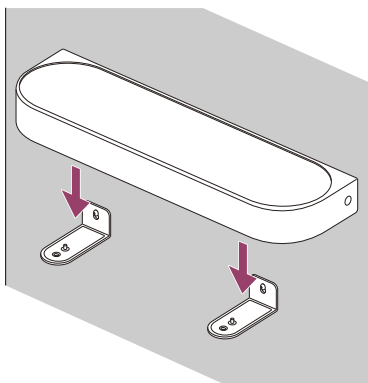

10. Sett posisjonene til skru hullene på bunnen av senterhøytaleren på linje med hullene på veggmonteringsbrakettene. Fest så senterhøytaleren til veggmonteringsbrakettene med skruene (inkludert).

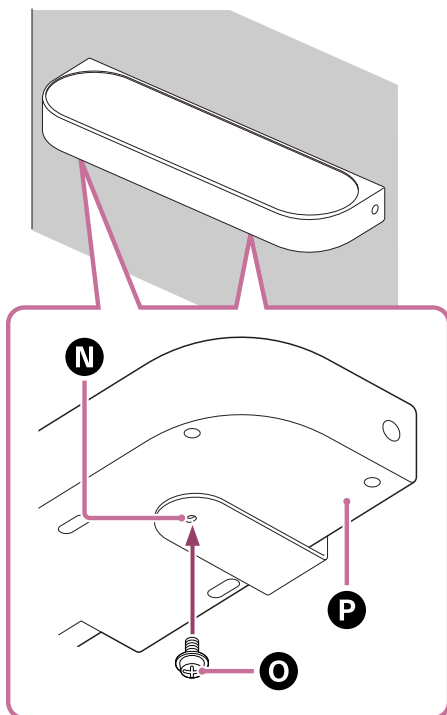

- N** Veggmonteringsbrakett
- O** Skruer
- P** Bunnen på senterhøytaleren

11. Koble HDMI-kabelen (inkludert) som er tilkoblet senterhøytaleren til eARC/ARC HDMI-inngangskontakten på TV-en.
12. Koble strømledningen for senterhøytaleren som er tilkoblet senterhøytaleren til strømuttaket.

## Montere de fremre høyttalerne på en vegg

1. Gjør klar to skruer (ikke inkludert) som er egnet for veggmonteringshullene på de fremre høyttalerne.

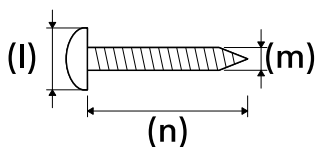

- (l) 6 mm til 9,5 mm (1/4 tommer til 3/8 tommer)
- (m) 4 mm (3/16 tommer)
- (n) 30 mm (1 3/16 tommer) eller lengre (ca.)

Referanse: Veggmonteringshull på den fremre høyttaleren

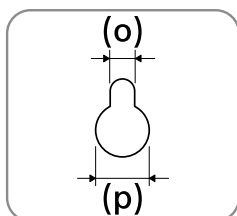

- (o) Ca. 4,5 mm (3/16 tommer)
- (p) Ca. 10 mm (13/32 tommer)

### Merknad

- Gjør klar skruer (ikke inkludert) som er egnet for veggmaterialet og stabilitet. Skruene kan skade veggen, avhengig av veggmaterialet.

2. Juster den horisontale linjen til " ←①→ "-merket som er trykt på VEGGMONTERINGSMAL for den fremre høyttaleren (inkludert) på linje med midten på TV-ens høyde. Fest deretter VEGGMONTERINGSMAL for den fremre høyttaleren på veggen med en kommersielt tilgjengelig teip e.l., mens du lar det være et mellomrom (q) mellom TV-en.

Sørg for at mellomrommet mellom TV-en er det samme på begge sider.

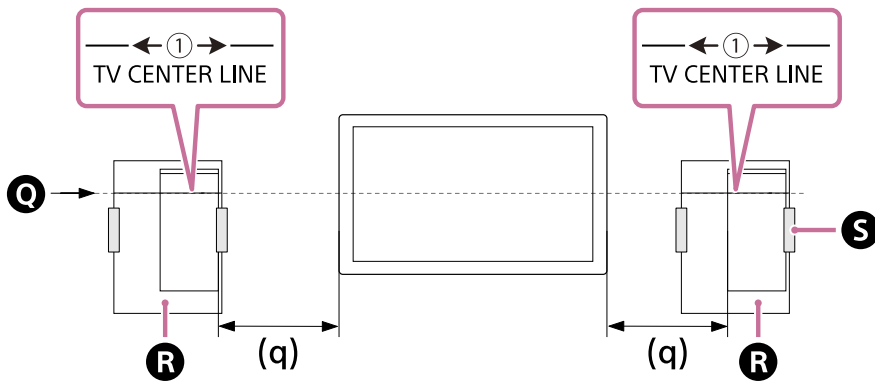

- Q Midten av TV-en  
R VEGGMONTERINGSMAL (papir) for fremre høyttaler  
S Teip e.l.

3. Fest skruen forberedt i trinn 1 godt i skruemerket som er trykt på VEGGMONTERINGSMAL for den fremre høyttaleren.

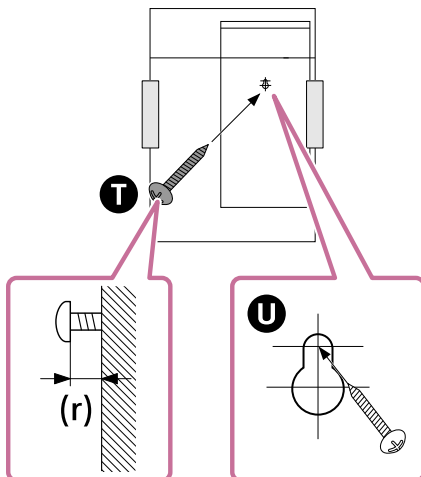

- T Skruer  
U Merke  
(r) Ca. 11 mm (7/16 tommer)

#### Merknad

- Fest skruen godt i veggbjelken.

4. Fjern VEGGMONTERINGSMAL for den fremre høyttaleren.

5. Fjern dekslet på baksiden av den fremre høyttaleren ved å føre en flat skrutrekker e.l. inn i den nedre siden av dekslet.

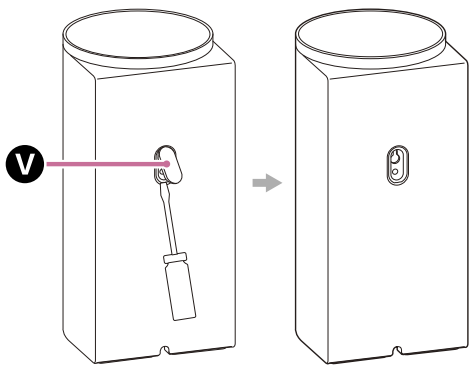

### V Deksel

6. Sjekk etikettene på bunnen av de fremre høyttalerne for å identifisere venstre og høyre høyttalere, og heng hullet på den fremre høyttaleren på skruen.

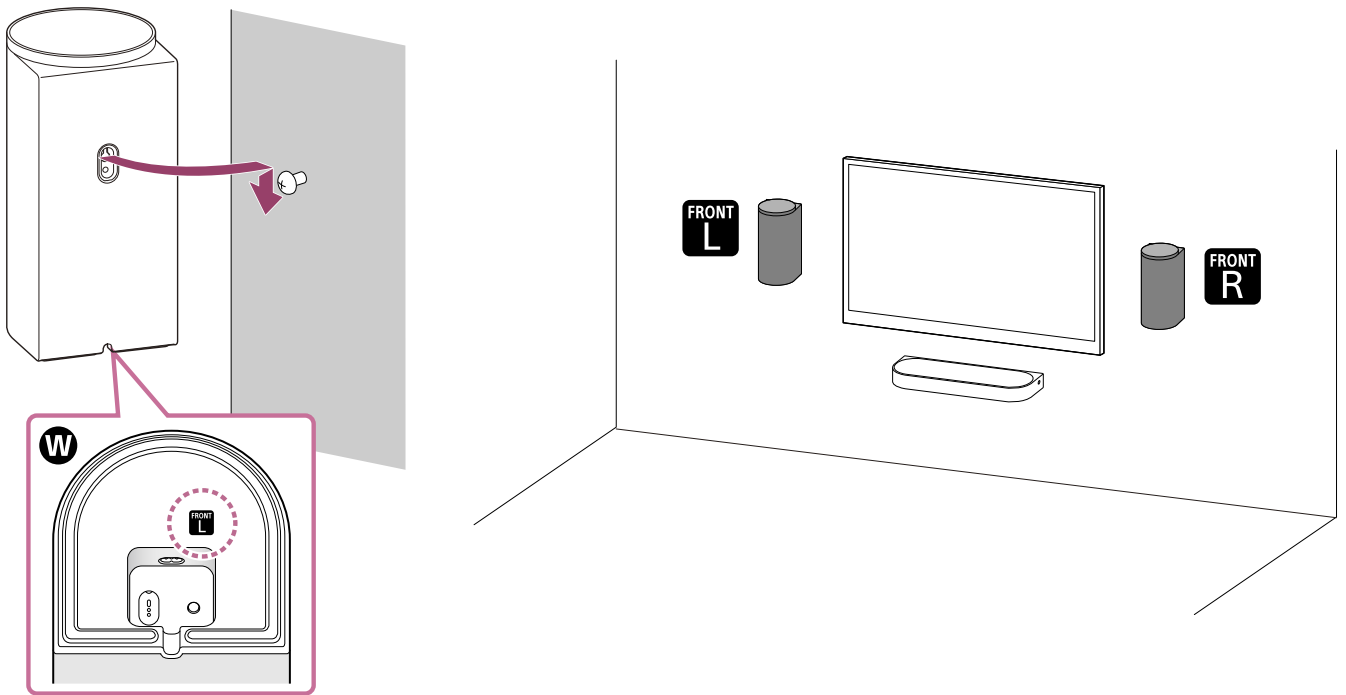

### W Bunnen på den fremre høyttaleren

- **FRONT L** : Venstre
- **FRONT R** : Høyre

#### Merknad

- Ta vare på dekselet som ble fjernet i trinn 5 for å dekke skruerhullet hvis du ikke monterer den fremre høyttaleren på en vegg.

## Om lydfeltoptimalisering

Utfør [Lydfeltoptimalisering](\*) på appen i følgende tilfeller.

- Endre posisjonen og installasjonsmetoden til høyttaleranlegget samt ekstra bakre høyttalere og subwoofer
- Tilkobling av ekstra bakre høyttalere og/eller subwoofer for første gang
- Ved endring av visningsmiljøet, som flytting av møbler

Bruk kalibreringsmikrofonen for mer nøyaktige målinger.

\* Viser ved å trykke [Innstillinger] - [Lyddinnstillinger] - [Lydfeltoptimalisering] på fjernkontrollskjermen i appen.

## Montere de ekstra høyttalerne på en vegg

Se bruksanvisningen/hjelpeveiledningen til de ekstra høyttalerne.

---

---

## Beslektet emne

- [Koble til en TV](#)
- [Koble til en stikkontakt](#)

TP1002271409

5-071-593-21(1) Copyright 2026 Sony Corporation

## Bruke med en ekstra subwoofer og bakre høyttalere

### Installasjon

Denne delen beskriver et eksempel på installasjon som kombinerer en ekstra subwoofer og bakre høyttalere som er kompatible med høyttaleranlegget.

### Eksempel på installasjon av høyttaleranlegget med en subwoofer og bakre høyttalere

- Lydutmatningen fra subwooferen er omni-retningsbestemt, så subwooferen kan plasseres hvor som helst.
- Bakre høyttalere bør plasseres på baksiden som et par, vendt mot visningsposisjonen (lytteposisjonen). Det anbefales at høyden på de bakre høyttalerne som skal plasseres, er i tråd med høyden på øret.

For detaljer, se bruksanvisningen/hjelpveiledningen for den ekstra subwooferen og de bakre høyttalerne.

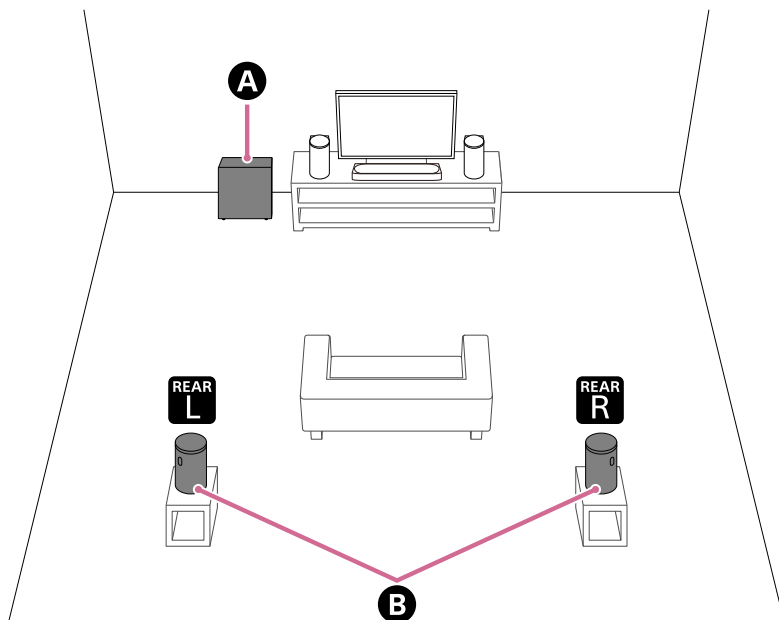

- A** Subwoofer (ikke inkludert)
- B** Bakre høyttalere (ikke inkludert)

### Eksempel på installasjon av høyttaleranlegget med to subwoofere (dobbel subwoofertilkobling)

To subwoofere kan kobles til høyttaleranlegget for en kraftigere bass.

- Lydutmatningen fra subwooferen er omni-retningsbestemt, så subwooferen kan plasseres hvor som helst.
- Mindre basslyd kan høres når to subwoofere installeres, avhengig av plasseringen og rommet. I så fall velger du den optimale faseinnstillingen (\*) i appen.

\* Viser ved å trykke [Innstillinger] - [Lyddinnstillinger] - [Subwooferfase-innstilling] på fjernkontrollskjermen i appen.

### Merknad

- Dette høyttaleranlegget støtter tilkobling av to subwoofere. Subwoofere som skal kobles til, må oppfylle følgende krav.
  - Ha samme modellnavn.
  - Støtte tilkobling av to subwoofere.

- Sjekk produktspesifikasjonene på Sonys nettside for produktinformasjon for å bekrefte at subwoofere støtter tilkobling av to subwoofere.
- Subwooferen kan kanskje ikke koble til høyttaleranlegget før programvaren til høyttaleranlegget eller subwooferen er oppdatert.

- **Eksempel på to subwoofere installert ved siden av hverandre**

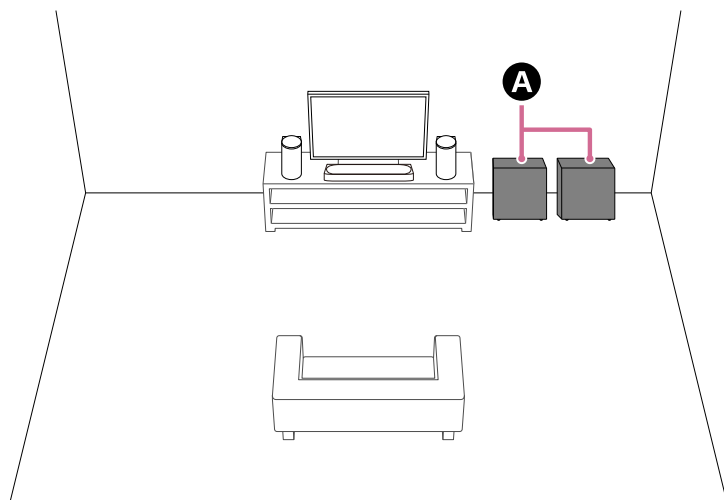

**A** Subwoofere (ikke inkludert)

- **Eksempel på to subwoofere installert for langt fra hverandre**

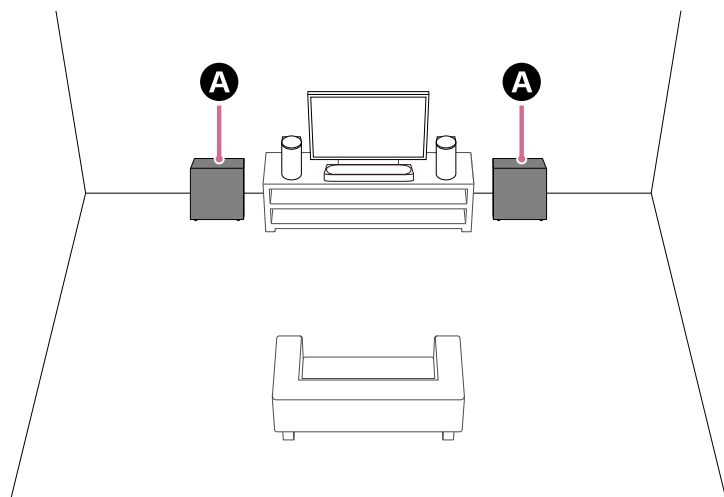

**A** Subwoofere (ikke inkludert)

## Sette opp

### Hvis du ikke har startet oppsett av høyttaleranlegget

Bruk appen til å starte oppsettet for høyttaleranlegget og ekstra høyttalere. Under oppsettet vil appen guide deg gjennom tilkobling av ekstra høyttalere.

### Hvis du allerede har fullført oppsettet av høyttaleranlegget

Sett opp de ekstra høyttalerne på fjernkontrollskjermen i appen.

Sjekk [Innstillinger] - [Innstillinger for tilkobling av trådløs høyttaler] - [Tilkobling for trådløs høyttaler] på fjernkontrollskjermen i appen.

### Merknad

- Ingen lyd mates ut selv om oppsett av de ekstra høyttalerne er fullført i appen.

- En programvareoppdatering kan være nødvendig ved bruk av høyttaleranlegget med de ekstra høyttalerne. Utfør programvareoppdateringen mens høyttaleranlegget og de ekstra høyttalerne er koblet til en strømkilde.

## Ved endring av installasjonsmetoden eller posisjonen til høyttaleranlegget eller ekstra høyttalere

Utfør [Lydfeltoptimalisering](\*) i appen.

Bruk kalibreringsmikrofonen for mer nøyaktige målinger.

\* Viser ved å trykke [Innstillinger] - [Lydinnstillinger] - [Lydfeltoptimalisering] på fjernkontrollskjermen i appen.

---

### Beslektet emne

- [Når de ekstra SA-RS5 bakre høyttalerne brukes](#)
- [\[Lydinnstillinger\]](#)

TP1002271758

Hjemmekinoanlegg  
BRAVIA Theatre Trio

## Når de ekstra SA-RS5 bakre høyttalerne brukes

Denne delen beskriver hvordan høyttaleranlegget brukes i kombinasjon med de ekstra SA-RS5 bakre høyttalerne.

### Installasjon

Se bruksanvisningen inkludert med SA-RS5 til installasjon.

### Koble SA-RS5 til høyttaleranlegget

Sett opp høyttaleranlegget ved å følge instruksjonene i "Sette opp" til "[Bruke med en ekstra subwoofer og bakre høyttalere](#)".

SA-RS5 har et innebygd oppladbart batteri. Hvis SA-RS5 slås av mens batteristrøm brukes, kan tilkoblingen til høyttaleranlegget kobles fra. Trykk på strømknappen på SA-RS5 for å koble til høyttaleranlegget igjen og strømindikatoren på SA-RS5 tennes i grønt.

Du kan sjekke det gjenværende batterinivået til det innebygde oppladbare batteriet på fjernkontrollskjermen i appen.

### Endre posisjonen eller visningsmiljøet til høyttaleranlegget eller SA-RS5

Utfør [Lydfeltoptimalisering](\*) i appen.

\* Viser ved å trykke [Innstillinger] - [Lyddinnstillinger] - [Lydfeltoptimalisering] på fjernkontrollskjermen i appen.

#### Merknad

- Når SA-RS5 er koblet til høyttaleranlegget, er det ikke mulig å utføre lydfeltoptimalisering ved å trykke på OPTIMIZE-knappen på SA-RS5. Når du endrer posisjonen til SA-RS5, utfør [Lydfeltoptimalisering] i appen.

### Beslektet emne

- [Bruke med en ekstra subwoofer og bakre høyttalere](#)

TP1002271759

## Koble til en TV

- 1** Koble til en HDMI IN-kontakt som er kompatibel med eARC/ARC på TV-en og HDMI OUT (TV (eARC/ARC))-kontakten på høyttaleranlegget med HDMI-kabelen (inkludert).

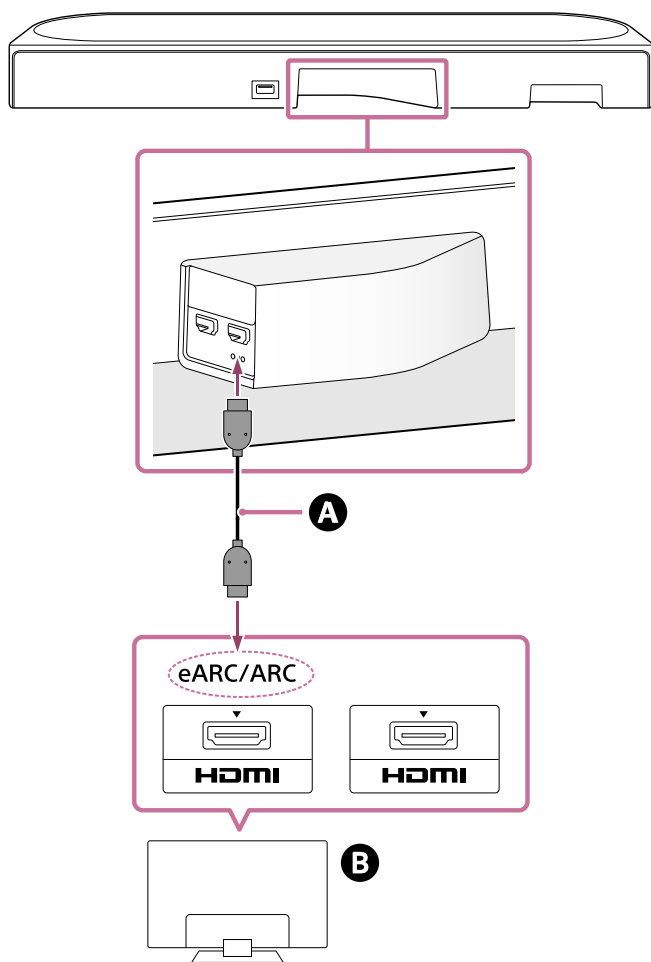

**A** HDMI-kabel (inkludert)

**B** TV

## Hint

- Det er tre følbare prikker på omtrent 1 mm (1/16 tommer) under HDMI OUT (TV (eARC/ARC))-kontakten. Bruk dem som en veiledning under tilkobling.

- 2** Endre TV-innstillingene slik at lyd fra TV-en kan spilles av fra høyttaleranlegget.

Avhengig av TV-en, kan dette stilles inn automatisk når høyttaleranlegget er tilkoblet. Se bruksanvisningen til TV-en for mer informasjon.

- 3** Aktiver eARC på både høyttaleranlegget og TV-en.

Hvis TV-en som er koblet til høyttaleranlegget er kompatibel med eARC/ARC, er eARC-funksjonen tilgjengelig. For å høre på lydformater av høyere kvalitet, for eksempel Dolby Atmos på en ekstern enhet som er koblet til TV-en, kontroller at eARC-innstillingen er aktivert på høyttaleranlegget og TV-en.

- eARC-innstilling for TV-en: Se bruksanvisningen til TV-en.
- eARC-innstilling for høyttaleranlegget: Innstillingen er aktivert som standard.

### **Merknad**

- Kontroller at kontaktene er satt godt inn.
- Hvis høyttaleranlegget ikke er koblet til eARC/ARC-kompatibel HDMI-inngang på TV-en, kan ikke TV-lyden mates ut fra høyttaleranlegget.
- Aktiver Kontroll for HDMI-funksjonen på TV-en. Hvis Kontroll for HDMI-funksjon på TV-en ikke er aktivert, høres ikke TV-lyd fra høyttaleranlegget.
- Når eARC-funksjonen aktiveres på TV-en, kan noen funksjoner på TV-en bli begrenset. Det kan for eksempel hende at systemlyder og talerespons ikke høres. Se bruksanvisningen til TV-en for mer informasjon.

TP1002271760

5-071-593-21(1) Copyright 2026 Sony Corporation



## AV-enheten kan kobles direkte til høyttaleranlegget

Ved å koble en AV-enhet direkte til høyttaleranlegget kan lydformater med høyere kvalitet, for eksempel Dolby Atmos, som spilles av på AV-enheten, også spilles av fra høyttaleranlegget selv om TV-en ikke er kompatibel med eARC.

1. Koble sammen høyttaleranlegget og TV-en med HDMI-kabelen (inkludert).
2. Fjern klistremerket fra HDMI IN-kontakten på høyttaleranlegget.
3. Koble sammen HDMI IN-kontakten på høyttaleranlegget og HDMI OUT-kontakten på AV-enheten med en HDMI-kabel (ikke inkludert).

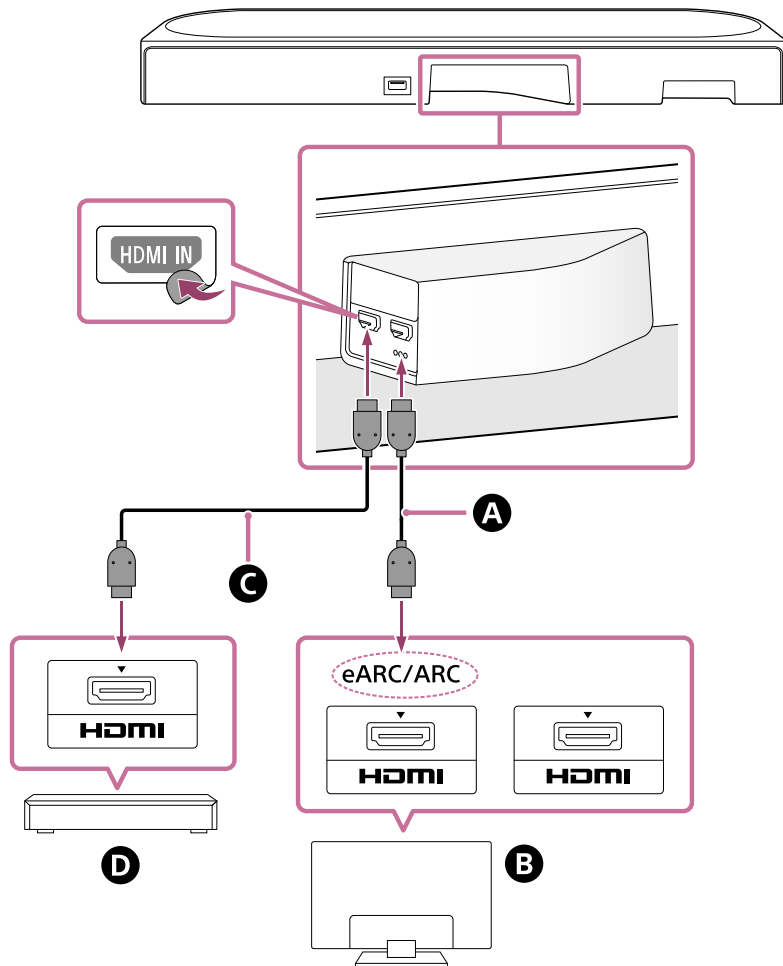

- A** HDMI-kabel (inkludert)
- B** TV
- C** HDMI-kabel (ikke inkludert)
- D** AV-enhet (Blu-ray Disc-spiller, set-top boks, kabelboks, parabolboks, spillkonsoll, osv.)

### Merknad

- Kontroller at kontaktene er satt godt inn.
- For å vise 4K/8K-innhold må TV-en og HDMI-kabelen være kompatible med videoformatet som skal vises. Se bruksanvisningen til TV-en for mer informasjon.
- Noen TV-kontroller kan bli begrenset. Det kan for eksempel hende at systemlyder og talerespons ikke høres. Se bruksanvisningen til TV-en for mer informasjon.
- Type og antall enheter som kan kontrolleres med Kontroll for HDMI-funksjonen er begrenset av HDMI CEC-standarden til følgende antall.
  - Opptaksenheter (Blu-ray Disc-opptaker, DVD-opptaker osv.): Opptil 3 enheter
  - Avspillingsenheter (Blu-ray Disc-spiller, DVD-spiller osv.): Opptil 3 enheter
  - Tunerrelaterte enheter: Opptil 4 enheter
  - Lydanlegg (receiver/hodetelefoner): Opptil 1 enhet (brukt av dette høyttaleranlegget)

## Hint

- Bruk HDMI-kabelen som er kompatibel med videoformatet på enheten som skal kobles til, og velg HDMI-signalets format ved å gå til [Innstillinger] - [HDMI-innstillinger] - [HDMI-signalformat] på fjernkontrollskjermen i appen.
- Se "Beslektet emne" for informasjon om støttede lydformater.
- Det er tre følbare prikker på omtrent 1 mm (1/16 tommer) under HDMI OUT (TV (eARC/ARC))-kontakten. Bruk dem som en veiledning under tilkobling.

---

## Beslektet emne

- [Koble til en TV](#)
- [Støttede lydformater](#)
- [Støttede HDMI-videoformater](#)

TP1002271761

## Koble til en stikkontakt

- 1 Koble strømledningen for senterhøytaleren (inkludert) til strøminntaket på senterhøytaleren, og koble så til strømuttaket.

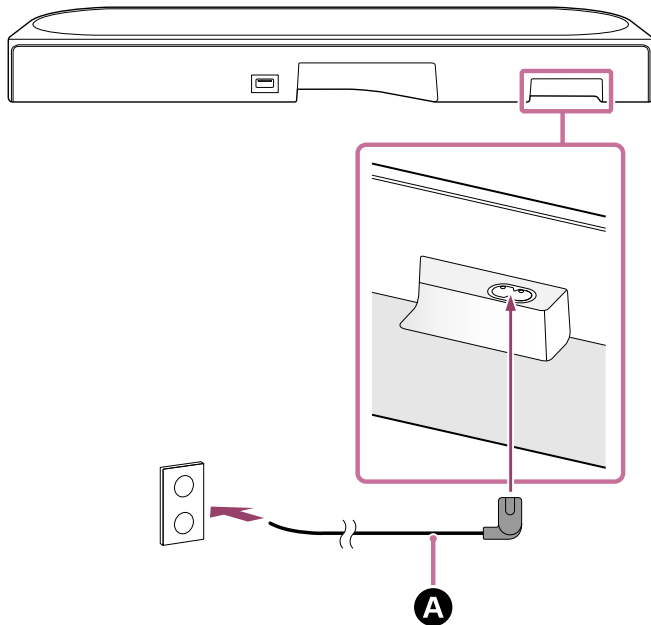

**A** Strømledning for senterhøytaler (inkludert)

- 2 Koble strømledningen til de fremre høyttalerne (inkludert) til strøminntakene på de 2 fremre høyttalerne, og koble så strømledningene til strømuttaket.

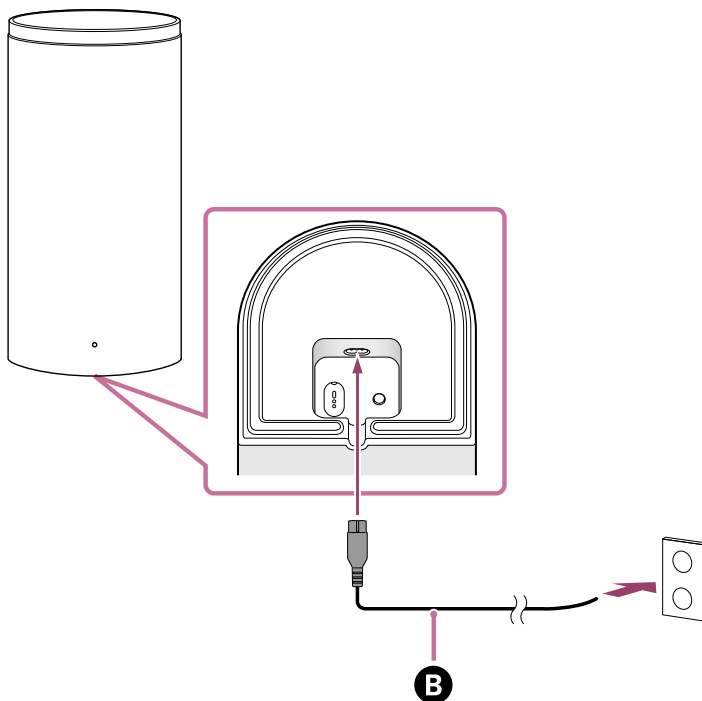

**B** Strømledning for fremre høyttaler (inkludert)

Når strømledningen til den fremre høyttaleren kobles til et strømuttak, slås den fremre høyttaleren på og strømindikatoren på den fremre høyttaleren blinker hvitt.

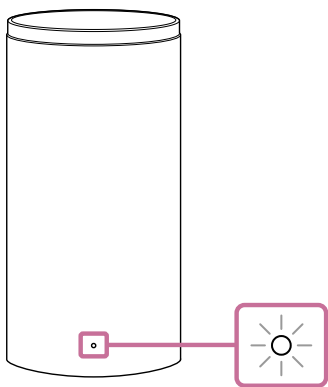

### 3 Sjekk at strømindikatoren på den fremre høyttaleren lyser hvitt.

Når tilkoblingen mellom senterhøyttaleren og den fremre høyttaleren er opprettet, lyser strømindikatoren på den fremre høyttaleren hvitt.

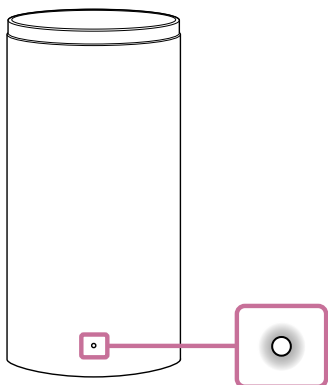

Hvis tilkoblingen ikke kan gjøres, se "[Hvis senterhøyttaleren og de fremre høyttalerne ikke er riktig tilkoblet](#)".

#### Beslektet emne

- [Hvis senterhøyttaleren og de fremre høyttalerne ikke er riktig tilkoblet](#)

TP1002271762

Hjemmekinoanlegg  
BRAVIA Theatre Trio

## Utføre innledende oppsett med "Sony | BRAVIA Connect"-appen

Bruk "Sony | BRAVIA Connect"-appen for å installere og konfigurere høyttaleranlegget.

Hvis du allerede bruker en app-kompatibel enhet, velg [Legg til enhet] for installasjon og oppsett etter å ha oppdatert appen til nyeste versjon.

**1 Sjekk at senterhøyttaleren er koblet til TV-en og at senterhøyttaleren er koblet til strømkilden.**

**2 Last ned og installer "Sony | BRAVIA Connect"-appen på smarttelefonen.**



**3 Åpne appen og følg anvisningene på skjermen for å fullføre oppsettet.**

Instruksjoner for å installere og koble til de fremre høyttalerne vises i appen.

Når senterhøyttaleren og de fremre høyttalerne er tilkoblet, lyser strømindikatorerne på de fremre høyttalerne hvitt. Hvis den fremre høyttaleren ikke er koblet til senterhøyttaleren, lyser strømindikatoren på den fremre høyttaleren rødt. Koble den fremre høyttaleren til senterhøyttaleren ved å se "[Hvis senterhøyttaleren og de fremre høyttalerne ikke er riktig tilkoblet](#)".

### Beslektet emne

- [Installere senterhøyttaleren og de fremre høyttalerne på et TV-stativ og hyller](#)
- [Montere senterhøyttaleren og de fremre høyttalerne på en vegg](#)
- [Bruke med en ekstra subwoofer og bakre høyttalere](#)
- [Når de ekstra SA-RS5 bakre høyttalerne brukes](#)
- [Koble til en TV](#)
- [Koble til en AV-enhet](#)
- [Koble til en stikkontakt](#)

TP1002271763

Hjemmekinoanlegg  
BRAVIA Theatre Trio

## Hvis senterhøytaleren og de fremre høyttalerne ikke er riktig tilkoblet

Hvis den fremre høyttaleren ikke er riktig koblet til senterhøytaleren, lyser strømindikatoren på den fremre høyttaleren rødt. Gjør følgende på fjernkontrollskjermen i appen.

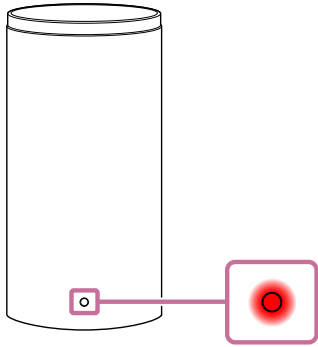



### Hint

- Kontroller høyttalerens tilkoblingsstatus i [Innstillinger] - [Innstillinger for tilkobling av trådløs høyttaler] på fjernkontrollskjermen i appen.

- 1 Trykk på [Innstillinger] - [Innstillinger for tilkobling av trådløs høyttaler] - [Tilkobling for trådløs høyttaler].
- 2 Følg instruksjonene i appen.

## Betjene med den inkluderte fjernkontrollen

1. Trykk på INPUT (Inngang), , , INPUT (Inngang) i denne rekkefølgen innen 5 sekunder. Hovedstatusindikatoren på senterhøytaleren blinker vekselvist blått og hvitt, og tilkoblingen til venstre og høyre fremre høyttalere kobles fra.
2. Trykk på LINK på venstre og høyre fremre høyttalere. Strømindikatorene på de fremre høyttalerne blinker hvitt to ganger hver. Strømindikatorene på den fremre høyttaleren lyser hvitt når tilkoblingen er opprettet.

### Hint

- Når det kobles til en ekstra subwoofer eller bakre høyttalere, kobles også deres tilkoblinger fra. Trykk på LINK på den ekstra subwooferen eller de bakre høyttalerne for å koble dem til på nytt.

## Beslektet emne

- [Indikatorer på senterhøytaleren](#)
- [Indikator på den fremre høyttaleren](#)
- [Utføre innledende oppsett med "Sony | BRAVIA Connect"-appen](#)
- [\[Enkelt oppsett\]](#)
- [\[Innstillinger for tilkobling av trådløs høyttaler\]](#)



## Lytte til lyd fra TV-en

Bruk fjernkontrollskjermen i appen på følgende måte.

**1 Trykk på avspillingsinformasjon/inngangsbytteområdet i øvre del av skjermen for å bytte inngangen til [TV].**

Hvis fjernkontrollskjermen i appen som kan betjene høyttaleranlegget og BRAVIA vises, trenger du ikke betjene inngangsbytte på høyttaleranlegget. Lydinngangen på høyttaleranlegget byttes med innholdet som vises på TV-en.

**2 Juster volumet.**

### Betjene med den inkluderte fjernkontrollen

1. Trykk på INPUT (Inngang) slik at hovedstatusindikatoren på senterhøyttaleren lyser hvitt.
2. Juster volumet.

#### Merknad

- Hvis det ikke er noe bilde når TV-(eARC/ARC) inngang er valgt, velger du ønsket TV-kanal med TV-fjernkontrollen.
- Avhengig av om du slår på TV-en eller høyttaleranlegget først, kan det hende at høyttaleranlegget er dempet og at delstatusindikatoren på senterhøyttaleren blinker hvitt. I så fall slår du på TV-en før du slår på høyttaleranlegget.

TP1002271764

Hjemmekinoanlegg  
BRAVIA Theatre Trio

## Spille av den tilkoblede AV-enheten

Bruk fjernkontrollskjermen i appen på følgende måte.

- 1 Trykk på avspillingsinformasjon/inngangsbytteområdet i øvre del av skjermen for å bytte inngangen til [HDMI].**

Hvis fjernkontrollskjermen i appen som kan betjene høyttaleranlegget og BRAVIA vises, trenger du ikke betjene inngangsbytte på høyttaleranlegget. Lydinngangen på høyttaleranlegget byttes med innholdet som vises på TV-en.
- 2 Juster volumet.**

## Betjene med den inkluderte fjernkontrollen

- Trykk på INPUT (Inngang) slik at hovedstatusindikatoren på senterhøyttaleren lyser grønt.
- Juster volumet.

### Merknad

- Hvis det ikke vises noe bilde fra enheten som er koblet til HDMI IN-kontakten på høyttaleranlegget, trykk på avspillingsknappen på den tilkoblede enheten.
- Hvis det ikke vises noe bilde fra den tilkoblede enheten eller bildet fra den tilkoblede enheten ikke vises riktig, åpner du [Innstillinger] - [HDMI-innstillinger] og endrer [HDMI-signalformat]-innstillingene på fjernkontrollskjermen i appen.
- Kontroller at høyttaleranlegget er koblet til en enhet som er kompatibel med HDCP (High-bandwidth Digital Content Protection). Se den inkluderte bruksanvisningen til den tilkoblede enheten for mer informasjon.
- Hvis HDR-innhold ikke kan vises i høydynamisk område, kontroller innstillingene på TV-en eller enheten som er koblet til høyttaleranlegget. Se den inkluderte bruksanvisningen til TV-en eller tilkoblede enheten for mer informasjon.
- Avhengig av [HDMI-signalformat]-innstillingen kan det være at en AV-enhet ikke kan mate ut HDR-innhold i HDR-format. Åpne [Innstillinger] - [HDMI-innstillinger] og endre [HDMI-signalformat]-innstillingene på fjernkontrollskjermen i appen for å tilpasse til videoformatet som støttes av AV-enheten.
- Hvis bildet og lyden fra enheten som er koblet til høyttaleranlegget ikke høres fra TV-en når høyttaleranlegget er slått av, åpne [Innstillinger] - [HDMI-innstillinger] - [Signalgjennomføring] og velg [Auto] eller [På] på fjernkontrollskjermen i appen.

## Beslektet emne

- [\[HDMI-innstillinger\]](#)

TP1002271765

Hjemmekinoanlegg  
BRAVIA Theatre Trio

## Justere lyd kvalitet

Følgende justeringer av lyd kvaliteten kan utføres på fjernkontrollskjermen i appen eller med den inkluderte fjernkontrollen.

### Bruke fjernkontrollskjermen i appen

Når en appkompatibel BRAVIA er koblet til høyttaleranlegget med en HDMI-kabel, velger du [Bilde og lyd].

- **[Lydfelt]**  
Spiller av lyd med surroundlydeffekt. Denne innstillingen kan brukes for å få en oppslukende surroundlyd.
- **[Talemodus]**  
Fremhever dialog og gjør den lettere å høre.
- **[Juster nivå på stemme]**  
Denne funksjonen er aktivert når en Sony TV kompatibel med linkefunksjonen til høyttaleranlegget er tilkoblet. Når TV-inngangen er valgt på høyttaleranlegget, fungerer talezoom i stedet for talemodusen. Talezoom kan kun justere volumet til en menneskestemme uten å endre hele volumet. Talevolumet til kringkasteren kan justeres høyere for å gjøre den enklere å høre, og talevolumet kan gjøres lavere for direktesendinger av sport eller andre situasjoner hvor kommentarer eller lignende er for høye.
- **[Nattmodus]**  
Spiller av tydelig lyd selv ved lavt volum for bruk om natten, og har tydelig dialog med minimalt tap av nøyaktighet.

### Betjene med den inkluderte fjernkontrollen

Hver gang du trykker på en knapp på den inkluderte fjernkontrollen, endres innstillingen. Innstillingsstatusen kan sjekkes på delstatusindikatoren på senterhøyttaleren.

Når slått på: Delstatusindikatoren lyser én gang hvitt i en lengre periode.

Når slått av: Delstatusindikatoren blinker hvitt to ganger.

- **SOUND FIELD (Lydfelt)**  
Spiller av lyd med surroundlydeffekt. Denne innstillingen kan brukes for å få en oppslukende surroundlyd.
- **VOICE (Talemodus)**  
Fremhever dialog og gjør den lettere å høre. Talezoom justerer volumet til menneskers stemmer når en TV kompatibel med linkefunksjonen til høyttaleranlegget er koblet til. Når talezoom er slått på, brukes sist justerte verdi i TV-menyen eller fjernkontrollskjermen i appen.
- **NIGHT (Nattmodus)**  
Spiller av tydelig lyd selv ved lavt volum for bruk om natten, og har tydelig dialog med minimalt tap av nøyaktighet.

### Merknad

- Innstillingene knyttet til lydeffekter valgt på fjernkontrollskjermen i appen eller den inkluderte fjernkontrollen er ikke tilgjengelig mens en testtone spilles av.
- Hvis [Lydfeltinnstilling] er satt til [Dolby Speaker Virtualizer] og lydfeltet(\*) settes til på, blir talemodus(\*) deaktivert.
- Avhengig av kombinasjonen av innstillinger for lydeffekter som er valgt på fjernkontrollskjermen i appen eller den inkluderte fjernkontrollen og innholdet som spilles av, kan det hende at [Lydfeltoptimalisering]-effekten ikke gjelder, eller at noen høyttalere ikke spiller av lyd.

- Følelsen av tilstedeværelse som kan oppnås med surroundlydbehandling, kan variere avhengig av innholdet som spilles av.
- Når flerkanallyd spilles av, sjekk innstillingen for digital lydutgang på enheten som er koblet til høyttaleranlegget. Se den inkluderte bruksanvisningen til den tilkoblede enheten for mer informasjon.
- Nattmodus(\*) slås automatisk av når høyttaleranlegget slås av.
- Sjekk URL-adressen under for TV-er som er kompatible med linkefunksjonen til høyttaleranlegget.  
[https://www.sony.net/hav\\_faq](https://www.sony.net/hav_faq)
- Avhengig av TV-innstillingen eller innholdet som spilles av, kan det hende at talezoom ikke fungerer.

\* Du kan stille inn på fjernkontrollskjermen i appen eller den inkludert fjernkontrollen.

---

## Beslektet emne

- [\[Lydinnstillinger\]](#)

TP1002271766

## Lytte til musikk ved å pare en BLUETOOTH-enhet som kobles til for første gang

For å bruke BLUETOOTH-funksjonen, må høyttaleranlegget og BLUETOOTH-enheten pares på forhånd. Paring er en prosess der enhetene registreres i hverandre på forhånd.

### 1 Slå på BLUETOOTH-enheten.

### 2 Bytt inngangen til [Bluetooth] på fjernkontrollskjermen i appen.

Hvis en annen BLUETOOTH-enhet allerede er tilkoblet høyttaleranlegget, velger du [Koble til andre enheter]. Høyttaleranlegget går inn i paringsmodus, og hovedstatusindikatoren på senterhøyttaleren blinker blått to ganger gjentatte ganger ved å bytte til [Bluetooth]-inngangen uten en paret enhet.

### 3 Se etter høyttaleranlegget på BLUETOOTH-enheten ved å utføre paringen.

Listen over BLUETOOTH-enheter som er oppdaget av BLUETOOTH-enheten vises på skjermen på BLUETOOTH-enheten. Se informasjon om hvordan du utfører paring med BLUETOOTH-enheten i bruksanvisningen for BLUETOOTH-enheten.

### 4 Velg høyttaleranlegget(\*) i listen over enheter som vises på skjermen på BLUETOOTH-enheten og registrer høyttaleranlegget og BLUETOOTH-enheten med hverandre.

Skriv inn "0000" hvis et passord er nødvendig.

\* BRAVIA Theatre Trio eller enhetsnavnet som er angitt i [Enhetsnavn].

### 5 Bekreft på fjernkontrollskjermen i appen at høyttaleranlegget og BLUETOOTH-enheten er tilkoblet via BLUETOOTH-funksjonen.

Det tilkoblede BLUETOOTH-enhetsnavnet vises på fjernkontrollskjermen i appen.

### 6 Start lydavspilling med musikkappen på den tilkoblede BLUETOOTH-enheten.

Lyd spilles av fra høyttaleranlegget.

### 7 Juster volumet.

Juster volumet til høyttaleranlegget på fjernkontrollskjermen i appen, musikkavspillingsappen eller  (Volum) + (pluss)/- (minus) på den inkluderte fjernkontrollen.

Spill av eller sett innholdet på pause ved å trykke på avspillingsikonet på fjernkontrollskjermen i appen.

#### Merknad

- Hvis paringen mislykkes, prøver du følgende på BLUETOOTH-enheten.
  - Godta forespørselen om paring.
  - Hvis maksimalt antall paret enheter på BLUETOOTH-enheten er nådd, fjerner du eventuelle enheter som ikke behøves.
  - Hvis høyttaleranlegget er tilbakestilt, sletter du paringsinformasjonen for høyttaleranlegget fra BLUETOOTH-enheten og utfører paringen igjen.

## Hint

- Hvis ingen BLUETOOTH-enheter er paret (f.eks. når høyttaleranlegget brukes umiddelbart etter at det er kjøpt), går høyttaleranlegget i paringsmodus når inngangen endres til [Bluetooth].
- Utfør paring for en andre eller påfølgende BLUETOOTH-enhet.

---

---

## Beslektet emne

- [Slå på eller av den trådløse funksjonen](#)
- [Tilbakestill høyttaleranlegget](#)

TP1002271767

5-071-593-21(1) Copyright 2026 Sony Corporation

## Lytte til musikk fra den parede BLUETOOTH-enheten

### 1 Slå på BLUETOOTH-funksjonen på BLUETOOTH-enheten.

### 2 Bytt inngangen til [Bluetooth] på fjernkontrollskjermen i appen.

Høytaleranlegget kobles automatisk til BLUETOOTH-enheten som sist var tilkoblet høytaleranlegget. Hvis en annen BLUETOOTH-enhet allerede er tilkoblet høytaleranlegget, velger du [Koble til andre enheter]. Bruk deretter BLUETOOTH-enheten som du vil koble til høytaleranlegget til å velge høytaleranlegget som enheten som kobles til for BLUETOOTH-funksjonen.

### 3 Start lydavspilling med musikkappen på den tilkoblede BLUETOOTH-enheten.

Lyd spilles av fra høytaleranlegget.

### 4 Juster volumet.

Juster volumet til høytaleranlegget på fjernkontrollskjermen i appen eller musikkavspillingsappen. Spill av eller sett innholdet på pause ved å trykke på avspillingsikonet på fjernkontrollskjermen i appen.

## Betjene med den inkluderte fjernkontrollen

1. Slå på BLUETOOTH-funksjonen på BLUETOOTH-enheten.
2. Trykk på INPUT (Inngang) slik at hovedstatusindikatoren på senterhøytaleren lyser blått.

Høytaleranlegget kobles automatisk til BLUETOOTH-enheten som sist var tilkoblet høytaleranlegget.

Hvis du ikke kan koble til BLUETOOTH-enheten som du brukte i trinn 1, velger du [Koble til andre enheter] på fjernkontrollskjermen i appen. Bruk deretter BLUETOOTH-enheten som du brukte i trinn 1 til å velge høytaleranlegget som enheten som kobles til for BLUETOOTH-funksjonen.

3. Start lydavspilling med musikkappen på den tilkoblede BLUETOOTH-enheten.
4. Juster volumet.

### Hint

- Hvis det ikke er opprettet en BLUETOOTH-tilkobling mellom høytaleranlegget og BLUETOOTH-enheten, velger du høytaleranlegget på BLUETOOTH-enheten.
- Hvis det oppstår forsinkelse i lyden, kan dette forbedres ved å gå til [Innstillinger] - [Bluetooth-innstillinger] - [Bluetooth-tilkoblingskvalitet] og sette dette til [Prioritering av stabil tilkobling] på fjernkontrollskjermen i appen.

## Koble fra BLUETOOTH-enheten

Bruk en av de følgende metodene for å koble fra.

- Slå av BLUETOOTH-funksjonen på BLUETOOTH-enheten.
- Slå av høytaleranlegget eller BLUETOOTH-enheten.

---

---

## Beslektet emne





- [Slå på eller av den trådløse funksjonen](#)

TP1002271768

5-071-593-21(1) Copyright 2026 Sony Corporation

## Slå på eller av den trådløse funksjonen

Den trådløse funksjonen er slått på som standard.

- Trykk på INPUT (Inngang),  (Volum) – (minus) og  (Demping) på den inkluderte fjernkontrollen i denne rekkefølgen for å slå av BLUETOOTH og Trådløst LAN-funksjonen. Delstatusindikatoren på senterhøytaleren blinker hvitt to ganger.
- Trykk på INPUT (Inngang),  (Volum) – (plus) og  (Demping) på den inkluderte fjernkontrollen i denne rekkefølgen for å slå på BLUETOOTH og Trådløst LAN-funksjonen. Delstatusindikatoren på senterhøytaleren tennes én gang og lyser hvitt lenge.

### Merknad

- Følgende operasjoner kan ikke utføres når den trådløse funksjonen er stilt inn til av:
  - Pare og/eller koble til med en BLUETOOTH-enhet.
  - Bruke "Sony | BRAVIA Connect"-appen.
  - Spille av musikk på nettverket via trådløst LAN.

TP1002271769

Hjemmekinoanlegg  
BRAVIA Theatre Trio

## Bruke Spotify

Begynn å spille noe på Spotify med Spotify-appen, trykk på høyttalerikonet i nedre hjørne av skjermen og trykk på enheten i menyen som vises.

Bruk telefonen, nettbrettet eller datamaskinen som en fjernkontroll for Spotify. Gå til [spotify.com/connect](https://spotify.com/connect) for å lære hvordan

### Merknad

- Spotify-appen er tilgjengelig i følgende [markeder/regioner](#).

### Hint

- Hvis [Innstillinger] - [Systeminnstillinger] - [Nettverk/Bluetooth-standby] er satt til [Av] på fjernkontrollskjermen i appen, kan ikke avspillingen startes mens høyttaleranlegget er i standbymodus. Hvis [På] er valgt, starter høyttaleranlegget fra standbymodus og spiller av musikk.

TP1002069450

Hjemmekinoanlegg  
BRAVIA Theatre Trio

## Bruke AirPlay

Høytaleranlegget er kompatibelt med AirPlay. Musikkinnhold kan velges på en iOS-enhet, for eksempel en iPhone, iPad eller iPod touch, og strømmes på høytaleranlegget.

- 1 Koble iOS-enheten via Wi-Fi til det samme nettverket som høytaleranlegget er koblet til.**
- 2 Spill musikken du vil strømme på iOS-enheten.**
- 3 Vis AirPlay-ikonet (  ) på iOS-enheten og trykk på det.**
- 4 Velg høytaleranlegget som høyttaleren som skal strømmes til på iOS-enheten.**

Musikken spilles av på høytaleranlegget.

### Hint

- Musikk kan strømmes til flere høyttalere ved å velge andre høyttalere sammen med høytaleranlegget.
- Hvis [Innstillinger] - [Systeminnstillinger] - [Nettverk/Bluetooth-standby] er satt til [Av] på fjernkontrollskjermen i appen, kan ikke avspillingen startes mens høytaleranlegget er i standbymodus. Hvis [På] er valgt, starter høytaleranlegget fra standbymodus og spiller av musikk.

## Strømme musikk på høytaleranlegget ved å snakke til Siri

Hvis du legger høytaleranlegget til Home-appen på iOS-enheten, kan du strømme musikk til høytaleranlegget ved å snakke til Siri.

### Merknad

- Fordi høytaleranlegget ikke har en mikrofon, kan du ikke snakke med høytaleranlegget for å betjene det.
- Ikke alle Siri-funksjoner er tilgjengelige på høytaleranlegget.

TP1002069451

Hjemmekinoanlegg  
BRAVIA Theatre Trio

## Betjene høyttaleranlegget ved sammenkobling med en TV (Kontroll for HDMI-funksjon)

Kontroller for høyttaleranlegget, som på/av eller volumjustering, kan sammenkobles med TV-ens kontroller ved å bruke en HDMI-kabel til å koble høyttaleranlegget til en TV som er kompatibel med Kontroll for HDMI-funksjonen.

### Om Kontroll for HDMI-funksjonen

Kontroll for HDMI-funksjonen er en funksjon som knytter sammen enheter som er koblet til hverandre med en HDMI (High-Definition Multimedia Interface)-kabel, slik at disse enhetene kan betjenes sammen.

Selv om denne funksjonen støttes av enheter som er kompatible med Kontroll for HDMI-funksjonen, kan det hende at den ikke fungerer hvis enheter fra andre produsenter enn Sony kobles til.

### Klargjøre for betjening av høyttaleranlegget ved å knytte det til en TV

Aktiver innstillingen Kontroll for HDMI-funksjonen på TV-en som er koblet til høyttaleranlegget med en HDMI-kabel. Innstillingen Kontroll for HDMI-funksjonen på høyttaleranlegget er aktivert som standard.

#### Merknad

- TV-en må være kompatibel med Kontroll for HDMI-funksjonen. Se bruksanvisningen til TV-en for mer informasjon.
- Kontroller TV-ens høyttalerinnstillinger. Høyttaleranleggets strøm blir synkronisert med TV-ens høyttalerinnstilling. Se bruksanvisningen til TV-en for mer informasjon.
- Hvis lyden tidligere ble matet ut fra høyttalerne på TV-en, kan det hende at høyttaleranlegget ikke slås på via TV-ens strømkontroll selv om TV-en er på. Dette avhenger av TV-en.

#### Hint

- Hvis en enhet som f.eks. en Blu-ray Disc-spiller er koblet til en TV med en HDMI-kabel, aktiverer du Kontroll for HDMI-funksjonen på enheten.
- For å aktivere Kontroll for HDMI-funksjonen på en TV eller Blu-ray Disc-spiller, se bruksanvisningen.
- Hvis Kontroll for HDMI ("BRAVIA Sync")-funksjonen aktiveres på en TV produsert av Sony, aktiveres også Kontroll for HDMI-funksjonen på høyttaleranlegget automatisk.
- Innstillingen Kontroll for HDMI-funksjon på høyttaleranlegget kan endres ved å åpne [Innstillinger] - [HDMI-innstillinger] - [Kontroll for HDMI] på fjernkontrollskjermen i appen.

### Utføre strømoperasjon eller tilpasning av volumet med en TV-fjernkontroll

Når TV-en slås på/av eller volumet justeres med TV-fjernkontrollen, er høyttaleranleggets strøm og volumjustering knyttet til dette.

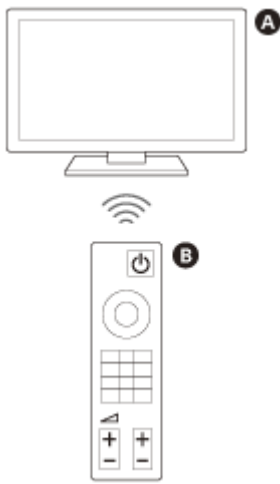

- A** TV
- B** TV-fjernkontroll

## Sammenkobling av strøm

Når TV-en slås på, slås høyttaleranlegget på automatisk. Når TV-en slås av, slås høyttaleranlegget av automatisk.

### Merknad

- Hvis høyttaleranlegget slås av før TV-en slås av, kan det hende at høyttaleranlegget ikke slås på automatisk neste gang TV-en slås på. Utfør den følgende operasjonen hvis dette skjer.
  - Velg høyttaleranlegget som lydutmattingsenhet i TV-menyen.
  - Hvis du bruker en Sony TV, slår du på høyttaleranlegget mens TV-en er slått på.

## Volumjustering

Lyden fra TV-en du ser på, spilles automatisk av fra høyttaleranlegget. Volumet på høyttaleranlegget kan justeres med TV-fjernkontrollen.

## Ettrykks avspillingsfunksjon

Høyttaleranlegget og TV-en slås på automatisk hvis innhold spilles av på en Blu-ray Disc-spiller som er koblet til høyttaleranlegget, eller hvis en handling, som trykk på PS-knappen på en PlayStation®5-kontroller, utføres.

### Merknad

- Avhengig av TV-en, hvis [Innstillinger] - [HDMI-innstillinger] - [Signalgjennomføring] er satt til [Auto] eller [På] på fjernkontrollskjermen i appen og TV-lyden sist ble matet ut fra høyttalerne på TV-en, kan det hende at høyttaleranlegget ikke slås på, og lyden og bildet kan bli matet ut kun fra TV-en selv om innhold på enheten spilles av.

## Beslektet emne

- [\[HDMI-innstillinger\]](#)

TP1002068850

## Betjene høyttaleranlegget ved sammenkobling med en TV som er kompatibel med "BRAVIA Sync"-funksjonen

"BRAVIA Sync" er en utvidet funksjon som er utviklet av Sony basert på Kontroll for HDMI-funksjonen. Ved å bruke en HDMI-kabel til å koble sammen "BRAVIA Sync"-kompatible enheter, som en TV eller en Blu-ray Disc-spiller, kan enhetene knyttes sammen og betjenes samlet.

### Bruke "BRAVIA Sync"

Aktiver Kontroll for HDMI-funksjonen på Sony-enheten for å aktivere "BRAVIA Sync".

### Hva du kan gjøre med "BRAVIA Sync"

#### Kontroll for HDMI-funksjon

- Sammenkobling av strøm
- Volumjustering
- Ettrykks avspillingsfunksjon

#### Beslektet emne

- [Betjene høyttaleranlegget ved sammenkobling med en TV \(Kontroll for HDMI-funksjon\)](#)
- [\[HDMI-innstillinger\]](#)

TP1002068851

Hjemmekinoanlegg  
BRAVIA Theatre Trio

## [Innstillinger for tilkobling av trådløs høyttaler]

Dette er innstillingene for tilkobling av de inkluderte fremre høyttalerne eller den valgfrie subwooferen og de bakre høyttalerne.

Følgende innstillingselementer vises ved å trykke på [Innstillinger] - [Innstillinger for tilkobling av trådløs høyttaler] på fjernkontrollskjermen i appen.

### **Statuskontroll for trådløs høyttaler**

Brukes til å kontrollere tilkoblingsstatusen til høyttalere koblet til høyttaleranlegget i app-skjermbildet.

### **[Tilkobling for trådløs høyttaler]**

Brukes til å konfigurere tilkoblingsinnstillingene for de inkluderte fremre høyttalere og en valgfri subwoofer eller bakre høyttalere. Den kan også brukes til å erstatte en tilkoblet subwoofer eller bakre høyttalere med en ny subwoofer eller bakre høyttalere.

### **[Trådløs kanal]**

Hvis [Auto] er innstilt, velges den optimale kanalen for trådløs kommunikasjon automatisk. Hvis kanalen er fast innstilt, utføres trådløs kommunikasjon med den spesifiserte kanalen.

Hvis du opplever lydforstyrrelser eller hvis nettverksfunksjonene til eksternt utstyr, som en TV koblet til høyttaleranlegget, ikke fungerer riktig, kan det hjelpe å endre denne innstillingen.

### **[Trådløs avspillingskvalitet]**

Brukes til å stille inn den trådløse avspillingskvaliteten for de inkluderte fremre høyttalere og en valgfri subwoofer eller bakre høyttalere.

TP1002271770

Hjemmekinoanlegg  
BRAVIA Theatre Trio

## [Lydinnstillinger]

---

Dette er innstillingene for lydutsignal.

Følgende innstillingselementer vises ved å trykke på [Innstillinger] - [Lydinnstillinger] på fjernkontrollskjermen i appen.

### [Lydfeltoptimalisering]

Optimaliserer lydfelteffekten. Følg instruksjonene på skjermen.

Etter fullføring av det innledende oppsettet av høyttaleranlegget og de ekstra høyttalerne, utfører du denne innstillingen på nytt hvis du endrer posisjonen eller posisjonen hvor de er installert.

Bruk kalibreringsmikrofonen for mer nøyaktige målinger.

### [Lydfeltinnstilling]

Brukes til å stille inn type lydfelt, akustiske egenskaper for kino og avspillingsmetode for stereoinnhold.

For å bruke disse lydeffektene, aktiver lydfeltet på fjernkontrollskjermen i appen eller den inkluderte fjernkontrollen.

### [Høyde på lydfelt]

Justerer hele lydfeltets høyde for å forbedre følelsen av enhet mellom bildet og lyden.

### [IMAX Enhanced Mode]

Automatisk justerer lyd til å møte skaperens hensikt ved spilling av IMAX Enhanced-innhold.

De ekstra høyttalerne kreves for å bruke IMAX® Enhanced. Se mer informasjon på følgende URL-adresse.

<https://www.sony.net/comp-home/>

### [Lydutmatingskontroll]

Brukes til å kontrollere lydutgangen for de gjeldende innstillingene og se om lyden mates ut konsistent fra hver høyttaler.

### [DSEE Ultimate]

Spiller av komprimert musikk med presis oppskalering ved hjelp av AI-teknologi.

### [Lyd DRC]

Komprimerer det dynamiske området (området mellom delene med høyest og lavest lyd) i lydsignalet, for å gjøre det lettere å høre lave lyder.

### [DTS dialog kontroll]

Dialogvolumet justeres når innhold, som er kompatibelt med DTS:X-dialogkontrollfunksjonen, spilles av.

### [A/V-synk]

Justerer forsinkelsen mellom bildet og lyden.

## [Avansert autovolum]

Reduserer volumendringer forårsaket av inngangssignalet. Denne funksjonen er nyttig når volumet til en TV-reklame er høyere enn TV-programmet.

## [Subwooferfase-innstilling]

Vises kun når subwooferne som støtter tilkobling av to subwoofere, er koblet til høyttaleranlegget.

Sjekk produktspesifikasjonene på Sonys nettside for produktinformasjon for å bekrefte at subwooferne støtter tilkobling av to subwoofere.

Endring av subwoofere faseinnstilling kan forbedre lyd kvaliteten generelle kohesjon fra lave til høye frekvenser eller forbedre opplevd manglende bass. Avhengig av antall subwoofere som er koblet til, velg innstillingen mens du ser følgende.

- Når én subwoofer er tilkoblet  
Velg en innstilling som gjør at bassfrekvensene kan høres best når du spiller sanger med mannlig vokal eller dialog.
- Når to subwoofere er tilkoblet  
Velg en innstilling som gjør at bassfrekvensene høres best når du spiller sanger med mannlig vokal eller dialog, samt gjør at bassfrekvensene fra filmlydeffekter og musikk høres naturlig og fullstendig.

---

### Beslektet emne

- [Inkludert fjernkontroll](#)
- [Fjernkontrollskjermen i appen](#)
- [Installere senterhøyttaleren og de fremre høyttalerne på et TV-stativ og hyller](#)
- [Montere senterhøyttaleren og de fremre høyttalerne på en vegg](#)
- [Bruke med en ekstra subwoofer og bakre høyttalere](#)
- [\[HDMI-innstillinger\]](#)

TP1002271771

Hjemmekinoanlegg  
BRAVIA Theatre Trio

## [HDMI-innstillinger]

Dette er innstillinger for HDMI.

Følgende innstillingselementer vises ved å trykke på [Innstillinger] - [HDMI-innstillinger] på fjernkontrollskjermen i appen.

### [Kontroll for HDMI]

Hvis Kontroll for HDMI-funksjonen er aktivert, kan enheter som er tilkoblet med en HDMI-kabel betjenes sammen og motta ARC-lyd fra TV-en.

### [TV-strøm av-link]

Høyttaleranlegget er sammenkoblet med TV-ens strøm og slås av når TV-en slås av. Still inn [Kontroll for HDMI] til [På].

### [Signalgjennomføring]

Sender HDMI-signalet til TV-en selv om høyttaleranlegget er slått av.

### [eARC]

Hvis en TV som er kompatibel med eARC er tilkoblet, aktiverer du denne innstillingen for å aktivere eARC-funksjonen. Hvis en TV som er kompatibel med ARC (men ikke kompatibel med eARC) er tilkoblet, fungerer ARC-funksjonen uansett hvordan denne funksjonen er innstilt.

Hvis eARC er aktivert, kontrollerer du eARC-innstillingen på TV-en. Se bruksanvisningen til TV-en for mer informasjon.

### [HDMI-signalformat]

Brukes til å stille inn videoforformatet som kan mottas. Endre denne innstillingen hvis bildet og lyden fra en enhet, som er koblet til høyttaleranlegget, ikke mates ut riktig.

#### **Merknad**

- Hvis videoforformatet valgt for denne innstillingen ikke mates ut, kan det hende at videosignalspesifikasjonene og innstillingene til TV-en ikke samsvarer med de som er angitt for høyttaleranlegget. Sjekk videoinngangsspesifikasjonene og innstillingene til TV-en. Se bruksanvisningen til TV-en for mer informasjon om TV-ens spesifikasjoner og innstillinger.
- Hvis bildet og lyden ikke mates ut når [Forbedret format (4K120, 8K)] er innstilt, setter du den til [Forbedret format] eller [Standard format].
- Hvis bildet og lyden ikke mates ut mens [Forbedret format] er innstilt, setter du den til [Standard format].
- For detaljer om videoforformatene som kan mottas og HDMI-kabelen som kan brukes, se "[Støttede HDMI-videoformater](#)".
- VRR/ALLM/SBTM/QMS-funksjonen er linket til denne innstillingen og aktiveres når [Forbedret format (4K120, 8K)] (standardinnstilling) er innstilt.

### [Videoutmating for PIP/PBP-vist TV]

Mater ut bildet fra HDMI-inngangen på høyttaleranlegget til TV-en når TV-inngang (eARC/ARC) er valgt på høyttaleranlegget. Slå på denne innstillingen hvis du vil vise to vinduer på en TV, inkludert bildet fra HDMI-inngangen på

høytaleranlegget.

TP1002068854

5-071-593-21(1) Copyright 2026 Sony Corporation

Hjemmekinoanlegg  
BRAVIA Theatre Trio

## [Bluetooth-innstillinger]

---

Dette er de avanserte innstillingene for BLUETOOTH-funksjonen.

Følgende innstillingselementer vises ved å trykke på [Innstillinger] - [Bluetooth-innstillinger] på fjernkontrollskjermen i appen.

## [Bluetooth-tilkoblingskvalitet]

Brukes til å stille inn BLUETOOTH-tilkoblingskvaliteten ved avspilling av lyd fra en mobilenhet på høyttaleranlegget.

## [Spill av lyd via Bluetooth]

Viser en veiledning for å bytte høyttaleranlegget til BLUETOOTH-inngang.

---

### Beslektet emne

- [Slå på eller av den trådløse funksjonen](#)

TP1002068855

Hjemmekinoanlegg  
BRAVIA Theatre Trio

## [Systeminnstillinger]

---

Dette er innstillingene for høyttaleranlegget.

Følgende innstillingselementer vises ved å trykke på [Innstillinger] - [Systeminnstillinger] på fjernkontrollskjermen i appen.

### [Automatisk standby]

Hvis høyttaleranlegget ikke betjenes og det ikke er noen inngangssignaler i løpet av 20 minutter, går høyttaleranlegget automatisk inn i nettverksstandbymodus eller standbymodus.

### [Nettverk/Bluetooth-standby]

Høyttaleranlegget kan slås på via nettverket eller BLUETOOTH-funksjonen. Høyttaleranlegget kan også slås på fra appen.

På: Høyttaleranlegget går i nettverksstandbymodus når strømmen er av.

Av: Høyttaleranlegget går i standbymodus når strømmen er av.

#### **Merknad**

- Hvis [Nettverk/Bluetooth-standby] er satt til [Av], kan det ta lengre tid før lyden høres fra høyttaleranlegget når høyttaleranlegget slås på.

### [Automatisk oppdatering]

Brukes til å angi om nettverksoppdateringer skal utføres automatisk.

### [Dimmer]

Du kan endre lysstyrken til indikatorene på senterhøyttaleren og fremre høyttalere. Lysstyrken på indikatorene for den ekstra subwooferen og bakre høyttalere endres også.

### [Enhetsnavn]

Brukes til å endre navnet på høyttaleranlegget som vises når en funksjon, som for eksempel BLUETOOTH-funksjonen, brukes.

### [Systeminformasjon]

Viser informasjon om høyttaleranlegget, for eksempel programvareversjon.

### [Informasjon om programvarelisens]

Viser informasjon om programvarelisens.

Hjemmekinoanlegg  
BRAVIA Theatre Trio

## [Nettverksinnstillinger]

---

Dette er innstillingene for nettverket.

Følgende innstillingselementer vises ved å trykke på [Innstillinger] - [Nettverksinnstillinger] på fjernkontrollskjermen i appen.

## [Nettverkstilk.status]

Brukes til å kontrollere nettverksinnstillingene på høyttaleranlegget.

## [Kontoadministrasjon]

Brukes til å kontrollere listen over brukere som bruker høyttaleranlegget, eller brukes til å kansellere brukerregistrering. Opptil 20 brukerkontoer kan registreres.

## [Personverninnstilling]

Høyttaleranlegget samler inn informasjon om bruken av enheten din. Se personvernpolicyen som vises under oppsettet, og angi om du godtar datainnsamlingen eller ikke.

### Hint

- Når du har godtatt den, kan du stoppe innsamlingen av informasjon ved å trekke tilbake samtykket eller tilbakestille høyttaleranlegget til opprinnelige innstillinger.

---

### Beslektet emne

- [Tilbakestille høyttaleranlegget](#)

TP1002069452

Hjemmekinoanlegg  
BRAVIA Theatre Trio

## [Enkelt oppsett]

---

Det er lett å velge basisinnstillinger, høyttalerinnstillinger og optimalisering av surroundlyd for høyttaleranlegget. Trykk på [Innstillinger] - [Enkelt oppsett] på fjernkontrollskjermen i appen.

TP1002068852

Hjemmekinoanlegg  
BRAVIA Theatre Trio

## [Programvareoppdatering]

---

Brukes til å oppdatere programvaren til høyttaleranlegget, ekstra subwoofer eller ekstra bakre høyttalere.  
Trykk på [Innstillinger] - [Programvareoppdatering] på fjernkontrollskjermen i appen.

TP1002271401

## Spare strøm i standbymodus

---

Konfigurer innstillingene på følgende måte for å redusere strømforbruket i standbymodus.

- Åpne [Innstillinger] - [HDMI-innstillinger] - [Signalgjennomføring] og velg [Av] på fjernkontrollskjermen i appen.
- Åpne [Innstillinger] - [Systeminnstillinger] - [Nettverk/Bluetooth-standby] og velg [Av] på fjernkontrollskjermen i appen.

### **Merknad**

- Hvis [Nettverk/Bluetooth-standby] er satt til [Av], kan det ta lengre tid før lyden høres fra høyttaleranlegget når høyttaleranlegget slås på.

TP1002069454

## Feilsøking

Følg fremgangsmåten nedenfor hvis du har problemer.

**1. Sjekk at de andre enhetene koblet til høyttaleranlegget og TV-en er koblet til riktig kontakter med rette kabler, og at de er satt helt inn.**



**2. Koble strømledningen fra stikkkontakten, vent noen minutter og koble den til igjen.**



**3. Sjekk aktuelle problemer og løsninger med en av følgende metoder.**

- Velg Hjelp fra menyen i "Sony | BRAVIA Connect"-appen for informasjon om kundestøtte.
- Velg modellnavnet til høyttaleranlegget på støttesiden og sjekk informasjon om kundestøtte. For URL-adressen til støttesiden, se "[Kundestøtteside](#)".



**4. Tilbakestill høyttaleranlegget.**

Alle innstillinger for høyttaleranlegget tilbakestilles til opprinnelig status.



**5. Hvis høyttaleranlegget fortsatt ikke fungerer som det skal, kontakt Sony-kundestøtte eller nærmeste Sony-forhandler.**

- Sony-kundestøtte:  
<https://www.sony.net/support-contact>

### Beslektet emne

- [Kundestøtteside](#)
- [Tilbakestill høyttaleranlegget](#)

Hjemmekinoanlegg  
BRAVIA Theatre Trio

## Kundestøtteside

---

Du finner følgende informasjon på støttesiden.  
Se støttesiden for aktuelt land/region.

- Spørsmål og svar
- Nyeste drivere og programvareoppdatering
- Kontakt kundestøtte
- Produktreparasjon
- Registrer produktet ditt

### For kunder i USA, Canada og Mellom-Amerika:

<https://www.sony.com/am/support>

### For kunder i Europa:

<https://www.sony.eu/support/>

### For kunder i Kina (fastlandet):

<https://service.sony.com.cn/>

### For kunder i Asia-Stillehavsområdet, Oseania, Midtøsten og Afrika:

<https://www.sony-asia.com/support>

### For kunder i Japan:

<https://www.sony.jp/support/>

TP1002068866

Hjemmekinoanlegg  
BRAVIA Theatre Trio

## Tilbakestille høyttaleranlegget

Hvis høyttaleranlegget fremdeles ikke fungerer riktig med "[Feilsøking](#)", tilbakestiller du høyttaleranlegget.

### Tilbakestille senterhøyttaleren

**Trykk og hold  (av/på) på senterhøyttaleren i mer enn 10 sekunder inntil varsellyden om tilbakestilling høres.** Hovedstatusindikatoren på senterhøyttaleren blinker vekselvis hvitt/blått, og tilbakestillingen starter.

Senterhøyttaleren starter på nytt når tilbakestilling er fullført.

Vent til hovedstatusindikatoren på senterhøyttaleren blinker hvitt, etterfulgt av en varsellyd når strømmen slås på.

### Tilbakestille den fremre høyttaleren

Tilbakestill henholdsvis venstre og høyre fremre høyttalere.

#### 1. Med strømmen på, trykk og hold LINK på fremre høyttaler i mer enn 10 sekunder inntil varsellyden om tilbakestilling høres.

Tilbakestillingen starter når strømindikatoren på den fremre høyttaleren blinker hvitt/blått vekselvis og varsellyden for tilbakestilling høres. Når tilbakestillingen er ferdig, slutter strømindikatoren å blinke. Varsellyden for når strømmen slås på kan høres, og den fremre høyttaleren slås av.

#### 2. Slå på den fremre høyttaleren ved å trykke på LINK på den fremre høyttaleren.

#### Merknad

- Når høyttaleranlegget er tilbakestilt, sletter du paringsinformasjonen for høyttaleranlegget (navnet på høyttaleranlegget (\*\*), LE\_navnet på høyttaleranlegget) fra BLUETOOTH-innstillingen på smarttelefonen(\*) osv. som er koblet til høyttaleranlegget.
  - \* Smarttelefoner med appen installert, lydenheter som er kompatible med BLUETOOTH-funksjonen osv.
  - \*\* BRAVIA Theatre Trio eller enhetsnavnet som er innstilt i [Enhetsnavn].
- Hvis du tilbakestiller høyttaleranlegget, utfører du det innledende oppsettet i appen.
- Ved tilbakestilling kan linken mellom senterhøyttaleren og den fremre høyttaleren, eller den ekstra subwooferen og bakre høyttalere, gå tapt. I så fall må du utføre [Innstillinger for tilkobling av trådløs høyttaler] på appen.

#### Beslektet emne

- [Indikatorer på senterhøyttaleren](#)
- [Indikator på den fremre høyttaleren](#)
- [Utføre innledende oppsett med "Sony | BRAVIA Connect"-appen](#)
- [\[Innstillinger for tilkobling av trådløs høyttaler\]](#)

TP1002271773

Hjemmekinoanlegg  
BRAVIA Theatre Trio

## Spesifikasjoner

---

### Senterhøytaler (YY2100C1)

#### Midtre høytalerdel

##### Høytaler

45 mm × 108 mm (1 13/16 tommer × 4 3/8 tommer) kjegletype (2)

##### Høytaleranlegg

Type bassrefleks

#### Midtre diskanthøytalerdel

##### Høytaler

25 mm (1 tommer) Myk kuppeltype (1)

#### Trådløs LAN-del

##### Kommunikasjonssystem

IEEE 802.11 a/b/g/n/ac/ax

#### BLUETOOTH-del

##### Utgang

BLUETOOTH-spesifikasjon strømklasse 1.5

##### Maksimalt kommunikasjonsområde

Siktlinje ca. 30 m (98,4 fot)\*

\* Det faktiske området vil variere avhengig av faktorer som hindringer mellom enheter, magnetiske felt rundt en mikrobølgeovn, statisk elektrisitet, bruk av trådløs telefon, mottaksfølsomhet, operativsystemet, programvareapplikasjoner osv.

##### Frekvensbånd

2,4 GHz bånd (2,400 0 GHz - 2,483 5 GHz)

##### Moduleringsmetode

FHSS

##### Kompatibel BLUETOOTH-profil\*

\* En BLUETOOTH-profil standardiserer funksjoner i henhold til egenskapene til BLUETOOTH-enheter.

A2DP (Advanced Audio Distribution Profile)

AVRCP (Audio Video Remote Control Profile)

##### Støttede kodeks\*

\* Kodek er et lydsignalkomprimering og konverteringsformat.

SBC (Subband Codec)

AAC (Advanced Audio Coding)

LDAC™\*

\* LDAC er en lydkodeksteknologi utviklet av Sony som muliggjør overføring av høyoppløselig (Hi-Res) lydinnhold, selv over en BLUETOOTH-tilkobling.

#### Korresponderende innholdsbeskyttelse

SCMS-T

##### Overføringsområde (A2DP)

20 Hz - 20 000 Hz (samplingsfrekvens 44,1 kHz)

20 Hz - 40 000 Hz (samplingsfrekvens LDAC 96 kHz, 990 kbps overføring)

## **Merknad**

- Avhengig av nettverksmiljøet kan det være et avbrudd ved overføring med høy bithastighet.

### **USB-del (Kun for service)**

FOR SERVICE-port

Type A (For tilkobling av USB-minne)

### **HDMI-del**

#### **Kontakt**

Type A (19 pinner)

### **Trådløs sender/mottaker-del**

#### **Kommunikasjonssystem**

Trådløs lydspesifikasjon

#### **Moduleringsmetode**

OFDM

### **Generelt**

#### **Inngang**

HDMI IN

#### **Utgang**

HDMI OUT (TV (eARC/ARC))

#### **Strømforbruk**

På: 31 W

Nettverksstandbymodus ([Nettverk/Bluetooth-standby] er satt til PÅ): 3,5 W eller mindre

Standbymodus ([Nettverk/Bluetooth-standby] er satt til AV): 0,5 W eller mindre\*

\* Når [Signalgjennomføring] er stilt inn til [Av], eller når [Signalgjennomføring] er stilt inn til [Auto] og den tilkoblede TV-en er slått av.

\* Endring av innstillingene på enheten som beskrevet under, vil føre til at strømforbruket overstiger verdien oppført ovenfor.

– Still inn [Signalgjennomføring] til [På]

– Still inn [Signalgjennomføring] til [Auto] og [Kontroll for HDMI] til [Av]

Når [Automatisk standby]-funksjonen er aktivert, produktet ikke betjenes og ingen inngangssignaler mottas i løpet av 20 minutter, går senterhøytaleren automatisk inn i nettverksstandbymodus eller standbymodus.

Deaktivering av [Automatisk standby]-funksjonen vil øke produktets strømforbruk.

### **Dimensjoner\* (B × H × D)**

\* Inkludert fremspringende deler og kontroller.

Senterhøytaler:

Ca. 589 mm × 64 mm × 165 mm (23 1/4 tommer × 2 5/8 tommer × 6 1/2 tommer)

Senterhøytaler med foten:

Ca. 589 mm × 76 mm × 165 mm (23 1/4 tommer × 3 tommer × 6 1/2 tommer)

Senterhøytaler med veggmonteringsbraketten:

Ca. 589 mm × 72 mm × 178 mm (23 1/4 tommer × 2 7/8 tommer × 7 1/8 tommer)

#### **Vekt**

Senterhøytaler:

Ca. 3,2 kg (7 lb 1 oz)

Senterhøytaler med foten:

Ca. 3,2 kg (7 lb 1 oz)

Senterhøytaler med veggmonteringsbraketten:

Ca. 3,6 kg (7 lb 15 oz)

## **Fremre høytaler (YY2100C2/ YY2100C3)**

Følgende beskrivelser er spesifikasjonene per høyttaler.

## **Topp høyttalerdel**

### **Høyttaler**

80 mm (3 1/4 tommer) Kjegletype (1)

### **Høyttaleranlegg**

Type akustisk suspensjon

## **Fremre høyttalerdel**

### **Diskanthøyttaler**

20 mm (13/16 tommer) Myk kuppeltype (1)

### **Basshøyttaler**

100 mm (4 tommer) Kjegletype (1)

### **Høyttaleranlegg**

Type bassrefleks

## **Trådløs sender/mottaker-del**

### **Kommunikasjonssystem**

Trådløs lydspesifikasjon

### **Moduleringsmetode**

OFDM

## **Generelt**

### **Strømforbruk**

På: 26 W

Nettverksstandbymodus (strømindikator lyser rødt): 1,8 W eller mindre

Slått av (strømindikator er av): 0,3 W eller mindre\*

\* Når du trykker og holder LINK i 2 sekunder eller mer og så løfter fingeren, bytter høyttaleren til strøm av-modus og strømindikatoren slås av. Trykk på LINK for å bruke høyttaleren igjen.

### **Dimensjoner\* (B × H × D)**

\* Inkludert fremspringende deler og kontroller.

Ca. 160 mm × 337 mm × 165 mm (6 3/8 tommer × 13 3/8 tommer × 6 1/2 tommer)

### **Vekt**

Ca. 3,6 kg (7 lb 15 oz)

## **Kalibreringsmikrofon (ECM-AC4)**

### **Retningskarakteristikk**

Omni retningsbestemt

### **Effektivt frekvensområde**

30 Hz - 16 kHz

### **Kontakt**

USB Type-C®-port

### **Strøm**

Tilkoblet strøm (DC 5V 30 mA)

### **Dimensjoner\* (B × H × D)**

\* Ikke inkludert USB Type-C®-kontakt.

Ca. 70 mm × 12 mm × 12 mm (2 7/8 tommer × 1/2 tommer × 1/2 tommer)

### **Vekt**

Ca. 6 g (1 oz)

## **Merknad**

- Design og spesifikasjoner kan endres uten forvarsel.
- Se Referanseveiledning som fulgte med produktet. Den kan inneholde spesifikasjonsinformasjon som ikke oppført ovenfor.



## Støttede lydformater

Lydformater som støttes, avhenger av porten. " ○ " indikerer støttet lydformat "-" indikerer ustøttet lydformat i tabellen under.

Format	HDMI-inngang	HDMI-utgang (eARC)	HDMI-utgang (ARC)
LPCM 2ch	○	○	○
LPCM 5.1ch	○	○	-
LPCM 7.1ch	○	○	-
Dolby Digital	○	○	○
Dolby TrueHD	○	○	-
Dolby Digital Plus	○	○	○
Dolby Atmos	○	○	-
Dolby Atmos - Dolby TrueHD	○	○	-
Dolby Atmos - Dolby Digital Plus	○	○	○
DTS	○	○	○
DTS-ES Discrete 6.1, DTS-ES Matrix 6.1	○	○	○
DTS 96/24	○	○	○
DTS-HD High Resolution Audio	○	○	-
DTS-HD Master Audio	○	○	-
DTS:X	○	○	-
MPEG-2 AAC*	○	○	○
MPEG-4 AAC*	○	○	○

\* Er ikke tilgjengelig i enkelte land/regioner.

### Merknad

- HDMI IN støtter ikke lydformater som inneholder kopibeskyttelse, for eksempel Super Audio CD og DVD-Audio.

Hjemmekinoanlegg  
BRAVIA Theatre Trio

## Støttede HDMI-videoformater

Høyttaleranlegget støtter følgende videoformater.

8K 24/30/50/60 Hz  
4K 24/25/30/50/60/100/120/144 Hz  
1440p 120/144 Hz  
1080p 24/30/50/60/100/120/144 Hz  
1080i 50/60 Hz  
720p 50/60 Hz  
576p 50 Hz  
480p 60 Hz

### Om [HDMI-signalformat]-innstillingen

Hvis [Innstillinger] - [HDMI-innstillinger] - [HDMI-signalformat] på fjernkontrollskjermen i appen er innstilt til [Forbedret format (4K120, 8K)], kan alle videoformater som støttes av høyttaleranlegget mates inn.

Hvis [HDMI-signalformat] er innstilt til [Forbedret format], er videoformatet begrenset til 4K 60 Hz 4:4:4, 4:2:2 osv.

Hvis [HDMI-signalformat] er innstilt til [Standard format], er videoformatet begrenset til 4K 60 Hz 4:2:0, 4K 24 Hz osv.

### Om HDMI-kabelen som brukes

Bruk en HDMI-autorisert kabel.

Bruk den inkluderte HDMI-kabelen til å koble til en TV.

En ultra-høyhastighets HDMI-kabel spesifisert for 48 Gbps støtter alle videoformater som støttes av høyttaleranlegget.

En premium høyhastighets HDMI-kabel med Ethernet spesifisert for 18 Gbps, støtter videoformater opp til 4K 60 Hz 4:4:4, 4:2:2 osv.

### Om 3D-signalet

Følgende videoformat er kompatibelt med 3D-signal i side ved side-format (Halv).

- 1080i 50/60 Hz

Følgende videoformater er kompatible med 3D-signal i rammepakking og Over-Under (Topp og bunn) formater.

- 1080p 24 Hz
- 720p 50/60 Hz

### Om HDMI-tilkobling

HDMI-kontakten på høyttaleranlegget støtter videosignaler opp til 4K 120/144 Hz/8K, HDR (High Dynamic Range)(\*1), VRR(\*2), ALLM(\*3), SBTM(\*4), QMS(\*5) og HDCP2.3 standard (\*6).

\*1 HDR er en livlig videostandard som kan vise et større område med (lys og mørk) lysstyrke. Høyttaleranlegget støtter HDR10, HLG (Hybrid Log-Gamma) og Dolby Vision.

\*2 VRR (Variable Refresh Rate) er en videooverføringsmetode som kan undertrykke hakking i videoen og vise bilder jevnt ved å justere oppdateringsfrekvensen på skjermensiden slik at den samsvarer med bildefrekvensen i videospill osv.

\*3 ALLM (Auto Low Latency Mode) er en funksjon som automatisk bytter til Low latency-modus sammen med utmating av spill osv.

\*4 SBTM (Source-Based Tone Mapping) er en funksjon som gjør det mulig for en AV-enhet å generere og vise HDR-bilder som er optimalisert for TV-ens egenskaper.

\*5 QMS (Quick Media Switching) er en funksjon som tillater sømløs bytting mellom videobildefrekvenser.

\*6 HDCP2.3 er en kopibeskyttelsesteknologi som brukes til å beskytte innhold som 4K-video og 8K-video.



## Varemerker

---

- Apple, AirPlay, iPad, iPhone, iPod touch og Siri er varemerker for Apple Inc., registrert i USA og andre land og regioner.
- IOS er et varemerke eller registrert varemerke for Cisco i USA og andre land og brukes under lisens.
- BLUETOOTH®-merket og -logoene er registrerte varemerker som eies av Bluetooth SIG, Inc., og enhver bruk av slike merker av Sony Group Corporation og dets datterselskaper er under lisens.
- Wi-Fi®, Wi-Fi Protected Access® og Wi-Fi Alliance® er registrerte varemerker for Wi-Fi Alliance.
- Wi-Fi CERTIFIED™, WPA™, WPA2™ og WPA3™ er varemerker for Wi-Fi Alliance.
- USB Type-C® og USB-C® er registrerte varemerker for USB Implementers Forum.
- Begrepene HDMI™, HDMI High-Definition Multimedia Interface, HDMI-merkevarer og HDMI-logoene er varemerker eller registrerte varemerker som tilhører HDMI Licensing Administrator, Inc.
- "BRAVIA" og "BRAVIA Sync" er registrerte varemerker eller varemerker for Sony Group Corporation eller dets tilknyttede selskaper.
- "PlayStation" er et registrert varemerke eller varemerke for Sony Interactive Entertainment Inc.
- LDAC og LDAC-logoene er varemerker for Sony Group Corporation eller dets tilknyttede selskaper.

Alle andre varemerker og registrerte varemerker er varemerker eller registrerte varemerker som tilhører sine respektive eiere. I denne håndboken blir ™- og ®-merker ikke angitt.



TP1002271775

## Lisenser

---

- Dette produktet inneholder programvare som Sony bruker i henhold til en lisensavtale med eieren av opphavsretten. Vi er forpliktet til å kunngjøre innholdet i avtalen til kunder etter krav fra eieren av opphavsretten til programvaren. Gå til følgende URL og les innholdet i lisensen.  
<https://rd1.sony.net/help/ht/sl/26b/>
- Programvaren i dette produktet har kopibeskyttet programvare som er lisensiert under GPL/LGPL og andre lisenser som kan kreve tilgang til kildekode. Du finner en kopi av den relevante kildekoden som nødvendig under GPL/LGPL (og andre lisenser) på følgende URL-adresse. Du kan få kildekoden som nødvendig av GPL/LGPL på et fysisk medium fra oss i en periode på tre år etter vår siste forsendelse av dette produktet ved å bruke søkeskjemaet på følgende URL-adresse. Dette tilbudet er gyldig for alle som mottar denne informasjonen.  
<https://oss.sony.net/Products/Linux/>  
Legg merke til at Sony ikke kan svare på noen spørsmål angående innholdet i denne kildekoden.
- Bruk av emblemet Works with Apple AirPlay betyr at et tilbehør er designet for å fungere spesifikt sammen med teknologien som er identifisert i emblemet, og har blitt sertifisert av utvikleren for å oppfylle Apple sine ytelsesstandarder.
- Spotify-programvaren er underlagt tredjepartslisenser som finnes her:  
<https://www.spotify.com/connect/third-party-licenses>.
- Dolby, Dolby Vision, Dolby Atmos, and the double-D symbol are trademarks of Dolby Laboratories Licensing Corporation. Manufactured under license from Dolby Laboratories. Confidential unpublished works. Copyright © 2012–2024 Dolby Laboratories. All rights reserved.
- Manufactured under license from IMAX Corporation. IMAX® is a registered trademark of IMAX Corporation in the United States and/or other countries. For DTS patents, see <http://xperi.com/dts-patents/>. Manufactured under license from DTS, Inc. and its affiliates. DTS, DTS:X, and the DTS:X logo are registered trademarks or trademarks of DTS, Inc. and its affiliates in the United States and/or other countries. © DTS, Inc. and its affiliates. ALL RIGHTS RESERVED.
- Nettverkstjenester, innhold og (operativsystemet og) programvaren til dette produktet kan være underlagt individuelle vilkår og betingelser og kan endres, opphøres eller avsluttes til enhver tid og kan kreve avgifter, registrering og kredittkortinformasjon.

TP1002271776

## Merknader om bruk

### Forholdsregler

- Den inkluderte strømledningen er designet eksklusivt for dette høyttaleranlegget. Den skal ikke brukes med andre enheter.
- Trekk strømledningen ut av stikkontakten hvis høyttaleranlegget ikke skal brukes på lang tid. Hold alltid i støpselet når strømledningen trekkes ut av stikkontakten. Ikke dra i selve ledningen.
- Hvis strømledningen er skadet, kontakt Sony-kundestøtte eller butikken hvor du kjøpte produktet for å skaffe en ny.

### Om plassering

- Ikke plasser høyttaleranlegget nær varmekilder eller på steder som er utsatt for direkte sollys, ekstreme mengder støv eller mekanisk støt. Slike forhold kan føre til funksjonsfeil.
- Plasser dette høyttaleranlegget på en flat, plan overflate. Når høyttaleranlegget plasseres på en skrå overflate kan det tippe over eller falle ned på grunn av egen vibrasjon, som kan føre til personskader, feil eller redusert ytelse.
- Hvis høyttaleranlegget plasseres på et gulv som er belagt med spesiallakk, voks, fett eller løsemiddel osv., kan det føre til misfarging eller flekker på gulvet.
- Høyttalerne i dette høyttaleranlegget er ikke av magnetisk skjermet type. Ikke plasser magnetkort på høyttaleranlegget eller nær det.
- Ikke plasser andre metallgjenstander enn en TV rundt høyttaleranlegget. Trådløse funksjoner kan bli ustabile.
- Hvis høyttaleranlegget brukes sammen med en tuner, TV eller videospiller, kan det føre til støy eller forvrengte bilder. I så fall installerer du høyttaleranlegget et stykke unna disse enhetene.
- Ikke plasser høyttaleranlegget nært gjenstander som avgir sterke magnetfelt, som mikrobølgeovner eller store høyttalere.

### Ta vare på høyttaleranlegget

- Støv og smuss på stoffdelen bør fjernes med en myk klut ved å bruke lett trykk.
  - Skraping av smuss med negler eller overdreven makt kan skade stoffdelen.
  - Ikke bruk rengjøringsbørster e.l. da de kan skade stoffdelen. Dette avhenger av materialet.
  - Hvis stoffdelen er svært skitten, tørker du den av med en myk klut lett fuktet med nøytralt vaskemiddel. Tørk så av med en myk, tørr klut. Bruk av ikke-nøytrale vaskemidler eller rengjøringsmidler kan føre til falming eller skade på stoffet.
- Kabinettet bør tørkes med en myk klut lett fuktet med et nøytralt rengjøringsmiddel. Ikke bruk skuremiddel, rensemidler eller løsemidler, som alkohol eller bensin.

### Om BLUETOOTH-kommunikasjoner

- Trådløs BLUETOOTH-teknologi er en trådløs teknologi for korte områder som muliggjør kommunikasjon mellom digitale enheter, som smarttelefoner og datamaskiner. Maksimal kommunikasjonsrekkevidde kan variere avhengig av eventuelle hindringer (personer, metallgjenstander, vegger osv.) eller det elektromagnetiske miljøet.
- Mikrobølger som genereres av en BLUETOOTH-enhet, kan påvirke funksjonen til elektronisk medisinsk utstyr. Slå av høyttaleranlegget og andre BLUETOOTH-enheter på følgende steder da det kan forårsake en ulykke:
  - På sykehus, nær prioriterte seter på tog, steder med lettantennelig gass, nær automatiske dører eller nær brannalarmer.
- Høyttaleranlegget støtter sikkerhetsfunksjoner som overholder BLUETOOTH-sikkerhetsstandarder under kommunikasjon med trådløs BLUETOOTH-teknologi. Denne sikkerheten kan imidlertid være utilstrekkelig, avhengig av de konfigurerte innstillingene og andre faktorer. Vær forsiktig ved bruk av BLUETOOTH-kommunikasjon.

- Sony påta seg ikke ansvaret for skader eller tap som følge av eventuell datalekkasje som oppstår ved bruk av BLUETOOTH-kommunikasjon.
- BLUETOOTH-tilkoblingen er ikke garantert å fungere med alle BLUETOOTH-enheter.
  - BLUETOOTH-enheter som kobles til høyttaleranlegget, må overholde BLUETOOTH-standarden fra Bluetooth SIG, Inc.. Overholdelsen må være sertifisert.
  - Selv når en tilkoblet enhet overholder den ovennevnte BLUETOOTH-standarden, kan det, avhengig av enhetens egenskaper og spesifikasjoner, hende at den ikke kan koble til, eller betjeningsmetoden, visningen eller betjeningen kan avvike.
- Støy kan oppstå eller lyden kan kuttes avhengig av BLUETOOTH-enheten som er koblet til med høyttaleranlegget, kommunikasjonsmiljøet eller omgivelsene.
- Avhengig av den tilkoblede enheten kan det ta noe tid å starte kommunikasjon.

## Andre merknader

- Temperaturen i høyttaleranlegget kan stige under bruk. Dette er ikke en feil.
- Hvis en fremmedgjenstand eller vann kommer inn i høyttaleranlegget, slå av høyttaleranlegget umiddelbart, koble høyttaleranlegget fra strømuttaket og ta kontakt med Sony-kundestøtte eller butikken hvor du kjøpte produktet.
- Når høyttaleranlegget kobles til Internett, må det kobles til via en ruter(\*) med egnede sikkerhetsinnstillinger. Hvis det oppstår et sikkerhetsproblem, kan høyttaleranlegget bli utsatt for skadeprogramvare (ondsinnnet programvare) osv. via Internett. Din informasjon og dine digitale eiendeler kan bli utsatt for trusler, som utvinning og forfalskning. Høyttaleranlegget kan også skade andre nettverkstjenester uten at du er klar over det.

\* En ruter er en enhet som videresender mellom en Internett-linje og en lokal nettverkslinje. Følgende typer rutere finnes:

- Kabelbasert ruter
- ADSL-modem med ruterfunksjon
- Optisk nettverksenhet (ONU) med ruterfunksjon
- Wi-Fi-tilgangspunkt med ruterfunksjon (trådløs LAN-ruter)
- Enhet for veggkontakt (vegguttak) med nettverkslinje (\*\*)

\*\* Hvis du er usikker på om en enhet for veggkontakt (vegguttak) med nettverkslinje har en ruterfunksjon, rådfører du deg med lederen av boligkomplekset eller med Internett-leverandøren.

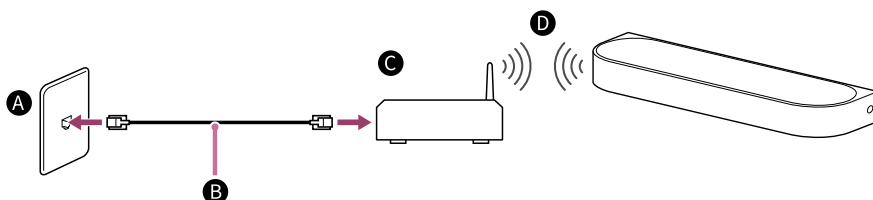

- A** LAN-terminal i veggen
- B** LAN-kabel
- C** Ruter
- D** Trådløst LAN

### Merknad

- Kontroller at ruterens er slått på.
- Sjekk nettverkstilkoblingen og nettverksinnstillingene.
- Hvis en trådløs LAN-ruter brukes, kan kommunikasjonsrekkevidden forkortes avhengig av bruksmiljøet (inkludert veggmateriale), mottaksforhold for radiobølger eller hindringer mellom høyttaleranlegget og den trådløse LAN-ruterens. Flytt høyttaleranlegget og trådløs LAN-ruter nærmere hverandre.
- Enheter som bruker et 2,4 GHz-frekvensbånd, for eksempel mikrobølgeovner, BLUETOOTH-enheter eller digitale trådløse enheter, kan forstyrre kommunikasjonen. Flytt høyttaleranlegget unna slike enheter, eller slå av slike enheter.
- En trådløs LAN-tilkobling kan bli ustabil avhengig av bruksmiljøet, særlig når BLUETOOTH-funksjonen brukes på høyttaleranlegget. Prøv å forbedre bruksmiljøet for det trådløse LAN-nettverket.

- Hvis du har spørsmål eller problemer med dette høyttaleranlegget, kontakt Sony-kundestøtte eller butikken hvor du kjøpte produktet.

---

---

**Beslektet emne**

- [Feilsøking](#)
- [Kundestøtteside](#)

TP1002271777

5-071-593-21(1) Copyright 2026 Sony Corporation