

Zestaw kina domowego
BRAVIA Theatre Trio



Model: YY2100C

Aby zainstalować i skonfigurować zestaw głośników, konieczne jest zainstalowanie aplikacji na smartfonie i postępowanie zgodnie z instrukcjami wyświetlanymi w aplikacji.

Pamiętaj, aby użyć aplikacji do przeprowadzenia instalacji i konfiguracji, nawet w przypadku podłączania opcjonalnych głośników.



Jeśli korzystasz już z urządzenia kompatybilnego z aplikacją, wybierz [Dodaj urządzenie] w celu przeprowadzenia instalacji i konfiguracji po aktualizacji aplikacji do najnowszej wersji.

Aby korzystać z zestawu głośników ze wszystkimi dostępnymi funkcjami i lepszą wydajnością, zaktualizuj oprogramowanie zestawu głośników i aplikację „Sony | BRAVIA Connect” do najnowszych wersji.

HT-A8

[Informacje o aplikacji wymaganej do korzystania z zestawu głośników](#)

[Informacje o opisie Przewodnika pomocniczego](#)

Części i elementy sterujące

[Konfiguracja systemu zestawu głośników i podłączonych urządzeń](#)

[Głośnik środkowy](#)

[Przedni głośnik](#)

[Wskaźniki na głośniku środkowym](#)

[Wskaźnik na przednim głośniku](#)

[Pilot w zestawie](#)

[Ekran pilota w aplikacji](#)

[Sprawdzanie zawartości opakowania](#)

Konfiguracja początkowa

Instalowanie zestawu głośników

– [Instalowanie głośnika środkowego i przednich głośników](#)

– [Instalowanie głośnika środkowego i przednich głośników na szafce telewizyjnej i na półkach](#)

– [Montowanie głośnika środkowego i przednich głośników na ścianie](#)

– [Korzystanie z opcjonalnego subwoofera i tylnych głośników](#)

– [W przypadku korzystania z opcjonalnych tylnych głośników SA-RS5](#)

[Podłączanie do telewizora](#)

[Podłączanie urządzenia AV](#)

[Podłączanie do gniazdka zasilania](#)

[Wprowadzanie ustawień początkowych za pomocą aplikacji „Sony | BRAVIA Connect”](#)

[Jeśli głośnik środkowy i przednie głośniki nie są prawidłowo podłączone](#)

Słuchanie muzyki/dźwięku

[Słuchanie dźwięku telewizora](#)

[Odtwarzanie z podłączonego urządzenia AV](#)

[Regulacja jakości dźwięku](#)

Słuchanie muzyki/dźwięku za pomocą funkcji BLUETOOTH®

[Słuchanie muzyki ze sparowanego urządzenia BLUETOOTH podłączanego pierwszy raz](#)

[Słuchanie muzyki ze sparowanego urządzenia BLUETOOTH](#)

[Włączanie lub wyłączanie funkcji bezprzewodowej](#)

Słuchanie muzyki w sieci

[Korzystanie z funkcji Spotify](#)

[Korzystanie z funkcji AirPlay](#)

Korzystanie z zestawu głośników poprzez połączenie z telewizorem

[Obsługa zestawu głośników poprzez połączenie z telewizorem \(funkcja Sterowanie przez HDMI\)](#)

[Obsługa zestawu głośników poprzez połączenie z telewizorem kompatybilnym z funkcją „BRAVIA Sync”](#)

Zmiana ustawień za pomocą aplikacji

[\[Ustawienia połączenia z głośnikami bezprzewodowymi\]](#)

[\[Ustawienia dźwięku\]](#)

[\[Ustawienia HDMI\]](#)

[\[Ustawienia Bluetooth\]](#)

[\[Ustawienia systemu\]](#)

[\[Ustawienia sieci\]](#)

[\[Łatwa konfiguracja\]](#)

[\[Aktualiz. oprogramowania\]](#)

[Oszczędzanie energii w trybie czuwania](#)

Wykrywanie i usuwanie usterek

[Wykrywanie i usuwanie usterek](#)

[Strona internetowa poświęcona obsłudze klienta](#)

[Resetowanie zestawu głośników](#)

Dane techniczne

[Dane techniczne](#)

[Obsługiwane formaty dźwięku](#)

[Obsługiwane formaty wideo HDMI](#)

Informacje dodatkowe

[Znaki towarowe](#)

[Licencje](#)

[Uwagi dotyczące użytkowania](#)

5-071-592-81(1) Copyright 2026 Sony Corporation

Zestaw kina domowego
BRAVIA Theatre Trio

Informacje o aplikacji wymaganej do korzystania z zestawu głośników

Użyj smartfona z zainstalowaną aplikacją „Sony | BRAVIA Connect”, aby wykonać wstępną konfigurację (w tym instalację i połączenie) i operacje oraz skonfigurować ustawienia zestawu głośników.

Pamiętaj, aby użyć aplikacji do przeprowadzenia instalacji i konfiguracji, nawet w przypadku podłączania opcjonalnych głośników.

Jeśli korzystasz już z urządzenia kompatybilnego z aplikacją, wybierz [Dodaj urządzenie] w celu przeprowadzenia instalacji i konfiguracji po aktualizacji aplikacji do najnowszej wersji.



Do korzystania z zestawu głośników wymagane jest połączenie internetowe.

Aby korzystać z zestawu głośników, podłącz smartfon, na którym zainstalowano aplikację, do tej samej sieci co zestaw głośników.

Aplikacja umożliwia wykonywanie następujących operacji i konfiguracji.

- Prawidłowa instalacja i podłączenie zestawu głośników oraz opcjonalnych głośników podłączonych do zestawu głośników
- Wstępna konfiguracja zestawu głośników, w tym połączenie sieciowe, optymalizacja dźwięku przestrzennego itd.
- Operacje takie jak regulacja głośności, wybór wejścia itp.
- Zmiana ustawień zestawu głośników na żądane ustawienia
- Zaktualizowanie oprogramowania zestawu głośników do najnowszej wersji
- Sprawdzenie informacji o pomocy technicznej i informacji o najnowszych aktualizacjach

Pilota znajdującego się w zestawie można używać wyłącznie do wykonywania operacji i zmiany ustawień, które są często używane podczas przeglądania treści.

Uwaga

- Do korzystania z aplikacji wymagane jest konto i logowanie.
- Jeśli nie używasz aplikacji lub zestawu głośników przez ponad 30 dni, może być konieczne ponowne zarejestrowanie zestawu głośników w aplikacji.

Powiązany temat

- [Pilot w zestawie](#)
- [Ekran pilota w aplikacji](#)

TP1002271780

Zestaw kina domowego
BRAVIA Theatre Trio

Informacje o opisie Przewodnika pomocniczego

Informacje o opisie operacji

W tym Przewodniku pomocniczym wyjaśniono operacje w oparciu o następujące założenia.

- Zarówno zestaw głośników, jak i „Sony | BRAVIA Connect” mają zainstalowaną najnowszą wersję oprogramowania.
- Zestaw głośników jest podłączony do telewizora, który jest kompatybilny z eARC lub ARC za pomocą kabla HDMI i włączone są funkcje Sterowanie przez HDMI zestawu głośników i telewizora.
- Konfiguracja zestawu głośników i telewizora(*) została zakończona zgodnie z instrukcjami wyświetlanymi na ekranie aplikacji „Sony | BRAVIA Connect”.

* Jeśli używany jest telewizor BRAVIA kompatybilny z aplikacją, wówczas zarówno zestaw głośników, jak i telewizor BRAVIA można obsługiwać z poziomu ekranu pilota w aplikacji. Jeśli używane są inne telewizory, za pomocą ekranu pilota w aplikacji można obsługiwać wyłącznie zestaw głośników.

Informacje o słowach wyświetlanych w aplikacji

- Litery w [] (nawiasach) wskazują treść, która pojawia się na ekranie aplikacji „Sony | BRAVIA Connect”.

TP1002069251

Zestaw kina domowego
BRAVIA Theatre Trio

Konfiguracja systemu zestawu głośników i podłączonych urządzeń

Zestaw głośników obsługuje formaty audio oparte na obiektach, takie jak Dolby Atmos i DTS:X.

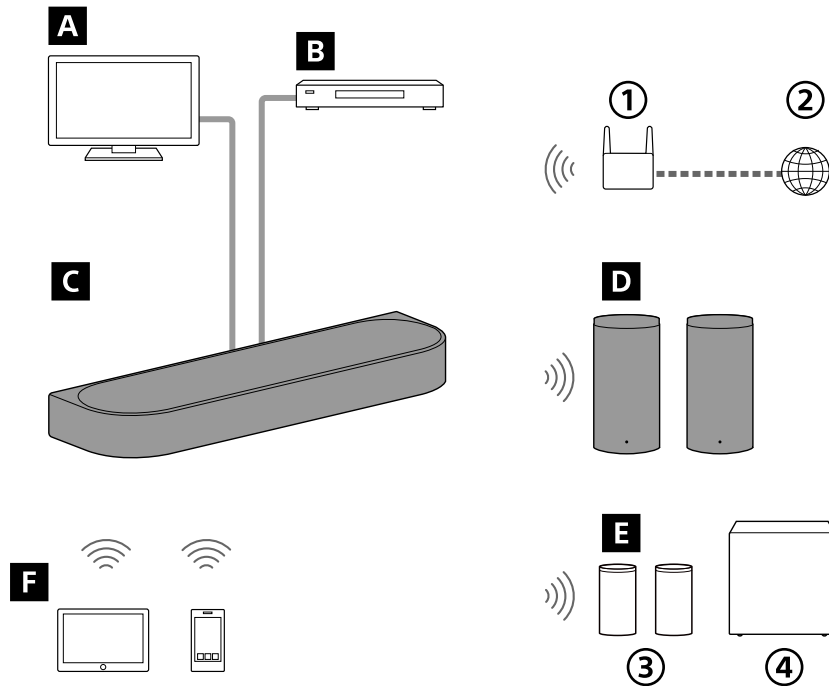

- ① Router bezprzewodowej sieci LAN
- ② Internet
- ③ Tylne głośniki
- ④ Subwoofer

A Telewizor

Zestaw głośników można wykorzystać do odtwarzania dźwięku z telewizora, podłączając głośnik środkowy i telewizor, który jest kompatybilny z eARC lub ARC za pomocą kabla HDMI.

[Słuchanie dźwięku telewizora](#)

B Urządzenie AV (odtwarzacz Blu-ray Disc™, dekoder STB, dekoder telewizji kablowej, dekoder telewizji satelitarnej, konsola do gier itp.)

Zestaw głośników można wykorzystać do odtwarzania dźwięku z urządzenia AV, podłączając głośnik środkowy i urządzenie AV za pomocą kabla HDMI.

[Odtwarzanie z podłączonego urządzenia AV](#)

C Głośnik środkowy

Możesz cieszyć się dźwiękiem za pośrednictwem głośnika środkowego i przednich głośników znajdujących się w zestawie, podłączając telewizor i urządzenie AV do głośnika środkowego.

D Przednie głośniki znajdujące się w zestawie

Łączą się bezprzewodowo z głośnikiem środkowym w celu odtwarzania dźwięku.

E Głośniki opcjonalne

Korzystając z aplikacji, opcjonalne głośniki tylne i subwoofery można połączyć z zestawem głośników i skonfigurować. Nazwy modeli głównych urządzeń audio, które są kompatybilne z zestawem głośników, można znaleźć pod następującym adresem URL.

<https://www.sony.net/comp-home/>

F Urządzenie mobilne

Zestaw głośników można wykorzystać do odtwarzania dźwięku z urządzenia mobilnego, podłączając zestaw głośników i urządzenie mobilne za pomocą funkcji BLUETOOTH.

Zestaw głośników może być również używany do przesyłania strumieniowej muzyki poprzez podłączenie urządzenia mobilnego do tej samej sieci co zestaw głośników.

[Słuchanie muzyki ze sparowanego urządzenia BLUETOOTH podłączanego pierwszy raz](#)

TP1002271781

5-071-592-81(1) Copyright 2026 Sony Corporation

Głośnik środkowy

Przód

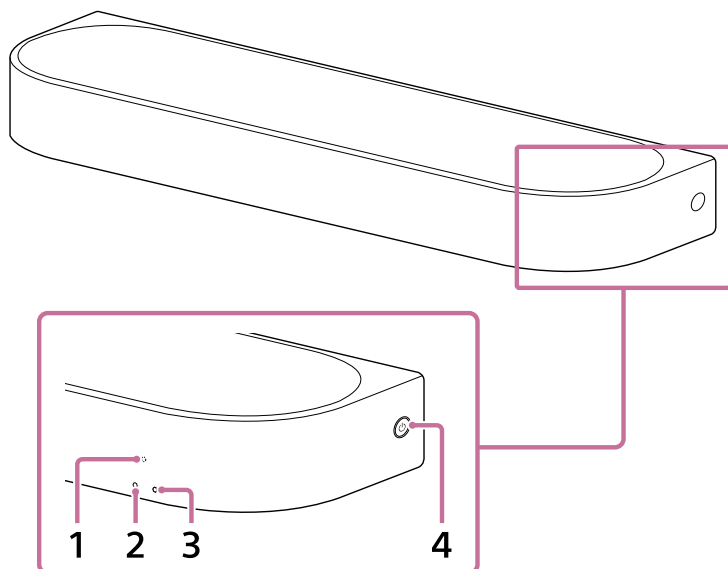

1. Czujnik pilota

Aby obsługiwać zestaw głośników, skieruj pilot znajdujący się w zestawie w stronę czujnika pilota głośnika środkowego.

2. Podrzędny wskaźnik stanu (biały)

Wskazuje stan zestawu głośników, świecąc lub migając na biało.

3. Główny wskaźnik stanu (kolorowy)

Wskazuje stan zestawu głośników, świecąc lub migając w 5 kolorach (białym/jasnoniebieskim/niebieskim/zielonym/czerwonym).

4. (zasilanie)

Włącza zestaw głośników. Naciśnięcie tego przycisku, gdy zestaw głośników jest włączony, powoduje przełączenie zestawu głośników w tryb czuwania.

Naciśnij i przytrzymaj ten przycisk przez ponad 10 sekund, aby zresetować zestaw głośników.

Tył

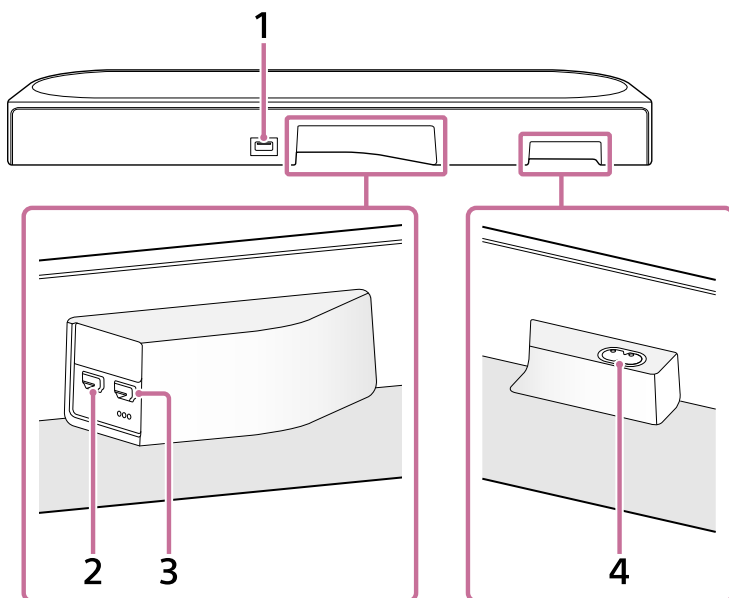

1. Port FOR SERVICE

2. Gniazdo HDMI IN

3. Gniazdo HDMI OUT (TV (eARC/ARC))

To gniazdo HDMI przeznaczone do podłączenia do telewizora.

Użyj kabla HDMI, aby podłączyć telewizor wyposażony w gniazdo wejściowe HDMI. Zestaw głośników jest kompatybilny z funkcjami eARC i ARC. ARC to funkcja, która przesyła dźwięk z telewizora z gniazda HDMI telewizora do urządzenia AV, takiego jak zestaw głośników, za pomocą kabla HDMI. eARC to zaawansowana wersja ARC umożliwiająca transmisję dźwięku opartego na obiektach i wielokanałowych treści LPCM, których nie można przesłać za pomocą ARC.

4. Wejście AC

Wskazówka

- Pod gniazdem HDMI OUT (TV (eARC/ARC)) znajdują się trzy wyczuwalne wypukłości o wielkości około 1 mm (1/16 cala). Pełnią one funkcję naprowadzającą podczas połączenia.

Powiązany temat

- [Wskaźniki na głośniku środkowym](#)
- [Podłączanie do telewizora](#)
- [Podłączanie urządzenia AV](#)
- [Podłączanie do gniazdka zasilania](#)
- [Resetowanie zestawu głośników](#)

TP1002271782

Przedni głośnik

Przód, dolna część

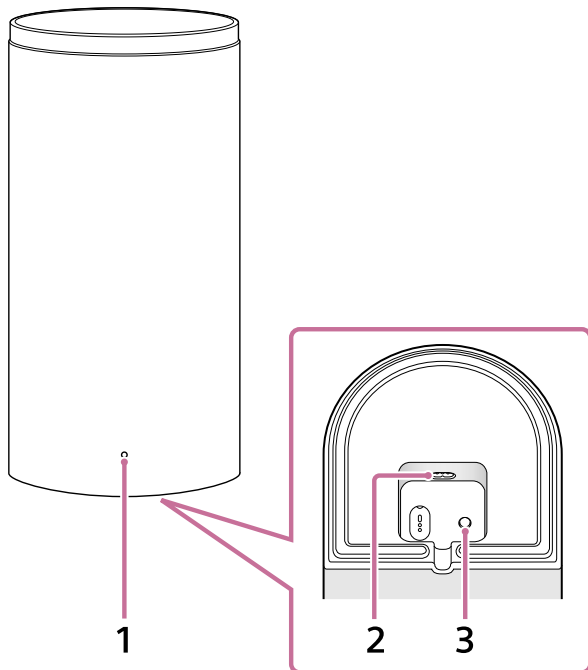
**1. Wskaźnik zasilania**

Wskazuje stan przedniego głośnika świecąc lub migając w 3 kolorach (białym/niebieskim/czerwonym).

2. Wejście AC**3. LINK**

Funkcja przycisku różni się w zależności od czasu jego naciśnięcia.

Gdy przedni głośnik jest włączony:

- **Naciśnij:** naciśnij ten przycisk, gdy głośnik środkowy i przedni głośnik nie łączą się prawidłowo z aplikacją „Sony | BRAVIA Connect”. Postępuj zgodnie z instrukcjami w aplikacji.
- **Naciśnij i przytrzymaj przez 2 sekundy, aż odtworzy się dźwięk powiadomienia:** wyłączy przedni głośnik.
- **Naciśnij i przytrzymaj przez ponad 10 sekund, aż odtworzy się drugi dźwięk powiadomienia:** resetuje przedni głośnik.

Gdy przedni głośnik jest wyłączony:

- **Naciśnij:** włącza przedni głośnik.

Wskazówka

- Wcięcie w dolnej części lewego przedniego głośnika (FRONT L) ma wypukły pasek o wymiarach około 5 mm (13/64 cala) oraz dwie wyczuwalne wypukłości o wymiarach około 1 mm (1/16 cala) umieszczone obok siebie. Wcięcie w dolnej części prawego przedniego głośnika (FRONT R) ma wypukły pasek o wymiarach około 5 mm (13/64 cala). Wypukły pasek wskazuje, że jest to przedni głośnik. Użyj go jako wskazówki, aby odróżnić go od opcjonalnego tylnego głośnika. Użyj wyczuwalnych wypukłości jako wskazówki, aby odróżnić lewy przedni głośnik od prawego przedniego głośnika.

Tył

Poniższa ilustracja przedstawia przedni głośnik ze zdjętą pokrywą z tyłu.

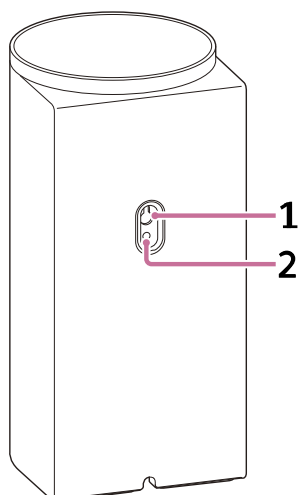

1. Otwór do montażu na ścianie

2. Otwór montażowy do stojaka głośnika

Jest kompatybilny z śrubą rozmiaru M5.

Uwaga

- W przypadku korzystania z otworu do montażu na ścianie (1) lub otworu do montażu dla standardowego stojaka głośnika (2) należy zdjąć pokrywę, wkładając płaski wkrętak itp.

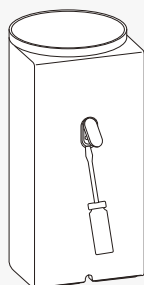

Powiązany temat

- [Wskaźnik na przednim głośniku](#)
- [Podłączanie do gniazdka zasilania](#)
- [Jeśli głośnik środkowy i przednie głośniki nie są prawidłowo podłączone](#)
- [Resetowanie zestawu głośników](#)

TP1002271783

Zestaw kina domowego
BRAVIA Theatre Trio

Wskaźniki na głośniku środkowym

Dostępne są dwa wskaźniki wskazujące stan głośnika środkowego.

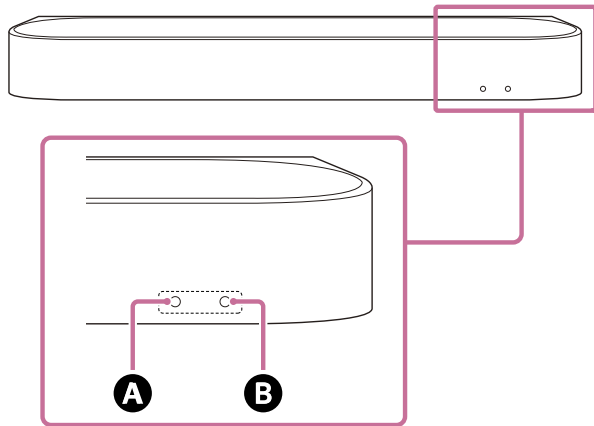

Podrzędny wskaźnik stanu (biały) znajduje się po lewej stronie, a główny wskaźnik stanu (kolorowy) po prawej stronie.



- A** Podrzędny wskaźnik stanu (biały)
- B** Główny wskaźnik stanu (kolorowy)

Stan zasilania













B Główny wskaźnik stanu

- (wyłączony)
Głośnik środkowy jest wyłączony.
-   (miga powoli na biało)
Trwa włączanie/wyłączanie zasilania.





Wejście audio/wyciszenie

B Główny wskaźnik stanu

-  (świeci się na biało)
Wybrano wejście TV (eARC/ARC).
-  (świeci się na zielono)
Wybrano wejście HDMI.
-  (świeci się na niebiesko)
Wybrano wejście BLUETOOTH.
Urządzenie BLUETOOTH jest podłączone do zestawu głośników.
-  ·   ·  (wielokrotnie miga dwukrotnie na niebiesko)
Zestaw głośników jest w stanie czuwania do parowania BLUETOOTH.
-   (miga na niebiesko)
Trwa nawiązywanie połączenia z urządzeniem BLUETOOTH.
-  (świeci się na jasnoniebiesko)
Wybrano wejście usługi sieciowej.







-   (miga dwukrotnie na biało)
Trwa przełączenie na wejście TV (eARC/ARC).
-   (miga dwukrotnie na zielono)
Trwa przełączenie na wejście HDMI.
-   (miga dwukrotnie na niebiesko)
Trwa przełączenie na wejście BLUETOOTH.
-   (miga dwukrotnie na jasnoniebiesko)
Trwa przełączenie na wejście usług sieciowych.
-     (miga powoli na przemian na biało/niebiesko)
Trwa konfiguracja zestawu głośników. Odtwarzanie dźwięku nie jest dostępne.

A Podrzędny wskaźnik stanu

-   (miga powoli na biało)
Wstępna konfiguracja w aplikacji nie została ukończona lub zestaw głośników nie jest podłączony do sieci.
-   (miga co 2 sekundy na biało)
Zestaw głośników jest wyciszony.















Informacje zwrotne dotyczące konfiguracji/obsługi

A Podrzędny wskaźnik stanu

-  (świeci raz przez dłuższy czas na biało)
Ustawienie jest włączone.
-  ·  (miga dwukrotnie na biało)
Ustawienie jest wyłączone.
-  (świeci raz krótko na biało)
Głośność zwiększa się i zmniejsza.
-    (miga trzy razy na biało)
Operacja jest nieprawidłowa. Na przykład nie można zmienić ustawienia, głośność osiągnęła górny lub dolny limit itp.

Specjalne warunki

B Główny wskaźnik stanu

-  ·  ·  ·  ·  ·  ·  ·  ·  (miga szybko na niebiesko)
Zestaw głośników jest rejestrowany w aplikacji.
-     (miga na przemian na biało/niebiesko)
Trwa aktualizacja/resetowanie oprogramowania itp.
-   (miga na czerwono)
Wykryto nieprawidłowość lub błąd. Wykonaj czynności opisane w rozdziale „[Wykrywanie i usuwanie usterek](#)”.

Powiązany temat

- [Wykrywanie i usuwanie usterek](#)
- [Resetowanie zestawu głośników](#)

Zestaw kina domowego
BRAVIA Theatre Trio

Wskaźnik na przednim głośniku

Wskazuje stan przedniego głośnika.

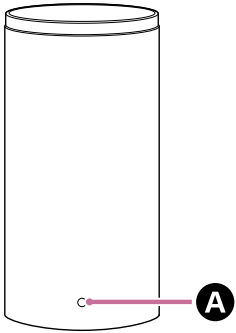







A Wskaźnik zasilania (kolorowy)













Stan zasilania

-  (świeci się na czerwono)
Przedni głośnik jest w trybie czuwania.
- (wyłączony)
Przedni głośnik jest wyłączony.

Stan połączenia z głośnikiem środkowym

-  (świeci się na biało)
Przedni głośnik jest połączony z głośnikiem środkowym.
-   (miga powoli na biało)
Przedni głośnik oczekuje na połączenie z głośnikiem środkowym.
-  ·   ·  (wielokrotnie miga dwukrotnie na biało)
Przedni głośnik oczekuje na ręczne połączenie z głośnikiem środkowym.

Specjalne warunki

-     (miga na przemian na biało/niebiesko)
Trwa aktualizacja/resetowanie oprogramowania itp.
-  ·  ·  ·  ·  ·  ·  ·  (miga na czerwono)
Wykryto nieprawidłowość lub błąd. Wykonaj czynności opisane w rozdziale „[Wykrywanie i usuwanie usterek](#)”.

Powiązany temat

- [Wykrywanie i usuwanie usterek](#)
- [Resetowanie zestawu głośników](#)

Pilot w zestawie

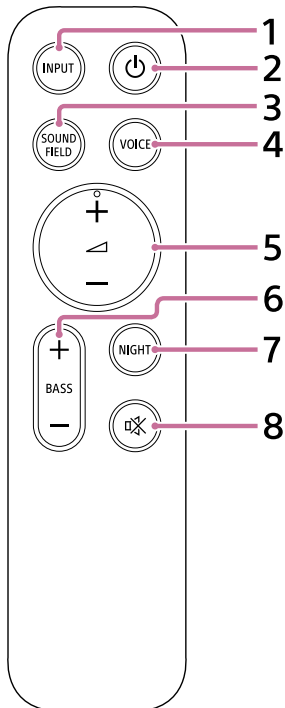

1. INPUT (Wejście)

Po naciśnięciu tego przycisku miga wskaźnik wybranego wejścia. Naciśnij ten przycisk kilkakrotnie, aby przełączyć z bieżącego wejścia na wejście, które chcesz wybrać.

Źródło wejściowe przełącza się w następujący sposób.

TV ➡ HDMI ➡ BLUETOOTH ➡ Usługa sieciowa (Spotify(*)/AirPlay(**)) ➡ TV . . .

* Usługa Spotify może być niedostępna w niektórych krajach/regionach.

** Wyświetla się tylko wtedy, gdy wejście jest przełączane poprzez naciśnięcie przycisku podczas odtwarzania muzyki w Spotify/AirPlay.

2. (zasilanie)

Przełącza między włączonym zasilaniem a trybem czuwania w zestawie głośników.

3. SOUND FIELD (Pole dźwiękowe)

Włącza/wyłącza efekt dźwięku przestrzennego w zestawie głośników.

4. VOICE (Tryb głosowy)

Włącza/wyłącza tryb głosowy w zestawie głośników.

Gdy podłączony jest telewizor Sony kompatybilny z funkcją łączenia zestawu głośników, uwydatnienie głosu można włączać/wyłączać zamiast trybu głosowego, wybierając wejście TV w zestawie głośników.

5. (Głośność) + (plus)(*)/- (minus)**

Służy do regulacji głośności zestawu głośników.

*** (Głośność) + (plus) ma wyczuwalną wypukłość. Pełni ona funkcję naprowadzającą podczas obsługi.

6. BASS (Poziom basów) + (plus)/- (minus)

Służy do regulacji głośności tonów niskich lub opcjonalnego subwoofera.

7. NIGHT (Tryb nocny)

Włącza/wyłącza tryb nocny w zestawie głośników.

8. (wyciszenie)

Tymczasowo wyłącza dźwięk w zestawie głośników.

Informacje o wymianie baterii w pilocie dostarczonym w zestawie

Jeśli zestaw głośników nie reaguje podczas pracy z dostarczonym w zestawie pilotem, obie baterie należy wymienić na nowe.

Do wymiany użyj baterii R03 lub LR03 (rozmiar AAA).

Aby zdjąć pokrywę baterii, zsuń ją, naciskając trójkątny znak z tyłu pilota.

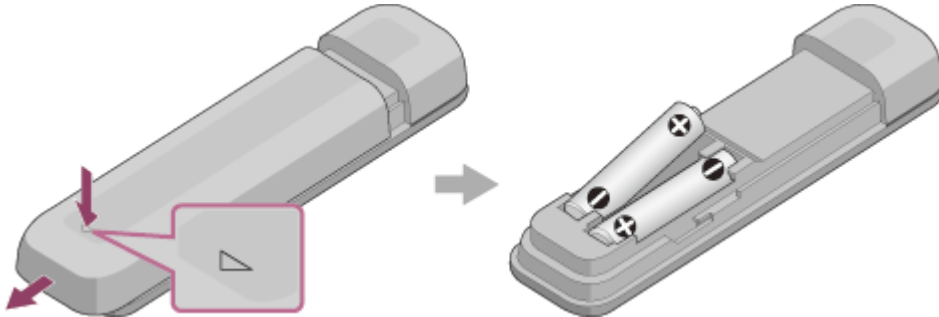

Jeśli pilot nie działa prawidłowo

- Skieruj pilota na czujnik pilota na głośniku środkowym.
- Usuń wszystkie przeszkody znajdujące się między pilotem a głośnikiem środkowym.
- Sprawdź, czy bieguny + (dodatni) i - (ujemny) baterii są ustawione we właściwym kierunku.
- Wymień obydwie baterie w pilocie na nowe jeśli są starsze.
- Sprawdź, czy naciśnięto prawidłowy przycisk na pilocie.

Powiązany temat

- [Regulacja jakości dźwięku](#)
- [Korzystanie z funkcji Spotify](#)
- [Korzystanie z funkcji AirPlay](#)

TP1002271785

Zestaw kina domowego
BRAVIA Theatre Trio

Ekran pilota w aplikacji

W aplikacji dostępne są dwa rodzaje ekranów pilota.

Ekran pilota, który może obsługiwać wyłącznie zestaw głośników

Ten ekran jest wyświetlany, gdy telewizor, który nie jest kompatybilny z aplikacją jest podłączony za pomocą kabla HDMI.

Ekran pilota, który może obsługiwać zestaw głośników i telewizor BRAVIA

Ten ekran wyświetla się, gdy telewizor BRAVIA kompatybilny z aplikacją jest podłączony za pomocą kabla HDMI. Następujące elementy, których można używać do obsługi zestawu głośników, są wyświetlane w [Zdalne], [Obraz i dźwięk], [Wyjście audio] i [Ustawienia]. Jeśli telewizor nie jest włączony, pojawi się ekran pilota, który może obsługiwać tylko zestaw głośników.

Pozycje na ekranie pilota w aplikacji

- **[Pozostały poziom naładowania akumulatora]** (W przypadku podłączenia do opcjonalnych wbudowanych tylnych głośników z możliwością ładowania)
Wyświetlany jest pozostały poziom naładowania wbudowanego akumulatora opcjonalnych tylnych głośników.
 - **Informacje o odtwarzaniu/obszar przełączania wejść**
Aktualnie wybrane wejście itp. zostanie wyświetlone w górnej części ekranu. Po dotknięciu tego obszaru wyświetlane są następujące informacje i operacje.
 - Metadane o odtwarzaniu: imię i nazwisko, wykonawca, album, długość itp. aktualnie odtwarzanego utworu.
 - Informacje o strumieniu: częstotliwość sygnału wejściowego itp.
 - Format audio: format audio sygnału wejściowego (Dolby Atmos, DTS itp.), liczba kanałów itp.
 - Nazwa urządzenia BLUETOOTH podłączonego do zestawu głośników
 - Sterowanie odtwarzaniem dla urządzenia BLUETOOTH
 - Wybór wejścia(*)
- * Gdy telewizor kompatybilny z aplikacją jest podłączony do zestawu głośników za pomocą kabla HDMI, można także wybrać wejście TV.
- **[ (zasilanie)]**
Przełącza zestaw głośników w tryb czuwania po dotknięciu, gdy zestaw głośników jest włączony.
 - **[Tryb nocny]**
Włącza/wyłącza tryb nocny w zestawie głośników.
 - **[Pole dźwiękowe]**
Włącza/wyłącza efekt dźwięku przestrzennego w zestawie głośników.
 - **[Tryb głosowy]**
Włącza/wyłącza tryb głosowy w zestawie głośników.
 - **[Uwydatnienie głosu]**
Funkcja ta jest włączona po podłączeniu telewizora Sony kompatybilnego z funkcją łączenia zestawu głośników. Po wybraniu wejścia TV w zestawie głośników, zamiast trybu głosowego działa uwydatnienie głosu.
 - **[Głośność]**
Służy do regulacji głośności zestawu głośników.
 - **[Poziom z tyłu]** (W przypadku podłączenia do opcjonalnych tylnych głośników)

Służy do regulacji głośności tylnych głośników.

- **[Poziom basów]**

Służy do regulacji głośności tonów niskich lub opcjonalnego subwoofera.

- **[Audio]**

Gdy do zestawu głośników doprowadzany jest podwójny sygnał audio (podwójne mono), można wybrać dźwięk, który ma być słyszany.

Uwaga

- Zestaw głośników nie może przełączać się między transmisjami dwujęzycznymi z wieloma sygnałami a kanałami głównymi/podrzędnymi transmisji multipleksowych. Przełącz sygnał audio na urządzeniach nadawczych, takich jak telewizory lub odtwarzacze Blu-ray Disc. Szczegółowe informacje zawiera instrukcja obsługi dostarczona w zestawie z telewizorem lub odtwarzaczami Blu-ray Disc.

- **[Pozycja oglądania]**

Pole dźwiękowe można zoptymalizować w zależności od pozycji oglądania. Nie można użyć tej funkcji, jeśli pozycja podglądu nie została dokładnie zmierzona we wstępnej konfiguracji lub [Optymalizacja pola dźwiękowego](**).

** Wyświetlane po dotknięciu [Ustawienia] - [Ustawienia dźwięku] - [Optymalizacja pola dźwiękowego] na ekranie pilota w aplikacji.

- **[Ustawienia]**

Służy do konfiguracji ustawień zestawu głośników.

Uwaga

- Jeśli reakcja sterowania jest słaba, sprawdź połączenie Wi-Fi między smartfonem a zestawem głośników.

Powiązany temat

- [Regulacja jakości dźwięku](#)

TP1002069252

Zestaw kina domowego
BRAVIA Theatre Trio

Sprawdzanie zawartości opakowania

Jeżeli brakuje któregokolwiek z dostarczonych w zestawie elementów, należy skontaktować się z najbliższym sprzedawcą firmy Sony. Liczby wskazują dostarczoną w zestawie ilość.

Dostępność i ilość dostarczonych w zestawie elementów różni się w zależności od kraju/regionu zakupu. Zapoznaj się z Przewodnikiem dołączonym do produktu, aby potwierdzić dostępność i ilość dostarczonych w zestawie elementów.

- Głośnik środkowy (1)



- Przedni głośnik (2)

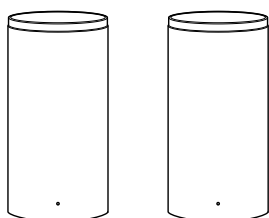

- Mikrofon kalibracyjny (USB Type-C®) (1)



- Pilot (1)

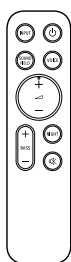

- Kabel HDMI (obsługa transmisji 4K, 8K) (1)

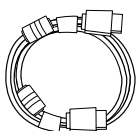

- Przewód zasilający dla głośnika środkowego (1 lub 2)



- Przewód zasilający dla przedniego głośnika (2 lub 4)

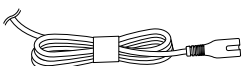

- Stopka (2)

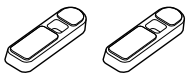

- Naścienny uchwyt montażowy (2)

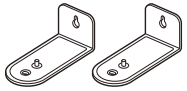

- Śruba (2)



- SZABLON MONTOWANIA NA ŚCIANIE (papierowy) dla głośnika środkowego (1)
- SZABLON MONTOWANIA NA ŚCIANIE (papierowy) dla przedniego głośnika (2)
- Dokumenty (1 zestaw)

Części są dostępne tylko w niektórych krajach/regionach

- Bateria (2)



- Adapter wtyczki AC (1)

Uwaga

- Po użyciu mikrofonu kalibracyjnego (USB Type-C®) należy go przechowywać w woreczku, w której znajdował się po zakupie.
- Mikrofon kalibracyjny jest używany z [Optymalizacja pola dźwiękowego]. Jeśli nie można go połączyć bezpośrednio ze smartfonem, należy skorzystać z wbudowanego mikrofonu smartfona, postępując zgodnie z instrukcjami wyświetlanymi w aplikacji.

TP1002271786

5-071-592-81(1) Copyright 2026 Sony Corporation

Zestaw kina domowego
BRAVIA Theatre Trio

Instalowanie głośnika środkowego i przednich głośników

Głośnik środkowy i przednie głośniki można zainstalować na szafce telewizyjnej lub na półkach albo zamontować na ścianie.

Przykład głośników zainstalowanych na szafce telewizyjnej i na półkach:

Informacje na temat instalacji na szafce telewizyjnej lub półkach, patrz „[Instalowanie głośnika środkowego i przednich głośników na szafce telewizyjnej i na półkach](#)”.

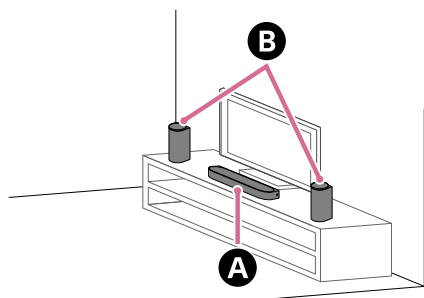

- A** Głośnik środkowy
- B** Przednie głośniki

Przykład głośników zamontowanych na ścianie:

Informacje na temat montowania na ścianie, patrz „[Montowanie głośnika środkowego i przednich głośników na ścianie](#)”.

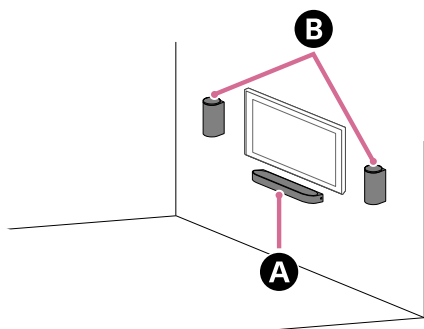

- A** Głośnik środkowy
- B** Przednie głośniki

TP1002070375

Instalowanie głośnika środkowego i przednich głośników na szafce telewizyjnej i na półkach

1 Zainstaluj głośnik środkowy na szafce telewizyjnej i na półkach, biorąc pod uwagę następujące kwestie.

- Zainstaluj głośnik środkowy w pustym miejscu przed telewizorem.
- Wyrównaj środek telewizora ze środkiem głośnika środkowego.
- Upewnij się, że górna część głośnika środkowego nie zachodzi na telewizor i nie zasłania ekranu telewizora ani czujnika pilota w telewizorze.

Jeśli nie można prawidłowo ustawić głośnika środkowego z powodu kolizji z nóżkami telewizora, patrz „[Jak postępować w przypadku, gdy nie można prawidłowo ustawić głośnika środkowego z powodu kolizji z nóżkami telewizora](#)”.

Przykład instalacji z telewizorem z dwiema nóżkami telewizora po obu stronach:

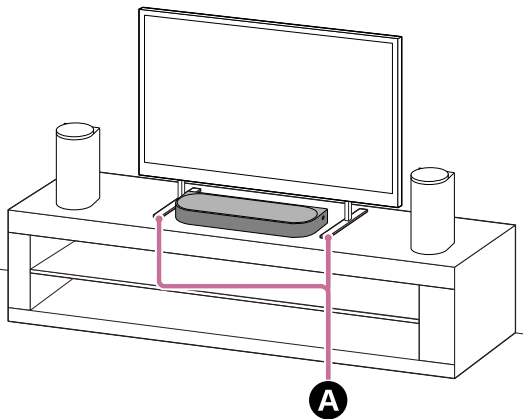

A Dwie nóżki telewizora po obu stronach

Przykład instalacji z telewizorem z szeroką nóżką pośrodku:

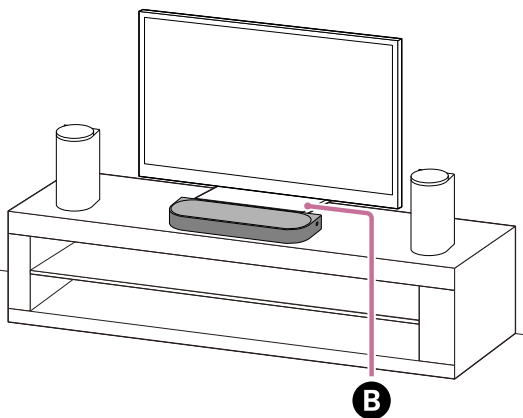

B Szeroka nóżka telewizora pośrodku

2 Sprawdź etykiety w dolnej części przednich głośników, aby zidentyfikować lewy i prawy przedni głośnik.

Lewy przedni głośnik jest oznaczony jako „FRONT L”, a prawy przedni głośnik jest oznaczony jako „FRONT R”. Wcięcie w dolnej części lewego przedniego głośnika (FRONT L) ma wypukły pasek o wymiarach około 5 mm (13/64

cała) oraz dwie wyczuwalne wypukłości o wymiarach około 1 mm (1/16 cala) umieszczone obok siebie.

Wcięcie w dolnej części prawego przedniego głośnika (FRONT R) ma wypukły pasek o wymiarach około 5 mm (13/64 cala).

Wypukły pasek wskazuje, że jest to przedni głośnik. Użyj go jako wskazówki, aby odróżnić go od opcjonalnego tylnego głośnika.

Użyj wyczuwalnych wypukłości jako wskazówki, aby odróżnić lewy przedni głośnik od prawego przedniego głośnika.

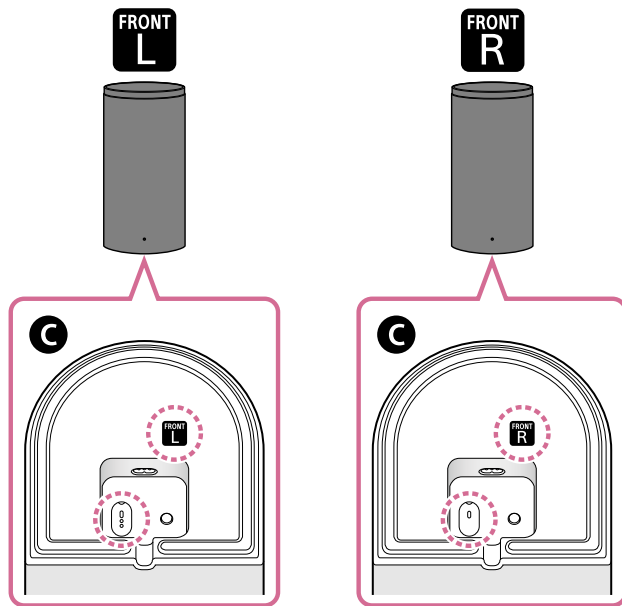

C Dolna część przedniego głośnika

3 Zainstaluj lewy i prawy przedni głośnik po obu stronach telewizora, umieszczając je przed obszarem oglądania.

Biorąc pod uwagę poniższe kwestie podczas instalacji, można skuteczniej cieszyć się lepszą jakością dźwięku.

- Wyrównaj przednie głośniki tak, aby były skierowane w tym samym kierunku co głośnik środkowy.
- Zainstaluj przednie głośniki tak, aby niektóre lub wszystkie z nich pokrywały się z zakresem wysokości ekranu telewizora.

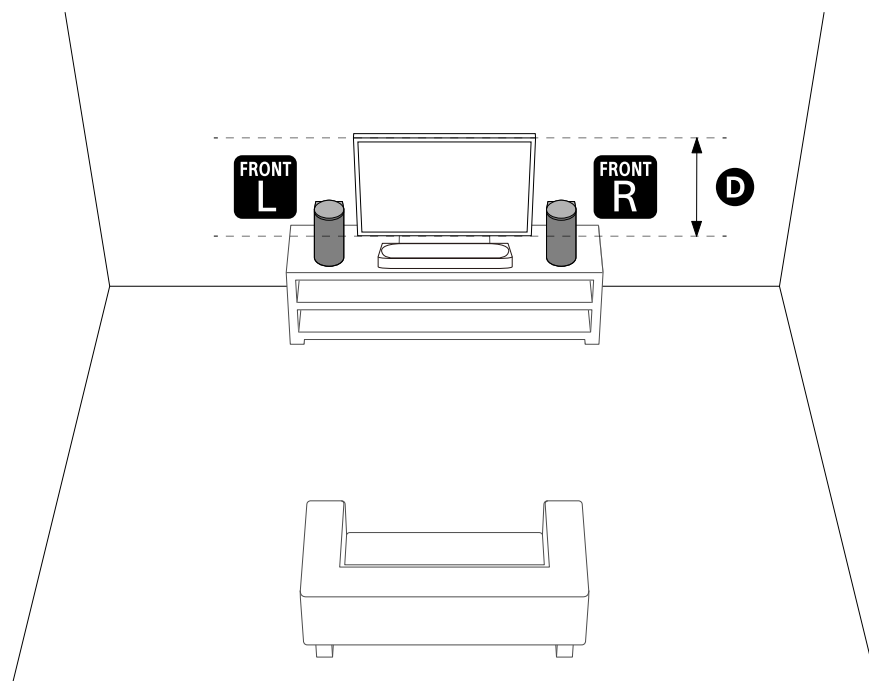

D Zakres wysokości ekranu telewizora

Uwaga

- W pobliżu głośnika środkowego i przednich głośników nie należy umieszczać metalowych przedmiotów. Funkcje bezprzewodowe mogą być niestabilne.
- Nie należy umieszczać niczego po bokach głośnika środkowego, co mogłoby utrudniać przepływ dźwięku. Może to wpływać na dźwięk wydobywający się z boków.
- Nie należy przykrywać górnej części przedniego głośnika. Może to zakłócać odtwarzanie dźwięku z górnej części przedniego głośnika.

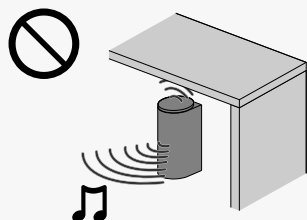

4 Wykonaj [Optymalizacja pola dźwiękowego](*) w aplikacji w następujących przypadkach.

- Zmiana położenia i sposobu instalacji zestawu głośników, a także opcjonalnych tylnych głośników i subwoofera
- Podłączanie opcjonalnych tylnych głośników i/lub subwoofera po raz pierwszy
- W przypadku zmiany środowiska oglądania, na przykład zmiany układu mebli

Zastosowanie mikrofonu kalibracyjnego pozwala uzyskać dokładniejsze pomiary.

* Wyświetlane po dotknięciu [Ustawienia] - [Ustawienia dźwięku] - [Optymalizacja pola dźwiękowego] na ekranie pilota w aplikacji.

Jak postępować w przypadku, gdy nie można prawidłowo ustawić głośnika środkowego z powodu kolizji z nóżkami telewizora

Mocując dostarczoną w zestawie stopkę do głośnika środkowego, można unieść głośnik środkowy ponad powierzchnię instalacji, unikając w ten sposób kolizji z nóżkami telewizora.

Zamocowanie stopki nie poprawia jakości dźwięku.

Jeśli rozmiar nóżki telewizora odpowiada poniższym wartościom, głośnik środkowy można zainstalować, mocując stopkę.

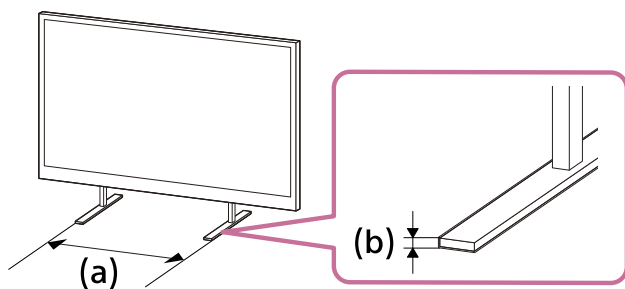

(a) Odstęp między nóżkami telewizora: 600 mm (23 3/4 cala) lub mniej

(b) Wysokość nóżki telewizora: 8,5 mm (11/32 cala) lub mniej

1. Przygotuj to, co będzie potrzebne.

- Stopka (2) (w zestawie)

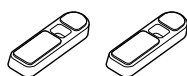

- Śruba (2) (w zestawie)



- Wkrętak Phillips (nie dostępnym w zestawie)

2. Przymocuj stopkę do głośnika środkowego.

Zamontuj stopkę zgodnie z poniższą procedurą.

- Umieść głośnik środkowy jego dolną częścią skierowaną do góry.
- Ustaw stopkę, dopasowując wystającą część po wewnętrznej stronie stopki do otworu na wystającą część stopki obok otworu na śrubę w głośniku środkowym.
- Zabezpiecz stopkę śrubą.

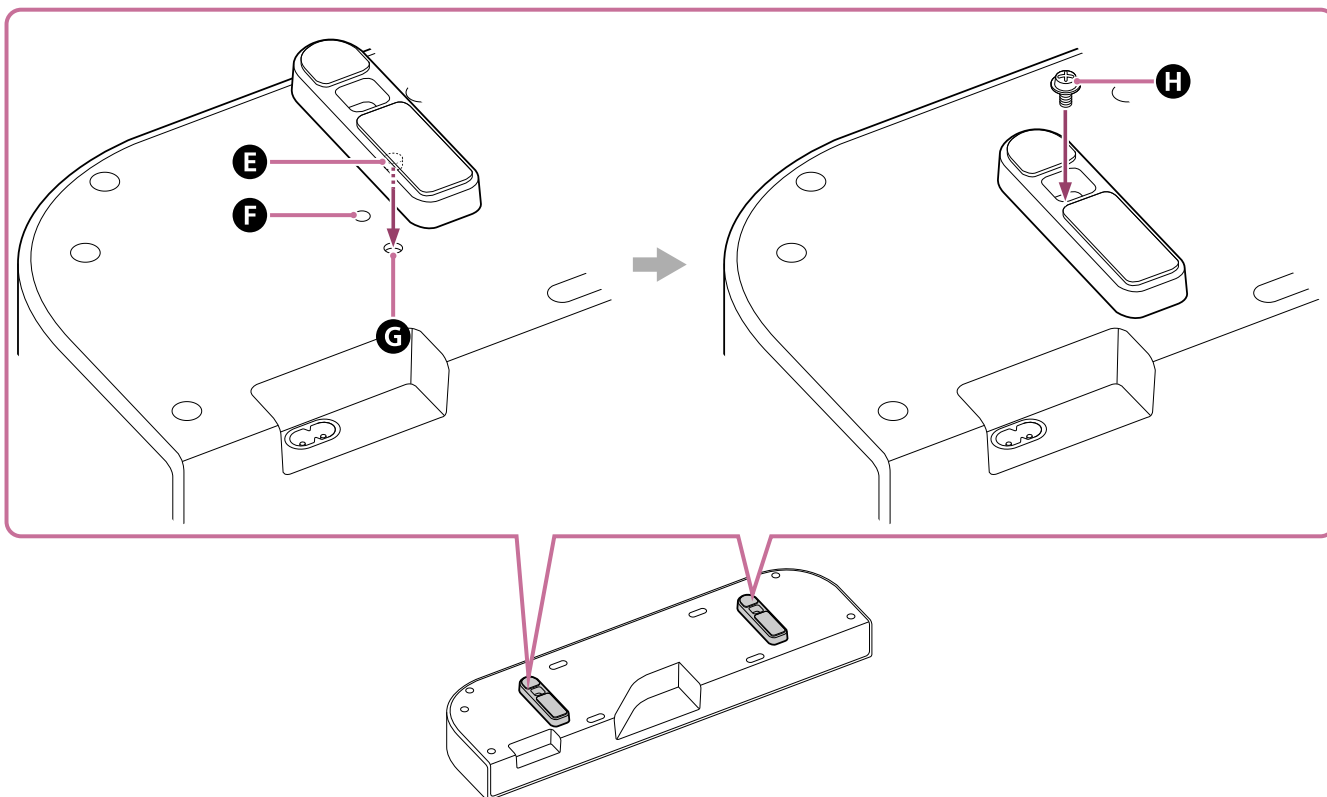

- E** Wystająca część
- F** Otwór na śrubę
- G** Otwór na wystającą część stopki
- H** Śruba (w zestawie)

Wskazówka

- Podczas mocowania/odłączania stopki należy rozłożyć miękką szmatkę lub podobny materiał, aby zapobiec uszkodzeniu głośnika środkowego.
- Podczas odłączania stopki, po odkręceniu śrub, chwyć stopkę i pociągnij, przekręcając ją, aby ułatwić jej odłączenie.

3. Zainstaluj głośnik środkowy.

Uważaj, aby nie zasłonić czujnika pilota na telewizorze głośnikiem środkowym.

Po instalacji sprawdź, czy telewizor można włączyć/wyłączyć za pomocą pilota telewizora.

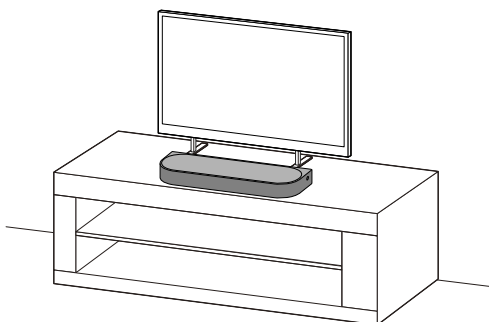

Montowanie głośnika środkowego i przednich głośników na ścianie

Zamontuj głośnik środkowy i przednie głośniki pod telewizorem zamontowanym na ścianie.

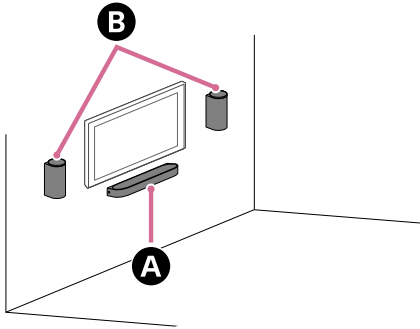

- A** Głośnik środkowy
- B** Przednie głośniki

Uwaga

- Zawieś głośnik środkowy i przednie głośniki poziomo na wzmocnionej ścianie.
- Poproś sprzedawcę firmy Sony lub licencjonowanego wykonawcę o bezpieczną instalację głośnika środkowego i przednich głośników z pełnym uwzględnieniem zasad bezpieczeństwa.
- Firma Sony nie ponosi odpowiedzialności za wypadki lub szkody spowodowane nieprawidłową instalacją, brakiem wytrzymałości instalacji, nieprawidłowym użytkowaniem lub katastrofą naturalną.
- Ze względów bezpieczeństwa do zawieszenia głośnika środkowego i przednich głośników potrzebne są co najmniej dwie osoby.

Montowanie głośnika środkowego na ścianie

1. Przygotuj dwie śruby (brak w zestawie) odpowiednie do otworów ściennego uchwytu montażowego (w zestawie).

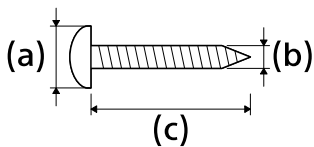

- (a) 6 mm do 9,5 mm (1/4 cala do 3/8 cala)
- (b) 4 mm (3/16 cala)
- (c) 30 mm (1 3/16 cala) lub więcej (ok.)

Odniesienie: otwór w ściennym uchwycie montażowym

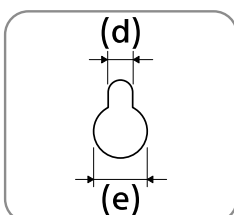

- (d) Ok. 5,0 mm (13/64 cala)

(e) Ok. 10 mm (25/64 cala)

Uwaga

- Należy przygotować śruby (nie dostępne w zestawie) odpowiednie do materiału i wytrzymałości ściany. W zależności od materiału ściany śruba może uszkodzić ścianę.

2. Zmierz głębokość zamontowanego telewizora (f) i znajdź wymaganą przestrzeń między dolną częścią telewizora a górną częścią głośnika środkowego (g).

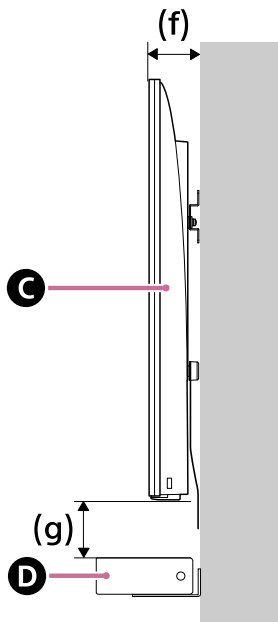

(C) Telewizor

(D) Głośnik środkowy

Głębokość zamontowanego telewizora (f)	Wymagana przestrzeń między dolną częścią telewizora a górną częścią głośnika środkowego (g)
Mniej niż 85 mm (3 3/8 cala)	120 mm (4 3/4 cala) lub więcej
85 mm (3 3/8 cala) lub więcej	200 mm (7 7/8 cala) lub więcej

3. Wyrównaj pionową linię nad „↑ ①” wydrukowaną na SZABLON MONTOWANIA NA ŚCIANIE (papierowy) głośnika środkowego (w zestawie) na środku szerokości telewizora.

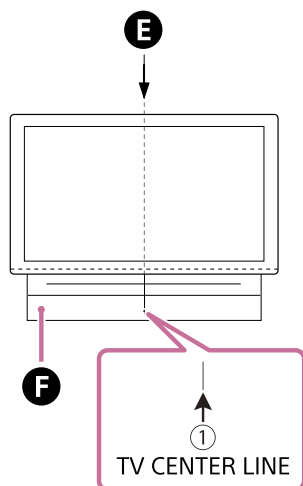

(E) Środek telewizora

(F) SZABLON MONTOWANIA NA ŚCIANIE (papierowy) dla głośnika środkowego

4. Wyrównaj oznaczenie „ ←② ” wydrukowane na SZABLON MONTOWANIA NA ŚCIANIE głośnika środkowego z dolną częścią wymaganej przestrzeni między dolną częścią telewizora a górną częścią głośnika środkowego (g) zmierzoną w kroku 2, a następnie przyklej SZABLON MONTOWANIA NA ŚCIANIE głośnika środkowego na ścianie za pomocą dostępnej w handlu taśmy klejącej itp.

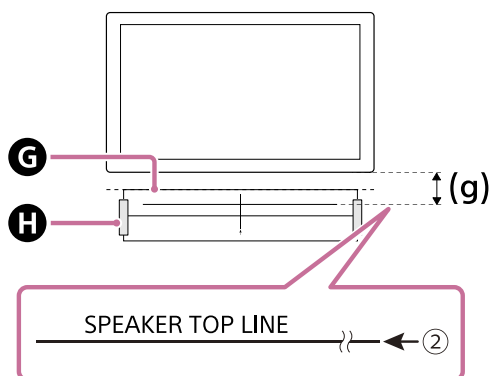

- Ⓒ SZABLON MONTOWANIA NA ŚCIANIE (papierowy) dla głośnika środkowego
 Ⓓ Taśma klejąca itp.

Uwaga

- Przyklejając na ścianie SZABLON MONTOWANIA NA ŚCIANIE głośnika środkowego, należy całkowicie go rozprostować.

5. Dokładnie przykręć śruby, które przygotowano w kroku 1 w oznaczeniach miejsc na śruby na „ ←③ ” wydrukowanych na SZABLON MONTOWANIA NA ŚCIANIE głośnika środkowego.

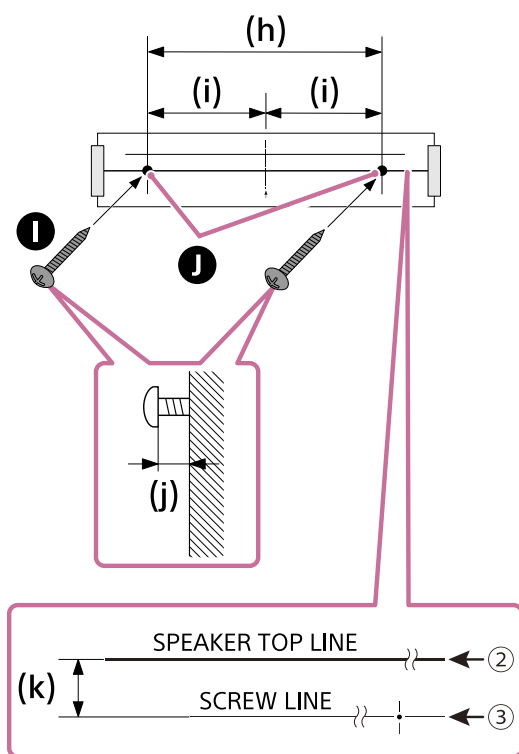

- Ⓘ Śruby
 Ⓢ Oznaczenia
 (h) 334 mm (13 1/8 cala)
 (i) 167 mm (6 37/64 cala)
 (j) 3,5 mm do 4,5 mm (5/32 cala do 3/16 cala)
 (k) 30 mm (1 3/16 cala)

Uwaga

- Dobrze zamocuj śruby w belce ściany.

6. Zdejmij SZABLON MONTOWANIA NA ŚCIANIE głośnika środkowego.

7. Zawieś naścienne uchwyty montażowe (w zestawie) na śrubach, a następnie dokręć śruby, aby przymocować naścienne uchwyty montażowe do ściany.

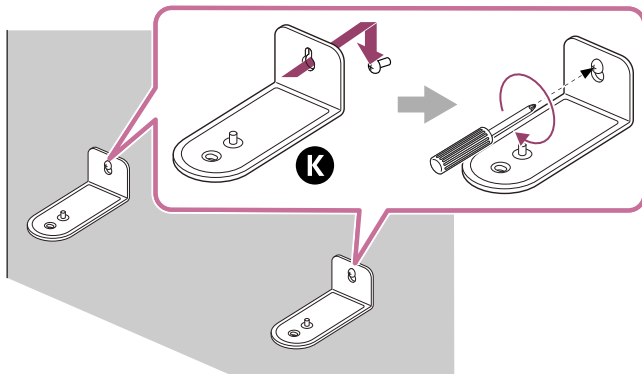

K Naścienny uchwyt montażowy

8. Podłącz kable do głośnika środkowego.

Podłącz kabel HDMI (w zestawie) do gniazda HDMI OUT (TV (eARC/ARC)) na głośniku środkowym oraz przewód zasilający dla głośnika środkowego (w zestawie) do wejścia AC na głośniku środkowym.

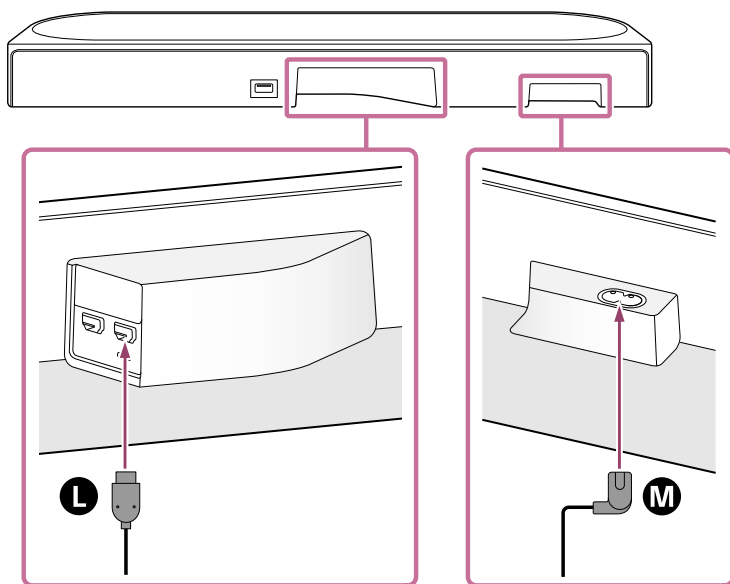

L Kabel HDMI

M Przewód zasilający dla głośnika środkowego

9. Umieść głośnik środkowy na naściennych uchwytych montażowych.

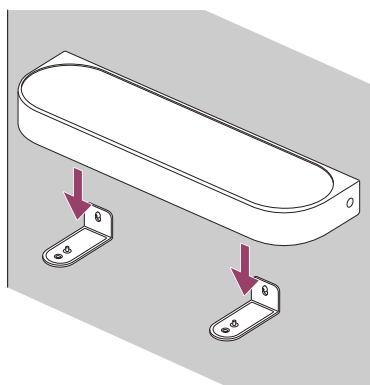

10. Dopasuj pozycje otworów na śruby w dolnej części głośnika środkowego i otworów na ściennie uchwyty montażowe, a następnie przymocuj głośnik środkowy do ściennych uchwytów montażowych, dokręcając prawidłowo śruby (w zestawie).

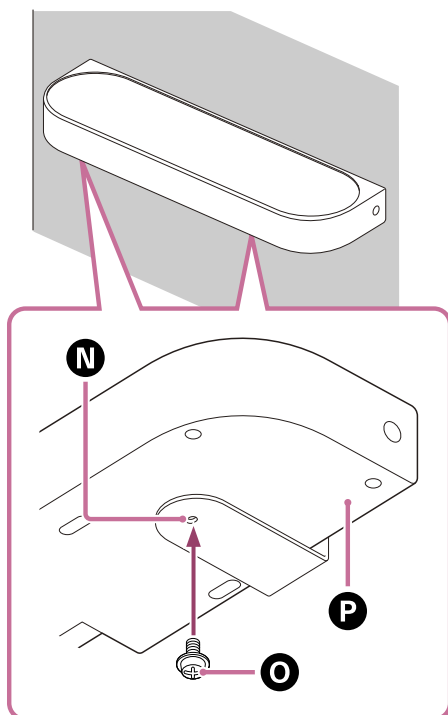

- N** Ścienny uchwyt montażowy
- O** Śruba
- P** Dolna część głośnika środkowego

11. Podłącz kabel HDMI (w zestawie) podłączony do głośnika środkowego do gniazda wejściowego eARC/ARC HDMI w telewizorze.
12. Podłącz przewód zasilający dla głośnika środkowego podłączony do głośnika środkowego do gniazda sieciowego.

Montowanie przednich głośników na ścianie

1. Przygotuj dwie śruby (brak w zestawie) odpowiednie do otworów do montażu na ścianie znajdujących się na przednich głośnikach.

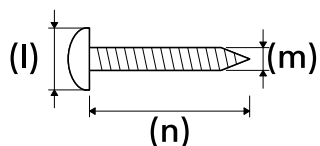

- (l) 6 mm do 9,5 mm (1/4 cala do 3/8 cala)
- (m) 4 mm (3/16 cala)
- (n) 30 mm (1 3/16 cala) lub więcej (ok.)

Odniesienie: otwór do montażu na ścianie na przednim głośniku

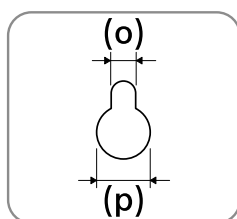

- (o) Ok. 4,5 mm (3/16 cala)
- (p) Ok. 10 mm (13/32 cala)

Uwaga

- Należy przygotować śruby (nie dostępne w zestawie) odpowiednie do materiału i wytrzymałości ściany. W zależności od materiału ściany śruba może uszkodzić ścianę.

2. Wyrównaj poziomą linię oznaczenia „ ← ① → ” wydrukowaną na SZABLON MONTOWANIA NA ŚCIANIE przedniego głośnika (w zestawie) ze środkiem wysokości telewizora, następnie przyklej SZABLON MONTOWANIA NA ŚCIANIE przedniego głośnika na ścianie, używając dostępnej w handlu taśmy klejącej itp., pozostawiając przy tym odstęp (q) od telewizora.

Upewnij się, że odstęp od telewizora jest taki sam po obu stronach.

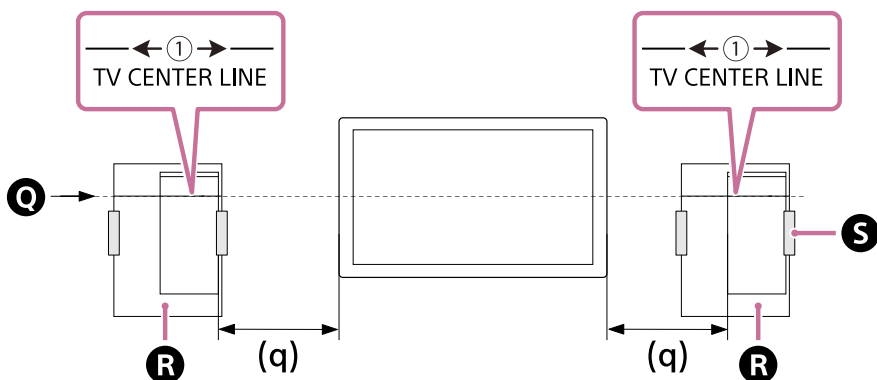

① Środek telewizora

② SZABLON MONTOWANIA NA ŚCIANIE (papierowy) dla przedniego głośnika

③ Taśma klejąca itp.

3. Dokładnie przykręć śrubę przygotowaną w kroku 1 w oznaczeniu miejsca na śrubę wydrukowanym na SZABLON MONTOWANIA NA ŚCIANIE przedniego głośnika.

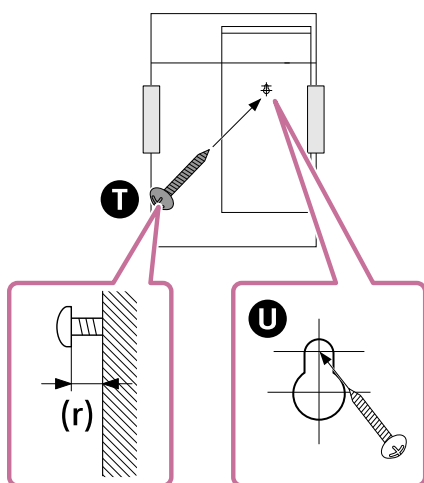

④ Śruba

⑤ Oznaczenie

(r) Ok. 11 mm (7/16 cala)

Uwaga

- Mocno dokręć śrubę w belce ściany.

4. Zdejmij SZABLON MONTOWANIA NA ŚCIANIE przedniego głośnika.

5. Zdejmij pokrywę z tyłu przedniego głośnika, wkładając płaski wkrętak itp. w dolną część pokrywy.

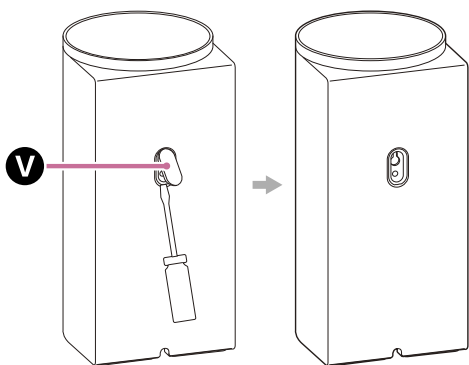

V Pokrywa

6. Sprawdź etykiety w dolnej części przednich głośników, aby zidentyfikować lewy i prawy głośnik, a następnie zawieś przedni głośnik, nakładając otwór z tyłu na śrubę.

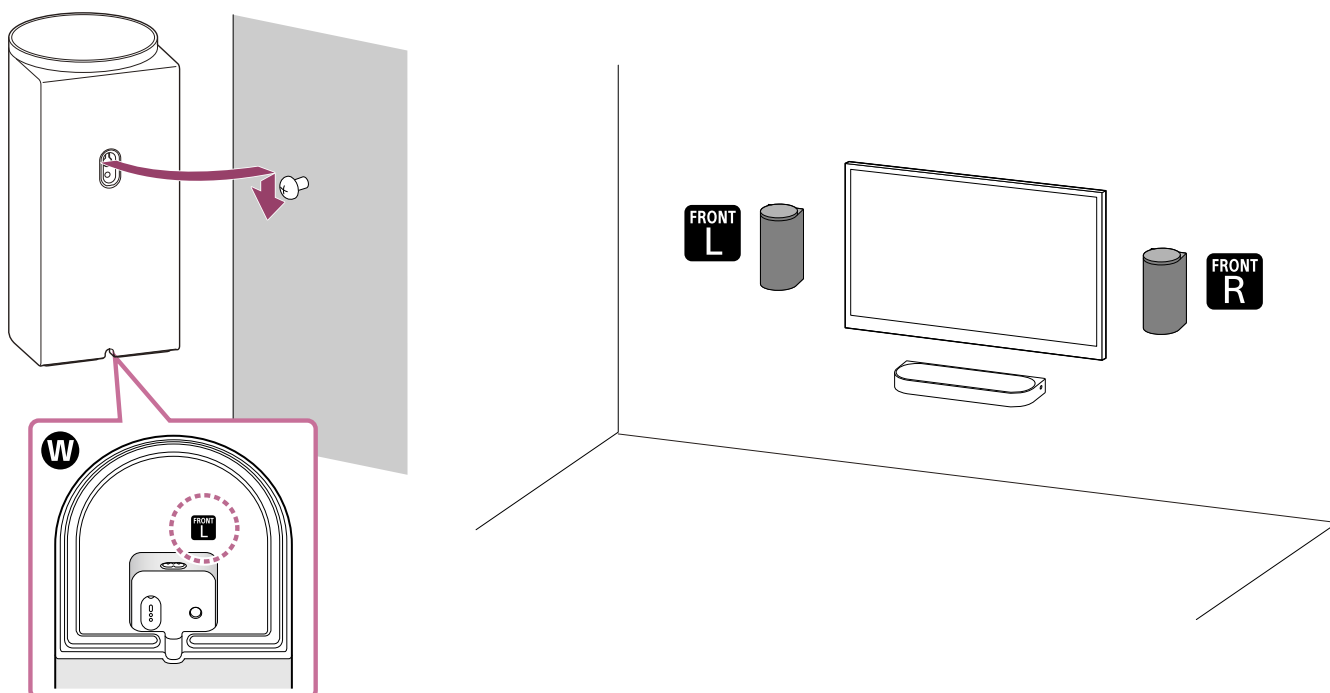

W Dolna część przedniego głośnika

- **FRONT L** : Lewy
- **FRONT R** : Prawy

Uwaga

- Zachowaj pokrywę zdjętą w kroku 5, aby zakryć otwór na śrubę, jeżeli nie będziesz montować przedniego głośnika na ścianie.

Informacje o optymalizacji pola dźwiękowego

Wykonaj [Optymalizacja pola dźwiękowego](*) w aplikacji w następujących przypadkach.

- Zmiana położenia i sposobu instalacji zestawu głośników, a także opcjonalnych tylnych głośników i subwoofera
- Podłączanie opcjonalnych tylnych głośników i/lub subwoofera po raz pierwszy
- W przypadku zmiany środowiska oglądania, na przykład zmiany układu mebli

Zastosowanie mikrofonu kalibracyjnego pozwala uzyskać dokładniejsze pomiary.

* Wyświetla się po dotknięciu [Ustawienia] - [Ustawienia dźwięku] - [Optymalizacja pola dźwiękowego] na ekranie pilota w aplikacji.

Montowanie opcjonalnych głośników na ścianie

Zapoznać się z instrukcją obsługi/Przewodnikiem pomocniczym opcjonalnych głośników.

Powiązany temat

- [Podłączanie do telewizora](#)
- [Podłączanie do gniazdka zasilania](#)

TP1002271788

5-071-592-81(1) Copyright 2026 Sony Corporation

Zestaw kina domowego
BRAVIA Theatre Trio

Korzystanie z opcjonalnego subwoofera i tylnych głośników

Instalacja

W tej sekcji opisano przykład instalacji z wykorzystaniem połączenia opcjonalnego subwoofera i tylnych głośników, które są kompatybilne z zestawem głośników.

Przykład instalacji zestawu głośników w połączeniu z subwooferem i tylnymi głośnikami

- Dźwięk emitowany przez subwoofer jest wielokierunkowy, dzięki czemu subwoofer można ustawić w dowolnym miejscu.
- Tyłne głośniki należy umieścić z tyłu jako para, skierowane w stronę miejsca oglądania (miejsca odsłuchu). Zaleca się, aby tylne głośniki były umieszczone na wysokości ucha.

Szczegółowe informacje znajdują się w instrukcji obsługi/Przewodniku pomocniczym opcjonalnego subwoofera i tylnych głośników.

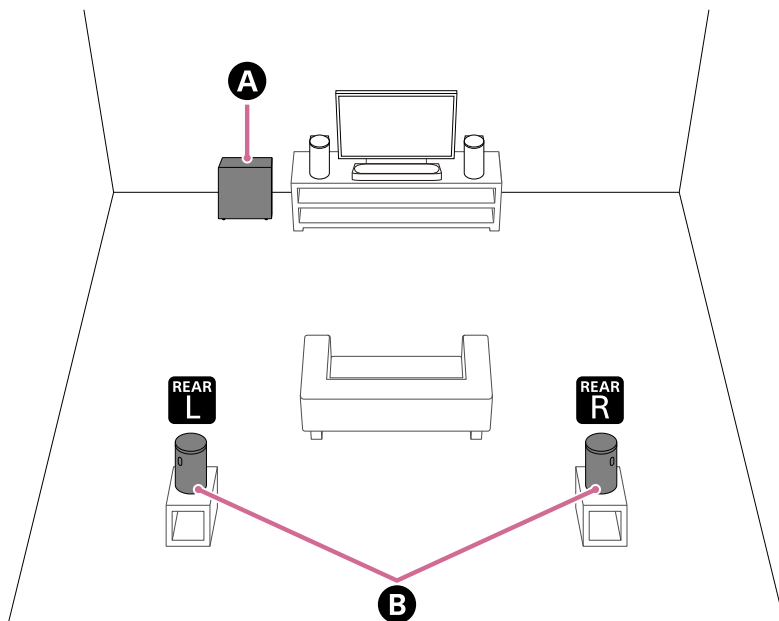

- A** Subwoofer (brak w zestawie)
- B** Tyłne głośniki (brak w zestawie)

Przykład instalacji zestawu głośników w połączeniu z dwoma subwooferami (podłączenie podwójnego subwoofera)

Do zestawu głośników można podłączyć dwa subwoofery, aby cieszyć się mocniejszym basem.

- Dźwięk emitowany przez subwoofer jest wielokierunkowy, dzięki czemu subwoofer można ustawić w dowolnym miejscu.
- W zależności od umiejscowienia i warunków panujących w pomieszczeniu, w którym zainstalowano dwa subwoofery, bas może być słyszalny w mniejszym stopniu. W takim przypadku wybierz optymalne ustawienie fazy (*) w aplikacji.

* Wyświetlane po dotknięciu [Ustawienia] - [Ustawienia dźwięku] - [Ustawienie fazy subwoofera] na ekranie pilota w aplikacji.

Uwaga

- Ten zestaw głośników obsługuje możliwość podłączenia dwóch subwooferów. Podłączane subwoofery muszą spełniać następujące warunki.
 - Muszą mieć tę samą nazwę modelu.
 - Muszą obsługiwać podłączenie dwóch subwooferów.
- Sprawdź dane techniczne produktu na stronie internetowej z informacjami o produktach firmy Sony, aby potwierdzić, czy subwoofery obsługują podłączenie dwóch subwooferów.
- Subwoofer może nie połączyć się z zestawem głośników, dopóki oprogramowanie zestawu głośników lub subwoofera nie zostanie zaktualizowane.

● Przykład dwóch subwooferów zainstalowanych obok siebie

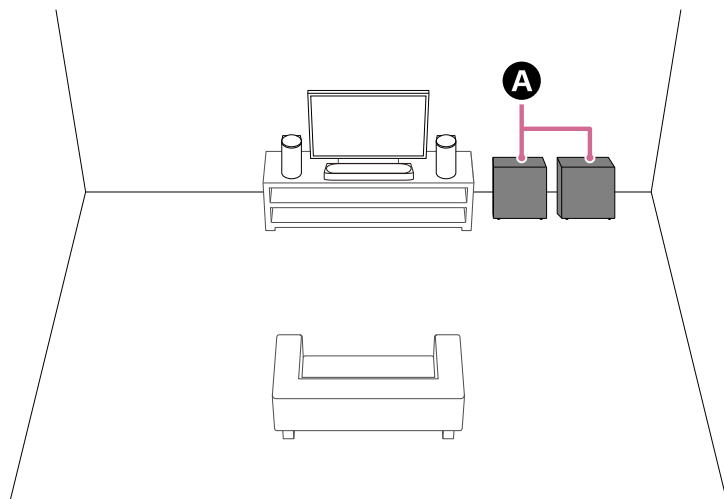

A Subwoofery (brak w zestawie)

● Przykład dwóch subwooferów zainstalowanych w znacznej odległości od siebie

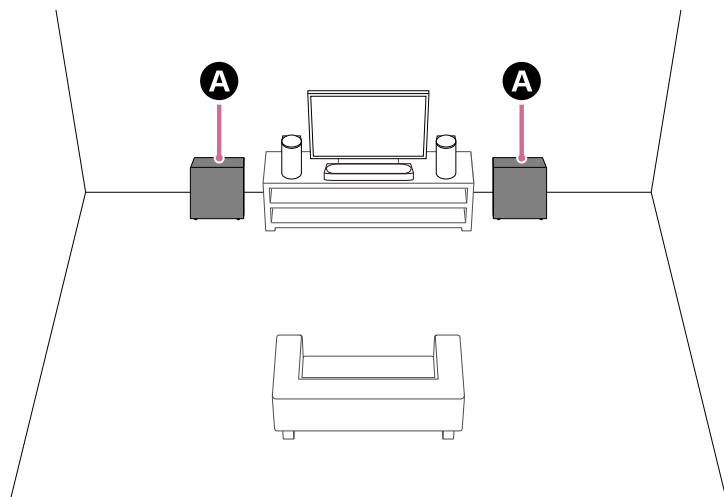

A Subwoofery (brak w zestawie)

Konfiguracja

Jeśli nie rozpoczęto jeszcze konfiguracji zestawu głośników

Użyj aplikacji, aby rozpocząć konfigurację zestawu głośników i głośników opcjonalnych. Podczas procesu konfiguracji aplikacja poprowadzi Cię przez proces podłączania opcjonalnych głośników.

Jeśli zakończono konfigurację zestawu głośników

Skonfiguruj głośniki opcjonalne na ekranie pilota w aplikacji.

Sprawdź [Ustawienia] - [Ustawienia połączenia z głośnikami bezprzewodowymi] - [Podłączanie głośnika bezprzewodowego] na ekranie pilota w aplikacji.

Uwaga

- Dźwięk nie będzie odtwarzany, dopóki w aplikacji nie zostanie ukończona konfiguracja opcjonalnych głośników.
- W przypadku korzystania z zestawu głośników z głośnikami opcjonalnymi może być wymagana aktualizacja oprogramowania. Wykonaj aktualizację oprogramowania, gdy zestaw głośników i głośniki opcjonalne są podłączone do źródła zasilania.

W przypadku zmiany metody instalacji lub położenia zestawu głośników lub głośników opcjonalnych

Przeprowadź w aplikacji [Optymalizacja pola dźwiękowego](*).

Zastosowanie mikrofonu kalibracyjnego pozwala uzyskać dokładniejsze pomiary.

* Wyświetlane po dotknięciu [Ustawienia] - [Ustawienia dźwięku] - [Optymalizacja pola dźwiękowego] na ekranie pilota w aplikacji.

Powiązany temat

- [W przypadku korzystania z opcjonalnych tylnych głośników SA-RS5](#)
- [\[Ustawienia dźwięku\]](#)

TP1002271789

Zestaw kina domowego
BRAVIA Theatre Trio

W przypadku korzystania z opcjonalnych tylnych głośników SA-RS5

W tej sekcji opisano sposób korzystania z zestawu głośników w połączeniu z opcjonalnymi tylnymi głośnikami SA-RS5.

Instalacja

Informacje o instalacji można znaleźć w instrukcją obsługi dostarczonej w zestawie z SA-RS5.

Podłączenie SA-RS5 do zestawu głośników

Skonfiguruj zestaw głośników, zgodnie z instrukcjami znajdującymi się w „Konfiguracja” w „[Korzystanie z opcjonalnego subwoofera i tylnych głośników](#)”.

SA-RS5 wyposażono we wbudowany akumulator. Jeśli SA-RS5 zostanie wyłączony podczas korzystania z zasilania akumulatorowego, połączenie z zestawem głośników zostanie rozłączone. Naciśnij przycisk zasilania SA-RS5, aby ponownie połączyć się z zestawem głośników, wskaźnik zasilania na SA-RS5 świeci się na zielono.

Poziom naładowania wbudowanego akumulatora można sprawdzić na ekranie pilota w aplikacji.

Zmiana położenia lub środowiska korzystania z zestawu głośników lub SA-RS5

Przeprowadź w aplikacji [Optymalizacja pola dźwiękowego](*)

* Wyświetlane po dotknięciu [Ustawienia] - [Ustawienia dźwięku] - [Optymalizacja pola dźwiękowego] na ekranie pilota w aplikacji.

Uwaga

- Po podłączeniu SA-RS5 do zestawu głośników, nie można przeprowadzić optymalizacji pola dźwiękowego poprzez naciśnięcie przycisku OPTIMIZE na SA-RS5. Po zmianie położenia SA-RS5, wykonaj w aplikacji [Optymalizacja pola dźwiękowego].

Powiązany temat

- [Korzystanie z opcjonalnego subwoofera i tylnych głośników](#)

TP1002271790

Podłączanie do telewizora

- 1** Podłącz gniazdo HDMI IN kompatybilne z eARC/ARC w telewizorze i gniazdo HDMI OUT (TV (eARC/ARC)) w zestawie głośników za pomocą kabla HDMI (w zestawie).

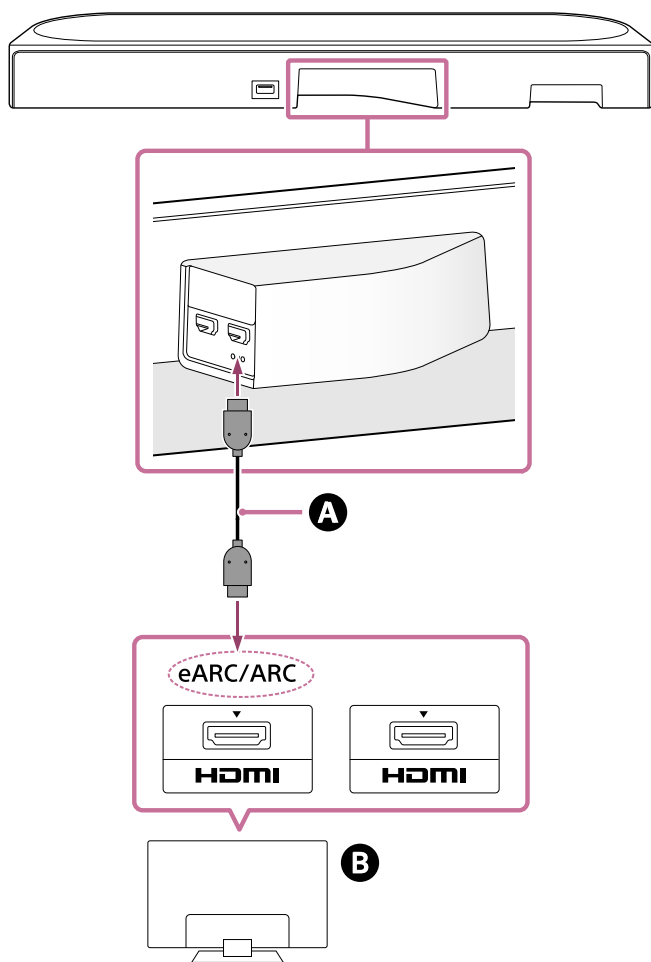

- A** Kabel HDMI (w zestawie)
B Telewizor

Wskazówka

- Pod gniazdem HDMI OUT (TV (eARC/ARC)) znajdują się trzy wyczuwalne wypukłości o wielkości około 1 mm (1/16 cala). Pełnią one funkcję naprowadzającą podczas połączenia.

- 2** Zmień ustawienia telewizora, aby dźwięk z telewizora mógł być odtwarzany przez zestaw głośników.

W zależności od telewizora może to zostać ustawione automatycznie po podłączeniu zestawu głośników. Szczegółowe informacje można znaleźć w instrukcji obsługi telewizora.

- 3** Włącz funkcję eARC zarówno w zestawie głośników, jak i w telewizorze.

Jeśli telewizor podłączony do zestawu głośników jest kompatybilny z funkcją eARC/ARC, funkcja eARC jest dostępna.

Aby korzystać z formatów audio o wyższej jakości, na przykład Dolby Atmos odtwarzanych na urządzeniu zewnętrznym podłączonym do telewizora, sprawdź, czy ustawienie eARC jest włączone w zestawie głośników i telewizorze.

- Ustawienie eARC dla telewizora: zapoznaj się z instrukcją obsługi telewizora.
- Ustawienie eARC dla zestawu głośników: ustawienie jest włączone domyślnie.

Uwaga

- Należy upewnić się, że złącza są stabilnie podłączone.
- Jeśli zestaw głośników nie jest podłączony do wejścia telewizora HDMI kompatybilnego z eARC/ARC, nie można odtwarzać dźwięku telewizora z zestawu głośników.
- Włącz funkcję Sterowanie przez HDMI na telewizorze. Jeśli funkcja Sterowanie przez HDMI w telewizorze nie jest włączona, zestaw głośników nie emituje dźwięku z telewizora.
- Po włączeniu funkcji eARC w telewizorze niektóre funkcje w telewizorze mogą zostać ograniczone. Na przykład dźwięki systemowe i odpowiedź głosowa mogą nie być wysyłane. Szczegółowe informacje można znaleźć w instrukcji obsługi telewizora.

TP1002271791

5-071-592-81(1) Copyright 2026 Sony Corporation

Zestaw kina domowego
BRAVIA Theatre Trio

Podłączanie urządzenia AV

Wideo 4K/8K i wysokiej jakości dźwięk, taki jak Dolby Atmos, Dolby TrueHD, DTS:X itp., można odtwarzać, podłączając urządzenie AV (odtwarzacz Blu-ray Disc, dekodery STB, dekodery telewizji kablowej, dekodery telewizji satelitarnej, konsolę do gier itp.) w następujący sposób.

- 1 Połącz gniazdo HDMI OUT urządzenia AV z gniazdem HDMI IN w telewizorze za pomocą kabla HDMI (nieдоступny w zestawie).
- 2 Połącz zestaw głośników i telewizor za pomocą kabla HDMI (w zestawie).

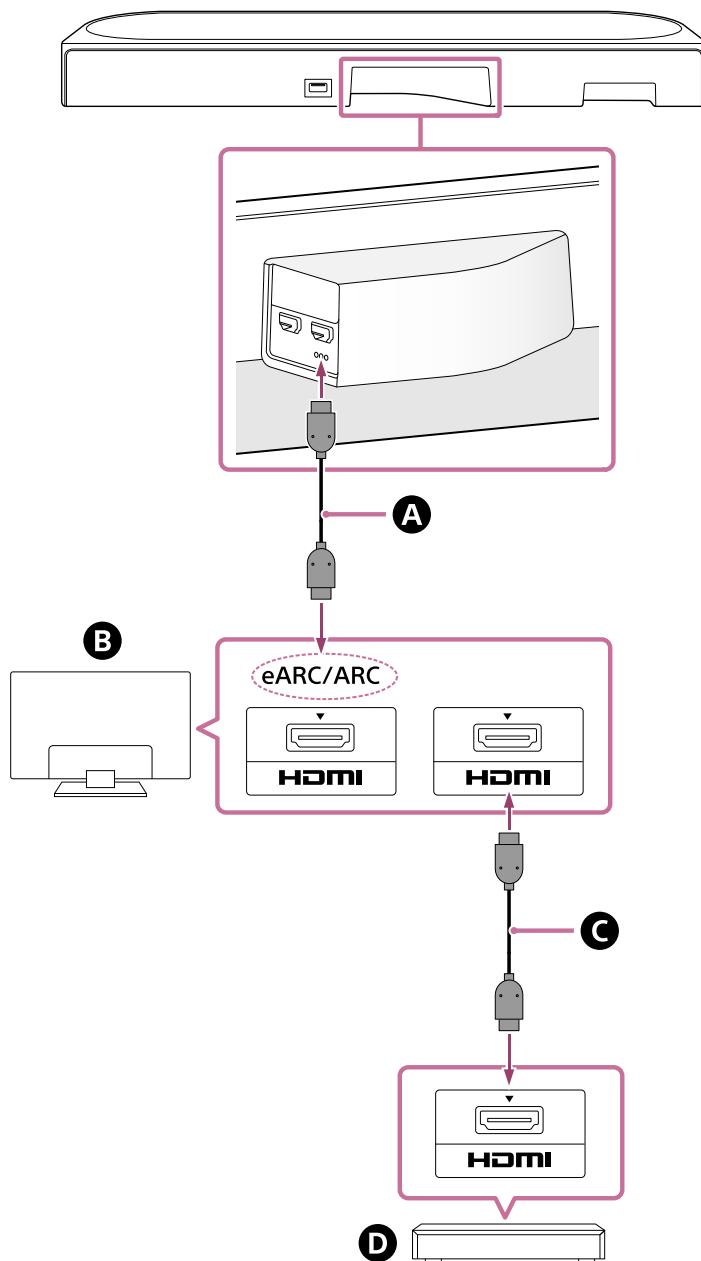

- A** Kabel HDMI (w zestawie)
- B** Telewizor
- C** Kabel HDMI (nieдоступny w zestawie)

D Urządzenie AV (odtwarzacz Blu-ray Disc, dekodery STB, dekodery telewizji kablowej, dekodery telewizji satelitarnej, konsola do gier itp.)

Urządzenie AV można podłączyć bezpośrednio do zestawu głośników

Poprzez podłączenie urządzenia AV bezpośrednio do zestawu głośników, formaty audio o wyższej jakości, takie jak Dolby Atmos odtwarzane na urządzeniu AV, mogą być również emitowane z zestawu głośników, nawet jeśli telewizor nie jest kompatybilny z eARC.

1. Połącz zestaw głośników i telewizor za pomocą kabla HDMI (w zestawie).
2. Usuń naklejkę z gniazda HDMI IN w zestawie głośników.
3. Połącz gniazdo HDMI IN w zestawie głośników z gniazdem HDMI OUT w urządzeniu AV za pomocą kabla HDMI (nieдоступny w zestawie).

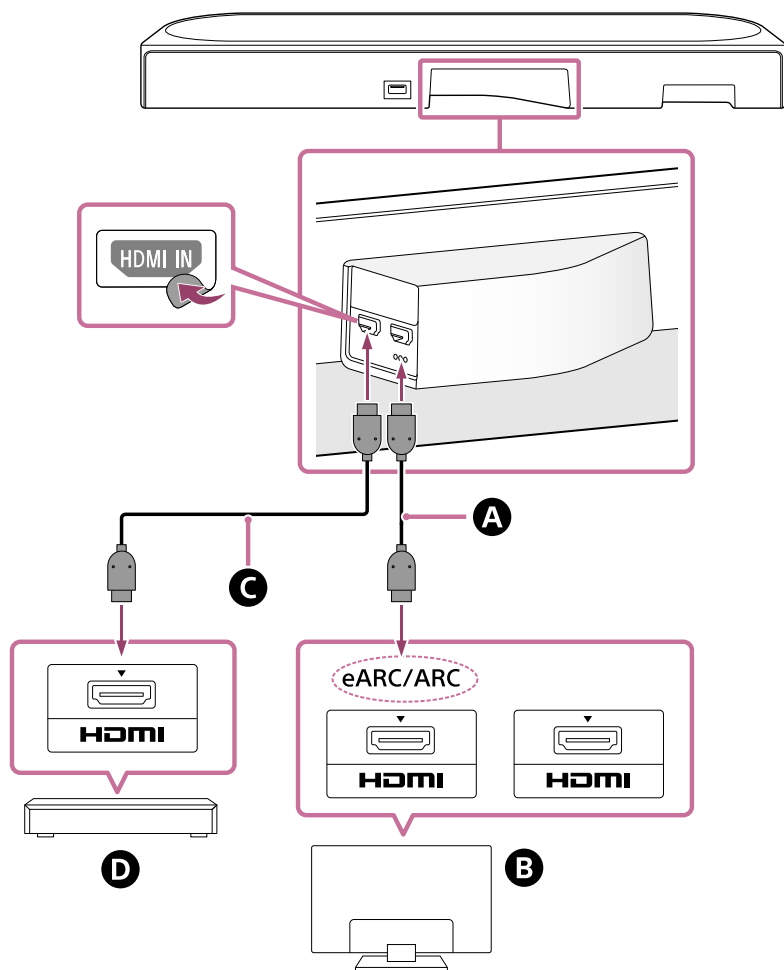

A Kabel HDMI (w zestawie)

B Telewizor

C Kabel HDMI (nieдоступny w zestawie)

D Urządzenie AV (odtwarzacz Blu-ray Disc, dekodery STB, dekodery telewizji kablowej, dekodery telewizji satelitarnej, konsola do gier itp.)

Uwaga

- Należy upewnić się, że złącza są stabilnie podłączone.
- Aby wyświetlić treści 4K/8K, telewizor i kabel HDMI muszą być kompatybilne z formatem wyświetlanego obrazu. Szczegółowe informacje znajdują się w instrukcji obsługi telewizora.
- Niektóre elementy sterujące telewizora mogą zostać ograniczone. Na przykład dźwięki systemowe i odpowiedź głosowa mogą nie być wysyłane. Szczegółowe informacje można znaleźć w instrukcji obsługi telewizora.

- Typy i liczba urządzeń, którymi można sterować przy użyciu funkcji Sterowanie przez HDMI są ograniczone przez standard HDMI CEC w następujący sposób.
 - Nagrywarki (nagrywarka Blu-ray Disc, nagrywarka DVD itp.): maks. 3 urządzenia
 - Urządzenia odtwarzające (odtwarzacz Blu-ray Disc, odtwarzacz DVD itp.): maks. 3 urządzenia
 - Urządzenia podobne do tunera: maks. 4 urządzenia
 - Zestaw audio (odbiornik/słuchawki): maks. 1 urządzenie (używane przez ten zestaw głośników)

Wskazówka

- Użyj kabla HDMI kompatybilnego z formatem wideo podłączanego urządzenia i wybierz format sygnału HDMI, przechodząc do [Ustawienia] - [Ustawienia HDMI] - [Format sygnału HDMI] na ekranie pilota w aplikacji.
- Informacje o obsługiwanych formatach dźwięku można znaleźć w rozdziale „Powiązany temat.”
- Pod gniazdem HDMI OUT (TV (eARC/ARC)) znajdują się trzy wyczuwalne wypukłości o wielkości około 1 mm (1/16 cala). Pełnią one funkcję naprowadzającą podczas połączenia.

Powiązany temat

- [Podłączanie do telewizora](#)
- [Obsługiwane formaty dźwięku](#)
- [Obsługiwane formaty wideo HDMI](#)

TP1002271792

Podłączanie do gniazdka zasilania

- 1 Podłącz przewód zasilający dla głośnika środkowego (w zestawie) do wejścia AC w głośniku środkowym, a następnie podłącz do gniazdka sieciowego.

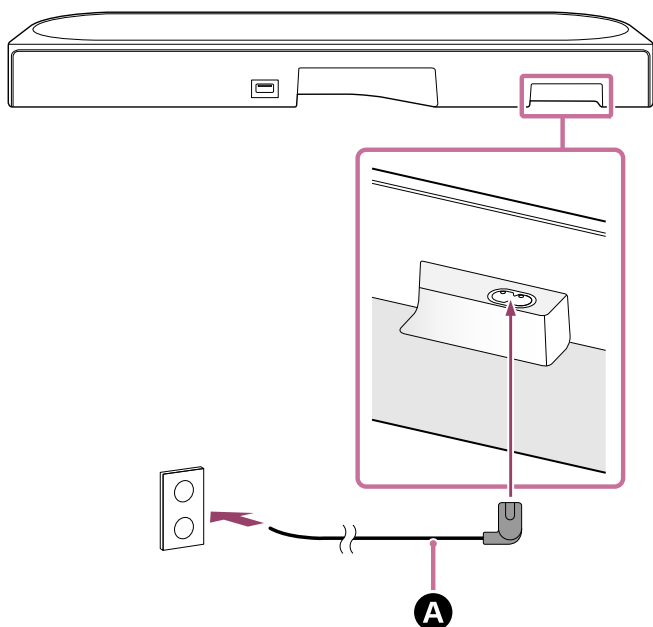

- A** Przewód zasilający dla głośnika środkowego (w zestawie)

- 2 Podłącz przewód zasilający dla przednich głośników (w zestawie) do wejść AC w 2 przednich głośnikach, a następnie podłącz przewód zasilający do gniazdek sieciowych.

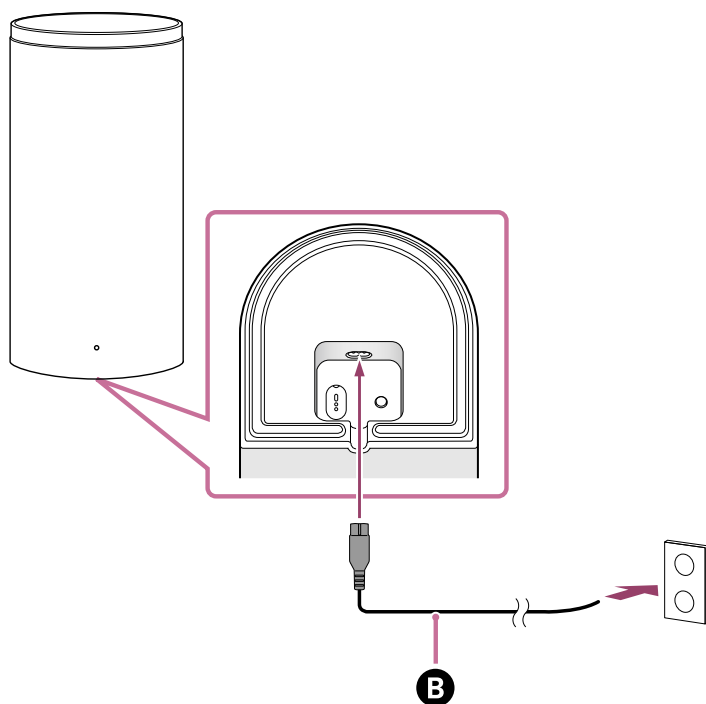

- B** Przewód zasilający dla przedniego głośnika (w zestawie)

Gdy przewód zasilający dla przedniego głośnika jest podłączony do gniazdka sieciowego, przedni głośnik włącza się, a wskaźnik zasilania na przednim głośniku miga na biało.

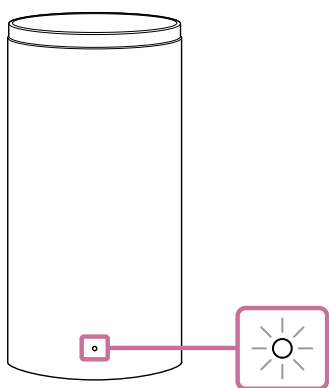

3 Sprawdź, czy wskaźnik zasilania na przednim głośniku świeci się na biało.

Po nawiązaniu połączenia między głośnikiem środkowym a przednim głośnikiem, wskaźnik zasilania na przednim głośniku zaświeci się na biało.

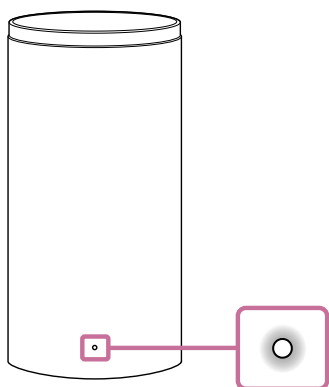

Jeśli nie można nawiązać połączenia, patrz „[Jeśli głośnik środkowy i przednie głośniki nie są prawidłowo podłączone](#)”.

Powiązany temat

- [Jeśli głośnik środkowy i przednie głośniki nie są prawidłowo podłączone](#)

TP1002271793

Zestaw kina domowego
BRAVIA Theatre Trio

Wprowadzanie ustawień początkowych za pomocą aplikacji „Sony | BRAVIA Connect”

Aby zainstalować i skonfigurować zestaw głośników, użyj aplikacji „Sony | BRAVIA Connect”.

Jeśli korzystasz już z urządzenia kompatybilnego z aplikacją, wybierz [Dodaj urządzenie] w celu przeprowadzenia instalacji i konfiguracji po aktualizacji aplikacji do najnowszej wersji.

1 Sprawdź, czy głośnik środkowy jest podłączony do telewizora i czy jest podłączony do źródła zasilania.

2 Pobierz i zainstaluj aplikację „Sony | BRAVIA Connect” na smartfonie.



3 Otwórz aplikację i postępuj zgodnie z instrukcjami wyświetlanymi na ekranie, aby zakończyć konfigurację.

Instrukcje dotyczące instalacji i podłączania przednich głośników znajdują się w aplikacji.

Po podłączeniu głośnika środkowego i przednich głośników, wskaźniki zasilania na przednich głośnikach zaświecą się na biało.

Jeśli przedni głośnik nie jest podłączony do głośnika środkowego, wskaźnik zasilania na przednim głośniku zaświeci się na czerwono. Podłącz przedni głośnik do głośnika środkowego, postępując zgodnie z instrukcją podaną w „[Jeśli głośnik środkowy i przednie głośniki nie są prawidłowo podłączone](#)”.

Powiązany temat

- [Instalowanie głośnika środkowego i przednich głośników na szafce telewizyjnej i na półkach](#)
- [Montowanie głośnika środkowego i przednich głośników na ścianie](#)
- [Korzystanie z opcjonalnego subwoofera i tylnych głośników](#)
- [W przypadku korzystania z opcjonalnych tylnych głośników SA-RS5](#)
- [Podłączanie do telewizora](#)
- [Podłączanie urządzenia AV](#)
- [Podłączanie do gniazdka zasilania](#)

TP1002271794

Zestaw kina domowego
BRAVIA Theatre Trio

Jeśli głośnik środkowy i przednie głośniki nie są prawidłowo podłączone

Jeśli przedni głośnik nie jest prawidłowo podłączony do głośnika środkowego, wskaźnik zasilania na przednim głośniku zaświeci się na czerwono. Wykonaj następujące czynności na ekranie pilota w aplikacji.

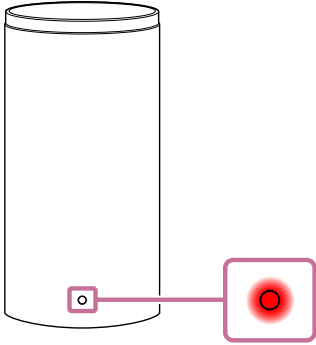



Wskazówka

- Sprawdź stan połączenia głośnika w [Ustawienia] - [Ustawienia połączenia z głośnikami bezprzewodowymi] na ekranie pilota w aplikacji.

- 1 Dotknij [Ustawienia] - [Ustawienia połączenia z głośnikami bezprzewodowymi] - [Podłączanie głośnika bezprzewodowego].
- 2 Postępuj zgodnie z instrukcjami w aplikacji.

Obsługa za pomocą pilota znajdującego się w zestawie

1. Naciśnij kolejno INPUT (Wejście),  (Wyciszenie),  (Wyciszenie), INPUT (Wejście) w ciągu 5 sekund. Główny wskaźnik stanu na głośniku środkowym miga na przemian na niebiesko/biało, a połączenie z lewym i prawym przednim głośnikiem zostanie rozłączone.
2. Naciśnij LINK na lewym i prawym przednim głośniku. Wskaźniki zasilania przednich głośników migają dwukrotnie na biało. Po nawiązaniu połączenia, wskaźniki zasilania na przednich głośnikach zaświecą się na biało.

Wskazówka

- W przypadku podłączenia opcjonalnego subwoofera lub tylnych głośników, ich połączenia również zostaną rozłączone. Naciśnij LINK na opcjonalnym subwooferze lub tylnych głośnikach, aby je ponownie podłączyć.

Powiązany temat

- [Wskaźniki na głośniku środkowym](#)
- [Wskaźnik na przednim głośniku](#)
- [Wprowadzanie ustawień początkowych za pomocą aplikacji „Sony | BRAVIA Connect”](#)
- [\[Łatwa konfiguracja\]](#)
- [\[Ustawienia połączenia z głośnikami bezprzewodowymi\]](#)

Zestaw kina domowego
BRAVIA Theatre Trio

Słuchanie dźwięku telewizora

Obsługuj ekran pilota w aplikacji w następujący sposób.

- 1 Dotknij obszar przełączania informacji o odtwarzaniu/wejścia w górnej części ekranu, aby przełączyć wejście na [Telewizor].**

Jeśli ekran pilota w aplikacji obsługującej zestaw głośników i telewizor BRAVIA zostanie wyświetlony, nie ma potrzeby przełączania wejścia zestawu głośników. Wejście audio w zestawie głośników przełącza się w zależności od treści oglądanej na telewizorze.

- 2 Ustaw głośność.**

Obsługa za pomocą pilota znajdującego się w zestawie

1. Naciśnij INPUT (Wejście), aby podświetlić główny wskaźnik stanu na głośniku środkowym na biało.
2. Ustaw głośność.

Uwaga

- Jeśli po wybraniu wejścia telewizora (eARC/ARC) obraz nie jest wyświetlany, wybierz preferowany kanał telewizora za pomocą pilota telewizora.
- W zależności od tego, czy najpierw włączysz telewizor, czy zestaw głośników, zestaw głośników może zostać wyciszony i podrzędny wskaźnik stanu na głośniku środkowym może migać na biało. W takim przypadku włącz telewizor przed włączeniem zestawu głośników.

TP1002271795

Zestaw kina domowego
BRAVIA Theatre Trio

Odtwarzanie z podłączonego urządzenia AV

Obsługuj ekran pilota w aplikacji w następujący sposób.

1 Dotknij obszar przełączania informacji o odtwarzaniu/wejścia w górnej części ekranu, aby przełączyć wejście na [HDMI].

Jeśli ekran pilota w aplikacji obsługującej zestaw głośników i telewizor BRAVIA zostanie wyświetlony, nie ma potrzeby przełączania wejścia zestawu głośników. Wejście audio w zestawie głośników przełącza się w zależności od treści oglądanej na telewizorze.

2 Ustaw głośność.

Obsługa za pomocą pilota znajdującego się w zestawie

1. Naciśnij INPUT (Wejście), aby podświetlić główny wskaźnik stanu na głośniku środkowym na zielono.
2. Ustaw głośność.

Uwaga

- Jeśli obraz z urządzenia podłączonego do gniazda HDMI IN w zestawie głośników nie jest wyświetlany, naciśnij przycisk odtwarzania na podłączonym urządzeniu.
- Jeśli obraz z podłączonego urządzenia nie wyświetla się lub obraz z podłączonego urządzenia nie wyświetla się prawidłowo, przejdź do [Ustawienia] - [Ustawienia HDMI] i zmień ustawienia [Format sygnału HDMI] na ekranie pilota w aplikacji.
- Sprawdź, czy zestaw głośników jest podłączony do urządzenia zgodnego z normą HDCP (High-bandwidth Digital Content Protection). Szczegółowe informacje zawiera instrukcja obsługi dostarczona w zestawie z podłączonym urządzeniem.
- Jeśli treść HDR nie może być wyświetlana w wysokim zakresie dynamicznym, sprawdź ustawienia telewizora lub urządzenia podłączonego do zestawu głośników. Szczegółowe informacje zawiera instrukcja obsługi dostarczona w zestawie z telewizorem lub podłączonym urządzeniem.
- W zależności od ustawienia [Format sygnału HDMI], urządzenie AV może nie być w stanie odtwarzać treści HDR w formacie HDR. Otwórz [Ustawienia] - [Ustawienia HDMI] i zmień ustawienia [Format sygnału HDMI] na ekranie pilota w aplikacji, aby dostosować je do formatu wideo obsługiwane przez urządzenie AV.
- Jeśli obraz i dźwięk z urządzenia podłączonego do zestawu głośników nie są wyświetlane w telewizorze, gdy zestaw głośników jest wyłączony, przejdź do opcji [Ustawienia] - [Ustawienia HDMI] - [Przekazywanie sygnału] i ustaw ją na [Automatycznie] lub [Wł.] na ekranie pilota w aplikacji.

Powiązany temat

- [\[Ustawienia HDMI\]](#)

TP1002271796

Zestaw kina domowego
BRAVIA Theatre Trio

Regulacja jakości dźwięku

Następujące regulacje jakości dźwięku można wykonać na ekranie pilota w aplikacji lub na pilocie znajdującym się w zestawie.

Obsługa za pomocą ekranu pilota w aplikacji

Gdy telewizor BRAVIA kompatybilny z aplikacją zostanie podłączony do zestawu głośników za pomocą kabla HDMI, wybierz [Obraz i dźwięk].

- **[Pole dźwiękowe]**
Wysyła dźwięk z efektem dźwięku przestrzennego. To ustawienie może być wykorzystane do doświadczania dźwięku przestrzennego z poczuciem obecności.
- **[Tryb głosowy]**
Podkreśla dialog i ułatwia jego słyszenie.
- **[Uwydatnienie głosu]**
Funkcja ta jest włączona po podłączeniu telewizora Sony kompatybilnego z funkcją łączenia zestawu głośników. Po wybraniu wejścia TV w zestawie głośników, zamiast trybu głosowego działa uwydatnienie głosu. Uwydatnienie głosu może regulować jedynie głośność ludzkiego głosu, bez zmiany ogólnego poziomu głośności. Głośność głosu prezentera wiadomości można dostosować tak, aby była większa i był on lepiej słyszalny, głośność głosu można także dostosować tak, aby była mniejsza w przypadku transmisji sportowych na żywo lub w innych sytuacjach, gdy komentarz lub komentarz na żywo jest zbyt głośny.
- **[Tryb nocny]**
Zapewnia czysty dźwięk nawet przy niskim poziomie głośności, dzięki czemu można z niego korzystać do późnych godzin nocnych i oferuje przejrzysty dialog i minimalną utratę wierności.

Obsługa za pomocą pilota znajdującego się w zestawie

Każde naciśnięcie przycisku na pilocie znajdującym się w zestawie powoduje zmianę ustawienia, a stan ustawienia można sprawdzić na podrzędnym wskaźniku stanu na głośniku środkowym.

Po włączeniu: podrzędny wskaźnik stanu zaświeci się raz przez dłuższy okres czasu na biało.

Po wyłączeniu: podrzędny wskaźnik stanu miga dwukrotnie na biało.

- **SOUND FIELD (Pole dźwiękowe)**
Wysyła dźwięk z efektem dźwięku przestrzennego. To ustawienie może być wykorzystane do doświadczania dźwięku przestrzennego z poczuciem obecności.
- **VOICE (Tryb głosowy)**
Podkreśla dialog i ułatwia jego słyszenie.
Funkcja uwydatnienia głosu reguluje głośność ludzkiego głosu, gdy podłączony jest telewizor kompatybilny z funkcją łączenia zestawu głośników. Po włączeniu funkcji uwydatnienia głosu zostanie zastosowana ostatnia wartość ustawiona w menu telewizora lub na ekranie pilota w aplikacji.
- **NIGHT (Tryb nocny)**
Zapewnia czysty dźwięk nawet przy niskim poziomie głośności, dzięki czemu można z niego korzystać do późnych godzin nocnych i oferuje przejrzysty dialog i minimalną utratę wierności.

Uwaga

- Ustawienia związane z efektami dźwiękowymi wybranymi na ekranie pilota w aplikacji lub na pilocie znajdującym się w zestawie nie są dostępne podczas odtwarzania sygnału testowego.
- Jeśli opcja [Ustawienie pola dźwiękowego] jest ustawiona na [Dolby Speaker Virtualizer], a pole dźwiękowe(*) jest włączone, tryb głosowy(*) jest wyłączony.
- W zależności od kombinacji ustawień efektów dźwiękowych wybranych na ekranie pilota w aplikacji lub na pilocie znajdującym się w zestawie oraz odtwarzanej treści, efekt [Optymalizacja pola dźwiękowego] może nie działać lub niektóre głośniki mogą nie odtwarzać dźwięku.
- Poczucie obecności, które można osiągnąć dzięki przetwarzaniu dźwięku przestrzennego, może się różnić w zależności od odtwarzanej treści.
- Podczas odtwarzania wielokanałowego sygnału audio należy sprawdzić ustawienie wyjścia sygnału audio w urządzeniu podłączonym do zestawu głośników. Szczegółowe informacje zawiera instrukcja obsługi dostarczona w zestawie z podłączonym urządzeniem.
- Tryb nocny(*) wyłącza się automatycznie po wyłączeniu zestawu głośników.
- Sprawdź poniższą stronę, aby uzyskać informacje na temat telewizorów kompatybilnych z funkcją łączenia zestawu głośników. https://www.sony.net/hav_faq
- W zależności od ustawień telewizora lub odtwarzanej treści funkcja uwydatnienia głosu może nie działać.

* Można ustawić na ekranie pilota w aplikacji lub na pilocie znajdującym się w zestawie.

Powiązany temat

- [\[Ustawienia dźwięku\]](#)

TP1002271797

5-071-592-81(1) Copyright 2026 Sony Corporation

Zestaw kina domowego
BRAVIA Theatre Trio

Słuchanie muzyki ze sparowanego urządzenia BLUETOOTH podłączanego pierwszy raz

Aby użyć funkcji BLUETOOTH, należy najpierw sparować zestaw głośników i urządzenie BLUETOOTH. Parowanie to proces wcześniejszej rejestracji urządzeń.

1 Włącz urządzenie BLUETOOTH.

2 Przełącz wejście na [Bluetooth] na ekranie pilota w aplikacji.

Jeśli inne urządzenie BLUETOOTH jest już podłączone do zestawu głośników, wybierz [Połącz z innymi urządzeniami].

Zestaw głośników przejdzie w tryb parowania, a główny wskaźnik stanu na głośniku środkowym zacznie migać dwukrotnie na niebiesko, przełączając się na wejście [Bluetooth] bez sparowanego urządzenia.

3 Poszukaj zestawu głośników na urządzeniu BLUETOOTH, aby dokończyć parowanie.

Na ekranie urządzenia BLUETOOTH BLUETOOTH wyświetli się lista wykrytych przez nie urządzeń BLUETOOTH. Aby dowiedzieć się, jak sparować urządzenie BLUETOOTH, patrz instrukcja obsługi urządzenia BLUETOOTH.

4 Wybierz zestaw głośników(*) z listy urządzeń wyświetlanych na ekranie urządzenia BLUETOOTH i zarejestruj zestaw głośników i urządzenie BLUETOOTH.

Jeśli wymagany jest klucz dostępu, wpisz „0000”.

* BRAVIA Theatre Trio lub nazwa urządzenia ustawiona w [Nazwa jednostki].

5 Potwierdź na ekranie pilota w aplikacji, czy zestaw głośników i urządzenie BLUETOOTH są połączone za pomocą funkcji BLUETOOTH.

Nazwa podłączonego urządzenia BLUETOOTH wyświetla się na ekranie pilota w aplikacji.

6 Rozpocznij odtwarzanie przy użyciu aplikacji muzycznej w podłączonym urządzeniu BLUETOOTH.

Dźwięk jest odtwarzany z zestawu głośników.

7 Ustaw głośność.

Dostosuj głośność zestawu głośników za pomocą ekranu pilota w aplikacji, aplikacji do odtwarzania muzyki lub

 (Głośność) + (plus)/– (minus) na pilocie znajdującym się w zestawie.

Odtwórz lub wstrzymaj odtwarzanie zawartości, dotykając ikony operacji odtwarzania na ekranie pilota aplikacji.

Uwaga

- Jeśli parowanie nie powiedzie się, spróbuj wykonać następujące czynności na urządzeniu BLUETOOTH.
 - Zaakceptuj prośbę o parowanie.
 - Jeśli osiągnięto maksymalną liczbę sparowanych urządzeń na urządzeniu BLUETOOTH, usuń niepotrzebne urządzenia.

- Jeśli zestaw głośników został zresetowany, usuń informacje o parowaniu zestawu głośników z urządzenia BLUETOOTH i ponownie wykonaj parowanie.

Wskazówka

- Jeśli żadne urządzenie BLUETOOTH nie jest sparowane (podczas korzystania z zestawu głośników bezpośrednio po zakupie itp.), zestaw głośników przechodzi w tryb parowania, gdy wejście zostanie po prostu zmienione na [Bluetooth].
- Wykonaj operację parowania z drugim lub kolejnymi urządzeniami BLUETOOTH.

Powiązany temat

- [Włączanie lub wyłączanie funkcji bezprzewodowej](#)
- [Resetowanie zestawu głośników](#)

TP1002271798

Słuchanie muzyki ze sparowanego urządzenia BLUETOOTH

1 Włącz funkcję BLUETOOTH w urządzeniu BLUETOOTH.

2 Przełącz wejście na [Bluetooth] na ekranie pilota w aplikacji.

Zestaw głośników automatycznie ponownie połączy się z urządzeniem BLUETOOTH, które było ostatnio połączone z zestawem głośników.

Jeśli inne urządzenie BLUETOOTH jest już podłączone do zestawu głośników, wybierz [Połącz z innymi urządzeniami]. Następnie użyj urządzenia BLUETOOTH, które chcesz podłączyć do zestawu głośników, aby wybrać zestaw głośników jako urządzenie, do którego chcesz podłączyć funkcję BLUETOOTH.

3 Rozpocznij odtwarzanie przy użyciu aplikacji muzycznej w podłączonym urządzeniu BLUETOOTH.

Dźwięk jest odtwarzany z zestawu głośników.

4 Ustaw głośność.

Dostosuj głośność zestawu głośników z poziomu ekranu pilota w aplikacji lub aplikacji do odtwarzania muzyki. Odtwórz lub wstrzymaj odtwarzanie zawartości, dotykając ikony operacji odtwarzania na ekranie pilota aplikacji.

Obsługa za pomocą pilota znajdującego się w zestawie

1. Włącz funkcję BLUETOOTH w urządzeniu BLUETOOTH.
2. Naciśnij INPUT (Wejście), aby podświetlić główny wskaźnik stanu na głośniku środkowym na niebiesko.

Zestaw głośników automatycznie ponownie połączy się z urządzeniem BLUETOOTH, które było ostatnio połączone z zestawem głośników.

Jeśli nie możesz połączyć się z urządzeniem BLUETOOTH użytym w kroku 1, wybierz [Połącz z innymi urządzeniami] na ekranie pilota w aplikacji. Następnie użyj urządzenia BLUETOOTH użytego w kroku 1, aby wybrać zestaw głośników jako urządzenie, do którego ma być podłączona funkcja BLUETOOTH.

3. Rozpocznij odtwarzanie przy użyciu aplikacji muzycznej w podłączonym urządzeniu BLUETOOTH.
4. Ustaw głośność.

Wskazówka

- Jeśli połączenie BLUETOOTH między zestawem głośników a urządzeniem BLUETOOTH nie zostało nawiązane, wybierz zestaw głośników na urządzeniu BLUETOOTH.
- Jeśli wystąpi opóźnienie dźwięku, można je poprawić, przechodząc do opcji [Ustawienia] - [Ustawienia Bluetooth] - [Jakość połączenia Bluetooth] i ustawiając ją na [Priorytet stabilnego połączenia] na ekranie pilota w aplikacji.

Odlączenie urządzenia BLUETOOTH

Użyj jednej z następujących metod, aby się rozłączyć.

- Wyłącz funkcję BLUETOOTH w urządzeniu BLUETOOTH.
- Wyłącz zestaw głośników lub urządzenie BLUETOOTH.

Powiązany temat





- [Włączanie lub wyłączanie funkcji bezprzewodowej](#)

TP1002271799

5-071-592-81(1) Copyright 2026 Sony Corporation

Włączanie lub wyłączanie funkcji bezprzewodowej

Funkcja bezprzewodowa jest domyślnie włączona.

- Naciśnij INPUT (Wejście),  (Głośność) – (minus) i  (Wyciszenie) na pilocie znajdującym się w zestawie w tej kolejności, aby wyłączyć BLUETOOTH i funkcję bezprzewodowej sieci LAN. Podrzędny wskaźnik stanu na głośniku środkowym miga dwukrotnie na biało.
- Naciśnij INPUT (Wejście),  (Głośność) – (minus) i  (Wyciszenie) na pilocie znajdującym się w zestawie w tej kolejności, aby włączyć BLUETOOTH i funkcję bezprzewodowej sieci LAN. Podrzędny wskaźnik stanu na głośniku środkowym zaświeci się raz przez dłuższy na biało.

Uwaga

- Nie można wykonać następujących operacji, gdy funkcja bezprzewodowa jest wyłączona:
 - Parowanie i/lub nawiązywanie połączenia z urządzeniem BLUETOOTH.
 - Korzystanie z aplikacji „Sony | BRAVIA Connect”.
 - Odtwarzanie muzyki w sieci za pośrednictwem bezprzewodowej sieci LAN.

TP1002271800

Zestaw kina domowego
BRAVIA Theatre Trio

Korzystanie z funkcji Spotify

Rozpocznij odtwarzanie w Spotify za pomocą aplikacji Spotify, dotknij ikonę głośnika w dolnym rogu ekranu, a następnie dotknij swojego urządzenia w wyświetlonym menu.

Wykorzystuj telefon, tablet lub komputer jako pilota, aby sterować aplikacją Spotify. Wejdź na spotify.com/connect, aby dowiedzieć się, jak to zrobić.

Uwaga

- Aplikacja Spotify jest dostępna na następujących [rynkach/regionach](#).

Wskazówka

- Jeśli [Ustawienia] - [Ustawienia systemu] - [Sieciowy tryb czuwania/Tryb czuwania Bluetooth] jest ustawione na [Wył.] na ekranie pilota w aplikacji, nie można rozpocząć odtwarzania, gdy zestaw głośników jest w trybie czuwania. W przypadku ustawienia na [Wł.], zestaw głośników uruchamia się z trybu czuwania i odtwarza muzykę.

TP1002069241

Zestaw kina domowego
BRAVIA Theatre Trio

Korzystanie z funkcji AirPlay

Zestaw głośników jest kompatybilny z AirPlay. Treść muzyczną można wybrać na urządzeniu iOS, np. iPhone, iPad lub iPod touch i przesłać strumieniowo do zestawu głośników.

- 1** Podłącz urządzenie iOS za pośrednictwem Wi-Fi do tej samej sieci, co zestaw głośników.
- 2** Odtwórz muzykę, którą chcesz przesyłać strumieniowo na urządzenie iOS.
- 3** Wyświetl ikonę AirPlay () na urządzeniu iOS i stuknij nią.
- 4** Wybierz zestaw głośników jako głośnik do przesyłania strumieniowego na urządzenie iOS.
Muzyka jest odtwarzana przez zestaw głośników.

Wskazówka

- Muzykę można przesyłać strumieniowo do wielu głośników, wybierając inne głośniki wraz z zestawem głośników.
- Jeśli [Ustawienia] - [Ustawienia systemu] - [Sieciowy tryb czuwania/Tryb czuwania Bluetooth] jest ustawione na [Wył.] na ekranie pilota w aplikacji, nie można rozpocząć odtwarzania, gdy zestaw głośników jest w trybie czuwania. W przypadku ustawienia na [Wł.], zestaw głośników uruchamia się z trybu czuwania i odtwarza muzykę.

Przesyłanie strumieniowe muzyki do zestawu głośników poprzez wydawanie poleceń głosowych Siri

Jeśli dodasz zestaw głośników do aplikacji Home na urządzeniu iOS, możliwe będzie przesyłanie strumieniowe muzyki do zestawu głośników, poprzez wydawanie poleceń Siri.

Uwaga

- Ponieważ zestaw głośników nie ma mikrofonu, nie można wydawać poleceń głosowych zestawowi głośników, aby go obsługiwać.
- Nie wszystkie funkcje Siri są dostępne w zestawie głośników.

TP1002069242

Zestaw kina domowego
BRAVIA Theatre Trio

Obsługa zestawu głośników poprzez połączenie z telewizorem (funkcja Sterowanie przez HDMI)

Elementy sterujące zestawu głośników, takie jak włączanie/wyłączanie lub regulacja głośności, można powiązać z elementami sterującymi telewizora za pomocą kabla HDMI do połączenia zestawu głośników z telewizorem, który jest kompatybilny z funkcją Sterowanie przez HDMI.

Używanie z funkcji Sterowanie przez HDMI

Funkcja Sterowanie przez HDMI jest funkcją, która blokuje urządzenia, które są połączone kablem HDMI (High-Definition Multimedia Interface), aby te urządzenia mogły działać razem.

Chociaż ta funkcja jest obsługiwana przez urządzenia, które są kompatybilne z funkcją Sterowanie przez HDMI, może nie działać, jeśli podłączone są urządzenia inne niż te wyprodukowane przez firmę Sony.

Przygotowanie do obsługi zestawu głośników poprzez powiązanie go z telewizorem

Włącz ustawienia funkcji Sterowanie przez HDMI na telewizorze podłączonym do zestawu głośników za pomocą kabla HDMI.

Ustawienie funkcji Sterowanie przez HDMI w zestawie głośników jest domyślnie włączone.

Uwaga

- Telewizor musi być kompatybilny z funkcją Sterowanie przez HDMI. Szczegółowe informacje znajdują się w instrukcji obsługi telewizora.
- Należy sprawdzić ustawienia głośnika w telewizorze. Zestaw głośników zostanie zsynchronizowany z ustawieniami głośnika na telewizorze. Szczegółowe informacje znajdują się w instrukcji obsługi telewizora.
- W zależności od ustawień telewizora, jeśli dźwięk był wcześniej odtwarzany z głośnika telewizora, zestaw głośników może nie włączyć się, nawet jeśli telewizor jest włączony.

Wskazówka

- Jeśli urządzenie, takie jak odtwarzacz Blu-ray Disc, jest podłączone do telewizora za pomocą kabla HDMI, włącz funkcję Sterowanie przez HDMI w urządzeniu.
- Aby włączyć funkcję Sterowanie przez HDMI w telewizorze lub odtwarzaczu Blu-ray, zapoznaj się z ich instrukcją obsługi.
- Jeśli funkcja Sterowanie przez HDMI („BRAVIA Sync”) jest włączona w telewizorze produkowanym przez Sony, funkcja Sterowanie przez HDMI w zestawie głośników jest również automatycznie włączona.
- Ustawienie funkcji Sterowanie przez HDMI w zestawie głośników można zmienić, przechodząc do [Ustawienia] - [Ustawienia HDMI] - [Sterowanie przez HDMI] na ekranie pilota w aplikacji.

Wykonywanie operacji związanych z zasilaniem lub ustawianiem głośności za pomocą pilota telewizora

Po włączeniu/wyłączeniu telewizora lub ustawieniu głośności za pomocą pilota telewizora, zasilanie zestawu głośników lub ustawienie głośności są zablokowane.



- A** Telewizor
- B** Pilot telewizora

Blokada zasilania

Gdy telewizor jest włączony, zestaw głośników włącza się automatycznie. Wyłączenie telewizora powoduje automatyczne wyłączenie zestawu głośników.

Uwaga

- Jeśli zestaw głośników zostanie wyłączony przed wyłączeniem telewizora, zestaw głośników może nie włączyć się automatycznie, nawet po następnym włączeniu telewizora. W takim przypadku wykonaj następującą operację.
 - Wybierz zestaw głośników jako urządzenie wyjściowe dźwięku w menu telewizora.
 - W przypadku korzystania z telewizora firmy Sony włącz zestaw głośników, gdy telewizor jest włączony.

Ustawienie głośności

Dźwięk telewizora jest automatycznie emitowany z zestawu głośników. Głośność zestawu głośników można regulować za pomocą pilota telewizora.

Funkcja One-touch play

Zestaw głośników i telewizor włączają się automatycznie po odtworzeniu treści na odtwarzaczu Blu-ray Disc podłączonym do zestawu głośników lub po wykonaniu operacji, takiej jak naciśnięcie przycisku PS na kontrolerze PlayStation®5.

Uwaga

- W zależności od telewizora, jeśli opcja [Ustawienia] - [Ustawienia HDMI] - [Przekazywanie sygnału] jest ustawiona na [Automatycznie] lub [Wł.] na ekranie pilota w aplikacji, a dźwięk telewizora był ostatnio odtwarzany z głośników w telewizorze, zestaw głośników może nie włączyć się, a dźwięk i obraz mogą być odtwarzane na telewizorze tylko wtedy, gdy odtwarzana jest zawartość urządzenia.

Powiązany temat

- [\[Ustawienia HDMI\]](#)

TP1002068296

Zestaw kina domowego
BRAVIA Theatre Trio

Obsługa zestawu głośników poprzez połączenie z telewizorem kompatybilnym z funkcją „BRAVIA Sync”

„BRAVIA Sync” to rozszerzona funkcja opracowana przez firmę Sony na podstawie funkcji Sterowanie przez HDMI. Za pomocą kabla HDMI do połączenia urządzeń kompatybilnych z „BRAVIA Sync”, takich jak telewizor lub odtwarzacz Blu-ray Disc, urządzenia mogą być połączone ze sobą i sterowane.

Korzystanie z funkcji „BRAVIA Sync”

Aktywuj funkcję Sterowanie przez HDMI na urządzeniu firmy Sony, aby włączyć „BRAVIA Sync.”

Co możesz zrobić z „BRAVIA Sync”

Funkcja Sterowanie przez HDMI

- Blokada zasilania
- Ustawienie głośności
- Funkcja One-touch play

Powiązany temat

- [Obsługa zestawu głośników poprzez połączenie z telewizorem \(funkcja Sterowanie przez HDMI\)](#)
- [\[Ustawienia HDMI\]](#)

TP1002068295

Zestaw kina domowego
BRAVIA Theatre Trio

[Ustawienia połączenia z głośnikami bezprzewodowymi]

Są to ustawienia dotyczące podłączenia przednich głośników znajdujących się w zestawie lub opcjonalnego subwoofera i tylnych głośników.

Po dotknięciu [Ustawienia] - [Ustawienia połączenia z głośnikami bezprzewodowymi] na ekranie pilota w aplikacji pojawią się następujące elementy ustawień.

Kontrola stanu bezprzewodowego głośnika

Służy do sprawdzania stanu połączenia głośników podłączonych do zestawu głośników na ekranie aplikacji.

[Podłączanie głośnika bezprzewodowego]

Służy do konfiguracji ustawień połączenia dla przednich głośników znajdujących się w zestawie i opcjonalnego subwoofera lub tylnych głośników. Można także używać do zastąpienia podłączonego subwoofera lub tylnych głośników nowym subwooferem lub tylnymi głośnikami.

[Kanał bezprzewodowy]

Po ustawieniu na [Automatycznie], automatycznie wybierany jest optymalny kanał do komunikacji bezprzewodowej. Po ustaleniu kanału komunikacja bezprzewodowa odbywa się przy użyciu określonego kanału.

Jeśli występują przerwy w dźwięku lub jeśli funkcje sieciowe urządzeń peryferyjnych, takich jak telewizor podłączony do zestawu głośników, nie działają prawidłowo, zmiana tego ustawienia może poprawić sytuację.

[Jakość odtwarzania bezprzewodowego]

Służy do ustawiania jakości odtwarzania bezprzewodowego dla przednich głośników znajdujących się w zestawie i opcjonalnego subwoofera i tylnych głośników.

TP1002271801

Zestaw kina domowego
BRAVIA Theatre Trio

[Ustawienia dźwięku]

Są to ustawienia wyjścia audio.

Po dotknięciu [Ustawienia] - [Ustawienia dźwięku] na ekranie pilota w aplikacji pojawią się następujące elementy ustawień.

[Optymalizacja pola dźwiękowego]

Optymalizuje efekt pola dźwiękowego. Postępuj zgodnie z instrukcjami wyświetlanymi na ekranie.

Po zakończeniu wstępnej konfiguracji zestawu głośników i głośników opcjonalnych, w przypadku zmiany położenia lub miejsca instalacji, wykonaj ponownie to ustawienie.

Zastosowanie mikrofonu kalibracyjnego pozwala uzyskać dokładniejsze pomiary.

[Ustawienie pola dźwiękowego]

Służy do ustawiania typu pola dźwiękowego, charakterystyki akustycznej kinowej oraz metody odtwarzania treści stereo.

Aby cieszyć się tymi efektami dźwiękowymi, aktywuj pole dźwiękowe na ekranie pilota w aplikacji lub na pilocie znajdującym się w zestawie.

[Wys. pola dźwiękowego]

Reguluje wysokość całego pola dźwiękowego, aby poprawić poczucie jedności między obrazem a dźwiękiem.

[IMAX Enhanced Mode]

Automatycznie dostosowuje dźwięk do intencji twórcy podczas odtwarzania treści IMAX Enhanced.

Opcjonalne głośniki są wymagane do korzystania z IMAX® Enhanced. Szczegółowe informacje można znaleźć na następującej stronie.

<https://www.sony.net/comp-home/>

[Sprawdzanie wyjścia dźwięku]

Służy do sprawdzania wyjścia dźwięku bieżących ustawień i sprawdzania, czy dźwięk jest spójnie emitowany z każdego głośnika.

[DSEE Ultimate]

Odtwarza skompresowaną muzykę dokładnie na większą skalę dzięki technologii AI.

[Audio DRC]

Kompresuje zakres dynamiczny (zakres między najgłośniejszymi i najcichszymi częściami) sygnału audio, aby ułatwić słyszenie bardziej łagodnych dźwięków.

[Regulacja poziomu ścieżki dialogowej DTS]

Głośność dialogu jest regulowana podczas odtwarzania zawartości kompatybilnej z funkcją sterowania dialogami DTS:X.

[Synchronizacja A/V]

Reguluje opóźnienie między obrazem a dźwiękiem.

[Zaawans. automat. głośność]

Zmniejsza zmiany głośności spowodowane sygnałem wejściowym. Ta funkcja działa, gdy głośność reklam telewizyjnych jest większa niż programu telewizyjnego.

[Ustawienie fazy subwoofera]

Wyświetla się tylko wtedy, gdy do zestawu głośników podłączone są subwoofery obsługujące podłączenie dwóch subwooferów.

Sprawdź dane techniczne produktu na stronie internetowej z informacjami o produktach firmy Sony, aby potwierdzić, czy subwoofery obsługują podłączenie dwóch subwooferów.

Zmiana ustawienia fazy subwoofera może poprawić ogólną spójność brzmienia w pełnym zakresie częstotliwości, od tonów niskich po wysokie lub zniwelować odczuwalny niedobór basu. W zależności od liczby podłączonych subwooferów, wybierz ustawienie, kierując się poniższymi wskazówkami.

- Gdy podłączony jest jeden subwoofer
Wybierz ustawienie, które pozwala najlepiej usłyszeć częstotliwości basowe podczas odtwarzania utworów z wokalem męskim lub męskimi dialogami.
- Gdy podłączone są dwa subwoofery
Wybierz ustawienie, które pozwala najlepiej usłyszeć częstotliwości basowe podczas odtwarzania utworów z wokalem męskim lub męskimi dialogami, a jednocześnie pozwoli, by basy w efektach dźwiękowych filmów i muzyce brzmiały naturalnie i w pełni.

Powiązany temat

- [Pilot w zestawie](#)
- [Ekran pilota w aplikacji](#)
- [Instalowanie głośnika środkowego i przednich głośników na szafce telewizyjnej i na półkach](#)
- [Montowanie głośnika środkowego i przednich głośników na ścianie](#)
- [Korzystanie z opcjonalnego subwoofera i tylnych głośników](#)
- [\[Ustawienia HDMI\]](#)

TP1002271802

Zestaw kina domowego
BRAVIA Theatre Trio

[Ustawienia HDMI]

Są to ustawienia dla HDMI.

Po dotknięciu [Ustawienia] - [Ustawienia HDMI] na ekranie pilota w aplikacji pojawią się następujące elementy ustawień.

[Sterowanie przez HDMI]

Gdy funkcja Sterowanie przez HDMI jest włączona, urządzenia, które są połączone kablem HDMI, mogą być obsługiwane jedno za pośrednictwem drugiego i odbierają dźwięk ARC z telewizora.

[TV Power Off Link]

Wyłączenie telewizora powoduje również wyłączenie zestawu głośników, ponieważ zasilanie zestawu jest uzależnione od zasilania telewizora. Ustaw [Sterowanie przez HDMI] na [Wł.].

[Przekazywanie sygnału]

Wysyła sygnał HDMI do telewizora, nawet gdy zestaw głośników jest wyłączony.

[eARC]

Po podłączeniu telewizora kompatybilnego z funkcją eARC włącz to ustawienie, aby włączyć funkcję eARC. W przypadku podłączenia telewizora, który jest kompatybilny z funkcją ARC (ale nie jest kompatybilny z eARC), funkcja ARC będzie działać niezależnie od sposobu ustawienia tej funkcji.

Po włączeniu eARC sprawdź ustawienie eARC w telewizorze. Szczegółowe informacje znajdują się w instrukcji obsługi telewizora.

[Format sygnału HDMI]

Służy do ustawiania formatu wideo, który można odbierać. Jeśli obraz i dźwięk z urządzenia podłączonego do zestawu głośników nie są prawidłowo wyświetlane, zmień to ustawienie.

Uwaga

- Jeśli format wideo wybrany dla tego ustawienia nie jest odtwarzany, specyfikacje sygnału wideo i ustawienia telewizora mogą nie odpowiadać specyfikacjom zestawu głośników. Sprawdź specyfikacje wejścia wideo i ustawienia telewizora. Specyfikacje i ustawienia telewizora można znaleźć w instrukcji obsługi telewizora.
- Jeśli obraz i dźwięk nie są wyświetlane po ustawieniu opcji [Format rozszerzony (4K120, 8K)], ustaw opcję na [Format rozszerzony] lub [Format standardowy].
- Jeśli obraz i dźwięk nie są wyświetlane po ustawieniu opcji [Format rozszerzony], ustaw tę opcję na [Format standardowy].
- Aby uzyskać szczegółowe informacje na temat formatów wideo, które można odbierać i kabla , HDMI, którego można używać, patrz „Obsługiwane formaty wideo HDMI”.
- Funkcja VRR/ALLM/SBTM/QMS jest powiązana z tym ustawieniem i włączona po ustawieniu [Format rozszerzony (4K120, 8K)] (ustawienie domyślne).

[Wyjście wideo dla telewizora z funkcją PIP/PBP]

Wyjście obrazu z wejścia HDMI w zestawie głośników do telewizora po wybraniu wejścia TV (eARC/ARC) w zestawie głośników. Włącz to ustawienie, jeśli chcesz wyświetlić dwa okna na telewizorze, w tym obraz z wejścia HDMI w zestawie głośników.

TP1002068292

5-071-592-81(1) Copyright 2026 Sony Corporation

Zestaw kina domowego
BRAVIA Theatre Trio

[Ustawienia Bluetooth]

Są to zaawansowane ustawienia funkcji BLUETOOTH.

Po dotknięciu [Ustawienia] - [Ustawienia Bluetooth] na ekranie pilota w aplikacji pojawią się następujące elementy ustawień.

[Jakość połączenia Bluetooth]

Służy do ustawiania jakości połączenia BLUETOOTH podczas odtwarzania dźwięku z urządzenia mobilnego w zestawie głośników.

[Odtwarzanie dźwięku przez Bluetooth]

Wyświetla przewodnik przełączania zestawu głośników na wejście BLUETOOTH.

Powiązany temat

- [Włączanie lub wyłączanie funkcji bezprzewodowej](#)

TP1002068291

Zestaw kina domowego
BRAVIA Theatre Trio

[Ustawienia systemu]

Są to ustawienia zestawu głośników.

Po dotknięciu [Ustawienia] - [Ustawienia systemu] na ekranie pilota w aplikacji pojawią się następujące elementy ustawień.

[Automatyczne czuwanie]

Gdy zestaw głośników nie jest obsługiwany i nie ma wejścia sygnału przez około 20 minut, zestaw głośników automatycznie przełącza się w sieciowy tryb czuwania lub tryb czuwania.

[Sieciowy tryb czuwania/Tryb czuwania Bluetooth]

Zestaw głośników można włączyć za pośrednictwem sieci lub funkcji BLUETOOTH. Zestaw głośników można również włączyć z poziomu aplikacji.

Wł.: gdy zasilanie jest wyłączone, zestaw głośników przechodzi w sieciowy tryb czuwania.

Wył.: gdy zasilanie jest wyłączone, zestaw głośników przechodzi w tryb czuwania.

Uwaga

- Gdy opcja [Sieciowy tryb czuwania/Tryb czuwania Bluetooth] jest ustawiona na [Wył.], wyemitowanie dźwięku z zestawu głośników może potrwać dłużej, gdy zestaw głośników jest włączony.

[Automatyczna aktualizacja]

Służy do ustawiania, czy aktualizacje sieciowe są wykonywane automatycznie.

[Ściemniacz]

Można zmienić jasność wskaźników na głośniku środkowym i przednich głośnikach. Zmienia się także jasność wskaźników opcjonalnego subwoofera i tylnych głośników.

[Nazwa jednostki]

Służy do zmiany nazwy zestawu głośników, który jest wyświetlany, gdy używana jest funkcja taka jak BLUETOOTH.

[Informacje o systemie]

Wyświetla informacje o zestawie głośników, takie jak wersja oprogramowania.

[Informacje o licencji na oprogramowanie]

Wyświetla informacje o licencji oprogramowania.

Zestaw kina domowego
BRAVIA Theatre Trio

[Ustawienia sieci]

Są to ustawienia sieci.

Po dotknięciu [Ustawienia] - [Ustawienia sieci] na ekranie pilota w aplikacji pojawią się następujące elementy ustawień.

[Stan poł. sieciowego]

Służy do sprawdzania ustawień sieciowych w zestawie głośników.

[Zarządzanie kontami]

Służy do sprawdzania listy użytkowników aktualnie korzystających z zestawu głośników lub służy do anulowania rejestracji użytkownika. Można zarejestrować maksymalnie 20 kont użytkowników.

[Ustawienia prywatności]

Zestaw głośników gromadzi informacje o użytkowaniu urządzenia. Sprawdź politykę prywatności wyświetlaną podczas konfiguracji i ustaw zgodę lub brak zgody na gromadzenie danych.

Wskazówka

- Po wyrażeniu zgody można przerwać gromadzenie informacji, wycofując zgodę lub przywracając oryginalne ustawienia zestawu głośników.

Powiązany temat

- [Resetowanie zestawu głośników](#)

TP1002069243

Zestaw kina domowego
BRAVIA Theatre Trio

[Łatwa konfiguracja]

Można w łatwy sposób wykonać podstawowe ustawienia, ustawienia głośników i optymalizację dźwięku przestrzennego dla zestawu głośników.

Dotknij [Ustawienia] - [Łatwa konfiguracja] na ekranie pilota w aplikacji.

TP1002068294

5-071-592-81(1) Copyright 2026 Sony Corporation

Zestaw kina domowego
BRAVIA Theatre Trio

[Aktualiz. oprogramowania]

Służy do aktualizacji oprogramowania zestawu głośników, opcjonalnego subwoofera lub opcjonalnych tylnych głośników.
Dotknij [Ustawienia] - [Aktualiz. oprogramowania] na ekranie pilota w aplikacji.

TP1002271804

5-071-592-81(1) Copyright 2026 Sony Corporation

Zestaw kina domowego
BRAVIA Theatre Trio

Oszczędzanie energii w trybie czuwania

Aby zmniejszyć pobór mocy w trybie czuwania, skonfiguruj ustawienia w następujący sposób.

- Przejdź do opcji [Ustawienia] - [Ustawienia HDMI] - [Przekazywanie sygnału] i ustaw ją na [Wył.] na ekranie pilota w aplikacji.
- Przejdź do opcji [Ustawienia] - [Ustawienia systemu] - [Sieciowy tryb czuwania/Tryb czuwania Bluetooth] i ustaw ją na [Wył.] na ekranie pilota w aplikacji.

Uwaga

- Gdy opcja [Sieciowy tryb czuwania/Tryb czuwania Bluetooth] jest ustawiona na [Wył.], wyemitowanie dźwięku z zestawu głośników może potrwać dłużej, gdy zestaw głośników jest włączony.

TP1002069245

Wykrywanie i usuwanie usterek

W przypadku jakichkolwiek problemów należy postępować zgodnie z poniższym procesem.

1. Sprawdź, czy pozostałe urządzenia podłączone do zestawu głośników i telewizora są podłączone do właściwych gniazd za pomocą odpowiednich kabli i czy są dobrze włożone, aż do końca.



2. Wyjmij przewód zasilający z gniazda ściennego i włóż go ponownie po kilku minutach.



3. Sprawdź, jakie problemy i rozwiązania mają zastosowanie, korzystając z jednej z poniższych metod.

- Wybierz Pomoc z menu w aplikacji „Sony | BRAVIA Connect”, aby uzyskać informacje dotyczące pomocy technicznej.
- Na stronie pomocy technicznej wybierz nazwę modelu zestawu głośników i sprawdź informacje dotyczące pomocy technicznej.
Adres URL strony pomocy technicznej, patrz „[Strona internetowe poświęcona obsłudze klienta](#)”.



4. Zresetuj zestaw głośników.

Wszystkie ustawienia zestawu głośników powrócą do stanu początkowego.



5. Jeśli zestaw głośników nadal nie działa prawidłowo, skontaktuj się z pomocą techniczną firmy Sony lub najbliższym sprzedawcą firmy Sony.

- Kontakt do pomocy technicznej firmy Sony:
<https://www.sony.net/support-contact>

Powiązany temat

- [Strona internetowe poświęcona obsłudze klienta](#)
- [Resetowanie zestawu głośników](#)

Zestaw kina domowego
BRAVIA Theatre Trio

Strona internetowe poświęcona obsłudze klienta

Na stronie pomocy technicznej można znaleźć następujące informacje.
Patrz strona pomocy technicznej dla swojego kraju/regionu.

- Pytania i odpowiedzi
- Najnowsze sterowniki i aktualizacje oprogramowania
- Kontakt z pomocą techniczną
- Naprawa produktu
- Zarejestruj swój produkt

Dla klientów w USA, Kanadzie i Ameryce Łacińskiej:

<https://www.sony.com/am/support>

Dla klientów w Europie:

<https://www.sony.eu/support/>

Dla klientów w Chinach kontynentalnych:

<https://service.sony.com.cn/>

Dla klientów z regionu Azji i Pacyfiku, Oceanii, Bliskiego Wschodu i Afryki:

<https://www.sony-asia.com/support>

Dla klientów w Japonii:

<https://www.sony.jp/support/>

TP1002068310

Zestaw kina domowego
BRAVIA Theatre Trio

Resetowanie zestawu głośników

Jeśli zestaw głośników nadal nie działa prawidłowo z „[Wykrywanie i usuwanie usterek](#)”, zresetuj zestaw głośników.

Resetowanie głośnika środkowego

Naciśnij i przytrzymaj  (zasilanie) na głośniku środkowym przez ponad 10 sekund, aż usłyszysz sygnał dźwiękowy powiadamiający o resetowaniu.

Główny wskaźnik stanu na głośniku środkowym miga na przemian na biało/niebiesko i rozpoczyna się resetowanie.

Po zakończeniu resetowania głośnik środkowy uruchomi się ponownie.

Poczekaj, aż główny wskaźnik stanu na głośniku środkowym zacznie migać na biało, a następnie usłyszysz sygnał dźwiękowy powiadamiający o włączeniu zasilania.

Resetowanie przedniego głośnika

Zresetuj odpowiednio lewy i prawy przedni głośnik.

1. Po włączeniu zasilania naciśnij i przytrzymaj LINK na przednim głośniku przez ponad 10 sekund, aż usłyszysz sygnał dźwiękowy powiadamiający o resetowaniu.

Resetowanie rozpocznie się, gdy wskaźnik zasilania na przednim głośniku zacznie migać na przemian na biało/niebiesko oraz gdy usłyszysz sygnał dźwiękowy powiadamiający o resetowaniu. Po zakończeniu resetowania wskaźnik zasilania przestanie migać, włączy się sygnał dźwiękowy powiadamiający o włączeniu zasilania, a przedni głośnik się wyłączy.

2. Włącz przedni głośnik, naciskając LINK na przednim głośniku.

Uwaga

- Gdy zestaw głośników zostanie zresetowany, usuń informacje o parowaniu dla zestawu głośników (nazwa zestawu głośników (**), LE_nazwa zestawu głośników) z ustawienia BLUETOOTH na smartfonie(*) itp. podłączonym do zestawu głośników.
* Smartfony z zainstalowaną aplikacją, urządzenia audio kompatybilne z funkcją BLUETOOTH itp.
** BRAVIA Theatre Trio lub nazwa urządzenia ustawiona w [Nazwa jednostki].
- Po zresetowaniu zestawu głośników przeprowadź wstępną konfigurację w aplikacji.
- W wyniku resetowania może dojść do utraty połączenia z głośnikiem środkowym i przednim głośnikiem lub opcjonalnym subwooferem i tylnymi głośnikami. W takim przypadku wykonaj [Ustawienia połączenia z głośnikami bezprzewodowymi] w aplikacji.

Powiązany temat

- [Wskaźniki na głośniku środkowym](#)
- [Wskaźnik na przednim głośniku](#)
- [Wprowadzanie ustawień początkowych za pomocą aplikacji „Sony | BRAVIA Connect”](#)
- [\[Ustawienia połączenia z głośnikami bezprzewodowymi\]](#)

TP1002271805

Zestaw kina domowego
BRAVIA Theatre Trio

Dane techniczne

Głośnik środkowy (YY2100C1)

Sekcja środkowego głośnika

Głośnik

45 mm × 108 mm (1 13/16 cala × 4 3/8 cala) typ stożkowy (2)

Zestaw głośników

Typ bass reflex

Sekcja środkowego głośnika wysokotonowego

Głośnik

25 mm (1 cal) typ z miękką kopułą (1)

Sekcja bezprzewodowej sieci LAN

System komunikacji

IEEE 802.11 a/b/g/n/ac/ax

Sekcja BLUETOOTH

Wyjście

Specyfikacja BLUETOOTH klasa mocy 1.5

Maksymalny zasięg łączności

W linii wzroku ok. 30 m (98,4 stopy)*

* Rzeczywisty zasięg zależy od takich czynników, jak przeszkody między urządzeniami, pola magnetyczne wokół kuchenki mikrofalowej, elektryczność statyczna, telefon bezprzewodowy, czułość odbioru, system operacyjny, oprogramowanie itp.

Pasmo częstotliwości

Pasmo 2,4 GHz (2,400 0 GHz - 2,483 5 GHz)

Metoda modulacji

FHSS

Kompatybilny profil BLUETOOTH*

* Profil BLUETOOTH standaryzuje funkcje zgodnie z charakterystyką urządzeń BLUETOOTH.

A2DP (Advanced Audio Distribution Profile)

AVRCP (Audio Video Remote Control Profile)

Obsługiwany kodek*

* Kodek to format kompresji i konwersji sygnału audio.

SBC (Subband Codec)

AAC (Advanced Audio Coding)

LDAC™*

* LDAC to stworzona przez firmę Sony technologia kodowania audio, która umożliwia przesyłanie dźwięku wysokiej rozdzielczości (Hi-Res) nawet przez połączenie BLUETOOTH.

Odpowiednia ochrona treści

SCMS-T

Zasięg transmisji (A2DP)

20 Hz - 20 000 Hz (częstotliwość próbkowania 44,1 kHz)

20 Hz - 40 000 Hz (częstotliwość próbkowania LDAC 96 kHz, transmisja 990 Kb/s)

Uwaga

- W zależności od środowiska sieciowego, przy transmisji z dużą prędkością bitową mogą wystąpić przerwy.

Sekcja USB (Wyłącznie do użytku serwisowego)

Port FOR SERVICE

Typ A (do podłączania pamięci USB)

Sekcja HDMI

Złącze

Typ A (19-wtykowe)

Sekcja nadajnika/odbiornika bezprzewodowego

System komunikacji

Wireless Sound Specification

Metoda modulacji

OFDM

Ogólne

Wejście

HDMI IN

Wyjście

HDMI OUT (TV (eARC/ARC))

Pobór mocy

Wł.: 31 W

Sieciowy tryb czuwania ([Sieciowy tryb czuwania/Tryb czuwania Bluetooth] ustawiono w pozycji Wł.): 3,5 W lub mniej

Tryb czuwania ([Sieciowy tryb czuwania/Tryb czuwania Bluetooth] ustawiono w pozycji WYł.): 0,5 W lub mniej*

* Po ustawieniu [Przekazywanie sygnału] na [Wył.] lub po ustawieniu [Przekazywanie sygnału] na [Automatycznie], gdy podłączony telewizor jest wyłączony.

* Zmiana ustawień urządzenia zgodnie z poniższym opisem spowoduje, że pobór mocy przekroczy wartość podaną powyżej.

– Ustaw [Przekazywanie sygnału] w pozycji [Wł.]

– Ustaw [Przekazywanie sygnału] w pozycji [Automatycznie], a [Sterowanie przez HDMI] w pozycji [Wył.]

Gdy funkcja [Automatyczne czuwanie] jest włączona, jeśli produkt nie jest używany i nie ma wejścia sygnału przez około 20 minut, głośnik środkowy automatycznie przełącza się w sieciowy tryb czuwania lub tryb czuwania.

Wyłączenie funkcji [Automatyczne czuwanie] spowoduje zwiększenie poboru mocy przez ten produkt.

Wymiary* (szer. × wys. × gł.)

* W tym wystające części i elementy sterujące.

Głośnik środkowy:

Ok. 589 mm × 64 mm × 165 mm (23 1/4 cala × 2 5/8 cala × 6 1/2 cala)

Głośnik środkowy ze stopką:

Ok. 589 mm × 76 mm × 165 mm (23 1/4 cala × 3 cala × 6 1/2 cala)

Głośnik środkowy z ściennym uchwytem montażowym:

Ok. 589 mm × 72 mm × 178 mm (23 1/4 cala × 2 7/8 cala × 7 1/8 cala)

Waga

Głośnik środkowy:

Ok. 3,2 kg (7 funtów 1 uncja)

Głośnik środkowy ze stopką:

Ok. 3,2 kg (7 funtów 1 uncja)

Głośnik środkowy z ściennym uchwytem montażowym:

Ok. 3,6 kg (7 funtów 15 uncji)

Przedni głośnik (YY2100C2/ YY2100C3)

Poniższe opisy to specyfikacje poszczególnych głośników.

Sekcja głośnika górnego

Głośnik

80 mm (3 1/4 cala) typ stożkowy (1)

Zestaw głośników

Typ z zawieszeniem akustycznym

Sekcja przedniego głośnika

Głośnik wysokotonowy

20 mm (13/16 cala) typ z miękką kopułą (1)

Głośnik niskotonowy

100 mm (4 cale) typ stożkowy (1)

Zestaw głośników

Typ bass reflex

Sekcja nadajnika/odbiornika bezprzewodowego

System komunikacji

Wireless Sound Specification

Metoda modulacji

OFDM

Ogólne

Pobór mocy

Wł.: 26 W

Sieciowy tryb czuwania (wskaźnik zasilania świeci na czerwono): 1,8 W lub mniej

Wyłączony (wskaźnik zasilania wyłączony): 0,3 W lub mniej*

* Po naciśnięciu i przytrzymaniu przycisku LINK przez co najmniej 2 sekundy, a następnie zwolnieniu palca, głośnik przechodzi w tryb wyłączenia zasilania, a wskaźnik zasilania gaśnie. Naciśnij LINK, aby ponownie korzystać z głośnika.

Wymiary* (szer. × wys. × gł.)

* W tym wystające części i elementy sterujące.

Ok. 160 mm × 337 mm × 165 mm (6 3/8 cala × 13 3/8 cala × 6 1/2 cala)

Waga

Ok. 3,6 kg (7 funtów 15 uncji)

Mikrofon kalibracyjny (ECM-AC4)

Charakterystyka kierunkowa

Wielokierunkowy

Efektywny zakres częstotliwości

30 Hz - 16 kHz

Złącze

Port USB Type-C®

Zasilanie

Zasilanie wtykowe (DC 5 V, 30 mA)

Wymiary* (szer. × wys. × gł.)

* Bez złącza USB Type-C®.

Ok. 70 mm × 12 mm × 12 mm (2 7/8 cala × 1/2 cala × 1/2 cala)

Waga

Ok. 6 g (1 uncja)

Uwaga

- Konstrukcja oraz dane techniczne mogą ulec zmianie bez powiadomienia.
- Zapoznaj się z Przewodnikiem dołączonym do produktu, który może zawierać dane techniczne niewymienione powyżej.

Zestaw kina domowego
BRAVIA Theatre Trio

Obsługiwane formaty dźwięku

Obsługiwane formaty dźwięku różnią się w zależności od portu. „○” wskazuje obsługiwany format audio, a „-” wskazuje nieobsługiwany format audio w tabeli poniżej.

Format	Wejście HDMI	Wyjście HDMI (eARC)	Wyjście HDMI (ARC)
LPCM 2ch	○	○	○
LPCM 5.1ch	○	○	-
LPCM 7.1ch	○	○	-
Dolby Digital	○	○	○
Dolby TrueHD	○	○	-
Dolby Digital Plus	○	○	○
Dolby Atmos	○	○	-
Dolby Atmos - Dolby TrueHD	○	○	-
Dolby Atmos - Dolby Digital Plus	○	○	○
DTS	○	○	○
DTS-ES Discrete 6.1, DTS-ES Matrix 6.1	○	○	○
DTS 96/24	○	○	○
DTS-HD High Resolution Audio	○	○	-
DTS-HD Master Audio	○	○	-
DTS:X	○	○	-
MPEG-2 AAC*	○	○	○
MPEG-4 AAC*	○	○	○

* Nie jest obsługiwany w niektórych krajach/regionach.

Uwaga

- HDMI IN nie obsługuje formatów audio zawierających zabezpieczenia przed kopiowaniem, takich jak Super Audio CD lub DVD-Audio.

TP1002068284

Zestaw kina domowego
BRAVIA Theatre Trio

Obsługiwane formaty wideo HDMI

Zestaw głośników obsługuje następujące formaty wideo.

8K 24/30/50/60 Hz
4K 24/25/30/50/60/100/120/144 Hz
1440p 120/144 Hz
1080p 24/30/50/60/100/120/144 Hz
1080i 50/60 Hz
720p 50/60 Hz
576p 50 Hz
480p 60 Hz

Informacje o ustawieniu [Format sygnału HDMI]

Gdy na ekranie pilota w aplikacji w sekcji [Ustawienia] - [Ustawienia HDMI] - [Format sygnału HDMI] zostanie ustawiony [Format rozszerzony (4K120, 8K)], możliwe jest przesyłanie wszystkich formatów wideo obsługiwanych przez zestaw głośników.

Po ustawieniu [Format sygnału HDMI] na [Format rozszerzony], format wideo jest ograniczony do 4K 60 Hz 4:4:4, 4:2:2 itp.

Po ustawieniu [Format sygnału HDMI] na [Format standardowy], format wideo jest ograniczony do 4K 60 Hz 4:2:0, 4K 24 Hz itp.

Informacje o używanym kablu HDMI

Użyj kabla zgodnego ze standardem HDMI.

Użyj znajdującego się w zestawie kabla HDMI do podłączenia do telewizora.

Kabel HDMI Ultra High Speed o przepustowości 48 Gb/s obsługuje wszystkie formaty wideo obsługiwane przez zestaw głośników.

Kabel HDMI Premium High Speed z obsługą połączeń Ethernet 18 Gb/s obsługuje formaty wideo do 4K 60 Hz 4:4:4, 4:2:2 itp.

Informacje o sygnale 3D

Poniższy format wideo obsługuje sygnał 3D w formacie obok siebie (ściśnięte).

- 1080i 50/60 Hz

Następujące formaty wideo są kompatybilne z sygnałem 3D w formatach Frame packing (pakowanie ramek) oraz Over-Under (Top-and Bottom) (górną-dół).

- 1080p 24 Hz
- 720p 50/60 Hz

Informacje o połączeniu HDMI

Gniazdo HDMI w zestawie głośników obsługuje sygnały wideo do 4K 120/144 Hz/8K, HDR (High Dynamic Range)(*1), VRR(*2), ALLM(*3), SBTM(*4), QMS(*5) i standard HDCP2.3 (*6).

*1 HDR jest standardem żywego obrazu wideo, który jest w stanie odwzorować szerszy zakres luminancji (zarówno jasnych, jak i ciemnych obszarów). Zestaw głośników obsługuje technologię HDR10, HLG (Hybrid Log-Gamma) i Dolby Vision.

*2 VRR (Variable Refresh Rate) to metoda transmisji, która pozwala tłumić zacinanie się obrazu i płynnie wyświetlać obrazy, dostosowując częstotliwość odświeżania po stronie wyświetlacza do częstotliwości klatek w grach itp.

*3 ALLM (Auto Low Latency Mode) to funkcja, która automatycznie przełącza się w tryb niskiego opóźnienia w połączeniu z wyjściem gier itp.

*4 SBTM (Source-Based Tone Mapping) to funkcja, która umożliwia urządzeniu AV generowanie i wyświetlanie obrazów HDR, które są zoptymalizowane pod kątem właściwości telewizora.

*5 QMS (Quick Media Switching) to funkcja, która umożliwia płynne przełączanie częstotliwości klatek wideo.

*6 HDCP2.3 to technologia ochrony praw autorskich służąca do ochrony treści, takich jak wideo 4K i wideo 8K.

TP1002069246

5-071-592-81(1) Copyright 2026 Sony Corporation

Zestaw kina domowego
BRAVIA Theatre Trio

Znaki towarowe

- Znaki słowne Apple, AirPlay, iPad, iPhone, iPod touch i Siri są znakami towarowymi firmy Apple Inc., zarejestrowanymi w Stanach Zjednoczonych oraz innych krajach i regionach.
- IOS jest znakiem towarowym lub zarejestrowanym znakiem towarowym firmy Cisco w Stanach Zjednoczonych i innych krajach, używanym na podstawie licencji.
- Słowo i logotypy BLUETOOTH® to zastrzeżone znaki towarowe, których właścicielem jest firma Bluetooth SIG, Inc. Firma Sony Group Corporation oraz jej spółki podległe korzystają ze wspomnianych znaków w ramach posiadanej licencji.
- Wi-Fi®, Wi-Fi Protected Access® i Wi-Fi Alliance® są zastrzeżonymi znakami towarowymi Wi-Fi Alliance.
- Wi-Fi CERTIFIED™, WPA™, WPA2™ i WPA3™ są znakami towarowymi stowarzyszenia Wi-Fi Alliance.
- USB Type-C® i USB-C® to zastrzeżone znaki towarowe USB Implementers Forum.
- Terminy „HDMI™” oraz „HDMI High-Definition Multimedia Interface”, charakterystyczny kształt produktów HDMI (HDMI trade dress) oraz Logo HDMI stanowią znaki towarowe lub zastrzeżone znaki towarowe spółki HDMI Licensing Administrator, Inc.
- Znaki słowne „BRAVIA” oraz „BRAVIA Sync” są znakami towarowymi lub zastrzeżonymi znakami towarowymi firmy Sony Group Corporation lub jej podmiotów stowarzyszonych.
- „PlayStation” to zarejestrowany znak handlowy firmy Sony Interactive Entertainment Inc.
- Znak słowny LDAC i logo LDAC są znakami towarowymi firmy Sony Group Corporation lub jej podmiotów stowarzyszonych.

Wszystkie pozostałe znaki towarowe lub zastrzeżone znaki towarowe są znakami towarowymi lub zastrzeżonymi znakami towarowymi odpowiednich właścicieli. W niniejszej instrukcji znaki ™ i ® nie są wymieniane.

HDMI™
HIGH-DEFINITION MULTIMEDIA INTERFACE

TP1002271807

Licencje

- Ten produkt zawiera oprogramowanie używane przez firmę Sony w ramach umowy licencyjnej z właścicielem praw autorskich. Właściciel praw autorskich do oprogramowania zobowiązał nas do przedstawienia tej umowy klientom. Odwiedź następujący adres URL i przeczytaj.
<https://rd1.sony.net/help/ht/sl/26b/>
- Oprogramowanie znajdujące się w tym produkcie zawiera oprogramowanie chronione prawem autorskim, które jest objęte licencją GPL/LGPL i innymi licencjami, które mogą wymagać dostępu do kodu źródłowego. Kopię odpowiedniego kodu źródłowego wymaganego na podstawie GPL/LGPL (i innych licencji) można znaleźć pod następującym adresem URL. Kod źródłowy wymagany przez GPL/LGPL można uzyskać od nas na nośniku fizycznym na okres trzech lat od ostatniej wysyłki tego produktu, wypełniając formularz pod następującym adresem URL. Ta oferta obowiązuje w przypadku każdego, kto otrzymał te informacje.
<https://oss.sony.net/Products/Linux/>
Należy pamiętać, że Sony nie może odpowiedzieć na żadne pytania dotyczące zawartości tego kodu źródłowego.
- Użycie oznaczenia Works with Apple AirPlay oznacza, że akcesorium zostało zaprojektowane specjalnie do działania z technologią wskazaną w oznaczeniu oraz zostało certyfikowane przez twórcę jako spełniające standardy jakości firmy Apple.
- Oprogramowanie Spotify podlega licencjom innych firm:
<https://www.spotify.com/connect/third-party-licenses>.
- Dolby, Dolby Vision, Dolby Atmos, and the double-D symbol are trademarks of Dolby Laboratories Licensing Corporation. Manufactured under license from Dolby Laboratories. Confidential unpublished works. Copyright © 2012–2024 Dolby Laboratories. All rights reserved.
- Manufactured under license from IMAX Corporation. IMAX® is a registered trademark of IMAX Corporation in the United States and/or other countries. For DTS patents, see <http://xperi.com/dts-patents/>. Manufactured under license from DTS, Inc. and its affiliates. DTS, DTS:X, and the DTS:X logo are registered trademarks or trademarks of DTS, Inc. and its affiliates in the United States and/or other countries. © DTS, Inc. and its affiliates. ALL RIGHTS RESERVED.
- Usługi sieciowe, zawartość oraz (system operacyjny i) oprogramowanie tego produktu mogą podlegać indywidualnym warunkom i mogą zostać zmienione, przerwane lub wyłączone w dowolnym momencie i mogą wymagać opłat, rejestracji i podania informacji o karcie kredytowej.

TP1002271808

Uwagi dotyczące użytkowania

Środki ostrożności

- Dostarczony przewód zasilający jest przeznaczony wyłącznie do tego zestawu głośników. Nie należy go używać z jakimkolwiek innym urządzeniem.
- Odłącz przewód zasilający od gniazdka sieciowego, gdy zestaw głośników nie jest używany przez długi okres czasu. Podczas odłączania przewodu zasilającego od gniazdka sieciowego, zawsze odłączaj go, trzymając za wtyczkę. Nie wolno ciągnąć za przewód.
- Jeśli przewód zasilający jest uszkodzony, skontaktuj się z pomocą techniczną firmy Sony lub sklepem, w którym zakupiono produkt, w celu uzyskania zamiennika.

Lokalizacja urządzenia

- Nie należy instalować zestawu głośników w pobliżu źródeł ciepła ani w miejscu narażonym na bezpośrednie działanie promieni słonecznych, nadmierny kurz lub wstrząsy mechaniczne. Warunki te mogą spowodować usterkę.
- Umieścić ten zestaw głośników na płaskiej, poziomej powierzchni. Po umieszczeniu na pochylej powierzchni zestaw głośników może przewrócić się lub spaść z powierzchni z powodu własnych drgań, co może spowodować obrażenia ciała, nieprawidłowe działanie lub obniżenie wydajności.
- Umieszczenie zestawu głośników na podłodze pokrytej specjalną farbą, woskiem, smarem lub rozpuszczalnikiem itp. może spowodować przebarwienia lub plamy na podłodze.
- Głośniki zestawu głośników nie są ekranowane magnetycznie. Nie umieszczaj kart magnetycznych na zestawie głośników lub w jego pobliżu.
- W pobliżu zestawu głośników nie należy umieszczać żadnych metalowych przedmiotów innych niż telewizor. Funkcje bezprzewodowe mogą być niestabilne.
- Gdy zestaw głośników jest używany z tunerem, telewizorem lub magnetowidem, może powstać szum lub zniekształcony obraz. W takim przypadku zestaw głośników należy zainstalować z dala od tych urządzeń.
- Nie należy umieszczać zestawu głośników w pobliżu obiektów emitujących silne pole magnetyczne, takich jak kuchenki mikrofalowe lub duże głośniki.

Jak dbać o zestaw głośników

- Kurz i brud z tkaniny należy usunąć miękką szmatką, lekko dociskając.
 - Zdrapanie brudu paznokciami lub użycie nadmiernej siły może spowodować uszkodzenie tkaniny.
 - Nie używaj szczotek do czyszczenia itp., ponieważ w zależności od materiału mogą one uszkodzić część tkaniny.
 - Jeżeli część materiałowa jest mocno zabrudzona, przetrzyj ją miękką szmatką lekko zwilżoną neutralnym detergentem, a następnie wytrzyj miękką, suchą szmatką. Stosowanie nieneutralnych detergentów lub środków czyszczących może spowodować blaknięcie kolorów lub uszkodzenie tkaniny.
- Obudowę należy przecierać miękką szmatką lekko zwilżoną neutralnym detergentem. Nie używaj ściernych gąbek, środków czyszczących ani rozpuszczalników, takich jak alkohol lub benzyna.

Informacje o komunikacji BLUETOOTH

- Technologia bezprzewodowa BLUETOOTH to technologia bezprzewodowa krótkiego zasięgu, która umożliwia komunikację między urządzeniami cyfrowymi, takimi jak smartfony i komputery. Maksymalny zasięg komunikacji może się różnić w zależności od obecności przeszkód (ludzi, metalowych przedmiotów, ścian itp.) lub środowiska elektromagnetycznego.
- Mikrofałe generowane przez urządzenie BLUETOOTH mogą wpływać na działanie elektronicznych urządzeń medycznych. Należy wyłączyć zestaw głośników i inne urządzenia BLUETOOTH w następujących miejscach, gdyż w przeciwnym razie może dojść do wypadku:

- W szpitalach, w pobliżu miejsc uprzywilejowanych w pociągach, w miejscach, w których obecny jest gaz łatwopalny, w pobliżu drzwi automatycznych lub alarmów pożarowych.
- Zestaw głośników obsługuje funkcje zabezpieczeń zgodne ze standardem zabezpieczeń BLUETOOTH podczas komunikacji z wykorzystaniem technologii bezprzewodowej BLUETOOTH. Jednak w zależności od skonfigurowanych ustawień i innych czynników to zabezpieczenie może być niewystarczające. Należy zachować ostrożność podczas korzystania z komunikacji BLUETOOTH.
- Firma Sony nie ponosi żadnej odpowiedzialności za jakiegokolwiek szkody lub straty wynikające z wycieku danych, które mogą wystąpić podczas korzystania z komunikacji BLUETOOTH.
- Nie ma gwarancji, że połączenie BLUETOOTH będzie działać ze wszystkimi urządzeniami BLUETOOTH.
 - Urządzenia BLUETOOTH połączone z zestawem głośników muszą być zgodne ze standardem BLUETOOTH określonym przez Bluetooth SIG, Inc. oraz posiadać certyfikat zgodności.
 - Nawet gdy podłączone urządzenie spełnia powyższy standard BLUETOOTH, w zależności od właściwości i specyfikacji urządzenia może nie być w stanie się połączyć lub sposób obsługi, wyświetlacz lub działanie mogą się różnić.
- W zależności od urządzenia BLUETOOTH połączonego z zestawem głośników, warunków komunikacji lub otoczenia może występować szum lub dźwięk może zanikać.
- W zależności od podłączonego urządzenia rozpoczęcie komunikacji może zająć trochę czasu.

Inne uwagi

- Temperatura zestawu głośników może wzrosnąć podczas użytkowania. Nie oznacza to wadliwego działania.
- Jeśli do zestawu głośników dostanie się ciało obce lub woda, należy natychmiast wyłączyć zestaw głośników, odłączyć go od gniazdka sieciowego i skontaktować się z pomocą techniczną firmy Sony lub sklepem, w którym zakupiono produkt.
- Podłączając zestaw głośników do Internetu, podłącz go przez router(*) z odpowiednimi ustawieniami zabezpieczeń. W przypadku problemów z bezpieczeństwem, zestaw głośników może zostać poddany atakom malware (złośliwego oprogramowania) itp. przez Internet. Informacje użytkownika i zasoby cyfrowe mogą być narażone na zagrożenia, takie jak ekstrakcja i fałszowanie. Zestaw głośników może również uszkodzić inne usługi sieciowe bez wiedzy użytkownika.

* Router to urządzenie, które pośredniczy między linią internetową a linią sieci lokalnej.

Istnieją następujące typy routerów:

- Router przewodowy
- Modem ADSL z funkcją routera
- Jednostka sieci optycznej (ONU) z funkcją routera
- Punkt dostępowy Wi-Fi z funkcją routera (router bezprzewodowej sieci LAN)
- Urządzenie do gniazdka ściennego z linią sieciową (**)

** Jeśli nie masz pewności, czy urządzenie do gniazdka ściennego z linią sieciową ma funkcję routera, skonsultuj się z zarządcą osiedla lub dostawcą Internetu.

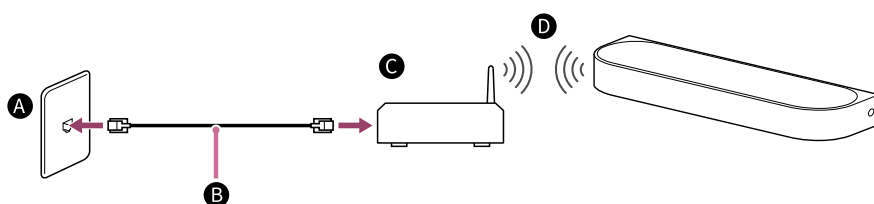

- A** Gniazdo LAN w ścianie
- B** Kabel LAN
- C** Router
- D** Bezprzewodowa sieć LAN

Uwaga

- Sprawdź, czy router jest włączony.
- Sprawdź połączenie sieciowe i ustawienia sieci.
- Gdy używany jest router bezprzewodowej sieci LAN, zasięg komunikacji może się skrócić w zależności od środowiska użytkownika (w tym materiału ściany), warunków odbioru fal radiowych lub przeszkód między zestawem głośników a routerem bezprzewodowej sieci LAN. Przysuń zestaw głośników i router bezprzewodowej sieci LAN do siebie.

- Urządzenia wykorzystujące pasmo częstotliwości 2,4 GHz, takie jak kuchenki mikrofalowe, urządzenia BLUETOOTH lub cyfrowe urządzenia bezprzewodowe, mogą zakłócać komunikację. Odsuń zestaw głośników od takich urządzeń lub wyłącz je.
- Bezprzewodowe połączenie LAN może stać się niestabilne w zależności od środowiska użytkowania, szczególnie podczas korzystania z funkcji BLUETOOTH w zestawie głośników. Spróbuj poprawić środowisko korzystania z bezprzewodowej sieci LAN.
- W przypadku jakichkolwiek pytań lub problemów dotyczących tego zestawu głośników należy skontaktować się z pomocą techniczną firmy Sony lub sklepem, w którym zakupiono produkt.

Powiązany temat

- [Wykrywanie i usuwanie usterek](#)
- [Strona internetowa poświęcona obsłudze klienta](#)

TP1002271809

5-071-592-81(1) Copyright 2026 Sony Corporation