

Sistema de cinema em casa  
BRAVIA Theatre Trio



Modelo : YY2100C

**Se for necessário instale a aplicação no seu smartphone e siga as diretrizes na aplicação para instalar e configurar o sistema de altifalantes.**

**Certifique-se de que utiliza a aplicação para instalar e configurar, mesmo aquando da ligação de altifalantes opcionais.**



**Se já estiver a utilizar um dispositivo compatível com a aplicação, selecione [Adicionar dispositivo] para instalação e configuração após a atualização da aplicação para a versão mais recente.**

Para utilizar o sistema de altifalantes com todas as funções disponíveis e o melhores desempenhos, atualize o software do sistema de altifalantes e a aplicação "Sony | BRAVIA Connect" para as versões mais recentes.

HT-A8

[Acerca da aplicação necessária para utilizar o sistema de altifalantes](#)

---

[Acerca da descrição do Guia de ajuda](#)

---

Peças e controlos

---

[Configuração do sistema de altifalantes e dispositivos ligados](#)

---

[Altifalante central](#)

---

[Altifalante frontal](#)

---

[Indicadores no altifalante central](#)

---

[Indicador no altifalante frontal](#)

---

[Controlo remoto fornecido](#)

---

[Ecrã do controlo remoto na aplicação](#)

---

[Verificar o conteúdo da embalagem](#)

---

Configuração inicial

---

Instalar o sistema de altifalantes

- [Instalar o altifalante central e os altifalantes frontais](#)

---

  - [Instalar o altifalante central e os altifalantes frontais num suporte de televisor e em prateleiras](#)

---

  - [Montar o altifalante central e os altifalantes frontais numa parede](#)

---

  - [Utilização com um subwoofer opcional e altifalantes traseiros](#)

---

  - [Quando da utilização dos altifalantes traseiros SA-RS5 opcionais](#)
- 

[Ligar a um televisor](#)

---

[Ligar um dispositivo AV](#)

---

[Ligar a uma tomada de CA](#)

---

[Efetuar a configuração inicial com a aplicação “Sony\\_| BRAVIA Connect”](#)

---

[Se o altifalante central e os altifalantes frontais subwoofer não estiverem ligados corretamente](#)

---

Ouvir música/som

---

[Ouvir o som do televisor](#)

---

[Reproduzir com o dispositivo AV ligado](#)

---

[Ajustar a qualidade do som](#)

---

Ouvir música/som com a função BLUETOOTH®

[Ouvir música emparelhando o dispositivo BLUETOOTH que é ligado pela primeira vez](#)

[Ouvir música a partir do dispositivo BLUETOOTH emparelhado](#)

[Ativar ou desativar a função sem fios](#)

Desfrutar de música numa rede

[Utilizar Spotify](#)

[Utilizar AirPlay](#)

Utilizar o sistema de altifalantes interligado com um televisor

[Utilizar o sistema de altifalantes interligado com um televisor \(função Controlo para HDMI\)](#)

[Utilizar o sistema de altifalantes interligado com um televisor compatível com a função "BRAVIA Sync"](#)

Alterar as definições com a aplicação

[\[Configurações de ligação dos altifalantes sem fios\]](#)

[\[Definições de som\]](#)

[\[Definições HDMI\]](#)

[\[Definições Bluetooth\]](#)

[\[Definições do sistema\]](#)

[\[Definições da rede\]](#)

[\[Configuração fácil\]](#)

[\[Atualização do software\]](#)

[Reduzir o consumo de energia no modo de espera](#)

Resolução de problemas

[Resolução de problemas](#)

[Website de apoio ao cliente](#)

[Reinicializar o sistema de altifalantes](#)

Especificações

[Especificações](#)

[Formatos de áudio suportados](#)

[Formatos de vídeo HDMI suportados](#)

Informação adicional

[Marcas comerciais](#)

---

[Licenças](#)

---

[Notas sobre a utilização](#)

5-071-593-31(1) Copyright 2026 Sony Corporation

Sistema de cinema em casa  
BRAVIA Theatre Trio

## Acerca da aplicação necessária para utilizar o sistema de altifalantes

Utilize um smartphone com a aplicação “Sony | BRAVIA Connect” instalada para efetuar a configuração inicial (incluindo instalação e ligação) e as operações, bem como configurar as definições no sistema de altifalantes.

Certifique-se de que utiliza a aplicação para instalar e configurar, mesmo aquando da ligação de altifalantes opcionais. Se já estiver a utilizar um dispositivo compatível com a aplicação, selecione [Adicionar dispositivo] para instalação e configuração após a atualização da aplicação para a versão mais recente.



Para utilizar o sistema de altifalantes é necessária uma ligação à internet.

Para usar o sistema de altifalantes, ligue o smartphone onde está instalada a aplicação à mesma rede que o sistema de altifalantes.

A aplicação permite-lhe realizar as seguintes operações e configurações.

- Instalação e ligação adequadas do sistema de altifalantes e dos altifalantes opcionais ligados ao sistema de altifalantes
- Configuração inicial do sistema de altifalantes, incluindo a ligação à rede, a otimização do som surround, etc.
- Operações como ajuste de volume, seleção de entrada, etc.
- Alterar as definições do sistema de altifalantes para as definições pretendidas
- Atualizar o software do sistema de altifalantes para a versão mais recente
- Verificar as informações de suporte e as informações de atualização mais recentes

O controlo remoto fornecido pode ser utilizado apenas para efetuar operações e alterar definições frequentemente utilizadas durante a visualização de conteúdos.

### Nota

- Para utilizar a aplicação é necessário ter uma conta e iniciar sessão.
- Se não utilizar a aplicação ou o sistema de altifalantes por mais de 30 dias, pode ser necessário voltar a registar o sistema de altifalantes na aplicação.

### Tópico relacionado

- [Controlo remoto fornecido](#)
- [Ecrã do controlo remoto na aplicação](#)

TP1002271715

Sistema de cinema em casa  
BRAVIA Theatre Trio

## Acerca da descrição do Guia de ajuda

---

### Acerca da descrição das operações

Este Guia de ajuda explica as operações baseadas nas seguintes premissas.

- O sistema de altifalantes e a aplicação “Sony | BRAVIA Connect” possuem a versão mais recente do software.
- O sistema de altifalantes está ligado a um televisor compatível com eARC ou ARC utilizando um cabo HDMI, e as funções do Controlo para HDMI do sistema de altifalantes e do televisor estão ativados.
- A configuração do sistema de altifalantes e do televisor(\*) foi concluída no ecrã seguinte na aplicação “Sony | BRAVIA Connect”.
  - \* Se estiver a utilizar uma aplicação compatível com BRAVIA, o sistema de altifalantes e a BRAVIA podem ser controlados com o ecrã do controlo remoto na aplicação. Se estiver a utilizar outros televisores, só o sistema de altifalantes pode ser controlado com o ecrã do controlo remoto na aplicação.

### Acerca das informações apresentadas na aplicação

- As letras em [ ] (parênteses retos) indicam as informações que aparecem no ecrã da aplicação “Sony | BRAVIA Connect”.

TP1002069365

Sistema de cinema em casa  
BRAVIA Theatre Trio

## Configuração do sistema de altifalantes e dispositivos ligados

O sistema de altifalantes suporta formatos de áudio baseados em objetos, como Dolby Atmos e DTS:X.

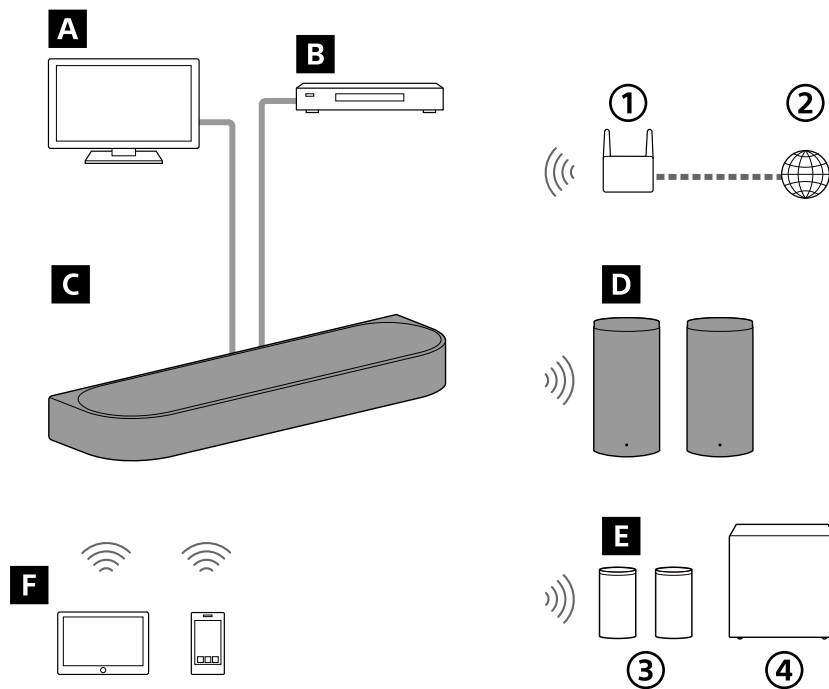

- ① Router de LAN sem fios
- ② Internet
- ③ Altifalantes traseiros
- ④ Subwoofer

### A Televisor

O sistema de altifalantes pode ser utilizado para reproduzir som do televisor, ligando o altifalante central e o televisor compatíveis com eARC ou ARC utilizando um cabo HDMI.

[Ouvir o som do televisor](#)

### B Dispositivo AV (leitor de Blu-ray Disc™, box de descodificador, box de cabo, box de satélite, consola de jogos, etc.)

O sistema de altifalantes pode ser utilizado para reproduzir o som do dispositivo AV, ligando o altifalante central e o dispositivo AV através de um cabo HDMI.

[Reproduzir com o dispositivo AV ligado](#)

### C Altifalante central

Pode usufruir do som através do altifalante central e dos altifalantes frontais fornecidos, ligando um televisor e um dispositivo AV no altifalante central.

### D Altifalantes frontais fornecidos

Liga, sem fios, ao altifalante central para reproduzir o som.

### E Altifalantes opcionais

Utilizando a aplicação, podem ser ligados e configurados altifalantes traseiros e subwoofers opcionais ao sistema de altifalantes.

Os nomes dos modelos dos dispositivos de áudio principais que são compatíveis com o sistema de altifalantes podem ser encontrados no seguinte URL.

<https://www.sony.net/comp-home/>

#### **F** Dispositivo móvel

O sistema de altifalantes pode ser utilizado para reproduzir som do dispositivo móvel, ligando o sistema de altifalantes e o dispositivo móvel através da função BLUETOOTH.

O sistema de altifalantes também pode ser usado para transmitir música através da ligação de um dispositivo móvel à mesma rede que o sistema de altifalantes.

[Ouvir música emparelhando o dispositivo BLUETOOTH que é ligado pela primeira vez](#)

TP1002271716

5-071-593-31(1) Copyright 2026 Sony Corporation

## Altifalante central

### Frente

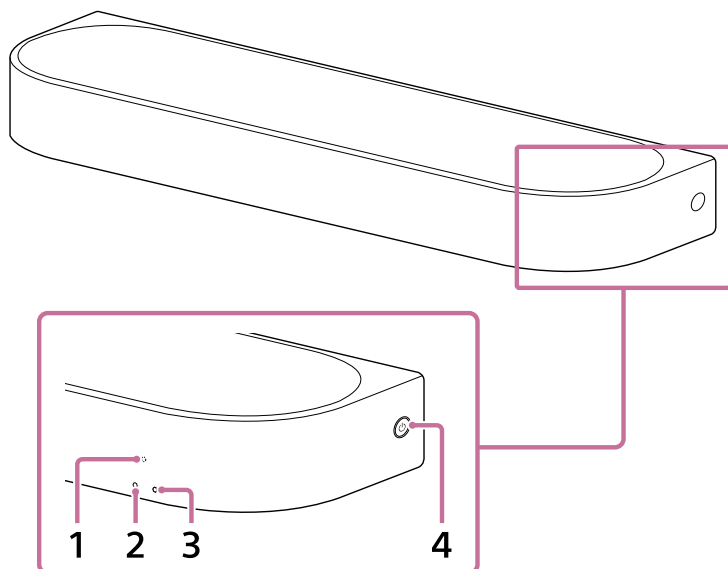

#### 1. Sensor do controlo remoto

Aponte o controlo remoto fornecido para o sensor do controlo remoto do altifalante central para interagir com o sistema de altifalantes.

#### 2. Indicador de subestado (branco)

Indica o estado do sistema de altifalantes, acendendo ou piscando a branco.

#### 3. Indicador de estado principal (colorido)

Indica o estado do sistema de altifalantes acendendo ou piscando em 5 cores (branco/azul claro/azul/verde/vermelho).

#### 4. (Alimentação)

Ativa o sistema de altifalantes. Se premir este botão quando o sistema de altifalantes está ativo, o sistema de altifalantes é colocado no modo de espera.

Prima continuamente este botão durante mais de 10 segundos para reinicializar o sistema de altifalantes.

### Traseira

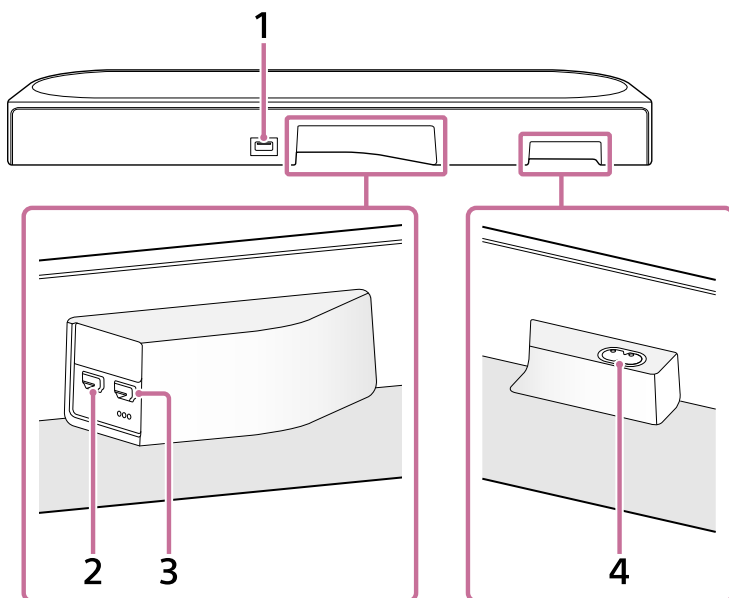

#### 1. Porta FOR SERVICE

#### 2. Tomada HDMI IN

#### 3. Tomada HDMI OUT (TV (eARC/ARC))

Esta é uma tomada HDMI dedicada à ligação a um televisor.

Utilize um cabo HDMI para ligar um televisor que tenha uma tomada de entrada HDMI. O sistema de altifalantes é compatível com eARC e ARC. ARC é uma funcionalidade que envia som do televisor da tomada HDMI no televisor para um dispositivo AV, como o sistema de altifalantes, através de um cabo HDMI. eARC é uma versão avançada de ARC que permite a transmissão de conteúdos LPCM de multi-canal e de áudio baseado em objeto que não pode ser transmitido com ARC.

#### 4. Entrada de CA

##### Sugestão

- Há três pontos táteis com um tamanho aproximado de 1 mm (1/16 pol) sob a tomada HDMI OUT (TV (eARC/ARC)) jack. Utilize-os como orientação durante a ligação.

#### Tópico relacionado

- [Indicadores no altifalante central](#)
- [Ligar a um televisor](#)
- [Ligar um dispositivo AV](#)
- [Ligar a uma tomada de CA](#)
- [Reinicializar o sistema de altifalantes](#)

TP1002271717

Sistema de cinema em casa  
BRAVIA Theatre Trio

## Altifalante frontal

### Frente, Baixo

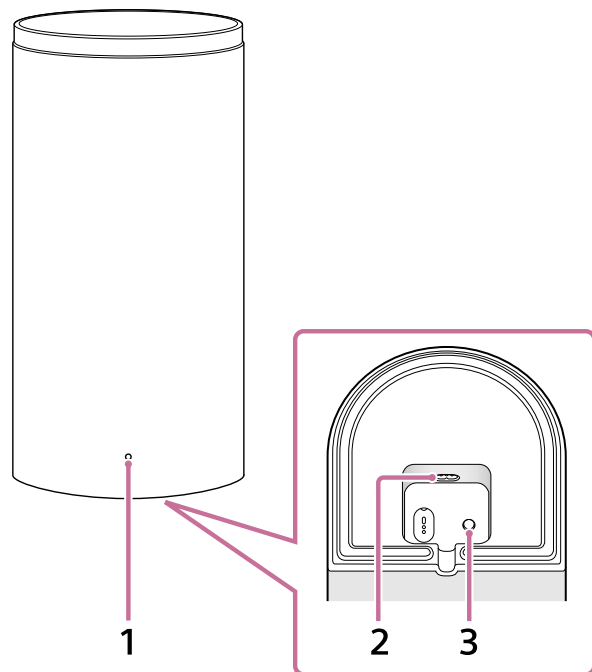

#### 1. Indicador de alimentação

Indica o estado do altifalante frontal, acendendo ou piscando em 3 cores (branco/azul/vermelho).

#### 2. Entrada de CA

#### 3. LINK

A função do botão varia, dependendo de quanto tempo é premido.

Quando o altifalante frontal está ligado:

- **Premir:** Prima este botão quando o altifalante central e os altifalantes frontais não ligam corretamente à aplicação "Sony | BRAVIA Connect". Siga as instruções na aplicação.
- **Prima sem soltar durante 2 segundos até ser reproduzido o som de notificação:** Desliga o altifalante frontal.
- **Prima sem soltar durante 10 segundos até ser reproduzido o segundo som de notificação:** Reinicializa o altifalante frontal.

Quando o altifalante frontal está desligado:

- **Premir:** Liga o altifalante frontal.

### Sugestão

- A reentrância no fundo do altifalante frontal esquerdo (FRONT L) tem uma barra convexa com, aproximadamente, 5 mm (13/64 pol) e dois pontos táteis com, aproximadamente, 1 mm (1/16 pol) alinhados lado a lado. A reentrância no fundo do altifalante frontal direito (FRONT R) tem uma barra convexa com, aproximadamente 5 mm (13/64 pol). A barra convexa indica que é um altifalante frontal. Utilize-o como guia para distingui-lo do altifalante traseiro opcional. Utilize os pontos táteis como guia para distinguir o altifalante frontal esquerdo do altifalante frontal direito.

## Traseira

A ilustração abaixo mostra o altifalante frontal com a tampa na traseira retirada.

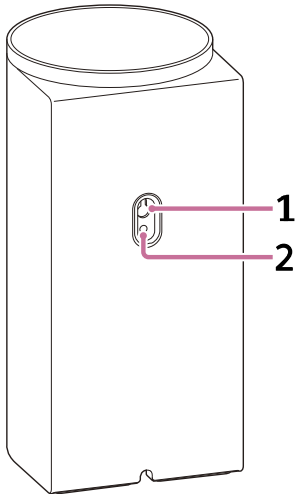

### 1. Orifício de montagem na parede

### 2. Orifício de montagem para o suporte de altifalante normal

Isto é compatível com o parafuso de tamanho M5.

#### Nota

- Quando utilizar o orifício de montagem na parede (1) ou o orifício de montagem para o suporte de altifalante normal (2), retire a tampa inserindo uma chave de fendas plana ou outro objeto semelhante.

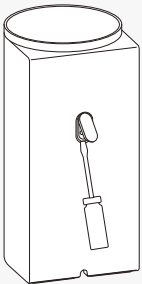

#### Tópico relacionado

- [Indicador no altifalante frontal](#)
- [Ligar a uma tomada de CA](#)
- [Se o altifalante central e os altifalantes frontais subwoofer não estiverem ligados corretamente](#)
- [Reinicializar o sistema de altifalantes](#)

TP1002271713

## Indicadores no altifalante central

Existem dois indicadores que mostram o estado do altifalante central.

O indicador de subestado (branco) está no lado esquerdo e o indicador de estado principal (colorido) está no lado direito.

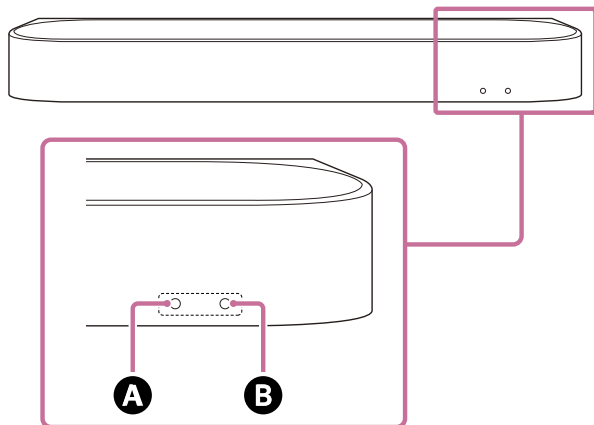

- A** Indicador de subestado (branco)
- B** Indicador de estado principal (colorido)

### Estado da energia

#### **B** Indicador de estado principal



- ..... (Desligado)  
O altifalante central traseiro está desligado.
- ..... (Piscar lentamente a branco)  
Ligar/desligar em processamento.

### Entrada de áudio/silêncio



#### **B** Indicador de estado principal

- (Acende a branco)  
A entrada (eARC/ARC) do televisor está selecionada.
- (Acende a verde)  
A entrada HDMI está selecionada.
- (Acende a azul)  
A entrada BLUETOOTH está selecionada.  
Um dispositivo BLUETOOTH está ligado ao sistema de altifalantes.
- (Piscar repetidamente duas vezes a azul)  
O sistema de altifalantes está no estado de espera de emparelhamento BLUETOOTH.
- (Piscar a azul)  
A ligação com o dispositivo BLUETOOTH está a ser efetuada.
- (Acende a azul claro)



A entrada do serviço de rede está selecionada.

-  .....  ..... (Piscar duas vezes a branco)

A alternância para a entrada de TV (eARC/ARC) está ser efetuada.

-  .....  ..... (Piscar duas vezes a verde)

A alternância para a entrada HDMI está a ser efetuada.

-  .....  ..... (Piscar duas vezes a azul)

A alternância para a entrada BLUETOOTH está a ser efetuada.

-  .....  ..... (Piscar duas vezes a azul claro)

A alternância para a entrada do serviço de rede está ser efetuada.

-     (Piscar lenta e alternadamente a branco/azul)

O sistema de altifalantes está a ser configurado. A reprodução de áudio não está disponível.

## **A** Indicador de subestado

-  .....  ..... (Piscar lentamente a branco)

A configuração inicial não está concluída na aplicação ou o sistema de altifalantes não está ligado a uma rede.

-  .....  ..... (Piscar a cada 2 segundos a branco)

O sistema de altifalantes está silenciado.

## Feedback de configuração/operação

### **A** Indicador de subestado

-  ..... (Acende uma vez durante algum tempo a branco)

A definição muda para ligada.

-  ·  ..... (Piscar duas vezes a branco)

A definição muda para desligada.

-  ..... (Acende uma vez brevemente a branco)









O volume sobe e desce.

-  .....  .....  ..... (Piscar três vezes a branco)

A operação é inválida. Por exemplo, a definição não pode ser alterada, o volume está no limite superior ou inferior, etc.

## Condições especiais

### **B** Indicador de estado principal

-  ·  ·  ·  ·  ·  ·  ·  (Piscar rapidamente a azul)

O sistema de altifalantes está a ser registado na aplicação.

-     (Piscar alternadamente a branco/azul)

A atualização/reinicialização do software, etc. está ser efetuada.

-  .....  ..... (Piscar a vermelho)

Foi detetado um erro ou uma situação anormal. Siga os passos em “[Resolução de problemas.](#)”

---

## Tópico relacionado

- [Resolução de problemas](#)
- [Reinicializar o sistema de altifalantes](#)



## Indicador no altifalante frontal

Indica o estado do altifalante frontal.

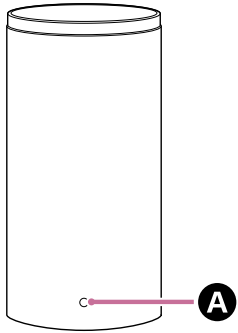







### A Indicador de alimentação (colorido)













#### Estado da energia

-  (Acende a vermelho)  
O altifalante frontal está no modo de espera.
- ..... (Desligado)  
O altifalante frontal está inativo.

#### Estado da ligação com o altifalante central

-  (Acende a branco)  
O altifalante frontal está ligado ao altifalante central.
-  .....  ..... (Piscar lentamente a branco)  
O altifalante frontal está a aguardar a ligação do altifalante central.
-  ·  .....  ·  ..... (Piscar repetidamente duas vezes a branco)  
O altifalante frontal está a aguardar a ligação manual do altifalante central.

#### Condições especiais

-     (Piscar alternadamente a branco/azul)  
A atualização/reinicialização do software, etc. está ser efetuada.
-  ·  ·  ·  ·  ·  ·  ·  (Piscar a vermelho)  
Foi detetado um erro ou uma situação anormal. Siga os passos em [“Resolução de problemas.”](#)

#### Tópico relacionado

- [Resolução de problemas](#)
- [Reinicializar o sistema de altifalantes](#)



## Controlo remoto fornecido

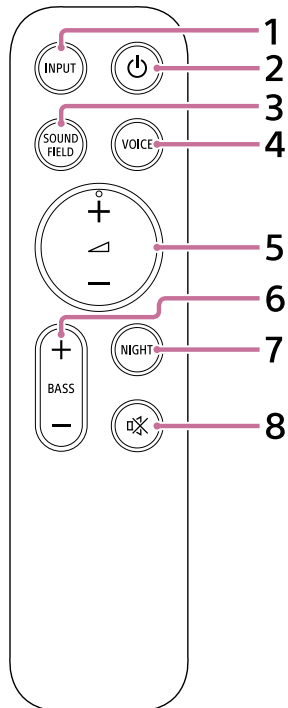

### 1. INPUT (Entrada)

Quando este botão é premido, o indicador para a entrada selecionada fica intermitente. Prima este botão repetidamente para alternar da entrada atual para a entrada que pretende selecionar.

A fonte de entrada alterna do seguinte modo.

Serviço de rede de TV ➡ HDMI ➡ BLUETOOTH ➡ Serviço de rede (Spotify<sup>(\*)</sup>/AirPlay<sup>(\*\*)</sup>) ➡ TV . . .

\* O serviço Spotify poderá não estar disponível em alguns países ou algumas regiões.

\*\* Visualizado apenas quando a entrada é trocada, premindo o botão durante a reprodução de música Spotify/AirPlay.

### 2. (Alimentação)

Muda entre a alimentação ligada e o modo de espera no sistema de altifalantes.

### 3. SOUND FIELD (Campo de som)

Liga/desliga o efeito de campo de som no sistema de altifalantes.

### 4. VOICE (Modo de voz)

Liga/desliga o modo de voz no sistema de altifalantes.

Quando um televisor Sony compatível com a função de ligação do sistema de altifalantes é ligado, o zoom por voz é ligado/desligado em vez do modo de voz, selecionando a entrada de TV no sistema de altifalantes.

### 5. (Volume) + (mais)<sup>(\*\*\*)</sup>/– (menos)

Utilizado para ajustar o volume do sistema de altifalantes.

<sup>\*\*\*</sup>  (Volume) + (mais) tem um ponto tátil. Utilize-o como orientação durante a utilização.

### 6. BASS (Nível de baixos) + (mais)/– (menos)

Utilizado para ajustar o volume do som grave ou do subwoofer opcional.

### 7. NIGHT (Modo noturno)

Liga/desliga o modo de noite no sistema de altifalantes.

## 8. (Silenciar)

Desativa temporariamente o som no sistema de altifalantes.

### Acerca da substituição das pilhas para o controlo remoto fornecido

Se o sistema de altifalantes não responder às operações com o controlo remoto fornecido, substitua as duas pilhas por pilhas novas.

Utilize pilhas R03 ou LR03 (tamanho AAA) na substituição.

Para retirar a tampa do compartimento das pilhas, deslize-a enquanto prime marca triangular na parte traseira do controlo remoto.

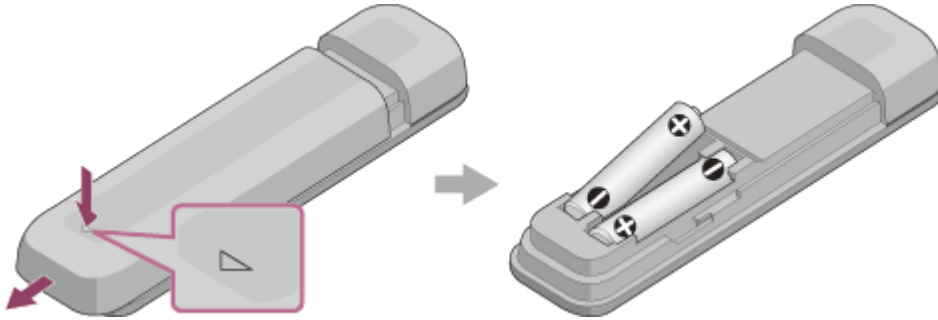

### Se o controlo remoto não funcionar corretamente

- Aponte o controlo remoto para o sensor do controlo remoto no altifalante central.
- Remova eventuais obstruções entre o controlo remoto e o altifalante central.
- Verifique se os polos + (positivo) e - (negativo) da bateria estão na orientação correta.
- Substitua ambas as pilhas do controlo remoto por novas se já forem pilhas antigas.
- Verifique se é pressionado o botão correto no controlo remoto.

### Tópico relacionado

- [Ajustar a qualidade do som](#)
- [Utilizar Spotify](#)
- [Utilizar AirPlay](#)

TP1002271719

Sistema de cinema em casa  
BRAVIA Theatre Trio

## Ecrã do controlo remoto na aplicação

Há dois tipos de ecrã do controlo remoto na aplicação.

### Ecrã do controlo remoto que só pode operar o sistema de altifalantes

Este ecrã é apresentado quando um televisor que não seja compatível com a aplicação é ligado utilizando o cabo HDMI.

### Ecrã do controlo remoto que pode operar o sistema de altifalantes e a BRAVIA

Este ecrã é apresentado quando uma aplicação compatível com BRAVIA é ligada utilizando o cabo HDMI. Os itens seguintes que podem ser utilizados para operar o sistema de altifalantes são apresentados em [Remoto], [Imagem e som], [Saída de áudio] e [Definições]. Se o televisor não estiver ligado, será apresentado um ecrã do controlo remoto que só pode operar o sistema de altifalantes.

#### Itens no ecrã do controlo remoto na aplicação

- **[Nível restante da bateria]** (Quando da ligação aos altifalantes traseiros recarregáveis integrados e opcionais)  
O nível de carga restante da bateria recarregável incorporada para os altifalantes traseiros opcionais é apresentado.
- **Área de comutação de entrada/informação de reprodução**  
A entrada atualmente selecionada, etc. aparece na parte superior do ecrã. As seguintes informações e operações são apresentadas após tocar nesta área.
  - Metadados de reprodução: nome, artista, álbum duração etc. da música que está a ser reproduzida.
  - Informações de transmissão: frequência do sinal de entrada, etc.
  - Formato de áudio: formato de áudio do sinal de entrada (Dolby Atmos, DTS, etc.), número de canais, etc.
  - Nome do dispositivo BLUETOOTH ligado ao sistema de altifalantes
  - Controlos de reprodução para o dispositivo BLUETOOTH
  - Seleção de entrada(\*)
- \* Quando um televisor compatível com a aplicação é ligado ao sistema de altifalantes utilizando um cabo HDMI, a entrada de TV também pode ser selecionada.
- **[  (Alimentação) ]**  
Define o sistema de altifalantes para o modo de espera quando é tocando enquanto o sistema de altifalantes está ligado.
- **[Modo noturno]**  
Liga/desliga o modo de noite no sistema de altifalantes.
- **[Campo de som]**  
Liga/desliga o efeito de campo de som no sistema de altifalantes.
- **[Modo de voz]**  
Liga/desliga o modo de voz no sistema de altifalantes.
- **[Enfatizar Voz]**  
Esta função está ativada quando um televisor Sony compatível com a função de ligação do sistema de altifalantes está ligado. Quando a entrada de TV está selecionada no sistema de altifalantes, o zoom por voz funciona em vez do modo de voz.
- **[Volume]**  
Utilizado para ajustar o volume do sistema de altifalantes.

- **[Nível traseiro]** (Quando da ligação aos altifalantes traseiros opcionais)  
Utilizado para ajustar o volume dos altifalantes traseiros.
- **[Nível de baixos]**  
Utilizado para ajustar o volume do som grave ou do subwoofer opcional.
- **[Áudio]**  
Quando um sinal de áudio duplo (mono duplo) entra no sistema de altifalantes, o áudio que pretende ouvir pode ser selecionado.

#### Nota

- O sistema de altifalantes não pode alternar transmissões bilingue com sinais múltiplos e os sub-canal/canais principais de transmissões multiplex. Alterne o sinal de áudio nas unidades emissoras, como televisores ou leitores de Blu-ray Disc. Para obter mais informações, consulte as instruções de operação fornecidas com o televisor ou com os leitores de Blu-ray Disc.

- **[Pos. de visualização]**  
O campo de som pode ser otimizado de acordo com a posição de visualização. Esta função não pode ser usada se a posição de visualização não for medida com precisão pela configuração inicial ou [Otimização do campo de som](\*\*).

\*\* Apresentado quando toca em [Definições] - [Definições de som] - [Otimização do campo de som] no ecrã de controlo remoto da aplicação.

- **[Definições]**  
Utilizada para configurar as definições do sistema de altifalantes.

#### Nota

- Se a resposta do controlo for fraca, verifique a ligação Wi-Fi entre o smartphone e o sistema de altifalantes.

---

#### Tópico relacionado

- [Ajustar a qualidade do som](#)

TP1002069366

Sistema de cinema em casa  
BRAVIA Theatre Trio

## Verificar o conteúdo da embalagem

Se algum dos itens fornecidos estiver em falta, consulte um agente mais próximo da Sony. Os números indicam a quantidade fornecida.

A disponibilidade e quantidade dos itens fornecidos varia, dependendo do país/região da aquisição. Consulte o Guia de referência fornecido com o produto para confirmar a disponibilidade e quantidade dos itens fornecidos.

- Altifalante central (1)



- Altifalante frontal (2)

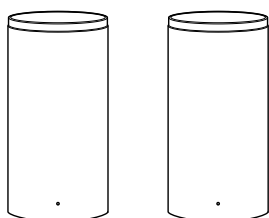

- Microfone de calibração (USB Type-C®) (1)



- Controle remoto (1)

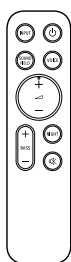

- Cabo HDMI (transmissão 4K e 8K suportada) (1)

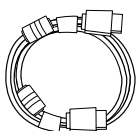

- Cabo de alimentação de CA para o altifalante central (1 ou 2)



- Cabo de alimentação de CA para o altifalante frontal (2 ou 4)

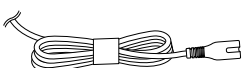

- Pé (2)

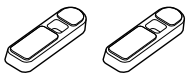

- Suporte de Fixação em Parede (2)

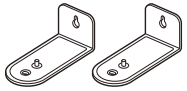

- Parafuso (2)



- MODELO DE SUPORTE DE PAREDE (Papel) para o altifalante central (1)
- MODELO DE SUPORTE DE PAREDE (Papel) para o altifalante frontal (2)
- Documentos (1 conjunto)

## Peças incluídas apenas nalguns países/regiões

- Pilha (2)



- Adaptador de ficha CA (1)

### Nota

- Depois de utilizar o microfone de calibração (USB Type-C®), guarde-o no saco fornecido quando o adquiriu.
- O microfone de calibração é utilizado com [Otimização do campo de som]. Se não puder ser ligado diretamente ao seu smartphone, utilize o microfone integrado do smartphone seguindo as diretrizes na aplicação.

TP1002271720

Sistema de cinema em casa  
BRAVIA Theatre Trio

## Instalar o altifalante central e os altifalantes frontais

O altifalante central e os altifalantes frontais podem ser instalados num suporte de televisor ou em prateleiras, ou montados numa parede.

### Exemplo de altifalantes instalados num suporte de televisor e prateleiras:

Para instalação num suporte de televisor ou em prateleiras, consulte "[Instalar o altifalante central e os altifalantes frontais num suporte de televisor e em prateleiras.](#)"

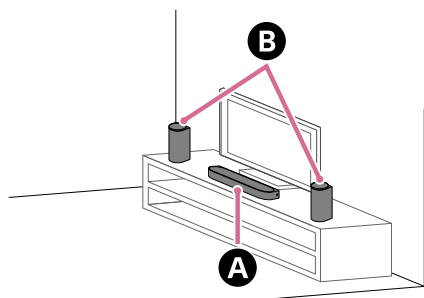

- A** Altifalante central
- B** Altifalantes frontais

### Exemplo de altifalantes montados numa parede:

Para montagem numa parede, consulte "[Montar o altifalante central e os altifalantes frontais numa parede.](#)"

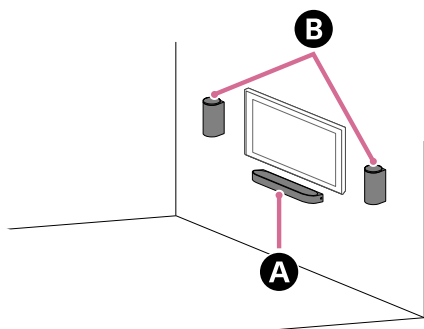

- A** Altifalante central
- B** Altifalantes frontais

TP1002070276

## Instalar o altifalante central e os altifalantes frontais num suporte de televisor e em prateleiras

### 1 Instale o altifalante central num suporte de televisor e prateleiras, tendo em conta os seguintes pontos.

- Instale o altifalante central num espaço vazio à frente do televisor.
- Alinhe o centro do televisor com o centro do altifalante central.
- Certifique-se de que a parte superior do altifalante central não se sobrepõe ao televisor e não oculte o ecrã do televisor ou do sensor do controlo remoto no televisor.

Se o altifalante central não puder ser colocado apropriadamente devido a interferência com as pernas do televisor, consulte [“Como resolver a situação em que o altifalante central não pode ser colocado apropriadamente devido a interferência das pernas do televisor.”](#)

#### Exemplo da instalação com um televisor com duas pernas de cada lado:

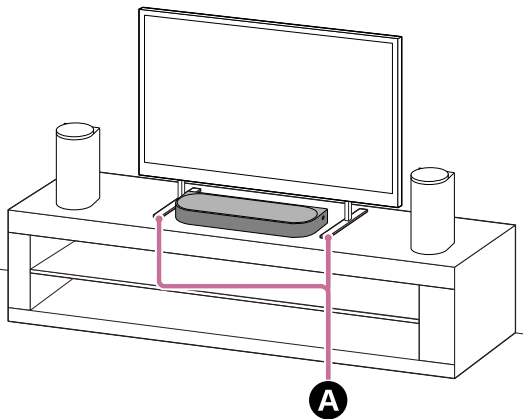

**A** Duas pernas do televisor de cada lado

#### Exemplo da instalação com um televisor com perna larga no centro:

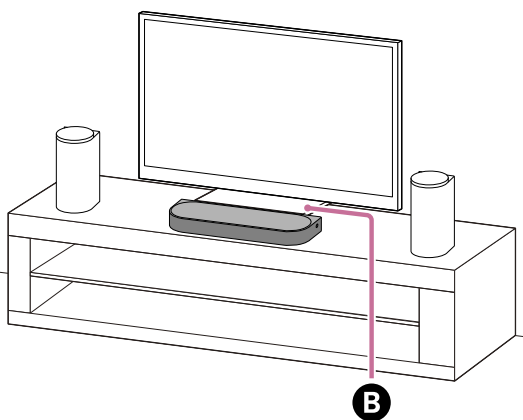

**B** Perna larga do televisor no centro

### 2 Verifique as etiquetas no fundo dos altifalantes frontais para identificar os altifalantes frontais esquerdo e direito.

O altifalante frontal esquerdo está identificado com “FRONT L” e o direito está identificado com “FRONT R.”  
A reentrância no fundo do altifalante frontal esquerdo (FRONT L) tem uma barra convexa com, aproximadamente, 5 mm (13/64 pol) e dois pontos táteis com, aproximadamente, 1 mm (1/16 pol) alinhados lado a lado.  
A reentrância no fundo do altifalante frontal direito (FRONT R) tem uma barra convexa com, aproximadamente 5 mm (13/64 pol).  
A barra convexa indica que é um altifalante frontal. Utilize-o como guia para distingui-lo do altifalante traseiro opcional.  
Utilize os pontos táteis como guia para distinguir o altifalante frontal esquerdo do altifalante frontal direito.

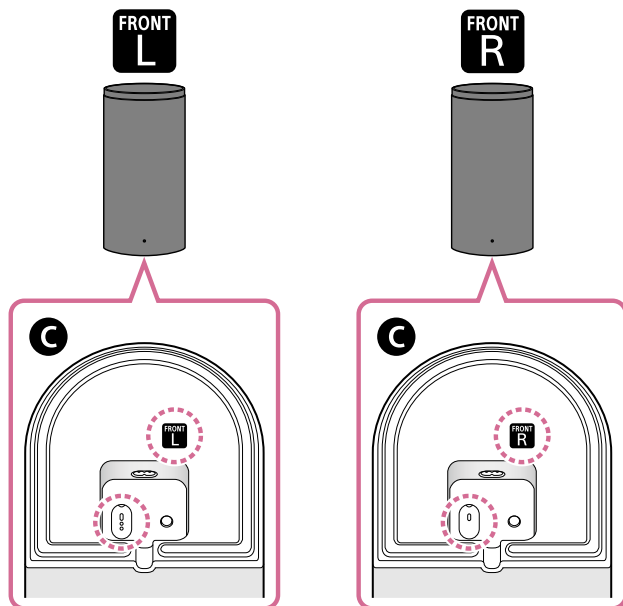

### C Fundo do altifalante frontal

## 3 Instale os altifalantes frontais esquerdo e direito de cada lado do televisor, posicionados de frente para a área de visualização.

Considerando os pontos seguintes durante a instalação, pode tirar um melhor partido da qualidade de som.

- Alinhe os altifalantes frontais de modo a ficarem voltados para a mesma direção do altifalante central.
- Instale os altifalantes frontais de modo que alguns ou todos eles se sobreponham no intervalo de altura do ecrã do televisor.

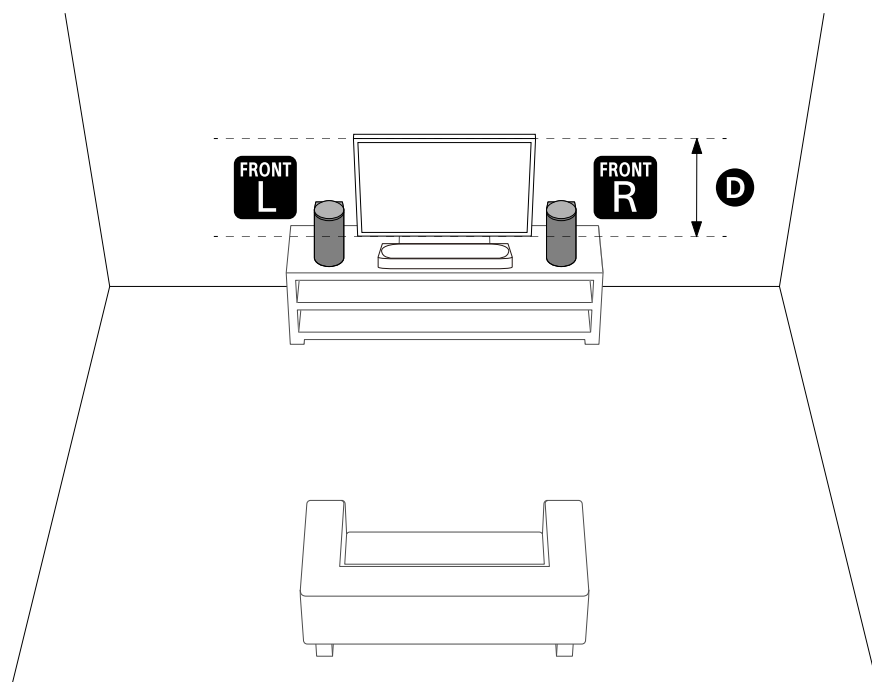

## D Intervalo de altura do ecrã do televisor

### Nota

- Não coloque objetos de metal perto do altifalante central e dos altifalantes frontais. As funções sem fios podem tornar-se instáveis.
- Não coloque nada nas laterais do altifalante central que possa obstruir o som. A saída de som das laterais pode ser afetada.
- Não cubra a parte superior do altifalante frontal. Pode impedir a emissão de som pela parte superior do altifalante frontal.

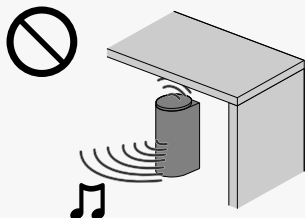

## 4 Efetue a [Otimização do campo de som](\*) na aplicação nos casos seguintes.

- Alteração da posição e do método de instalação do sistema de altifalantes, bem como os altifalantes traseiros e o subwoofer opcionais
- Ligar os altifalantes traseiros e/ou o subwoofer opcionais pela primeira vez
- Ao alterar o ambiente de visualização, como a alteração da disposição dos móveis

A utilização do microfone de calibração permite medições mais precisas.

\* Apresentada tocando em [Definições] - [Definições de som] - [Otimização do campo de som] no ecrã de controlo remoto da aplicação.

## Como resolver a situação em que o altifalante central não pode ser colocado apropriadamente devido a interferência das pernas do televisor

Instalando o pé fornecido no altifalante central, este pode ser levantado acima da superfície de instalação evitando, assim, a interferência com as pernas do televisor.

Instalar o pé não melhora a qualidade do som.

Se o tamanho da perna do televisor corresponder ao seguinte, o altifalante central pode ser instalado, fixando o pé.

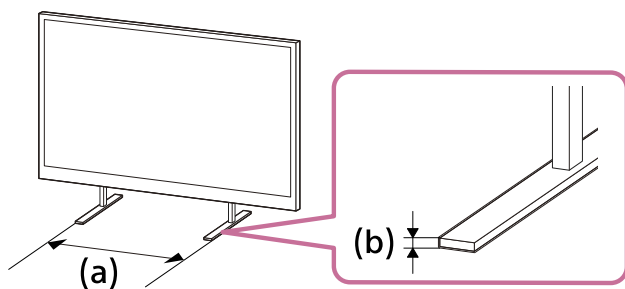

(a) Espaço entre pernas do televisor: 600 mm (23 3/4 pol) ou menos

(b) Altura da perna do televisor: 8,5 mm (11/32 pol) ou menos

### 1. Prepare o que for necessário.

- Pé (2) (fornecidos)



- Parafuso (2) (fornecidos)



- Chave de parafusos Phillips (não fornecida)

## 2. Instale o pé no altifalante central.

Instale o pé de acordo com o procedimento seguinte.

- Coloque o altifalante central com a parte inferior do altifalante central voltado para cima.
- Posicione o pé instalando a parte saliente no interior do pé no orifício para a parte saliente do pé, junto do orifício do parafuso no altifalante central.
- Fixe o pé com o parafuso.

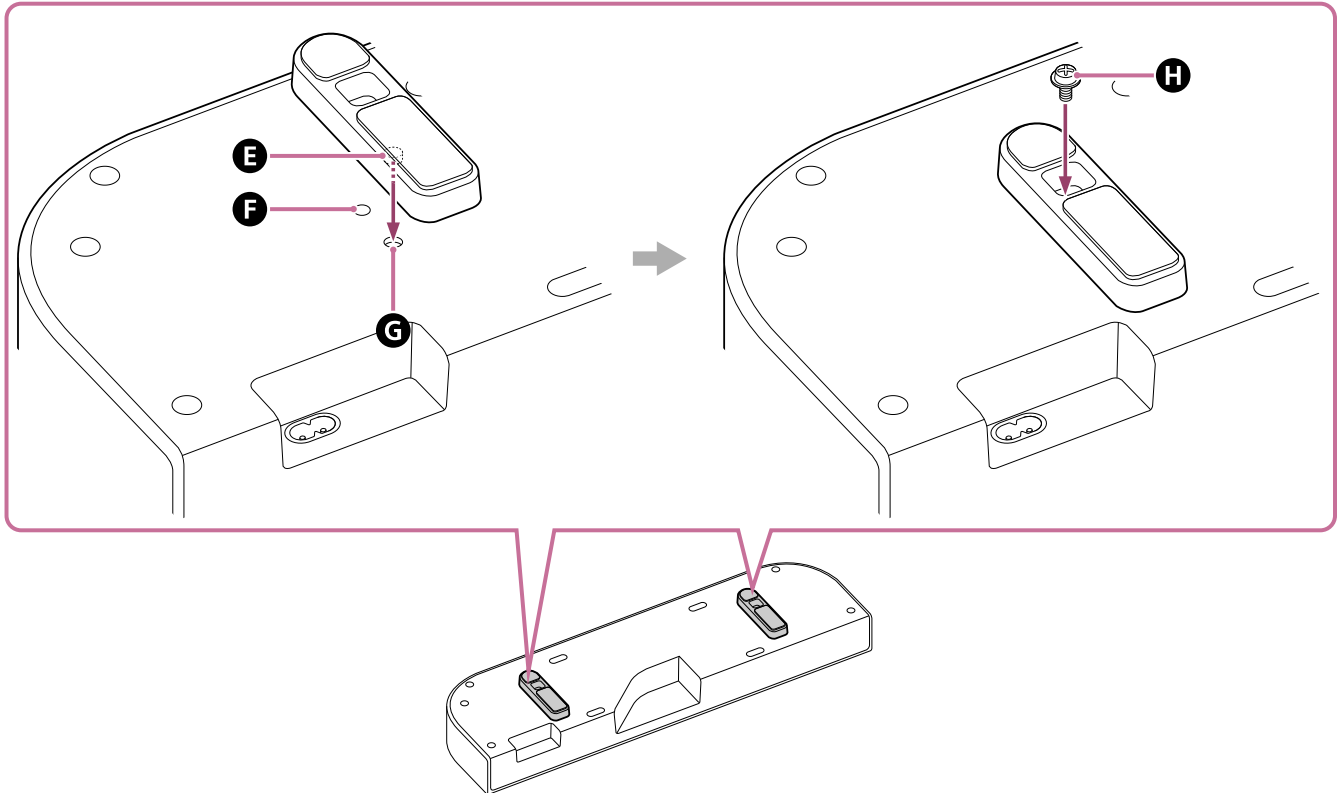

- E** Parte saliente
- F** Orifício do parafuso
- G** Orifício para a parte saliente do pé
- H** Parafuso (fornecido)

### Sugestão

- Quando colocar/retirar o pé, utilize um pano macio ou material semelhante para evitar danificar o altifalante central.
- Quando retirar o pé, depois de remover os parafusos, segure no pé e puxe-o enquanto o roda para facilitar a desinstalação.

## 3. Instale o altifalante central.

Tenha cuidado para não cobrir o sensor do controlo remoto no televisor com o altifalante central.

Após a instalação, verifique se o televisor pode ser ligado/desligado com o controlo remoto do televisor.

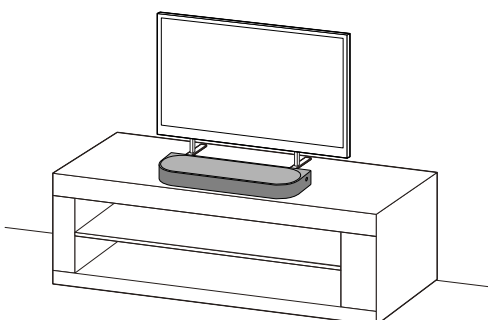



## Montar o altifalante central e os altifalantes frontais numa parede

Monte o altifalante central e os altifalantes frontais por baixo do televisor montado numa parede.

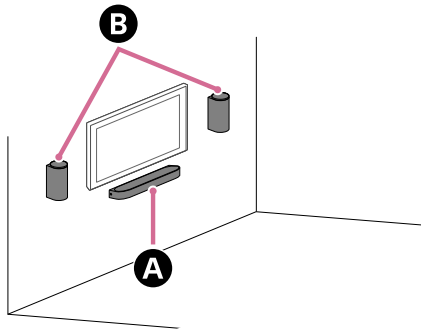

- A** Altifalante central
- B** Altifalantes frontais

### Nota

- Pendure o altifalante central e os altifalantes frontais horizontalmente na parede reforçada.
- Solicite a instalação segura do altifalante central e dos altifalantes frontais a um agente Sony ou a um técnico licenciado, tendo em consideração a segurança.
- A Sony não poderá ser responsabilizada por acidentes ou danos causados por instalação incorreta, falta de força na instalação, uso incorreto ou desastres naturais.
- São necessárias duas ou mais pessoas para segurar o altifalante central e os altifalantes frontais com segurança.

## Montar o altifalante central numa parede

1. Prepare dois parafusos (não fornecidos) adequados aos orifícios do suporte de fixação em parede (fornecido).

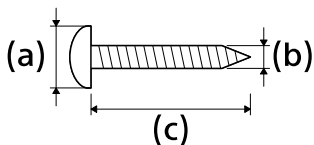

- (a) 6 mm a 9,5 mm (1/4 pol a 3/8 pol)
- (b) 4 mm (3/16 pol)
- (c) 30 mm (1 3/16 pol) ou maior (Aprox.)

Referência: Orifício do suporte de fixação em parede

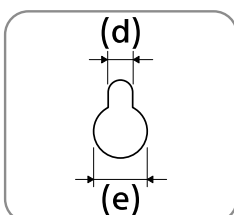

- (d) Aprox. 5 mm (13/64 pol)

(e) Aprox. 10 mm (25/64 pol)

**Nota**

- Prepare parafusos (não fornecidos) adequados para o material e a estabilidade da parede. O parafuso pode danificar a parede, dependendo do material da parede.

2. Meça a profundidade do televisor montado (f) e determine o espaço necessário entre o fundo do televisor e o topo do altifalante central (g).

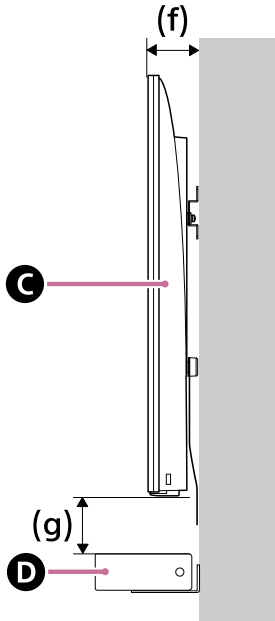

- C** Televisor
- D** Altifalante central

Profundidade do televisor montado (f)	Espaço necessário entre o fundo do televisor e o topo do altifalante central (g)
Menos de 85 mm (3 3/8 pol)	120 mm (4 3/4 pol) ou maior
85 mm (3 3/8 pol) ou maior	200 mm (7 7/8 pol) ou maior

3. Alinhe a linha vertical acima de “ ↑ ① ” impressa no MODELO DE SUPORTE DE PAREDE (Papel) para o altifalante central (fornecido) com o centro da largura do seu televisor.

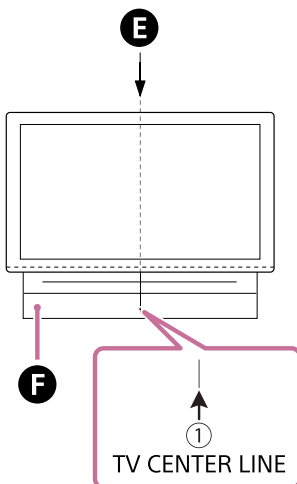

- E** Centro do televisor
- F** MODELO DE SUPORTE DE PAREDE (Papel) para o altifalante central

4. Alinhe a marca “ ←② ” impressa no **MODELO DE SUPORTE DE PAREDE** do altifalante central com o fundo do espaço requerido entre o fundo do televisor e a parte superior do altifalante central (g) medido no passo 2 e, em seguida, cole o **MODELO DE SUPORTE DE PAREDE** para o altifalante central na parede com uma fita adesiva comum, etc.

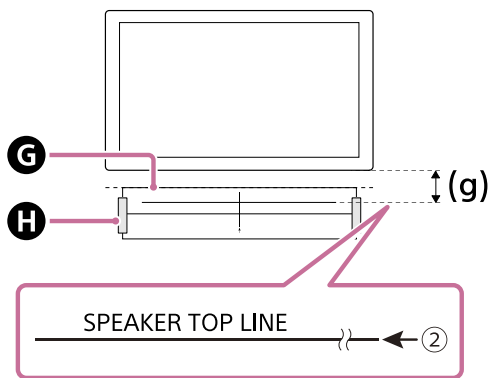

- G** MODELO DE SUPORTE DE PAREDE (Papel) para o altifalante central  
**H** Fita adesiva, etc.

**Nota**

- Quando fixar o **MODELO DE SUPORTE DE PAREDE** para o altifalante central na parede, alise-o totalmente.

5. Aperte os parafusos preparados no passo 1 com firmeza nas marcas de parafusos da “ ←③ ” impressa no **MODELO DE SUPORTE DE PAREDE** para o altifalante central.

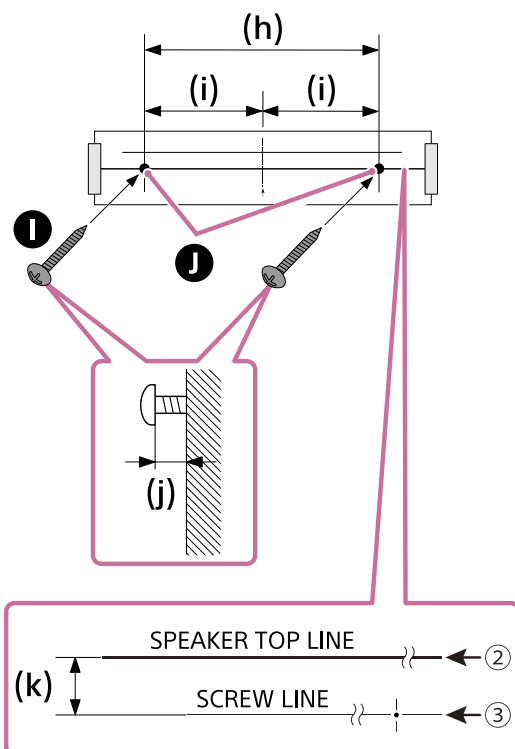

- I** Parafusos  
**J** Marcas  
**(h)** 334 mm (13 1/8 pol)  
**(i)** 167 mm (6 37/64 pol)  
**(j)** 3,5 mm a 4,5 mm (5/32 pol a 3/16 pol)  
**(k)** 30 mm (1 3/16 pol)

**Nota**

- Aperte bem os parafusos na viga da parede.

6. Remova o **MODELO DE SUPORTE DE PAREDE** do altifalante central.

7. Pendure os suportes de fixação em parede (fornecidos) nos parafusos e, em seguida, aperte os parafusos para fixar os suporte de fixação à parede.

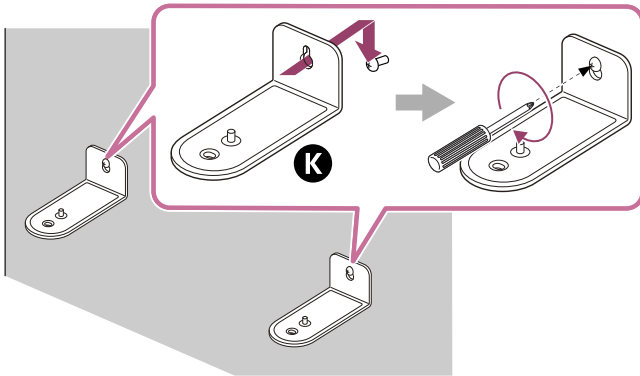

**K** Suporte de Fixação em Parede

8. Ligue os cabos ao altifalante central.

Ligue o cabo HDMI (fornecido) à tomada HDMI OUT (TV (eARC/ARC)) no altifalante central e o cabo de alimentação de CA para o altifalante central (fornecido) à entrada de AC o altifalante central.

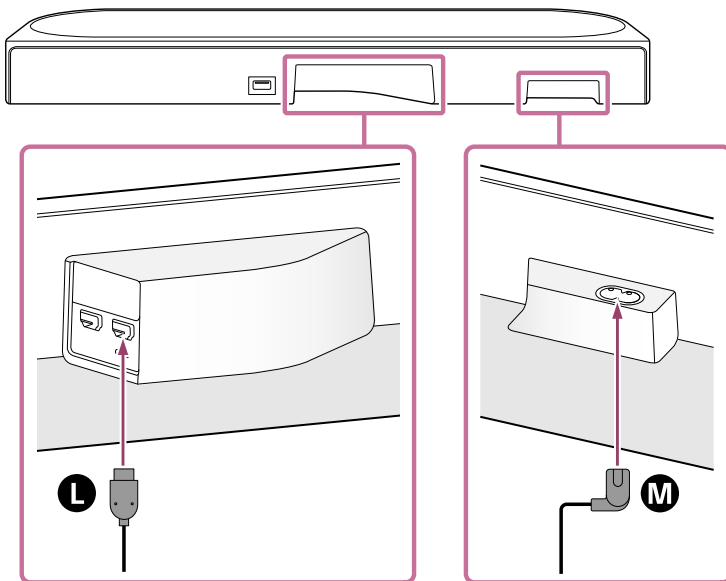

**L** Cabo HDMI

**M** Cabo de alimentação de CA para o altifalante central

9. Coloque o altifalante central nos suporte de fixação em parede.

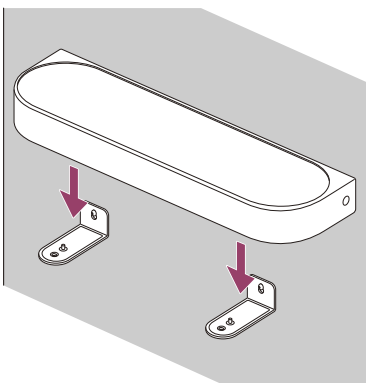

10. Alinhe as posições dos orifícios dos parafusos no fundo do altifalante central e dos orifícios dos suportes de montagem na parede e, em seguida, fixe o altifalante central nos suporte de fixação em parede apertando os parafusos (fornecidos) com firmeza.

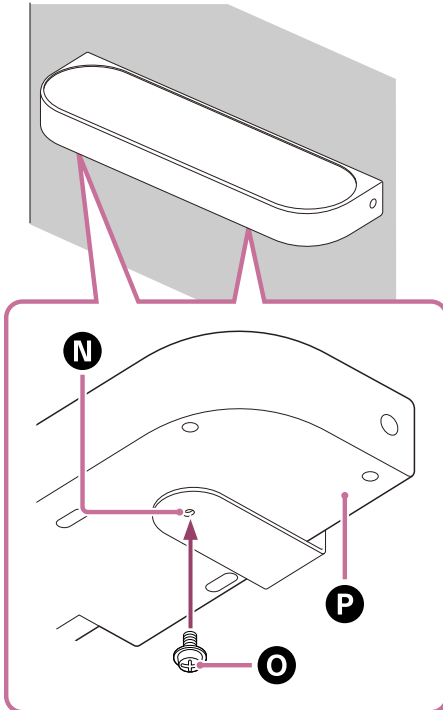

- N** Suporte de Fixação em Parede
- O** Parafuso
- P** Fundo do altifalante central

11. Ligue o cabo HDMI (fornecido) que está ligado ao altifalante central à tomada de entrada eARC/ARC HDMI no televisor.
12. Ligue o cabo de alimentação de CA para o altifalante central ligado ao altifalante central à tomada de CA.

### Montar os altifalantes frontais numa parede

1. Prepare dois parafusos (não fornecidos) adequados para os orifícios de montagem nos altifalantes frontais.

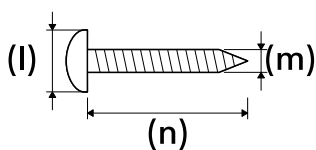

- (l) 6 mm a 9,5 mm (1/4 pol a 3/8 pol)
- (m) 4 mm (3/16 pol)
- (n) 30 mm (1 3/16 pol) ou maior (Aprox.)

Referência: Orifício de montagem na parede no altifalante frontal

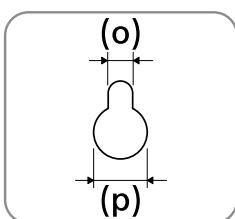

- (o) Aprox. 4,5 mm (3/16 pol)
- (p) Aprox. 10 mm (13/32 pol)

**Nota**

- Prepare parafusos (não fornecidos) adequados para o material e a estabilidade da parede. O parafuso pode danificar a parede, dependendo do material da parede.

2. Alinhe a linha horizontal da marca “ ←①→ ” impressa no **MODELO DE SUPORTE DE PAREDE** para o altifalante frontal (fornecido) com o centro da altura do televisor e, em seguida, cole o **MODELO DE SUPORTE DE PAREDE** para o altifalante frontal na parede com uma fita adesiva comum, etc. deixando uma folga (q) entre o televisor.

Certifique-se de que a folga entre o televisor é a mesma em ambos os lados.

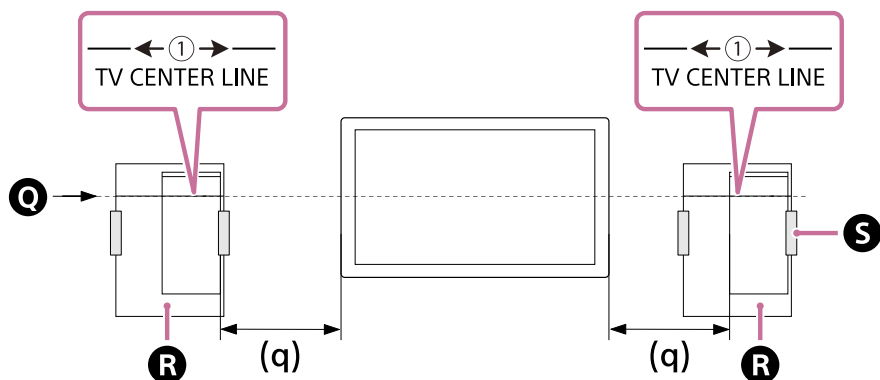

**Q** Centro do televisor

**R** **MODELO DE SUPORTE DE PAREDE** (Papel) para o altifalante frontal

**S** Fita adesiva, etc.

3. Aperte o parafuso preparados no passo 1 com firmeza na marca de parafuso da impressa no **MODELO DE SUPORTE DE PAREDE** para o altifalante frontal.

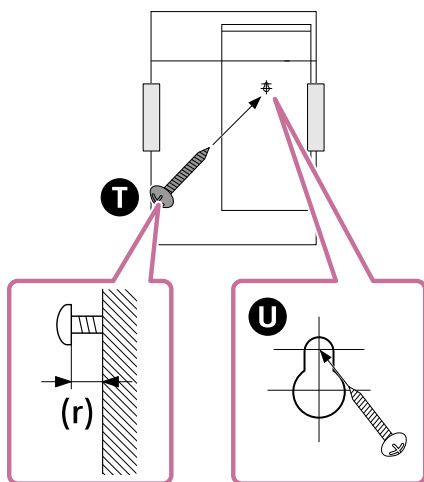

**T** Parafuso

**U** Marca

(r) Aprox. 11 mm (7/16 pol)

#### Nota

- Aperte bem o parafuso na viga da parede.

4. Remova o **MODELO DE SUPORTE DE PAREDE** do altifalante frontal.

5. Retire a tampa da parte posterior do altifalante frontal inserindo, por exemplo, uma chave de fendas plana no lado inferior da tampa.

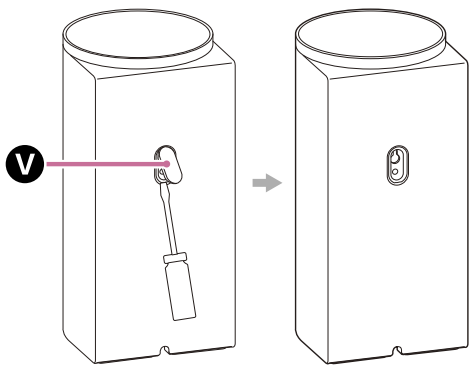

### V Cobertura

6. Verifique as etiquetas na parte inferior dos altifalantes frontais para identificar os altifalantes esquerdo e direito e coloque o orifício na parte posterior do altifalante frontal no parafuso.

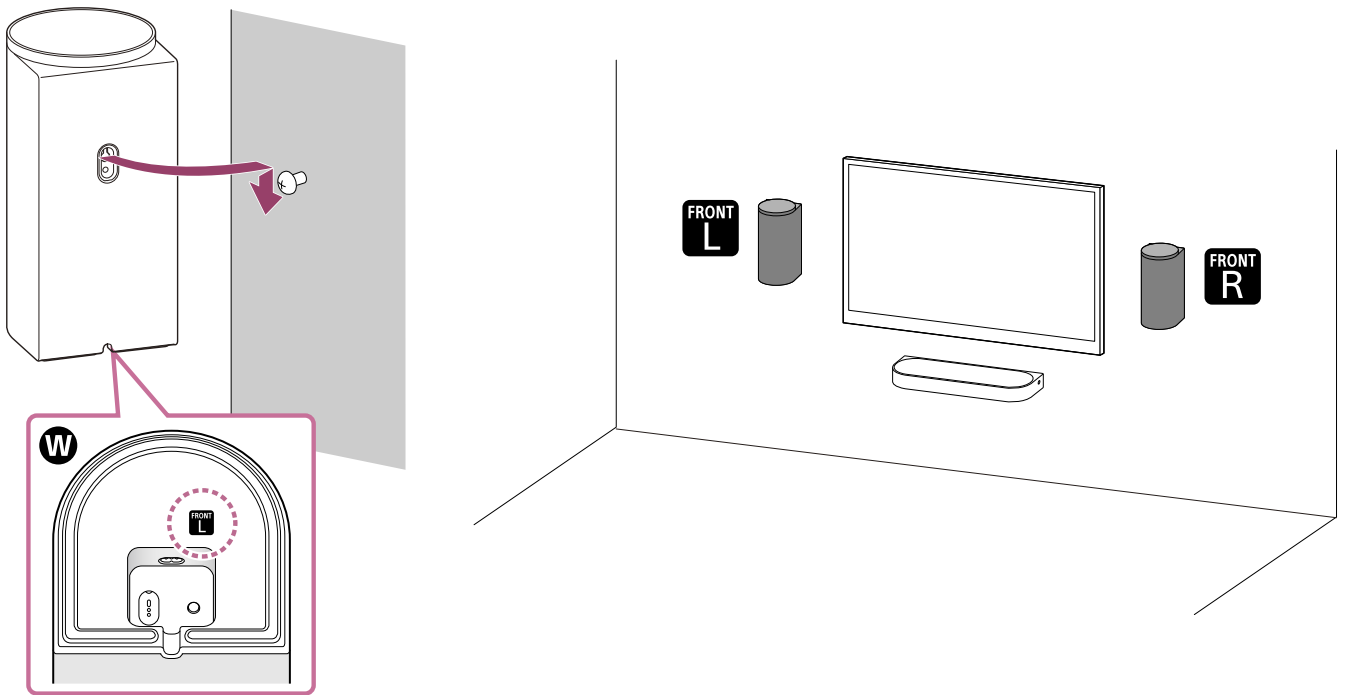

### W Fundo do altifalante frontal

- **FRONT L** : Esquerda
- **FRONT R** : Direita

#### Nota

- Guarde a cobertura que foi retirada no passo 5 para cobrir o orifício do parafuso quando não tiver o altifalante frontal montado numa parede.

## Acerca da otimização do campo de som

Efetue a [Otimização do campo de som](\*) na aplicação nos casos seguintes.

- Alteração da posição e do método de instalação do sistema de altifalantes, bem como os altifalantes traseiros e o subwoofer opcionais
- Ligar os altifalantes traseiros e/ou o subwoofer opcionais pela primeira vez
- Ao alterar o ambiente de visualização, como a alteração da disposição dos móveis

A utilização do microfone de calibração permite medições mais precisas.

\* Apresentada tocando em [Definições] - [Definições de som] - [Otimização do campo de som] no ecrã do controlo remoto na aplicação.

## Montar os altifalantes opcionais numa parede

Consulte as instruções de operação/Guia de ajuda dos altifalantes opcionais.

---

---

## Tópico relacionado

- [Ligar a um televisor](#)
- [Ligar a uma tomada de CA](#)

TP1002271722

5-071-593-31(1) Copyright 2026 Sony Corporation

## Utilização com um subwoofer opcional e altifalantes traseiros

### Instalação

Esta seção descreve um exemplo da instalação utilizando uma combinação de um subwoofer opcional e dos altifalantes traseiros que sejam compatíveis com o sistema de altifalantes.

### Exemplo de instalação do sistema de altifalantes em combinação com um subwoofer e altifalantes traseiros

- A saída de som do subwoofer é omnidirecional e, por isso, pode ser colocado como pretender.
- Os altifalantes traseiros devem ser colocados na traseira como um par, voltados para a posição de visualização (posição de audição sonora). É recomendado que a altura dos altifalantes traseiros esteja alinhada com a altura dos ouvidos.

Para saber mais, consulte as instruções de operação/Guia de ajuda do subwoofer opcional e dos altifalantes traseiros.

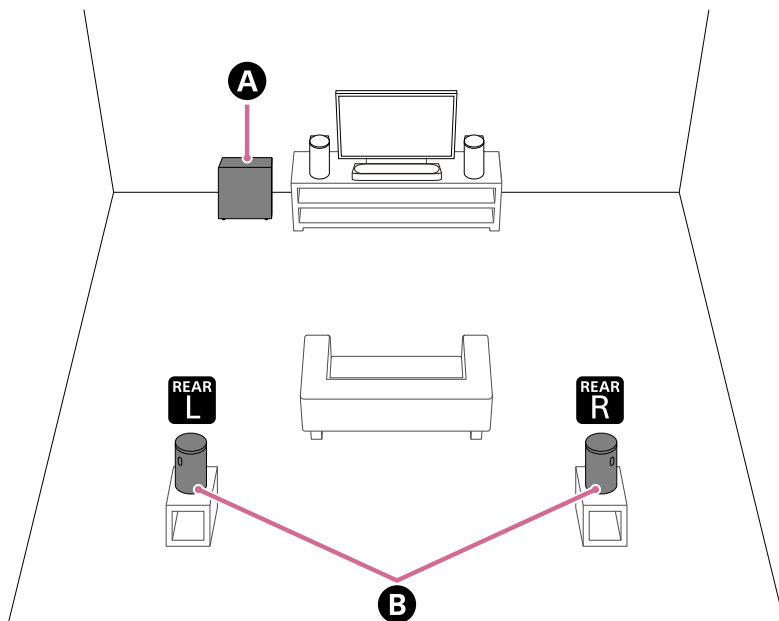

- A** Subwoofer (não fornecido)
- B** Altifalantes traseiros (não fornecidos)

### Exemplo de instalação do sistema de altifalantes em combinação com dois subwoofers (ligação de subwoofer duplo)

Podem ser ligados dois subwoofers ao sistema de altifalantes para se obter graves mais poderosos.

- A saída de som do subwoofer é omnidirecional e, por isso, pode ser colocado como pretender.
- Dependendo do posicionamento e das condições da sala quando são instalados dois subwoofers, pode ser ouvido som menos grave. Nesse caso, selecione a definição de fase otimizada (\*) na aplicação.

\* Apresentada tocando em [Definições] - [Definições de som] - [Definição da fase do subwoofer] no ecrã de controlo remoto da aplicação.

- Este sistema de altifalantes suporta a ligação de dois subwoofers. Os subwoofers a serem ligados devem satisfazer as seguintes condições.
  - Ter o mesmo nome de modelo.
  - Suportar a ligação de dois subwoofers.
- Verifique as especificações do produto no site de informações do produto da Sony para confirmar se os subwoofers suportam a ligação de dois subwoofers.
- O subwoofer pode não se ligar ao sistema de altifalantes até o software do sistema de altifalantes ou do subwoofer ser atualizado.

- **Exemplo de dois subwoofers instalados junto de cada um**

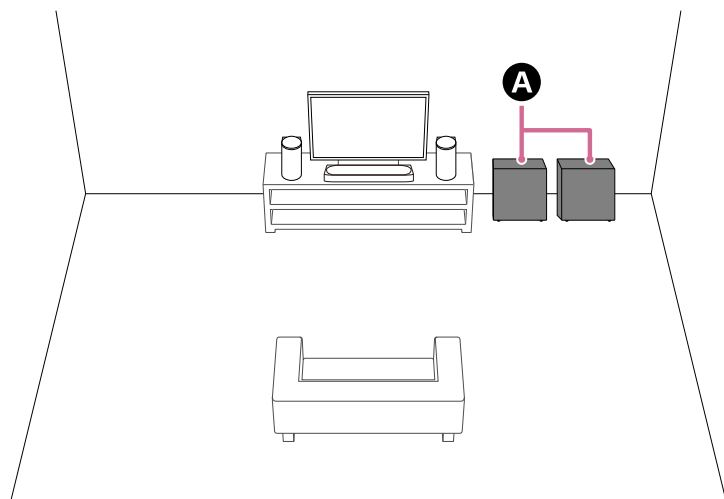

**A** Subwoofers (não fornecidos)

- **Exemplo de dois subwoofers instalados afastados**

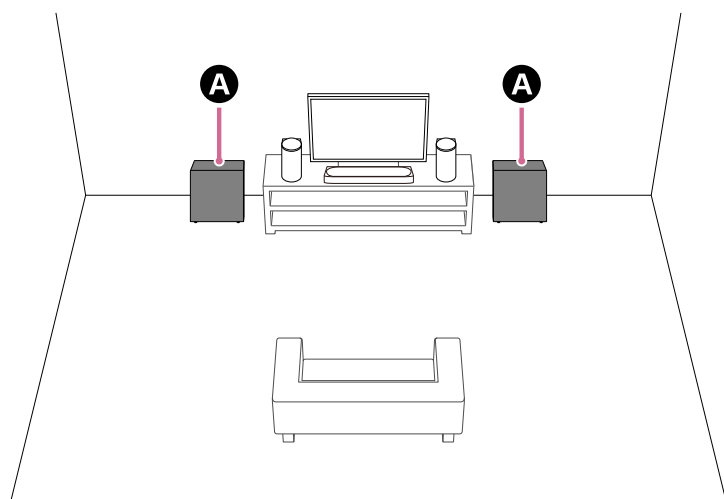

**A** Subwoofers (não fornecidos)

## Configuração

### **Se ainda não começou a configuração do sistema de altifalantes**

Utilize a aplicação para iniciar a configuração do sistema de altifalantes e dos altifalantes opcionais. Durante o processo de configuração, a aplicação dá instruções para ligar altifalantes opcionais.

### **Se já tiver concluído a configuração do sistema de altifalantes**

Configure os altifalantes opcionais no ecrã do controlo remoto na aplicação.

Verifique [Definições] - [Configurações de ligação dos altifalantes sem fios] - [Ligação dos altifalantes sem fios] no ecrã do controlo remoto na aplicação.

## Nota

- Não é emitido qualquer áudio, exceto se a configuração dos altifalantes opcionais estiver concluída na aplicação.
- Pode ser necessária uma atualização do software quando da utilização do sistema de altifalantes com altifalantes opcionais. Efetue a atualização do software enquanto o sistema de altifalantes e os altifalantes opcionais estão ligados a uma fonte de alimentação.

## Se ocorrer alteração da posição ou do método de instalação do sistema de altifalantes ou dos altifalantes opcionais

Efetue a [Otimização do campo de som](\*) na aplicação.

A utilização do microfone de calibração permite medições mais precisas.

\* Apresentada tocando em [Definições] - [Definições de som] - [Otimização do campo de som] no ecrã de controlo remoto da aplicação.

### Tópico relacionado

- [Quando da utilização dos altifalantes traseiros SA-RS5 opcionais](#)
- [\[Definições de som\]](#)

TP1002271723

Sistema de cinema em casa  
BRAVIA Theatre Trio

## Quando da utilização dos altifalantes traseiros SA-RS5 opcionais

Esta secção descreve a forma de utilizar o sistema de altifalantes em combinação com os altifalantes traseiros SA-RS5 opcionais.

### Instalação

Consulte as instruções de operação fornecidas com SA-RS5 para a instalação.

### Ligar o SA-RS5 ao sistema de altifalantes

Configure o sistema de altifalantes seguindo as instruções em “Configuração” de [“Utilização com um subwoofer opcional e altifalantes traseiros.”](#)

O SA-RS5 tem uma bateria recarregável incorporada. Se o SA-RS5 for desligado enquanto está a ser utilizado com alimentação por bateria, a ligação ao sistema de altifalantes será desligada. Prima o botão de alimentação no SA-RS5 para voltar a ligar ao sistema de altifalantes e o indicador de alimentação no SA-RS5 acende a verde.

Pode verificar o nível restante da bateria recarregável incorporada no ecrã do controlo remoto da aplicação.

### Alterar a posição ou o ambiente de visualização do sistema de altifalantes ou SA-RS5

Efetue a [Otimização do campo de som](\*) na aplicação.

\* Apresentada tocando em [Definições] - [Definições de som] - [Otimização do campo de som] no ecrã de controlo remoto da aplicação.

#### Nota

- Quando SA-RS5 está ligado ao sistema de altifalantes, não é possível efetuar a otimização do campo de som premindo o botão OPTIMIZE no SA-RS5. Quando alterar a posição do SA-RS5, efetue a [Otimização do campo de som] na aplicação.

### Tópico relacionado

- [Utilização com um subwoofer opcional e altifalantes traseiros](#)

TP1002271724

## Ligar a um televisor

- 1** Ligue uma tomada HDMI IN compatível com eARC/ARC no televisor à tomada HDMI OUT (TV (eARC/ARC)) no sistema de altifalantes, usando o cabo HDMI (fornecido).

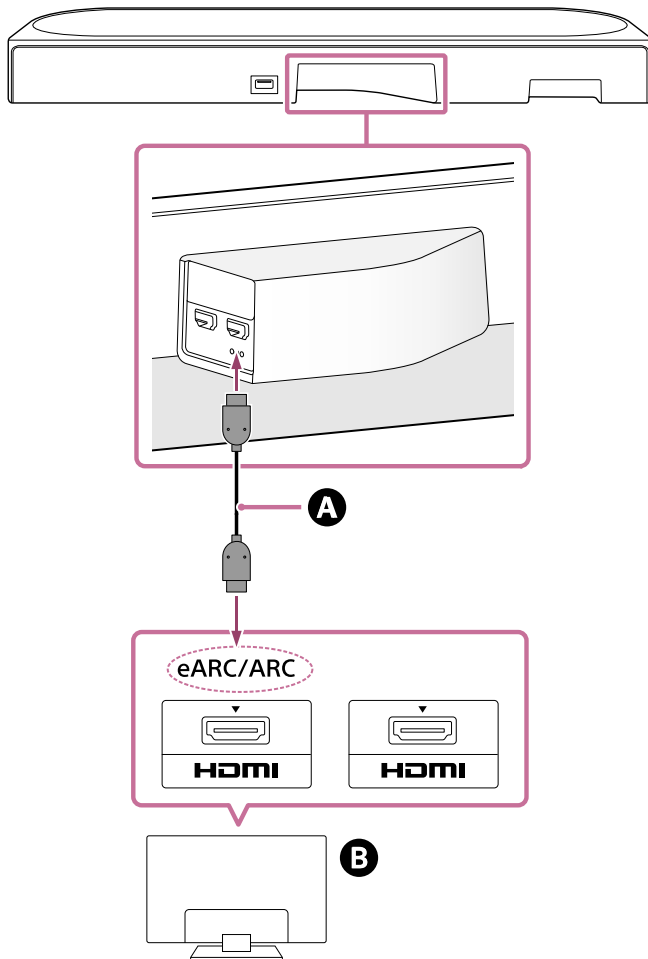

**A** Cabo HDMI (fornecido)

**B** Televisor

### Sugestão

- Há três pontos táteis com um tamanho aproximado de 1 mm (1/16 pol) sob a tomada HDMI OUT (TV (eARC/ARC)) jack. Utilize-os como orientação durante a ligação.

- 2** Altere as definições do televisor para que o som do televisor possa ser emitido a partir do sistema de altifalantes.

Dependendo do televisor, isto poderá ser configurado automaticamente quando o sistema de altifalantes está ligado. Para saber mais, consulte as instruções de operação do seu televisor.

- 3** Ative eARC no sistema de altifalantes e no televisor.

Se o televisor que está ligado ao sistema de altifalantes for compatível com eARC/ARC, a função eARC está disponível.

Para desfrutar de formatos de áudio de qualidade superior, como Dolby Atmos, reproduzidos num dispositivo externo ligado ao televisor, certifique-se de que a definição eARC está ativada no sistema de altifalantes e no televisor.

- Definição eARC para o televisor: consulte as instruções de operação do seu televisor.
- Definição eARC para o sistema de altifalantes: a definição está ativada por predefinição.

### Nota

- Verifique se os conectores estão bem introduzidos.
- Se o sistema de altifalantes não estiver ligado à entrada do televisor compatível com eARC/ARC HDMI, o som do televisor não pode ser emitido a partir do sistema de altifalantes.
- Ative a função Controlo para HDMI no televisor. Se a função Controlo para HDMI do televisor não estiver ativada, o sistema de altifalantes não emite som do televisor.
- Ao ativar a função eARC no televisor, alguns recursos no televisor podem ficar limitados. Por exemplo, os sons do sistema e as respostas de voz não podem ser emitidos. Para saber mais, consulte as instruções de operação do seu televisor.

TP1002271725

5-071-593-31(1) Copyright 2026 Sony Corporation

## Ligar um dispositivo AV

Vídeo 4K/8K e áudio de alta qualidade como Dolby Atmos, Dolby TrueHD, DTS:X, etc. podem ser reproduzidos ligando um dispositivo AV (leitor de Blu-ray Disc, box de decodificador, box de cabo, box de satélite, consola de jogos, etc.) da seguinte forma.

- 1 Ligue a tomada HDMI OUT do dispositivo AV e a tomada HDMI IN do televisor, usando um cabo HDMI (não fornecido).
- 2 Ligue o sistema de altifalantes e o televisor usando o cabo HDMI (fornecido).

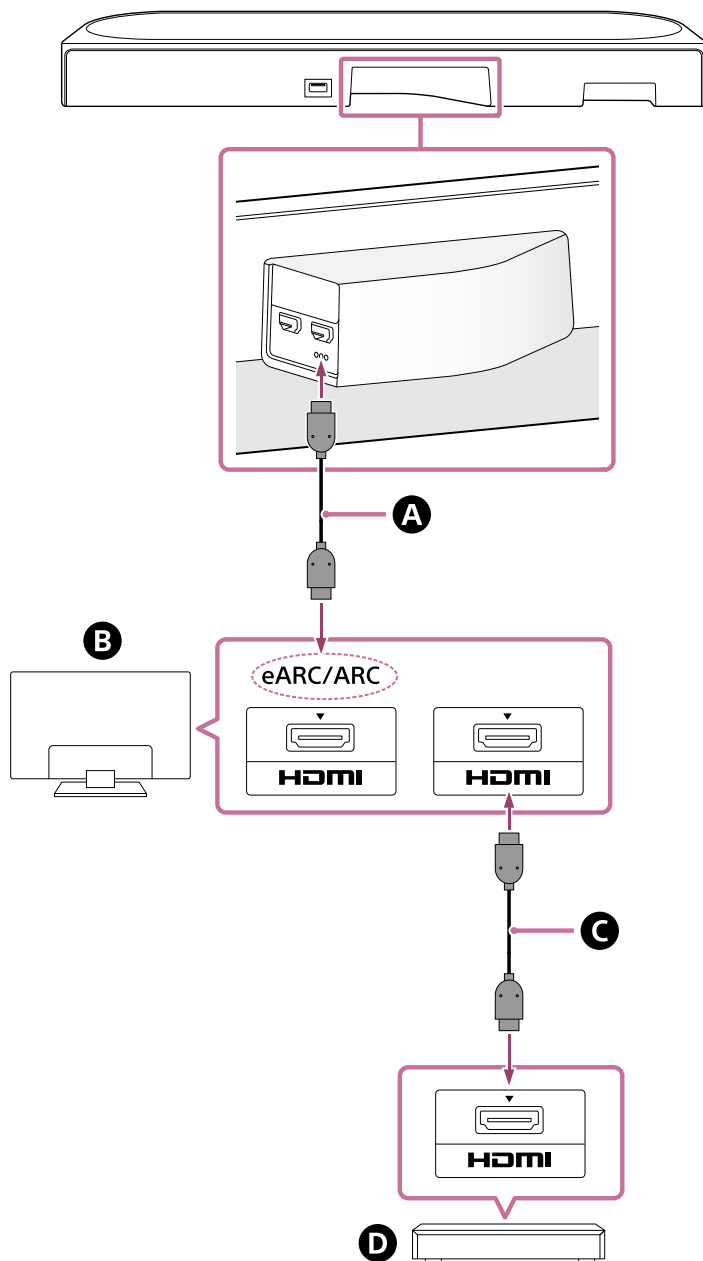

- A** Cabo HDMI (fornecido)
- B** Televisor
- C** Cabo HDMI (não fornecido)



- Os tipos e o número de dispositivos que podem ser controlados pela função Controlo para HDMI estão limitados pela norma HDMI CEC da seguinte forma.
  - Dispositivos de gravação (gravador de Blu-ray Disc, gravador de DVD, etc.): até 3 dispositivos
  - Dispositivos de reprodução (leitor de Blu-ray Disc, leitor de DVD, etc.): até 3 dispositivos
  - Dispositivos com sintonizador: até 4 dispositivos
  - Sistema de áudio (recetor/auscultadores): até 1 dispositivo (utilizado por este sistema de altifalantes)

### Sugestão

- Use um cabo HDMI que seja compatível com o formato de vídeo do dispositivo que está a ser ligado e selecione o formato do sinal HDMI, acedendo a [Definições] - [Definições HDMI] - [Formato do sinal HDMI] no ecrã de controlo remoto da aplicação.
- Pode consultar os formatos de áudio suportados em “Tópico relacionado.”
- Há três pontos táteis com um tamanho aproximado de 1 mm (1/16 pol) sob a tomada HDMI OUT (TV (eARC/ARC)) jack. Utilize-os como orientação durante a ligação.

---

### Tópico relacionado

- [Ligar a um televisor](#)
- [Formatos de áudio suportados](#)
- [Formatos de vídeo HDMI suportados](#)

TP1002271726

## Ligar a uma tomada de CA

- 1 Ligue o cabo de alimentação de CA para o altifalante central (fornecido) à entrada de CA no altifalante central e à tomada de CA.

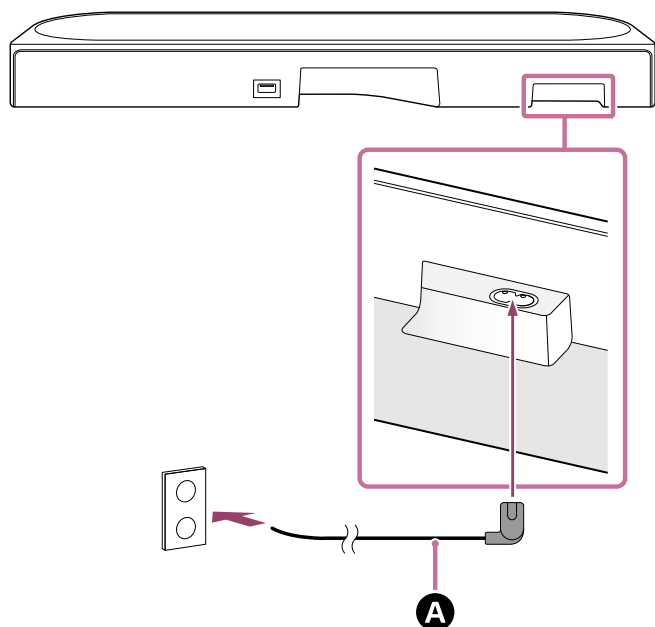

- A** Cabo de alimentação de CA para o altifalante central (fornecido)

- 2 Ligue os cabos de alimentação de CA para os altifalantes frontais (fornecidos) às entradas de CA nos 2 altifalantes frontais e, em seguida, ligue os cabos de alimentação de CA às tomadas de CA.

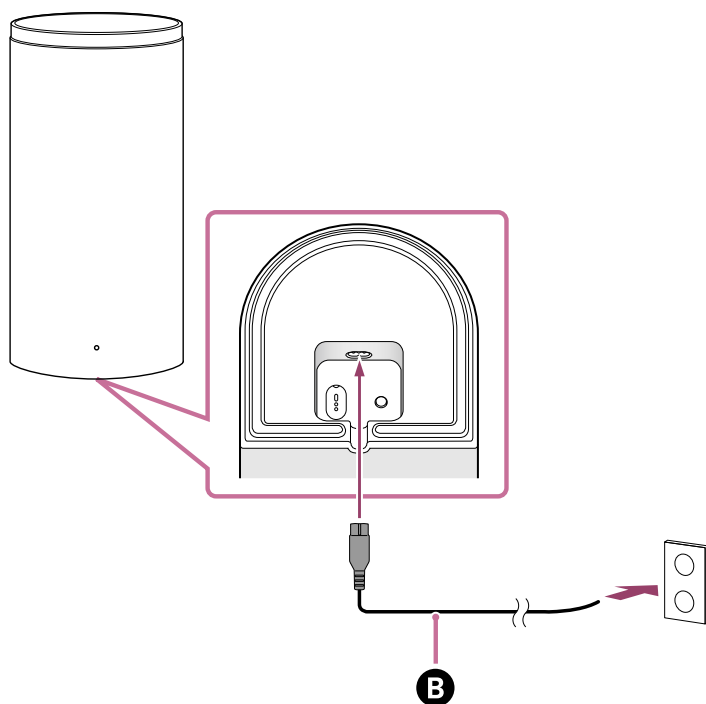

- B** Cabo de alimentação de CA para o altifalante frontal (fornecido)

Quando o cabo de alimentação de CA para o altifalante frontal está ligado a uma tomada de CA, o altifalante frontal liga e o indicador de alimentação no altifalante frontal pisca a branco.

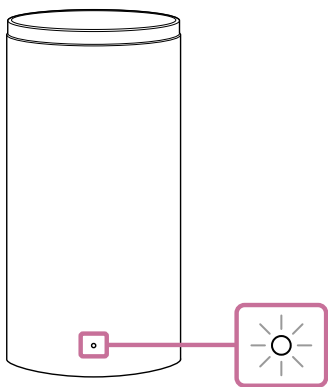

**3 Verifique se o indicador de alimentação no altifalante frontal está aceso na cor branca.**

Quando da ligação entre o altifalante central e o altifalante frontal estiver concluída, o indicador de alimentação do altifalante frontal acende na cor branca.

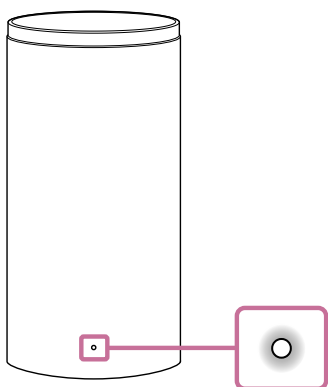

Se a ligação não puder ser efetuada, consulte [“Se o altifalante central e os altifalantes frontais subwoofer não estiverem ligados corretamente.”](#)

**Tópico relacionado**

- [Se o altifalante central e os altifalantes frontais subwoofer não estiverem ligados corretamente](#)

TP1002271727

Sistema de cinema em casa  
BRAVIA Theatre Trio

## Efetuar a configuração inicial com a aplicação “Sony | BRAVIA Connect”

Para instalar e configurar o sistema de altifalantes, utilize a aplicação “Sony | BRAVIA Connect”.

Se já estiver a utilizar um dispositivo compatível com a aplicação, seleccione [Adicionar dispositivo] para instalação e configuração após a atualização da aplicação para a versão mais recente.

**1** Verifique se o altifalante central está ligado ao televisor e se o altifalante central está ligado à fonte de alimentação.

**2** Descarregue e instale a aplicação “Sony | BRAVIA Connect” no seu smartphone.



**3** Abra a aplicação e siga as instruções no ecrã para concluir a configuração.

As instruções de instalação e ligação dos altifalantes frontais são fornecidas na aplicação.

Quando o altifalante central e os altifalantes frontais estiverem ligados, os indicadores de alimentação dos altifalantes frontais acendem na cor branca.

Se o altifalante frontal não estiver ligado ao altifalante central, o indicador de alimentação no altifalante frontal acende a vermelho. Ligue o altifalante frontal ao altifalante central, consultando “[Se o altifalante central e os altifalantes frontais subwoofer não estiverem ligados corretamente.](#)”

### Tópico relacionado

- [Instalar o altifalante central e os altifalantes frontais num suporte de televisor e em prateleiras](#)
- [Montar o altifalante central e os altifalantes frontais numa parede](#)
- [Utilização com um subwoofer opcional e altifalantes traseiros](#)
- [Quando da utilização dos altifalantes traseiros SA-RS5 opcionais](#)
- [Ligar a um televisor](#)
- [Ligar um dispositivo AV](#)
- [Ligar a uma tomada de CA](#)

TP1002271728

Sistema de cinema em casa  
BRAVIA Theatre Trio

## Se o altifalante central e os altifalantes frontais subwoofer não estiverem ligados corretamente

Se o altifalante frontal não estiver ligado ao altifalante central corretamente, o indicador de alimentação no altifalante frontal acende a vermelho. Proceda da seguinte forma no ecrã de controlo remoto na aplicação.

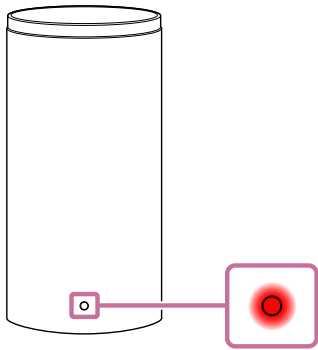

### Sugestão

- Verifique o estado da ligação do altifalante em [Definições] - [Configurações de ligação dos altifalantes sem fios] no ecrã de controlo remoto da aplicação.

- 1 Toque em [Definições] - [Configurações de ligação dos altifalantes sem fios] - [Ligação dos altifalantes sem fios].
- 2 Siga as instruções na aplicação.

### Para utilizar com o controlo remoto fornecido

1. Prima INPUT (Entrada), (Silenciar), (Silenciar), INPUT (Entrada) em sequência no prazo de 5 segundos. O indicador de estado principal no altifalante central pisca alternadamente em azul/branco e a ligação aos altifalantes frontais esquerdo e direito será desligada.
2. Prima LINK nos altifalantes frontais esquerdo e direito. Os indicadores de alimentação nos altifalantes frontais pisca duas vezes na cor branca. Quando a ligação estiver concluída, os indicadores de alimentação nos altifalantes frontais acendem na cor branca.

### Sugestão

- Quando da ligação de um subwoofer opcional ou altifalantes traseiros, as ligações também serão desligadas. Prima LINK no subwoofer opcional ou altifalantes traseiros para os voltar a ligar.

### Tópico relacionado

- [Indicadores no altifalante central](#)
- [Indicador no altifalante frontal](#)
- [Efetuar a configuração inicial com a aplicação “Sony | BRAVIA Connect”](#)
- [\[Configuração fácil\]](#)



Sistema de cinema em casa  
BRAVIA Theatre Trio

## Ouvir o som do televisor

Opere o ecrã do controlo remoto da aplicação da seguinte forma.

- 1 **Toque na área de comutação de entrada/informação na parte superior do ecrã para mudar a entrada para [Televisor].**

Se o ecrã do controlo remoto na aplicação que opera o sistema de altifalantes e se BRAVIA for visualizado, não há necessidade de operar a alternância de entrada do sistema de altifalantes. A entrada de áudio no sistema de altifalantes alterna em conjunto com o conteúdo que está a ser visualizado na TV.

- 2 **Ajuste o volume.**

### Para utilizar com o controlo remoto fornecido

1. Prima INPUT (Entrada) para acender o indicador de estado principal no altifalante central a branco.
2. Ajuste o volume.

#### Nota

- Se não existir imagem quando a entrada de TV (eARC/ARC) é selecionada, escolha o canal de TV preferido utilizando o controlo remoto do televisor.
- Dependendo se liga primeiro o televisor ou o sistema de altifalantes, o sistema de altifalantes pode ser silenciado e o indicador de subestado no altifalante central pode piscar a branco. Se for este o caso, ligue o televisor antes de ligar o sistema de altifalantes.

TP1002271729

Sistema de cinema em casa  
BRAVIA Theatre Trio

## Reproduzir com o dispositivo AV ligado

Opere o ecrã do controlo remoto da aplicação da seguinte forma.

**1 Toque na área de comutação de entrada/informação na parte superior do ecrã para mudar a entrada para [HDMI].**

Se o ecrã do controlo remoto na aplicação que opera o sistema de altifalantes e se BRAVIA for visualizado, não há necessidade de operar a alternância de entrada do sistema de altifalantes. A entrada de áudio no sistema de altifalantes alterna em conjunto com o conteúdo que está a ser visualizado na TV.

**2 Ajuste o volume.**

### Para utilizar com o controlo remoto fornecido

1. Prima INPUT (Entrada) para acender o indicador de estado principal no altifalante central a verde.
2. Ajuste o volume.

#### Nota

- Se não existir imagem do dispositivo ligado à tomada HDMI IN no sistema de altifalantes, prima o botão de reprodução no sistema ligado.
- Se não existir imagem do dispositivo ligado ou se a imagem do dispositivo ligado não for apresentada corretamente, aceda a [Definições] - [Definições HDMI] e altere as definições de [Formato do sinal HDMI] no ecrã de controlo remoto da aplicação.
- Verifique se o sistema de altifalantes está ligado a um dispositivo compatível com HDCP (High-bandwidth Digital Content Protection). Para saber mais, consulte as instruções de operação fornecidas com dispositivo ligado.
- Se não for possível exibir o conteúdo HDR com alta gama dinâmica, verifique as definições do televisor ou do dispositivo ligado ao sistema de altifalantes. Para saber mais, consulte as instruções de operação fornecidas com o televisor ou o dispositivo ligado.
- Dependendo da definição de [Formato do sinal HDMI], um dispositivo AV pode não conseguir reproduzir conteúdo HDR no formato HDR. Aceda [Definições] - [Definições HDMI] e mude as definições [Formato do sinal HDMI] no ecrã de controlo remoto da aplicação para acomodar o formato de vídeo que é suportado pelo dispositivo AV.
- Se a imagem e o som do dispositivo que está ligado ao sistema de altifalantes não forem emitidos pelo televisor quando o sistema de altifalantes está desligado, aceda [Definições] - [Definições HDMI] - [Passagem do sinal] e mude para [Automático] ou [Ativar] no ecrã de controlo remoto da aplicação.

### Tópico relacionado

- [\[Definições HDMI\]](#)

TP1002271730

Sistema de cinema em casa  
BRAVIA Theatre Trio

## Ajustar a qualidade do som

É possível realizar os seguintes ajustes de qualidade do som no ecrã do controlo remoto da aplicação ou no controlo remoto fornecido.

### Utilização com o ecrã do controlo remoto da aplicação

Quando uma aplicação compatível com BRAVIA está ligada ao sistema de altifalantes utilizando um cabo HDMI, seleccione [Imagem e som].

- **[Campo de som]**

Emite som com o efeito de som surround. Esta definição pode ser usada para experienciar som surround com uma sensação de presença.

- **[Modo de voz]**

Realça o diálogo e torna mais fácil a audição.

- **[Enfatizar Voz]**

Esta função está ativada quando um televisor Sony compatível com a função de ligação do sistema de altifalantes está ligado. Quando a entrada de TV está selecionada no sistema de altifalantes, o zoom por voz funciona em vez do modo de voz.

O zoom por voz pode ajustar apenas o volume da voz humana sem alterar o volume geral. O volume da voz do apresentador pode ser ajustado para um volume mais alto para facilitar a audição e o volume da voz pode ser ajustado para mais calmo para transmissões desportivas ao vivo ou outras situações onde os comentários ou os relatos são demasiado altos.

- **[Modo noturno]**

Emite som nítido, mesmo com volume baixo, para usar durante a noite e apresenta diálogos nítidos com perda mínima de fidelidade.

### Utilização com o controlo remoto fornecido

Sempre que premir um botão no controlo remoto fornecido, a definição muda e o estado da definição pode ser verificado no indicador de subestado no altifalante central.

Quando definido para ligado: o indicador de subestado acende uma vez durante um maior período de tempo a branco.

Quando definido para desligado: o indicador de subestado pisca duas vezes a branco.

- **SOUND FIELD (Campo de som)**

Emite som com o efeito de som surround. Esta definição pode ser usada para experienciar som surround com uma sensação de presença.

- **VOICE (Modo de voz)**

Realça o diálogo e torna mais fácil a audição.

O zoom por voz funciona para ajustar o volume das vozes humanas quando um televisor compatível com a função de ligação do sistema de altifalantes é ligado. Quando o zoom por voz está ligado, o último valor ajustado no menu do televisor ou no ecrã do controlo remoto na aplicação será aplicado.

- **NIGHT (Modo noturno)**

Emite som nítido, mesmo com volume baixo, para usar durante a noite e apresenta diálogos nítidos com perda mínima de fidelidade.

- As definições relacionadas com os efeitos de som seleccionados no ecrã do controlo remoto na aplicação ou no controlo remoto fornecido na aplicação relacionadas não estão disponíveis durante a saída de tom de teste.
- Se a [Definição do campo de som] estiver definida para [Dolby Speaker Virtualizer] e o campo de som(\*) estiver ativo, o modo de voz(\*) está desativado.
- Dependendo da combinação das definições para efeitos de som seleccionados no ecrã do controlo remoto na aplicação ou no controlo remoto fornecido e o conteúdo que está a ser reproduzido, o efeito [Otimização do campo de som] pode não se aplicar ou alguns altifalantes podem não emitir som.
- A sensação de presença que é possível alcançar através do processamento do som surround pode variar, dependendo do conteúdo da reprodução.
- Ao reproduzir áudio multicanal, verifique a definição de saída de áudio digital no dispositivo que está ligado ao sistema de altifalantes. Para saber mais, consulte as instruções de operação fornecidas com dispositivo ligado.
- O modo de noite(\*) desliga automaticamente quando o sistema de altifalantes é desativado.
- Verifique o URL abaixo para televisores que são compatíveis com a função de ligação do sistema de altifalantes.  
[https://www.sony.net/hav\\_faq](https://www.sony.net/hav_faq)
- Dependendo da definição do televisor ou do conteúdo que está a ser reproduzido, o zoom por voz pode não funcionar.

\* Pode definir no ecrã do controlo remoto na aplicação ou no controlo remoto fornecido.

---

## Tópico relacionado

- [\[Definições de som\]](#)

TP1002271731

## Ouvir música emparelhando o dispositivo BLUETOOTH que é ligado pela primeira vez

Para usar a função BLUETOOTH, o sistema de altifalantes e o dispositivo BLUETOOTH precisam de ser emparelhados previamente.

O emparelhamento é o processo de previamente registar dispositivos entre si.

### 1 Ligue o dispositivo BLUETOOTH.

### 2 Mude a entrada para [Bluetooth] no ecrã do controlo remoto na aplicação.

Se já estiver ligado outro dispositivo BLUETOOTH ao sistema de altifalantes, selecione [Ligar a outros dispositivos]. O sistema de altifalantes entra no modo de emparelhamento e o indicador de estado principal no altifalante central pisca repetidamente duas vezes a azul, alternando para a entrada [Bluetooth] sem um dispositivo emparelhado.

### 3 Procure o sistema de altifalantes no dispositivo BLUETOOTH, realizando a operação de emparelhamento.

A lista dos dispositivos BLUETOOTH detetados pelo dispositivo BLUETOOTH aparece no ecrã do dispositivo BLUETOOTH.

Para saber como realizar o emparelhamento com o dispositivo BLUETOOTH, consulte as instruções de operação do dispositivo BLUETOOTH.

### 4 Selecione o sistema de altifalantes(\*) na lista de dispositivos apresentada no ecrã do dispositivo BLUETOOTH e registe o sistema de altifalantes e o dispositivo BLUETOOTH entre si.

Se for solicitada uma palavra-passe, introduza "0000".

\* BRAVIA Theatre Trio ou o nome do dispositivo que está definido em [Nome da unidade].

### 5 No ecrã do controlo remoto da aplicação, confirme que o sistema de altifalantes e o dispositivo BLUETOOTH estão ligados através da função BLUETOOTH.

O nome do dispositivo BLUETOOTH ligado é apresentado no ecrã do controlo remoto da aplicação.

### 6 Inicie a reprodução de áudio com a aplicação de música no dispositivo BLUETOOTH ligado.

O som é emitido pelo sistema de altifalantes.

### 7 Ajuste o volume.

Ajuste o volume do sistema de altifalantes, utilizando o ecrã do controlo remoto da aplicação, a aplicação de reprodução de música ou  (Volume) + (mais)/- (menos) no controlo remoto fornecido.

Reproduza ou coloque o conteúdo em pausa, tocando no ícone de operação de reprodução no ecrã do controlo remoto da aplicação.

#### Nota

- Se o emparelhamento falhar, experimente o seguinte no dispositivo BLUETOOTH.
  - Aceite o pedido de emparelhamento.

- Se tiver sido atingido o número máximo de dispositivos emparelhados no dispositivo BLUETOOTH, remova alguns dispositivos desnecessários.
- Se o sistema de altifalantes tiver sido reinicializado, elimine as informações de emparelhamento para o sistema de altifalantes no dispositivo BLUETOOTH e efetue o emparelhamento novamente.

### Sugestão

- Se não existir nenhum dispositivo BLUETOOTH emparelhado (se utilizar o sistema de altifalantes imediatamente após a compra, etc.), o sistema de altifalantes entra no modo de emparelhamento quando a entrada é simplesmente mudada para [Bluetooth].
- Efetue o emparelhamento de um segundo dispositivo BLUETOOTH ou de outros dispositivos subsequentes.

---

### Tópico relacionado

- [Ativar ou desativar a função sem fios](#)
- [Reinicializar o sistema de altifalantes](#)

TP1002271732

## Ouvir música a partir do dispositivo BLUETOOTH emparelhado

### 1 Ative a função BLUETOOTH no dispositivo BLUETOOTH.

### 2 Mude a entrada para [Bluetooth] no ecrã do controlo remoto na aplicação.

O sistema de altifalantes volta a ligar-se automaticamente ao dispositivo BLUETOOTH que tinha sido ligado mais recentemente ao sistema de altifalantes.

Se já estiver ligado outro dispositivo BLUETOOTH ao sistema de altifalantes, selecione [Ligar a outros dispositivos]. Em seguida, use o dispositivo BLUETOOTH que pretende ligar ao sistema de altifalantes para selecionar o sistema de altifalantes como o dispositivo ao qual deve ser ligado para a função BLUETOOTH.

### 3 Inicie a reprodução de áudio com a aplicação de música no dispositivo BLUETOOTH ligado.

O som é emitido pelo sistema de altifalantes.

### 4 Ajuste o volume.

Ajuste o volume do sistema de altifalantes a partir do ecrã do controlo remoto da aplicação ou da aplicação de reprodução de música.

Reproduza ou coloque o conteúdo em pausa, tocando no ícone de operação de reprodução no ecrã do controlo remoto da aplicação.

## Para utilizar com o controlo remoto fornecido

1. Ative a função BLUETOOTH no dispositivo BLUETOOTH.
2. Prima INPUT (Entrada) para acender o indicador de estado principal no altifalante central a azul.

O sistema de altifalantes volta a ligar-se automaticamente ao dispositivo BLUETOOTH que tinha sido ligado mais recentemente ao sistema de altifalantes.

Se não conseguiu ligar ao dispositivo BLUETOOTH que utilizou no passo 1, selecione [Ligar a outros dispositivos] no ecrã do controlo remoto da aplicação. De seguida, use o dispositivo BLUETOOTH que utilizou no passo 1 para selecionar o sistema de altifalantes como o dispositivo ao qual deve ser ligado para a função BLUETOOTH.

3. Inicie a reprodução de áudio com a aplicação de música no dispositivo BLUETOOTH ligado.
4. Ajuste o volume.

### Sugestão

- Se não for estabelecida uma ligação BLUETOOTH entre o sistema de altifalantes e o dispositivo BLUETOOTH, selecione o sistema de altifalantes no dispositivo BLUETOOTH.
- Se o som estiver atrasado, pode ser melhorado: para isso, aceda a [Definições] - [Definições Bluetooth] - [Qualidade da ligação Bluetooth] e defina [Prioridade da Ligação estável] no ecrã de controlo remoto da aplicação.

## Para desligar o dispositivo BLUETOOTH

Utilize um dos métodos seguintes para desligar.

- Desative a função BLUETOOTH no dispositivo BLUETOOTH.
- Desative o sistema de altifalantes ou o dispositivo BLUETOOTH.

---

### **Tópico relacionado**

- [Ativar ou desativar a função sem fios](#)





TP1002271733

5-071-593-31(1) Copyright 2026 Sony Corporation

Sistema de cinema em casa  
BRAVIA Theatre Trio

## Ativar ou desativar a função sem fios

A função sem fios está ativada por predefinição.

- Prima INPUT (Entrada),  (Volume) – (menos) e  (silenciar) no controlo remoto fornecido por esta ordem para desligar o BLUETOOTH e a função LAN sem fios. O indicador de subestado no altifalante central pisca duas vezes a branco.
- Prima INPUT (Entrada),  (Volume) – (mais) e  (silenciar) no controlo remoto fornecido por esta ordem para ligar o BLUETOOTH e a função LAN sem fios. O indicador de subestado no altifalante central acende durante algum tempo a branco.

### Nota

- Não é possível executar as operações seguintes quando a função sem fios está desativada:
  - Emparelhar com e/ou ligar a um dispositivo BLUETOOTH.
  - Utilizar a aplicação “Sony | BRAVIA Connect”.
  - Reproduzir música na rede através de LAN sem fios.

TP1002271734

Sistema de cinema em casa  
BRAVIA Theatre Trio

## Utilizar Spotify

Inicie uma qualquer reprodução no Spotify com a aplicação Spotify, toque no ícone do altifalante no canto inferior do ecrã e toque no seu dispositivo no menu que é apresentado.

Usa o teu telemóvel, tablet ou computador como comando do Spotify. Vaia [spotify.com/connect](https://spotify.com/connect) para saberes como

### Nota

- A aplicação Spotify app está disponível nos seguintes [mercados/regiões](#).

### Sugestão

- Se [Definições] - [Definições do sistema] - [Standby em rede/Bluetooth] estiverem definidas para [Desativar] no ecrã de controlo remoto da aplicação, não é possível iniciar a reprodução enquanto o sistema de altifalantes se encontrar no modo de espera. Se estiver definido para [Ativar], o sistema de altifalantes inicia a partir do modo de espera e reproduz música.

TP1002069355

Sistema de cinema em casa  
BRAVIA Theatre Trio

## Utilizar AirPlay

O sistema de altifalantes é compatível com AirPlay. O conteúdo de música pode ser selecionado num dispositivo iOS, como um iPhone, iPad ou iPod touch e transmitido para o sistema de altifalantes.

- 1 Ligue o dispositivo iOS através de Wi-Fi à mesma rede do sistema de altifalantes.**
- 2 Reproduza a música que pretende transmitir no dispositivo iOS.**
- 3 Faça com que o ícone AirPlay (  ) apareça no dispositivo iOS e toque no mesmo.**
- 4 Selecione o sistema de altifalantes como altifalante para o qual pretende transmitir no dispositivo iOS.**  
A música é reproduzida no sistema de altifalantes.

### Sugestão

- A música pode ser transmitida para vários altifalantes, selecionando outros altifalantes em conjunto com o sistema de altifalantes.
- Se [Definições] - [Definições do sistema] - [Standby em rede/Bluetooth] estiverem definidas para [Desativar] no ecrã de controlo remoto da aplicação, não é possível iniciar a reprodução enquanto o sistema de altifalantes se encontrar no modo de espera. Se estiver definido para [Ativar], o sistema de altifalantes inicia a partir do modo de espera e reproduz música.

## Streaming de música no sistema de altifalantes falando para a Siri

Se adicionar o sistema de altifalantes à aplicação Home no dispositivo iOS, pode transmitir música para o sistema de altifalantes falando para a Siri.

### Nota

- Como o sistema de altifalantes não tem um microfone, não pode falar para o sistema de altifalantes para o utilizar.
- Nem todas as funcionalidades Siri estão disponíveis no sistema de altifalantes.

TP1002069356

Sistema de cinema em casa  
BRAVIA Theatre Trio

## Utilizar o sistema de altifalantes interligado com um televisor (função Controlo para HDMI)

Os controlos do sistema de altifalantes, como ligar/desligar ou ajustar o volume, podem ser interligados com os controlos de um televisor, usando um cabo HDMI para ligar o sistema de altifalantes a um televisor que seja compatível com a função Controlo para HDMI.

### Sobre a função Controlo para HDMI

A função Controlo para HDMI é uma função que interliga dispositivos que estão ligados, usando um cabo HDMI (High-Definition Multimedia Interface), de forma a permitir que estes dispositivos possam ser operados juntos.

Embora esta função seja suportada por dispositivos compatíveis com a função Controlo para HDMI, poderá não funcionar se ligar dispositivos que não tenham sido fabricados pela Sony.

### Preparar para utilizar o sistema de altifalantes interligado com um televisor

Ative as definições da função Controlo para HDMI no televisor que está ligado ao sistema de altifalantes, usando um cabo HDMI.

A função Controlo para HDMI no sistema de altifalantes está ativa por predefinição.

#### Nota

- O televisor precisa de ser compatível com a função Controlo para HDMI. Para saber mais, consulte as instruções de operação do televisor.
- Verifique as definições de altifalantes no televisor. A alimentação do sistema de altifalantes fica sincronizada com as definições do altifalante no televisor. Para saber mais, consulte as instruções de operação do televisor.
- Dependendo do televisor, se o som tiver sido previamente emitido pelos altifalantes do televisor, o sistema de altifalantes poderá não ser ativado através da interligação com os controlos de alimentação do televisor, mesmo se o televisor estiver ligado.

#### Sugestão

- Se um dispositivo, como um leitor de Blu-ray Disc, for ligado a um televisor com um cabo HDMI, ative a função Controlo para HDMI no dispositivo.
- Para ativar a função Controlo para HDMI num televisor ou leitor de Blu-ray Disc, consulte as respetivas instruções de operação.
- Se a função Controlo para HDMI ("BRAVIA Sync") estiver ativada num televisor fabricado pela Sony, a função Controlo para HDMI do sistema de altifalantes também é ativada automaticamente.
- A função Controlo para HDMI no sistema de altifalantes pode ser modificada através de [Definições] - [Definições HDMI] - [Controlo para HDMI] no ecrã de controlo remoto da aplicação.

### Efetuar as operações de ativar, desativar ou ajustar o volume com o controlo remoto do televisor

Quando o televisor é ligado/desligado ou quando o volume é ajustado com o controlo remoto do televisor, as operações de ativar e desativar o sistema de altifalantes ou ajustar o volume estão interligadas.



**A** Televisor

**B** Controlo remoto do televisor

## Interligação da alimentação

Quando o televisor é ligado, o sistema de altifalantes é automaticamente ativado. Quando o televisor é desligado, o sistema de altifalantes é automaticamente desativado.

### Nota

- Se o sistema de altifalantes for desligado antes de desligar o televisor, o sistema de altifalantes pode não ligar automaticamente, mesmo se o televisor for ligado de seguida. Se isto acontecer, execute a seguinte operação.
  - Selecione o sistema de altifalantes como dispositivo de saída de som no menu do televisor.
  - Se estiver a utilizar um televisor Sony, ligue o sistema de altifalantes com o televisor já ligado.

## Ajuste do volume

O som do programa que está a ver no televisor é emitido automaticamente pelo sistema de altifalantes. O volume do sistema de altifalantes pode ser ajustado com o controlo remoto do televisor.

## Função One-Touch Play

O sistema de altifalantes e o televisor ligam automaticamente quando é reproduzido conteúdo num leitor de Blu-ray Disc ligado ao sistema de altifalantes ou quando é realizada uma operação, como premir o botão PS num controlador da PlayStation®5.

### Nota

- Dependendo do televisor, se [Definições] - [Definições HDMI] - [Passagem do sinal] no ecrã de controlo remoto da aplicação estiver definido para [Automático] ou [Ativar] e se o som do televisor tiver sido emitido por último pelos altifalantes do televisor, o sistema de altifalantes pode não ligar e o som e imagem podem não ser transmitidos pelo televisor, mesmo que o conteúdo do dispositivo seja reproduzido.

## Tópico relacionado

- [\[Definições HDMI\]](#)

TP1002068748

Sistema de cinema em casa  
BRAVIA Theatre Trio

## Utilizar o sistema de altifalantes interligado com um televisor compatível com a função “BRAVIA Sync”

A “BRAVIA Sync” é uma função alargada desenvolvida pela Sony com base na função Controlo para HDMI. Utilizando um cabo HDMI para ligar dispositivos compatíveis com “BRAVIA Sync”, como um televisor ou um leitor de Blu-ray Disc, os dispositivos podem ser interligados entre si e controlados.

### Para utilizar “BRAVIA Sync”

Ative a função Controlo para HDMI no dispositivo Sony para ativar “BRAVIA Sync.”

### O que pode fazer com “BRAVIA Sync”

#### Função Controlo para HDMI

- Interligação da alimentação
- Ajuste do volume
- Função One-Touch Play

#### Tópico relacionado

- [Utilizar o sistema de altifalantes interligado com um televisor \(função Controlo para HDMI\)](#)
- [\[Definições HDMI\]](#)

TP1002068749

Sistema de cinema em casa  
BRAVIA Theatre Trio

## [Configurações de ligação dos altifalantes sem fios]

---

Estas são as definições para a ligação dos altifalantes frontais fornecidos ou do subwoofer e altifalantes traseiros opcionais.

Os seguintes itens de definição aparecem após tocar em [Definições] - [Configurações de ligação dos altifalantes sem fios] no ecrã de controlo remoto da aplicação.

### **Verificação do estado dos altifalantes sem fios**

Usada para verificar o estado da ligação dos altifalantes ligados ao sistema de altifalantes no ecrã da aplicação.

### **[Ligação dos altifalantes sem fios]**

Utilizada para configurar as definições de ligação para os altifalantes frontais fornecidos e um subwoofer ou altifalantes traseiros opcionais. Também pode ser usada para substituir um subwoofer ou altifalantes traseiros ligados por um novo subwoofer ou novos altifalantes traseiros.

### **[Canal sem fios]**

Quando definido para [Automático], é automaticamente selecionado o canal otimizado para a comunicação sem fios. Quando o canal é fixado, a comunicação sem fios é efetuada utilizando o canal especificado.

Se ocorrerem interrupções de som ou se as funções da rede dos dispositivos periféricos, como um televisor ligado ao sistema de altifalantes, não funcionarem corretamente, a alteração desta definição pode melhorar a situação.

### **[Qualidade da reprodução sem fios]**

Utilizada para definir a qualidade de reprodução sem fio para os altifalantes frontais fornecidos e um subwoofer ou altifalantes traseiros opcionais.

TP1002271735

Sistema de cinema em casa  
BRAVIA Theatre Trio

## [Definições de som]

---

Estas são as definições para a saída de áudio.

Os seguintes itens de definição aparecem após tocar em [Definições] - [Definições de som] no ecrã de controlo remoto da aplicação.

### [Otimização do campo de som]

Otimiza o efeito de campo de som. Siga as instruções no ecrã.

Após a conclusão da configuração inicial do sistema de altifalantes e dos altifalantes opcionais, se alterar a localização ou a posição onde eles estão instalados, execute novamente esta definição.

A utilização do microfone de calibração permite medições mais precisas.

### [Definição do campo de som]

Utilizada para definir o tipo do campo de som, características acústicas do cinema e método de reprodução de conteúdo estéreo.

Para usufruir destes efeitos de som, ative o campo de som na aplicação ou o controlo remoto fornecido.

### [Altura do campo de som]

Ajusta a altura de todo o campo de som para melhorar a sensação de unidade entre imagem e som.

### [IMAX Enhanced Mode]

Ajuste automaticamente o som para se adequar à intenção do criador ao reproduzir conteúdo IMAX Enhanced.

Os altifalantes opcionais são necessários para desfrutar do IMAX® Enhanced. Para saber mais, consulte o URL seguinte.

<https://www.sony.net/comp-home/>

### [Verificar saída de som]

Usada para verificar a saída de som das definições atuais e determinar se o som é emitido de forma consistente a partir de cada altifalante.

### [DSEE Ultimate]

Reproduz música comprimida com precisão, aumentando a qualidade do som com IA.

### [Áudio DRC]

Comprime a gama dinâmica (gama entre as partes mais ruidosas e as partes mais tranquilas) do sinal de áudio para ser mais fácil ouvir sons mais suaves.

### [Controlo do diálogo DTS]

O volume do diálogo é ajustado, enquanto é reproduzido conteúdo compatível com a função de controlo do diálogo DTS:X.

## [Sinc A/V]

Ajusta o atraso entre a imagem e o som.

## [Volume automático avançado]

Reduz as alterações de volume causadas pelo sinal de entrada. Esta função é eficaz quando o volume de um anúncio de TV é superior ao do programa de TV.

## [Definição da fase do subwoofer]

Visualizada apenas quando os subwoofers que suportam a ligação de dois subwoofers estão ligados ao sistema de altifalantes.

Verifique as especificações do produto no site de informações do produto da Sony para confirmar se os subwoofers suportam a ligação de dois subwoofers.

A alteração da definição da fase do subwoofer pode melhorar a coesão global da qualidade de som de frequências baixas para altas ou melhorar a deficiência dos graves percebidos. Dependendo do número de subwoofers ligados, seleccione a definição referindo o seguinte.

- Quando está ligado um único subwoofer  
Selecione uma definição que permita que as frequências dos graves sejam ouvidas de forma otimizada quando da reprodução de músicas com vozes ou diálogos masculinos.
- Quando estão ligados dois subwoofers  
Selecione uma definição que permita que as frequências dos graves sejam ouvidas de forma otimizada quando da reprodução de músicas com vozes ou diálogos masculinos, e também que permita que as frequências de graves dos efeitos de som de filmes e a música sejam ouvidas naturalmente e na totalidade.

---

### Tópico relacionado

- [Controlo remoto fornecido](#)
- [Ecrã do controlo remoto na aplicação](#)
- [Instalar o altifalante central e os altifalantes frontais num suporte de televisor e em prateleiras](#)
- [Montar o altifalante central e os altifalantes frontais numa parede](#)
- [Utilização com um subwoofer opcional e altifalantes traseiros](#)
- [\[Definições HDMI\]](#)

TP1002271744

Sistema de cinema em casa  
BRAVIA Theatre Trio

## [Definições HDMI]

Estas são as definições para HDMI.

Os seguintes itens de definição aparecem após tocar em [Definições] - [Definições HDMI] no ecrã de controlo remoto da aplicação.

### [Controlo para HDMI]

Quando a função Controlo para HDMI está ativada, os dispositivos ligados com um cabo HDMI são operados entre si e recebem áudio ARC do televisor.

### [Link Desligar TV]

Quando o televisor é desligado, o sistema de altifalantes também é desligado automaticamente pela falta de alimentação do televisor. Ajuste o [Controlo para HDMI] para [Ativar].

### [Passagem do sinal]

Envia o sinal HDMI para o televisor, mesmo se o sistema de altifalantes estiver desligado.

### [eARC]

Quando está ligado um televisor compatível com eARC, ative esta definição para ativar a função eARC. Quando está ligado um televisor compatível com ARC (mas não compatível com eARC), a função ARC funciona, independentemente da forma como esta função foi definida.

Se eARC estiver ativa, verifique a definição eARC no televisor. Para saber mais, consulte as instruções de operação do televisor.

### [Formato do sinal HDMI]

Utilizado para definir o formato de vídeo que pode ser recebido. Se a imagem e o som de um dispositivo ligado ao sistema de altifalantes não forem emitidos corretamente, altere esta definição.

#### Nota

- Se o formato de vídeo selecionado para esta definição não for emitido, as especificações e as definições do sinal de vídeo do televisor podem não corresponder às do sistema de altifalantes. Verifique as especificações e as definições da entrada de vídeo do televisor. Para obter as especificações e definições do televisor, consulte as respetivas instruções de operação.
- Se a imagem e o som não forem emitidos quando está definido [Formato avançado (4K120, 8K)], mude para [Formato avançado] ou [Formato padrão].
- Se a imagem e o som não forem emitidos quando está definido [Formato avançado], mude para [Formato padrão].
- Para saber mais sobre os formatos de vídeo que podem ser recebidos e o HDMI cabo que pode ser utilizado, consulte "[Formatos de vídeo HDMI suportados.](#)"
- A função VRR/ALLM/SBTM/QMS está associada a esta definição e é ativada quando [Formato avançado (4K120, 8K)] (a definição padrão) está definida.

## **[Saída de vídeo para televisor com PIP/PBP]**

Envia a imagem da entrada HDMI no sistema de altifalantes para o televisor quando está selecionada a entrada (eARC/ARC) do televisor no sistema de altifalantes. Ative esta definição se pretender mostrar duas janelas num televisor, incluindo a imagem da entrada HDMI no sistema de altifalantes.

TP1002068752

5-071-593-31(1) Copyright 2026 Sony Corporation

Sistema de cinema em casa  
BRAVIA Theatre Trio

## [Definições Bluetooth]

---

Estas são as definições avançadas para a função BLUETOOTH.

Os seguintes itens de definição aparecem após tocar em [Definições] - [Definições Bluetooth] no ecrã de controlo remoto da aplicação.

## [Qualidade da ligação Bluetooth]

Usada para definir a qualidade da ligação BLUETOOTH ao reproduzir áudio de um dispositivo móvel no sistema de altifalantes.

## [Reproduzir áudio através de Bluetooth]

Apresenta um guia para alternar o sistema de altifalantes para entrada BLUETOOTH.

---

### Tópico relacionado

- [Ativar ou desativar a função sem fios](#)

TP1002068753

Sistema de cinema em casa  
BRAVIA Theatre Trio

## [Definições do sistema]

---

Estas são as definições para o sistema de altifalantes.

Os seguintes itens de definição aparecem após tocar em [Definições] - [Definições do sistema] no ecrã de controlo remoto da aplicação.

### [Standby automático]

Quando o sistema de altifalantes não é utilizado e não há nenhum sinal durante cerca de 20 minutos, o sistema de altifalantes entra automaticamente no modo de espera de rede ou no modo de espera.

### [Standby em rede/Bluetooth]

O sistema de altifalantes pode ser ligado através da rede ou da função BLUETOOTH. O sistema de altifalantes também pode ser ligado a partir da aplicação.

Ligado: Quando a energia estiver desligada, o sistema de altifalantes entra no modo de espera de rede.

Desligado: Quando a energia estiver desligada, o sistema de altifalantes entra no modo de espera.

#### Nota

- Se [Standby em rede/Bluetooth] estiver definida para [Desativar], pode demorar mais a emitir áudio pelo sistema de altifalantes quando este é ligado.

### [Atualização automática]

Usada para definir se as atualizações da rede são realizadas de forma automática.

### [Regulador de luminosidade]

Pode alterar o brilho dos indicadores no altifalante central e altifalantes frontais. O brilho dos indicadores para o subwoofer opcional e os altifalantes traseiros opcionais também muda.

### [Nome da unidade]

Usado para alterar o nome do sistema de altifalantes que é exibido quando está a ser usada uma função como a função BLUETOOTH.

### [Informações do sistema]

Mostra informações do sistema de altifalantes, como a versão de software.

### [Informações da licença de software]

Mostra as informações de licenciamento do software.

Sistema de cinema em casa  
BRAVIA Theatre Trio

## [Definições da rede]

---

Estas são as definições para a rede.

Os seguintes itens de definição aparecem após tocar em [Definições] - [Definições da rede] no ecrã de controlo remoto da aplicação.

### [Est. ligação à rede]

Utilizado para configurar as definições da rede no sistema de altifalantes.

### [Gestão de contas]

Utilizado para verificar a lista de utilizadores que estão atualmente a usar ou usaram o sistema de altifalantes para cancelar o registo do utilizador. Podem ser registadas até 20 contas de utilizadores.

### [Defin. de privacidade]

O sistema de altifalantes recolhe informações sobre a utilização do seu dispositivo. Consulte a política de privacidade que é apresentada durante a configuração e defina a sua permissão ou objeção à recolha de dados.

#### Sugestão

- Depois de ter dado a sua aprovação, pode parar a recolha de informações, revogando o seu consentimento ou redefinindo as definições originais do sistema de altifalantes.

---

#### Tópico relacionado

- [Reinicializar o sistema de altifalantes](#)

TP1002069357

Sistema de cinema em casa  
BRAVIA Theatre Trio

## **[Configuração fácil]**

---

É possível realizar facilmente as definições básicas, as definições dos altifalantes e a otimização do som surround para o sistema de altifalantes.

Toque em [Definições] - [Configuração fácil] no ecrã de controlo remoto da aplicação.

TP1002068750

Sistema de cinema em casa  
BRAVIA Theatre Trio

## [Atualização do software]

---

Utilizada para atualizar o software do sistema de altifalantes, do subwoofer opcional ou dos altifalantes traseiros opcionais.

Toque em [Definições] - [Atualização do software] no ecrã de controlo remoto da aplicação.

TP1002271714

Sistema de cinema em casa  
BRAVIA Theatre Trio

## Reduzir o consumo de energia no modo de espera

Para reduzir o consumo de energia no modo de espera, configure as definições da seguinte forma.

- Acesse a [Definições] - [Definições HDMI] - [Passagem do sinal] e defina [Desativar] no ecrã de controlo remoto da aplicação.
- Acesse a [Definições] - [Definições do sistema] - [Standby em rede/Bluetooth] e defina [Desativar] no ecrã de controlo remoto da aplicação.

### Nota

- Se [Standby em rede/Bluetooth] estiver definida para [Desativar], pode demorar mais a emitir áudio pelo sistema de altifalantes quando este é ligado.

TP1002069359

Sistema de cinema em casa  
BRAVIA Theatre Trio

## Resolução de problemas

Se tiver algum problema, siga o processo abaixo.

**1. Verifique se outros dispositivos ligados ao sistema de altifalantes e televisor estão ligados nas tomadas corretas e com os cabos corretos e se estão total e firmemente inseridos na parte posterior.**



**2. Desligue o cabo de alimentação de CA da tomada da parede e volte a ligá-lo após alguns minutos.**



**3. Verifique os problemas e soluções aplicáveis, utilizando um dos seguintes métodos.**

- Selecione Ajuda a partir do menu na aplicação “Sony | BRAVIA Connect” para obter informações de suporte.
- Na página de suporte, selecione o nome do modelo do sistema de altifalantes e verifique as informações de suporte.  
Para o URL da página de suporte, consulte “[Website de apoio ao cliente.](#)”



**4. Reinicialize o sistema de altifalantes.**

Todas as definições do sistema de altifalantes são repostas ao seu estado original.



**5. Se o sistema de altifalantes continuar a não funcionar corretamente, contacte a assistência Sony ou o agente Sony mais próximo.**

- Contacto de assistência Sony:  
<https://www.sony.net/support-contact>

### Tópico relacionado

- [Website de apoio ao cliente](#)
- [Reinicializar o sistema de altifalantes](#)

TP1002068756

Sistema de cinema em casa  
BRAVIA Theatre Trio

## Website de apoio ao cliente

---

Na página de suporte pode encontrar as seguintes informações.  
Consulte a página de suporte do seu país/região.

- Perguntas e respostas
- Controladores mais recentes e atualização do software
- Contacte a assistência
- Reparação do produto
- Registar o produto

### Para clientes nos EUA, Canadá e América Latina:

<https://www.sony.com/am/support>

### Para clientes na Europa:

<https://www.sony.eu/support/>

### Para clientes na China continental:

<https://service.sony.com.cn/>

### Para clientes na Ásia-Pacífico, Oceania, Médio Oriente e África:

<https://www.sony-asia.com/support>

### Para clientes no Japão:

<https://www.sony.jp/support/>

TP1002068764

Sistema de cinema em casa  
BRAVIA Theatre Trio

## Reinicializar o sistema de altifalantes

Se o sistema de altifalantes continuar a não funcionar corretamente com “[Resolução de problemas](#),” reinicialize o sistema de altifalantes.

### Redefinição do altifalante central

**Prima sem soltar  (Alimentação) no altifalante central durante mais de 10 segundos até ser ouvido o som de notificação da reinicialização.**

O indicador de estado principal no altifalante central pisca alternadamente em branco/azul e a reinicialização começa. Quando a redefinição estiver concluída, o altifalante central será reiniciado.

Aguarde até o indicador de estado principal no altifalante central pisca a branco, seguido pelo som de notificação de alimentação ligada.

### Redefinição do altifalante frontal

Redefina os altifalantes frontais esquerdo e direito respetivamente.

**1. Com a alimentação ligada, prima sem soltar LINK no altifalante frontal durante mais de 10 segundos até ser ouvido o som de notificação da reinicialização.**

A reinicialização começa quando o indicador de alimentação no altifalante frontal pisca alternadamente a branco/azul e o som de notificação de redefinição for emitido. Quando a inicialização estiver concluída, o indicador de alimentação parará de pisca, o som de notificação de energia ligada será emitido e o altifalante frontal desligará.

**2. Ligue o altifalante frontal premindo LINK no altifalante frontal.**

#### Nota

- Quando o sistema de altifalantes for reinicializado, elimine as informações de emparelhamento do sistema de altifalantes (nome do sistema de altifalantes (\*\*), LE\_nome do sistema de altifalantes) da definição BLUETOOTH no smartphone(\*), etc. que está ligado ao sistema de altifalantes.

\* Smartphones com a aplicação instalada, dispositivos de áudio compatíveis com a função BLUETOOTH, etc.

\*\* BRAVIA Theatre Trio ou o nome do dispositivo que está definido em [Nome da unidade].

- Se reinicializar o sistema de altifalantes, realize a configuração inicial na aplicação.
- Ao efetuar a reinicialização, a ligação com o altifalante central e o altifalante frontal ou o subwoofer e os altifalantes traseiros opcionais pode ser perdida. Neste caso, execute [Configurações de ligação dos altifalantes sem fios] na aplicação.

#### Tópico relacionado

- [Indicadores no altifalante central](#)
- [Indicador no altifalante frontal](#)
- [Efetuar a configuração inicial com a aplicação “Sony | BRAVIA Connect”](#)
- [\[Configurações de ligação dos altifalantes sem fios\]](#)

TP1002271737

Sistema de cinema em casa  
BRAVIA Theatre Trio

## Especificações

---

### Altifalante central (YY2100C1)

#### Secção do altifalante central

##### Altifalante

Tipo de cone de 45 mm × 108 mm (1 13/16 pol × 4 3/8 pol) (2)

##### Sistema de altifalantes

Tipo reflexo de graves

#### Secção do tweeter central

##### Altifalante

25 mm (1 pol) Tipo cúpula macia (1)

#### Secção de LAN sem fios

##### Sistema de comunicação

IEEE 802.11 a/b/g/n/ac/ax

#### Secção de BLUETOOTH

##### Saída

Especificação BLUETOOTH, classe de potência 1.5

##### Alcance máximo de comunicação

Linha de visão, aprox. 30 m (98,4 pés)\*

\* O alcance real depende de fatores como os obstáculos entre os dispositivos, campos magnéticos nas proximidades de um forno micro-ondas, eletricidade estática, utilização de telefones sem fios, sensibilidade da receção, sistema operativo, aplicações de software, etc.

##### Banda de frequência

Banda de 2,4 GHz (2,400 0 GHz - 2,483 5 GHz)

##### Método de modulação

FHSS

##### Perfil compatível com BLUETOOTH \*

\* Um perfil BLUETOOTH padroniza funções de acordo com as características dos dispositivos BLUETOOTH.

A2DP (Perfil avançado de distribuição de áudio)

AVRCP (Perfil do controlo remoto de áudio e vídeo)

##### Codec suportado\*

\* Codec é um formato de compressão e conversão de sinal de áudio.

SBC (Codec de sub-banda)

AAC (Codificação de áudio avançada)

LDAC™\*

\* LDAC é uma tecnologia de codificação de áudio desenvolvida pela Sony e permite a transmissão de conteúdo de áudio de alta resolução (Hi-Res), também através de uma ligação BLUETOOTH.

#### Proteção de conteúdo correspondente

SCMS-T

##### Intervalo de transmissão (A2DP)

20 Hz - 20 000 Hz (frequência de amostragem de 44,1 kHz)

20 Hz - 40 000 Hz (frequência de amostragem do LDAC: 96 kHz, transmissão de 990 kbps)

## Nota

- Consoante o ambiente de rede, pode haver uma interrupção na transmissão de alta taxa de bits.

## Secção USB (Apenas para utilização de serviço)

Porta FOR SERVICE

Tipo A (para ligação de memória USB)

## Secção HDMI

Conector

Tipo A (19 pinos)

## Secção do transmissor/recetor sem fios

Sistema de comunicação

Especificação de som sem fios

Método de modulação

OFDM

## Geral

Entrada

HDMI IN

Saída

HDMI OUT (TV (eARC/ARC))

Consumo de energia

Ligado: 31 W

Modo de espera de rede ([Standby em rede/Bluetooth] está definido para Ligado): 3,5 W ou menos

Modo de espera ([Standby em rede/Bluetooth] está definido para Desligado): 0,5 W ou menos\*

\* Quando [Passagem do sinal] está definido como [Desativar] ou quando [Passagem do sinal] está definido como [Automático] e o televisor ligado está desativado.

\* A alteração das definições da unidade conforme descrito abaixo fará com que o consumo de energia exceda o valor listado acima.

– Defina [Passagem do sinal] para [Ativar]

– Defina [Passagem do sinal] para [Automático] e [Controlo para HDMI] para [Desativar]

Quando a função [Standby automático] está ativada, se o produto não estiver a ser utilizado e se não existir quando sinal de entrada durante cerca de 20 minutos, o altifalante central entra automaticamente no modo de espera da rede ou em modo de espera.

Desativar a função [Standby automático] aumentará o consumo de energia deste produto.

## Dimensões\* (L × A × P)

\* Incluindo as partes salientes e os controlos.

Altifalante central:

Aprox. 589 mm × 64 mm × 165 mm (23 1/4 pol × 2 5/8 pol × 6 1/2 pol)

Altifalante central com pé:

Aprox. 589 mm × 76 mm × 165 mm (23 1/4 pol × 3 pol × 6 1/2 pol)

Altifalante central com suporte de fixação em parede:

Aprox. 589 mm × 72 mm × 178 mm (23 1/4 pol × 2 7/8 pol × 7 1/8 pol)

Massa

Altifalante central:

Aprox. 3,2 kg (7 lb 1 on)

Altifalante central com pé:

Aprox. 3,2 kg (7 lb 1 on)

Altifalante central com suporte de fixação em parede:

Aprox. 3,6 kg (7 lb 15 on)

## Altifalante frontal (YY2100C2/ YY2100C3)

As descrições seguintes são as especificações de cada altifalante.

### Secção dos altifalantes superiores

#### Altifalante

80 mm (3 1/4 pol) Tipo cone (1)

#### Sistema de altifalantes

Tipo de suspensão acústica

### Secção dos altifalantes frontais

#### Tweeter

20 mm (13/16 pol) Tipo cúpula macia (1)

#### Woofers

100 mm (4 pol) Tipo cone (1)

#### Sistema de altifalantes

Tipo reflexo de graves

### Secção do transmissor/recetor sem fios

#### Sistema de comunicação

Especificação de som sem fios

#### Método de modulação

OFDM

### Geral

#### Consumo de energia

Ligado: 26 W

Modo de espera da rede (indicador de alimentação está aceso a vermelho): 1,8 W ou menos

Desligado (indicador de alimentação está apagado): 0,3 W ou menos\*

\* Quando prime sem soltar o botão LINK durante 2 segundos, ou mais, e depois retirar o dedo, o altifalante passa para o modo de desligado e o indicador de alimentação é desligado. Prima o botão LINK para utilizar novamente o altifalante.

#### Dimensões\* (L x A x P)

\* Incluindo as partes salientes e os controlos.

Aprox. 160 mm x 337 mm x 165 mm (6 3/8 pol x 13 3/8 pol x 6 1/2 pol)

#### Massa

Aprox. 3,6 kg (7 lb 15 on)

## Microfone de calibração (ECM-AC4)

#### Característica direcional

Omnidirecional

#### Intervalo de frequência eficaz

30 Hz - 16 kHz

#### Conector

Porta USB Type-C®

#### Alimentação

Alimentação de ligação (CC 5V 30 mA)

#### Dimensões\* (L x A x P)

\* Não incluindo conector USB Type-C®.

Aprox. 70 mm x 12 mm x 12 mm (2 7/8 pol x 1/2 pol x 1/2 pol)

#### Massa

Aprox. 6 g (1 on)

### Nota

- O design e as especificações estão sujeitos a alteração sem aviso prévio.

● Consulte o Guia de referência incluído com o produto, que pode conter informações de especificação não indicadas acima.

TP1002271738

5-071-593-31(1) Copyright 2026 Sony Corporation

Sistema de cinema em casa  
BRAVIA Theatre Trio

## Formatos de áudio suportados

Os formatos de áudio suportados variam consoante a porta. “○” indica um formato de áudio suportado e “–” indica um formato de áudio não suportado na tabela abaixo.

Formato	Entrada HDMI	Saída HDMI (eARC)	Saída HDMI (ARC)
LPCM 2ch	○	○	○
LPCM 5.1ch	○	○	–
LPCM 7.1ch	○	○	–
Dolby Digital	○	○	○
Dolby TrueHD	○	○	–
Dolby Digital Plus	○	○	○
Dolby Atmos	○	○	–
Dolby Atmos - Dolby TrueHD	○	○	–
Dolby Atmos - Dolby Digital Plus	○	○	○
DTS	○	○	○
DTS-ES Discrete 6.1, DTS-ES Matrix 6.1	○	○	○
DTS 96/24	○	○	○
DTS-HD High Resolution Audio	○	○	–
DTS-HD Master Audio	○	○	–
DTS:X	○	○	–
MPEG-2 AAC*	○	○	○
MPEG-4 AAC*	○	○	○

\* Não suportada nalguns países/regiões.

### Nota

- HDMI IN não suporta formatos de áudio que contêm proteções contra cópia, como Super Audio CD ou DVD-Áudio.

TP1002068760

Sistema de cinema em casa  
BRAVIA Theatre Trio

## Formatos de vídeo HDMI suportados

O sistema de altifalantes suporta os seguintes formatos de vídeo.

8K 24/30/50/60 Hz  
4K 24/25/30/50/60/100/120/144 Hz  
1440p 120/144 Hz  
1080p 24/30/50/60/100/120/144 Hz  
1080i 50/60 Hz  
720p 50/60 Hz  
576p 50 Hz  
480p 60 Hz

### Acerca da definição [Formato do sinal HDMI]

Quando [Definições] - [Definições HDMI] - [Formato do sinal HDMI] no ecrã do controlo remoto na aplicação está definido para [Formato avançado (4K120, 8K)], podem ser usados todos os formatos de vídeo que são suportados pelo sistema de altifalantes.

Quando [Formato do sinal HDMI] está definido para [Formato avançado], o formato de vídeo está limitado a 4K 60 Hz 4:4:4, 4:2:2, etc.

Se [Formato do sinal HDMI] estiver definido para [Formato padrão], o formatos de vídeo está limitado a 4K 60 Hz 4:2:0, 4K 24 Hz, etc.

### Acerca do cabo HDMI a utilizar

Utilize um cabo HDMI autorizado.

Utilize o cabo HDMI fornecido para ligar a um televisor.

Um cabo HDMI de ultra alta velocidade compatível com 48 Gbps suporta todos os formatos de vídeo que são compatíveis com o sistema de altifalantes.

Um cabo HDMI premium de alta velocidade, compatível com 18 Gbps, suporta formatos de vídeo até 4K 60 Hz 4:4:4, 4:2:2, etc.

### Acerca do sinal 3D

O formato de vídeo seguinte é compatível com o sinal de 3D no formato Lado-a-lado (metade).

- 1080i 50/60 Hz

Os formatos de vídeo seguintes são compatíveis com o sinal 3D nos formatos Empacotamento de fotogramas e Cima-baixo.

- 1080p 24 Hz
- 720p 50/60 Hz

## Sobre a ligação HDMI

A tomada HDMI do sistema de altifalantes suporta sinais de vídeo até 4K 120/144 Hz/8K, HDR (High Dynamic Range) (\*1), VRR(\*2), ALLM(\*3), SBTM(\*4), QMS(\*5) e HDCP2.3 padrão(\*6).

\*1 HDR é uma norma de vídeo nítida que consegue representar um maior intervalo de luminância (claro e escuro). O sistema de altifalantes suporta HDR10, HLG (Hybrid Log-Gamma) e Dolby Vision.

\*2 VRR (Variable Refresh Rate) é um método de transmissão de vídeo capaz de suprimir interrupções na reprodução de vídeos e de efetuar uma apresentação suave das imagens, ajustando a velocidade de atualização no monitor para se adequar à taxa de fotogramas os jogos, etc.

\*3 ALLM (Auto Low Latency Mode) é uma função que muda automaticamente para o modo de baixa latência em conjunto com a saída de jogos, etc.

\*4 SBTM (Source-Based Tone Mapping) é uma função que permite que um dispositivo AV produza e apresente imagens HDR que são otimizadas para as características de um televisor.

\*5 QMS (Quick Media Switching) é uma funcionalidade que permite trocar na perfeição as taxas de fotogramas de vídeo.

\*6 HDCP2.3 é uma tecnologia de proteção dos direitos de autor para proteger conteúdos como vídeo 4K e vídeo 8K.

TP1002069360

5-071-593-31(1) Copyright 2026 Sony Corporation

Sistema de cinema em casa  
BRAVIA Theatre Trio

## Marcas comerciais

---

- Apple, AirPlay, iPad, iPhone, iPod touch e Siri são marcas comerciais da Apple Inc., registadas nos EUA e noutros países e regiões.
- IOS é uma marca comercial ou marca comercial registada da Cisco nos EUA e noutros países e é utilizada sob licença.
- A marca e os logótipos BLUETOOTH® são marcas comerciais registadas pertencentes à Bluetooth SIG, Inc. e qualquer utilização dessas marcas pela Sony Group Corporation e respetivas subsidiárias é efetuada sob licença.
- Wi-Fi®, Wi-Fi Protected Access® e Wi-Fi Alliance® são marcas comerciais registadas da Wi-Fi Alliance.
- Wi-Fi CERTIFIED™, WPA™, WPA2™ e WPA3™ são marcas comerciais da Wi-Fi Alliance.
- USB Type-C® e USB-C® são marcas comerciais registadas do USB Implementers Forum.
- Os termos HDMI™, HDMI High-Definition Multimedia Interface (interface multimédia de alta-definição), a apresentação comercial HDMI e os Logótipos HDMI são marcas comerciais ou marcas registadas da HDMI Licensing Administrator, Inc.
- “BRAVIA” e “BRAVIA Sync” são marcas comerciais ou marcas comerciais registadas da Sony Group Corporation ou respetivas afiliadas.
- “PlayStation” é uma marca comercial registada ou marca comercial da Sony Interactive Entertainment Inc.
- LDAC e o logotipo da LDAC são marcas comerciais da Sony Group Corporation ou respetivas afiliadas.

Todas as outras marcas comerciais e marcas comerciais registadas são marcas comerciais ou marcas comerciais registadas dos respectivos proprietários. Neste manual, as marcas ™ e ® não estão especificadas.



TP1002271739

## Licenças

- Este produto contém software que a Sony utiliza sob acordo de licenciamento com o proprietário dos respetivos direitos de autor. Estamos obrigados a divulgar o conteúdo deste acordo aos clientes por exigência do proprietários dos direitos de autor do software. Acesse ao seguinte URL e leia o conteúdo da licença.  
<https://rd1.sony.net/help/ht/sl/26b/>
- O software incluído neste produto contém software protegido por direitos de autor que é licenciado nos termos da GPL/LGPL e outras licenças que podem exigir o acesso ao código fonte. Pode encontrar uma cópia do código fonte em questão conforme exigido pela GPL/LGPL (e outras licenças) no seguinte URL. Podemos fornecer-lhe o código fonte conforme exigido pela GPL/LGPL num suporte físico durante um período de três anos após o nosso último envio deste produto se o solicitar utilizando o formulário que está disponível no seguinte URL. Esta oferta é válida para qualquer pessoa que receba esta informação.  
<https://oss.sony.net/Products/Linux/>  
Tenha em atenção que a Sony não pode responder a quaisquer perguntas sobre o conteúdo deste código fonte.
- A utilização do distintivo Works with Apple AirPlay significa que um acessório foi criado para funcionar especificamente com a tecnologia identificada no distintivo e que foi certificado pelo fabricante para cumprir as normas de desempenho da Apple.
- O software do Spotify está sujeito a licenças de terceiros que podem ser encontradas aqui:  
<https://www.spotify.com/connect/third-party-licenses>.
- Dolby, Dolby Vision, Dolby Atmos, and the double-D symbol are trademarks of Dolby Laboratories Licensing Corporation. Manufactured under license from Dolby Laboratories. Confidential unpublished works. Copyright © 2012–2024 Dolby Laboratories. All rights reserved.
- Manufactured under license from IMAX Corporation. IMAX® is a registered trademark of IMAX Corporation in the United States and/or other countries. For DTS patents, see <http://xperi.com/dts-patents/>. Manufactured under license from DTS, Inc. and its affiliates. DTS, DTS:X, and the DTS:X logo are registered trademarks or trademarks of DTS, Inc. and its affiliates in the United States and/or other countries. © DTS, Inc. and its affiliates. ALL RIGHTS RESERVED.
- Os serviços de rede, conteúdos e o software (sistema operativo) deste produto podem estar sujeitos a termos e condições individuais e podem ser alterados, interrompidos ou descontinuados em qualquer momento ou requerer tarifas, registo e informações do cartão de crédito.

TP1002271740

## Notas sobre a utilização

---

### Precauções

- O cabo de alimentação de CA fornecido foi concebido exclusivamente para este sistema de altifalantes. Não deve ser utilizado com qualquer outro dispositivo.
- Desligue o cabo de alimentação de CA da tomada de CA se o sistema de altifalantes não for utilizado durante longos períodos de tempo. Ao retirar o cabo de alimentação de CA da tomada de CA, puxe sempre pela ficha. Nunca puxe pelo próprio cabo.
- Se o cabo de alimentação de CA (cabo elétrico) estiver danificado, contacte a assistência Sony ou a loja onde adquiriu o produto para obter uma substituição.

### Posicionamento

- Não coloque o sistema de altifalantes perto de fontes de calor ou num local sujeito a luz solar direta, muito pó ou impactos mecânicos. Estas condições podem provocar uma anomalia no funcionamento.
- Coloque este sistema de altifalantes numa superfície plana e nivelada. Quando colocado numa superfície inclinada, o sistema de altifalantes pode tombar ou cair da superfície devido à sua própria vibração, resultando em ferimentos, avarias ou degradação do desempenho.
- Colocar o sistema de altifalantes num piso revestido com tinta especial, cera, gordura ou solventes, etc. pode provocar descoloração ou manchas no piso.
- Os altifalantes do sistema de altifalantes não possuem blindagem magnética. Não coloque cartões magnéticos sobre ou perto do sistema de altifalantes.
- Não coloque objetos de metal, exceto o televisor, perto do sistema de altifalantes. As funções sem fios podem tornar-se instáveis.
- Quando o sistema de altifalantes é utilizado com um sintonizador, televisor ou videogravador, podem ser produzidos ruídos ou imagens distorcidas. Neste caso, instale o sistema de altifalantes mais afastado destes dispositivos.
- Não coloque o sistema de altifalantes perto de objetos que emitam um campo magnético forte, como fornos de micro-ondas ou altifalantes grandes.

### Como conservar o sistema de altifalantes

- O pó e a sujidade na parte de tecido devem ser removidos com um pano macio, aplicando uma ligeira pressão.
  - Retirar o pó com as unhas ou aplicar força excessiva pode danificar a parte de tecido.
  - Não utilize escovas de limpeza, etc., pois elas podem danificar a parte de tecido, dependendo do material.
  - Se a parte de tecido estiver demasiado suja, limpe-a com um pano macio ligeiramente humedecido com um detergente neutro e, em seguida, limpe novamente com um pano macio seco. A utilização de detergentes ou produtos de limpeza que não sejam neutros, pode causar o desvanecimento da cor ou danos no tecido.
- O exterior do sistema de altifalantes deve ser limpo com um pano macio ligeiramente humedecido com detergente neutro. Não utilize esfregões abrasivos, produtos de limpeza ou solventes, como álcool ou benzina.

### Acerca das comunicações BLUETOOTH

- A tecnologia sem fios BLUETOOTH é uma tecnologia sem fios de curto alcance que permite a comunicação entre dispositivos digitais, como smartphones e computadores. O alcance máximo de comunicação pode variar consoante a presença de obstáculos (pessoas, objetos metálicos, paredes, etc.) ou do ambiente eletromagnético.
- As micro-ondas que são geradas por um dispositivo BLUETOOTH podem afetar o funcionamento de dispositivos médicos eletrónicos. Desligue o sistema de altifalantes e outros dispositivos BLUETOOTH nas seguintes localizações, uma vez que podem provocar um acidente:

- Em hospitais, perto de bancos prioritários de comboios, locais onde existe gás inflamável, perto de portas automáticas ou perto de alarmes de incêndio.
- O sistema de altifalantes suporta funções de segurança que cumprem o padrão de segurança BLUETOOTH durante a comunicação através da tecnologia sem fios BLUETOOTH. No entanto, consoante as definições configuradas e outros fatores, essa segurança pode ser insuficiente. Tenha cuidado ao usar a comunicação BLUETOOTH.
- A Sony não assume qualquer responsabilidade por danos ou perdas resultantes de fugas de dados que ocorram ao utilizar comunicações BLUETOOTH.
- Não é garantido que a ligação BLUETOOTH funcione com todos os dispositivos BLUETOOTH.
  - Os dispositivos BLUETOOTH a serem ligados ao sistema de altifalantes têm de estar em conformidade com a norma BLUETOOTH prescrita pela Bluetooth SIG, Inc. e têm de estar certificados como estando em conformidade.
  - Mesmo se um dispositivo ligado respeitar o padrão BLUETOOTH acima, dependendo das características e especificações do dispositivo, pode não ser possível ligar ou o método de operação, a apresentação ou o funcionamento podem divergir.
- Pode ocorrer ruído ou corte do áudio, dependendo do dispositivo BLUETOOTH ligado ao sistema de altifalantes, do ambiente de comunicações ou das condições circundantes.
- Dependendo do dispositivo ligado, pode demorar um pouco até as comunicações iniciarem.

## Outras notas

- A temperatura do sistema de altifalantes pode aumentar durante a utilização. Isso não é sinónimo de avaria.
- Se um objeto estranho ou água entrar no sistema de altifalantes, desligue imediatamente o sistema, desligue o sistema da tomada elétrica e consulte a assistência Sony ou a loja onde adquiriu o produto.
- Se ligar o sistema de altifalantes à Internet, ligue-o através de um router (\*) com as definições de segurança adequadas.

Se houver um problema de segurança, o sistema de altifalantes pode estar sujeito a ser atacado por malware (software malicioso), etc. através da internet. As suas informações e os seus ativos digitais podem ficar expostos a ameaças como extração e falsificação. O sistema de altifalantes também pode causar danos nos serviços de rede sem o seu conhecimento.

\* Um router é um dispositivo que retransmite entre uma linha de internet e uma linha de rede local. Existem os seguintes tipos de router:

- Router com fios
- Modem ADSL com função de router
- Unidade de rede ótica (ONU) com função de router
- Ponto de acesso Wi-Fi com função de router (router de LAN sem fios)
- Dispositivo de tomada de parede com linha de rede (\*\*)

\*\* Se não tiver certeza se um dispositivo de tomada de parede com uma linha de rede tem uma função de router, consulte o administrador do complexo habitacional ou o fornecedor de acesso à internet.

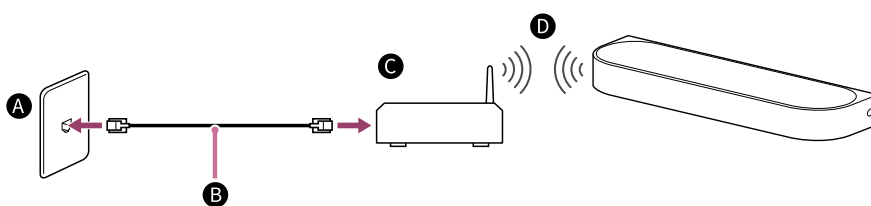

- A** Terminal de LAN na parede
- B** Cabo de LAN
- C** Router
- D** LAN sem fios

### Nota

- Verifique se o router está ligado.
- Verifique a ligação de rede e as definições de rede.
- Quando é usado um router de LAN sem fios, o alcance de comunicação pode ser menor, dependendo do ambiente de utilização (incluindo o material da parede), das condições da receção de ondas de rádio ou obstáculos entre o sistema de altifalantes e o router de LAN sem fios. Coloque o router de LAN sem fios mais perto do sistema de altifalantes.

- Os dispositivos que utilizam uma banda de frequência de 2,4 GHz, como um micro-ondas, dispositivos BLUETOOTH ou dispositivos digitais sem fios, podem interromper a comunicação. Afaste o sistema de altifalantes desses dispositivos ou desative-os.
- Uma ligação de LAN sem fios poderá tornar-se instável, dependendo do ambiente de utilização, especialmente durante a utilização da função BLUETOOTH do sistema de altifalantes. Tente melhorar o seu ambiente de utilização LAN sem fios.
- Se tiver alguma questão ou problema relativamente a este sistema de altifalantes, consulte a assistência Sony ou a loja onde adquiriu o produto.

---

#### **Tópico relacionado**

- [Resolução de problemas](#)
- [Website de apoio ao cliente](#)

TP1002271741

5-071-593-31(1) Copyright 2026 Sony Corporation