

Sistem Home Theatre
BRAVIA Theatre Trio



Model : YY2100C

Este necesar să instalați aplicația pe smartphone și să urmați instrucțiunile din aplicație pentru instalarea și configurarea sistemului de difuzoare.

Asigurați-vă că utilizați aplicația pentru instalare și configurare, chiar și atunci când conectați difuzoare opționale.



Dacă utilizați deja un dispozitiv compatibil cu aplicația, selectați [Add device] pentru instalare și configurare după actualizarea aplicației la cea mai recentă versiune.

Pentru utilizarea sistemului de difuzoare cu toate funcțiile disponibile și performanțe îmbunătățite, actualizați software-ul sistemului de difuzoare și aplicația „Sony | BRAVIA Connect” la cele mai recente versiuni disponibile.

HT-A8

[Despre aplicația necesară pentru utilizarea sistemului de difuzoare](#)

[Despre descrierea Ghidului de asistență](#)

Părți componente și comenzi

[Configurația sistemului pentru sistemul de difuzoare și dispozitivele conectate](#)

[Difuzor central](#)

[Difuzor față](#)

[Indicatori de pe difuzorul central](#)

[Indicator pe difuzorul față](#)

[Telecomandă inclusă](#)

[Ecranul de telecomandă din aplicație](#)

[Verificarea conținutului pachetului](#)

Setare inițială

Instalarea sistemului de difuzoare

– [Instalarea difuzorului central și a difuzoarelor față](#)

– [Instalarea difuzorului central și a difuzoarelor față pe un suport de televizor și pe rafturi](#)

– [Montarea difuzorului central și a difuzoarelor față pe un perete](#)

– [Utilizarea cu un subwoofer și difuzoare spate opționale](#)

– [Când utilizați difuzoarele spate opționale SA-RS5](#)

[Conectarea la un TV](#)

[Conectarea unui dispozitiv AV](#)

[Conectarea la o priză de c.a.](#)

[Efectuarea setărilor inițiale prin intermediul aplicației „Sony | BRAVIA Connect”](#)

[Dacă difuzorul central și difuzoarele față nu sunt conectate corect](#)

Ascultarea de muzică/sunet

[Ascultarea sunetului TV](#)

[Redarea dispozitivului AV conectat](#)

[Reglarea calității sunetului](#)

Ascultarea muzicii/sunetului cu funcția BLUETOOTH®

[Ascultarea muzicii prin asocierea dispozitivului BLUETOOTH conectat pentru prima dată](#)

[Ascultarea muzicii de pe dispozitivul BLUETOOTH asociat](#)

[Pornirea sau oprirea funcției wireless](#)

Cum să vă bucurați de muzică prin rețea

[Utilizarea Spotify](#)

[Utilizarea AirPlay](#)

Utilizarea sistemului de difuzoare prin sincronizarea cu un televizor

[Utilizarea sistemului de difuzoare prin sincronizarea cu un televizor \(funcția Comandă HDMI\)](#)

[Utilizarea sistemului de difuzoare prin sincronizarea cu un televizor compatibil cu funcția „BRAVIA Sync”](#)

Modificarea setărilor cu ajutorul aplicației

[\[Wireless Speaker Settings\]](#)

[\[Sound Settings\]](#)

[\[HDMI Settings\]](#)

[\[Bluetooth Settings\]](#)

[\[System Settings\]](#)

[\[Network Settings\]](#)

[\[Easy Initial Setup\]](#)

[\[Software update\]](#)

[Economisirea puterii în modul standby](#)

Depanare

[Depanare](#)

[Site web de asistență clienți](#)

[Reinițializarea sistemului de difuzoare](#)

Specificații

[Specificații](#)

[Formate audio acceptate](#)

[Formate video HDMI acceptate](#)

Informații suplimentare

[Mărci comerciale](#)

[Licențe](#)

[Note privind utilizarea](#)

5-071-594-31(1) Copyright 2026 Sony Corporation

Sistem Home Theatre
BRAVIA Theatre Trio

Despre aplicația necesară pentru utilizarea sistemului de difuzoare

Utilizați un smartphone cu aplicația „Sony | BRAVIA Connect” instalată pentru a efectua configurarea inițială (inclusiv instalarea și conectarea) și operațiunile precum și pentru configura setările sistemului de difuzoare.

Asigurați-vă că utilizați aplicația pentru instalare și configurare, chiar și atunci când conectați difuzoare opționale. Dacă utilizați deja un dispozitiv compatibil cu aplicația, selectați [Add device] pentru instalare și configurare după actualizarea aplicației la cea mai recentă versiune.



Este necesară o conexiune la internet pentru a utiliza sistemul de difuzoare.

Pentru a utiliza sistemul de difuzoare, conectați smartphone-ul pe care este instalată aplicația la aceeași rețea cu sistemul de difuzoare.

Aplicația vă permite să efectuați următoarele operațiuni și setări.

- Instalarea și conectarea corectă a sistemului de difuzoare și a difuzoarelor opționale conectate la acesta
- Configurarea inițială a sistemului de difuzoare, inclusiv conexiunea la rețea, optimizarea sunetului surround etc.
- Operațiuni cum ar fi reglarea volumului, selectarea intrării etc.
- Modificați setările inițiale ale sistemului de difuzoare cu setările dorite
- Actualizați software-ul pentru sistemul de difuzoare la ultima versiune disponibilă
- Verificați informațiile pentru asistență și ultimele informații cu privire la actualizare

Telecomanda inclusă poate fi utilizată doar pentru efectuarea operațiunilor și modificarea setărilor care sunt utilizate frecvent pentru vizualizarea conținutului.

Notă

- Pentru a utiliza aplicația, este necesară crearea unui cont și autentificarea.
- Dacă nu utilizați aplicația sau sistemul de difuzoare pentru mai mult de 30 de zile, este posibil să fie nevoie să înregistrați din nou sistemul de difuzoare în aplicație.

Subiect asociat

- [Telecomandă inclusă](#)
- [Ecranul de telecomandă din aplicație](#)

TP1002271652

Sistem Home Theatre
BRAVIA Theatre Trio

Despre descrierea Ghidului de asistență

Despre descrierea operațiunilor

Ghidul de asistență explică operațiunile pe baza următoarelor ipoteze.

- Atât sistemul de difuzoare cât și aplicația „Sony | BRAVIA Connect” au cea mai recentă versiune de software.
- Sistemul de difuzoare este conectat la un TV compatibil cu eARC sau ARC folosind un cablu HDMI, iar funcțiile comenzii HDMI ale sistemului de difuzoare și al TV-ului sunt activate.
- Configurarea sistemului de difuzoare și a TV-ului (*) a fost finalizată pe următorul ecran al aplicației „Sony | BRAVIA Connect”.

* Dacă utilizați o aplicație compatibilă BRAVIA atât sistemul de difuzoare cât și BRAVIA pot fi operate cu telecomanda din aplicație. Dacă utilizați alte TV-uri, doar sistemul de difuzoare poate fi operat cu telecomanda din aplicație.

Despre formularea textului afișat în aplicație

- Literele din [] (paranteze) indică mențiunea care apare pe ecranul aplicației „Sony | BRAVIA Connect”.

TP1002069384

Configurația sistemului pentru sistemul de difuzoare și dispozitivele conectate

Sistemul de difuzoare acceptă formate audio bazate pe obiecte, cum ar fi Dolby Atmos și DTS:X.

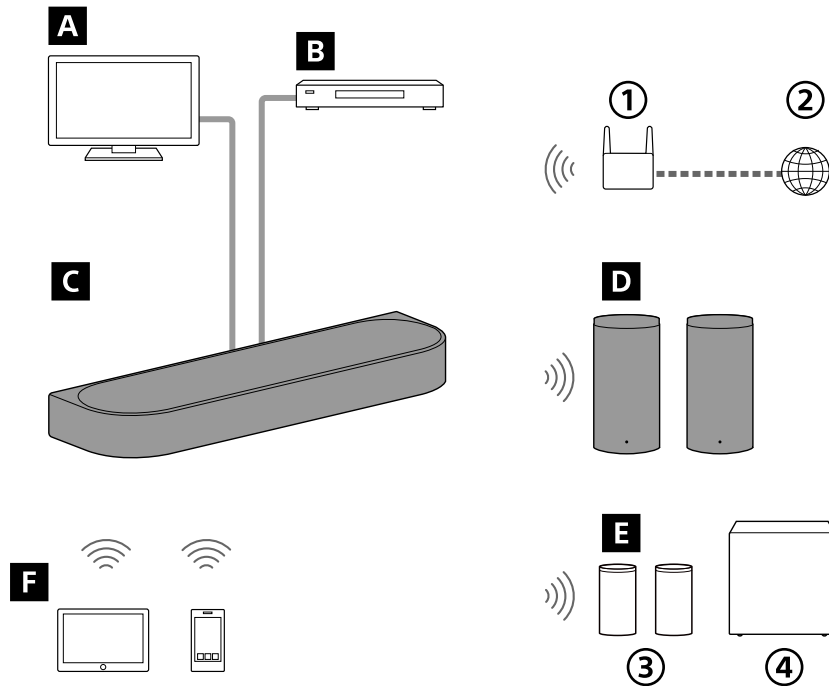

- ① Router LAN wireless
- ② Internet
- ③ Difuzoare spate
- ④ Subwoofer

A TV

Sistemul de difuzoare poate fi utilizat pentru a reda sunetul TV-ului prin conectarea difuzorului central și a TV-ului compatibile cu eARC sau ARC printr-un cablu HDMI.

[Ascultarea sunetului TV](#)

B Dispozitiv AV (player Blu-ray Disc™, set-top box, receptor prin cablu, receptor prin satelit, consolă de jocuri etc.)

Sistemul de difuzoare poate fi utilizat pentru a reda sunetul dispozitivului AV prin conectarea difuzorului central și a dispozitivului AV folosind un cablu HDMI.

[Redarea dispozitivului AV conectat](#)

C Difuzor central

Puteți reda sunetul prin difuzorul central și difuzoarele față furnizate prin conectarea unui televizor și a unui dispozitiv AV la difuzorul central.

D Difuzoare față incluse

Se conectează wireless la difuzorul central pentru a emite sunetul.

E Difuzoare opționale

Prin utilizarea aplicației pot fi conectate subwoofere și difuzoarele spate opționale la sistemul de difuzoare și pot fi configurate.

Numele de modele ale dispozitivelor audio principale compatibile cu sistemul de difuzoare sunt disponibile la următoarea adresă URL.

<https://www.sony.net/comp-home/>

F Dispozitiv mobil

Puteți utiliza sistemul de difuzoare pentru a reda sunetul unui dispozitiv mobil prin conectarea sistemului de difuzoare la dispozitivul mobil folosind funcția BLUETOOTH.

Sistemul de difuzoare poate fi utilizat, de asemenea, pentru a reda muzică prin conectarea unui dispozitiv mobil la aceeași rețea ca sistemul de difuzoare.

[Ascultarea muzicii prin asocierea dispozitivului BLUETOOTH conectat pentru prima dată](#)

TP1002271653

5-071-594-31(1) Copyright 2026 Sony Corporation

Difuzor central

Partea frontală

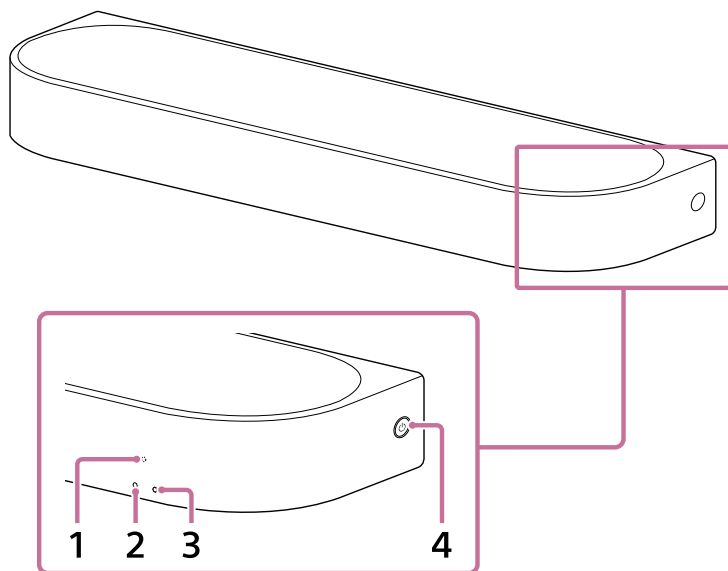

1. Senzor de telecomandă

Îndreptați telecomanda furnizată către senzorul de control la distanță al difuzorului central pentru a utiliza sistemul de difuzoare.

2. Indicator de stare secundară (alb)

Indică starea sistemului de difuzoare când se aprinde sau luminează intermitent în alb.

3. Indicator de stare principal (colorat)

Indică starea sistemului de difuzoare când se aprinde sau luminează intermitent în 5 culori (alb/albastru deschis/albastru/verde/roșu).

4. (Alimentare)

Pornește sistemul de difuzoare. Dacă apăsați butonul în timp ce sistemul de difuzoare este pornit, sistemul de difuzoare va fi setat în modul standby.

Apăsați continuu acest buton pentru mai mult de 10 secunde pentru a reinițializa sistemul de difuzoare.

Partea din spate

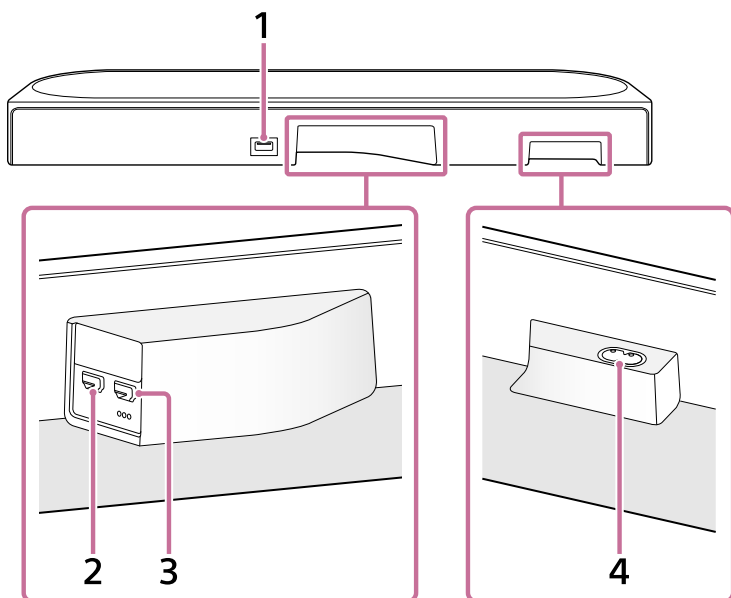

1. Port FOR SERVICE

2. Mufă HDMI IN

3. Mufă HDMI OUT (TV (eARC/ARC))

Aceasta este o mufă HDMI dedicată pentru conectarea la un TV.

Utilizați un cablu HDMI pentru a conecta un televizor care dispune de un conector de intrare HDMI. Sistemul de difuzoare este compatibil cu eARC și ARC. ARC este o funcție care transmite sunetul televizorului de la conectorul HDMI al televizorului către un dispozitiv AV, cum ar fi sistemul de difuzoare, printr-un cablu HDMI. eARC este o versiune avansată a ARC care permite transmiterea sunetului bazat pe obiect și a conținutului multi-canal LPCM care nu poate fi transmis prin ARC.

4. Intrare c.a.

Sugestie

- Există trei puncte tactile de aproximativ 1 mm (1/16 in) sub mufa HDMI OUT (TV (eARC/ARC)). Utilizați-le ca ghidaj în timpul conexiunii.

Subiect asociat

- [Indicatori de pe difuzorul central](#)
- [Conectarea la un TV](#)
- [Conectarea unui dispozitiv AV](#)
- [Conectarea la o priză de c.a.](#)
- [Reinițializarea sistemului de difuzoare](#)

TP1002271654

Sistem Home Theatre
BRAVIA Theatre Trio

Difuzor față

Față, jos

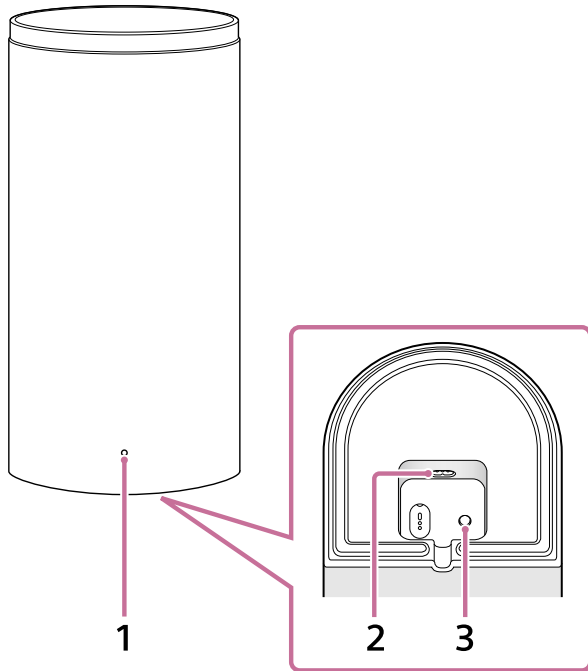

1. Indicator alimentare

Indică starea difuzorului față când se aprinde sau luminează intermitent în 3 culori (alb/albastru/roșu).

2. Intrare c.a.

3. LINK

Funcția butonului variază în funcție de cât de mult este apăsat.

Când difuzorul față este pornit:

- **Apăsați:** Apăsați acest buton atunci când difuzorul central și difuzoarele față nu se conectează corespunzător la aplicația „Sony | BRAVIA Connect”. Urmați instrucțiunile afișate în aplicație.
- **Apăsați continuu timp de 2 secunde până se aude sunetul de notificare:** Oprește difuzorul față.
- **Apăsați continuu mai mult de 10 secunde până se aude al doilea sunet de notificare:** Reinițializează difuzorul față.

Când difuzorul față este oprit:

- **Apăsați:** Pornește difuzorul față.

Sugestie

- Zona adâncită de pe partea inferioară a difuzorului frontal stâng (FRONT L) are o bară convexă de aproximativ 5 mm (13/64 in) și două puncte tactile de aproximativ 1 mm (1/16 in) dispuse unul lângă celălalt. Zona adâncită de pe partea inferioară a difuzorului față dreapta (FRONT R) are o bară convexă de aproximativ 5 mm (13/64 in). Bara convexă indică faptul că este un difuzor față. Utilizați-l ca ghidaj pentru a-l distinge de difuzorul opțional spate. Folosiți punctele tactile ca ghid pentru a diferenția difuzorul față stânga de cel drept.

Partea din spate

Ilustrația de mai jos arată difuzorul față cu capacul din spate scos.

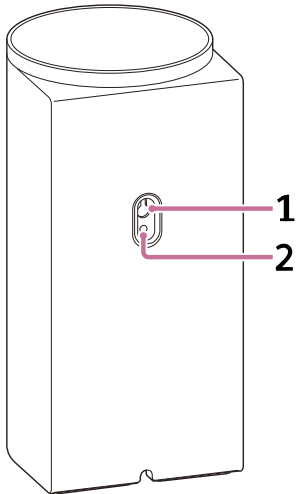

1. Gaură pentru montarea pe perete

2. Orificiu de montare pentru standul difuzorului general

Este compatibil cu un șurub mărimea M5.

Notă

- Când utilizați orificiul de montare pe perete (1) sau orificiul de montare pentru standul difuzorului general (2), îndepărtați capacul folosind o șurubelniță cu cap plat etc.

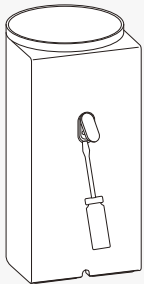

Subiect asociat

- [Indicator pe difuzorul față](#)
- [Conectarea la o priză de c.a.](#)
- [Dacă difuzorul central și difuzoarele față nu sunt conectate corect](#)
- [Reinițializarea sistemului de difuzoare](#)

TP1002271650

Sistem Home Theatre
BRAVIA Theatre Trio

Indicatori de pe difuzorul central

Există două indicatoare care indică starea difuzorului central.

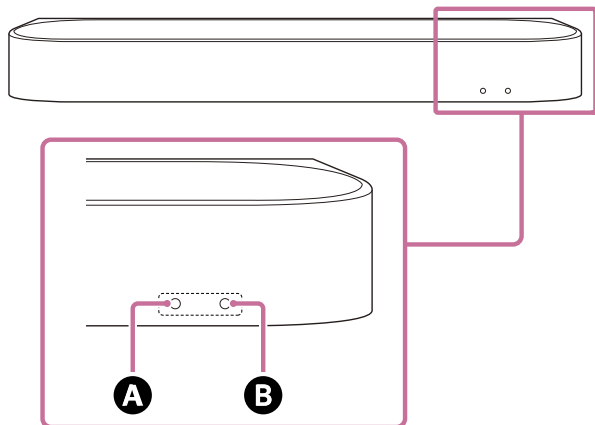

Indicatorul de stare secundară (alb) este în stânga, iar indicatorul de stare principal (colorat) este în dreapta.



- A** Indicator de stare secundară (alb)
- B** Indicator de stare principal (colorat)











Stare alimentare













B Indicator de stare principal

- (Oprit)
Difuzorul central este oprit.
-   (Luminează intermitent încet în alb)
Pornirea/oprirea este în procesare.





Intrare audio/mod silențios

B Indicator de stare principal

-  (Aprins în alb)
Intrarea TV (eARC/ARC) este selectată.
-  (Aprins în verde)
Intrarea HDMI este selectată.
-  (Aprins în albastru)
Intrarea BLUETOOTH este selectată.
Un dispozitiv BLUETOOTH este conectat la sistemul de difuzoare.
-  ·   ·  (Se aprinde intermitent de două ori repetat în albastru)
Sistemul de difuzoare se află în regimul de așteptare a asocierii BLUETOOTH.
-   (Luminează intermitent în albastru)
Conexiunea cu dispozitivul BLUETOOTH este în desfășurare.
-  (Aprins în albastru deschis)
Este selectată intrarea serviciului de rețea.







-   (Aprins intermitent de două ori în alb)
Comutarea intrării (eARC/ARC) a TV-ului în desfășurare.
-   (Aprins intermitent de două ori în verde)
Comutarea la intrarea HDMI în desfășurare.
-   (Aprins intermitent de două ori în albastru)
Comutarea la intrarea BLUETOOTH în desfășurare.
-   (Aprins intermitent de două ori în albastru deschis)
Comutarea la intrarea serviciului de rețea este în curs.
-     (Luminează intermitent alternativ încet în alb/albastru)
Sistemului de difuzoare este în curs de configurare. Redarea audio nu este disponibilă.

A Indicator de stare secundară

-   (Luminează intermitent încet în alb)
Configurarea inițială nu este finalizată în aplicație sau sistemul de difuzoare nu este conectat la rețea.
-   (Se aprinde intermitent la fiecare 2 secunde în alb)
Sunetul sistemului de difuzoare este dezactivat.















Feedback cu privire la configurare/operare

A Indicator de stare secundară

-  (Aprins o dată pentru o perioadă mai lungă de timp în alb)
Setarea este activată.
-  ·  (Aprins intermitent de două ori în alb)
Setarea este dezactivată.
-  (Aprins o dată pentru scurt timp în alb)
Volumul crește și scade.
-    (Aprins intermitent de trei ori în alb)
Operațiune nevalidă. De exemplu, setarea nu poate fi modificată, volumul se află la limita superioară sau inferioară etc.

Condiții speciale

B Indicator de stare principal

-  ·  ·  ·  ·  ·  ·  ·  ·  (Aprins intermitent rapid în albastru)
Sistemul de difuzoare este în curs de înregistrare în aplicație.
-     (Aprins intermitent alternativ în alb/albastru)
Actualizarea/reinițializarea software-ului etc. este în desfășurare.
-   (Luminează intermitent în roșu)
A fost detectată o anomalie sau o eroare. Urmați pașii din „[Depanare](#)”.

Subiect asociat

- [Depanare](#)
- [Reinițializarea sistemului de difuzoare](#)

Sistem Home Theatre
BRAVIA Theatre Trio

Indicator pe difuzorul față

Indică starea difuzorului față.

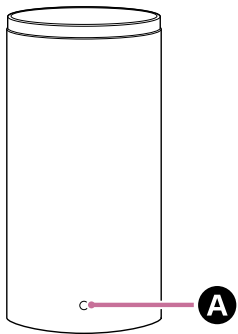







A Indicator de alimentare (colorat)











Stare alimentare

-  (Aprins în roșu)
Difuzorul față este în modul standby.
- (Oprit)
Difuzorul față este oprit.

Starea de conectare cu difuzorul central

-  (Aprins în alb)
Difuzorul față este conectat la difuzorul central.
-   (Luminează intermitent încet în alb)
Difuzorul față așteaptă o conexiune de la difuzorul central.
-  ·   ·  (Se aprinde intermitent în alb de două ori în mod repetat)
Difuzorul față așteaptă o conexiune manuală de la difuzorul central.

Condiții speciale

-     (Aprins intermitent alternativ în alb/albastru)
Actualizarea/reinițializarea software-ului etc. este în desfășurare.
-  ·  ·  ·  ·  ·  ·  (Luminează intermitent în roșu)
A fost detectată o anomalie sau o eroare. Urmați pașii din „[Depanare](#)”.

Subiect asociat

- [Depanare](#)
- [Reinițializarea sistemului de difuzoare](#)

Telecomandă inclusă

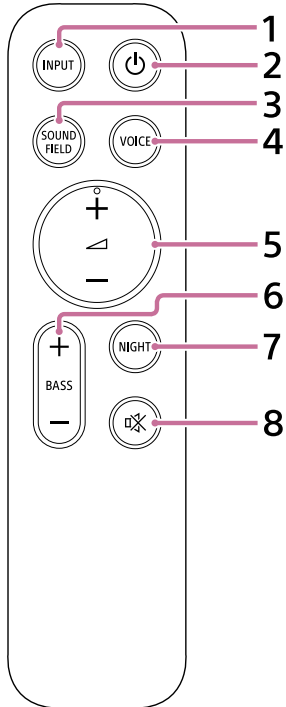

1. INPUT (Input)

Când este apăsat acest buton, indicatorul pentru intrarea selectată se aprinde intermitent. Apăsați în mod repetat acest buton pentru a comuta de la intrarea curentă la cea pe care doriți să o selectați.

Sursa de intrare se schimbă după cum urmează.

TV ➔ HDMI ➔ BLUETOOTH ➔ Serviciu de rețea (Spotify^{*}/AirPlay^{**}) ➔ TV . . .

^{*} Este posibil ca serviciul Spotify să nu fie disponibil în anumite țări/regiuni.

^{**} Afișat numai când intrarea este comutată prin apăsarea butonului în timpul redării muzicii pe Spotify/AirPlay.

2. (Alimentare)

Comută între pornirea și standby-ul sistemului de difuzoare.

3. SOUND FIELD (Sound field)

Activează/dezactivează efectul de sunet surround al sistemului de difuzoare.

4. VOICE (Voice mode)

Activează/dezactivează modul voce al sistemului de difuzoare.

Când este conectat un TV Sony compatibil cu funcția de asociere a sistemului de difuzoare, voice zoom este activat/dezactivat în locul modului voce prin selectarea intrării TV-lui de pe sistemul de difuzoare.

5. (Volume) + (plus)^{***}/– (minus)

Utilizată pentru a regla volumul sistemului de difuzoare.

^{***}  (Volume) + (plus) are un punct tactil. Utilizați-l ca ghidaj în timpul operării.

6. BASS (Bass level) + (plus)/– (minus)

Utilizată pentru a regla volumul basului sau al subwooferului opțional.

7. NIGHT (Night mode)

Activează/dezactivează modul nocturn al sistemului de difuzoare.

8. (mod silențios)

Dezactivează temporar sunetul sistemului de difuzoare.

Înlocuirea bateriilor telecomenzii incluse

Dacă sistemul de difuzoare nu răspunde la comenzile transmise prin telecomanda inclusă, înlocuiți cele două baterii cu unele noi.

La înlocuire, folosiți baterii R03 sau LR03 (dimensiunea AAA).

Pentru a îndepărta capacul bateriei, glisați-l în timp ce apăsați marcajul triunghiular de pe partea din spate a telecomenzii.

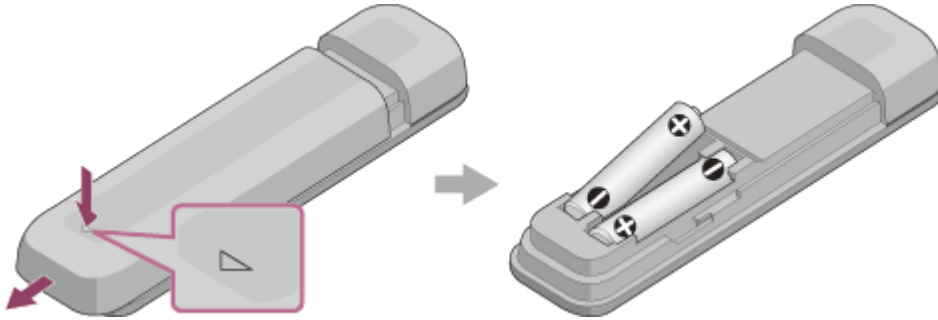

Dacă telecomanda nu funcționează corect

- Îndreptați telecomanda spre senzorul de control la distanță de pe difuzorul central.
- Îndepărtați orice obstacol aflat între telecomandă și difuzorul central.
- Asigurați-vă că punctele + (pozitiv) și - (negativ) ale bateriei sunt orientate corect.
- Dacă sunt vechi, înlocuiți ambele baterii din telecomandă cu unele noi.
- Asigurați-vă că apăsați butonul corect pe telecomandă.

Subiect asociat

- [Reglarea calității sunetului](#)
- [Utilizarea Spotify](#)
- [Utilizarea AirPlay](#)

TP1002271656

Sistem Home Theatre
BRAVIA Theatre Trio

Ecranul de telecomandă din aplicație

Există două tipuri de telecomandă în aplicație.

Telecomandă care poate opera numai sistemul de difuzoare

Acest ecran este afișat când un televizor care nu este compatibil cu aplicația este conectat folosind cablul HDMI.

Telecomandă care poate opera sistemul de difuzoare și BRAVIA

Acest ecran este afișat când o aplicație compatibilă cu BRAVIA este conectată folosind cablul HDMI. Următoarele elemente care pot fi utilizate pentru a opera sistemul de difuzoare sunt afișate în [Remote], [Picture & Sound], [Audio output] și [Settings]. Dacă TV-ul nu este pornit, va apărea o telecomandă care poate opera numai sistemul de difuzoare.

Elemente pe telecomanda din aplicație

- **[Remaining Battery Level]** (Când se conectează la difuzoarele spate opționale reîncărcabile încorporate)
Este afișat nivelul de încărcare rămas al bateriei reîncărcabile încorporată a difuzoarelor spate opționale.
- **Informații despre redare/zona de comutare a intrării**
Intrarea selectată actual etc. apare în partea de sus a ecranului. Prin atingerea acestei zone sunt afișate următoarele informații și operațiuni.
 - Metadate de redare: Numele, artistul, albumul, durata etc. melodiei redată în prezent.
 - Info redare în flux: Frecvența semnalului de intrare etc.
 - Format audio: Formatul audio al semnalului de intrare (Dolby Atmos, DTS etc.), numărul de canale etc.
 - Denumirea dispozitivului BLUETOOTH conectat la sistemul de difuzoare
 - Comenzi de redare pentru dispozitivul BLUETOOTH
 - Selecție intrare(*)
- * Când un televizor compatibil cu aplicația este conectat la sistemul de difuzoare folosind un cablu HDMI, poate fi selectată de asemenea intrarea televizorului.
- **[ (Alimentare)]**
Dacă este atins atunci când sistemul de difuzoare este pornit, setează sistemul în modul standby.
- **[Night mode]**
Activează/dezactivează modul nocturn al sistemului de difuzoare.
- **[Sound field]**
Activează/dezactivează efectul de sunet surround al sistemului de difuzoare.
- **[Voice mode]**
Activează/dezactivează modul voce al sistemului de difuzoare.
- **[Voice Zoom]**
Această funcție este activată când este conectat un TV Sony compatibil cu funcția de asociere a sistemului de difuzoare. Atunci când intrarea TV este selectată pe sistemul de difuzoare, voice zoom funcționează în locul modului voce.
- **[Volume]**
Utilizată pentru a regla volumul sistemului de difuzoare.

- **[Rear level]** (Când se conectează la difuzoarele spate opționale)
Utilizată pentru a regla volumul difuzoarelor din spate.
- **[Bass level]**
Utilizată pentru a regla volumul basului sau al subwooferului opțional.
- **[Audio]**
Când un semnal dual audio (dual mono) este introdus în sistemul de difuzoare, poate fi selectat sunetul pe care doriți să îl auziți.

Notă

- Sistemul de difuzoare nu poate comuta difuzări bilingve cu mai multe semnale și canalele principale/secundare pentru difuzări multiplex. Comutați semnalul audio de pe unități expeditoare, precum televizoare sau playere Blu-ray Disc. Pentru detalii, consultați instrucțiunile de utilizare furnizate împreună cu televizorul sau playerul Blu-ray Disc.

- **[Viewing Position]**
Câmpul sonor poate fi optimizat în funcție de poziția de vizionare. Această funcție nu poate fi utilizată dacă poziția de vizionare nu a fost măsurată cu precizie la configurarea inițială sau de **[Sound Field Optimization]**(**).

** Afișată când atingeți [Settings] - [Sound Settings] - [Sound Field Optimization] pe ecranul telecomanda din aplicație.

- **[Settings]**
Utilizată pentru a configura setările sistemului de difuzoare.

Notă

- Dacă răspunsul la comandă este slab, verificați conexiunea Wi-Fi dintre smartphone și sistemul de difuzoare.

Subiect asociat

- [Reglarea calității sunetului](#)

TP1002069385

Sistem Home Theatre
BRAVIA Theatre Trio

Verificarea conținutului pachetului

Dacă oricare dintre articolele incluse lipsește, vă rugăm să consultați cel mai apropiat distribuitor Sony. Numerele indică numărul de articole incluse.

Disponibilitatea și cantitatea de articole incluse variază în funcție de țara/regiunea de achiziție. Consultați Ghidul de referință inclus al produsului, pentru a verifica disponibilitatea și cantitatea elementelor incluse.

- Difuzor central (1)



- Difuzor frontal (2)

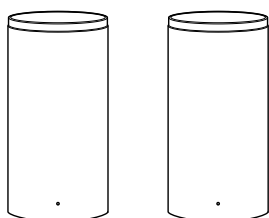

- Microfon de calibrare (USB Type-C®) (1)



- Telecomandă (1)

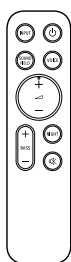

- Cablu HDMI (transmisie 4K, 8K suportată) (1)

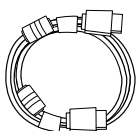

- Cablu de alimentare cu c.a. pentru difuzorul central (1 sau 2)



- Cablu de alimentare cu c.a. pentru difuzorul frontal (2 sau 4)

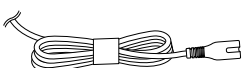

- Picior (2)

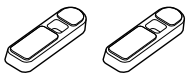

- Suport de montare pe perete (2)

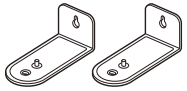

- Şurub (2)



- ŞABLON SUPORT DE MONTARE (Hârtie) pentru difuzorul central (1)
- ŞABLON SUPORT DE MONTARE (Hârtie) pentru difuzorul frontal (2)
- Documente (1 set)

Componente incluse numai în anumite țări/regiuni

- Baterie (2)



- Adaptor priză c.a. (1)

Notă

- După utilizarea microfonului de calibrare (USB Type-C®), depozitați-l în săculețul în care a fost livrat la achiziționare.
- Microfonul de calibrare este utilizat cu [Sound Field Optimization]. Dacă nu poate fi conectat direct la smartphone, utilizați microfonul încorporat al smartphone-ului urmând instrucțiunile din aplicație.

TP1002271657

Sistem Home Theatre
BRAVIA Theatre Trio

Instalarea difuzorului central și a difuzoarelor față

Difuzorul central și difuzoarele față pot fi instalate pe un suport de televizor sau rafturi sau montate pe un perete.

Exemplu de difuzoare instalate pe suportul de televizor și pe rafturi:

Pentru instalarea pe un suport TV sau pe rafturi, consultați „[Instalarea difuzorului central și a difuzoarelor față pe un suport de televizor și pe rafturi](#)”.

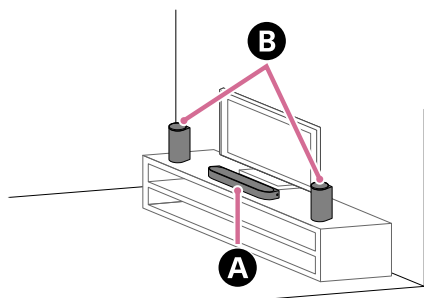

- A** Difuzor central
- B** Difuzoare față

Exemplu de difuzoare montate pe perete:

Pentru montarea pe perete, consultați „[Montarea difuzorului central și a difuzoarelor față pe un perete](#)”.

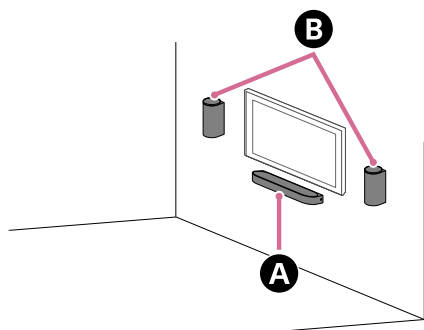

- A** Difuzor central
- B** Difuzoare față

TP1002070308

Instalarea difuzorului central și a difuzoarelor față pe un suport de televizor și pe rafturi

1 Instalați difuzorul central pe un suport de televizor sau pe rafturi, ținând cont de următoarele aspecte.

- Instalați difuzorul central într-un spațiu liber în fața televizorului.
- Aliniați centrul televizorului cu centrul difuzorului central.
- Asigurați-vă că partea superioară a difuzorului central nu se suprapune peste televizor și nu obstrucționează ecranul televizorului sau senzorul pentru control la distanță de pe televizor.

Dacă difuzorul central nu poate fi amplasat din cauza interferenței cu picioarele televizorului, consultați „[Gestionarea situațiilor în care difuzorul central nu poate fi instalat corect din cauza interferenței picioarelor de televizor](#)”.

Exemplu de instalare cu un televizor cu două picioare de o parte și de alta a acestuia:

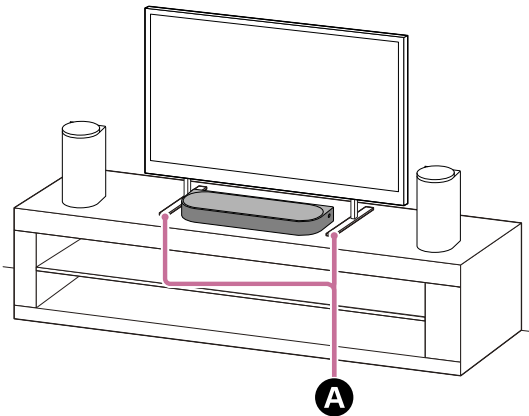

A Două picioare de televizor de o parte și de alta

Exemplu de instalare cu un televizor cu picior lat în centru:

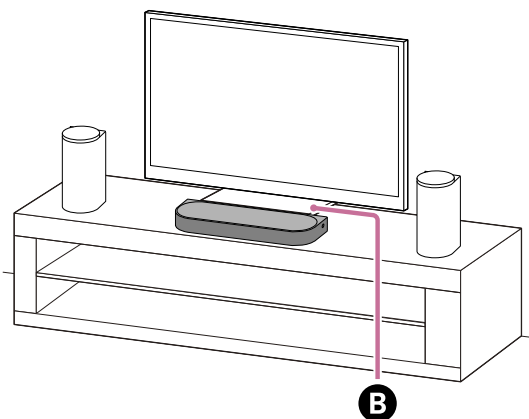

B Televizor cu picior lat în centru

2 Verificați etichetele de pe partea inferioară a difuzoarelor față pentru a identifica difuzoarele față stâng și drept.

Difuzorul față stânga este etichetat cu „FRONT L”, iar cel față dreapta cu „FRONT R”.

Zona adâncită de pe partea inferioară a difuzorului frontal stâng (FRONT L) are o bară convexă de aproximativ 5 mm (13/64 in) și două puncte tactile de aproximativ 1 mm (1/16 in) dispuse unul lângă celălalt.

Zona adâncită de pe partea inferioară a difuzorului față dreapta (FRONT R) are o bară convexă de aproximativ 5 mm (13/64 in).

Bara convexă indică faptul că este un difuzor față. Utilizați-l ca ghidaj pentru a-l distinge de difuzorul opțional spate. Folosiți punctele tactile ca ghid pentru a diferenția difuzorul față stânga de cel drept.

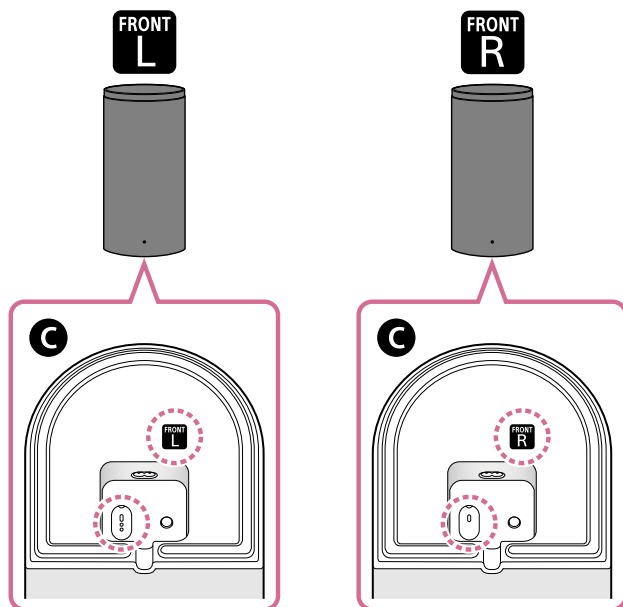

C Partea inferioară a difuzorului față

3 Instalați difuzoarele față stânga și dreapta de fiecare parte a televizorului, poziționate în fața zonei de vizionare.

Luând în considerare următoarele aspecte în timpul instalării, veți putea beneficia de o calitate a sunetului mai bună.

- Aliniați difuzoarele frontale astfel încât să fie orientate în aceeași direcție ca difuzorul central.
- Instalați difuzoarele față astfel încât o parte sau toate să se afle în intervalul de înălțime al ecranului televizorului.

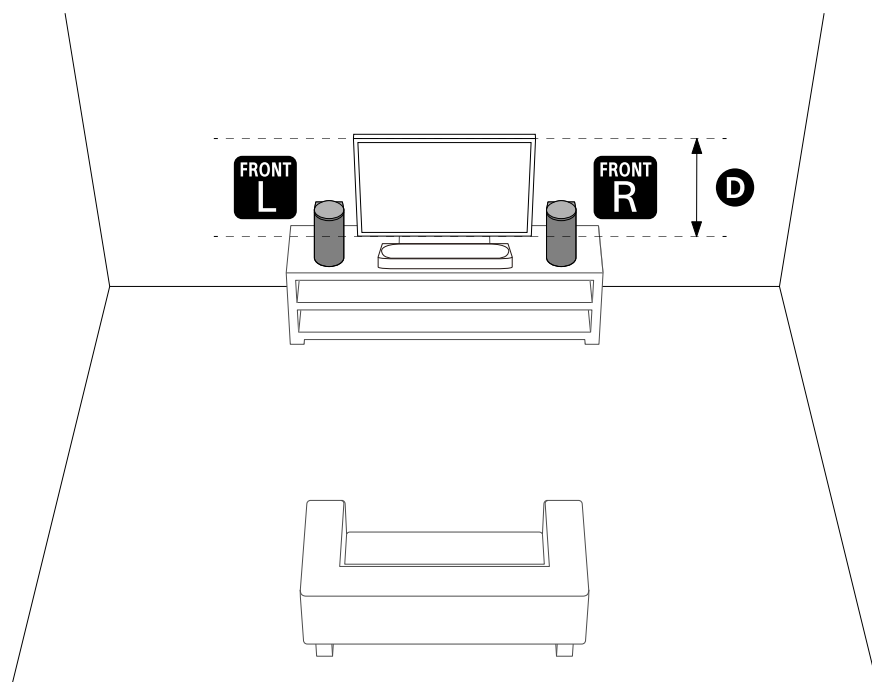

D Intervalul de înălțime al ecranului televizorului

Notă

- Nu plasați obiecte metalice în apropierea difuzorului central și a difuzoarelor față. Funcțiile wireless pot deveni instabile.
- Nu așezați obiecte lângă difuzorul central care ar putea obstrucționa sunetul. Redarea sunetului de pe părțile laterale poate fi afectată.
- Nu acoperiți partea superioară a difuzorului față. Poate fi întreruptă emiterea sunetului din partea de sus a difuzorului față.

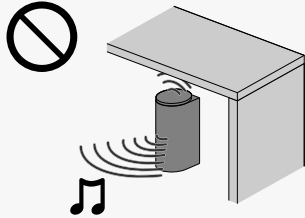

4 Efectuați [Sound Field Optimization](*) în aplicație în următoarele cazuri.

- Când schimbați poziția și metoda de instalare a sistemului de difuzoare precum și a difuzoarelor spate opționale și a subwooferului
- Conectarea difuzoarelor spate opționale și/sau subwooferului pentru prima dată
- Când schimbați mediul de vizualizare, cum ar fi modificarea poziției mobilierului

Utilizarea microfonului de calibrare permite realizarea unor măsurători mai precise.

* Afișată prin atingerea [Settings] - [Sound Settings] - [Sound Field Optimization] pe telecomanda din aplicație.

Gestionarea situațiilor în care difuzorul central nu poate fi instalat corect din cauza interferenței picioarelor de televizor

Prin atașarea piciorului inclus la difuzorul central, acesta poate fi ridicată deasupra suprafeței de amplasare, evitându-se astfel interferența cu picioarele televizorului.

Atașarea piciorului nu îmbunătățește calitatea sunetului.

Dacă dimensiunea piciorului TV-ului corespunde cu următoarele, difuzorul central poate fi instalat prin atașarea piciorului.

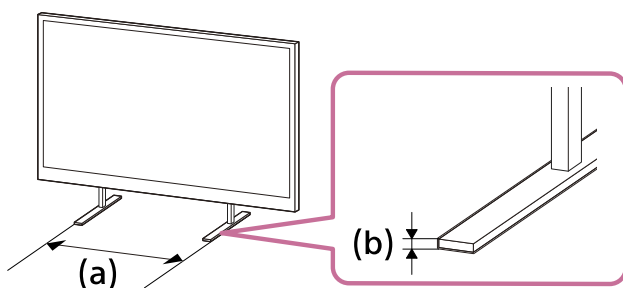

(a) Spațiul dintre picioarele TV-ului: 600 mm (23 3/4 in) sau mai puțin

(b) Înălțimea piciorului TV-ului: 8,5 mm (11/32 in) sau mai puțin

1. Pregătiți ce este necesar.

- Picior (2) (inclus)

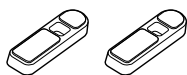

- Șurub (2) (inclus)



- Șurubelniță Phillips (neinclusă)

2. Atașați piciorul pe difuzorul central.

Montați piciorul conform următoarei proceduri.

- Amplasați difuzorul central cu partea inferioară în sus.
- Poziționați piciorul prin montarea părții proeminente din interiorul piciorului în orificiul pentru partea proeminentă a piciorului de lângă orificiul pentru șuruburi de pe difuzorul central.
- Fixați piciorul cu ajutorul șurubului.

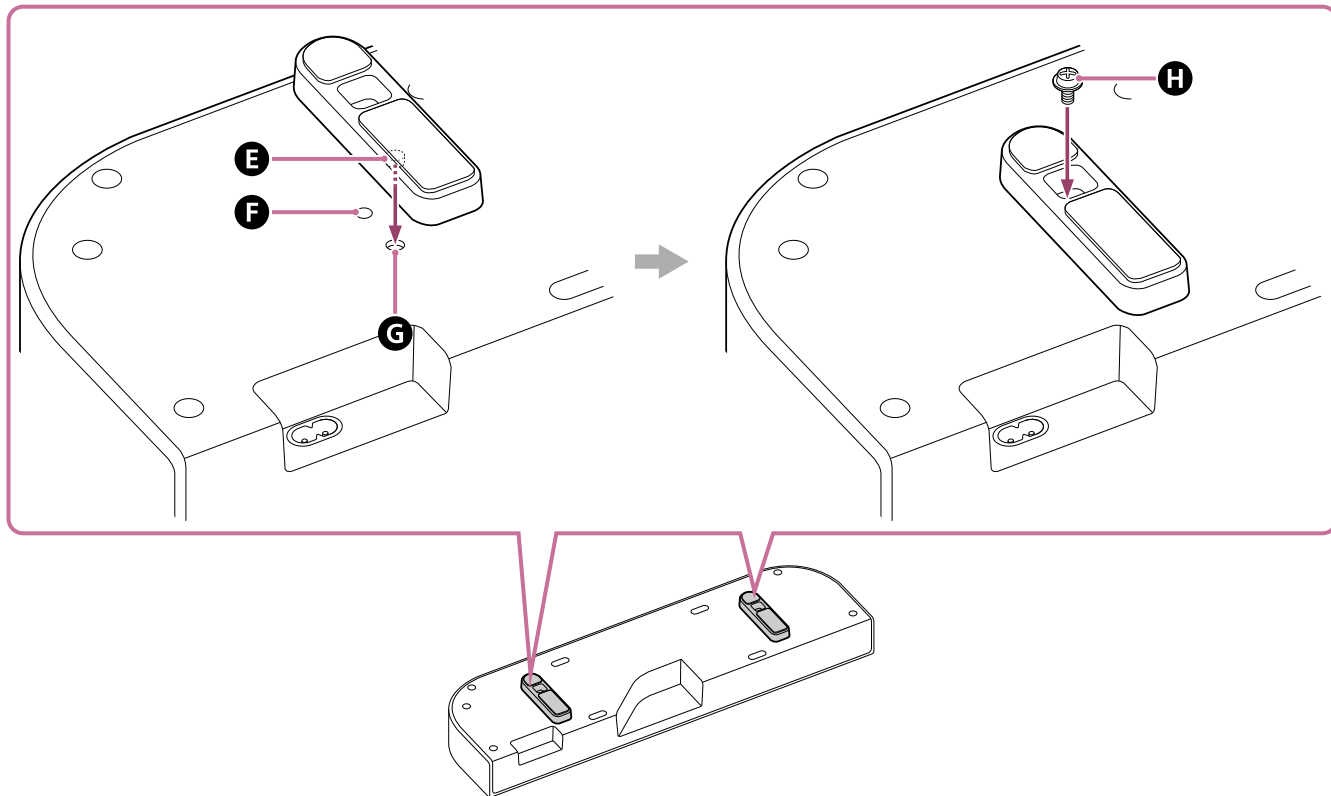

- E** Parte proiectată
- F** Orificiu pentru șurub
- G** Orificiu pentru partea proiectată a piciorului
- H** Șurub (inclus)

Sugestie

- Când atașați/detașați piciorul, așezați o cârpă moale sau un material similar pentru a preveni deteriorarea difuzorului central.
- Când detașați piciorul, după îndepărtarea șuruburilor, pentru a facilita detașarea, prindeți piciorul și trageți în timp ce rotiți.

3. Instalarea difuzorului central.

Aveți grijă să nu acoperiți cu difuzor central senzorul telecomenzii de pe TV.

După amplasare, asigurați-vă că televizorul poate fi pornit/oprit cu telecomanda acestuia.

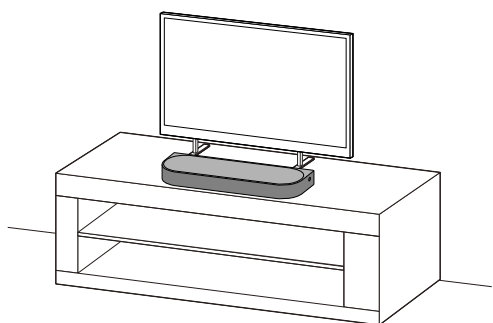

Montarea difuzorului central și a difuzoarelor față pe un perete

Montați difuzorul central și difuzoarele față sub televizorul fixat pe perete.

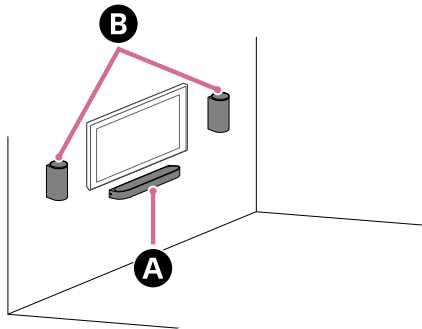

- A** Difuzor central
- B** Difuzoare față

Notă

- Agățați difuzorul central și difuzoarele față pe pereții consolidat, în poziție orizontală.
- Solicitați unui dealer Sony sau unui contractor autorizat să instaleze difuzorul central și difuzoarele față în siguranță, luând în considerare toate aspectele legate de securitate.
- Sony nu își asumă răspunderea pentru accidente sau pagubele provocate de instalarea necorespunzătoare, lipsa de rezistență la instalare, utilizarea necorespunzătoare, dezastre naturale etc.
- Pentru siguranță, este necesară prezența a două sau mai multe persoane pentru a agăța difuzorul central și difuzoarele față.

Montarea difuzorului central pe perete

1. Pregătiți două șuruburi (neincluse) adecvate pentru orificiile de pe suportul de montare pe perete (inclus).

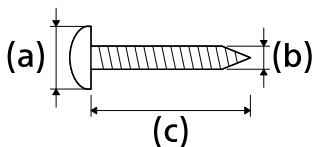

- (a) Între 6 mm și 9,5 mm (Între 1/4 in și 3/8 in)
- (b) 4 mm (3/16 in)
- (c) 30 mm (1 3/16 in) sau mai mult (aprox.)

Referință: Gaura din suportul de montare pe perete

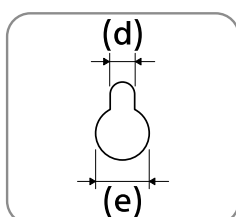

- (d) Aprox. 5,0 mm (13/64 in)
- (e) Aprox. 10 mm (25/64 in)

Notă

- Pregătiți șuruburile (neincluse) adecvate pentru materialul și stabilitatea peretelui respectiv. Este posibil ca șurubul să deterioreze peretele în funcție de materialul acestuia.

2. Măsurați grosimea televizorului montat (f) și aflați spațiul necesar între partea de jos a televizorului și partea de sus a difuzorului central (g).

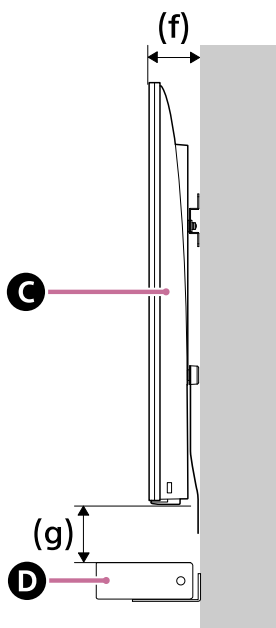

C TV

D Difuzor central

Adâncimea televizorului montat (f)	Spațiul necesar între partea de jos a televizorului și partea de sus a difuzorului central (g)
Mai scut de 85 mm (3 3/8 in)	120 mm (4 3/4 in) sau mai mult
85 mm (3 3/8 in) sau mai mult	200 mm (7 7/8 in) sau mai mult

3. Aliniați linia verticală de deasupra „ ↑ ① ” imprimat pe ȘABLON SUPT DE MONTARE (hârtie) pentru difuzorul central (inclus) cu centrul lățimii televizorului dumneavoastră.

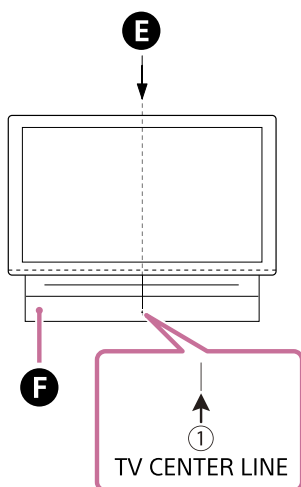

E Centrul televizorului

F ȘABLON SUPT DE MONTARE (Hârtie) pentru difuzorul central

4. Aliniați marcajul „ ← ② ” imprimat pe ȘABLON SUPT DE MONTARE pentru difuzorul central cu partea inferioară a spațiului necesar dintre partea de jos a televizorului și partea de sus a difuzorului central (g)

măsurată la pasul 2, apoi fixați ȘABLON SUPT DE MONTARE pentru difuzorul central pe perete folosind bandă adezivă comercială sau altă soluție similară.

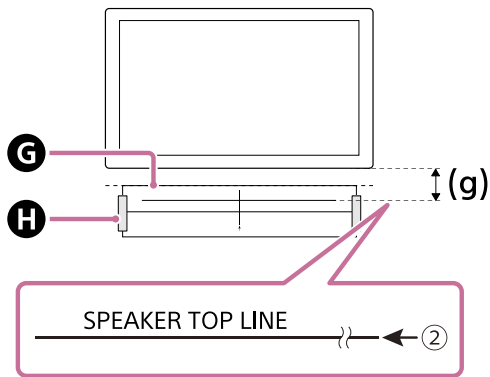

- Ⓒ ȘABLON SUPT DE MONTARE (Hârtie) pentru difuzorul central
- Ⓗ Bandă adezivă etc.

Notă

- Atunci când fixați ȘABLON SUPT DE MONTARE pentru difuzorul central pe perete, neteziți-l complet.

5. Strângeți șuruburile pregătite la pasul 1 în marcajele de pe „ ← ③ ” imprimat pe ȘABLON SUPT DE MONTARE pentru difuzorul central.

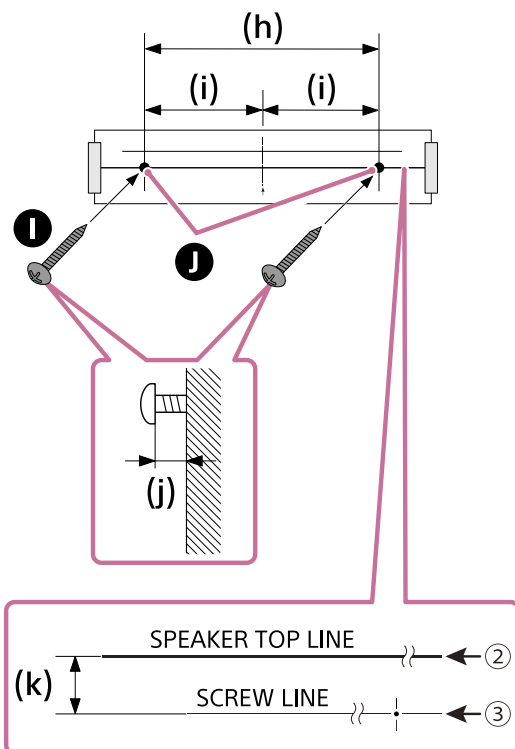

- Ⓘ Șuruburi
- Ⓙ Marcaje
- (h) 334 mm (13 1/8 in)
- (i) 167 mm (6 37/64 in)
- (j) Între 3,5 mm și 4,5 mm (Între 5/32 in și 3/16 in)
- (k) 30 mm (1 3/16 in)

Notă

- Fixați corespunzător șuruburile în grinda din perete.

6. Îndepărtați ȘABLON SUPT DE MONTARE pentru difuzorul central.

7. Agățați suporturile de montare pe perete (incluse) pe șuruburi, apoi strângeți șuruburile pentru a fixa suporturile de montare pe perete.

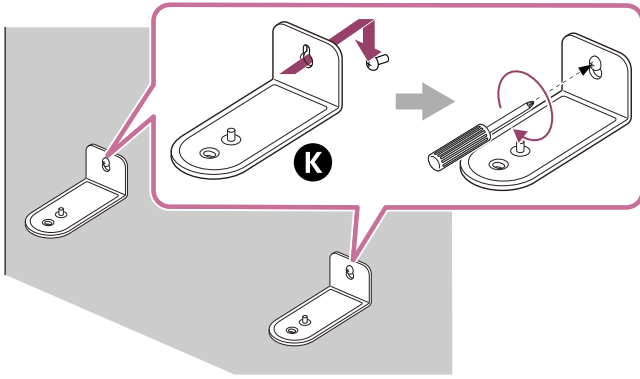

K Suport de montare pe perete

8. Conectați cablurile la difuzorul central.

Conectați cablul HDMI (inclus) la mufa HDMI OUT (TV (eARC/ARC)) de pe difuzorul central și cablul de alimentare cu c.a. (Inclus) pentru difuzorul central la intrarea c.a. de pe difuzorul central.

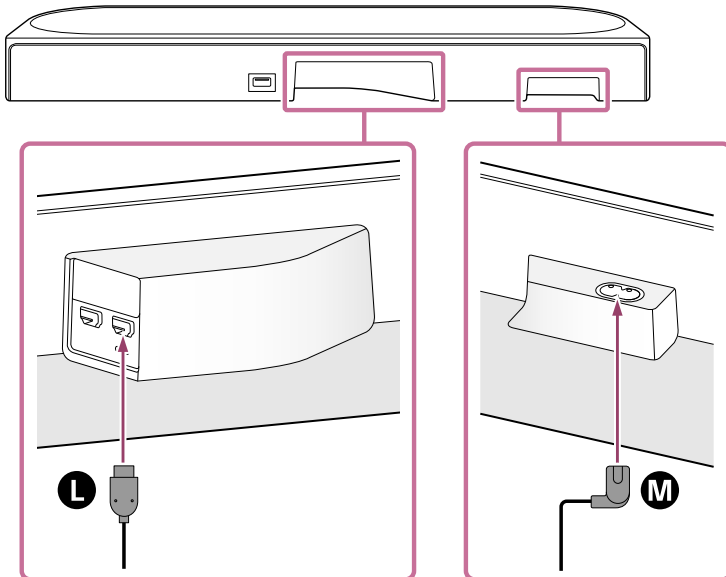

L Cablu HDMI

M Cablu de alimentare cu c.a. pentru difuzorul central

9. Amplasați difuzorul central pe suporturile de montare pe perete.

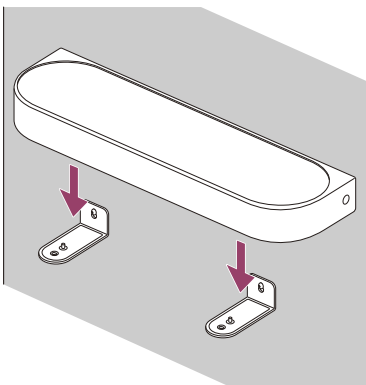

10. Aliniați pozițiile găurilor pentru șuruburi cu partea inferioară a difuzorului central și găurile din suporturile de montare pe perete, apoi fixați difuzorul central pe suporturile de montare pe perete prin strângerea șuruburilor (incluse).

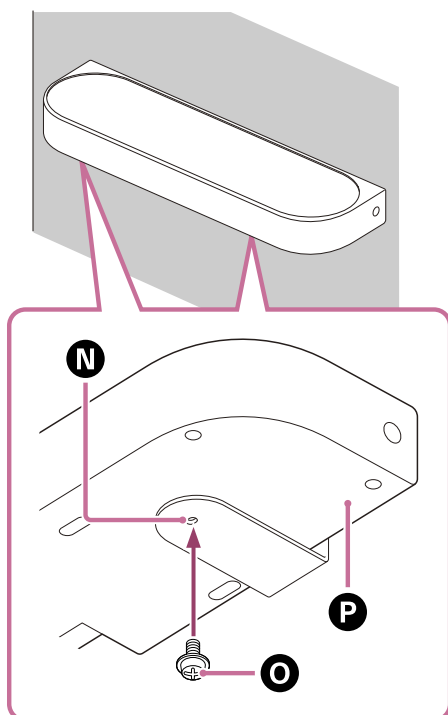

N Suport de montare pe perete

O Şurub

P Partea inferioară a difuzorului central

11. Conectați cablul HDMI (inclus) conectat la difuzorul central prin mufa de intrare eARC/ARC HDMI a televizorului.
12. Conectați cablul de alimentare cu c.a. pentru difuzorul central conectat la difuzorul central la priza de c.a.

Montarea difuzoarelor față pe perete

1. Pregătiți două șuruburi (neincluse) potrivite pentru orificiile de montare pe perete ale difuzoarelor față.

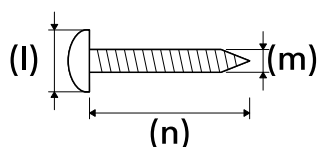

(l) Între 6 mm și 9,5 mm (Între 1/4 in și 3/8 in)

(m) 4 mm (3/16 in)

(n) 30 mm (1 3/16 in) sau mai lung (aprox.)

Referință: Orificiul de montare pe perete pe difuzorul față

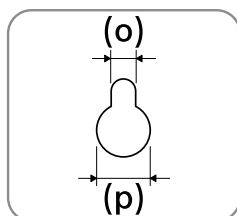

(o) Aprox. 4,5 mm (3/16 in)

(p) Aprox. 10 mm (13/32 in)

Notă

- Pregătiți șuruburile (neincluse) adecvate pentru materialul și stabilitatea peretelui respectiv. Este posibil ca șurubul să deterioreze peretele în funcție de materialul acestuia.

2. Aliniați linia orizontală a marcajului „ ← ① → ” imprimat pe ȘABLON SUPORT DE MONTARE pentru difuzorul față (inclus) cu centrul înălțimii televizorului, apoi fixați ȘABLON SUPORT DE MONTARE pentru difuzorul față pe perete cu bandă adezivă comercială sau altă soluție similară, lăsând un spațiu (q) între televizor și perete.

Asigurați-vă că spațiul dintre televizor și perete este același pe ambele părți.

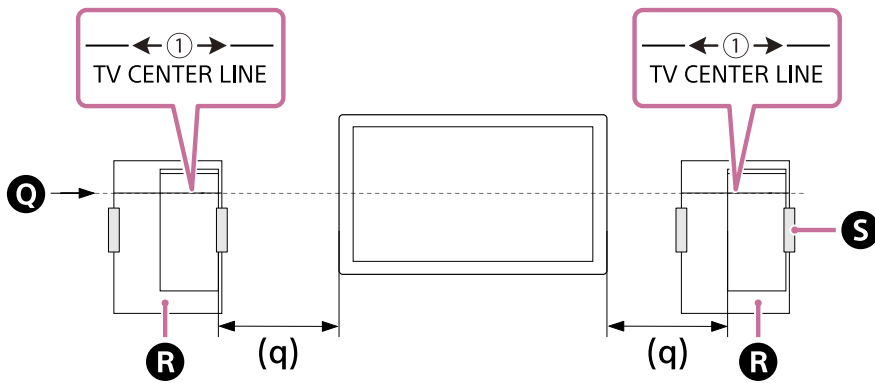

- Q Centrul televizorului
R ȘABLON SUPORT DE MONTARE (Hârtie) pentru difuzorul frontal
S Bandă adezivă etc.

3. Înșurubați șurubul pregătit la pasul 1 în marcajul de șurub imprimat pe ȘABLON SUPORT DE MONTARE pentru difuzorul față, asigurându-vă că este fixat ferm.

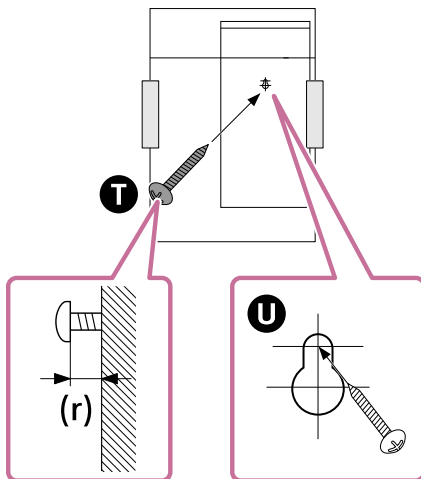

- T Șurub
U Marcaj
(r) Aprox. 11 mm (7/16 in)

Notă

- Fixați corespunzător șurubul în grinda din perete.

4. Îndepărtați ȘABLON SUPORT DE MONTARE pentru difuzorul față.
5. Scoateți capacul de pe spatele difuzorului față prin introducerea unei șurubelnițe cu cap plat etc. în partea inferioară a capacului.

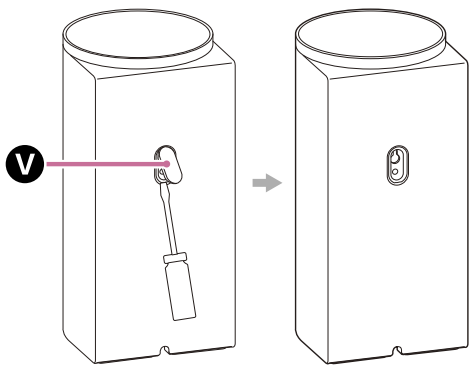

V Capac

6. Citiți etichetele din partea de jos a difuzoarelor față pentru a identifica difuzoarele stânga și dreapta și agățați orificiul din spatele difuzorului față de șurub.

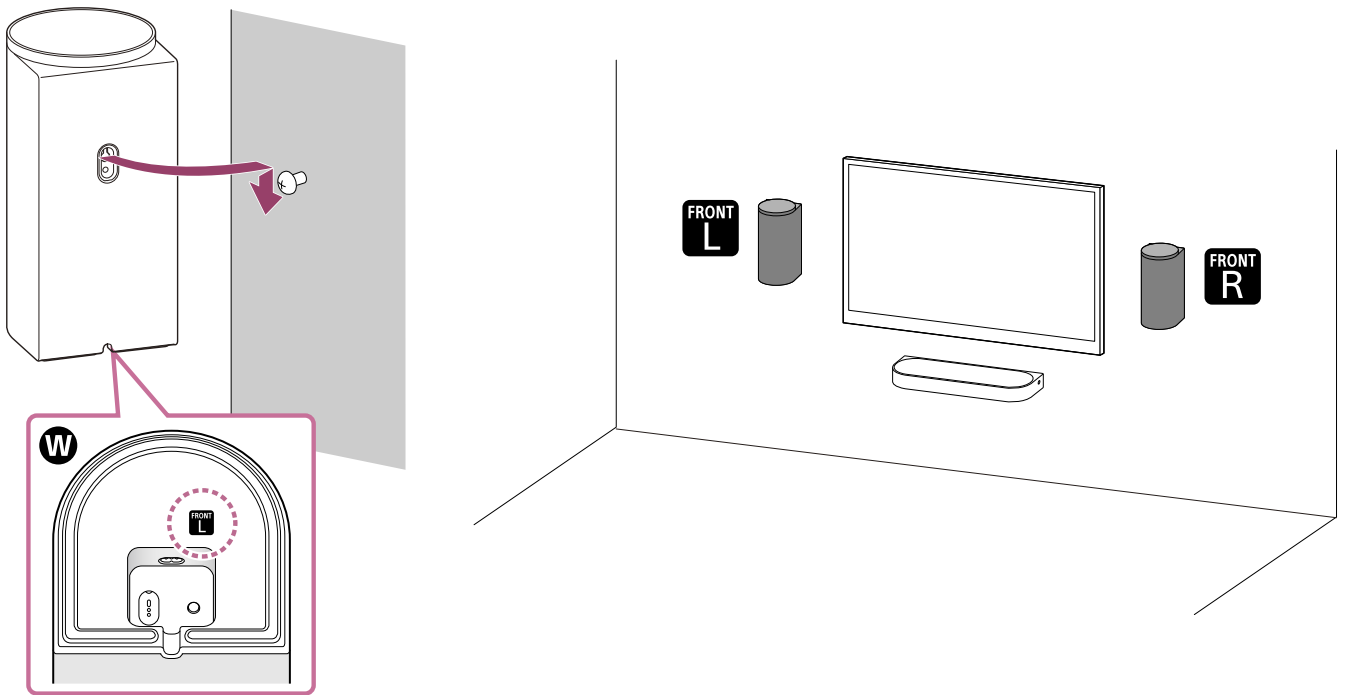

W Partea inferioară a difuzorului față

- **FRONT L** : Stânga
- **FRONT R** : Dreapta

Notă

- Păstrați capacul scos la pasul 5 pentru a acoperi orificiul șurubului atunci când nu montați difuzorul față pe perete.

Despre optimizarea câmpului de sunet

Efectuați [Sound Field Optimization](*) în aplicație în următoarele cazuri.

- Când schimbați poziția și metoda de instalare a sistemul de difuzoare precum și a difuzoarelor spate opționale și a subwooferului
- Conectarea difuzoarelor spate opționale și/sau subwooferului pentru prima dată
- Când schimbați mediul de vizualizare, cum ar fi modificarea poziției mobilierului

Utilizarea microfonului de calibrare permite realizarea unor măsurători mai precise.

* Afișată prin atingerea [Settings] - [Sound Settings] - [Sound Field Optimization] pe ecranul telecomenzii din aplicație.

Montarea difuzoarelor opționale pe un perete

Consultați instrucțiunile de utilizare/Ghidul de asistență ale difuzoarelor opționale.

Subiect asociat

- [Conectarea la un TV](#)
- [Conectarea la o priză de c.a.](#)

TP1002271659

5-071-594-31(1) Copyright 2026 Sony Corporation

Sistem Home Theatre
BRAVIA Theatre Trio

Utilizarea cu un subwoofer și difuzoare spate opționale

Instalarea

Această secțiune descrie un exemplu de instalare utilizând o combinație de subwoofer și difuzoare spate opționale compatibile cu sistemul de difuzoare.

Exemplu de instalare a sistemului de difuzoare în combinație cu un subwoofer și difuzoare spate

- Subwooferul emite sunet omnidirecțional, prin urmare poate fi poziționat după preferință.
- Difuzoarele spate trebuie așezate în partea din spate ca pereche, orientate către poziția de vizionare (poziția de ascultare a sunetului). Se recomandă ca înălțimea difuzoarelor spate să fie amplasată la nivelul urechilor.

Pentru detalii, consultați instrucțiunile de utilizare/Ghidul de asistență al subwooferului și difuzoarelor spate opționale.

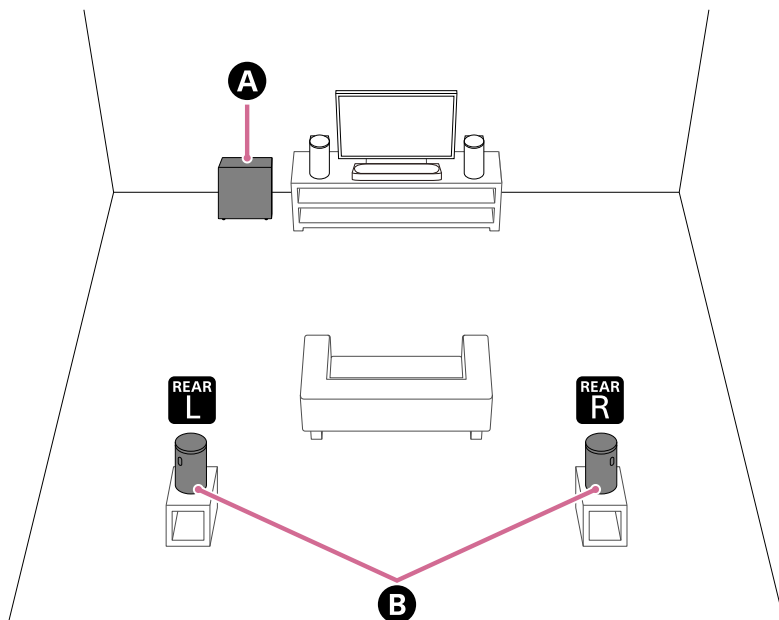

- A** Subwoofer (neinclus)
- B** Difuzoare spate (neincluse)

Exemplu de instalare a sistemului de difuzoare în combinație cu două subwoofere (conexiune duală a subwooferelelor)

La sistemul de difuzoare pot fi conectate două subwoofere pentru a reda un sunet de bas mai puternic.

- Subwooferul emite sunet omnidirecțional, prin urmare poate fi poziționat după preferință.
- În funcție de amplasare și de cameră, atunci când sunt instalate două subwoofere, sunetul de bas poate fi mai puțin perceptibil. În acest caz, selectați setarea optimă a fazei (*) în aplicație.

* Afișată prin atingerea [Settings] - [Sound Settings] - [Subwoofer phase setting] pe telecomanda din aplicație.

Notă

- Acest sistem de difuzoare acceptă conectarea a două subwoofere. Subwooferele care urmează să fie conectate trebuie să îndeplinească următoarele condiții.

- Au aceeași denumire.
- Acceptă conectarea a două subwoofere.
- Verificați specificațiile produsului pe site-ul de informații despre produse Sony pentru a confirma dacă subwooferele acceptă conectarea a două subwoofere.
- Subwoofer s-ar putea să nu se conecteze la sistemul de difuzoare până la actualizarea software-ului sistemului de difuzoare sau a subwooferului.

- **Exemplu de două subwoofere amplasate unul lângă celălalt**

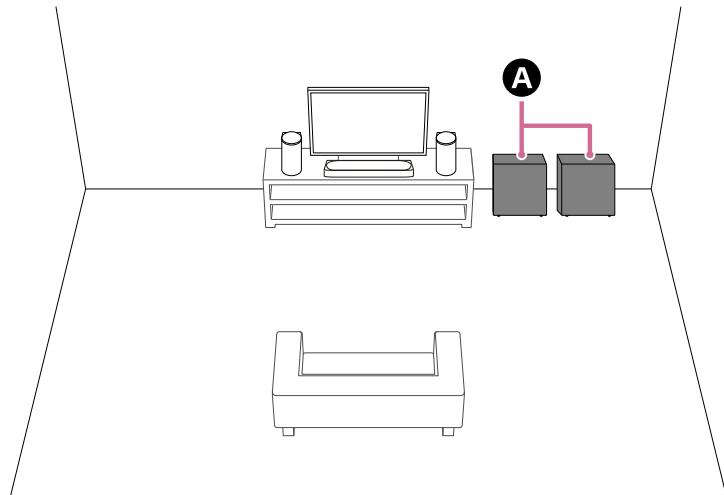

A Subwoofere (neincluse)

- **Exemplu de două subwoofere amplasate la distanță unul față de celălalt**

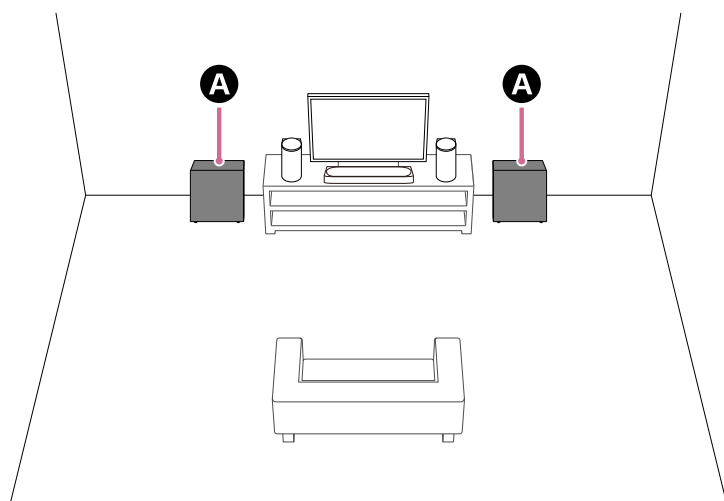

A Subwoofere (neincluse)

Setarea

Dacă nu ați început încă configurarea sistemului de difuzoare

Utilizați aplicația pentru a începe configurarea sistemului de difuzoare și a difuzoarelor opționale. Pe parcursul procesului de configurare, aplicația vă va ghida să conectați difuzoarele opționale.

Dacă ați finalizat deja configurarea sistemului de difuzoare

Configurați difuzoarele opționale utilizând telecomanda din aplicație.

Verificați sau [Settings] - [Wireless Speaker Settings] - [Wireless Speaker Connection] pe telecomanda din aplicație.

Notă

- Niciun sunet nu va fi emis până când configurarea difuzoarelor opționale nu este finalizată în aplicație.

- Este posibil să fie necesară o actualizare a software-ului atunci când utilizați sistemul de difuzoare cu difuzoare opționale. Efectuați actualizarea software-ului în timp ce sistemul de difuzoare și difuzoarele opționale sunt conectate la o sursă de alimentare.

Dacă modificați metoda de instalare sau poziționare a sistemului de difuzoare sau a difuzoarelor opționale

Efectuați [Sound Field Optimization](*) în aplicație.

Utilizarea microfonului de calibrare permite realizarea unor măsurători mai precise.

* Afișată prin atingerea [Settings] - [Sound Settings] - [Sound Field Optimization] pe telecomanda din aplicație.

Subiect asociat

- [Când utilizați difuzoarele spate opționale SA-RS5](#)
- [\[Sound Settings\]](#)

TP1002271660

5-071-594-31(1) Copyright 2026 Sony Corporation

Sistem Home Theatre
BRAVIA Theatre Trio

Când utilizați difuzoarele spate opționale SA-RS5

Această secțiune descrie modul de utilizare a sistemului de difuzoare în combinație cu difuzoarele spate opționale SA-RS5.

Instalarea

Pentru instalare consultați instrucțiunile de utilizare incluse cu SA-RS5.

Conectarea SA-RS5 la sistemul de difuzoare

Configurați sistemul de difuzoare urmând instrucțiunile din „Setarea” ale [„Utilizarea cu un subwoofer și difuzoare spate opționale”](#).

SA-RS5 are o baterie reîncărcabilă încorporată. Dacă SA-RS5 este oprită în timp ce este utilizată energia bateriei, conexiunea cu sistemul de difuzoare va fi întreruptă. Apăsați butonul de alimentare de pe SA-RS5 pentru a reconecta sistemul de difuzoare, iar indicatorul de alimentare de pe SA-RS5 se aprinde în verde.

Puteți verifica nivelul rămas al bateriei reîncărcabile încorporate pe ecranul telecomenzii din aplicație.

Modificarea poziției sau a mediului de vizualizare a sistemului de difuzoare sau SA-RS5

Efectuați [Sound Field Optimization](*) în aplicație.

* Afișată prin atingerea [Settings] - [Sound Settings] - [Sound Field Optimization] pe telecomanda din aplicație.

Notă

- Când SA-RS5 este conectat la sistemul de difuzoare, nu este posibilă optimizarea câmpului sonor prin apăsarea butonului OPTIMIZE pe SA-RS5. Atunci când schimbați poziția SA-RS5, efectuați [Sound Field Optimization] în aplicație.

Subiect asociat

- [Utilizarea cu un subwoofer și difuzoare spate opționale](#)

TP1002271661

Conectarea la un TV

- 1 **Conectați o mufă HDMI IN compatibilă cu eARC/ARC de pe televizor și mufa HDMI OUT (TV (eARC/ARC)) de pe sistemul de difuzoare cu cablul HDMI (inclus).**

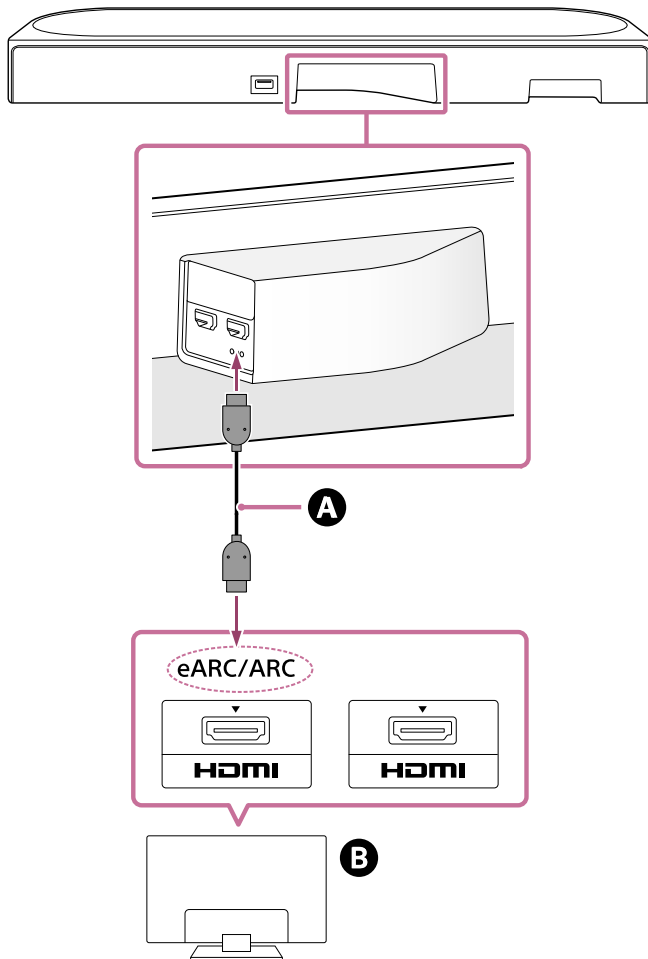

A Cablu HDMI (inclus)

B TV

Sugestie

- Există trei puncte tactile de aproximativ 1 mm (1/16 in) sub mufa HDMI OUT (TV (eARC/ARC)). Utilizați-le ca ghidaj în timpul conexiunii.

- 2 **Modificați setările televizorului astfel încât sunetul acestuia să poată fi redat prin sistemul de difuzoare.**

În funcție de televizor, acest lucru poate fi setat automat atunci când sistemul de difuzoare este conectat. Pentru detalii, consultați instrucțiunile de utilizare a televizorului.

- 3 **Activați eARC atât pentru sistemul de difuzoare, cât și pentru televizor.**

Dacă televizorul care este conectat la sistemul de difuzoare este compatibil cu eARC/ARC, funcția eARC este disponibilă.

Pentru a vă bucura de formate audio de înaltă calitate, cum ar fi Dolby Atmos redat pe un dispozitiv extern conectat la televizor, asigurați-vă că setarea eARC este activată pe sistemul de difuzoare și pe televizor.

- Setarea eARC pentru TV: Consultați instrucțiunile de utilizare a televizorului.
- Setarea eARC pentru sistemul de difuzoare: Setarea este activată implicit.

Notă

- Asigurați-vă că ați introdus bine conectoarele.
- Dacă sistemul de difuzoare nu este conectat la o intrare HDMI a TV-ului compatibilă cu eARC/ARC, sunetul televizorului nu va fi redat de sistemul de difuzoare.
- Activați funcția Comandă HDMI de pe televizor. Dacă funcția Comandă HDMI de pe televizor nu este activată, sunetul televizorului nu va fi emis din sistemul de difuzoare.
- Anumite caracteristici pot fi limitate prin activarea funcției eARC de pe televizor. De exemplu, este posibil ca sunetele de sistem și răspunsurile vocale să nu fie emise. Pentru detalii, consultați instrucțiunile de utilizare a televizorului.

TP1002271662

5-071-594-31(1) Copyright 2026 Sony Corporation

Conectarea unui dispozitiv AV

Poate fi redat conținut video 4K/8K și audio de înaltă calitate, cum ar fi Dolby Atmos, Dolby TrueHD, DTS:X etc. prin conectarea unui dispozitiv AV (player Blu-ray Disc, set-top box, receptor prin cablu, receptor prin satelit, consolă de jocuri etc.) în următorul mod.

- 1 Conectați mufa HDMI OUT de pe dispozitivul AV și mufa HDMI IN de pe televizor cu un cablu HDMI (neinclus).
- 2 Conectați sistemul de difuzoare la televizor folosind cablul HDMI (inclus).

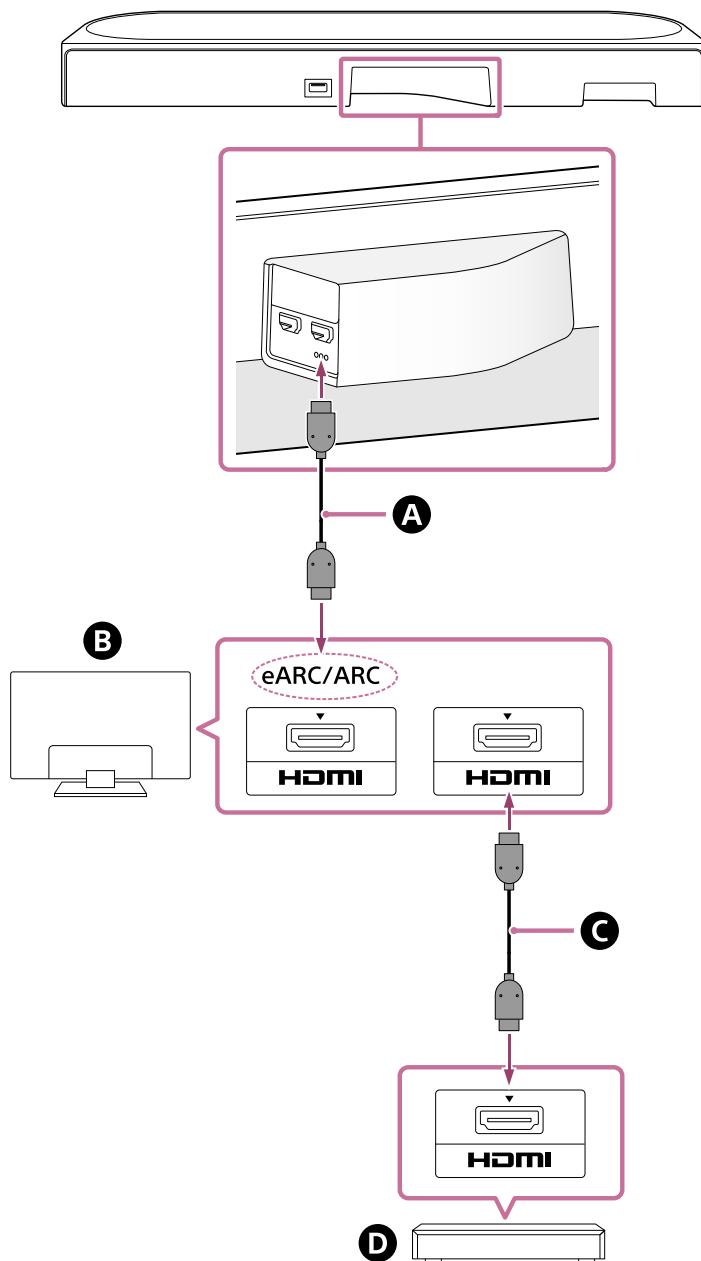

- A** Cablu HDMI (inclus)
- B** TV
- C** Cablu HDMI (neinclus)

D Dispozitiv AV (player Blu-ray Disc, set-top box, receptor prin cablu, receptor prin satelit, consolă de jocuri etc.)

Dispozitivul AV poate fi conectat direct la sistemul de difuzoare

Prin conectarea unui dispozitiv AV direct la sistemul de difuzoare, puteți reda pe sistemul de difuzoare formate audio de înaltă calitate, cum ar fi Dolby Atmos, chiar dacă televizorul nu este compatibil cu eARC.

1. Conectați sistemul de difuzoare la televizor folosind cablul HDMI (inclus).
2. Îndepărtați eticheta de pe mufa HDMI IN de pe sistemul de difuzoare.
3. Conectați mufa HDMI IN de pe sistemul de difuzoare și mufa HDMI OUT de pe dispozitivul AV folosind un HDMI cablu (neinclus).

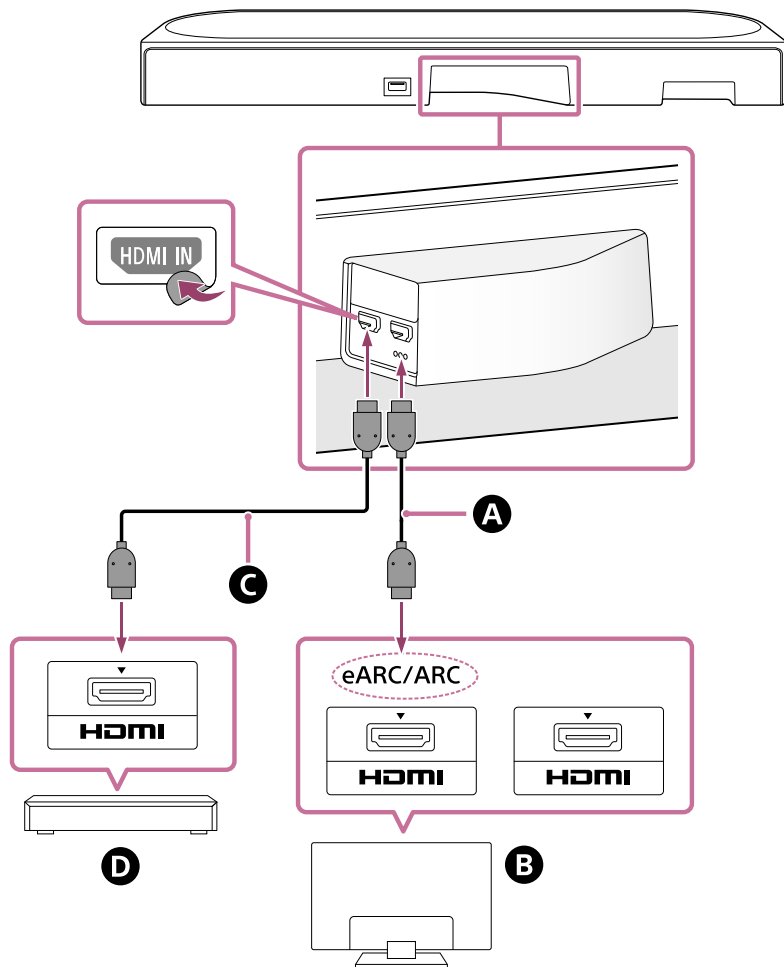

A Cablu HDMI (inclus)

B TV

C Cablu HDMI (neinclus)

D Dispozitiv AV (player Blu-ray Disc, set-top box, receptor prin cablu, receptor prin satelit, consolă de jocuri etc.)

Notă

- Asigurați-vă că ați introdus bine conectoarele.
- Pentru a vizualiza conținut 4K/8K, televizorul și cablul HDMI trebuie să fie compatibile cu formatul video care urmează să fie redat. Pentru detalii, consultați instrucțiunile de utilizare a televizorului.
- Unele comenzi ale televizorului pot fi limitate. De exemplu, este posibil ca sunetele de sistem și răspunsurile vocale să nu fie emise. Pentru detalii, consultați instrucțiunile de utilizare a televizorului.
- Tipul și numărul de dispozitive care pot să fie controlate cu funcția Comandă HDMI sunt limitate de standardul HDMI CEC, după cum urmează.

- Dispozitive de înregistrare (recorder Blu-ray Disc, recorder DVD etc.): până la 3 dispozitive
- Dispozitive de redare (player Blu-ray Disc, player DVD etc.): până la 3 dispozitive
- Dispozitive asociate tunerului: până la 4 dispozitive
- Sistem audio (receptor/căști): maximum 1 dispozitiv (folosit de sistemul de difuzoare)

Sugestie

- Utilizați cablul HDMI compatibil cu formatul video al dispozitivului care urmează să fie conectat și selectați formatul semnalului HDMI accesând [Settings] - [HDMI Settings] - [HDMI Signal Format] de pe ecranul telecomenzii din aplicație.
- Pentru formate audio acceptate, consultați „Subiect asociat”.
- Există trei puncte tactile de aproximativ 1 mm (1/16 in) sub mufa HDMI OUT (TV (eARC/ARC)). Utilizați-le ca ghidaj în timpul conexiunii.

Subiect asociat

- [Conectarea la un TV](#)
- [Formate audio acceptate](#)
- [Formate video HDMI acceptate](#)

TP1002271663

5-071-594-31(1) Copyright 2026 Sony Corporation

Conectarea la o priză de c.a.

- 1** Conectați cablul de alimentare cu c.a. pentru difuzorul central (inclus) la orificiul de curent alternativ de pe difuzorul central, apoi conectați cablul la priza de c.a.

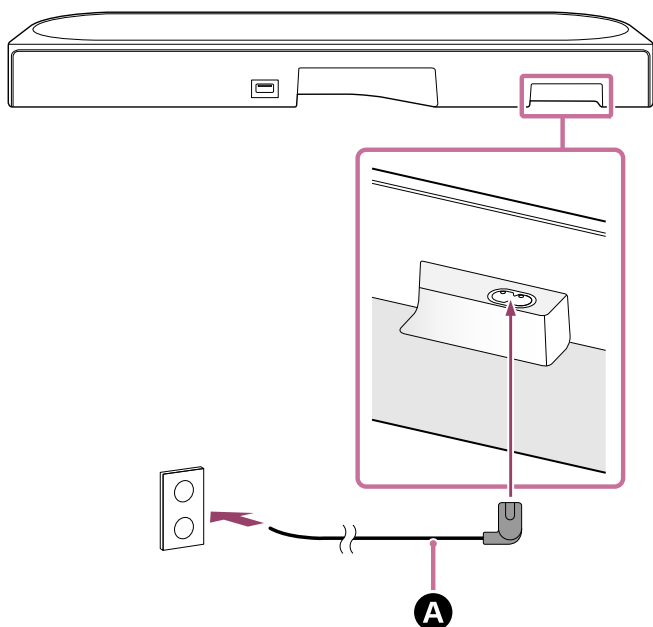

- A** Cablu de alimentare cu c.a. pentru difuzorul central (inclus)

- 2** Conectați cablurile de alimentare cu c.a. (incluse) ale difuzoarelor față la intrările c.a. ale celor două difuzoare față, apoi conectați cablurile de alimentare cu c.a. la prizele de c.a.

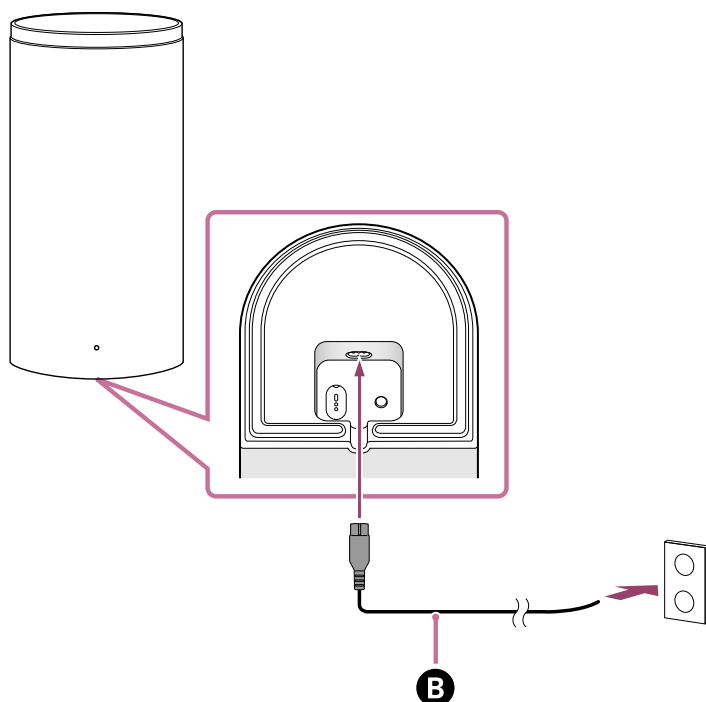

- B** Cablu de alimentare cu c.a. pentru difuzorul frontal (inclus)

Când cablul de alimentare cu c.a. al difuzorului față este conectat la o priză de c.a., difuzorul față pornește, iar indicatorul de alimentare de pe difuzorul față clipește în alb.

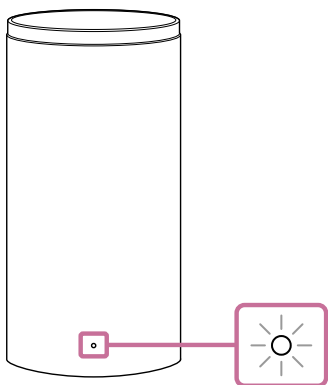

3 Asigurați-vă că indicatorul de alimentare de pe difuzorul față se aprinde în alb.

Când conexiunea dintre difuzorul central și difuzorul față este finalizată, indicatorul de alimentare de pe difuzorul față se aprinde în alb.

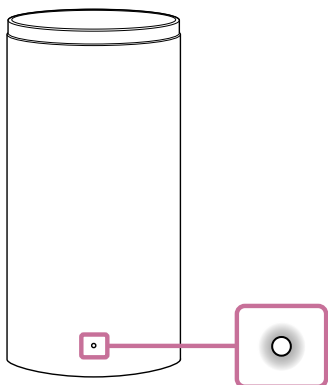

Dacă nu poate fi efectuată conexiunea consultați „[Dacă difuzorul central și difuzoarele față nu sunt conectate corect](#)”.

Subiect asociat

- [Dacă difuzorul central și difuzoarele față nu sunt conectate corect](#)

TP1002271664

Sistem Home Theatre
BRAVIA Theatre Trio

Efectuarea setărilor inițiale prin intermediul aplicației „Sony | BRAVIA Connect”

Pentru a instala și seta sistemul de difuzoare, utilizați aplicația „Sony | BRAVIA Connect”.

Dacă utilizați deja un dispozitiv compatibil cu aplicația, selectați [Add device] pentru instalare și configurare după actualizarea aplicației la cea mai recentă versiune.

1 Verificați dacă difuzorul central este conectat la TV și dacă difuzorul central este conectat la sursa de alimentare.

2 Descărcați și instalați aplicația „Sony | BRAVIA Connect” pe smartphone-ul dvs.



3 Deschideți aplicația și urmați instrucțiunile de pe ecran pentru a finaliza configurarea.

Instrucțiunile pentru instalarea și conectarea difuzoarelor față sunt disponibile în aplicație.

Când difuzorul central și difuzoarele față sunt conectate, indicatorii de alimentare de pe difuzoarele față se aprind în alb.

Dacă difuzorul față nu este conectat la difuzorul central, indicatorul de alimentare de pe difuzorul față se aprinde în roșu. Conectați difuzorul față la difuzorul central consultând secțiunea „[Dacă difuzorul central și difuzoarele față nu sunt conectate corect](#)”.

Subiect asociat

- [Instalarea difuzorului central și a difuzoarelor față pe un suport de televizor și pe rafturi](#)
- [Montarea difuzorului central și a difuzoarelor față pe un perete](#)
- [Utilizarea cu un subwoofer și difuzoare spate opționale](#)
- [Când utilizați difuzoarele spate opționale SA-RS5](#)
- [Conectarea la un TV](#)
- [Conectarea unui dispozitiv AV](#)
- [Conectarea la o priză de c.a.](#)

TP1002271665

Sistem Home Theatre
BRAVIA Theatre Trio

Dacă difuzorul central și difuzoarele față nu sunt conectate corect

Dacă difuzorul față nu este conectat corect la difuzorul central, indicatorul de alimentare de pe difuzorul față se aprinde în roșu. Utilizați după cum urmează de pe ecranul telecomenzii din aplicație.

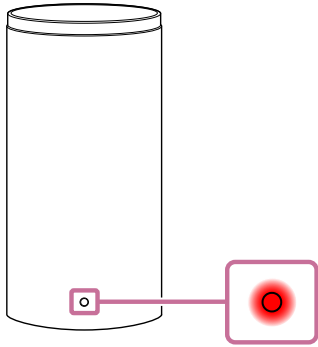



Sugestie

- Verificați starea conexiunii a difuzorului în [Settings] - [Wireless Speaker Settings] de pe telecomanda din aplicație.

1 Atingeți [Settings] - [Wireless Speaker Settings] - [Wireless Speaker Connection].

2 Urmați instrucțiunile afișate în aplicație.

Pentru a opera folosind telecomanda inclusă

1. Apăsați succesiv pe INPUT (Input),  (Mod silențios),  (Mod silențios), INPUT (Input) în maximum 5 secunde. Indicatorul principal de stare de pe difuzorul central clipește alternativ în albastru/alb, iar conexiunea cu difuzoarele față stânga și dreapta va fi întreruptă.
2. Apăsați LINK pe difuzoarele față stânga și dreapta. Indicatorii de alimentare de pe difuzoarele față se aprind fiecare intermitent de două ori în alb. Când conexiunea este finalizată, indicatoarele de alimentare de pe difuzoarele frontale se aprind în alb.

Sugestie

- La conectarea unui subwoofer sau a difuzoarelor spate opționale, conexiunile acestora vor fi, de asemenea, întrerupte. Apăsați LINK pe subwooferul sau difuzoarele spate opționale pentru a le reconecta.

Subiect asociat

- [Indicatori de pe difuzorul central](#)
- [Indicator pe difuzorul față](#)
- [Efectuarea setărilor inițiale prin intermediul aplicației „Sony | BRAVIA Connect”](#)
- [\[Easy Initial Setup\]](#)
- [\[Wireless Speaker Settings\]](#)

Sistem Home Theatre
BRAVIA Theatre Trio

Ascultarea sunetului TV

Utilizați telecomanda din aplicație după cum urmează.

- 1 **Atingeți zona de comutare informații de redare/intrare din partea superioară a ecranului pentru a comuta intrarea la [TV].**

Dacă telecomanda din aplicație care poate opera sistemul de difuzoare și este afișat BRAVIA, nu este necesar să acționați comutarea între intrări a sistemului de difuzoare. Intrarea audio a sistemului de difuzoare comută în concordanță cu conținutul afișat pe TV.

- 2 **Reglați volumul.**

Pentru a opera folosind telecomanda inclusă

1. Apăsăți INPUT (Input) pentru a aprinde în alb indicatorul principal de stare de pe difuzorul central.
2. Reglați volumul.

Notă

- Dacă nu există imagine când intrarea TV (eARC/ARC) este selectată, alegeți canalul TV favorit cu ajutorul telecomenzii TV-ului.
- Dacă porniți întâi televizorul sau sistemul de difuzoare, este posibil ca sistemul de difuzoare să fie în modul silențios și indicatorul de stare secundar de pe difuzorul central să se aprindă intermitent în alb. În acest caz, porniți mai întâi televizorul, apoi sistemul de difuzoare.

TP1002271666

Sistem Home Theatre
BRAVIA Theatre Trio

Redarea dispozitivului AV conectat

Utilizați telecomanda din aplicație după cum urmează.

1 Atingeți zona de comutare informații de redare/intrare din partea superioară a ecranului pentru a comuta intrarea la [HDMI].

Dacă telecomanda din aplicație care poate opera sistemul de difuzoare și este afișat BRAVIA, nu este necesar să acționați comutarea între intrări a sistemului de difuzoare. Intrarea audio a sistemului de difuzoare comută în concordanță cu conținutul afișat pe TV.

2 Reglați volumul.

Pentru a opera folosind telecomanda inclusă

1. Apăsați INPUT (Input) pentru a aprinde în verde indicatorul principal de stare de pe difuzorul central.
2. Reglați volumul.

Notă

- Dacă nu recepționați imagine de la dispozitivul conectat la mufa HDMI IN a sistemului de difuzoare, apăsați butonul de redare de pe dispozitivul conectat.
- Dacă nu recepționați imagine de la dispozitivul conectat sau aceasta nu este afișată corect, accesați [Settings] - [HDMI Settings] și modificați setările [HDMI Signal Format] de pe telecomanda din aplicație.
- Asigurați-vă că sistemul de difuzoare este conectat la un dispozitiv care este în conformitate cu HDCP (High-bandwidth Digital Content Protection). Pentru detalii, consultați instrucțiunile de utilizare incluse cu dispozitivul conectat.
- Dacă conținutul HDR nu poate fi redat în interval dinamic ridicat, verificați setările televizorului sau ale dispozitivului conectat la sistemul de difuzoare. Pentru detalii, consultați instrucțiunile de utilizare incluse cu televizorul sau dispozitivul conectat.
- În funcție de setarea [HDMI Signal Format], este posibil ca un dispozitiv AV să nu poată reda conținut HDR în format HDR. Accesați [Settings] - [HDMI Settings] și modificați setările [HDMI Signal Format] de pe telecomanda din aplicație pentru a acomoda formatul video acceptat de dispozitivul AV.
- Dacă imaginea și sunetul dispozitivului conectat la sistemul de difuzoare nu sunt redade de televizor atunci când sistemul este oprit, accesați [Settings] - [HDMI Settings] - [Signal Pass Through] și setați-l la [Auto] sau [On] de pe telecomanda din aplicație.

Subiect asociat

- [\[HDMI Settings\]](#)

TP1002271667

Sistem Home Theatre
BRAVIA Theatre Trio

Reglarea calității sunetului

Puteți efectua următoarele reglaje pentru calitatea sunetului de pe telecomanda din aplicație sau de pe telecomanda inclusă.

Utilizarea ecranului de telecomandă din aplicație

Când o aplicație compatibilă cu BRAVIA este conectată la sistemul de difuzoare folosind un cablu HDMI selectați [Picture & Sound].

- **[Sound field]**
Redă sunet cu efectul de sunet surround. Puteți utiliza setarea aceasta pentru a vă bucura din plin de sunetul surround.
- **[Voice mode]**
Accentuează dialogul și îl face mai ușor de auzit.
- **[Voice Zoom]**
Această funcție este activată când este conectat un TV Sony compatibil cu funcția de asociere a sistemului de difuzoare. Atunci când intrarea TV este selectată pe sistemul de difuzoare, voice zoom funcționează în locul modului voce.
Voice zoom poate ajusta doar volumul vocii umane fără să modifice volumul general. Volumul vocii prezentatorului de știri poate fi reglat mai tare pentru a fi mai ușor de auzit, iar volumul vocii poate fi reglat mai încet pentru transmisiunile sportive în direct sau alte situații în care comentariile sau comentariile de tip play-by-play sunt prea puternice.
- **[Night mode]**
Redă sunet clar chiar și la volum redus, fiind potrivit pentru a fi utilizat noaptea târziu, și presupune claritate a dialogului și pierderi minimale de fidelitate.

Utilizarea telecomenzii incluse

De fiecare dată când apăsați butonul de pe telecomanda inclusă, setarea se modifică și starea setării poate fi verificată pe indicatorul de stare secundară de pe difuzorul central.

Când este activat: Indicatorul de stare secundară se aprinde o perioadă lungă de timp în alb.

Când este dezactivat: Indicatorul de stare se aprinde intermitent de două ori în alb.

- **SOUND FIELD (Sound field)**
Redă sunet cu efectul de sunet surround. Puteți utiliza setarea aceasta pentru a vă bucura din plin de sunetul surround.
- **VOICE (Voice mode)**
Accentuează dialogul și îl face mai ușor de auzit.
Voice zoom reglează volumul vocii umane când este conectat un TV compatibil cu funcția de asociere a sistemului de difuzoare. Când voice zoom este activat, va seta ultima valoare selectată din meniul TV-ului sau de pe telecomanda din aplicație.
- **NIGHT (Night mode)**
Redă sunet clar chiar și la volum redus, fiind potrivit pentru a fi utilizat noaptea târziu, și presupune claritate a dialogului și pierderi minimale de fidelitate.

- Setările referitoare la efectele sonore selectate pe ecranul telecomenzii din aplicație sau prin telecomanda furnizată nu sunt disponibile în timpul redării semnalului de test.
- Dacă [Sound Field Setting] este setat la [Dolby Speaker Virtualizer] și efectul de câmp sonor(*) este activat, modul voce(*) este dezactivat.
- În funcție de combinația setărilor pentru efectele sonore selectate pe ecranul telecomenzii din aplicație sau prin telecomanda furnizată și de conținutul redat, efectul [Sound Field Optimization] s-ar putea să nu fie aplicat sau unele difuzoare să nu redea sunet.
- Senzația de prezență care poate fi obținut prin procesarea sunetului surround poate varia în funcție de conținutul redat.
- Când redați audio multicanal, verificați setarea ieșirii audio digitale de pe dispozitivul conectat la sistemul de difuzoare. Pentru detalii, consultați instrucțiunile de utilizare incluse cu dispozitivul conectat.
- Modul de noapte(*) se oprește automat atunci când sistemul de difuzoare este oprit.
- Verificați URL-ul de mai jos pentru TV-urile compatibile cu funcția de asociere a sistemul de difuzoare.
https://www.sony.net/hav_faq
- În funcție de setările televizorului sau de conținutul redat, funcția Voice Zoom s-ar putea să nu funcționeze.

* Puteți seta această opțiune pe ecranul telecomenzii din aplicație sau prin telecomanda furnizată.

Subiect asociat

- [\[Sound Settings\]](#)

TP1002271668

5-071-594-31(1) Copyright 2026 Sony Corporation

Sistem Home Theatre
BRAVIA Theatre Trio

Ascultarea muzicii prin asocierea dispozitivului BLUETOOTH conectat pentru prima dată

Pentru a utiliza funcția BLUETOOTH, sistemul de difuzoare și dispozitivul BLUETOOTH trebuie asociate în prealabil. Asocierea este procesul de înregistrare reciprocă a dispozitivelor în prealabil.

1 Porniți dispozitivul BLUETOOTH.

2 Comutați intrarea la [Bluetooth] de pe telecomanda din aplicație.

Dacă un alt dispozitiv BLUETOOTH este deja conectat la sistemul de difuzoare, selectați [Connect to other devices].

Sistemul de difuzoare intră în modul de asociere și indicatorul principal de stare de pe difuzorul central se aprinde intermitent de două ori în albastru prin comutarea la intrarea [Bluetooth] fără un dispozitiv asociat.

3 Căutați sistemul de difuzoare pe dispozitivul BLUETOOTH efectuând operațiunea de asociere.

Lista dispozitivelor BLUETOOTH detectate de dispozitivul BLUETOOTH apare pe ecranul dispozitivului BLUETOOTH.

Pentru a afla cum să efectuați asocierea cu dispozitivul BLUETOOTH, consultați instrucțiunile de utilizare ale dispozitivului BLUETOOTH.

4 Selectați sistemul de difuzoare(*) din lista de dispozitive afișată pe ecranul dispozitivului BLUETOOTH și înregistrați sistemul de difuzoare și dispozitivul BLUETOOTH.

Dacă este cerută o cheie de acces, introduceți „0000”.

* BRAVIA Theatre Trio sau denumirea dispozitivului setată la [Unit Name].

5 Confirmați pe ecranul pentru telecomandă din aplicație că sistemul de difuzoare și dispozitivul BLUETOOTH sunt conectate prin funcția de BLUETOOTH.

Numele dispozitivului BLUETOOTH conectat este afișat pe telecomanda din aplicație.

6 Începeți redarea audio cu aplicația de muzică de pe dispozitivul BLUETOOTH conectat.

Sunetul este redat de sistemul de difuzoare.

7 Reglați volumul.

Reglați volumul sistemului de difuzoare folosind ecranul telecomenzii din aplicație, aplicația de redare a muzicii sau  (Volume) + (plus)/– (minus) de pe telecomanda inclusă.

Redați sau întrerupeți conținutul prin apăsarea pictogramei pentru redare de pe telecomanda din aplicație.

Notă

- Dacă asocierea eșuează, încercați următoarele operațiuni de pe dispozitivul BLUETOOTH.
 - Acceptare solicitare de asociere.

- Dacă a fost atins numărul maxim de dispozitive asociate cu dispozitivul BLUETOOTH, eliminați orice dispozitiv care nu este necesar.
- Dacă sistemul de difuzoare a fost reinițializat, ștergeți informațiile de asociere ale sistemului de difuzoare de pe dispozitivul BLUETOOTH și relați asocierea.

Sugestie

- Dacă nu există niciun dispozitiv BLUETOOTH asociat (când utilizați sistemul de difuzoare imediat după achiziționare etc.), sistemul intră în modul de asociere când intrarea este schimbată la [Bluetooth].
- Efectuați asocierea pentru un al doilea dispozitiv BLUETOOTH sau dispozitive ulterioare.

Subiect asociat

- [Pornirea sau oprirea funcției wireless](#)
- [Reinițializarea sistemului de difuzoare](#)

TP1002271669

Ascultarea muzicii de pe dispozitivul BLUETOOTH asociat

1 Activați funcția BLUETOOTH de pe dispozitivul BLUETOOTH.

2 Comutați intrarea la [Bluetooth] de pe telecomanda din aplicație.

Sistemul de difuzoare se reconectează automat la dispozitivul BLUETOOTH la care s-a conectat cel mai recent. Dacă un alt dispozitiv BLUETOOTH este deja conectat la sistemul de difuzoare, selectați [Connect to other devices]. Apoi utilizați dispozitivul BLUETOOTH pe care doriți să îl conectați la sistemul de difuzoare pentru a selecta sistemul de difuzoare ca fiind dispozitivul de conexiune pentru funcția BLUETOOTH.

3 Începeți redarea audio cu aplicația de muzică de pe dispozitivul BLUETOOTH conectat.

Sunetul este redat de sistemul de difuzoare.

4 Reglați volumul.

Reglați volumul sistemului de difuzoare prin intermediul ecranului de telecomandă din aplicație sau al aplicației de redare a muzicii.

Redați sau întrerupeți conținutul prin apăsarea pictogramei pentru redare de pe telecomanda din aplicație.

Pentru a opera folosind telecomanda inclusă

1. Activați funcția BLUETOOTH de pe dispozitivul BLUETOOTH.
2. Apăsați INPUT (Input) pentru a aprinde în albastru indicatorul principal de stare de pe difuzorul central.

Sistemul de difuzoare se reconectează automat la dispozitivul BLUETOOTH la care s-a conectat cel mai recent.

Dacă nu vă puteți conecta la dispozitivul BLUETOOTH pe care l-ați folosit la pasul 1, selectați [Connect to other devices] de pe telecomanda din aplicație. Apoi utilizați dispozitivul BLUETOOTH pe care l-ați folosit la pasul 1 pentru a selecta sistemul de difuzoare ca fiind dispozitivul de conexiune pentru funcția BLUETOOTH.

3. Începeți redarea audio cu aplicația de muzică de pe dispozitivul BLUETOOTH conectat.
4. Reglați volumul.

Sugestie

- Dacă nu a fost stabilită o conexiune BLUETOOTH între sistemul de difuzoare și dispozitivul BLUETOOTH, selectați sistemul de difuzoare de pe dispozitivul BLUETOOTH.
- În cazul în care apar întârzieri ale sunetului, problema poate fi remediată setând [Settings] - [Bluetooth Settings] - [Bluetooth Connection Quality] la [Priority on Stable Connection] de pe telecomanda din aplicație.

Pentru a deconecta dispozitivul BLUETOOTH

Utilizați una dintre metodele următoare pentru a-l deconecta.

- Dezactivați funcția BLUETOOTH de pe dispozitivul BLUETOOTH.
- Opriți sistemul de difuzoare sau dispozitivul BLUETOOTH.

Subiect asociat

- [Pornirea sau oprirea funcției wireless](#)





TP1002271670

5-071-594-31(1) Copyright 2026 Sony Corporation

Sistem Home Theatre
BRAVIA Theatre Trio

Pornirea sau oprirea funcției wireless

Funcția wireless este pornită implicit.

- Apăsați INPUT (Input),  (Volume) – (minus) și  (mod silențios) de pe telecomanda furnizată în această ordine pentru a dezactiva funcțiile BLUETOOTH și LAN wireless. Indicatorul de stare secundară de pe difuzorul central se aprinde intermitent de două ori în alb.
- Apăsați INPUT (Input),  (Volume) – (minus) și  (mod silențios) de pe telecomanda furnizată în această ordine pentru a activa funcțiile BLUETOOTH și LAN wireless. Indicatorul de stare secundară de pe difuzorul central se aprinde în alb o dată pentru o perioadă lungă.

Notă

- Nu puteți efectua următoarele operațiuni când funcția wireless este dezactivată:
 - Asocierea și/sau conectarea cu dispozitivul BLUETOOTH.
 - Utilizarea aplicației „Sony | BRAVIA Connect”.
 - Redarea muzicii în rețea prin LAN wireless.

TP1002271671

Sistem Home Theatre
BRAVIA Theatre Trio

Utilizarea Spotify

Începeți să redați ceva pe Spotify cu aplicația Spotify, atingeți pictograma difuzorului în colțul de jos al ecranului și atingeți dispozitivul dumneavoastră în meniul care apare.

Folosește-ți telefonul, tableta sau computerul drept telecomandă pentru Spotify. Pentru a afla cum să procedezi, accesează spotify.com/connect

Notă

- Aplicația Spotify este disponibilă pe următoarele [piețe/regiuni](#).

Sugestie

- Dacă [Settings] - [System Settings] - [Network/Bluetooth Standby] este setat la [Off] de pe telecomanda din aplicație, redarea nu poate începe în timp ce sistemul de difuzoare este în modul standby. Dacă este setat la [On], sistemul de difuzoare iese din modul standby și redă muzică.

TP1002069374

Sistem Home Theatre
BRAVIA Theatre Trio

Utilizarea AirPlay

Sistemul de difuzoare este compatibil cu AirPlay. Conținut muzica poate fi selectat pe un dispozitiv iOS, cum ar fi iPhone, iPad sau iPod touch și să îl redați în flux pe sistemul de difuzoare.

- 1 Conectați dispozitivul iOS prin Wi-Fi la aceeași rețea ca sistemul de difuzoare.**
- 2 Redați în flux muzica pe care o doriți pe dispozitivul iOS.**
- 3 Afișați pictograma AirPlay () pe dispozitivul iOS și apăsați pe ea.**
- 4 Selectați sistemul de difuzoare ca difuzor la care să redați în flux de pe dispozitivul iOS.**
Muzica este redată pe sistemul de difuzoare.

Sugestie

- Puteți reda muzică în flux pe mai multe difuzoare selectând alte difuzoare împreună cu sistemul de difuzoare.
- Dacă [Settings] - [System Settings] - [Network/Bluetooth Standby] este setat la [Off] de pe telecomanda din aplicație, redarea nu poate începe în timp ce sistemul de difuzoare este în modul standby. Dacă este setat la [On], sistemul de difuzoare iese din modul standby și redă muzică.

Redarea în flux a muzicii pe sistemul de difuzoare prin comenzi vocale la Siri

Dacă adăugați un sistem de difuzoare la aplicația principală de pe dispozitivul iOS, puteți reda muzică în flux la sistemul de difuzoare prin comenzi vocale către Siri.

Notă

- Deoarece difuzorul nu are un microfon, nu puteți folosi comenzile vocale pentru a opera sistemul de difuzoare.
- Nu toate caracteristicile Siri sunt disponibile pentru sistemul de difuzoare.

TP1002069375

Sistem Home Theatre
BRAVIA Theatre Trio

Utilizarea sistemului de difuzoare prin sincronizarea cu un televizor (funcția Comandă HDMI)

Comenzile sistemului de difuzoare, cum ar fi pornirea/oprirea sau reglarea volumului, pot fi sincronizate cu cele ale unui televizor folosind un cablu HDMI pentru a conecta sistemul de difuzoare la un televizor compatibil cu funcția Comandă HDMI.

Despre funcția Comandă HDMI

Funcția Comandă HDMI este o funcție care sincronizează dispozitivele conectate printr-un cablu HDMI (High-Definition Multimedia Interface), permițând astfel utilizarea acestora în simultan.

Deși această funcție este acceptată de dispozitive compatibile cu funcția Comandă HDMI, este posibil să nu meargă dacă sunt conectate alte dispozitive decât cele produse de Sony.

Pregătirea pentru utilizarea sistemului de difuzoare prin sincronizarea cu un televizor

Activați setările funcției Comandă HDMI pentru televizorul conectat la sistemul de difuzoare folosind un cablu HDMI. Funcția Comandă HDMI a sistemului de difuzoare este activată implicit.

Notă

- Televizorul trebuie să fie compatibil cu funcția Comandă HDMI. Pentru detalii, consultați instrucțiunile de utilizare a televizorului.
- Verificați setările difuzorului televizorului. Alimentarea sistemului de difuzoare se sincronizează cu setările difuzorului televizorului. Pentru detalii, consultați instrucțiunile de utilizare a televizorului.
- În funcție de televizor, dacă sunetul acestuia a fost redat anterior de difuzoarele televizorului, este posibil ca sistemul de difuzoare să nu pornească simultan cu pornirea televizorului, chiar dacă acesta din urmă este pornit.

Sugestie

- Dacă conectați un dispozitiv precum un player Blu-ray Disc la un televizor prin intermediul unui cablu HDMI, activați funcția Comandă HDMI pe dispozitiv.
- Pentru a activa funcția Comandă HDMI a unui televizor sau a unui player Blu-ray Disc, consultați instrucțiunile de utilizare.
- Dacă activați funcția Comandă HDMI („BRAVIA Sync”) atunci când folosiți un televizor fabricat de Sony, și funcția Comandă HDMI a sistemului de difuzoare este activată automat.
- Setările funcției Comandă HDMI a sistemului de difuzoare pot fi modificate accesând [Settings] - [HDMI Settings] - [Control for HDMI] de pe telecomanda din aplicație.

Pornirea/oprirea sau reglarea volumului cu ajutorul unei telecomenzi TV

Când porniți/opriți televizorul sau reglați volumul cu ajutorul telecomenzii TV, alimentarea sau reglajul volumului sistemului de difuzoare sunt sincronizate.



- A** TV
- B** Telecomandă TV

Sincronizarea alimentării

Când televizorul este pornit, sistemul de difuzoare pornește automat. Când opriți televizorul, sistemul de difuzoare se oprește automat.

Notă

- Dacă sistemul de difuzoare este oprit înainte de a opri televizorul, este posibil ca sistemul de difuzoare să nu pornească automat la următoarea pornire a televizorului. În acest caz, urmați instrucțiunile de mai jos.
 - Selectați sistemul de difuzoare ca fiind dispozitivul de ieșire pentru sunet din meniul televizorului.
 - Dacă utilizați un televizor Sony, porniți sistemul de difuzoare atunci când televizorul este pornit.

Reglarea volumului

Sunetul televizorului este redat automat de sistemul de difuzoare. Volumul sistemului de difuzoare poate fi reglat folosind telecomanda televizorului.

Redarea printr-o singură atingere

Sistemul de difuzoare și televizorul pornesc automat atunci când este redat conținut pe un player Blu-ray Disc conectat la sistemul de difuzoare sau atunci când este efectuată o operațiune cum ar fi apăsarea butonului PS de pe un controler PlayStation®5.

Notă

- În funcție de televizor, dacă [Settings] - [HDMI Settings] - [Signal Pass Through] este setat la [Auto] sau [On] de pe telecomanda din aplicație, iar sunetul televizorului a fost emis ultima dată din difuzoarele acestuia, este posibil ca sistemul de difuzoare să nu pornească, iar sunetul și imaginea să fie emise pe televizor, chiar și atunci când este redat conținut de pe dispozitiv.

Subiect asociat

- [\[HDMI Settings\]](#)

TP1002068825

Sistem Home Theatre
BRAVIA Theatre Trio

Utilizarea sistemului de difuzoare prin sincronizarea cu un televizor compatibil cu funcția „BRAVIA Sync”

„BRAVIA Sync” este o funcție extinsă dezvoltată de Sony, care se bazează pe funcția Comandă HDMI. Prin utilizarea unui cablu HDMI pentru conectarea dispozitivelor compatibile cu „BRAVIA Sync”, cum ar fi un televizor sau un player Blu-ray Disc, puteți controla dispozitivele sincronizându-le unul cu altul.

Utilizarea „BRAVIA Sync”

Activați funcția Comandă HDMI de pe dispozitivul Sony pentru a activa „BRAVIA Sync”.

Ce puteți face cu „BRAVIA Sync”

Funcția Comandă HDMI

- Sincronizarea alimentării
- Reglarea volumului
- Redarea printr-o singură atingere

Subiect asociat

- [Utilizarea sistemului de difuzoare prin sincronizarea cu un televizor \(funcția Comandă HDMI\)](#)
- [\[HDMI Settings\]](#)

TP1002068826

Sistem Home Theatre
BRAVIA Theatre Trio

[Wireless Speaker Settings]

Acestea sunt setările pentru conectarea difuzoarelor față furnizate sau a subwooferului și difuzoarelor spate opționale. Următoarele elemente de setare apar atingând [Settings] - [Wireless Speaker Settings] pe telecomanda din aplicație.

Verificarea stării difuzorului wireless

Utilizată pentru a verifica starea conexiunii difuzoarelor conectate la sistemul de difuzoare de pe ecranul aplicației.

[Wireless Speaker Connection]

Se utilizează pentru configurarea setărilor de conectare ale difuzoarelor față furnizate și ale subwooferului sau difuzoarelor spate opționale. Aceasta poate fi de asemenea utilizată pentru înlocuirea unui subwoofer conectat sau a difuzoarelor spate cu un nou subwoofer sau difuzoarele spate.

[Wireless Channel]

Când este setat pe [Auto], canalul optim pentru comunicația wireless este selectat automat. Atunci când canalul este fixat, comunicația wireless se realizează utilizând canalul specificat.

Dacă întâmpinați întreruperi ale sunetului sau dacă funcțiile de rețea ale dispozitivelor periferice, cum ar fi un televizor conectat la sistemul de difuzoare, nu funcționează corect, modificarea acestei setări poate îmbunătăți situația.

[Wireless Playback Quality]

Se utilizează pentru a seta calitatea redării wireless pentru difuzoarele frontale furnizate și pentru subwooferul și difuzoarele spate opționale.

TP1002271672

Sistem Home Theatre
BRAVIA Theatre Trio

[Sound Settings]

Acestea sunt setările pentru redarea audio.

Următoarele elemente de setare apar atingând [Settings] - [Sound Settings] pe telecomanda din aplicație.

[Sound Field Optimization]

Optimizează efectul de câmp sonor. Urmăți instrucțiunile afișate pe ecran.

După finalizarea configurării inițiale a sistemului de difuzoare și a difuzoarelor opționale, dacă modificați locația sau poziția de instalare, efectuați această setare din nou.

Utilizarea microfonului de calibrare permite realizarea unor măsurători mai precise.

[Sound Field Setting]

Se utilizează pentru a seta tipul câmpului sonor, caracteristicile acustice de cinema și modul de redare a conținutului stereo.

Pentru a beneficia de aceste efecte sonore, activați câmpul sonor pe ecranul telecomenzii din aplicație sau folosind telecomanda furnizată.

[Height of Sound Field]

Reglează înălțimea întregului câmp sonor pentru a îmbunătăți senzația de unitate dintre imagine și sunet.

[IMAX Enhanced Mode]

Automatically adjust sound to match the creator's intent when playing IMAX Enhanced content.

Pentru a vă bucura de IMAX® Enhanced sunt necesare difuzoarele opționale. Pentru detalii, consultați următorul URL.

<https://www.sony.net/comp-home/>

[Sound output check]

Utilizat pentru a verifica redarea audio cu setările actuale și dacă fiecare difuzor emite sunet în mod constant.

[DSEE Ultimate]

Redă muzică comprimată cu acuratețe la o scară superioară cu ajutorul tehnologiei AI.

[Audio DRC]

Comprimă intervalul dinamic (intervalul dintre părțile mai puternice și cele mai joase) al semnalului audio, pentru a face sunetele joase să fie mai ușor de auzit.

[DTS Dialog Control]

Volumul dialogului este reglat în timpul redării de conținut compatibil cu funcția de control al dialogului DTS:X.

[A/V Sync]

Ajustează întârzierea dintre imagine și sunet.

[Advanced auto volume]

Reduce modificările de volum cauzate de semnalul de intrare. Această funcție este eficientă atunci când volumul unei reclame este mai mare decât cel al postului TV.

[Subwoofer phase setting]

Se afișează numai atunci când subwooferele care suportă conectarea a două subwoofere sunt conectate la sistemul de difuzoare.

Verificați specificațiile produsului pe site-ul de informații despre produse Sony pentru a confirma dacă subwooferele acceptă conectarea a două subwoofere.

Modificarea setării fazei subwooferului poate îmbunătăți coeziunea generală a calității sunetului de la frecvențele joase la cele înalte sau poate corecta percepția unui deficit de bas. În funcție de numărul de subwoofere conectate, selectați setarea consultând următoarele informații.

- Când este conectat un singur subwoofer
Selectați o setare care permite redarea optimă a frecvențelor de bas în timpul redării melodiilor cu voci masculine sau a dialogurilor masculine.
- Când sunt conectate două subwoofere
Selectați o setare care permite redarea optimă a frecvențelor de bas pentru melodiile cu voci masculine sau dialogurile masculine și care redă, de asemenea, frecvențele de bas ale efectelor sonore din filme și ale muzicii într-un mod natural și complet.

Subiect asociat

- [Telecomandă inclusă](#)
- [Ecranul de telecomandă din aplicație](#)
- [Instalarea difuzorului central și a difuzoarelor față pe un suport de televizor și pe rafturi](#)
- [Montarea difuzorului central și a difuzoarelor față pe un perete](#)
- [Utilizarea cu un subwoofer și difuzoare spate opționale](#)
- [\[HDMI Settings\]](#)

TP1002271681

Sistem Home Theatre
BRAVIA Theatre Trio

[HDMI Settings]

Acestea sunt setările pentru HDMI.

Următoarele elemente de setare apar atingând [Settings] - [HDMI Settings] pe telecomanda din aplicație.

[Control for HDMI]

Când funcția Comandă HDMI este activată, puteți utiliza dispozitivele conectate între ele printr-un cablu HDMI și să auziți sunetul ARC de la televizor.

[TV Power Off Link]

Atunci când televizorul este oprit, și sistemul de difuzoare este oprit prin sincronizarea cu alimentarea televizorului. Setati [Control for HDMI] la [On].

[Signal Pass Through]

Trimite semnal HDMI la televizor chiar și atunci când sistemul de difuzoare este oprit.

[eARC]

Când un televizor compatibil cu eARC este conectat, activați această setare pentru a activa funcția eARC. Când un televizor compatibil cu ARC (dar nu și cu eARC) este conectat, funcția ARC operează indiferent de această setare. Când activați eARC, verificați configurarea funcției eARC a televizorului. Pentru detalii, consultați instrucțiunile de utilizare a televizorului.

[HDMI Signal Format]

Utilizată pentru a seta formatul video care poate fi recepționat. Dacă imaginea și sunetul dispozitivului care este conectat la sistemul de difuzoare nu sunt redade corespunzător, schimbați setarea.

Notă

- Dacă formatul video selectat pentru această setare nu este emis, este posibil ca specificațiile și setările semnalului video ale televizorului dvs. să nu corespundă cu cele ale sistemului de difuzoare. Verificați specificațiile pentru intrarea video și setările televizorului dumneavoastră. Pentru specificațiile și setările TV, consultați instrucțiunile de utilizare ale TV-ului.
- Dacă imaginea și sunetul nu funcționează atunci când [Enhanced format (4K120, 8K)] este setat, setați la [Enhanced format] sau [Standard format].
- Dacă imaginea și sunetul nu funcționează atunci când [Enhanced format] este setat, setați la [Standard format].
- Pentru detalii cu privire la formatele video care pot fi recepționate și la cablul HDMI care poate fi utilizat, consultați „[Formate video HDMI acceptate](#)”.
- Funcția VRR/ALLM/SBTM/QMS este asociată cu această setare și este activată atunci când [Enhanced format (4K120, 8K)] (setarea implicită) este setată.

[Video output for PIP/PBP-displayed TV]

Redă imaginea recepționată prin intrarea HDMI a sistemului de difuzoare a televizorului atunci când selectați intrarea televizorului (eARC/ARC) pentru sistemul de difuzoare. Activați această setare atunci când doriți să afișați două ferestre pe un televizor, inclusiv imaginea recepționată prin intrarea HDMI a sistemului de difuzoare.

TP1002068829

5-071-594-31(1) Copyright 2026 Sony Corporation

Sistem Home Theatre
BRAVIA Theatre Trio

[Bluetooth Settings]

Acestea sunt setările avansate pentru funcția BLUETOOTH.
Următoarele elemente de setare apar atingând [Settings] - [Bluetooth Settings] pe telecomanda din aplicație.

[Bluetooth Connection Quality]

Utilizată pentru a seta calitatea conexiunii BLUETOOTH la redarea audio de pe un dispozitiv mobil pe sistemul de difuzoare.

[Playback audio via Bluetooth]

Afișează un ghid pentru comutarea sistemului de difuzoare la BLUETOOTH.

Subiect asociat

- [Pornirea sau oprirea funcției wireless](#)

TP1002068830

Sistem Home Theatre
BRAVIA Theatre Trio

[System Settings]

Acestea sunt setările pentru sistemul de difuzoare.

Următoarele elemente de setare apar atingând [Settings] - [System Settings] pe telecomanda din aplicație.

[Auto Standby]

Când sistemul de difuzoare nu este în funcțiune și acesta nu primește semnal de intrare timp de aproximativ 20 de minute, sistemul de difuzoare intră automat în modul standby al rețelei sau în modul standby.

[Network/Bluetooth Standby]

Sistemul de difuzoare poate fi pornit prin intermediul rețelei sau al funcției BLUETOOTH. De asemenea, sistemul de difuzoare poate fi pornit din aplicație.

Pornit: când alimentarea este oprită, sistemul de difuzoare trece în modul de așteptare în rețea.

Oprit: când alimentarea este oprită, sistemul de difuzoare trece în modul de așteptare.

Notă

- Când [Network/Bluetooth Standby] este setat la [Off], ar putea dura mai mult timp ca sunetul să fie emis din sistemul de difuzoare când acesta este pornit.

[Auto Update]

Utilizat pentru a seta efectuarea automată a actualizărilor de rețea.

[Dimmer]

Puteți modifica luminozitatea indicatoarelor de pe difuzorul central și difuzoarele față. Se schimbă și luminozitatea indicatoarelor subwooferului și difuzoarelor din spate opționale.

[Unit Name]

Utilizat pentru a modifica denumirea sistemului de difuzoare afișată atunci când este utilizată o funcție precum BLUETOOTH.

[System Information]

Afișează informații despre sistemul de difuzoare, cum ar fi versiunea software-ului.

[Software License Information]

Afișează informații despre licența pentru software.

Sistem Home Theatre
BRAVIA Theatre Trio

[Network Settings]

Acestea sunt setările de rețea.

Următoarele elemente de setare apar atingând [Settings] - [Network Settings] pe telecomanda din aplicație.

[Network Connect Status]

Utilizată pentru a verifica setările de rețea ale sistemului de difuzoare.

[Account Management]

Utilizată pentru a verifica lista de utilizatori care folosesc în prezent sistemul de difuzoare sau pentru a anula înregistrarea unui utilizator. Puteți înregistra până la 20 de conturi de utilizator.

[Privacy Setting]

Sistemul de difuzoare colectează informații despre modul în care utilizați dispozitivul. Consultați politica de confidențialitate afișată în timpul configurării și exprimați-vă acordul sau dezacordul cu privire la colectarea datelor.

Sugestie

- Dacă v-ați exprimat acordul, puteți înceta colectarea datelor prin revocarea consimțământului sau reinițializarea sistemului de difuzoare la setările originale.

Subiect asociat

- [Reinițializarea sistemului de difuzoare](#)

TP1002069376

Sistem Home Theatre
BRAVIA Theatre Trio

[Easy Initial Setup]

Pot fi efectuate cu ușurință setările de bază, setările pentru difuzoare și optimizarea sunetului surround pentru sistemul de difuzoare.

Apăsați [Settings] - [Easy Initial Setup] pe telecomanda din aplicație.

TP1002068827

Sistem Home Theatre
BRAVIA Theatre Trio

[Software update]

Utilizat pentru actualizarea software-ului sistemului de difuzoare, al subwooferului opțional sau al difuzoarelor spate opționale.

Apăsați [Settings] - [Software update] pe telecomanda din aplicație.

TP1002271651

Sistem Home Theatre
BRAVIA Theatre Trio

Economisirea puterii în modul standby

Pentru a reduce consumul de energie în modul standby, configurați setările după cum urmează.

- Accesați [Settings] - [HDMI Settings] - [Signal Pass Through] și setați-l la [Off] de pe telecomanda din aplicație.
- Accesați [Settings] - [System Settings] - [Network/Bluetooth Standby] și setați-l la [Off] de pe telecomanda din aplicație.

Notă

- Când [Network/Bluetooth Standby] este setat la [Off], ar putea dura mai mult timp ca sunetul să fie emis din sistemul de difuzoare când acesta este pornit.

TP1002069378

Sistem Home Theatre
BRAVIA Theatre Trio

Depanare

Dacă întâmpinați probleme, vă rugăm să urmați procedura de mai jos.

1. Asigurați-vă că celelalte dispozitive conectate la sistemul de difuzoare și la TV sunt conectate la mufele corecte, cu cablurile corespunzătoare și introduse bine până în spate.



2. Deconectați cablul de alimentare cu c.a. de la priza de perete și apoi conectați din nou după câteva minute.



3. Puteți consulta problemele și soluțiile aplicabile folosind una dintre metodele următoare.

- Selectați opțiunea Ajutor din meniul aplicației „Sony | BRAVIA Connect” pentru a acces informații de asistență.
- În pagina de asistență, selectați numele modelului de sistem de difuzoare și consultați informațiile de asistență. Pentru URL-ul paginii de asistență, consultați „[Site web de asistență clienți](#)”.



4. Resetați sistemul de difuzoare.

Toate setările sistemului de difuzoare revin la starea inițială.



5. Dacă sistemul de difuzoare nu funcționează corespunzător, adresați-vă persoanei de contact de la asistența Sony sau celui mai apropiat dealer Sony.

- Persoană de contact de la asistența Sony:
<https://www.sony.net/support-contact>

Subiect asociat

- [Site web de asistență clienți](#)
- [Reinițializarea sistemului de difuzoare](#)

TP1002068833

Sistem Home Theatre
BRAVIA Theatre Trio

Site web de asistență clienți

Pe pagina de asistență puteți găsi următoarele informații.
Consultați pagina de asistență corespunzătoare țării/regiunii dvs.

- Întrebări și răspunsuri
- Cele mai noi drivere și actualizare software
- Contactați asistența
- Repararea produsului
- Înregistrați-vă produsul

Pentru clienții din SUA, Canada și America Latină:

<https://www.sony.com/am/support>

Pentru clienții din Europa:

<https://www.sony.eu/support/>

Pentru clienții din China continentală:

<https://service.sony.com.cn/>

Pentru clienții din Asia-Pacific, Oceania, Orientul Mijlociu și Africa:

<https://www.sony-asia.com/support>

Pentru clienții din Japonia:

<https://www.sony.jp/support/>

TP1002068841

Sistem Home Theatre
BRAVIA Theatre Trio

Reinițializarea sistemului de difuzoare

Dacă sistemul de difuzoare continuă să nu funcționeze corespunzător cu „[Depanare](#)”, reinițializați-l.

Resetarea difuzorului central

Apăsăți continuu  (Alimentare) de pe difuzorul central timp de mai mult de 10 secunde, până când se aude semnalul sonor de notificare a resetării.

Indicatorul de stare principal de pe difuzorul central se aprinde intermitent alternativ în alb/albastru și repornirea începe. Când resetarea este finalizată, difuzorul central se va reporni.

Așteptați până când indicatorul principal de stare de pe difuzorul central clipește în alb, urmat de semnalul sonor de pornire.

Resetarea difuzorului față

Resetați difuzoarele față stânga și dreapta.

1. Cu difuzorul pornit, apăsați continuu butonul LINK de pe difuzorul față timp de mai mult de 10 secunde, până când se aude semnalul sonor de notificare a resetării.

Resetarea începe atunci când indicatorul de alimentare de pe difuzorul față clipește alternativ în alb/albastru și se aude semnalul sonor de notificare a resetării. Când resetarea este finalizată, indicatorul de alimentare va înceta să mai clipească, se va reda semnalul sonor de pornire, iar difuzorul față se va opri.

2. Porniți difuzorul față apăsând butonul LINK de pe difuzorul față.

Notă

- Când sistemul de difuzoare este reinițializat, ștergeți informațiile de asociere ale sistemului de difuzoare (denumirea sistemului de difuzoare (**), LE_name a sistemului de difuzoare) din setările BLUETOOTH ale smartphone-ului(*) etc. care este conectat la sistemul de difuzoare.

* Smartphone-uri cu aplicația instalată, dispozitive audio compatibile cu funcția BLUETOOTH etc.

** BRAVIA Theatre Trio sau denumirea dispozitivului setată la [Unit Name].

- Dacă reinițializați sistemul de difuzoare, efectuați configurarea inițială din aplicație.
- Prin resetare, conexiunea cu difuzorul central și difuzoarele față sau cu subwooferul și difuzoarele spate opționale poate fi pierdută. În acest caz, efectuați [Wireless Speaker Settings] din aplicație.

Subiect asociat

- [Indicatori de pe difuzorul central](#)
- [Indicator pe difuzorul față](#)
- [Efectuarea setărilor inițiale prin intermediul aplicației „Sony | BRAVIA Connect”](#)
- [\[Wireless Speaker Settings\]](#)

TP1002271674

Sistem Home Theatre
BRAVIA Theatre Trio

Specificații

Difuzor central (YY2100C1)

Secțiune difuzor central

Difuzor

Tip con de 45 mm × 108 mm (1 13/16 in × 4 3/8 in) (2)

Sistem de difuzoare

Tip bass reflex

Secțiune tweeter central

Difuzor

Tip de dom moale de 25 mm (1 in) (1)

Secțiunea LAN wireless

Sistem de comunicare

IEEE 802.11 a/b/g/n/ac/ax

Secțiunea BLUETOOTH

leșire

Specificație BLUETOOTH Clasă de putere 1.5

Rază maximă de comunicare

Rază vizuală de aprox. 30 m (98,4 ft)*

* Banda efectivă va fi diferită în funcție de factori, cum ar fi obstacole între dispozitive, câmpurile magnetice din jurul unui cuptor cu microunde, electricitatea statică, utilizarea telefoanelor fără fir, sensibilitatea recepției, performanța antenei, sistemul de operare, aplicațiile software etc.

Bandă de frecvență

Bandă de 2,4 GHz (2,400 0 GHz - 2,483 5 GHz)

Metodă de modulație

FHSS

Profil BLUETOOTH compatibil*

* Un profil BLUETOOTH standardizează funcțiile în funcție de caracteristicile dispozitivelor BLUETOOTH.

A2DP (Advanced Audio Distribution Profile)

AVRCP (Audio Video Remote Control Profile)

Codec acceptat*

* Codecul este un format de compresie și conversie a semnalului audio.

SBC (Subband Codec)

AAC (Advanced Audio Coding)

LDAC™*

* LDAC este o tehnologie de codificare audio dezvoltată de Sony care permite transmiterea de conținut High-Resolution (Hi-Res) Audio, chiar și printr-o conexiune BLUETOOTH.

Protecție conținut corespunzător

SCMS-T

Rază de transmisie (A2DP)

20 Hz - 20 000 Hz (Frecvență de eșantionare 44,1 kHz)

20 Hz - 40 000 Hz (Frecvență de eșantionare LDAC 96 kHz, transmisie 990 kbps)

Notă

- În funcție de mediul de transmisie, este posibil să existe întreruperi la transmisia cu viteză mare de biți.

Secțiunea USB (numai pentru servicii)

Port FOR SERVICE

Tip A (pentru conectarea memoriei USB)

Secțiunea HDMI

Conector

Tip A (19 pini)

Secțiunea transmițătorului/receptorului wireless

Sistem de comunicare

Specificații sunet wireless

Metodă de modulație

OFDM

Specificații generale

Intrare

HDMI IN

Ieșire

HDMI OUT (TV (eARC/ARC))

Consum de energie

Pornit: 31 W

Mod standby al rețelei ([Network/Bluetooth Standby] este setat la PORNIT): 3,5 W sau mai puțin

Mod standby ([Network/Bluetooth Standby] este setat la OFF): 0,5 W sau mai puțin*

* Atunci când [Signal Pass Through] este setat la [Off] sau când [Signal Pass Through] este setat la [Auto], iar televizorul este oprit.

* Modificarea setărilor pentru unitate, așa cum este descris mai jos, va cauza depășirea valorii indicate mai sus pentru consumul de energie.

– Setări [Signal Pass Through] la [On]

– Setări [Signal Pass Through] la [Auto] și [Control for HDMI] la [Off]

Când funcția [Auto Standby] este activată, dacă produsul nu este în funcțiune și acesta nu primește semnal de intrare timp de aproximativ 20 de minute, difuzorul central intră automat în modul standby sau modul standby al rețelei.

Dezactivarea funcției [Auto Standby] va crește consumul de energie al acestui produs.

Dimensiuni* (l × h × a)

* Inclusiv piesele proeminente și comenzile.

Difuzor central:

Aprox. 589 mm × 64 mm × 165 mm (23 1/4 in × 2 5/8 in × 6 1/2 in)

Difuzor central cu picior:

Aprox. 589 mm × 76 mm × 165 mm (23 1/4 in × 3 in × 6 1/2 in)

Difuzor central cu suport de montare pe perete:

Aprox. 589 mm × 72 mm × 178 mm (23 1/4 in × 2 7/8 in × 7 1/8 in)

Masă

Difuzor central:

Aprox. 3,2 kg (7 lb 1 oz)

Difuzor central cu picior:

Aprox. 3,2 kg (7 lb 1 oz)

Difuzor central cu suport de montare pe perete:

Aprox. 3,6 kg (7 lb 15 oz)

Difuzor frontal (YY2100C2/ YY2100C3)

Descrierile de mai jos sunt specificații per difuzor.

Secțiunea de difuzoare superioare

Difuzor

Tip de con de 80 mm (3 1/4 in) (1)

Sistem de difuzoare

Tipul suspensiei acustice

Secțiunea de difuzoare față

Tweeter

Dom moale de 20 mm (13/16 in) (1)

Woofers

Tip de con de 100 mm (4 in) (1)

Sistem de difuzoare

Tip bass reflex

Secțiunea transmițătorului/receptorului wireless

Sistem de comunicare

Specificații sunet wireless

Metodă de modulație

OFDM

Specificații generale

Consum de energie

Pornit: 26 W

Mod standby al rețelei (Indicatorul de alimentare este aprins roșu): 1,8 W sau mai puțin

Oprit (indicatorul de alimentare este oprit): 0,3 W sau mai puțin*

* Când apăsați continuu LINK timp de 2 secunde sau mai mult apoi eliberați degetul, difuzorul trece în modul de oprire și indicatorul de alimentare este oprit. Apăsați pe LINK pentru a utiliza difuzorul din nou.

Dimensiuni* (l × h × a)

* Inclusiv piesele proeminente și comenzile.

Aprox. 160 mm × 337 mm × 165 mm (6 3/8 in × 13 3/8 in × 6 1/2 in)

Masă

Aprox. 3,6 kg (7 lb 15 oz)

Microfon de calibrare (ECM-AC4)

Caracteristică de direcție

Omnidirecțional

Domeniu de frecvențe efectiv

30 Hz - 16 kHz

Conector

Port USB Type-C®

Alimentare

Alimentare plug-in (5V c.c. 30 mA)

Dimensiuni* (l × h × a)

* Nu include conector USB Type-C®.

Aprox. 70 mm × 12 mm × 12 mm (2 7/8 in × 1/2 in × 1/2 in)

Masă

Aprox. 6 g (1 oz)

Notă

- Designul și specificațiile pot fi modificate fără notificare prealabilă.

- Consultați Ghidul de referință inclus al produsului, care poate conține informații referitoare la specificații care nu sunt enumerate mai sus.

TP1002271675

5-071-594-31(1) Copyright 2026 Sony Corporation

Sistem Home Theatre
BRAVIA Theatre Trio

Formate audio acceptate

Formatele audio acceptate diferă în funcție de tipul de port. În tabelul de mai jos, „○” indică formatul audio acceptat, iar „-” indică formatul audio neacceptat.

Format	Intrare HDMI	Ieșire HDMI (eARC)	Ieșire HDMI (ARC)
LPCM 2ch	○	○	○
LPCM 5.1ch	○	○	-
LPCM 7.1ch	○	○	-
Dolby Digital	○	○	○
Dolby TrueHD	○	○	-
Dolby Digital Plus	○	○	○
Dolby Atmos	○	○	-
Dolby Atmos - Dolby TrueHD	○	○	-
Dolby Atmos - Dolby Digital Plus	○	○	○
DTS	○	○	○
DTS-ES Discrete 6.1, DTS-ES Matrix 6.1	○	○	○
DTS 96/24	○	○	○
DTS-HD High Resolution Audio	○	○	-
DTS-HD Master Audio	○	○	-
DTS:X	○	○	-
MPEG-2 AAC*	○	○	○
MPEG-4 AAC*	○	○	○

* Nu este acceptat în anumite țări/regiuni.

Notă

- HDMI IN nu acceptă formate audio cu protecții împotriva copierii, cum ar fi Super Audio CD sau DVD-Audio.

TP1002068837

Sistem Home Theatre
BRAVIA Theatre Trio

Formate video HDMI acceptate

Sistemul de difuzoare acceptă următoarele formate video.

8K 24/30/50/60 Hz
4K 24/25/30/50/60/100/120/144 Hz
1440p 120/144 Hz
1080p 24/30/50/60/100/120/144 Hz
1080i 50/60 Hz
720p 50/60 Hz
576p 50 Hz
480p 60 Hz

Despre setarea [HDMI Signal Format]

Când [Settings] - [HDMI Settings] - [HDMI Signal Format] de pe ecranul telecomenzii din aplicație este setat la [Enhanced format (4K120, 8K)], toate formatele video acceptate de sistemul de difuzoare pot fi redade.

Când [HDMI Signal Format] este setat la [Enhanced format], formatele video sunt limitate la 4K 60 Hz 4:4:4, 4:2:2 etc.

Când [HDMI Signal Format] este setat la [Standard format], formatul video este limitat la 4K 60 Hz 4:2:0, 4K 24 Hz etc.

Ce cablu HDMI să utilizați

Utilizați un cablu autorizat HDMI.

Utilizați cablul HDMI inclus pentru a vă conecta la un televizor.

Un cablu HDMI de foarte mare viteză care acceptă 48 Gbps este compatibil cu toate formatele video acceptate de sistemul de difuzoare.

Un cablu HDMI premium de mare viteză și cu Ethernet care acceptă 18 Gbps este compatibil cu formate video de până la 4K 60 Hz 4:4:4, 4:2:2 etc.

Despre semnalul 3D

Următorul semnal video este compatibil cu semnalul 3D în format alăturat (jumătate).

- 1080i 50/60 Hz

Următoarele formate video sunt compatibile cu semnalul 3D în format de împachetare a cadrelor și suprapuse (sus și jos).

- 1080p 24 Hz
- 720p 50/60 Hz

Despre conexiunea HDMI

Mufa HDMI a sistemului de difuzoare acceptă semnale video de până la 4K 120/144 Hz/8K, HDR (High Dynamic Range) (*1), VRR(*2), ALLM(*3), SBTM(*4), QMS(*5) și HDCP2.3 standard(*6).

*1 HDR este un standard video strălucitor care poate afișa o gamă largă de luminanță (deschisă sau întunecată). Sistemul de difuzoare acceptă HDR10, HLG (Hybrid Log-Gamma) și Dolby Vision.

*2 VRR (Variable Refresh Rate) este o metodă de transmisie video care poate reduce întreruperea videoclipurilor și afișează imagini fără probleme reglând frecvența de reîmprospătare a afișajului pentru a corespunde cu frecvența de cadre în jocuri etc.

*3 ALLM (Auto Low Latency Mode) este o funcție care comută automat la modul de latență scăzută în combinație cu conținutul redat de jocurile video etc.

*4 SBTM (Source-Based Tone Mapping) este o funcție care permite unui dispozitiv AV să genereze și să afișeze imagini HDR optimizate pentru caracteristicile unui televizor.

*5 QMS (Quick Media Switching) este o funcție care permite comutarea fluentă a cadrelor video.

*6 HDCP2.3 este o tehnologie îmbunătățită de protecție a drepturilor de autor care este folosită pentru a proteja conținut precum videoclipurile 4K și 8K.

Sistem Home Theatre
BRAVIA Theatre Trio

Mărci comerciale

- Apple, AirPlay, iPad, iPhone, iPod touch și Siri sunt mărci comerciale ale companiei Apple Inc., înregistrate în Statele Unite ale Americii și în alte țări și regiuni.
- IOS este o marcă comercială sau o marcă comercială înregistrată a Cisco în Statele Unite ale Americii și în alte țări și este utilizată sub licență.
- Marca verbală și siglele BLUETOOTH® sunt mărci comerciale înregistrate și aparțin Bluetooth SIG, Inc., iar utilizarea acestor mărci de către Sony Group Corporation și subsidiarii săi se face sub licență.
- Wi-Fi®, Wi-Fi Protected Access® și Wi-Fi Alliance® sunt mărci comerciale înregistrate ale Wi-Fi Alliance.
- Wi-Fi CERTIFIED™, WPA™, WPA2™ și WPA3™ sunt mărci comerciale ale Wi-Fi Alliance.
- USB Type-C® și USB-C® sunt mărci comerciale înregistrate ale USB Implementers Forum.
- Termenii HDMI™, HDMI High-Definition Multimedia Interface, Imaginea comercială HDMI și Siglele HDMI sunt mărci comerciale sau mărci comerciale înregistrate ale HDMI Licensing Administrator, Inc.
- „BRAVIA” și „BRAVIA Sync” sunt mărci comerciale înregistrate sau mărci comerciale ale companiei Sony Group Corporation sau ale entităților asociate ale acesteia.
- „PlayStation” este marcă comercială înregistrată sau o marcă comercială a Sony Interactive Entertainment Inc.
- LDAC și sigla LDAC sunt mărci comerciale ale companiei Sony Group Corporation sau ale entităților asociate ale acesteia.

Toate celelalte mărci comerciale și mărci comerciale înregistrate sunt mărci comerciale sau mărci comerciale înregistrate ale deținătorilor respectivi. În acest manual, simbolurile ™ și ® nu sunt specificate.

HDMI™
HIGH-DEFINITION MULTIMEDIA INTERFACE

TP1002271676

Licențe

- Acest produs conține software pe care Sony îl utilizează conform unui acord de licențiere încheiat cu proprietarul drepturilor de autor corespunzător. Suntem obligați să anunțăm conținutul acestui acord clienților conform cerințelor din partea proprietarului drepturilor de autor pentru software. Vă rugăm să accesați următoarea adresă URL și citiți textul.
<https://rd1.sony.net/help/ht/sl/26b/>
- Software-ul inclus în acest produs conține software protejat prin drepturi de autor care este licențiat conform GPL/LGPL și alte licențe care pot necesita acces la codul sursă. Puteți găsi o copie a codului sursă relevant, după cum este necesar în conformitate cu licența GPL/LGPL (și alte licențe) la următoarea adresă URL. Puteți obține codul sursă de la noi, conform cerințelor licenței GPL/LGPL, pe un suport fizic pentru o perioadă de trei ani de la ultima livrare a acestui produs, completând formularul disponibil la următoarea adresă URL. Această ofertă este valabilă pentru oricine primește aceste informații.
<https://oss.sony.net/Products/Linux/>
Rețineți că Sony nu poate răspunde la nicio întrebare privind conținutul acestui cod sursă.
- Utilizarea simbolului Works with Apple AirPlay înseamnă că un accesoriu a fost conceput să funcționeze special cu tehnologia identificată în respectivul simbol și a fost certificat de dezvoltator că respectă standardele de performanță Apple.
- Software-ul Spotify face obiectul licențelor terță parte, pe care le găsești aici:
<https://www.spotify.com/connect/third-party-licenses>.
- Dolby, Dolby Vision, Dolby Atmos, and the double-D symbol are trademarks of Dolby Laboratories Licensing Corporation. Manufactured under license from Dolby Laboratories. Confidential unpublished works. Copyright © 2012–2024 Dolby Laboratories. All rights reserved.
- Manufactured under license from IMAX Corporation. IMAX® is a registered trademark of IMAX Corporation in the United States and/or other countries. For DTS patents, see <http://xperi.com/dts-patents/>. Manufactured under license from DTS, Inc. and its affiliates. DTS, DTS:X, and the DTS:X logo are registered trademarks or trademarks of DTS, Inc. and its affiliates in the United States and/or other countries. © DTS, Inc. and its affiliates. ALL RIGHTS RESERVED.
- Serviciile de rețea, conținutul și (sistemul de operare și) software-ul acestui produs pot fi supuse unor termene și condiții specifice, modificate, întrerupte sau suspendate în orice moment. De asemenea, pentru utilizarea acestora vi se poate solicita plata unor taxe, crearea unui cont și înregistrarea cardului de credit.

TP1002271677

Note privind utilizarea

Măsuri de precauție

- Cablul de alimentare cu c.a. inclus a fost conceput special pentru acest sistem de difuzoare. Acesta nu trebuie utilizat cu niciun alt dispozitiv.
- Deconectați cablul de alimentare cu c.a. de la priza de c.a. atunci când sistemul de difuzoare nu este utilizat pentru perioade lungi de timp. Când deconectați cablul de alimentare cu c.a. de la priza de c.a., întotdeauna prindeți de ștecher când deconectați. Nu trageți niciodată doar de cablu.
- Dacă există deteriorări la cablul de alimentare cu c.a., adresați-vă asistenței Sony sau magazinului din care ați achiziționat produsul pentru a solicita înlocuirea.

Despre amplasare

- Nu amplasați sistemul de difuzoare în apropierea surselor de căldură sau într-un loc expus acțiunii directe a razelor solare, prafului în exces sau șocurilor mecanice. Aceste condiții pot cauza funcționarea defectuoasă.
- Așezați acest sistem de difuzoare pe o suprafață plată. Dacă este amplasat pe o suprafață înclinată, sistemul de difuzoare s-ar putea răsturna sau ar putea cădea de pe suprafață din cauza propriilor vibrații, ceea ce poate duce la răniri, defecțiuni sau degradarea performanței.
- Așezarea sistemului de difuzoare pe o podea tratată cu vopsea, ceară, ulei sau solvenți speciali etc. poate duce la apariția unor pete sau decolorări pe podea.
- Difuzoarele sistemului nu sunt ecranate magnetic. Nu așezați carduri magnetice pe sistemul de difuzoare sau în apropierea acestuia.
- Nu așezați alte obiecte metalice decât televizorul în proximitatea sistemului de difuzoare. Funcțiile wireless pot deveni instabile.
- Când sistemul de difuzoare este utilizat cu un tuner, televizor sau VCR, poate produce zgomot sau imagini distorsionate. În acest caz, instalați sistemul de difuzoare la distanță de aceste dispozitive.
- Nu așezați sistemul de difuzoare aproape de obiecte care emit magnetism puternic, cum ar fi cuptoarele cu microunde sau difuzoarele mari.

Cum îngrijiți sistemul de difuzoare

- Praful sau murdăria de pe partea textilă trebuie îndepărtată cu o cârpă moale apăsând ușor.
 - Răzuirea murdăriei cu unghia sau aplicarea unei forțe excesive poate deteriora partea cu materialul.
 - Nu utilizați perii pentru curățare etc. pentru că pot deteriora materialul în funcție de material.
 - Dacă partea textilă este foarte murdară, ștergeți cu o cârpă moale ușor umezită cu un detergent neutru, apoi ștergeți cu o cârpă moale și uscată. Utilizarea detergentilor sau a substanțelor de curățare care nu sunt neutre pot cauza decolorarea sau deteriorarea materialului textil.
- Carcasa trebuie ștersă cu o lavetă moale, ușor umezită cu un detergent neutru. Nu utilizați materiale abrazive, detergenți sau solvenți precum alcoolul sau benzenul.

Despre comunicațiile BLUETOOTH

- Tehnologia wireless BLUETOOTH cu rază scurtă de acțiune care permite comunicarea între dispozitive digitale, cum ar fi smartphone-urile și computerele. Raza maximă de comunicare poate varia în funcție de prezența unor obstacole (oameni, obiecte metalice, pereți etc.) sau într-un mediu electromagnetic.
- Microundele generate de un dispozitiv BLUETOOTH pot afecta funcționarea dispozitivelor medicale electronice. Opriți sistemul de difuzoare și alte dispozitive BLUETOOTH din următoarele locații, deoarece se poate produce un accident:

- În spitale, în apropierea scaunelor cu prioritate din trenuri, în locurile în care este prezent gaz inflamabil, în apropierea ușilor automate sau a alarmelor de incendiu.
- Sistemul de difuzoare permite funcții de securitate care sunt conforme cu standardul de securitate BLUETOOTH, în timpul comunicațiilor, utilizând tehnologia wireless BLUETOOTH. Cu toate acestea, în funcție de setările configurate și de alți factori, acest nivel de securitate este posibil să nu fie suficient. Aveți grijă când utilizați comunicațiile prin BLUETOOTH.
- Sony nu își asumă nicio răspundere pentru daune sau pierderi rezultate din scurgeri de date care apar în timpul utilizării comunicațiilor prin BLUETOOTH.
- Nu există garanție în ceea ce privește funcționarea conexiunii BLUETOOTH cu toate dispozitivele BLUETOOTH.
 - Dispozitivele BLUETOOTH, conectate la sistemul de difuzoare trebuie să fie conforme cu standardul BLUETOOTH recomandat de către Bluetooth SIG, Inc. și este necesar să fie certificate ca fiind conforme.
 - Chiar dacă un dispozitiv conectat este conform cu standardul BLUETOOTH de mai sus, în funcție de caracteristicile și specificațiile dispozitivului, este posibil ca acesta să nu se poată conecta sau ca metoda de control, afișajul sau funcționarea să difere.
- Se pot produce zgomote sau sunetul se poate întrerupe, în funcție de dispozitivul BLUETOOTH conectat la sistemul de difuzoare, de mediul de comunicare sau de mediul în care este utilizată.
- În funcție de dispozitivul conectat, pornirea comunicațiilor poate să necesite timp.

Alte note

- Temperatura sistemului de difuzoare poate crește în timpul utilizării. Aceasta nu reprezintă o funcționare defectuoasă.
- Dacă în sistemul de difuzoare pătrunde un obiect străin sau apă, opriți imediat sistemul de difuzoare, scoateți sistemul de difuzoare din priză de c.a. și adresați-vă asistenței Sony sau magazinului din care ați achiziționat produsul.
- Când conectați sistemul de difuzoare la internet, conectați-l printr-un router(*) cu setările de securitate corespunzătoare.

Dacă există o problemă de securitate, sistemul de difuzoare poate fi atacat de malware (software dăunător) etc. prin intermediul internetului. Informațiile dvs. și bunurile digitale pot fi expuse la amenințări, cum ar fi extragerea și falsificarea. Sistemul de difuzoare poate, de asemenea, să deterioreze alte servicii de rețea fără știrea dvs.

* Un router este un dispozitiv care gestionează conexiunea dintre o linie de internet și o linie de rețea locală. Există următoarele tipuri de routere:

- Router cu fir
- Modem ADSL cu funcție de router
- Unitate optică de rețea (ONU) cu funcție de router
- Punct de acces Wi-Fi cu funcție de router (router LAN wireless)
- Dispozitiv pentru priză de perete cu linie de rețea (**)

** Dacă nu sunteți sigur dacă un dispozitiv pentru priză de perete cu o linie de rețea are funcție de router, vă rugăm să consultați managerul complexului de locuințe sau furnizorul de internet.

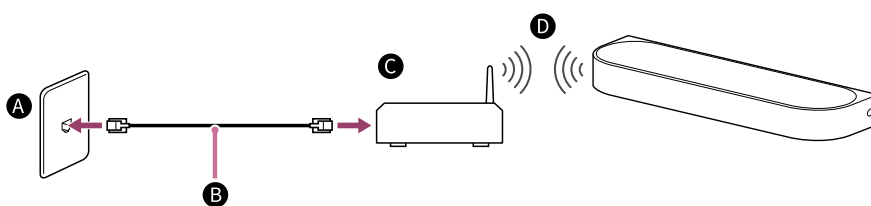

- A** Terminal LAN în perete
- B** Cablu LAN
- C** Router
- D** LAN wireless

Notă

- Asigurați-vă că routerul este pornit.
- Verificați conexiunea la rețea și setările de rețea.
- Când este utilizat un router LAN wireless, distanța de comunicare se poate micșora în funcție de mediul în care dispozitivul este utilizat (inclusiv materialul din care este făcut peretele), condițiile de recepție a undelor radio sau obstacolele dintre sistemul de difuzoare și routerul LAN wireless. Mutați sistemul de difuzoare și routerul LAN wireless mai aproape unul de altul.

- Dispozitivele care utilizează banda de frecvență de 2,4 GHz, cum ar fi cuptoarele cu microunde, dispozitivele BLUETOOTH sau telefoanele fără fir digitale, pot provoca întreruperi ale comunicației. Îndepărtați sistemul de difuzoare de astfel de dispozitive sau opriți-le.
- Conexiunea wireless LAN poate deveni instabilă în funcție de mediul de utilizare, mai ales atunci când funcția BLUETOOTH este activă pe sistemul de difuzoare. Încercați să îmbunătățiți mediul de utilizare a conexiunii LAN wireless.
- Dacă aveți întrebări sau probleme referitoare la acest sistem de difuzoare, consultați asistența Sony sau magazinul din care ați achiziționat produsul.

Subiect asociat

- [Depanare](#)
- [Site web de asistență clienți](#)

TP1002271678

5-071-594-31(1) Copyright 2026 Sony Corporation