

Hemmasystem
BRAVIA Theatre Trio



Modell : YY2100C

Det är nödvändigt att installera appen på din smarttelefon och följa anvisningarna i appen för att installera och ställa in högtalarsystemet.

Använd appen för att installera och ställa in även när tillvalshögtalare ansluts.



Om du redan använder en appkompatibel enhet så väljer du [Lägg till enhet] för installation och inställning efter att appen har uppdaterats till den senaste versionen.

Uppdatera högtalarsystemets programvara och "Sony | BRAVIA Connect"-appen till den senaste versionen för att använda högtalarsystemets alla tillgängliga funktioner och förbättrade prestanda.

HT-A8

Användning

[Om appen som krävs för att använda högtalarsystemet](#)

[Om beskrivning i hjälpguiden](#)

Delar och kontroller

[Systemkonfiguration av högtalarsystemet och anslutna enheter](#)

[Mitthögtalare](#)

[Främre högtalare](#)

[Indikatorer på mitthögtalaren](#)

[Indikator på den främre högtalaren](#)

[Medföljande fjärrkontroll](#)

[Appens fjärrkontrollskärm](#)

[Kontroll av förpackningens innehåll](#)

Inledande inställning

Installera högtalarsystemet

[Installera mitthögtalaren och de främre högtalarna](#)

[Installera mitthögtalaren och de främre högtalarna på ett TV-stativ och i hyllor](#)

[Montera mitthögtalaren och de främre högtalarna på en vägg](#)

[Använda med en subwoofer och bakre högtalare \(tillval\)](#)

[När SA-RS5 bakre högtalare \(tillval\) används](#)

[Ansluta till en TV](#)

[Ansluta en AV-enhet](#)

[Ansluta till nätuttaget](#)

[Utför inledande inställningar i "Sony | BRAVIA Connect"-appen](#)

[Om mitthögtalaren och de främre högtalarna inte är korrekt anslutna](#)

Lyssna på musik/ljud

[Lyssna på TV-ljud](#)

[Spela upp på ansluten AV-enhet](#)

[Justera ljudkvalitet](#)

Lyssna på musik/ljud med BLUETOOTH®-funktionen

[Lyssna på musik genom att parakoppla BLUETOOTH-enheten som ansluts för första gången](#)

[Lyssna på musik från den parakopplade BLUETOOTH-enheten](#)

[Ställa in den trådlösa funktionen till på eller av](#)

Njut av musik i ett nätverk

[Använda Spotify](#)

[Använda AirPlay](#)

Använda högtalarsystemet genom att låsa det till en TV

[Använda högtalarsystemet genom att låsa det till en TV \(Kontroll för HDMI-funktion\)](#)

[Använd högtalarsystemet genom att låsa det till en TV som är kompatibel med "BRAVIA Sync"-funktionen](#)

Ändra inställningarna med appen

[\[Inställningar för anslutning av trådlös högtalare\]](#)

[\[Ljudinställningar\]](#)

[\[HDMI-inställningar\]](#)

[\[Bluetooth-inställningar\]](#)

[\[Systeminställningar\]](#)

[\[Nätverksinställningar\]](#)

[\[Enkel inställning\]](#)

[\[Programvaruuppdatering\]](#)

[Spara energi i standbyläge](#)

Felsökning

[Felsökning](#)

[Webbplats för kundsupport](#)

[Återställa högtalarsystemet](#)

Specifikationer

[Specifikationer](#)

[Ljudformat som stöds](#)

[HDMI-videoformat som stöds](#)

Övrig information

[Varumärken](#)

[Licenser](#)

Hemmbiosystem
BRAVIA Theatre Trio

Om appen som krävs för att använda högtalarsystemet

Använd en smarttelefon med "Sony | BRAVIA Connect"-appen installerad för att utföra inledande inställning (inklusive installation och anslutning) och åtgärder samt konfigurera inställningarna på högtalarsystemet.

Använd appen för att installera och ställa in även när tillvalshögtalare ansluts.

Om du redan använder en appkompatibel enhet så väljer du [Lägg till enhet] för installation och inställning efter att appen har uppdaterats till den senaste versionen.



En Internet-anslutning krävs för att använda högtalarsystemet.

För att använda högtalarsystemet måste en smarttelefon som appen är installerad på anslutas till samma nätverk som högtalarsystemet.

Med appen kan du utföra följande funktioner och inställningar.

- Korrekt installation och anslutning av högtalarsystemet och tillvalshögtalare anslutna till högtalarsystemet
- Inledande inställning av högtalarsystemet, inklusive nätverksanslutning, optimering av surroundljud osv.
- Funktioner som volymjustering, val av ingång osv.
- Ändra högtalarsystemets inställningar till önskade inställningar
- Uppdatera högtalarsystemets programvara till den senaste versionen
- Kontrollera supportinformationen och information om de senaste uppdateringarna

Medföljande fjärrkontroll kan endast användas för att utföra funktioner och ändra inställningar som används ofta när du tittar på innehåll.

OBS!

- Ett konto och inloggning krävs för att använda appen.
- Om du inte använder appen eller högtalarsystemet på mer än 30 dagar så kan du behöva registrera om högtalarsystemet i appen.

Relaterade avsnitt

- [Medföljande fjärrkontroll](#)
- [Appens fjärrkontrollskärm](#)

TP1002271812

Hemmbiosystem
BRAVIA Theatre Trio

Om beskrivning i hjälpguiden

Om beskrivning av funktioner

I denna hjälpguide beskrivs funktioner baserade på följande antaganden.

- Både högtalarsystemet och "Sony | BRAVIA Connect"-appen har den senaste versionen av programvaran.
- Högtalarsystemet är anslutet till en TV som är kompatibel med eARC eller ARC via en HDMI-kabel och högtalarsystemets och TV:ns Kontroll för HDMI-funktioner är aktiverade.
- Inställningen av högtalarsystemet och TV:n(*) har slutförts genom att följa skärmen i "Sony | BRAVIA Connect"-appen.
 - * Om du använder en appkompatibel BRAVIA så går det att manövrera både högtalarsystemet och BRAVIA via fjärrkontrollskärmen i appen. Om du använder andra TV-apparater går det endast att manövrera högtalarsystemet via fjärrkontrollskärmen i appen.

Om texten som visas i appen

- Bokstäverna inom [] (hakparentes) anger textformuleringen som visas på skärmen i "Sony | BRAVIA Connect"-appen.

TP1002069138

Hemmasystem
BRAVIA Theatre Trio

Systemkonfiguration av högtalarsystemet och anslutna enheter

Högtalarsystemet har stöd för objektbaserade ljudformat som t.ex. Dolby Atmos och DTS:X.

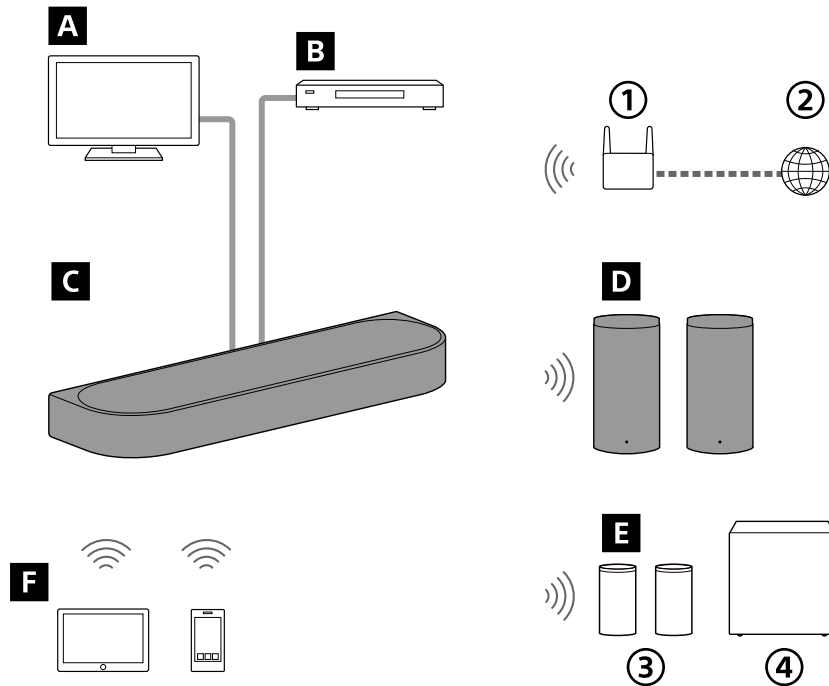

- ① Trådlös LAN-router
- ② Internet
- ③ Bakre högtalare
- ④ Subwoofer

A TV

Högtalarsystemet kan användas för att spela upp TV-ljud genom att ansluta mitthögtalaren och en TV som är kompatibel med eARC eller ARC via en HDMI-kabel.

[Lyssna på TV-ljud](#)

B AV-enhet (Blu-ray Disc™-spelare, digitalbox, kabelbox, satellitbox, spelkonsol osv.)

Högtalarsystemet kan användas för att spela upp AV-enhetsljud genom att ansluta mitthögtalaren och AV-enheten med en HDMI-kabel.

[Spela upp på ansluten AV-enhet](#)

C Mitthögtalare

Du kan lyssna på ljud genom mitthögtalaren och de medföljande främre högtalarna genom att ansluta en TV och AV-enhet till mitthögtalaren.

D Medföljande främre högtalare

Ansluts trådlöst till mitthögtalaren för att mata ut ljudet.

E Högtalare (tillval)

Genom att använda appen kan bakre högtalare och subwoofrar (tillval) anslutas till högtalarsystemet och konfigureras. Modellnamnen på de viktigaste ljudenheterna som är kompatibla med högtalarsystemet finns på följande webbadress.

<https://www.sony.net/comp-home/>

F Mobil enhet

Högtalarsystemet kan användas för att spela upp ljud från mobila enheter genom att ansluta högtalarsystemet och en mobil enhet med BLUETOOTH-funktionen.

Högtalarsystemet kan även användas för att strömma musik genom att ansluta en mobil enhet till samma nätverk som högtalarsystemet.

[Lyssna på musik genom att parkoppla BLUETOOTH-enheten som ansluts för första gången](#)

TP1002271813

5-071-592-71(1) Copyright 2026 Sony Corporation

Mitthögtalare

Framsida

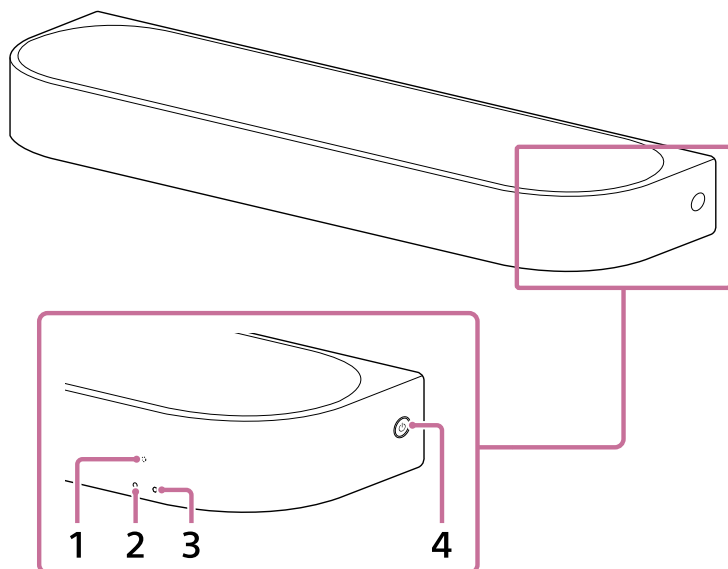

1. Fjärrkontrollsensor

Rikta den medföljande fjärrkontrollen mot fjärrkontrollsensorn på mitthögtalaren för att manövrera högtalarsystemet.

2. Underliggande statusindikator (vit)

Indikerar högtalarsystemets status genom att lysa eller blinka vitt.

3. Huvudstatusindikator (färgad)

Indikerar högtalarsystemets status genom att lysa eller blinka i 5 olika färger (vit/ljusblå/blå/grön/röd).

4. ⏻ (strömbrytare)

Slår på högtalarsystemet. Om du trycker på den här knappen när högtalarsystemet är påslaget så ställs högtalarsystemet i standbyläge.

Håll denna knapp intryckt i minst 10 sekunder för att återställa högtalarsystemet.

Baksida

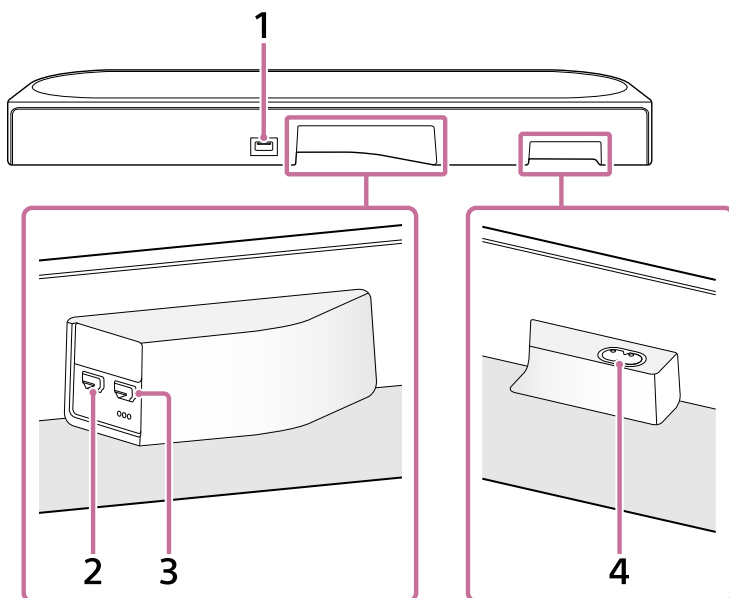

1. FOR SERVICE-port

2. HDMI IN-uttag

3. HDMI OUT (TV (eARC/ARC))-uttag

Detta är ett HDMI-uttag avsett för anslutning till en TV.

Använd en HDMI-kabel för att ansluta en TV som har ett HDMI-ingångsuttag. Högtalarsystemet är kompatibelt med eARC och ARC. ARC är en funktion som skickar TV-ljud från HDMI-uttaget på TV:n till en AV-enhet som t.ex. högtalarsystemet via en HDMI-kabel. eARC är en avancerad version av ARC som möjliggör överföring av objektbaserat ljud och flerkanaligt LPCM-innehåll som inte kan överföras med ARC.

4. Nätingång

Tips

- Det finns tre taktila punkter som är ungefär 1 mm (1/16 tum) stora under HDMI OUT (TV (eARC/ARC))-uttaget. Använd dem som hjälp vid anslutning.

Relaterade avsnitt

- [Indikatorer på mitthögtalaren](#)
- [Ansluta till en TV](#)
- [Ansluta en AV-enhet](#)
- [Ansluta till nätuttaget](#)
- [Återställa högtalarsystemet](#)

TP1002271814

Hemmbiosystem
BRAVIA Theatre Trio

Främre högtalare

Framsida, längst ner

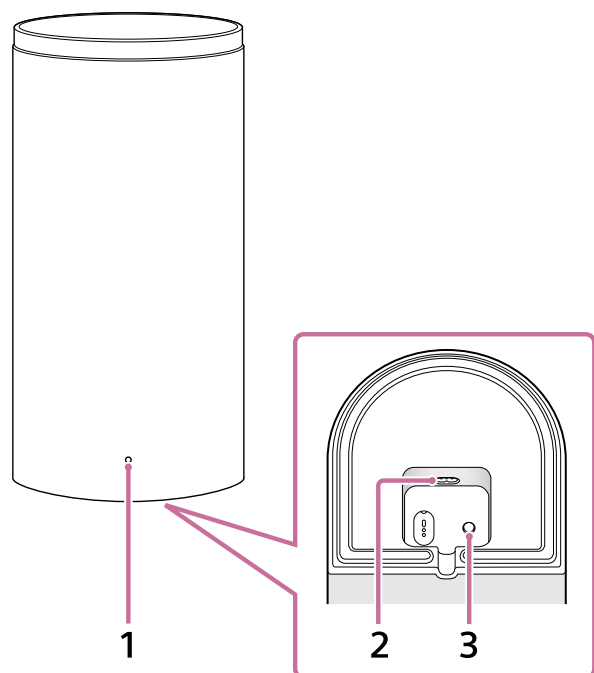

1. Strömindikator

Indikerar den främre högtalarens status genom att lysa eller blinka i 3 olika färger (vitt/blått/rött).

2. Nätingång

3. LINK

Knappens funktion varierar beroende på hur länge den trycks in.

När den främre högtalaren är påslagen:

- **Tryck på:** Tryck på den här knappen när mitthögtalaren och de främre högtalarna inte ansluts ordentligt till appen "Sony | BRAVIA Connect". Följ anvisningarna i appen.
- **Håll intryckt i 2 sekunder tills meddelandeljudet spelas upp:** Stänger av den främre högtalaren.
- **Håll intryckt i minst 10 sekunder tills det andra meddelandeljudet spelas upp:** Återställer den främre högtalaren.

När den främre högtalaren är avstängd:

- **Tryck på:** Slår på den främre högtalaren.

Tips

- Det indragna området på undersidan av den vänstra främre högtalaren (FRONT L) har en konvex linje ca. 5 mm (13/64 tum) lång och två taktila punkter ca. 1 mm (1/16 tum) stora, uppradade sida vid sida.
Det indragna området på undersidan av den vänstra främre högtalaren (FRONT R) har en konvex linje ca. 5 mm (13/64 tum) lång.
Den konvexa linjen indikerar att det är en främre högtalare. Använd den som en vägledning för att skilja den från den bakre

högtalaren (tillval).

Använd de taktila punkterna som en vägledning för att skilja den vänstra främre högtalaren från den högra främre högtalaren.

Baksida

Bilden nedan visar den främre högtalaren med skyddet på baksidan borttaget.

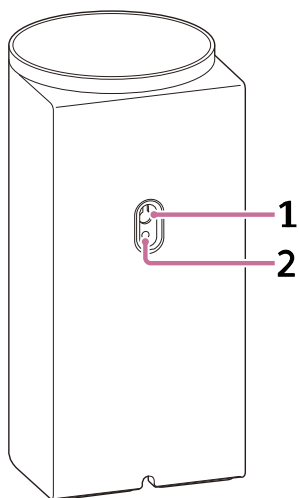

1. Vägghållningshål

2. Monteringshål för vanligt högtalarstativ

Det är kompatibelt med skruven i M5-storlek.

OBS!

- När väggmonteringshålet (1) eller monteringshålet för vanligt högtalarstativ (2) används så ska skyddet tas bort med t.ex. en plattmejsel.

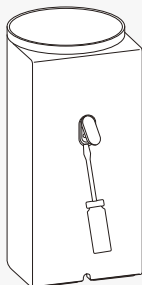

Relaterade avsnitt

- [Indikator på den främre högtalaren](#)
- [Ansluta till nätuttaget](#)
- [Om mitthögtalaren och de främre högtalarna inte är korrekt anslutna](#)
- [Återställa högtalarssystemet](#)

TP1002271745

Hemmbiosystem
BRAVIA Theatre Trio

Indikatorer på mitthögtalaren

Det finns två indikatorer som anger mitthögtalarens status.

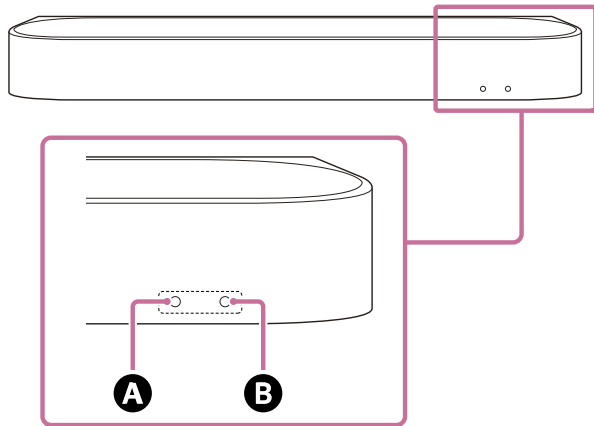

Den underliggande statusindikatorn (vit) är den till vänster och huvudstatusindikator (färgad) är den till höger.



- A** Underliggande statusindikator (vit)
- B** Huvudstatusindikator (färgad)











Strömstatus













B Huvudstatusindikator

- (Avstängd)
Mitthögtalaren är avstängd.
-   (Blinkar långsamt vitt)
Håller på att slås på/stängas av.





Ljudingång/ljudavstängning

B Huvudstatusindikator

-  (Lyser vitt)
TV-ingång (eARC/ARC) har valts.
-  (Lyser grönt)
HDMI-ingång har valts.
-  (Lyser blått)
BLUETOOTH-ingång har valts.
En BLUETOOTH-enhet är ansluten till högtalarsystemet.
-  ·   ·  (Blinkar blått två gånger upprepat)
Högtalarsystemet befinner sig i BLUETOOTH-standbyläge för parkoppling.
-   (Blinkar blått)
Håller på att ansluta till BLUETOOTH-enheten.
-  (Lyser ljusblått)
Nätverkstjänstingång har valts.







-   (Blinkar vitt två gånger)
Håller på att växla till TV-ingång (eARC/ARC).
-   (Blinkar grönt två gånger)
Håller på att växla till HDMI-ingång.
-   (Blinkar blått två gånger)
Håller på att växla till BLUETOOTH-ingång.
-   (Blinkar ljusblått två gånger)
Växlar till ingång för nätverkstjänster.
-     (Blinkar långsamt vitt/blått växelvis)
Högtalarsystemet håller på att konfigureras. Det går inte att spela upp ljudet.

A Underliggande statusindikator

-   (Blinkar långsamt vitt)
Inledande inställning är inte slutförd i appen eller högtalarsystemet är inte anslutet till ett nätverk.
-   (Blinkar vitt varje 2 sekunder)
Högtalarsystemets ljud har stängts av.















Inställnings-/driftsåterkoppling

A Underliggande statusindikator

-  (Tänds en gång och lyser vitt under en lägre tid)
Inställningen ändras till på.
-  ·  (Blinkar vitt två gånger)
Inställningen ändras till av.
-  (Tänds kort en gång och lyser vitt)
Volymen höjs och sänks.
-    (Blinkar vitt tre gånger)
Åtgärden fungerar inte. Inställningen kan t.ex. inte ändras, volymen är den högsta eller lägsta möjliga inställningen osv.

Specialförhållanden

B Huvudstatusindikator

-  ·  ·  ·  ·  ·  ·  ·  (Blinkar snabbt blått)
Högtalarsystemet registreras i appen.
-     (Blinkar vitt/blått växelvis)
Uppdatering/återställning av programvara osv. pågår.
-   (Blinkar rött)
En avvikelse eller ett fel har identifierats. Följ stegen i "[Felsökning](#)".

Relaterade avsnitt

- [Felsökning](#)
- [Återställa högtalarsystemet](#)

Hemmasystem
BRAVIA Theatre Trio

Indikator på den främre högtalaren

Visar status för den främre högtalaren.

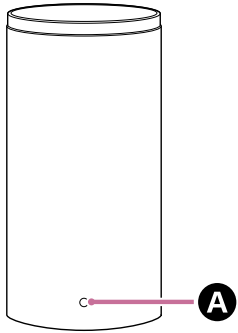







A Strömindikator (färgad)





























Strömstatus

-  (Lyser rött)
Den främre högtalaren befinner sig i standbyläge.
- (Avstängd)
Den främre högtalaren är avstängd.

Anslutningsstatus till mitthögtalaren

-  (Lyser vitt)
Den främre högtalaren är ansluten till mitthögtalaren.
-   (Blinkar långsamt vitt)
Den främre högtalaren väntar på anslutning från mitthögtalaren.
-  ·   ·  (Blinkar vitt två gånger upprepat)
Den främre högtalaren väntar på manuell anslutning från mitthögtalaren.

Specialförhållanden

-     (Blinkar vitt/blått växelvis)
Uppdatering/återställning av programvara osv. pågår.
-  ·  ·  ·  ·  ·  ·  ·  ·  ·  ·  ·  ·  ·  ·  ·  ·  ·  ·  ·  ·  ·  ·  ·  (Blinkar rött)
En avvikelse eller ett fel har identifierats. Följ stegen i "[Felsökning](#)".

Relaterade avsnitt

- [Felsökning](#)
- [Återställa högtalarsystemet](#)

Medföljande fjärrkontroll

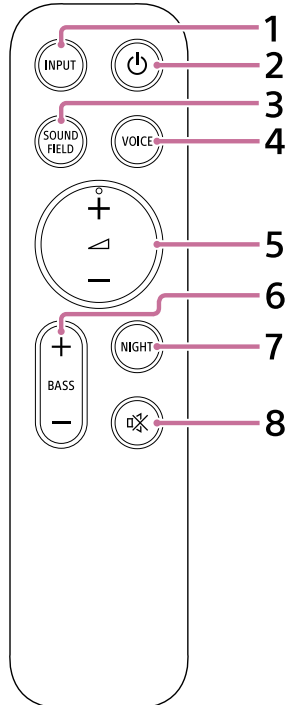

1. INPUT (Ingång)

När denna knapp trycks in blinkar indikatorn för vald ingång. Tryck på knappen upprepade gånger för att växla från aktuell ingång till den ingång du vill välja.

Ingångskällan växlar enligt följande.

TV ➔ HDMI ➔ BLUETOOTH ➔ Nätverkstjänst (Spotify^(*)/AirPlay^(**)) ➔ TV . . .

* Spotify-tjänsten är eventuellt inte tillgänglig i vissa länder/regioner.

** Visas endast när ingången växlas genom att trycka på knappen under musikuppspelning i Spotify/AirPlay.

2. ⏻ (strömbrytare)

Växlar mellan påslagen ström och standbyläget på högtalarsystemet.

3. SOUND FIELD (Ljudfält)

Slår på/stänger av högtalarsystemets surroundljud.

4. VOICE (Röstläge)

Slår på/stänger av högtalarsystemets röstläge.

När en Sony-TV som är kompatibel med högtalarsystemets länkningsfunktionen är ansluten så slås röstzoomen på/av i stället för röstläget genom att välja TV-ingång på högtalarsystemet.

5. ▲ (Volym) + (plus)^(***)/– (minus)

Används för att justera högtalarsystemets volym.

*** ▲ (Volym) + (plus) har en taktill punkt. Använd den som hjälp vid manövrering.

6. BASS (Basnivå) + (plus)/– (minus)

Används för att justera volymen för basljudet eller subwoofern (tillval).

7. NIGHT (Nattläge)

Slår på/stänger av högtalarsystemets nattläge.

8. (ljudavstängning)

Stänger tillfälligt av ljudet på högtalarsystemet.

Om byte av batterier till den medföljande fjärrkontrollen

Om högtalarsystemet inte svarar när den medföljande manövreras fjärrkontrollen så måste de två batterierna bytas mot nya batterier.

Använd R03-eller LR03-batterier (storlek AAA) vid byte.

Ta bort batterilocket genom att skjuta det åt sidan samtidigt som du trycker på den triangulära markeringen på baksidan av fjärrkontrollen.

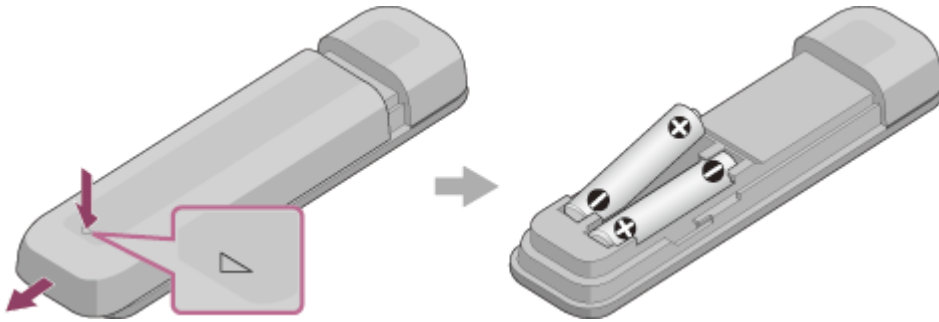

Om inte fjärrkontrollen fungerar som den ska

- Rikta fjärrkontrollen mot fjärrkontrollsensorn på mitthögtalaren.
- Avlägsna alla hinder mellan fjärrkontrollen och mitthögtalaren.
- Kontrollera att + (positiv) och – (negativ) på batteriet är vända åt rätt håll.
- Byt ut båda batterierna i fjärrkontrollen mot nya, om batterierna är gamla.
- Kontrollera att rätt knapp trycks in på fjärrkontrollen.

Relaterade avsnitt

- [Justera ljudkvalitet](#)
- [Använda Spotify](#)
- [Använda AirPlay](#)

TP1002271816

Hemmbiosystem
BRAVIA Theatre Trio

Appens fjärrkontrollskärm

Det finns två olika typer av fjärrkontrollskärmar i appen.

Fjärrkontrollskärm som endast kan styra högtalarsystemet

Denna skärm visas när en TV som inte är kompatibel med appen ansluts via HDMI-kabeln.

Fjärrkontrollskärm som kan styra högtalarsystemet och BRAVIA

Denna skärm visas när en appkompatibel BRAVIA är ansluten via HDMI-kabeln.

Följande artiklar som går att använda för att manövrera högtalarsystemet visas under [Fjärrkontroll], [Bild och ljud], [Ljudutgång] och [Inställningar]. Om TV:n är påslagen så visas en fjärrkontrollskärm som endast kan styra högtalarsystemet.

Föremål på fjärrkontrollskärmen i appen

- **[Återstående batterinivå]** (när de inbyggda laddningsbara bakre högtalarna (tillval) ansluts)
Återstående laddningsnivå för de bakre högtalarnas (tillval) inbyggda laddningsbara batteri visas.
 - **Område för uppspelningsinformation/ingångsväxling**
Den valda ingången osv. visas i den övre delen av skärmen. Följande information och funktioner visas genom att trycka i detta område.
 - Metainformation för uppspelning: namn, artist, album, längd osv. på låten som spelas upp.
 - Strömningsinformation: ingångssignalfrekvens osv.
 - Ljudformat: ljudformat för ingångssignal (Dolby Atmos, DTS osv.), antal kanaler osv.
 - Namn på den BLUETOOTH-enhet som är ansluten till högtalarsystemet
 - Uppspelningskontroller för BLUETOOTH-enheten
 - Val av ingång(*)
- * När en TV som är kompatibel med appen ansluts till högtalarsystemet via en HDMI-kabel går det också att välja TV-ingång.
- **[ (Strömbrytare)]**
Försätter högtalarsystemet i standbyläge när denna trycks medan högtalarsystemet är på.
 - **[Nattläge]**
Slår på/stänger av högtalarsystemets nattläge.
 - **[Ljudfält]**
Slår på/stänger av högtalarsystemets surroundljud.
 - **[Röstläge]**
Slår på/stänger av högtalarsystemets röstläge.
 - **[Röstzoom]**
Denna funktion aktiveras när en Sony-TV kompatibel med högtalarsystemets länkningsfunktion ansluts. När TV-ingången väljs på högtalarsystemet fungerar röstzoom i stället för röstläget.
 - **[Volym]**
Används för att justera högtalarsystemets volym.
 - **[Bakre nivå]** (när de inbyggda bakre högtalarna (tillval) ansluts)
Används för att justera volymen för de bakre högtalarna.

- **[Basnivå]**

Används för att justera volymen för basljudet eller subwoofern (tillval).

- **[Ljud]**

När en dubbel ljudsignal (dual mono) matas in i högtalarsystemet så går det att välja vilket ljud du vill höra.

OBS!

- Högtalarsystemet kan inte växla tvåspråkiga sändningar med flera signaler och huvud-/underkanalerna för multiplexsändningar. Växla ljudsignalen på sändarenheter som TV-apparater eller Blu-ray Disc-spelare. Mer information finns i bruksanvisningen som medföljde TV:n eller Blu-ray Disc-spelaren.

- **[Visningsposition]**

Ljudfältet kan optimeras efter betraktningvinkeln. Funktionen går inte att använda om inte betraktningvinkeln mäts exakt vid den inledande inställningen eller [Ljudfältsoptimering](**).

** Visas när du trycker på [Inställningar] - [Ljudinställningar] - [Ljudfältsoptimering] på fjärrkontrollskärmen i appen.

- **[Inställningar]**

Används för att konfigurera högtalarsystemet.

OBS!

- Om kontrollen svarar dåligt så kontrollera Wi-Fi-anslutningen mellan din smarttelefon och högtalarsystemet.

Relaterade avsnitt

- [Justera ljudkvalitet](#)

TP1002069139

Hemmbiosystem
BRAVIA Theatre Trio

Kontroll av förpackningens innehåll

Vänligen kontakta din närmaste Sony-återförsäljare om något saknas i förpackningen. Siffrorna anger det medföljande antalet.

Tillgängligheten och kvantiteten av de medföljande artiklarna varierar beroende på inköpsland/-region. Se referensmaterialet som medföljer din produkt för att bekräfta tillgängligheten och kvantiteten av de levererade artiklarna.

- Mitthögtalare (1)



- Främre högtalare (2)

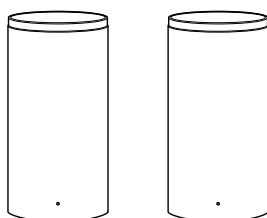

- Kalibreringsmikrofon (USB Type-C®) (1)



- Fjärrkontroll (1)

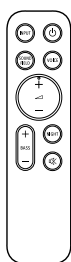

- HDMI-kabel (stöd för 4K, 8K-överföring) (1)

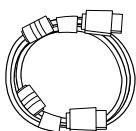

- Nätkabel för mitthögtalare (1 eller 2)



- Nätkabel för främre högtalare (2 eller 4)

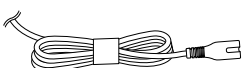

- Fot (2)

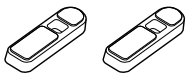

- Väggfäste (2)

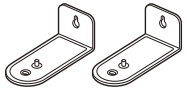

- Skruv (2)



- MALL FÖR VÄGGMONTERING (papper) för mitthögtalare (1)
- MALL FÖR VÄGGMONTERING (papper) för främre högtalare (2)
- Dokument (1 uppsättning)

Delar som endast ingår i vissa länder/regioner

- Batteri (2)



- Nätkontaktadapter (1)

OBS!

- Efter att ha använt kalibreringsmikrofonen (USB Type-C®) förvarar du den i påsen den kom i när du köpte den.
- Kalibreringsmikrofonen används med [Ljudfältsoptimering]. Om den inte kan anslutas direkt till din smarttelefon så använd smarttelefonens inbyggda mikrofon genom att följa vägledningen i appen.

TP1002271817

Hemmbiosystem
BRAVIA Theatre Trio

Installera mitthögtalaren och de främre högtalarna

Mitthögtalaren och de främre högtalarna kan installeras på ett TV-stativ eller i hyllor, eller monteras på en vägg.

Exempel på installation av högtalare på ett TV-stativ och i hyllor:

För installation på ett TV-stativ eller i hyllor, se "[Installera mitthögtalaren och de främre högtalarna på ett TV-stativ och i hyllor](#)".

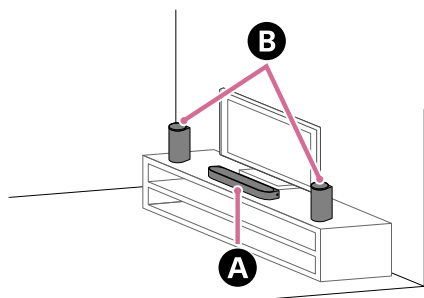

- A** Mitthögtalare
- B** Främre högtalare

Exempel på väggmontering av högtalare:

För montering på en vägg, se "[Montera mitthögtalaren och de främre högtalarna på en vägg](#)".

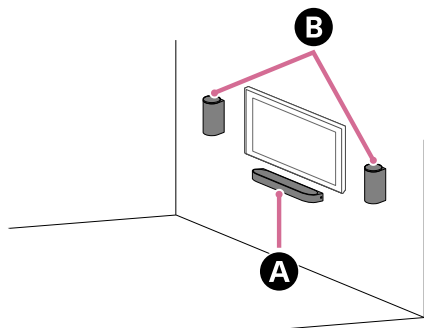

- A** Mitthögtalare
- B** Främre högtalare

TP1002070407

Installera mitthögtalaren och de främre högtalarna på ett TV-stativ och i hyllor

1 Installera mitthögtalaren på ett TV-stativ och i hyllor, med hänsyn till följande punkter.

- Installera mitthögtalaren på en tom plats framför TV:n.
- Rikta in mitten av TV:n med mitten av mitthögtalaren.
- Se till att mitthögtalarens ovansida inte överlappar TV:n och inte döljer TV-skärmen eller fjärrkontrollsensorn på TV:n.

Se "[Hur man hanterar fall där mitthögtalaren inte kan placeras korrekt på grund av TV:ns ben](#)" om mitthögtalaren inte kan placeras korrekt på grund av TV:ns ben.

Exempel på installation med en TV som har två ben på vardera sida:

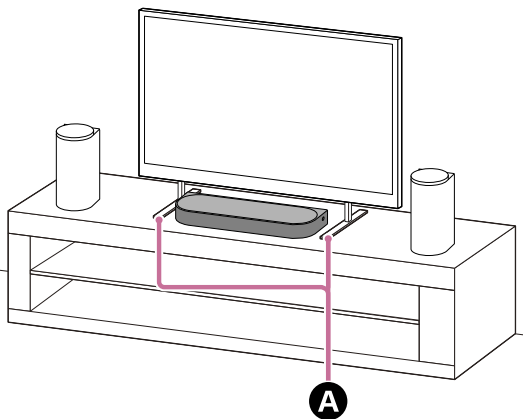

A Två TV-ben på vardera sida

Exempel på installation med en TV som har ett brett ben i mitten:

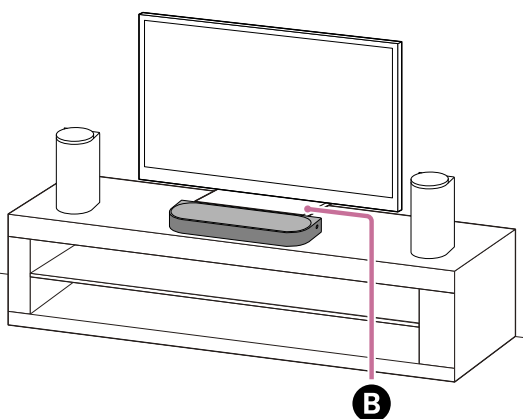

B Brett TV-ben i mitten

2 Kontrollera etiketterna på undersidan av de främre högtalarna för att identifiera vänster och höger främre högtalare.

Den vänstra främre högtalaren är märkt "FRONT L" och den högra främre högtalaren är märkt "FRONT R". Det indragna området på undersidan av den vänstra främre högtalaren (FRONT L) har en konvex linje ca. 5 mm (13/64 tum) lång och två taktila punkter ca. 1 mm (1/16 tum) stora, uppradade sida vid sida.

Det indragna området på undersidan av den vänstra främre högtalaren (FRONT R) har en konvex linje ca. 5 mm (13/64 tum) lång.

Den konvexa linjen indikerar att det är en främre högtalare. Använd den som en vägledning för att skilja den från den bakre högtalaren (tillval).

Använd de taktila punkterna som en vägledning för att skilja den vänstra främre högtalaren från den högra främre högtalaren.

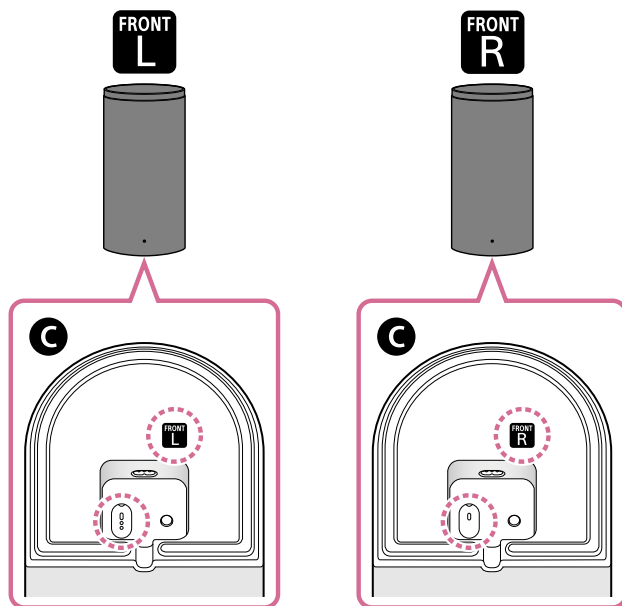

C Den främre högtalarens undersida

3 Installera vänster och höger främre högtalare på vardera sida av TV:n, placerade framför visningsområdet.

Genom att överväga följande punkter under installationen kan du mer effektivt uppleva bättre ljudkvalitet.

- Rikta in de främre högtalarna så att de är vända åt samma håll som mitthögtalaren.
- Installera de främre högtalarna så att några eller alla överlappar varandra inom TV-skärmens höjdintervall.

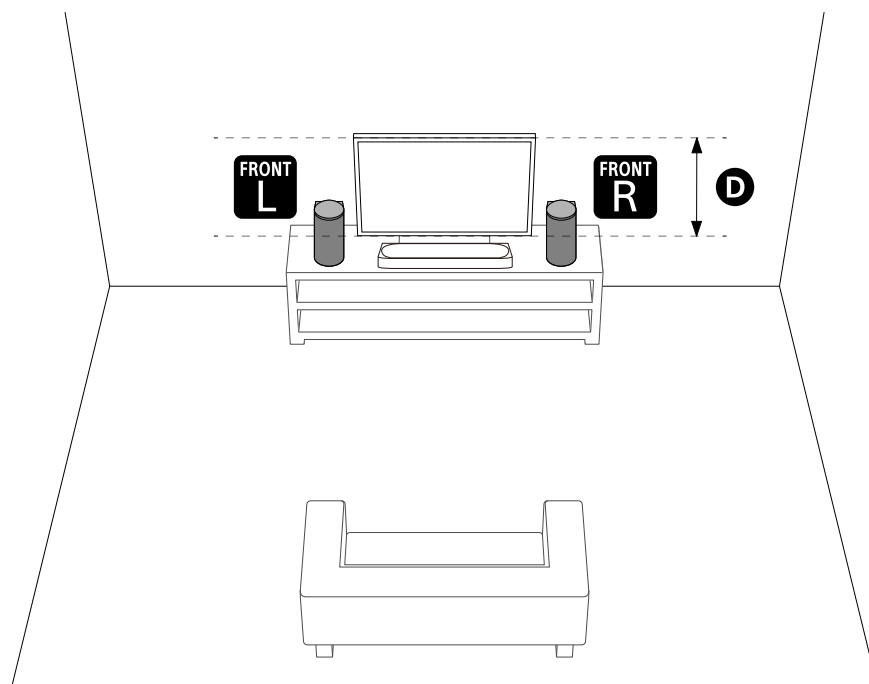

D TV-skärmens höjdintervall

OBS!

- Placera inte några metallföremål i närheten av mitthögtalaren och de främre högtalarna. Trådlösa funktioner kan bli instabila.
- Placera inte något på sidorna av mitthögtalaren som kan hindra ljudet. Ljudutgång från sidorna kan påverkas.
- Täck inte för den främre högtalarens ovansida. Det kan avbryta ljudutmatningen från den främre högtalarens ovansida.

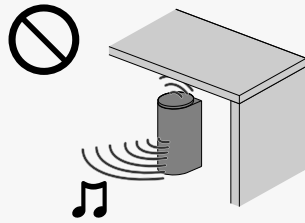

4 I följande fall utför du [Ljudfältsoptimering](*) i appen.

- Ändra högtalarsystemets samt de bakre högtalarnas (tillval) och subwoofers position och installationsmetod
- Ansluta de bakre högtalarna och/eller subwoofern (tillval) för första gången
- När tittandemiljön ändras, t.ex. när du möblerar om

Användning av kalibreringsmikrofonen möjliggör mer exakta mätningar.

* Visas genom att trycka på [Inställningar] - [Ljudinställningar] - [Ljudfältsoptimering] på fjärrkontrollskärmen i appen.

Hur man hanterar fall där mitthögtalaren inte kan placeras korrekt på grund TV:ns ben

Genom att montera medföljande fot på mitthögtalaren så går det att höja mitthögtalaren över installationsutrymmet, vilket gör att den inte kommer i vägen för benen på TV:n.

Ljudkvaliteten förbättras inte genom att montera foten.

Det går att installera mitthögtalaren genom att montera foten om storleken på benet till TV:n motsvarar följande.

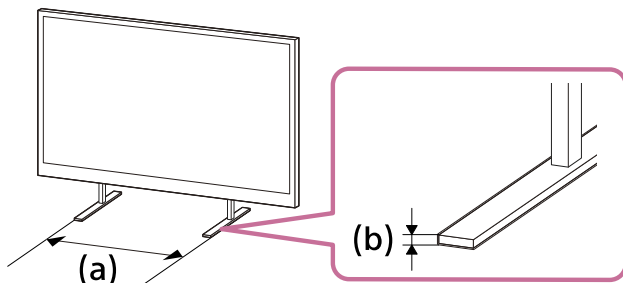

(a) Avståndet mellan TV:ns ben: 600 mm (23 3/4 tum) eller mindre

(b) Höjden på TV:ns ben: 8,5 mm (11/32 tum) eller mindre

1. Förbered det som behövs.

- Fot (2) (medföljer)

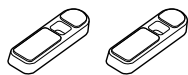

- Skruv (2) (medföljer)



- Skruvmejsel (medföljer ej)

2. Montera foten på mitthögtalaren.

Montera foten enligt följande förfarande.

- Placera mitthögtalaren med undersidan vänd uppåt.

- Placera foten med den utskjutande delen på insidan av foten i hålet för fotens utskjutande del, bredvid skruvhålet på mitthögtalaren.
- Fäst foten med skruven.

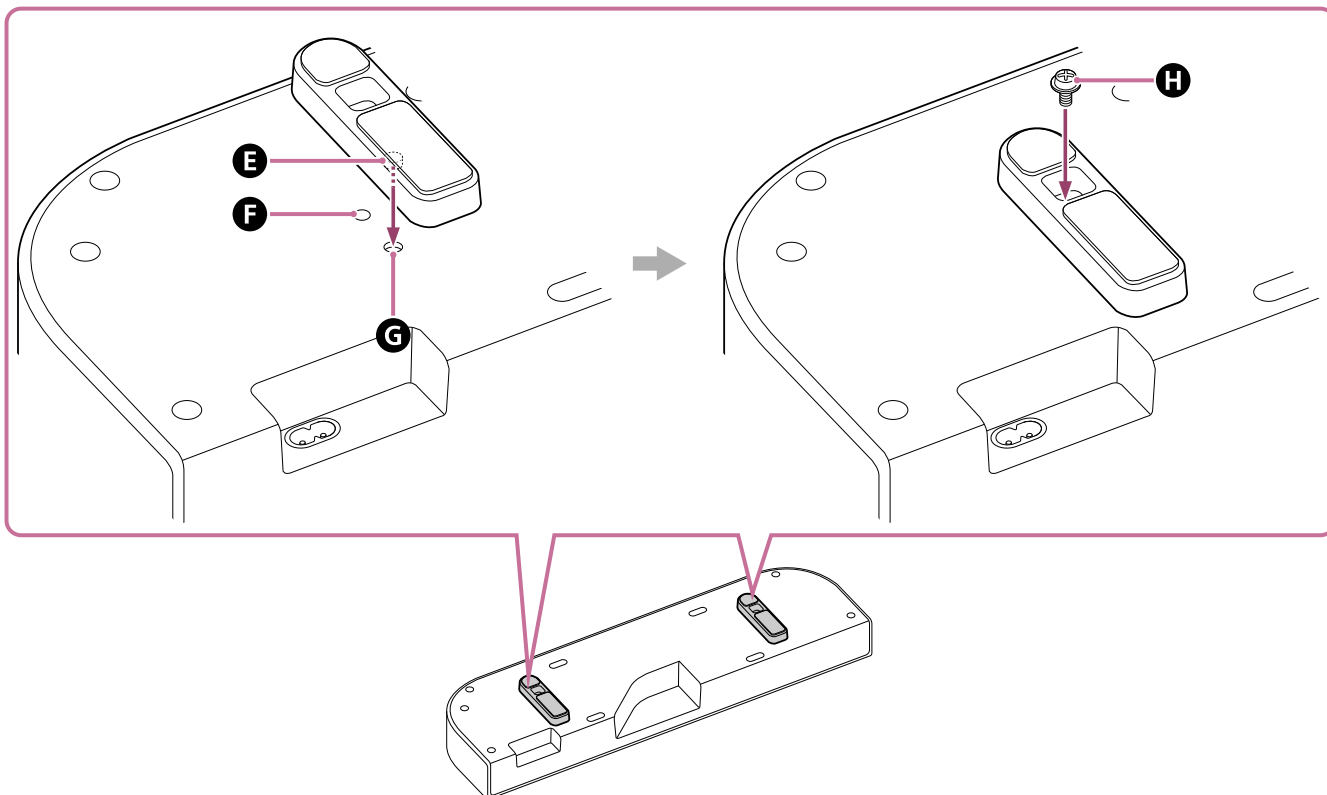

- E** Utskjutande del
- F** Skruvhål
- G** Hål för fotens utskjutande del
- H** Skruv (medföljer)

Tips

- När du fäster/lossar foten, lägg ut en mjuk trasa eller liknande material för att förhindra skador på mitthögtalaren.
- Efter att ha skruvat ut skruvarna när du lossar foten, greppa tag om foten och dra medan du vrider för att göra det lättare att ta bort den.

3. Installera mitthögtalaren.

Se till så att du inte täcker för TV:ns fjärrkontrollsensor med mitthögtalaren.

Kontrollera att det går att slå på/stänga av TV:n efter installationen med TV:ns fjärrkontroll.

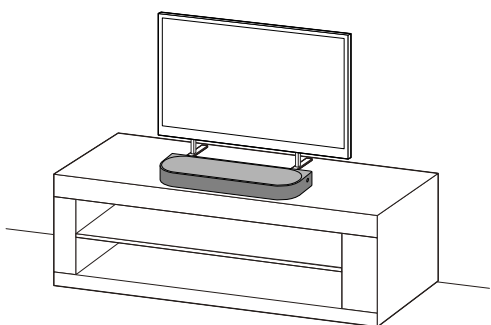

TP1002271818

Hemmbiosystem
BRAVIA Theatre Trio

Montera mitthögtalaren och de främre högtalarna på en vägg

Montera mitthögtalaren och de främre högtalarna under den väggupphängda TV:n.

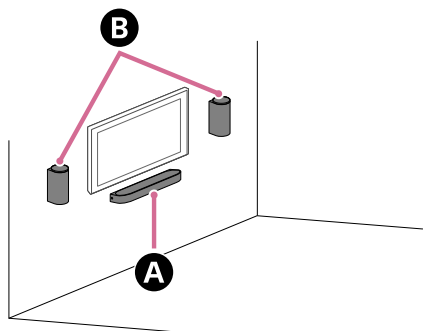

- A** Mitthögtalare
- B** Främre högtalare

OBS!

- Häng mitthögtalaren och de främre högtalarna horisontellt på den förstärkta väggen.
- Låt en Sony-återförsäljare eller licensierad montör installera mitthögtalaren och de främre högtalarna ordentligt och säkert.
- Sony är inte ansvarigt för olyckor eller skador som orsakas av oriktig installation, missbruk, bristande installationsstyrka, naturkatastrofer osv.
- Av säkerhetsskäl krävs det minst två personer för att hänga upp mitthögtalaren och de främre högtalarna.

Montera mitthögtalaren på en vägg

1. Se till att ha två skruvar (medföljer ej) som passar hålen på väggfästet (medföljer).

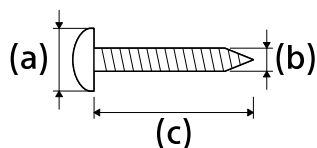

- (a) 6 mm till 9,5 mm (1/4 tum till 3/8 tum)
- (b) 4 mm (3/16 tum)
- (c) 30 mm (1 3/16 tum) eller längre (ca.)

Referens: hålet i väggfästet

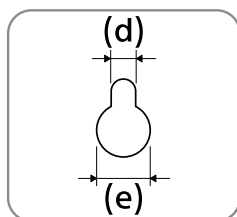

- (d) Ca. 5,0 mm (13/64 tum)
- (e) Ca. 10 mm (25/64 tum)

OBS!

- Använd skruvar (medföljer ej) som är lämpliga för väggmaterialet och stabiliteten. Skruven kan skada väggen beroende på väggens material.

2. Mät djupet på monterad TV (f) och kom fram till vilket utrymme som krävs mellan TV:ns undersida och mitthögtalarens ovansida (g).

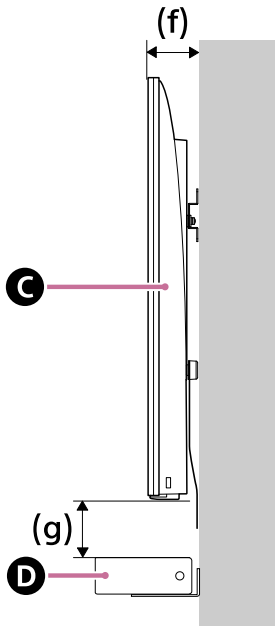

- C** TV
D Mitthögtalare

Djupet på monterad TV (f)	Utrymmet som krävs mellan TV:ns undersida och mitthögtalarens ovansida (g)
Kortare än 85 mm (3 3/8 tum)	120 mm (4 3/4 tum) eller längre
85 mm (3 3/8 tum) eller längre	200 mm (7 7/8 tum) eller längre

3. Rikta in den vertikala linjen ovanför " ↑ ① " som är tryckt på din MALL FÖR VÄGGMONTERING (papper) för mitthögtalaren (medföljer) mot mitten av din TV:s bredd.

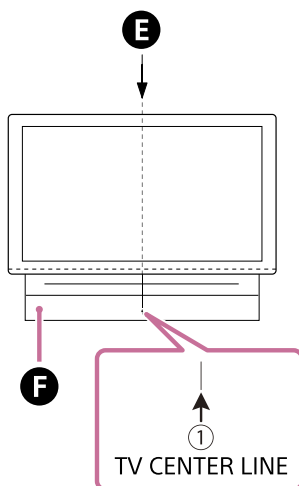

- E** TV:ns mitt
F MALL FÖR VÄGGMONTERING (papper) för mitthögtalare

4. Rikta in " ←② " som är tryckt på din MALL FÖR VÄGGMONTERING för mitthögtalaren mot undersidan av det utrymme som krävs mellan TV:ns undersida och mitthögtalarens ovansida (g) som du mätte upp i steg 2, fäst sedan din MALL FÖR VÄGGMONTERING för mitthögtalaren på väggen genom att använda en självhäftande tejp osv. som finns tillgänglig i handeln.

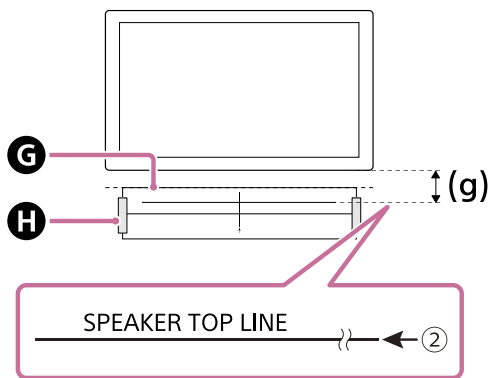

- Ⓒ MALL FÖR VÄGGMONTERING (papper) för mitthögtalare
 Ⓓ Självhäftande tejp osv.

OBS!

- Slåta ut MALL FÖR VÄGGMONTERING för mitthögtalaren helt när du fäster den på väggen.

5. Fäst skruvarna som du tog fram i steg 1 i skruvmarkeringarna på " ←③ " som är tryckta på MALL FÖR VÄGGMONTERING för mitthögtalaren.

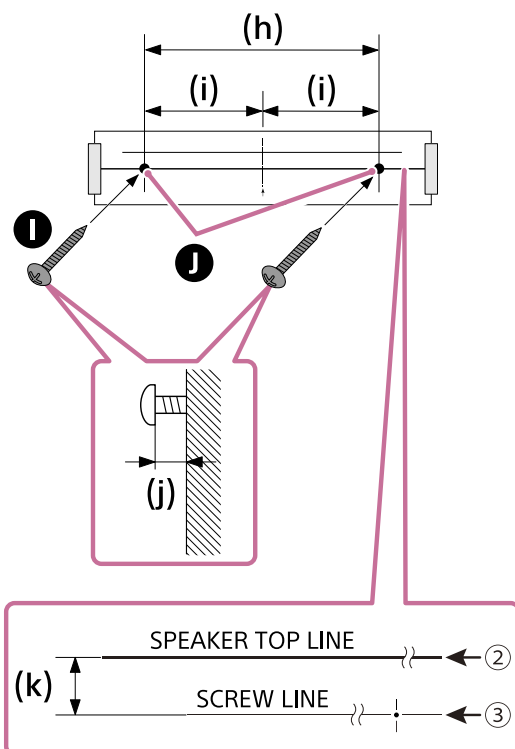

- Ⓘ Skruvar
 Ⓢ Markeringar
 (h) 334 mm (13 1/8 tum)
 (i) 167 mm (6 37/64 tum)
 (j) 3,5 mm till 4,5 mm (5/32 tum till 3/16 tum)
 (k) 30 mm (1 3/16 tum)

OBS!

- Fäst skruvarna ordentligt i en regel.

6. Ta bort MALL FÖR VÄGGMONTERING för mitthögtalaren.

7. Häng väggmonteringsstöden (medföljer) på skruvarna och fäst sedan skruvarna för att låsa fast väggmonteringsstöden på väggen.

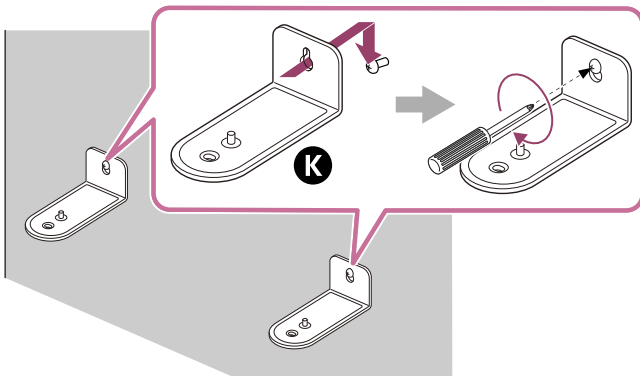

K Väggfäste

8. Anslut kablar till mitthögtalaren.

Anslut HDMI-kabeln (medföljer) till HDMI OUT (TV (eARC/ARC))-uttaget på mitthögtalaren och mitthögtalarens nätkabel (medföljer) till nätingången på mitthögtalaren.

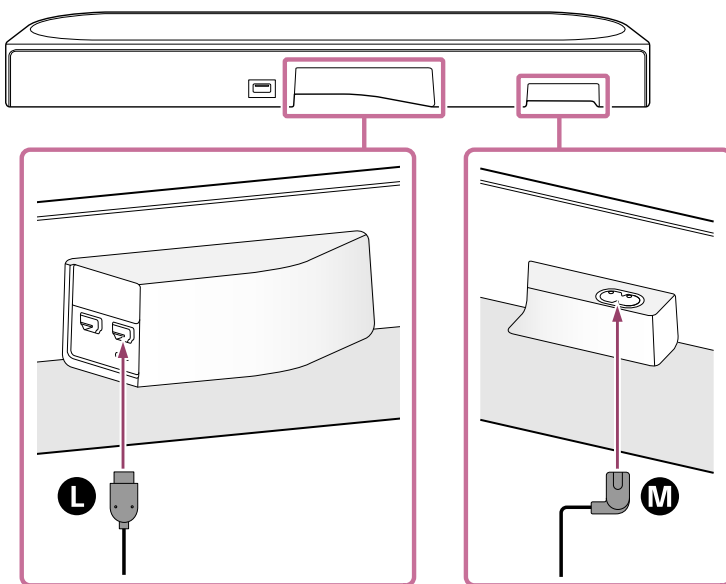

L HDMI-kabel

M Nätkabel för mitthögtalare

9. Placera mitthögtalaren på väggmonteringsstöden.

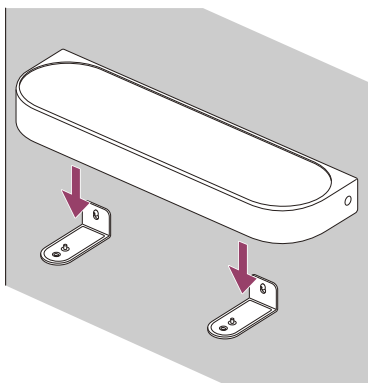

10. Rikta in skruvhålen på mitthögtalarens undersida mot hålen på väggmonteringsstöden, fäst sedan mitthögtalaren på väggmonteringsstöden genom att skruva i skruvarna (medföljer) ordentligt.

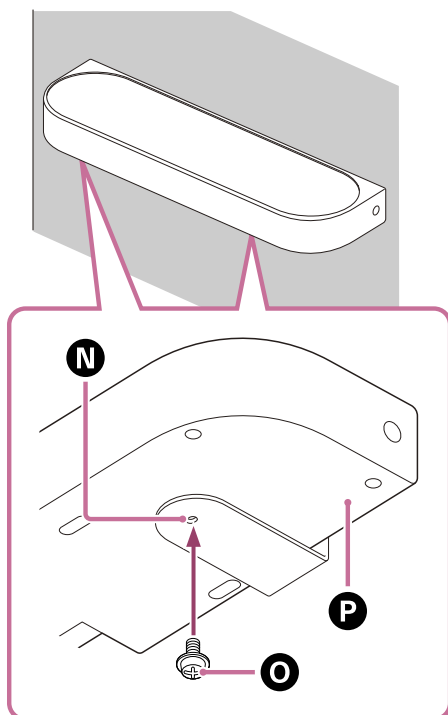

- N** Väggfäste
- O** Skruv
- P** Mitthögtalarens undersida

11. Anslut HDMI-kabeln (medföljer) som är ansluten till mitthögtalaren till eARC/ARC HDMI-ingångsuttaget på TV:n.
12. Anslut mitthögtalarens nätkabel som är ansluten till mitthögtalaren till nätuttaget.

Montera de främre högtalarna på en vägg

1. Använd två skruvar (medföljer ej) som passar i väggmonteringshålen på de främre högtalarna.

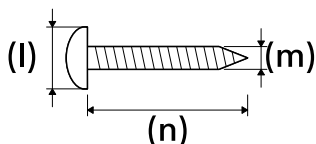

- (l) 6 mm till 9,5 mm (1/4 tum till 3/8 tum)
- (m) 4 mm (3/16 tum)
- (n) 30 mm (1 3/16 tum) eller längre (ca.)

Referens: Väggmonteringshål på den främre högtalaren

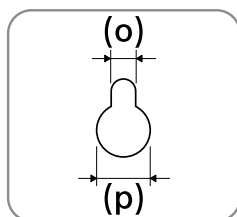

- (o) Ca. 4,5 mm (3/16 tum)
- (p) Ca. 10 mm (13/32 tum)

OBS!

- Använd skruvar (medföljer ej) som är lämpliga för väggmaterialet och stabiliteten. Skruven kan skada väggen beroende på väggens material.

2. Rikta in den horisontella linjen på " ← ① → " -markeringen tryckt på MALL FÖR VÄGGMONTERING för den främre högtalaren (medföljer) med mitten av TV:ns höjd, fäst sedan MALL FÖR VÄGGMONTERING för den främre högtalaren på väggen genom att använda en självhäftande tejp osv., som finns tillgänglig i handeln, och lämna ett mellanrum (q) mellan TV:n.

Se till att avståndet mellan TV:n är detsamma på båda sidor.

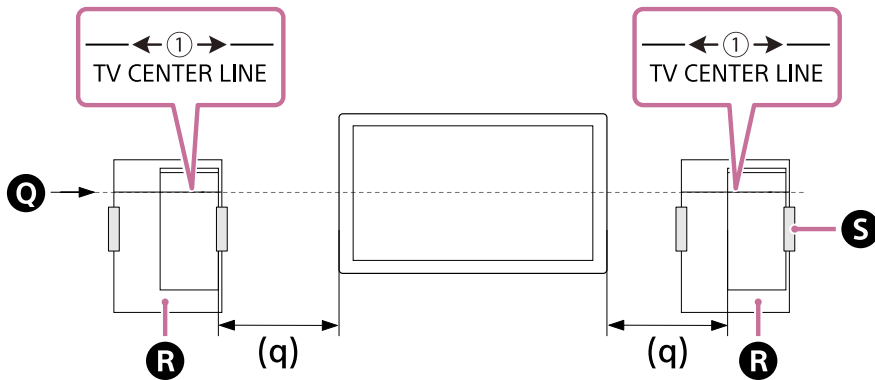

- Q TV:ns mitt
- R MALL FÖR VÄGGMONTERING (papper) för främre högtalare
- S Självhäftande tejp osv.

3. Fäst skruven som du tog fram i steg 1 i skruvmarkeringen tryckt på MALL FÖR VÄGGMONTERING för den främre högtalaren.

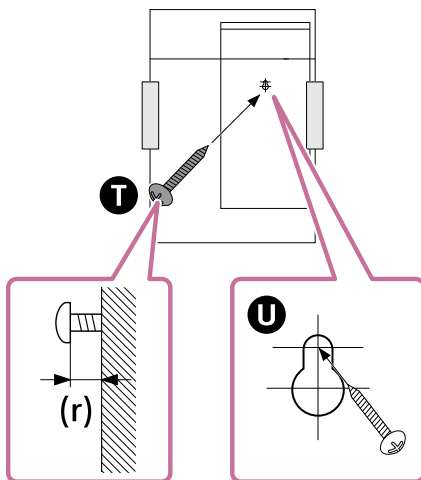

- T Skruv
 - U Markering
- (r) Ca. 11 mm (7/16 tum)

OBS!

- Fäst skruven ordentligt i en regel i väggen.

4. Ta bort MALL FÖR VÄGGMONTERING för den främre högtalaren.

5. Ta bort skyddet på baksidan av den främre högtalaren genom att föra in t.ex. en plattmejsel i skyddets nedre del.

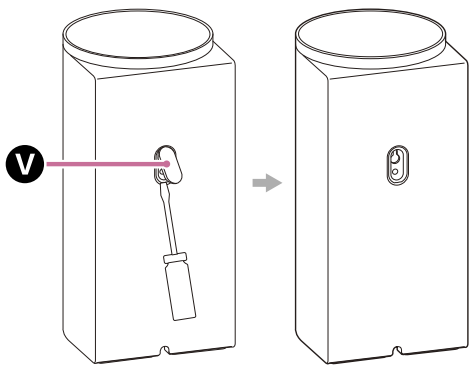

V Skydd

6. Kontrollera etiketterna på undersidan av de främre högtalarna för att identifiera vänster och höger högtalare och häng hålet på baksidan av den främre högtalaren på skruven.

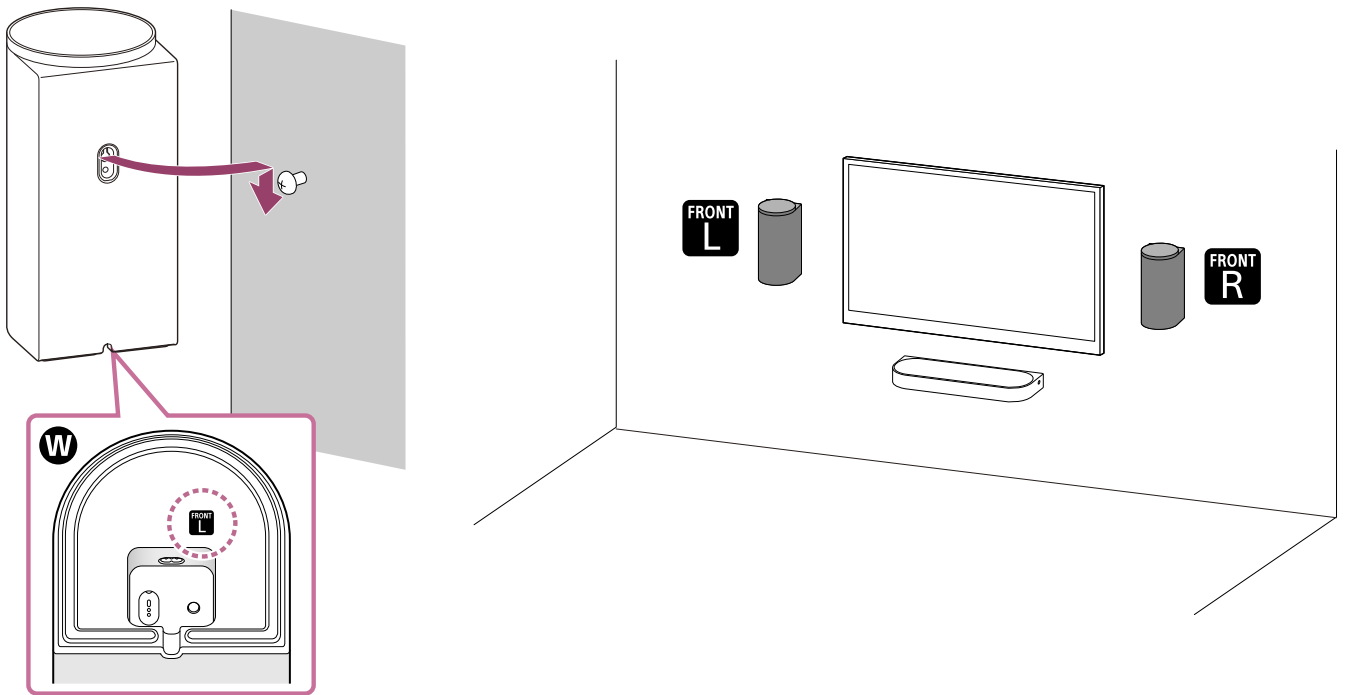

W Den främre högtalarens undersida

- **FRONT L** : Vänster
- **FRONT R** : Höger

OBS!

- Behåll skyddet som tas bort i steg 5 för att täcka skruvhålet om du inte monterar den främre högtalaren på en vägg.

Om optimering av ljudfält

I följande fall utför du [Ljudfältoptimering](*) i appen.

- Ändra högtalarsystemets samt de bakre högtalarnas (tillval) och subwoofers position och installationsmetod
- Ansluta de bakre högtalarna och/eller subwoofern (tillval) för första gången
- När tittandemiljön ändras, t.ex. när du möblerar om

Användning av kalibreringsmikrofonen möjliggör mer exakta mätningar.

* Visas genom att trycka på [Inställningar] – [Ljudinställningar] – [Ljudfältoptimering] på fjärrkontrollskärmen i appen.

Montera högtalarna (tillval) på en vägg

Se bruksanvisningen/hjälpguiden till högtalarna (tillval).

Relaterade avsnitt

- [Ansluta till en TV](#)
- [Ansluta till nätuttaget](#)

TP1002271819

5-071-592-71(1) Copyright 2026 Sony Corporation

Hemmbiosystem
BRAVIA Theatre Trio

Använda med en subwoofer och bakre högtalare (tillval)

Installera

Detta avsnitt beskriver ett exempel på installation med en kombination av en subwoofer och bakre högtalare (tillval) som är kompatibla med högtalarsystemet.

Exempel på installation av högtalarsystemet i kombination med en subwoofer och bakre högtalare

- Ljudutgången från subwoofern är rundstrålande, så subwoofern kan placeras var så önskas.
- Bakre högtalare ska placeras där bak som ett par, vända mot visningspositionen (ljudlysningsposition). Det rekommenderas att höjden på de bakre högtalarna placeras i linje med höjden på dina öron.

För mer information, se bruksanvisningen/hjälpguiden till subwoofern och bakre högtalare (tillval).

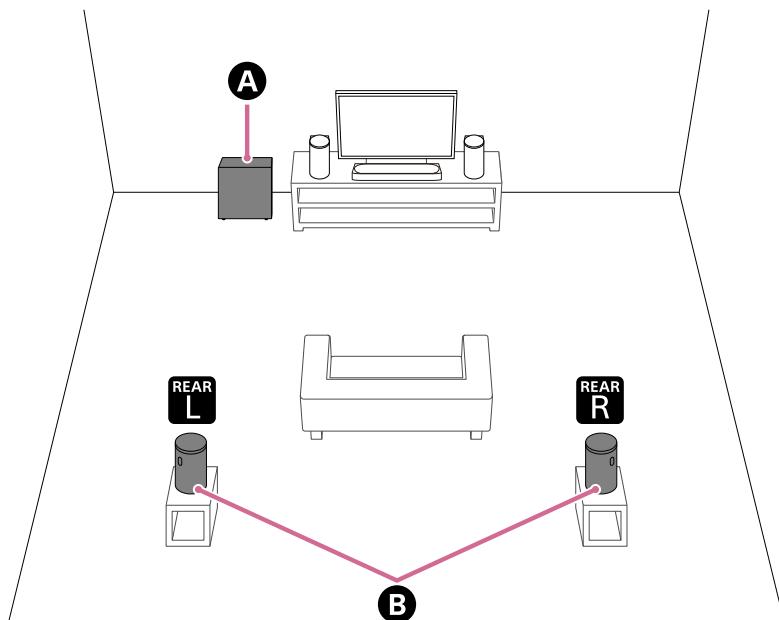

- A** Subwoofer (medföljer ej)
- B** Bakre högtalare (medföljer ej)

Exempel på installation av högtalarsystemet i kombination med två subwoofrar (dubbel subwooferanslutning)

Två subwoofrar kan anslutas till högtalarsystemet för att höra ett mer kraftfullt basljud.

- Ljudutgången från subwoofern är rundstrålande, så subwoofern kan placeras var så önskas.
- Beroende på placering och rumsförhållanden när två subwoofrar installeras så kan mindre basljud höras. I så fall väljer du den optimala fasinställningen (*) i appen.

* Visas genom att trycka på [Inställningar] - [Ljudinställningar] - [Inställning av subwooferfas] på fjärrkontrollskärmen i appen.

OBS!

- Detta högtalarsystem stöder anslutning av två subwoofrar. De subwoofrar som ska anslutas måste uppfylla följande villkor.
 - Ha samma modellnamn.

- Ha stöd för anslutning av två subwoofrar.
- Kontrollera produktspecifikationerna på Sonys webbplats med produktinformation för att bekräfta om subwoofrarna stöder anslutningen av två subwoofrar.
- Subwoofern får inte anslutas till högtalarsystemet förrän programvaran för högtalarsystemet eller subwoofern har uppdaterats.

- **Exempel på två subwoofrar installerade bredvid varandra**

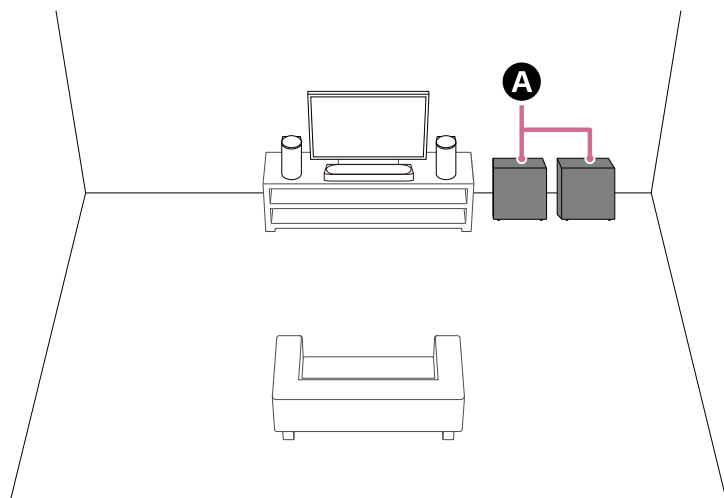

A Subwoofrar (medföljer ej)

- **Exempel på två subwoofrar installerade långt ifrån varandra**

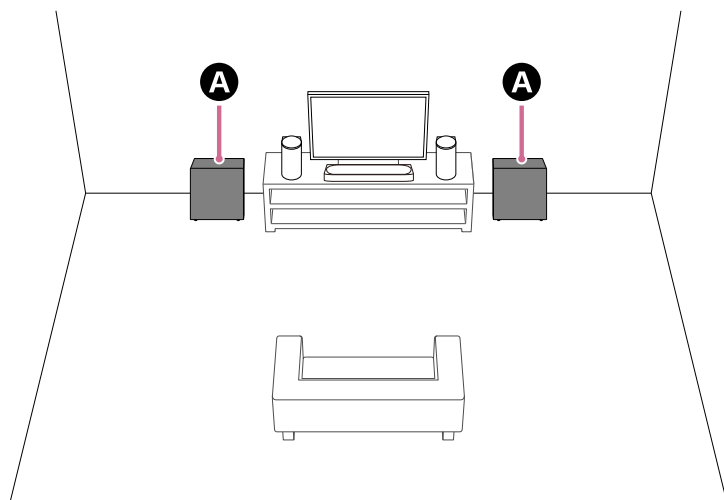

A Subwoofrar (medföljer ej)

Inställning

Om du inte har påbörjat inställningen av högtalarsystemet

Använd appen för att påbörja inställningen av högtalarsystemet och högtalare (tillval). Under inställningsförfarandet guidar appen dig genom anslutningen av högtalare (tillval).

Om du redan har genomfört installationen av högtalarsystemet

Ställ in högtalare (tillval) på fjärrkontrollskärmen i appen.

Kontrollera [Inställningar] – [Inställningar för anslutning av trådlös högtalare] – [Anslutning trådlös högtalare] på fjärrkontrollskärmen i appen.

OBS!

- Inget ljud matas ut om inte inställningen av tillvalshögtalarna slutförs i appen.

- Det kan krävas en programvaruuppdatering när högtalarsystemet används tillsammans med högtalarna (tillval). Utför programvaruuppdateringen när högtalarsystemet och högtalarna (tillval) är anslutna till en strömkälla.

Om högtalarsystemets eller högtalarnas (tillval) installationsmetod eller position ändras

Utför [Ljudfältsoptimering](*) i appen.

Användning av kalibreringsmikrofonen möjliggör mer exakta mätningar.

* Visas genom att trycka på [Inställningar] - [Ljudinställningar] - [Ljudfältsoptimering] på fjärrkontrollskärmen i appen.

Relaterade avsnitt

- [När SA-RS5 bakre högtalare \(tillval\) används](#)
- [\[Ljudinställningar\]](#)

TP1002271820

5-071-592-71(1) Copyright 2026 Sony Corporation

Hemmbiosystem
BRAVIA Theatre Trio

När SA-RS5 bakre högtalare (tillval) används

I detta avsnitt beskrivs hur högtalarsystemet ska användas tillsammans med SA-RS5 bakre högtalare (tillval).

Installera

Mer information om installation finns i bruksanvisningen som medföljde SA-RS5.

Ansluta SA-RS5 till högtalarsystemet

Ställ in högtalarsystemet genom att följa anvisningarna i "Inställning" för "[Använda med en subwoofer och bakre högtalare \(tillval\)](#)".

SA-RS5 har ett inbyggt, uppladdningsbart batteri. Om SA-RS5 stängs av när den drivs på batteri så kopplas anslutningen till högtalarsystemet från. Tryck på strömbrytaren på SA-RS5 för att återansluta högtalarsystemet, strömindikatorn på SA-RS5 lyser grönt.

Du kan kontrollera återstående batterinivå för det inbyggda laddningsbara batteriet på fjärrkontrollskärmen i appen.

Byta läge eller ändra visningsmiljön för högtalarsystemet eller SA-RS5

Utför [[Ljudfältsoptimering](#)](*) i appen.

* Visas genom att trycka på [[Inställningar](#)] - [[Ljudinställningar](#)] - [[Ljudfältsoptimering](#)] på fjärrkontrollskärmen i appen.

OBS!

- När SA-RS5 är ansluten till högtalarsystemet så är det inte möjligt att utföra ljudfältsoptimering genom att trycka på knappen OPTIMIZE på SA-RS5. När du ändrar läget för SA-RS5 så utför du [[Ljudfältsoptimering](#)] i appen.

Relaterade avsnitt

- [Använda med en subwoofer och bakre högtalare \(tillval\)](#)

TP1002271821

Hemmabiosystem
BRAVIA Theatre Trio

Ansluta till en TV

- 1 Anslut ett HDMI IN-uttag som är kompatibelt med eARC/ARC på TV:n till HDMI OUT (TV (eARC/ARC))-uttaget på högtalarsystemet med hjälp av HDMI-kabeln (medföljer).

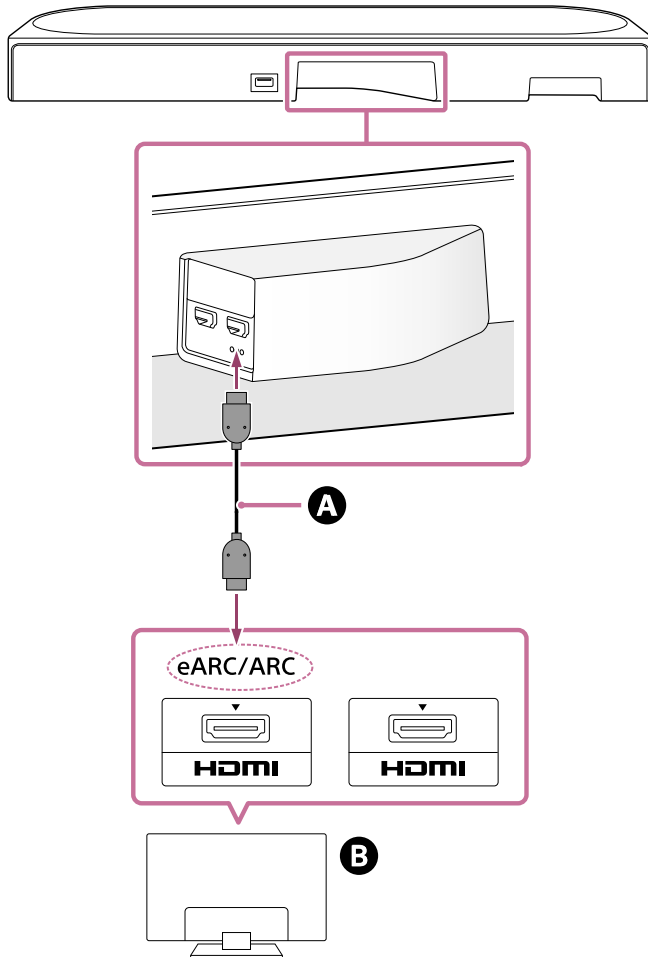

A HDMI-kabel (medföljer)

B TV

Tips

- Det finns tre taktila punkter som är ungefär 1 mm (1/16 tum) stora under HDMI OUT (TV (eARC/ARC))-uttaget. Använd dem som hjälp vid anslutning.

- 2 Ändra TV-inställningarna så att TV-ljudet kan matas ut från högtalarsystemet.

Detta kan ställas in automatiskt när högtalarsystemet är anslutet, beroende på din TV. Se TV:ns bruksanvisning för mer information.

- 3 Aktivera eARC på både högtalarsystemet och TV:n.

Om TV:n som är ansluten till högtalarsystemet är kompatibel med eARC/ARC så är eARC-funktionen tillgänglig. För att lyssna på ljudformat med högre kvalitet t.ex. Dolby Atmos som spelas på en extern enhet ansluten till TV:n bör du kontrollera att eARC-inställningen är aktiverad på högtalarsystemet och TV:n.

- eARC-inställning för TV:n: se TV:ns bruksanvisning.
- eARC-inställning för högtalarsystemet: inställningen är aktiverad som standard.

OBS!

- Se till att kontakterna är ordentligt anslutna.
- Om högtalarsystemet inte är anslutet till den eARC/ARC-kompatibla HDMI-ingången på TV:n så går det inte att mata ut TV-ljudet från högtalarsystemet.
- Aktivera Kontroll för HDMI-funktionen på TV:n. Om Kontroll för HDMI-funktionen på TV:n inte är aktiverad så kommer inte högtalarsystemet att mata ut TV-ljudet.
- När eARC-funktionen aktiveras på TV:n så kan vissa funktioner på TV:n begränsas. Till exempel kanske systemljud och röstsvär inte hörs. Se TV:ns bruksanvisning för mer information.

TP1002271822

5-071-592-71(1) Copyright 2026 Sony Corporation

Hemmbiosystem
BRAVIA Theatre Trio

Ansluta en AV-enhet

4K/8K-video och högkvalitetsljud som t.ex Dolby Atmos, Dolby TrueHD, DTS:X osv. kan spelas upp genom att ansluta en AV-enhet (Blu-ray Disc-spelare, digitalbox, kabelbox, satellitbox, spelkonsol osv.) på följande sätt.

- 1 Anslut HDMI OUT-uttaget på AV-enheten till HDMI IN-uttaget på TV:n med en HDMI-kabel (medföljer ej).
- 2 Anslut högtalarsystemet till TV:n med HDMI-kabeln (medföljer).

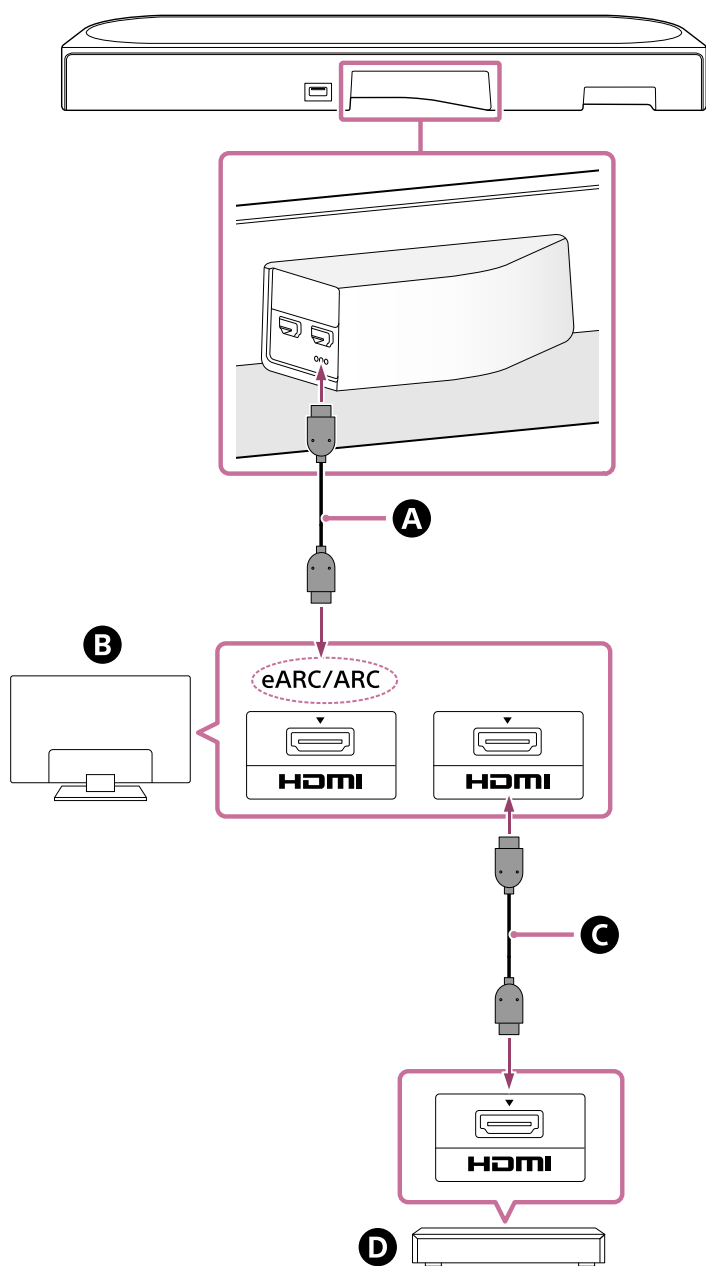

- A** HDMI-kabel (medföljer)
- B** TV
- C** HDMI-kabel (medföljer ej)
- D** AV-enhet (Blu-ray Disc-spelare, digitalbox, kabelbox, satellitbox, spelkonsol osv.)

AV-enheten kan anslutas direkt till högtalarsystemet

Genom att ansluta en AV-enhet direkt till högtalarsystemet kan ljudformat av högre kvalitet som t.ex Dolby Atmos som spelas på AV-enheten också spelas upp i högtalarsystemet, även om inte TV:n är kompatibel med eARC.

1. Anslut högtalarsystemet till TV:n med HDMI-kabeln (medföljer).
2. Ta bort klistermärket från HDMI IN-uttaget på högtalarsystemet.
3. Anslut HDMI IN-uttaget på högtalarsystemet till HDMI OUT-uttaget på AV:n med en HDMI-kabel (medföljer ej).

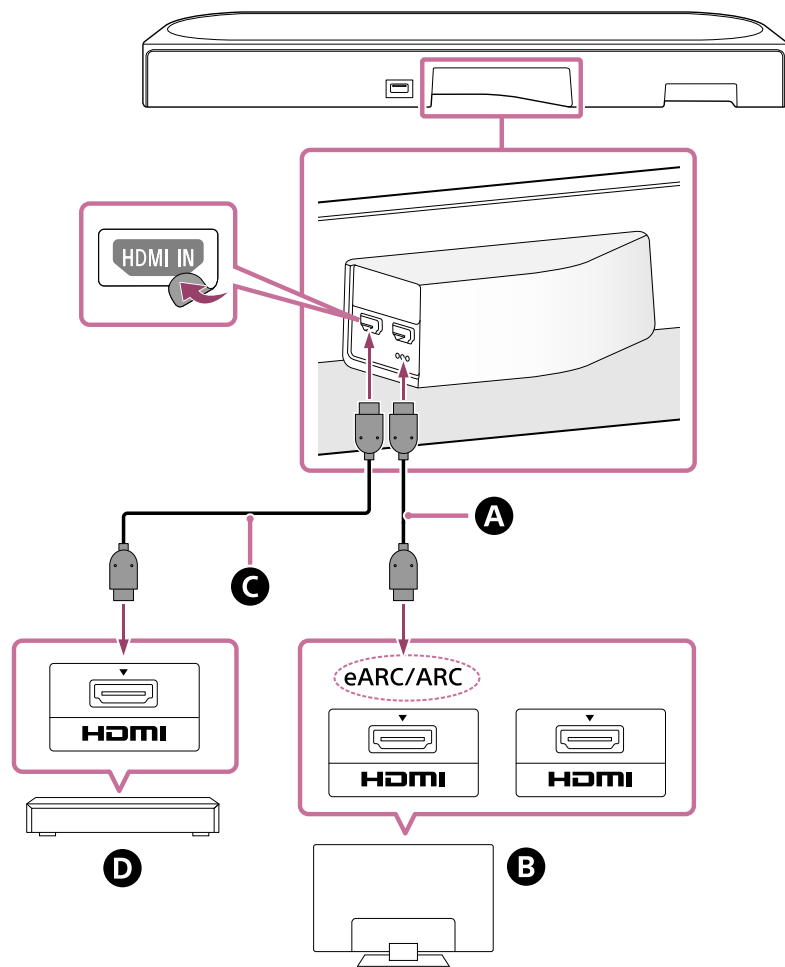

- A** HDMI-kabel (medföljer)
- B** TV
- C** HDMI-kabel (medföljer ej)
- D** AV-enhet (Blu-ray Disc-spelare, digitalbox, kabelbox, satellitbox, spelkonsol osv.)

OBS!

- Se till att kontakterna är ordentligt anslutna.
- För att se på 4K/8K-innehåll måste TV:n och HDMI-kabeln vara kompatibla med videoformatet som ska visas. Ytterligare information finns i TV:ns bruksanvisning.
- Vissa TV-kontroller kan begränsas. Till exempel kanske systemljud och röstsvar inte hörs. Se TV:ns bruksanvisning för mer information.
- Typen och antalet enheter som kan styras med Kontroll för HDMI-funktionen begränsas av HDMI CEC-standarden enligt följande.
 - Inspelningsenheter (Blu-ray Disc-brännare, DVD-brännare osv.): upp till 3 enheter
 - Uppspelningsenheter (Blu-ray Disc-spelare, DVD-spelare osv.): upp till 3 enheter
 - Tuner-relaterade enheter: upp till 4 enheter
 - Ljudsystem (mottagare/hörlurar): upp till 1 enhet (används av högtalarsystemet)

Tips

- Använd en HDMI-kabel som är kompatibel med videoformatet på den anslutna enheten, och välj format på HDMI-signalen genom att öppna [Inställningar] – [HDMI-inställningar] – [HDMI-signalformat] på fjärrkontrollskärmen i appen.
- För ljudformat som stöds se "Relaterade avsnitt".
- Det finns tre taktila punkter som är ungefär 1 mm (1/16 tum) stora under HDMI OUT (TV (eARC/ARC))-uttaget. Använd dem som hjälp vid anslutning.

Relaterade avsnitt

- [Ansluta till en TV](#)
- [Ljudformat som stöds](#)
- [HDMI-videoformat som stöds](#)

TP1002271823

Ansluta till nätuttaget

- 1 Anslut mitthögtalarens nätkabel (medföljer) till nätingången på mitthögtalaren och anslut den sedan till vägguttaget.

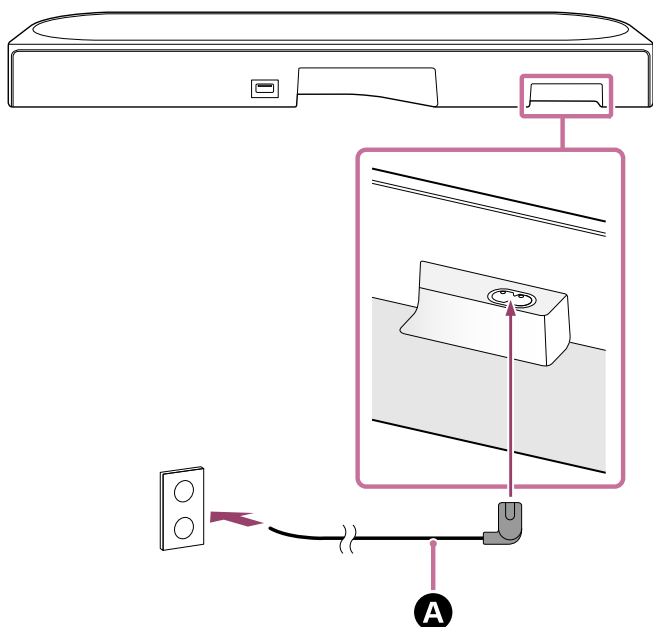

A Nätkabel för mitthögtalare (medföljer)

- 2 Anslut de främre högtalarnas nätkablar (medföljer) till nätingångarna på de 2 främre högtalarna och anslut sedan nätkablarna till vägguttagen.

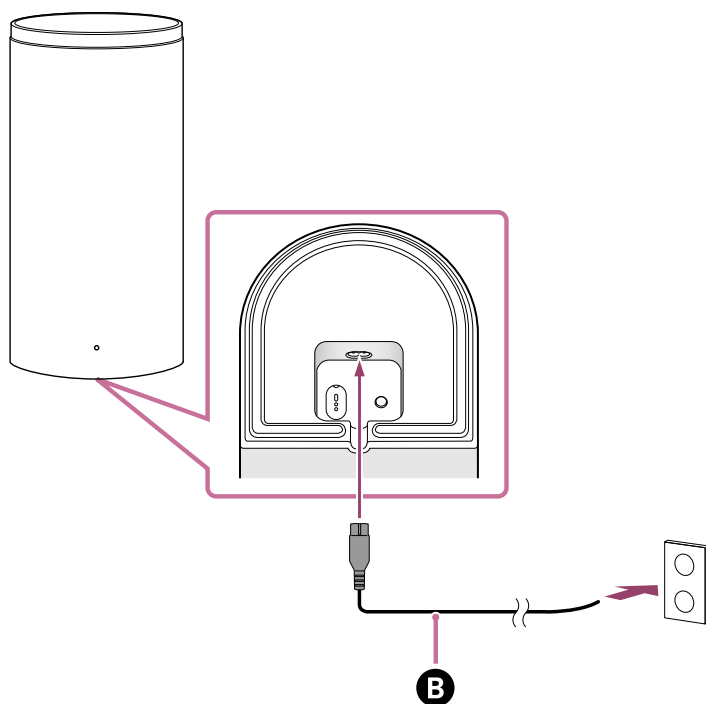

B Nätkabel för främre högtalare (medföljer)

När den främre högtalarens nätkabel ansluts till ett vägguttag slås den främre högtalaren på och strömindikatorn på den främre högtalaren blinkar vitt.

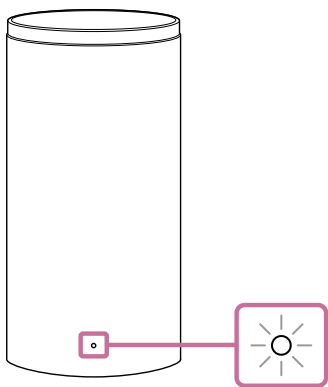

3 Kontrollera så att strömindikatorn på den främre högtalaren lyser vitt.

När anslutningen mellan mitthögtalaren och den främre högtalaren är upprättad så lyser strömindikatorn på den främre högtalaren vitt.

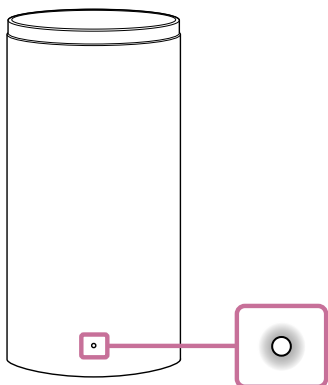

Se "[Om mitthögtalaren och de främre högtalarna inte är korrekt anslutna](#)" om anslutningen inte kan upprättas.

Relaterade avsnitt

- [Om mitthögtalaren och de främre högtalarna inte är korrekt anslutna](#)

TP1002271824

Hemmbiosystem
BRAVIA Theatre Trio

Utför inledande inställningar i "Sony | BRAVIA Connect"-appen

Använd "Sony | BRAVIA Connect"-appen för att installera och ställa in högtalarsystemet.

Om du redan använder en appkompatibel enhet så väljer du [Lägg till enhet] för installation och inställning efter att appen har uppdaterats till den senaste versionen.

1 Kontrollera så att mitthögtalaren är ansluten till TV:n och att mitthögtalaren är ansluten till strömförsörjningen.

2 Hämta och installera "Sony | BRAVIA Connect"-appen på din smarttelefon.



3 Öppna appen och följ anvisningarna på skärmen för att slutföra inställningen.

Anvisningar för installation och anslutning av de främre högtalarna finns i appen.

När mitthögtalaren och de främre högtalarna är anslutna så lyser strömindikatorerna på den främre högtalaren vitt. Om inte den främre högtalaren är ansluten till mitthögtalaren så lyser strömindikatorn på den främre högtalaren rött. Anslut den främre högtalaren till mitthögtalaren genom att se "[Om mitthögtalaren och de främre högtalarna inte är korrekt anslutna](#)".

Relaterade avsnitt

- [Installera mitthögtalaren och de främre högtalarna på ett TV-stativ och i hyllor](#)
- [Montera mitthögtalaren och de främre högtalarna på en vägg](#)
- [Använda med en subwoofer och bakre högtalare \(tillval\)](#)
- [När SA-RS5 bakre högtalare \(tillval\) används](#)
- [Ansluta till en TV](#)
- [Ansluta en AV-enhet](#)
- [Ansluta till nätuttaget](#)

TP1002271825

Hemmasystem
BRAVIA Theatre Trio

Om mitthögtalaren och de främre högtalarna inte är korrekt anslutna

Om inte den främre högtalaren är ansluten till mitthögtalaren på rätt sätt så lyser strömindikatorn på den främre högtalaren rött. Utför följande på fjärrkontrollskärmen i appen.

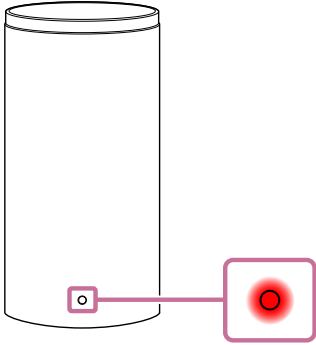



Tips

- Kontrollera högtalarens anslutningsstatus i [Inställningar] - [Inställningar för anslutning av trådlös högtalare] på fjärrkontrollskärmen i appen.

- 1 Tryck på [Inställningar] – [Inställningar för anslutning av trådlös högtalare] – [Anslutning trådlös högtalare].
- 2 Följ anvisningarna i appen.

För att manövrera med den medföljande fjärrkontrollen

1. Tryck på INPUT (Ingång),  (Ljudavstängning),  (Ljudavstängning), INPUT (Ingång) efter varandra inom 5 sekunder.
Huvudstatusindikatorn på mitthögtalaren blinkar växelvis i blått/vitt, och anslutningen till vänster och höger främre högtalare kommer att kopplas från.
2. Tryck på LINK på vänster och höger främre högtalare.
Strömindikatorerna på de främre högtalarna blinkar vitt två gånger var.
När anslutningen är upprättad så lyser strömindikatorerna på de främre högtalarna vitt.

Tips

- När du ansluter en subwoofer eller bakre högtalare (tillval) så kommer deras anslutningar också att kopplas från. Tryck på LINK på subwoofern eller de bakre högtalarna (tillval) för att ansluta dem igen.

Relaterade avsnitt

- [Indikatorer på mitthögtalaren](#)
- [Indikator på den främre högtalaren](#)
- [Utför inledande inställningar i "Sony | BRAVIA Connect"-appen](#)
- [\[Enkel inställning\]](#)
- [\[Inställningar för anslutning av trådlös högtalare\]](#)

Hemmasystem
BRAVIA Theatre Trio

Lyssna på TV-ljud

Använd fjärrkontrollskärmen i appen enligt följande.

- 1 Tryck på området för uppselningsinformation/ingångsväxling längst upp på skärmen för att växla ingång till [TV].

Om fjärrkontrollskärmen i appen som kan manövrera högtalarsystemet och BRAVIA visas så behöver inte ingången växlas på högtalarsystemet. Ljudingången på högtalarsystemet växlar i samband med det innehåll som visas på TV:n.

- 2 Justera volymen.

För att manövrera med den medföljande fjärrkontrollen

1. Tryck på INPUT (Ingång) för att huvudstatusindikatorn på mitthögtalaren ska lysa vitt.
2. Justera volymen.

OBS!

- Om det inte visas någon bild när TV-ingången (eARC/ARC) har valts så väljer du önskad TV-kanal med TV:ns fjärrkontroll.
- Det kan hända att ljudet stängs av på högtalarsystemet och att underliggande statusindikator på mitthögtalaren blinkar vitt, beroende på i vilken ordning du startar TV:n och högtalarsystemet. Om detta sker så slår du på TV:n före högtalarsystemet.

TP1002271826

Hemmabiosystem
BRAVIA Theatre Trio

Spela upp på ansluten AV-enhet

Använd fjärrkontrollskärmen i appen enligt följande.

1 Tryck på området för uppspelningsinformation/ingångsväxling längst upp på skärmen för att växla ingång till [HDMI].

Om fjärrkontrollskärmen i appen som kan manövrera högtalarsystemet och BRAVIA visas så behöver inte ingången växlas på högtalarsystemet. Ljudingången på högtalarsystemet växlar i samband med det innehåll som visas på TV:n.

2 Justera volymen.

För att manövrera med den medföljande fjärrkontrollen

1. Tryck på INPUT (Ingång) för att huvudstatusindikatorn på mitthögtalaren ska lysa grönt.
2. Justera volymen.

OBS!

- Om det inte finns någon bild från enheten som är ansluten till HDMI IN-uttaget på högtalarsystemet så tryck på uppspelningsknappen på den anslutna enheten.
- Om det inte finns någon bild från den anslutna enheten eller bilden från den anslutna enheten inte visas som den ska, öppna [Inställningar] - [HDMI-inställningar] och ändra [HDMI-signalformat]-inställningarna på fjärrkontrollskärmen i appen.
- Kontrollera att högtalarsystemet är anslutet till en enhet som är HDCP-kompatibel (High-bandwidth Digital Content Protection). Mer information finns i bruksanvisningen som medföljde ansluten enhet.
- Om inte något HDR-innehåll kan visas i högt dynamiskt omfång så kontrollera inställningarna för TV:n eller enheten som är ansluten till högtalarsystemet. Mer information finns i bruksanvisningen som medföljde TV:n eller ansluten enhet.
- Det kan hända att en AV-enhet inte kan mata ut HDR-innehåll i HDR-format beroende på [HDMI-signalformat]-inställningen. Öppna [Inställningar] - [HDMI-inställningar] och ändra [HDMI-signalformat] inställningarna på fjärrkontrollskärmen i appen för att passa videoformatet som AV-enheten har stöd för.
- Om bilden och ljudet från enheten som är ansluten till högtalarsystemet inte matas ut ur TV:n när högtalarsystemet är avstängt, öppna [Inställningar] - [HDMI-inställningar] - [Signalgenomföring] och ställ in på [Auto] eller [På] på fjärrkontrollskärmen i appen.

Relaterade avsnitt

- [\[HDMI-inställningar\]](#)

TP1002271827

Hemmabiosystem
BRAVIA Theatre Trio

Justera ljudkvalitet

Du kan utföra följande justeringar av ljudkvaliteten på fjärrkontrollskärmen i appen eller på den medföljande fjärrkontrollen.

Manövrera på fjärrkontrollskärmen i appen

När en appkompatibel BRAVIA är ansluten till högtalarsystemet med en HDMI-kabel så välj [Bild och ljud].

- **[Ljudfält]**
Ljud matas ut med surroundljudeffekten. Inställningen kan användas för att uppleva surroundljud med större närvaro.
- **[Röstläge]**
Framhäver dialog och gör det lättare att höra.
- **[Röstzoom]**
Denna funktion aktiveras när en Sony-TV kompatibel med högtalarsystemets länkningsfunktion ansluts. När TV-ingången väljs på högtalarsystemet fungerar röstzoom i stället för röstläget. Med röstzoom går det att justera volymen på endast mänsklig röst utan att ändra den övergripande volymen. Röstvolymen för nyhetsuppläsaren kan justeras så att den blir högre, för att göra det lättare att höra, och röstvolymen kan justeras så att den blir lägre för direktsända sportsändningar eller andra situationer där kommentaren är för högljudd.
- **[Nattläge]**
Matar ut klart ljud även vid låg volym för användning sent på kvällen med tydlig dialog och minimal förlust i återgivning.

Manövrera med den medföljande fjärrkontrollen

Varje gång du trycker på en knapp på medföljande fjärrkontroll så ändras inställningarna och det går att kontrollera inställningsstatus på mitthögtalarens underliggande statusindikator.

När den är på: underliggande statusindikator tänds en gång och lyser vitt en längre tid.

När den är av: underliggande statusindikator blinkar vitt två gånger.

- **SOUND FIELD (Ljudfält)**
Ljud matas ut med surroundljudeffekten. Inställningen kan användas för att uppleva surroundljud med större närvaro.
- **VOICE (Röstläge)**
Framhäver dialog och gör det lättare att höra. Röstzoomen används för att justera volymen på mänsklig röst när en TV som är kompatibel med högtalarsystemets länkningsfunktion är ansluten. När röstzoom är aktiverad så används det senaste inställda värdet i TV-menyn eller fjärrkontrollskärmen i appen.
- **NIGHT (Nattläge)**
Matar ut klart ljud även vid låg volym för användning sent på kvällen med tydlig dialog och minimal förlust i återgivning.

OBS!

- Inställningarna relaterade till ljudeffekter som har valts på fjärrkontrollskärmen i appen eller den medföljande fjärrkontrollen är inte tillgängliga under utmatning av testton.
- Om [Ljudfältsinställning] är inställt på [Dolby Speaker Virtualizer] och ljudfältet(*) är aktiverat så är röstläget(*) inaktiverat.

- Beroende på kombinationen av inställningar för ljudeffekter som har valts på fjärrkontrollskärmen i appen eller den medföljande fjärrkontrollen och det innehåll som spelas upp, kan det hända att effekten för [Ljudfältsoptimering] inte tillämpas eller att vissa högtalare inte matar ut ljud.
- Känslan av närvaro som kan uppnås med surroundljudbehandling kan variera beroende på innehållet som spelas upp.
- Kontrollera inställningen för digital ljudutmatning på enheten som är ansluten till högtalarsystemet för att spela flerkanaligt ljud. Mer information finns i bruksanvisningen som medföljde ansluten enhet.
- Nattlägesfunktionen(*) inaktiveras automatiskt när högtalarsystemet stängs av.
- Kontrollera webbsidan nedan för TV-apparater som är kompatibla med högtalarsystemets länkningsfunktion.
https://www.sony.net/hav_faq
- Det kan hända att röstzoom inte fungerar beroende på TV:ns inställning eller innehållet som spelas upp.

* Du kan ställa in på fjärrkontrollskärmen i appen eller på den medföljande fjärrkontrollen.

Relaterade avsnitt

- [\[Ljudinställningar\]](#)

TP1002271828

5-071-592-71(1) Copyright 2026 Sony Corporation

Hemmbiosystem
BRAVIA Theatre Trio

Lyssna på musik genom att parkoppla BLUETOOTH-enheten som ansluts för första gången

För att använda BLUETOOTH-funktionen måste högtalarsystemet och BLUETOOTH-enheten måste parkopplas i förväg. Parkoppling är processen som registrerar enheter med varandra i förväg.

1 Slå på BLUETOOTH-enheten.

2 Växla ingång till [Bluetooth] på fjärrkontrollskärmen i appen.

Om en annan BLUETOOTH-enhet redan är ansluten till högtalarsystemet så väljer du [Anslut till andra enheter]. Högtalarsystemet växlar till parkopplingsläget och huvudstatusindikatorn på mitthögtalaren blinkar två gånger upprepat i blått genom att växla till [Bluetooth]-ingången utan en parkopplad enhet.

3 Lokaliserar högtalarsystemet på BLUETOOTH-enheten genom att utföra parkopplingsprocessen.

Listan över BLUETOOTH-enheter som identifieras av BLUETOOTH-enheten visas på BLUETOOTH-enhetens skärm.

För information om parkoppling med BLUETOOTH-enheten se bruksanvisningen för BLUETOOTH-enheten.

4 Välj högtalarsystemet(*) i listan med enheter som visas på BLUETOOTH-enhetens skärm och registrera högtalarsystemet och BLUETOOTH-enheten med varandra.

Om en kodnyckel efterfrågas anger du "0000".

* BRAVIA Theatre Trio eller enhetsnamnet som är inställt i [Enhetsnamn].

5 Bekräfta på fjärrkontrollskärmen i appen att högtalarsystemet och BLUETOOTH-enheten är anslutna via BLUETOOTH-funktionen.

Namnet på ansluten BLUETOOTH-enhet visas på fjärrkontrollskärmen i appen.

6 Starta ljuduppspelning med musikappen på ansluten BLUETOOTH-enhet.

Ljudet matas ut från högtalarsystemet.

7 Justera volymen.

Justera högtalarsystemets volym via fjärrkontrollskärmen i appen, musikuppspelningsappen eller på  (Volym) + (plus)/– (minus) på medföljande fjärrkontroll.

Spela upp eller pausa innehållet genom att trycka på ikonen för uppspelning på fjärrkontrollskärmen i appen.

OBS!

- Försök med följande åtgärder på BLUETOOTH-enheten om parkopplingen misslyckas.
 - Acceptera begäran om parkoppling.
 - Om maximalt antal parkopplade enheter på BLUETOOTH-enheten har uppnåtts så ska onödiga enheter tas bort.

- Om högtalarsystemet har återställts så ska parkopplingsinformationen för högtalarsystemet raderas från BLUETOOTH-enheten och parkopplingen utföras igen.

Tips

- Om det inte finns BLUETOOTH-enhet parkopplad (t.ex. direkt efter inköpet av högtalarsystemet) så växlar högtalarsystemet till parkopplingsläget genom att ingången ändras till [Bluetooth].
- Utför parkoppling för en andra eller efterföljande BLUETOOTH-enhet.

Relaterade avsnitt

- [Ställa in den trådlösa funktionen till på eller av](#)
- [Återställa högtalarsystemet](#)

TP1002271829

Lyssna på musik från den parkopplade BLUETOOTH-enheten

1 Slå på BLUETOOTH-funktionen på BLUETOOTH-enheten.

2 Växla ingång till [Bluetooth] på fjärrkontrollskärmen i appen.

Högtalarsystemet återansluter automatiskt till den BLUETOOTH-enhet som senast var ansluten till högtalarsystemet.

Om en annan BLUETOOTH-enhet redan är ansluten till högtalarsystemet så väljer du [Anslut till andra enheter]. Använd sedan den BLUETOOTH-enhet som du vill ansluta till högtalarsystemet och välj högtalarsystemet som anslutningsenhet för BLUETOOTH-funktionen.

3 Starta ljuduppspelning med musikappen på ansluten BLUETOOTH-enhet.

Ljudet matas ut från högtalarsystemet.

4 Justera volymen.

Justera högtalarsystemets volym via fjärrkontrollskärmen i appen eller musikuppspelningsappen. Spela upp eller pausa innehållet genom att trycka på ikonen för uppspelning på fjärrkontrollskärmen i appen.

För att manövrera med den medföljande fjärrkontrollen

1. Slå på BLUETOOTH-funktionen på BLUETOOTH-enheten.
2. Tryck på INPUT (Ingång) för att huvudstatusindikatorn på mitthögtalaren ska lysa blått.

Högtalarsystemet återansluter automatiskt till den BLUETOOTH-enhet som senast var ansluten till högtalarsystemet.

Om det inte går att ansluta till den BLUETOOTH-enhet du använde i steg 1 så väljer du [Anslut till andra enheter] på fjärrkontrollskärmen i appen. Använd sedan den BLUETOOTH-enhet som du använde i steg 1 för att välja högtalarsystemet som anslutningsenhet för BLUETOOTH-funktionen.

3. Starta ljuduppspelning med musikappen på ansluten BLUETOOTH-enhet.
4. Justera volymen.

Tips

- Om inte någon BLUETOOTH-anslutning upprättas mellan högtalarsystemet och BLUETOOTH-enheten så väljer du högtalarsystemet på BLUETOOTH-enheten.
- Om ljudet fördröjs så går det att förbättra genom att öppna [Inställningar] – [Bluetooth-inställningar] – [Bluetooth-anslutningskvalitet] och ställa in på [Prioritet på stabil anslutning] på fjärrkontrollskärmen i appen.

För att koppla från BLUETOOTH-enheten

Använd någon av följande metoder för att koppla ur.

- Stäng av BLUETOOTH-funktionen på BLUETOOTH-enheten.
- Stäng av högtalarsystemet eller BLUETOOTH-enheten.

Relaterade avsnitt





- [Ställa in den trådlösa funktionen till på eller av](#)

TP1002271830

5-071-592-71(1) Copyright 2026 Sony Corporation

Ställa in den trådlösa funktionen till på eller av

Den trådlösa funktionen ställs in till på som standard.

- Tryck på INPUT (Ingång),  (Volym) – (minus) och  (Ljudavstängning) på den medföljande fjärrkontrollen i den här ordningen för att stänga av BLUETOOTH och trådlös LAN-funktion. Den underliggande statusindikatorn på mitthögtalaren blinkar vitt två gånger.
- Tryck på INPUT (Ingång),  (Volym) – (plus) och  (Ljudavstängning) på den medföljande fjärrkontrollen i den här ordningen för att slå på BLUETOOTH och trådlös LAN-funktion. Den underliggande statusindikatorn på mitthögtalaren tänds en gång och lyser vitt under en längre tid.

OBS!

- Det går inte att utföra följande funktioner när den trådlösa funktionen är inställd på av:
 - Parkoppling och/eller anslutning med en BLUETOOTH-enhet.
 - Använda "Sony | BRAVIA Connect"-appen.
 - Spela upp musik i nätverket via trådlöst LAN.

TP1002271831

Hemmabiosystem
BRAVIA Theatre Trio

Använda Spotify

Börja spela upp något på Spotify med Spotify-appen, tryck på högtalarikonen längst ner i hörnet av skärmen och tryck på enheten i den meny som visas.

Använd din telefon, surfplatta eller dator som fjärrkontroll för Spotify. Gå till spotify.com/connect för att ta reda på hur

OBS!

- Spotify-appen är tillgänglig i följande [marknader/regioner](#).

Tips

- Om [Inställningar] - [Systeminställningar] - [Nätverks-/Bluetooth-standby] har ställts in på [Av] på fjärrkontrollskärmen i appen, kan uppspelning inte startas om högtalarsystemet är i standbyläge. Om det är inställt på [På] så startar högtalarsystemet från standbyläge och spelar upp musik.

TP1002069128

Hemmasystem
BRAVIA Theatre Trio

Använda AirPlay

Högtalarsystemet är kompatibelt med AirPlay. Musikinnehåll kan väljas på en iOS-enhet t.ex. en iPhone, iPad eller iPod touch och strömmas till högtalarsystemet.

- 1 Anslut iOS-enheten med Wi-Fi till samma nätverk som högtalarsystemet.**
- 2 Spela den musik du vill strömma på iOS-enheten.**
- 3 Visa AirPlay-ikonen () på iOS-enheten och tryck på den.**
- 4 Välj högtalarsystemet som den högtalare du ska strömma till på iOS-enheten.**
Musiken spelas upp på högtalarsystemet.

Tips

- Musik kan strömmas till flera högtalare genom att välja ytterligare högtalare tillsammans med högtalarsystemet.
- Om [Inställningar] - [Systeminställningar] - [Nätverks-/Bluetooth-standby] har ställts in på [Av] på fjärrkontrollskärmen i appen, kan uppspelning inte startas om högtalarsystemet är i standbyläge. Om det är inställt på [På] så startar högtalarsystemet från standbyläge och spelar upp musik.

Strömma musik på högtalarsystemet genom att prata med Siri

Om du lägger till högtalarsystemet i Home-appen på iOS-enheten så kan du strömma musik till högtalarsystemet genom att prata med Siri.

OBS!

- Det går inte att prata med högtalarsystemet för att manövrera eftersom högtalarsystemet inte har någon mikrofon.
- Inte alla Siri-funktioner finns tillgängliga på högtalarsystemet.

TP1002069129

Hemmabiosystem
BRAVIA Theatre Trio

Använda högtalarsystemet genom att låsa det till en TV (Kontroll för HDMI-funktion)

Högtalarsystemkontroller som ström på/av eller volymjustering kan låsas till en TV:s kontroller genom att använda en HDMI-kabel för att ansluta högtalarsystemet till en TV som är kompatibel med Kontroll för HDMI-funktionen.

Om Kontroll för HDMI-funktionen

Kontroll för HDMI-funktionen är en funktion som låser enheter som är anslutna med en HDMI (High-Definition Multimedia Interface)-kabel så att enheterna kan användas tillsammans.

Denna funktion stöds av enheter som är kompatibla med Kontroll för HDMI-funktionen, men det kan hända att den inte fungerar med andra enheten än de som är tillverkade av Sony.

Förbered användning av högtalarsystemet genom att låsa det till en TV

Aktivera inställningarna för Kontroll för HDMI-funktionen på TV:n som är ansluten till högtalarsystemet med en HDMI-kabel.

Högtalarsystemets inställning Kontroll för HDMI-funktion är aktiverad som standard.

OBS!

- TV:n måste vara kompatibel med Kontroll för HDMI-funktionen. Ytterligare information finns i TV:ns bruksanvisning.
- Kontrollera TV:ns högtalarinställningar. Strömmen till högtalarsystemet synkroniseras med TV:ns högtalarinställningar. Ytterligare information finns i TV:ns bruksanvisning.
- Om ljudet tidigare matades ut från TV:ns högtalare så kan det, beroende på TV:n, hända att högtalarsystemet inte slås på genom låsning till TV:ns strömkontroller, även om TV:n slås på.

Tips

- Om en enhet som t.ex. en Blu-ray Disc-spelare ansluts till en TV med en HDMI-kabel så ska Kontroll för HDMI-funktionen aktiveras.
- Aktivera Kontroll för HDMI-funktionen på en TV eller Blu-ray Disc-spelare genom att se bruksanvisningen.
- Om Kontroll för HDMI-funktionen ("BRAVIA Sync") aktiveras på en TV som är tillverkad av Sony så aktiveras också Kontroll för HDMI-funktionen på högtalarsystemet automatiskt.
- Inställningen för Kontroll för HDMI-funktionen på högtalarsystemet kan ändras genom att öppna [Inställningar] - [HDMI-inställningar] - [Kontroll för HDMI] på fjärrkontrollskärmen i appen.

Slå på/av strömmen eller justera volymen via en TV-fjärrkontroll

När TV:n slås på/av eller volymen justeras med TV:ns fjärrkontroll så är högtalarsystemets strömbrytare eller volymjustering låst till TV-fjärrkontrollen.

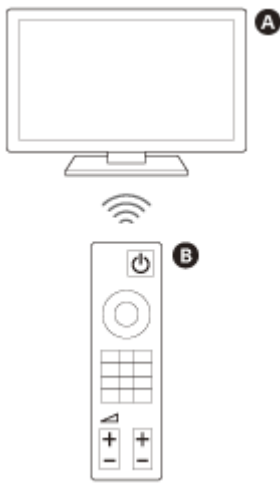

A TV

B TV-fjärrkontroll

Låsning av strömbrytare

När TV:n slås på så slås högtalarsystemet på automatiskt. När TV:n stängs av så stängs högtalarsystemet av automatiskt.

OBS!

- Om högtalarsystemet stängs av innan TV:n stängs av så kanske högtalarsystemet inte slås på automatiskt ens när TV:n slås på nästa gång. I sådana fall ska du utföra följande funktion.
 - Välj högtalarsystemet som enhet för ljudutmatning i TV-menyn.
 - Om en Sony-TV används så slår du på högtalarsystemet när TV:n är påslagen.

Volymjustering

Ljudet från TV:n som du ser på matas automatiskt ut i högtalarsystemet. Justera volymen för högtalarsystemet genom att använda TV:ns fjärrkontroll.

Funktion för uppspelning med en knapptryckning

Högtalarsystemet och TV:n slås på automatiskt när innehåll spelas upp på en Blu-ray Disc-spelare som är ansluten till högtalarsystemet, eller när till exempel PS-knappen trycks in på PlayStation®5-kontrollen.

OBS!

- Beroende på TV:n, om [Inställningar] - [HDMI-inställningar] - [Signalgenomföring] är inställd på [Auto] eller [På] på fjärrkontrollskärmen i appen och TV-ljudet senast matades ut ur högtalarna på TV:n, kanske högtalarsystemet inte slås på och då kan ljud och bild endast matas ut på TV:n, även om enhetens innehåll spelas upp.

Relaterade avsnitt

- [\[HDMI-inställningar\]](#)

TP1002068635

Hemmbiosystem
BRAVIA Theatre Trio

Använd högtalarsystemet genom att låsa det till en TV som är kompatibel med "BRAVIA Sync"-funktionen

"BRAVIA Sync" är en utökad funktion som har utvecklats av Sony baserat på Kontroll för HDMI-funktionen. Genom att använda en HDMI-kabel för att ansluta "BRAVIA Sync"-kompatibla enheter som en TV eller en Blu-ray Disc-spelare kan enheterna låsas till varandra och styras.

För att använda "BRAVIA Sync"

Aktivera Kontroll för HDMI-funktionen på Sony-enheten för att aktivera "BRAVIA Sync."

Vad du kan göra med "BRAVIA Sync"

Kontroll för HDMI-funktionen

- Låsning av strömbrytare
- Volymjustering
- Funktion för uppspelning med en knapptryckning

Relaterade avsnitt

- [Använda högtalarsystemet genom att låsa det till en TV \(Kontroll för HDMI-funktion\)](#)
- [\[HDMI-inställningar\]](#)

TP1002068636

Hemmbiosystem
BRAVIA Theatre Trio

[Inställningar för anslutning av trådlös högtalare]

Det här är inställningarna för anslutning av medföljande främre högtalare eller subwoofern och bakre högtalare (tillval). Följande inställningsalternativ visas genom att trycka på [Inställningar] – [Inställningar för anslutning av trådlös högtalare] på fjärrkontrollskärmen i appen.

Kontroll av trådlös högtalarstatus

Används för att kontrollera anslutningsstatus för högtalarna som är anslutna till högtalarsystemet på skärmen i appen.

[Anslutning trådlös högtalare]

Används för att konfigurera anslutningsinställningarna för de medföljande främre högtalarna och en subwoofer eller bakre högtalare (tillval). Det kan också användas för att ersätta en ansluten subwoofer eller bakre högtalare med en ny subwoofer eller bakre högtalare.

[Trådlös kanal]

När det är inställt på [Auto] så väljs den bästa kanalen för trådlös kommunikation automatiskt. När kanalen är låst så utförs trådlös kommunikation på den angivna kanalen.

Om du upplever ljudavbrott eller om nätverksfunktionerna för kringutrustning som t.ex. en TV ansluten till högtalarsystemet inte fungerar korrekt så kan ändring av denna inställning förbättra situationen.

[Trådlös uppspelningskvalitet]

Används för att ställa in trådlös uppspelningskvalitet för de medföljande främre högtalarna och en subwoofer och bakre högtalare (tillval).

TP1002271832

Hemmbiosystem
BRAVIA Theatre Trio

[Ljudinställningar]

Dessa är inställningarna för ljudutgång.

Följande inställningsalternativ visas genom att trycka på [Inställningar] – [Ljudinställningar] på fjärrkontrollskärmen i appen.

[Ljudfältsoptimering]

Optimerar ljudfältseffekten. Följ anvisningarna på skärmen.

När du har slutfört den första inställningen av högtalarsystemet och högtalarna (tillval) och byter platsen eller positionen där de är installerade så utför du den här inställningen igen.

Användning av kalibreringsmikrofonen möjliggör mer exakta mätningar.

[Ljudfältsinställning]

Används för att ställa in ljudfälttyp, bioakustiska egenskaper och uppspelningsmetod för stereoinnehåll.

För att lyssna på dessa ljudeffekter kan du aktivera ljudfältet på fjärrkontrollskärmen i appen eller på den medföljande fjärrkontrollen.

[Ljudfältets nivå]

Justerar höjden på hela ljudfältet för att förbättra känslan av samspel mellan bild och ljud.

[IMAX Enhanced Mode]

Justera ljudet automatiskt för att matcha skaparens avsikt när du spelar IMAX Enhanced-innehåll.

Högtalarna (tillval) krävs för att kunna använda IMAX® Enhanced. För ytterligare information se följande webbadress.

<https://www.sony.net/comp-home/>

[Kontroll av ljudutgång]

Används för att kontrollera ljudutgången för de aktuella inställningarna och se om ljudet matas ut konsekvent ur varje högtalare.

[DSEE Ultimate]

Spelar upp precisionsuppskalad komprimerad musik med hjälp av AI-teknik.

[Ljud-DRC]

Komprimerar ljudsignalens dynamiska omfång (intervallet mellan de högsta och tystaste delarna) för att göra det lättare att höra svagare ljud.

[DTS dialog kontroll]

Volymen på dialogrutan justeras och innehåll som är kompatibelt med dialogkontrollfunktionen DTS:X spelas upp.

[A/V-synk]

Justerar fördröjningen mellan bild och ljud.

[Avancerad automatisk volym]

Reducera volymförändringar som orsakas av ingångssignalen. Denna funktion är effektiv när volymen på TV-reklam är högre än själva TV-programmet.

[Inställning av subwooferfas]

Visas endast när subwoofrar som stöder anslutningen av två subwoofrar är anslutna till högtalarsystemet.

Kontrollera produktspecifikationerna på Sonys webbplats med produktinformation för att bekräfta om subwoofrarna stöder anslutningen av två subwoofrar.

Att ändra subwoofers fasinställning kan förbättra den totala sammanhållningen av ljudkvaliteten från låga till höga frekvenser eller förbättra upplevd brist på bas. Beroende på antalet anslutna subwoofrar väljer du inställningen med beaktande av följande.

- När en enda subwoofer är ansluten
Välj en inställning som gör att basfrekvenserna hörs bäst när du spelar låtar med manlig sång eller manlig dialog.
- När två subwoofrar är anslutna
Välj en inställning som gör att basfrekvenserna hörs bäst när du spelar låtar med manlig sång eller manlig dialog, och också gör att basfrekvenserna för filmlydeffekter och musik hörs naturligt och fullständigt.

Relaterade avsnitt

- [Medföljande fjärrkontroll](#)
- [Appens fjärrkontrollskärm](#)
- [Installera mitthögtalaren och de främre högtalarna på ett TV-stativ och i hyllor](#)
- [Montera mitthögtalaren och de främre högtalarna på en vägg](#)
- [Använda med en subwoofer och bakre högtalare \(tillval\)](#)
- [\[HDMI-inställningar\]](#)

TP1002271833

Hemmasystem
BRAVIA Theatre Trio

[HDMI-inställningar]

Detta är inställningarna för HDMI.

Följande inställningsalternativ visas genom att trycka på [Inställningar] – [HDMI-inställningar] på fjärrkontrollskärmen i appen.

[Kontroll för HDMI]

När Kontroll för HDMI-funktionen är aktiverad så kan du använda enheter som är anslutna med en HDMI-kabel till varandra och ta emot ARC-ljud från TV:n.

[TV-avstängningslänk]

När TV:n stängs av stängs också högtalarsystemet av genom att det är låst till TV:ns strömbrytare. Ställ in [Kontroll för HDMI] till [På].

[Signalgenomföring]

Skickar HDMI-signalen till TV:n även om högtalarsystemet är avstängt.

[eARC]

När en TV som är kompatibel med eARC ansluts så ska den här inställningen aktiveras för att aktivera eARC-funktionen. När en TV som är kompatibel med ARC (men inte kompatibel med eARC) ansluts så fungerar ARC-funktionen oavsett hur funktionen är inställd.

Kontrollera inställningen för eARC på TV:n när eARC är aktiverat. Ytterligare information finns i TV:ns bruksanvisning.

[HDMI-signalformat]

Används för att välja videoformat som går att ta emot. Om bilden och ljudet från en enhet som är ansluten till högtalarsystemet inte matas ut på rätt sätt så ändrar du inställningen.

OBS!

- Om videoformatet som har valts för denna inställning inte matas ut så kan det hända att videosignalsspecifikationerna och inställningarna för din TV inte stämmer med högtalarsystemets. Kontrollera TV:ns videosignalsspecifikationer och inställningar. Se TV:ns bruksanvisning för mer information om TV:ns specifikationer och inställningar.
- Om bilden och ljudet inte matas ut när du har ställt in [Förbättrat format (4K120, 8K)] så ställer du in det på [Förbättrat format] eller [Standardformat].
- Om bilden och ljudet inte matas ut när du har ställt in [Förbättrat format] så ställer du in det på [Standardformat].
- Mer information om vilka videoformat som går att ta emot och vilken HDMI-kabel som går att använda finns under "[HDMI-videoformat som stöds](#)".
- VRR/ALLM/SBTM/QMS-funktionen är kopplad till den här inställningen och aktiveras när [Förbättrat format (4K120, 8K)] (standardinställningen) har ställts in.

[Videoutgång för TV med PIP/PBP-visning]

Matar ut bilden från HDMI-ingången på högtalarsystemet till TV:n när TV-ingången (eARC/ARC) har valts på högtalarsystemet. Aktivera den här inställningen när du vill visa två fönster på TV:n, inklusive bilden från HDMI-ingången på högtalarsystemet.

TP1002068639

5-071-592-71(1) Copyright 2026 Sony Corporation

Hemmbiosystem
BRAVIA Theatre Trio

[Bluetooth-inställningar]

Detta är den avancerade inställningen för BLUETOOTH-funktionen.

Följande inställningsalternativ visas genom att trycka på [Inställningar] – [Bluetooth-inställningar] på fjärrkontrollskärmen i appen.

[Bluetooth-anslutningskvalitet]

Används för att ställa in anslutningskvalitet för BLUETOOTH för att spela upp ljud från en mobil enhet på högtalarsystemet.

[Uppspelning av ljud via Bluetooth]

Visar en guide för att växla högtalarsystemet till BLUETOOTH-ingång.

Relaterade avsnitt

- [Ställa in den trådlösa funktionen till på eller av](#)

TP1002068640

Hemmbiosystem
BRAVIA Theatre Trio

[Systeminställningar]

Detta är inställningarna för högtalarsystemet.

Följande inställningsalternativ visas genom att trycka på [Inställningar] – [Systeminställningar] på fjärrkontrollskärmen i appen.

[Automatisk standby]

När högtalarsystemet inte används och det inte finns någon insignal i ca 20 minuter så går högtalarsystemet automatiskt in i nätverksstandbyläge eller standbyläge.

[Nätverks-/Bluetooth-standby]

Högtalarsystemet kan slås på via nätverket eller BLUETOOTH-funktionen. Högtalarsystemet kan även slås på från appen.

På: När strömmen är avstängd så växlar högtalarsystemet till nätverksstandbyläget.

Av: När strömmen är avstängd så växlar högtalarsystemet till standbyläget.

OBS!

- Om [Nätverks-/Bluetooth-standby] är inställt på [Av] kan det ta längre tid för ljudet att matas ut i högtalarsystemet när högtalarsystemet slås på.

[Automatisk uppdatering]

Används för att aktivera automatiska nätverksuppdateringar.

[Dimmer]

Du kan ändra ljusstyrkan på indikatorerna på mitthögtalaren och de främre högtalarna. Ljusstyrkan på indikatorerna för subwoofern (tillval) och de bakre högtalarna (tillval) ändras också.

[Enhetsnamn]

Används för att ändra namnet på högtalarsystemet som visas när en funktion som t.ex. BLUETOOTH används.

[Systeminformation]

Visar information om högtalarsystemet som t.ex. programvaruversion.

[Information om programvarulicens]

Visar information om programvarulicensen.

Hemmbiosystem
BRAVIA Theatre Trio

[Nätverksinställningar]

Det här är inställningarna för nätverket.

Följande inställningsalternativ visas genom att trycka på [Inställningar] – [Nätverksinställningar] på fjärrkontrollskärmen i appen.

[Nätverksansl.status]

Används för att kontrollera nätverksinställningarna på högtalarsystemet.

[Kontohantering]

Används för att kontrollera listan över användare som för närvarande använder högtalarsystemet eller för att avbryta registrering av användare. Upp till 20 användarkonton kan registreras.

[Sekretessinställning]

Högtalarsystemet samlar in information om din användning av enheten. Kontrollera integritetspolicyn som visas under installationen och ange om du samtycker till datainsamlingen eller inte.

Tips

- När du har samtyckt kan du stoppa insamlingen av information genom att dra tillbaka ditt samtycke eller återställa högtalarsystemet till fabriksinställningarna.

Relaterade avsnitt

- [Återställa högtalarsystemet](#)

TP1002069130

Hemmbiosystem
BRAVIA Theatre Trio

[Enkel inställning]

Grundinställningarna, högtalarinställningarna och surroundljudoptimeringen för högtalarsystemet är enkla att ställa in. Tryck på [Inställningar] - [Enkel inställning] på fjärrkontrollskärmen i appen.

TP1002068637

Hemmbiosystem
BRAVIA Theatre Trio

[Programvaruuppdatering]

Används för att uppdatera programvaran för högtalarsystemet, subwoofer (tillval) eller bakre högtalare (tillval).
Tryck på [Inställningar] - [Programvaruuppdatering] på fjärrkontrollskärmen i appen.

TP1002271835

5-071-592-71(1) Copyright 2026 Sony Corporation

Hemmbiosystem
BRAVIA Theatre Trio

Spara energi i standbyläge

För att minska energiförbrukningen i standbyläge ska inställningarna konfigureras enligt följande.

- Öppna [Inställningar] - [HDMI-inställningar] - [Signalgenomföring] och ställ in på [Av] på fjärrkontrollskärmen i appen.
- Öppna [Inställningar] - [Systeminställningar] - [Nätverks-/Bluetooth-standby] och ställ in på [Av] på fjärrkontrollskärmen i appen.

OBS!

- Om [Nätverks-/Bluetooth-standby] är inställt på [Av] kan det ta längre tid för ljudet att matas ut i högtalarsystemet när högtalarsystemet slås på.

TP1002069132

Hemmbiosystem
BRAVIA Theatre Trio

Felsökning

Följ förfarandet nedan om du stöter på problem.

1. Kontrollera att andra enheter som är anslutna till högtalarsystemet eller TV:n är anslutna till korrekt uttag med korrekta kablar och att de är ordentligt instuckna hela vägen.



2. Koppla från nätkabeln från vägguttaget och anslut den sedan igen efter några minuter.



3. Kontrollera tillämpliga problem och lösningar genom att använda någon av följande metoder.

- Välj Hjälp i menyn i "Sony | BRAVIA Connect"-appen för supportinformation.
- På supportsidan väljer du modellnamnet på högtalarsystemet och kontrollerar supportinformationen. Se "[Webbplats för kundsupport](#)" för webbadressen till supportsidan.



4. Återställa högtalarsystemet.

Alla högtalarsysteminställningar återställs till sina ursprungliga tillstånd.



5. Om högtalarsystemet fortfarande inte fungerar korrekt så kontaktar du Sony-supporten eller din närmaste Sony-återförsäljare.

- Sony-supporten:
<https://www.sony.net/support-contact>

Relaterade avsnitt

- [Webbplats för kundsupport](#)
- [Återställa högtalarsystemet](#)

TP1002068618

Hemmasystem
BRAVIA Theatre Trio

Webbplats för kundsupport

På supportsidan hittar du följande information.

Se supportsidan för ditt land/region.

- Frågor och svar
- Senaste drivrutiner och programuppdatering
- Kontakta support
- Produktreparation
- Registrera din produkt

För kunder i USA, Kanada och Latinamerika:

<https://www.sony.com/am/support>

För kunder i Europa:

<https://www.sony.eu/support/>

För kunder i fastlands-Kina:

<https://service.sony.com.cn/>

För kunder i Asien/Stilla havet, Oceanien, Mellanöstern och Afrika:

<https://www.sony-asia.com/support>

För kunder i Japan:

<https://www.sony.jp/support/>

TP1002068601

Hemmasystem
BRAVIA Theatre Trio

Återställa högtalarsystemet

Återställ högtalarsystemet om högtalarsystemet fortfarande inte fungerar som det ska med "[Felsökning](#)".

Återställa mitthögtalaren

Håll  (strömbrytaren) intryckt på mitthögtalaren i minst 10 sekunder tills återställningsljudet hörs.

Huvudstatusindikatorn på mitthögtalaren blinkar växelvis i vitt/blått och återställningen startar.

När återställningen är klar så startas mitthögtalaren om.

Vänta tills huvudstatusindikatorn på mitthögtalaren blinkar vitt, följt av meddelandeljudet för påslagning.

Återställa den främre högtalaren

Återställ vänster respektive höger främre högtalare.

1. Med strömmen påslagen håller du LINK intryckt på den främre högtalaren i minst 10 sekunder tills återställningsljudet hörs.

Återställningen startar när strömindikatorn på den främre högtalaren blinkar i vitt/blått växelvis och återställningsljudet hörs. När återställningen är klar så slutar strömindikatorn att blinka, meddelandeljudet för påslagning hörs och den främre högtalaren stängs av.

2. Slå på den främre högtalaren genom att trycka på LINK på den främre högtalaren.

OBS!

- När högtalarsystemet är återställt så radera parkopplingsinformationen för högtalarsystemet (namnet på högtalarsystemet (**), LE_name på högtalarsystemet) från BLUETOOTH-inställningen på din smarttelefon(*) osv. som är ansluten till högtalarsystemet.
 - * Smarttelefoner med appen installerad, ljudenheter som är kompatibla med BLUETOOTH-funktionen osv.
 - ** BRAVIA Theatre Trio eller enhetsnamnet som är inställt under [Enhetsnamn].
- Om du återställer högtalarsystemet utför du inledande inställning i appen.
- Genom att återställa kan det hända att länken till mitthögtalaren och den främre högtalaren eller subwoofern och bakre högtalare (tillval) försvinner. Utför i sådana fall [Inställningar för anslutning av trådlös högtalare] i appen.

Relaterade avsnitt

- [Indikatorer på mitthögtalaren](#)
- [Indikator på den främre högtalaren](#)
- [Utför inledande inställningar i "Sony | BRAVIA Connect"-appen](#)
- [\[Inställningar för anslutning av trådlös högtalare\]](#)

TP1002271836

Hemmasystem
BRAVIA Theatre Trio

Specifikationer

Mitthögtalare (YY2100C1)

Avsnitt om mitthögtalare

Högtalare

45 mm × 108 mm (1 13/16 tum × 4 3/8 tum) kontyp (2)

Högtalarsystem

Basreflex typ

Avsnitt om mittdiskant högtalare

Högtalare

25 mm (1 tum) mjuk kupol typ (1)

Avsnitt om trådlöst LAN

Kommunikationssystem

IEEE 802.11 a/b/g/n/ac/ax

Avsnitt om BLUETOOTH

Utgång

BLUETOOTH-specifikation effektklass 1.5

Maximalt kommunikationsavstånd

Avstånd utan hinder ca. 30 m (98,4 fot)*

* Det verkliga avståndet kan variera beroende på faktorer som t.ex. hinder mellan enheterna, magnetfält runt mikro vågsugnar, statisk elektricitet, användning av sladdlös telefon, mottagningskänslighet, operativsystem, programvara m.m.

Frekvensband

2,4 GHz-band (2,400 0 GHz – 2,483 5 GHz)

Modulationsmetod

FHSS

Kompatibel BLUETOOTH-profil*

* En BLUETOOTH-profil standardiserar funktioner enligt egenskaperna hos BLUETOOTH-enheter.

A2DP (Advanced Audio Distribution Profile)

AVRCP (Audio Video Remote Control Profile)

Kodek som stöds*

* Kodek är ett format för komprimering och konvertering av ljudsignaler.

SBC (Subband Codec)

AAC (Advanced Audio Coding)

LDAC™*

* LDAC är en ljudkodningsteknik som utvecklats av Sony. Den gör det möjligt att sända högupplöst (Hi-Res) ljudinnehåll, till och med över en BLUETOOTH-anslutning.

Motsvarande skydd av innehåll

SCMS-T

Överföringsräckvidd (A2DP)

20 Hz – 20 000 Hz (samplingsfrekvens 44,1 kHz)

20 Hz – 40 000 Hz (samplingsfrekvens LDAC 96 kHz, 990 kbit/s överföring)

OBS!

- Beroende på nätverksmiljön kan avbrott ske vid överföring med höga bithastigheter.

Avsnitt om USB (endast för serviceanvändning)

FOR SERVICE-port

Typ A (för anslutning av USB-minne)

HDMI-avsnitt

Kontakt

Typ A (19 stift)

Avsnitt om trådlös sändare/mottagare

Kommunikationssystem

Specifikation för trådlöst ljud

Modulationsmetod

OFDM

Allmänt

Ingång

HDMI IN

Utgång

HDMI OUT (TV (eARC/ARC))

Energiförbrukning

På: 31 W

Nätverksstandbyläge ([Nätverks-/Bluetooth-standby] är inställt till PÅ): 3,5 W eller mindre

Standbyläge ([Nätverks-/Bluetooth-standby] är inställt på AV): 0,5 W eller mindre*

* När [Signalgenomföring] är inställt till [Av] eller när [Signalgenomföring] är inställt till [Auto] och ansluten TV är avstängd.

* Om du ändrar inställningarna för enheten enligt beskrivningen nedan så kommer energiförbrukningen att överskrida det värde som anges ovan.

– Ställ in [Signalgenomföring] på [På]

– Ställ in [Signalgenomföring] på [Auto] och [Kontroll för HDMI] på [Av]

När funktionen [Automatisk standby] är aktiverad, om enheten inte används och det inte finns någon insignal i ca 20 minuter, så går mitthögtalaren automatiskt in i nätverksstandbyläge eller standbyläge.

Genom att inaktivera [Automatisk standby]-funktionen ökar denna enhets energiförbrukning.

Mått* (B × H × D)

* Inklusive utskjutande delar och reglage.

Mitthögtalare:

Ca. 589 mm × 64 mm × 165 mm (23 1/4 tum × 2 5/8 tum × 6 1/2 tum)

Mitthögtalare med fot:

Ca. 589 mm × 76 mm × 165 mm (23 1/4 tum × 3 tum × 6 1/2 tum)

Mitthögtalare med väggfäste:

Ca. 589 mm × 72 mm × 178 mm (23 1/4 tum × 2 7/8 tum × 7 1/8 tum)

Vikt

Mitthögtalare:

Ca. 3,2 kg (7 lb 1 oz)

Mitthögtalare med fot:

Ca. 3,2 kg (7 lb 1 oz)

Mitthögtalare med väggfäste:

Ca. 3,6 kg (7 lb 15 oz)

Främre högtalare (YY2100C2/ YY2100C3)

Följande beskrivningar är specifikationer per högtalare.

Avsnitt om topphögtalare

Högtalare

80 mm (3 1/4 tum) kontyp (1)

Högtalarsystem

Typ med akustisk upphängning

Avsnitt om främre högtalare

Diskanthögtalare

20 mm (13/16 tum) mjuk kupoltyp (1)

Bashögtalare

100 mm (4 tum) kontyp (1)

Högtalarsystem

Basreflex typ

Avsnitt om trådlös sändare/mottagare

Kommunikationssystem

Specifikation för trådlöst ljud

Modulationsmetod

OFDM

Allmänt

Energiförbrukning

På: 26 W

Nätverksstandbyläge (strömindikatorn lyser rött): 1,8 W eller mindre

Avstängd (strömindikatorn lyser inte): 0,3 W eller mindre*

* När du håller LINK intryckt i minst 2 sekunder och sedan släpper fingret så växlar högtalaren till avstängt läge och strömindikatorn slocknar. Tryck på LINK för att använda högtalaren igen.

Mått* (B × H × D)

* Inklusive utskjutande delar och reglage.

Ca. 160 mm × 337 mm × 165 mm (6 3/8 tum × 13 3/8 tum × 6 1/2 tum)

Vikt

Ca. 3,6 kg (7 lb 15 oz)

Kalibreringsmikrofon (ECM-AC4)

Riktningsegenskaper

Rundstrålande

Effektivt frekvensområde

30 Hz – 16 kHz

Kontakt

USB Type-C®-port

Strömförsörjning

Inkopplingsbar ström (DC 5 V 30 mA)

Mått* (B × H × D)

* Inkluderar inte USB Type-C®-kontakt.

Ca. 70 mm × 12 mm × 12 mm (2 7/8 tum × 1/2 tum × 1/2 tum)

Vikt

Ca. 6 g (1 oz)

OBS!

- Rätt till ändring av design och specifikationer förbehålles.
- Se referensmaterialet som medföljer din produkt. Det kan innehålla teknisk information som inte visas ovan.

Hemmbiosystem
BRAVIA Theatre Trio

Ljudformat som stöds

Ljudformat som stöds skiljer sig åt beroende på porten. "○" indikerar det ljudformat som stöds och "–" indikerar det ljudformat som inte stöds i tabellen nedan.

Format	HDMI-ingång	HDMI-utgång (eARC)	HDMI-utgång (ARC)
LPCM 2ch	○	○	○
LPCM 5.1ch	○	○	–
LPCM 7.1ch	○	○	–
Dolby Digital	○	○	○
Dolby TrueHD	○	○	–
Dolby Digital Plus	○	○	○
Dolby Atmos	○	○	–
Dolby Atmos – Dolby TrueHD	○	○	–
Dolby Atmos – Dolby Digital Plus	○	○	○
DTS	○	○	○
DTS-ES Discrete 6.1, DTS-ES Matrix 6.1	○	○	○
DTS 96/24	○	○	○
DTS-HD High Resolution Audio	○	○	–
DTS-HD Master Audio	○	○	–
DTS:X	○	○	–
MPEG-2 AAC*	○	○	○
MPEG-4 AAC*	○	○	○

* Stöds inte i vissa länder/regioner.

OBS!

- HDMI IN har inte stöd för ljudformat som innehåller kopieringsskydd, som Super Audio CD eller DVD-Audio.

TP1002068597

Hemmasystem
BRAVIA Theatre Trio

HDMI-videoformat som stöds

Högtalarsystemet har stöd för följande videoformat.

8K 24/30/50/60 Hz
4K 24/25/30/50/60/100/120/144 Hz
1440p 120/144 Hz
1080p 24/30/50/60/100/120/144 Hz
1080i 50/60 Hz
720p 50/60 Hz
576p 50 Hz
480p 60 Hz

Om [HDMI-signalformat]-inställningen

När [Inställningar] – [HDMI-inställningar] – [HDMI-signalformat] på fjärrkontrollskärmen i appen är inställt till [Förbättrat format (4K120, 8K)] så går det att mata in alla videoformat som stöds av högtalarsystemet.

När [HDMI-signalformat] är inställt på [Förbättrat format] så är videoformatet begränsat till 4K 60 Hz 4:4:4, 4:2:2 osv.

När [HDMI-signalformat] är inställt på [Standardformat] så är videoformatet begränsat till 4K 60 Hz 4:2:0, 4K 24 Hz osv.

Om vilken HDMI-kabel som ska användas

Använd en HDMI-godkänd kabel.

Använd den medföljande HDMI-kabeln för att ansluta till en TV.

En ultrahöghastighets HDMI-kabel med 48 Gbps har stöd för alla videoformat som högtalarsystemet har stöd för.

En premiumhöghastighets HDMI-kabel med Ethernet på 18 Gbps som har stöd för videoformat upp till 4K 60 Hz 4:4:4, 4:2:2 osv.

Om 3D-signalen

Följande videoformat är kompatibelt med 3D-signal i Side-by-Side-format (hälften).

- 1080i 50/60 Hz

Följande videoformat är kompatibla med 3D-signal i Frame packing- och Over-Under-format (ovansidan-undersidan).

- 1080p 24 Hz
- 720p 50/60 Hz

Om HDMI-anslutningen

HDMI-uttaget på högtalarsystemet har stöd för videosignaler på upp till 4K 120/144 Hz/8K, HDR (High Dynamic Range) (*1), VRR(*2), ALLM(*3), SBTM(*4), QMS(*5) och HDCP2.3 -standard(*6).

*1 HDR är en livfull videostandard som kan representera ett bredare spektrum av (ljus och mörk) luminans. Högtalarsystemet har stöd för HDR10, HLG (Hybrid Log-Gamma) och Dolby Vision.

*2 VRR (Variable Refresh Rate) är en videoöverföringsmetod som kan minska risken för att videon hoppar och visar bilder smidigt genom att justera uppdateringsfrekvensen på skärmen så att den matchar bildfrekvensen i videospel osv.

*3 ALLM (Auto Low Latency Mode) är en funktion som automatiskt växlar till lågt latensläge i samband med videospel osv.

*4 SBTM (Source-Based Tone Mapping) är en funktion som gör det möjligt för en AV-enhet att producera och visa HDR-bilder som har optimerats för TV:ns egenskaper.

*5 QMS (Quick Media Switching) är en funktion som möjliggör sömlös växling av videobildfrekvenser.

*6 HDCP2.3 är en teknik för upphovsrättsskydd som skyddar innehåll som t.ex 4K-video och 8K-video.

Hemmasystem
BRAVIA Theatre Trio

Varumärken

- Apple, AirPlay, iPad, iPhone, iPod touch och Siri är varumärken som tillhör Apple Inc., registrerade i USA och andra länder och regioner.
- IOS är ett varumärke eller registrerat varumärke som tillhör Cisco i USA och andra länder och används under licens.
- Ordmärket och logotyperna för BLUETOOTH® är registrerade varumärken som ägs av Bluetooth SIG, Inc. och när Sony Group Corporation och dess dotterbolag använder sådana märken sker det alltid under licens.
- Wi-Fi®, Wi-Fi Protected Access® och Wi-Fi Alliance® är varumärken som registrerats av Wi-Fi Alliance.
- Wi-Fi CERTIFIED™, WPA™, WPA2™ och WPA3™ är varumärken som tillhör Wi-Fi Alliance.
- USB Type-C® och USB-C® är registrerade varumärken som tillhör USB Implementers Forum.
- Termerna HDMI™, HDMI High-Definition Multimedia Interface, HDMI Trade dress och HDMI-logotyperna är varumärken eller registrerade varumärken som tillhör HDMI Licensing Administrator, Inc.
- "BRAVIA" och "BRAVIA Sync" är registrerade varumärken eller varumärken som tillhör Sony Group Corporation eller dess dotterbolag.
- "PlayStation" är ett registrerat varumärke eller varumärke som tillhör Sony Interactive Entertainment Inc.
- LDAC och LDAC-logotypen är varumärken som tillhör Sony Group Corporation eller dess dotterbolag.

Alla andra varumärken och registrerade varumärken är varumärken eller registrerade varumärken som tillhör respektive ägare. ™ och ® har inte satts ut i den här handboken.

HDMI™
HIGH-DEFINITION MULTIMEDIA INTERFACE

TP1002271838

Licenser

- Denna produkt innehåller programvara som Sony använder under ett licensavtal med ägaren av upphovsrätten. Vi är förpliktigade att meddela om innehållet i avtalet till kunder enligt krav från ägaren av programvarans upphovsrätt. Gå till följande URL-sida och läs igenom innehållet i licensen.
<https://rd1.sony.net/help/ht/sl/26b/>
- Programvaran som följer med denna produkt innehåller upphovsrättsskyddad programvara som är licensierad under GPL/LGPL och andra licenser som kan kräva åtkomst till källkod. Du hittar en kopia av relevant källkod som krävs under GPL/LGPL (och andra licenser) på följande webbplats. Du kan erhålla den källkod som krävs av GPL/LGPL på ett fysiskt medium från oss under en period av tre år efter vår senaste leverans av denna produkt genom att ansöka via formuläret på webbplatsen. Detta erbjudande är giltigt för den som mottar denna information.
<https://oss.sony.net/Products/Linux/>
Observera att Sony inte kan besvara eller ge respons på några frågor angående innehållet i den här källkoden.
- Användning av Works with Apple AirPlay-märket innebär att ett tillbehör har utformats för att fungera specifikt med den teknik som identifieras i märket och har certifierats av utvecklaren för att uppfylla Apples prestandastandarder.
- Spotify-programvaran är föremål för tredjepartslicenser som finns här:
<https://www.spotify.com/connect/third-party-licenses>.
- Dolby, Dolby Vision, Dolby Atmos, and the double-D symbol are trademarks of Dolby Laboratories Licensing Corporation. Manufactured under license from Dolby Laboratories. Confidential unpublished works. Copyright © 2012–2024 Dolby Laboratories. All rights reserved.
- Manufactured under license from IMAX Corporation. IMAX® is a registered trademark of IMAX Corporation in the United States and/or other countries. For DTS patents, see <http://xperi.com/dts-patents/>. Manufactured under license from DTS, Inc. and its affiliates. DTS, DTS:X, and the DTS:X logo are registered trademarks or trademarks of DTS, Inc. and its affiliates in the United States and/or other countries. © DTS, Inc. and its affiliates. ALL RIGHTS RESERVED.
- Nätverkstjänster, innehåll och denna produkts (operativsystem och) programvara kan vara föremål för individuella villkor och kan när som helst komma att ändras, avbrytas eller sägas upp och kan kräva att du måste betala avgifter, registrera dig och ange kreditkortsinformation.

TP1002271839

Att observera angående användning

Försiktighetsåtgärder

- Medföljande nätkabel är utformad enbart för detta högtalarsystem. Den bör inte användas med någon annan enhet.
- Koppla ur nätkabeln från nätuttaget när högtalarsystemet inte används under långa perioder. När du kopplar ur nätkabeln från nätuttaget ska du alltid dra genom att hålla i kontakten. Dra aldrig i själva kabeln.
- Om nätkabeln är skadad, kontakta Sony-supporten eller butiken där du köpte produkten för en ersättningsprodukt.

Om placering

- Placera inte högtalarsystemet i närheten av värmekällor eller där det utsätts för direkt solljus, mycket damm eller mekaniska stötar. Sådana miljöer kan orsaka fel.
- Placera högtalarsystemet på en plan, stabil yta. Om det placeras på en yta som lutar så kan högtalarsystemet välta eller falla ner från ytan på grund av vibrationer, vilket kan leda till skador, funktionsfel eller försämring av prestandan.
- Om högtalarsystemet placeras på ett golv som är belagt med specialfärg, vax, fett eller lösningsmedel osv. kan det resultera i missfärgning eller fläckar på golvet.
- Detta högtalarsystems högtalare är inte av magnetiskt avskärmat typ. Placera inte magnetkort på högtalarsystemet eller i närheten av det.
- Placera inte något metallföremål i närheten av högtalarsystemet, förutom en TV. Trådlösa funktioner kan bli instabila.
- När högtalarsystemet används med en tuner, TV eller VCR kan brus eller förvrängda bilder uppstå. Installera i sådana fall högtalarsystemet på avstånd från dessa enheter.
- Placera inte högtalarsystemet i närheten av föremål som sänder ut ett starkt magnetfält, tex. mikrovågsugnar eller stora högtalare.

Hur du tar hand om högtalarsystemet

- Damm och smuts på tygdelen ska avlägsnas med en mjuk trasa genom att applicera lätt tryck.
 - Tyget kan skadas om smutsen skrapas bort med fingernaglarna eller om ett alltför stort tryck används.
 - Använd inte t.ex. rengöringsborstar eftersom de kan skada tyget beroende på materialet.
 - Om delarna av tyg är hårt smutsade ska de torkas av med en mjuk trasa fuktad med lite diskmedel och sedan torkas av med en mjuk, torr trasa. Användning av andra rengöringsmedel än ett neutralt diskmedel kan orsaka färgblekning eller tygskador.
- Rengör höljet med en mjuk trasa lätt fuktad med ett neutralt rengöringsmedel. Använd inte skurdukar, skurmedel eller lösningsmedel som alkohol eller bensin.

Om BLUETOOTH-kommunikation

- Trådlös BLUETOOTH-teknik är en trådlös teknik med kort räckvidd som möjliggör kommunikation mellan digitala enheter som t.ex. smarttelefoner och datorer. Maximal kommunikationsräckvidd kan variera beroende på förekomst av hinder (människor, metallföremål, väggar osv.) eller den elektromagnetiska miljön.
- Mikrovågor som genereras av en BLUETOOTH-enhet kan påverka funktionen hos elektronisk medicinsk utrustning. Stäng av högtalarsystemet och andra BLUETOOTH-enheter på följande platser eftersom det finns risk för att de orsakar olyckor:
 - På sjukhus, nära handikappsplatser på tåg, platser där lättantändliga gaser förekommer, nära automatiska dörrar eller brandlarm.
- Högtalarsystemet har stöd för säkerhetsfunktioner som uppfyller BLUETOOTH-säkerhetsstandarden vid kommunikation med hjälp av trådlös BLUETOOTH-teknik. Denna säkerhetsfunktion kanske är otillräcklig beroende på konfigurerade inställningar och andra faktorer. Var försiktig vid användning av BLUETOOTH-kommunikation.

- Sony påtar sig inget ansvar för eventuella skador eller förlust som ett resultat av dataläckage som kan ske vid användning av BLUETOOTH-kommunikation.
- Det garanteras inte att BLUETOOTH-anslutningen fungerar tillsammans med alla BLUETOOTH-enheter.
 - BLUETOOTH-enheter som ansluts till högtalarsystemet måste överensstämma med BLUETOOTH-standarden som föreskrivs av Bluetooth SIG, Inc., och måste vara certifierade som överensstämmande.
 - Även när en ansluten enhet överensstämmer med ovanstående BLUETOOTH-standard kan det, beroende av enhetens egenskaper och specifikationer, hända att den inte går att ansluta, eller så kan användningssättet, displayen eller användningen fungera annorlunda.
- Brus kan höras eller ljudet kan göra ett uppehåll beroende på vilken BLUETOOTH-enhet som är ansluten till högtalarsystemet, kommunikationsmiljön eller användningsmiljön.
- Beroende på den anslutna enheten kan det ta en stund innan kommunikationen startar.

Övriga anmärkningar

- Temperaturen på högtalarsystemet kan stiga under användning. Detta är inte något fel.
- Om ett främmande föremål eller vatten kommer in i högtalarsystemet så stäng av högtalarsystemet omedelbart, koppla ur högtalarsystemet från vägguttaget och kontakta Sony-supporten eller butiken där du köpte produkten.
- När du ansluter högtalarsystemet till Internet ska du ansluta det via en router (*) med lämpliga säkerhetsinställningar. Om det förekommer säkerhetsproblem kan högtalarsystemet utsättas för angrepp med skadlig programvara (malware) osv. via internet. Din information och digitala tillgångar kan utsättas för hot som extrahering och förfälskning. Högtalarsystemet kan även skada andra nätverkstjänster utan din vetskap.

* En router är en enhet som kommunicerar mellan Internet och en lokal nätverksledning.
Det finns följande typer av routrar:

- trådbunden router
- ADSL-modem med routerfunktion
- optisk nätverksenhet (ONU) med routerfunktion
- Wi-Fi-åtkomstpunkt med routerfunktion (trådlös LAN-router)
- vägguttagsenhet med nätverksledning (**)

** Om du är osäker på om en vägguttagsenhet med nätverksledning har en routerfunktion kan du höra med din fastighetsförvaltare eller internetleverantör.

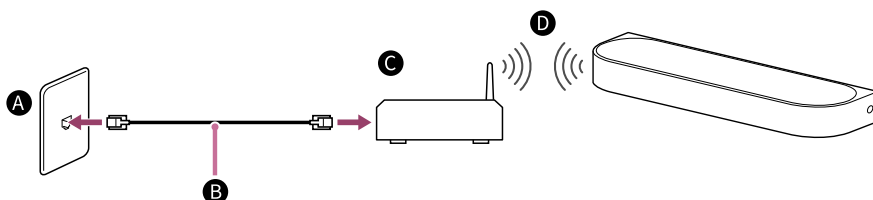

- A** LAN-kontakt i väggen
- B** LAN-kabel
- C** Router
- D** Trådlöst LAN

OBS!

- Kontrollera att routern är påslagen.
- Kontrollera nätverksanslutningen och nätverksinställningarna.
- När en trådlös LAN-router används kan kommunikationsräckvidden bli kortare beroende på användningsmiljön (inklusive väggmaterialet), radiomottagningsförhållanden eller hinder mellan högtalarsystemet och den trådlösa LAN-routern. Flytta högtalarsystemet och den trådlösa LAN-routern närmare varandra.
- Enheter som använder ett frekvensband på 2,4 GHz, t.ex. mikrovågsugnar, BLUETOOTH-enheter eller digitala trådlösa enheter, kan störa kommunikationen. Flytta bort högtalarsystemet från sådana enheter eller stäng av dem.
- Det kan hända att en trådlös LAN-anslutning blir instabil beroende på användningsmiljön, speciellt när högtalarsystemets BLUETOOTH-funktion används. Försök att förbättra användningsmiljön för trådlöst LAN.

- Om du har några frågor eller problem angående detta högtalarsystem, kontakta Sony-supporten eller butiken där du köpte produkten.

Relaterade avsnitt

- [Felsökning](#)
- [Webbplats för kundsupport](#)

TP1002271840

5-071-592-71(1) Copyright 2026 Sony Corporation