

无线家庭音箱系统
BRAVIA Theatre Trio



型号: YY2100C

需要在智能手机上安装应用程序，并按照应用程序上的指引安装和设置有源扬声器系统。
即使连接可选扬声器时，也请务必使用应用程序进行安装和设置。



若已使用与应用程序兼容的设备，请在将应用程序更新到最新版本后选择[添加设备]进行安装和设置。

若要使用具有所有可用功能和改进性能的有源扬声器系统，请将有源扬声器系统的软件和“Sony | BRAVIA Connect”应用程序更新到最新版本。

HT-A8

如何使用

[关于使用扬声器系统所需的应用程序](#)

[关于帮助指南说明](#)

部件与控制键

[有源扬声器系统和连接设备的系统配置](#)

[中置扬声器](#)

[前置扬声器](#)

[中置扬声器上的指示灯](#)

[前置扬声器上的指示灯](#)

[提供的遥控器](#)

[应用程序上的遥控器画面](#)

[检查包装内容](#)

初始设置

安装扬声器系统

[安装中置扬声器和前置扬声器](#)

[将中置扬声器和前置扬声器安装在电视机架和架子上](#)

[将中置扬声器和前置扬声器安装至墙上](#)

[与可选重低音音箱和后置音箱组合使用](#)

[使用可选SA-RS5后置音箱时](#)

[连接电视机](#)

[连接AV设备](#)

[连接至交流电源插座](#)

[使用“Sony | BRAVIA Connect”应用程序执行初始设置](#)

[如果中置扬声器和前置扬声器未正确连接](#)

聆听音乐/声音

[聆听电视机声音](#)

[播放连接的AV设备](#)

[调节音质](#)

使用BLUETOOTH®功能聆听音乐/声音

[通过配对首次连接的BLUETOOTH设备聆听音乐](#)

[聆听来自己配对BLUETOOTH设备的音乐](#)

[将无线功能设定为打开或关闭](#)

欣赏网络上的音乐

[使用Spotify](#)

[使用隔空播放](#)

通过与电视机联锁使用扬声器系统

[通过与电视机联锁操作扬声器系统（HDMI控制功能）](#)

[通过与兼容“BRAVIA Sync”功能的电视机联锁来操作有源扬声器系统](#)

使用应用程序更改设置

[\[无线扬声器连接设置\]](#)

[\[声音设置\]](#)

[\[HDMI设置\]](#)

[\[Bluetooth设置\]](#)

[\[系统设置\]](#)

[\[网络设置\]](#)

[\[轻松设置\]](#)

[\[软件更新\]](#)

[待机模式中省电](#)

故障排除

[故障排除](#)

[客户支持网站](#)

[重设扬声器系统](#)

规格

[规格](#)

[支持的音频格式](#)

[支持的HDMI视频格式](#)

其他信息

[商标](#)

[许可证](#)

[使用注意事项](#)

关于使用扬声器系统所需的应用程序

使用安装了“Sony | BRAVIA Connect”应用程序的智能手机执行初始设置（包括安装和连接）和操作，以及配置有源扬声器系统的设置。

即使连接可选扬声器时，也请务必使用应用程序进行安装和设置。

若已使用与应用程序兼容的设备，请在将应用程序更新到最新版本后选择[添加设备]进行安装和设置。



使用有源扬声器系统需要互联网连接。

若要使用有源扬声器系统，请将安装应用程序的智能手机连接到与有源扬声器系统相同的网络。

应用程序允许您执行以下操作和设置。

- 有源扬声器系统及其外接可选扬声器的正确安装和连接
- 有源扬声器系统的初始设置，包括网络连接、环绕声优化等
- 音量调节、输入选择等操作
- 将有源扬声器系统的设置更改为所需设置
- 将有源扬声器系统的软件更新至最新版本
- 检查支持信息和最新更新信息

提供的遥控器只能用于执行观看内容时经常使用的操作和更改设置。

注意

- 使用应用程序需要帐户和登录。
- 如果您超过30天没有使用应用程序或有源扬声器系统，可能需要在应用程序上重新注册有源扬声器系统。

相关主题

- [提供的遥控器](#)
- [应用程序上的遥控器画面](#)

TP1002271537

关于帮助指南说明

关于操作的说明

本帮助指南基于以下条件说明操作。

- 有源扬声器系统和“Sony | BRAVIA Connect”应用程序都有最新版本的软件。
- 使用HDMI线缆将有源扬声器系统连接到与eARC或ARC兼容的电视机，并且启用有源扬声器系统和电视机的HDMI控制功能。
- 已按照“Sony | BRAVIA Connect”应用程序上的画面完成有源扬声器系统和电视机 (*) 的设置。
 - * 如果您使用与应用程序兼容的BRAVIA，有源扬声器系统和BRAVIA都可以通过应用程序上的遥控器画面进行控制。如果您使用其他电视机，则只能通过应用程序上的遥控器画面控制有源扬声器系统。

关于应用程序上显示的用词

- [] (括号) 中的字母表示“Sony | BRAVIA Connect”应用程序画面上显示的用词。

TP1002069194

有源扬声器系统和连接设备的系统配置

扬声器系统支持基于对象的音频格式，如Dolby Atmos和DTS:X。

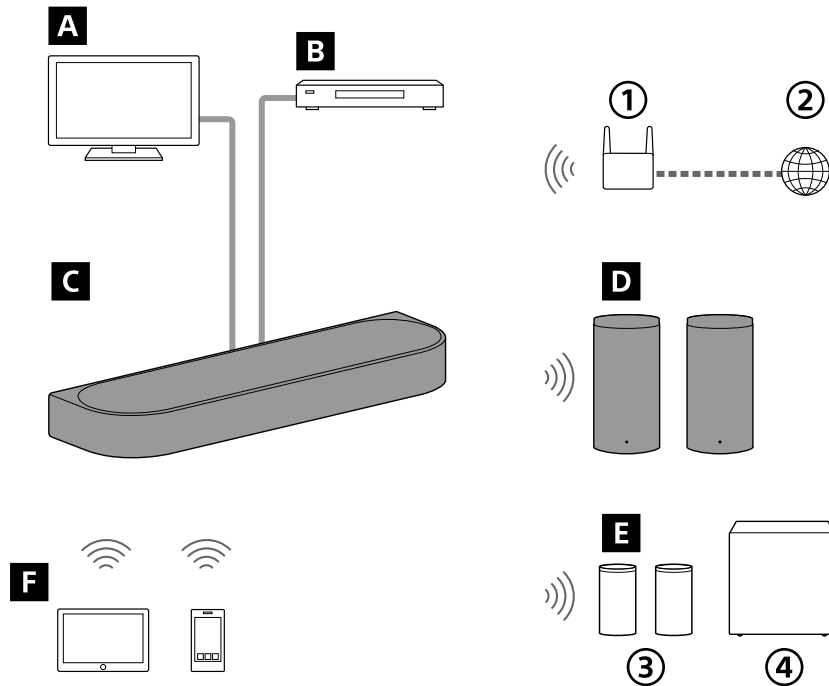

- ① 无线LAN路由器
- ② 互联网
- ③ 后置音箱
- ④ 重低音音箱

A 电视机

使用HDMI线缆连接中置扬声器和兼容eARC或ARC的电视机，有源扬声器系统可用于播放电视机声音。
[聆听电视机声音](#)

B AV设备 (Blu-ray Disc™播放器、机顶盒、有线电视盒、卫星接收器、游戏机等)

使用HDMI线缆连接中置扬声器和AV设备，有源扬声器系统可用于播放AV设备声音。
[播放连接的AV设备](#)

C 中置扬声器

将电视机和AV设备连接到中置扬声器，即可通过中置扬声器和提供的前置扬声器欣赏声音。

D 提供的前置扬声器

无线连接到中置扬声器以输出声音。

E 可选扬声器

通过使用应用程序，可选的后置音箱和重低音音箱可以与有源扬声器系统连接并进行配置。
与有源扬声器系统兼容的主音频设备的型号名称可在以下网址中找到。

<https://www.sony.net/comp-home/>

F 移动设备

使用BLUETOOTH功能连接有源扬声器系统和移动设备，有源扬声器系统可用于播放移动设备声音。
通过将移动设备连接到与有源扬声器系统相同的网络，有源扬声器系统还可用于串流音乐。

中置扬声器

正面

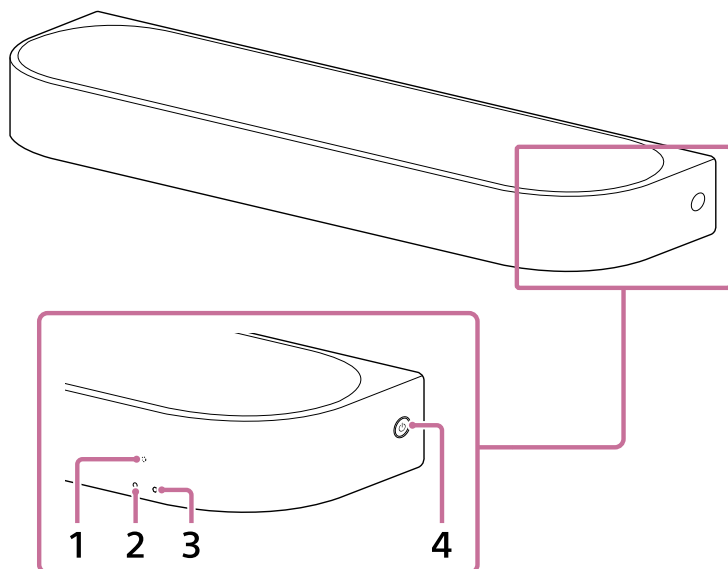

1. 遥控器传感器

将提供的遥控器对准中置扬声器的遥控器传感器以操作有源扬声器系统。

2. 子状态指示灯（白色）

通过以白色点亮或闪烁来指示有源扬声器系统状态。

3. 主状态指示灯（彩色）

通过以5种颜色（白色/浅蓝色/蓝色/绿色/红色）点亮或闪烁来指示有源扬声器系统状态。

4. 电源按钮

打开有源扬声器系统。如果在有源扬声器系统打开时按下此按钮，扬声器系统将被设置为待机模式。按住此按钮超过10秒钟可重设有源扬声器系统。

背面

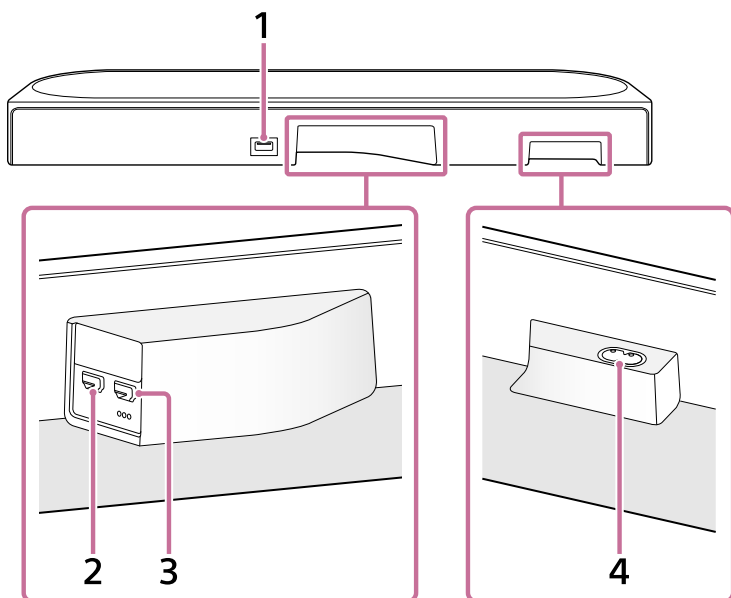

1. FOR SERVICE端口

2. HDMI IN插孔

3. HDMI OUT (TV (eARC/ARC))插孔

这是专用于连接电视机的HDMI插孔。

使用HDMI线缆连接带有HDMI输入插孔的电视机。有源扬声器系统兼容eARC和ARC。ARC是一种通过HDMI线缆将电视机声音从电视机上的HDMI插孔传送到有源扬声器系统等AV设备的功能。eARC是ARC的高级版本，能够传输无法用ARC传输的基于对象的音频和多声道LPCM内容。

4. 交流电源插口

提示

- 在HDMI OUT (TV (eARC/ARC))插孔下方有三个尺寸约为1 mm (1/16 in) 的触觉点。在连接期间将其作为指南。

相关主题

- [中置扬声器上的指示灯](#)
- [连接电视机](#)
- [连接AV设备](#)
- [连接至交流电源插座](#)
- [重设扬声器系统](#)

TP1002271539

前置扬声器

正面，底部

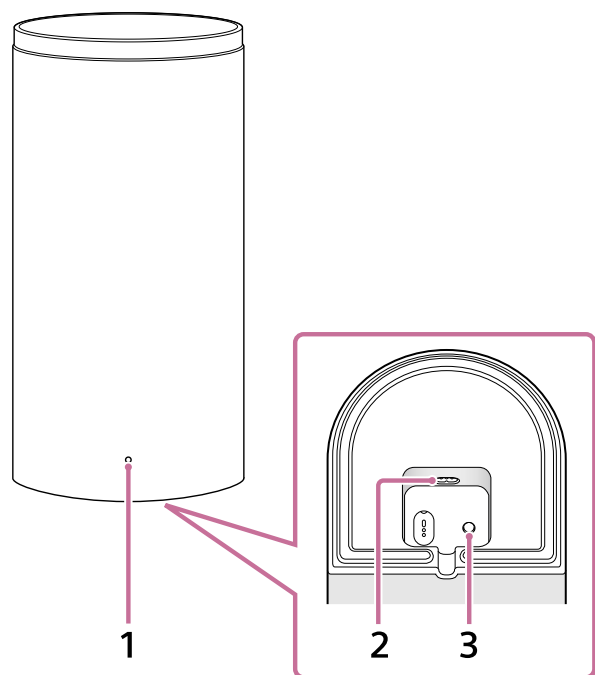

1. 电源指示灯

通过以3种颜色（白色/蓝色/红色）点亮或闪烁来指示前置扬声器状态。

2. 交流电源插口

3. LINK

按钮的功能取决于按下的时间长短。

当前置扬声器打开时：

- **按下：**当中置扬声器和前置扬声器无法通过“Sony | BRAVIA Connect”应用程序正确连接时，请按下此按钮。按照应用程序上的说明操作。
- **按住2秒钟，直到通知声响起：**关闭前置扬声器。
- **按住超过10秒钟，直到第二次通知声响起：**重设前置扬声器。

当前置扬声器关闭时：

- **按下：**打开前置扬声器。

提示

- 左前置扬声器（FRONT L）底部的凹陷区域有一个尺寸约为5 mm（13/64 in）的凸条和两个尺寸约为1 mm（1/16 in）的并排触点。
右前置扬声器（FRONT R）底部的凹陷区域有一个尺寸约为5 mm（13/64 in）的凸条。
凸条表示此为前置扬声器。将其作为指引，以区分可选后置音箱。
将触点作为指引，以区分左前置扬声器和右前置扬声器。

背面

下图所示为取下背面盖子的前置扬声器。

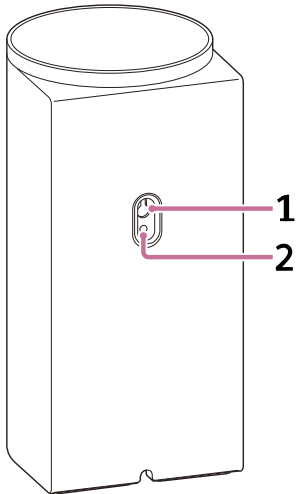

1. 挂壁式安装孔

2. 常规有源扬声器支架的安装孔

兼容M5尺寸螺丝。

注意

- 当使用挂壁式安装孔 (1) 或常规扬声器支架的安装孔 (2) 时，插入一字螺丝刀等工具，拆下盖子。

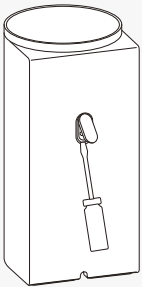

相关主题

- [前置扬声器上的指示灯](#)
- [连接至交流电源插座](#)
- [如果中置扬声器和前置扬声器未正确连接](#)
- [重设扬声器系统](#)

TP1002271536

中置扬声器上的指示灯

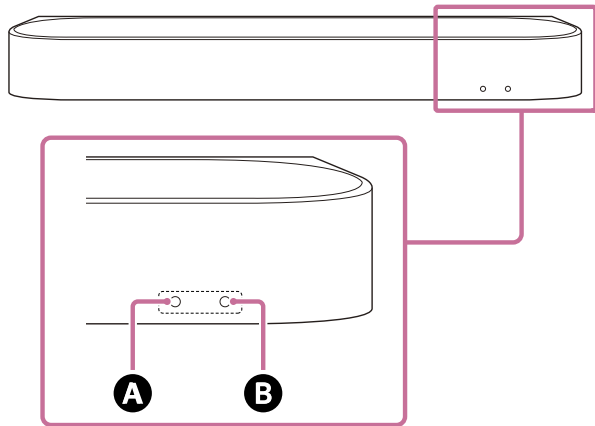

有两个指示灯指示中置扬声器的状态。
子状态指示灯（白色）在左侧，主状态指示灯（彩色）在右侧。



- A** 子状态指示灯（白色）
- B** 主状态指示灯（彩色）

电源状态













B 主状态指示灯

- (熄灭)
中置扬声器关闭。
-   (以白色缓慢闪烁)
电源正在打开/关闭。





音频输入/静音

B 主状态指示灯

-  (以白色点亮)
选择了TV (eARC/ARC)输入。
-  (以绿色点亮)
选择了HDMI输入。
-  (以蓝色点亮)
选择了BLUETOOTH输入。
BLUETOOTH设备连接到有源扬声器系统。
-  (以蓝色反复闪烁两次)
有源扬声器系统处于BLUETOOTH配对待机状态。
-   (以蓝色闪烁)
正在进行与BLUETOOTH设备的连接。
-  (以浅蓝色点亮)
选择了网络服务输入。







-   (以白色闪烁两次)
正在切换到TV (eARC/ARC)输入。
-   (以绿色闪烁两次)
正在切换到HDMI输入。
-   (以蓝色闪烁两次)
正在切换到BLUETOOTH输入。
-   (以浅蓝色闪烁两次)
正在切换到网络服务输入。
-     (以白色/蓝色交替缓慢闪烁)
正在设置有源扬声器系统。音频播放不可用。

A 子状态指示灯

-   (以白色缓慢闪烁)
应用程序上的初始设置未完成或有源扬声器系统未连接到网络。
-   (以白色每2秒闪烁一次)
有源扬声器系统静音。















设置/操作反馈

A 子状态指示灯

-  (以白色较长时间点亮一次)
设置切换为打开。
-  ·  (以白色闪烁两次)
设置切换为关闭。
-  (以白色短暂点亮一次)
音量增大和减小。
-    (以白色闪烁三次)
操作无效。例如，设置无法更改、音量处于上限或下限等。

特殊情况

B 主状态指示灯

-  ·  ·  ·  ·  ·  ·  ·  (以蓝色快速闪烁)
正在应用程序上注册有源扬声器系统。
-     (以白色/蓝色交替闪烁)
正在进行软件更新/重设等。
-   (以红色闪烁)
检测到异常或错误。请按照“故障排除”中的步骤操作。

相关主题

- [故障排除](#)
- [重设扬声器系统](#)

前置扬声器上的指示灯

表示前置扬声器的状态。

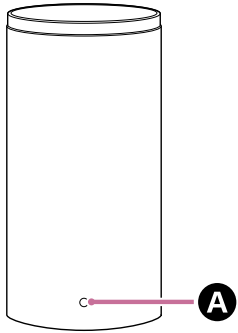







A 电源指示灯 (彩色)















电源状态

-  (以红色点亮)
前置扬声器处于待机模式。
- (熄灭)
前置扬声器关闭。

与中置扬声器的连接状态

-  (以白色点亮)
前置扬声器已连接到中置扬声器。
-   (以白色缓慢闪烁)
前置扬声器正在等待从中置扬声器连接。
-  ·   ·  (以白色反复闪烁两次)
前置扬声器正在等待从中置扬声器手动连接。

特殊情况

-     (以白色/蓝色交替闪烁)
正在进行软件更新/重设等。
-  ·  ·  ·  ·  ·  ·  ·  ·  ·  ·  (以红色闪烁)
检测到异常或错误。请按照“故障排除”中的步骤操作。

相关主题

- [故障排除](#)
- [重设扬声器系统](#)

无线家庭音箱系统
BRAVIA Theatre Trio

提供的遥控器

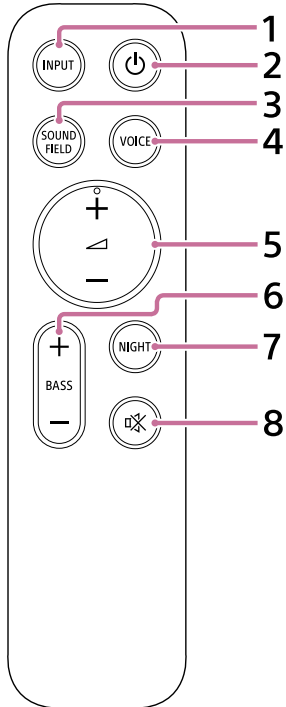

1. INPUT (输入)

按下此按钮后，所选输入的指示灯闪烁。反复按此按钮可从当前输入切换到要选择的输入。

输入源如下切换。

电视机 ➡ HDMI ➡ BLUETOOTH ➡ 网络服务 (Spotify (*)) / 隔空播放 (**) ➡ 电视机 . . .

* Spotify服务可能在某些国家/地区不可用。

** 仅在Spotify/隔空播放上播放音乐期间按下按钮切换输入时才会显示。

2. (电源)

在扬声器系统的开机和待机之间切换。

3. SOUND FIELD (声场)

打开/关闭有源扬声器系统上的环绕声效果。

4. VOICE (语音模式)

打开/关闭有源扬声器系统上的语音模式。

当连接了与有源扬声器系统的联动功能兼容的Sony电视机时，通过选择有源扬声器系统上的电视输入将打开/关闭语音缩放，而不是语音模式。

5. (音量) + (加) (***) /- (减)

用于调节有源扬声器系统的音量。

*** (音量) + (加) 有触觉点。在操作期间将其作为指南。

6. BASS (低音电平) + (加) /- (减)

用于调节低音或可选重低音音箱的音量。

7. NIGHT (夜间模式)

打开/关闭有源扬声器系统上的夜间模式。

8. (静音)

暂时关闭有源扬声器系统上的声音。

关于更换所提供遥控器的电池

如果使用所提供遥控器操作时有源扬声器系统无响应，请更换两节新电池。

使用R03或LR03（AAA尺寸）电池进行更换。

若要拆下电池盖，请按住遥控器背面的三角形标记将其滑开。

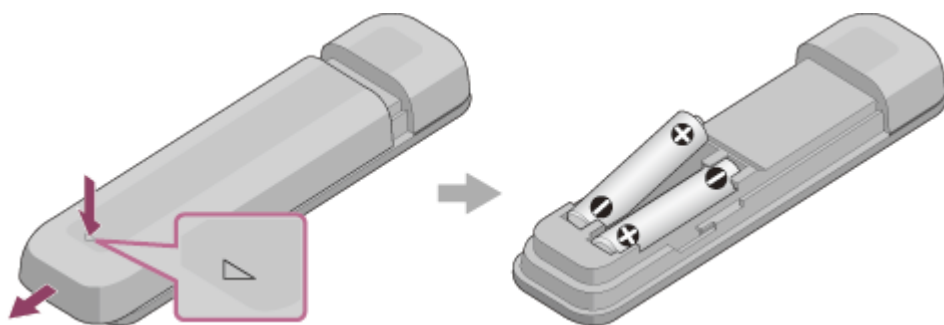

如果遥控器无法正常使用

- 将遥控器对准中置扬声器上的遥控器传感器。
- 移除遥控器与中置扬声器之间的所有障碍物。
- 检查电池的+（正极）和-（负极）方向正确。
- 如果遥控器中的两个电池都是旧电池，请全部更换为新电池。
- 检查是否按下了遥控器上的正确按钮。

相关主题

- [调节音质](#)
- [使用Spotify](#)
- [使用隔空播放](#)

TP1002271541

无线家庭音箱系统
BRAVIA Theatre Trio

应用程序上的遥控器画面

应用程序上有两种类型的遥控器画面。

只能操作有源扬声器系统的遥控器画面

当使用HDMI线缆连接与应用程序不兼容的电视机时，会显示此画面。

可以操作有源扬声器系统和BRAVIA的遥控器画面

当使用HDMI线缆连接与应用程序兼容的BRAVIA时，会显示此画面。

在[遥控]、[图像和声音]、[音频输出]和[设置]中显示以下可用于操作有源扬声器系统的项目。如果电视机没有打开，将显示只能操作有源扬声器系统的遥控器画面。

应用程序的遥控器画面上的项目

- **[剩余电池电量]**（当连接到可选的内置可充电后置音箱时）
显示可选后置音箱的内置可充电电池的剩余电量。
- **播放信息/输入切换区域**
当前选择的输入等显示在画面上部。轻触此区域可显示以下信息和操作。
 - 播放元信息：当前播放的歌曲名称、艺术家、专辑、长度等。
 - 串流信息：输入信号频率等
 - 音频格式：输入信号的音频格式（Dolby Atmos、DTS等）、声道数量等
 - 连接到扬声器系统的BLUETOOTH设备的名称
 - BLUETOOTH设备的播放控制
 - 输入选择(*)
- * 当使用HDMI线缆将与应用程序兼容的电视机连接到有源扬声器系统时，还可以选择TV输入。
- **[⏻ (电源)]**
在有源扬声器系统打开时轻触此项，将有源扬声器系统设置为待机模式。
- **[夜间模式]**
打开/关闭有源扬声器系统上的夜间模式。
- **[声场]**
打开/关闭有源扬声器系统上的环绕声效果。
- **[语音模式]**
打开/关闭有源扬声器系统上的语音模式。
- **[语音清晰度]**
当连接与有源扬声器系统的联动功能兼容的Sony电视机时，将启用此功能。当在有源扬声器系统上选择电视输入时，语音缩放将代替语音模式工作。
- **[音量]**
用于调节有源扬声器系统的音量。
- **[后置环绕音量]**（当连接到可选的后置音箱时）
用于调节后置音箱的音量。
- **[低音电平]**

用于调节低音或可选重低音音箱的音量。

- **[声音切换]**

当双音频（双单声道）信号输入到有源扬声器系统时，可以选择您想听的音频。

注意

- 有源扬声器系统无法切换多信号双语广播和多路广播的主/副频道。在电视机或Blu-ray Disc播放器等发送装置上切换音频信号。有关详细说明，请参阅随电视机或Blu-ray Disc播放器提供的使用说明书。

- **[观看位置]**

可以根据观看位置优化声场。如果通过初始设置或[声场优化]（**）未准确测量观看位置，则无法使用此功能。

** 在应用程序的遥控器画面上轻触[设置] - [声音设置] - [声场优化]时显示。

- **[设置]**

用于配置有源扬声器系统的设置。

注意

- 如果控制响应不佳，请检查智能手机和有源扬声器系统之间的Wi-Fi连接。

相关主题

- [调节音质](#)

TP1002069195

检查包装内容

如果所提供的任何物品丢失，请向最邻近的Sony经销商咨询。数字表示提供的数量。
所提供物品的可用性和数量因购买国家/地区而异。请参阅产品附带的参考指南，以确认所提供物品的可用性和数量。

- 中置扬声器 (1)



- 前置扬声器 (2)

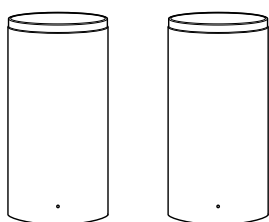

- 校准麦克风 (USB Type-C®) (1)



- 遥控器 (1)

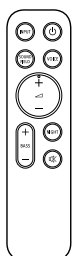

- HDMI 线缆 (支持4K、8K 传输) (1)

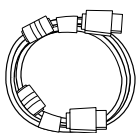

- 用于中置扬声器的交流电源线 (1或2)



- 用于前置扬声器的交流电源线 (2或4)

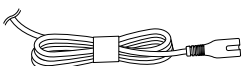

- 桌面支架 (2)

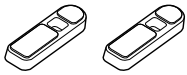

- 挂壁式支架 (2)

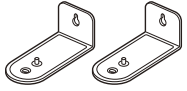

- 螺丝 (2)



- 用于中置扬声器的挂壁式安装模板 (纸) (1)
- 用于前置扬声器的挂壁式安装模板 (纸) (2)
- 文档 (1套)

仅在某些国家/地区附带的零件

- 电池 (2)



- 交流插头适配器 (1)

注意

- 使用校准麦克风 (USB Type-C®) 后, 请将其存放在购买时的原装包装袋中。
- 校准麦克风与[声场优化]一起使用。如果无法直接连接到智能手机, 请按照应用程序上的指引使用智能手机的内置麦克风。

TP1002271542

5-071-593-81(1) Copyright 2026 Sony Corporation

安装中置扬声器和前置扬声器

中置扬声器和前置扬声器可以安装在电视机架或架子上，或安装在墙壁上。

将扬声器安装在电视机架和架子上的示例：

有关安装在电视机架或架子上，请查看“[将中置扬声器和前置扬声器安装在电视机架和架子上](#)”。

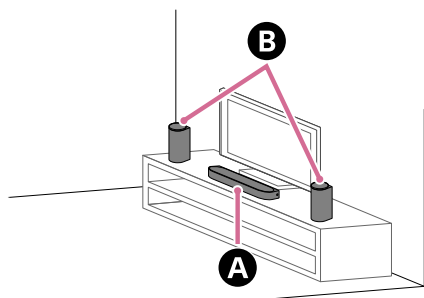

- A 中置扬声器
- B 前置扬声器

将扬声器安装在墙壁上的示例：

有关安装在墙壁上，请查看“[将中置扬声器和前置扬声器安装至墙上](#)”。

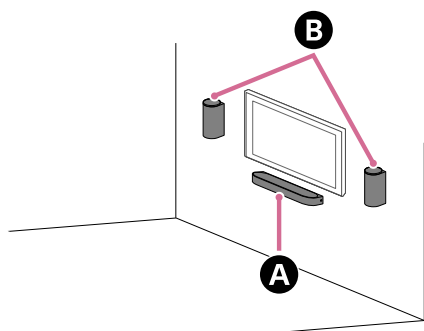

- A 中置扬声器
- B 前置扬声器

将中置扬声器和前置扬声器安装在电视机架和架子上

1 将中置扬声器安装在电视机架和架子上，需注意以下几点。

- 将中置扬声器安装在电视机前面的空位处。
- 将电视机中心与中置扬声器中心对齐。
- 确保中置扬声器的顶部不会与电视机重叠，也不会遮挡电视机屏幕和电视机上的遥控器传感器。

如果因妨碍电视机支腿而无法放置中置扬声器，请查看[“如何处理因妨碍电视机支腿而无法放置中置扬声器的情况”](#)。

两个电视机支腿位于两侧的电视机安装示例：

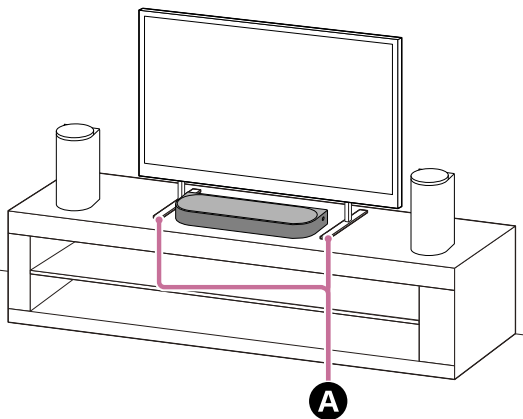

A 两个电视机支腿位于两侧

宽电视机支腿居中的电视机安装示例：

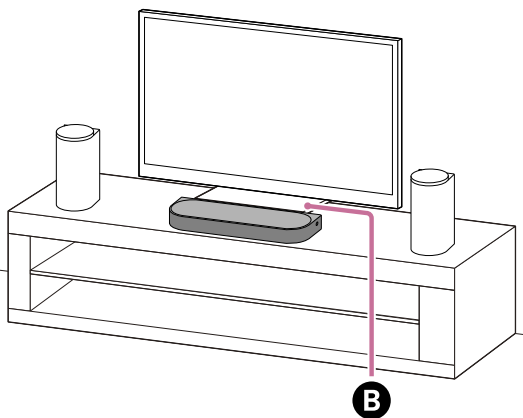

B 宽电视机支腿居中

2 检查前置扬声器底部的标签，识别左右前置扬声器。

左前置扬声器标有“FRONT L”，右前置扬声器标有“FRONT R”。

左前置扬声器（FRONT L）底部的凹陷区域有一个尺寸约为5 mm（13/64 in）的凸条和两个尺寸约为1 mm（1/16 in）的并排触觉点。

右前置扬声器（FRONT R）底部的凹陷区域有一个尺寸约为5 mm（13/64 in）的凸条。

凸条表示此为前置扬声器。将其作为指引，以区分可选后置音箱。
将触觉点作为指引，以区分左前置扬声器和右前置扬声器。

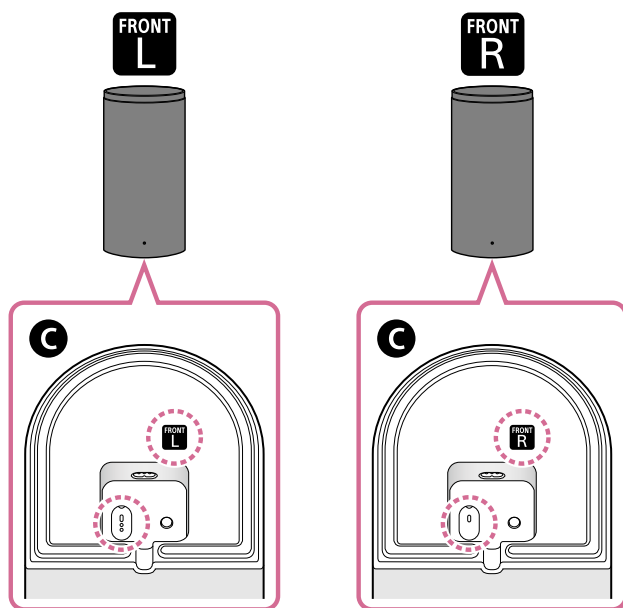

C 前置扬声器底部

3 将左右前置扬声器安装在电视机两侧，位于观看区域前方。

安装时注意以下要点，可更有效地实现音质的优化提升。

- 对齐前置扬声器，使其朝向与中置扬声器相同的方向。
- 安装前置扬声器时，应使其部分或全部与电视机屏幕高度范围重叠。

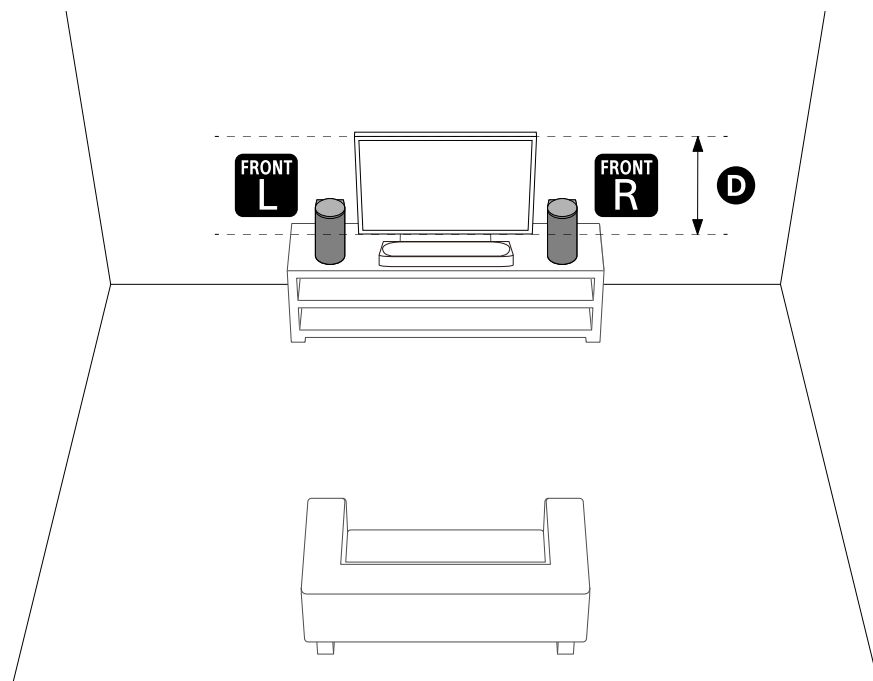

D 电视机屏幕高度范围

注意

- 请勿在中置扬声器和前置扬声器附近放置金属物。无线功能可能变得不稳定。
- 请勿在中置扬声器两侧放置任何可能阻碍声音的物品。两侧的声音输出可能会受到影响。
- 请勿盖住前置扬声器的顶部。否则可能会中断前置扬声器顶部的声音输出。

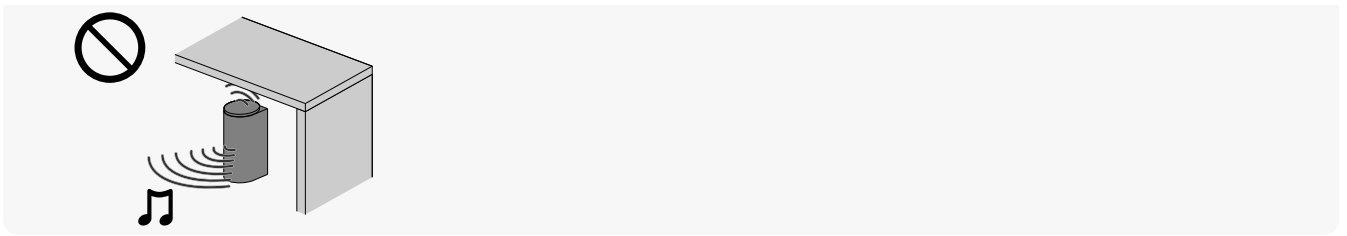

4 在以下情况下，在应用程序上执行[声场优化](*)。

- 改变有源扬声器系统以及可选的后置音箱和重低音音箱的位置和安装方法
- 首次连接可选后置音箱和/或重低音音箱
- 当改变观看环境时，例如改变家具的布局

使用校准麦克风可进行更准确的测量。

* 通过在应用程序的遥控器画面上轻触[设置] - [声音设置] - [声场优化]时显示。

如何处理因妨碍电视机支腿而无法放置中置扬声器的情况

通过将提供的桌面支架安装到中置扬声器，可以将中置扬声器升高到安装面上方，从而避免妨碍电视机支腿。安装桌面支架并不会提高音质。

如果电视机支腿尺寸符合以下情况，则可以通过安装桌面支架来安装中置扬声器。

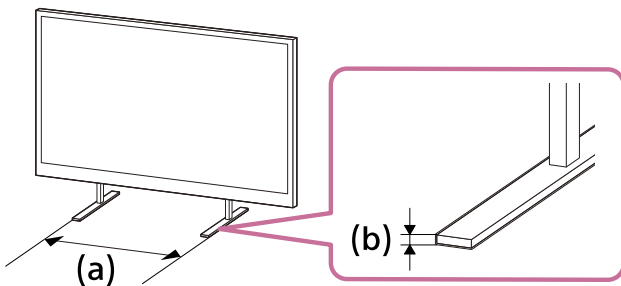

(a) 电视机支腿之间的间距：600 mm (23 3/4 in) 或以下

(b) 电视机支腿高度：8.5 mm (11/32 in) 或以下

1. 准备所需物品。

- 桌面支架 (2) (提供)

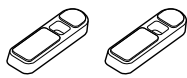

- 螺丝 (2) (提供)



- 十字螺丝刀 (不提供)

2. 将桌面支架安装到中置扬声器。

按照以下步骤安装桌面支架。

- 将中置扬声器底部朝上放置中置扬声器。
- 将桌面支架内侧的突出部分嵌入中置扬声器上螺丝孔旁边供桌面支架突出部分插入的孔中，以定位桌面支架。
- 用螺丝固定桌面支架。

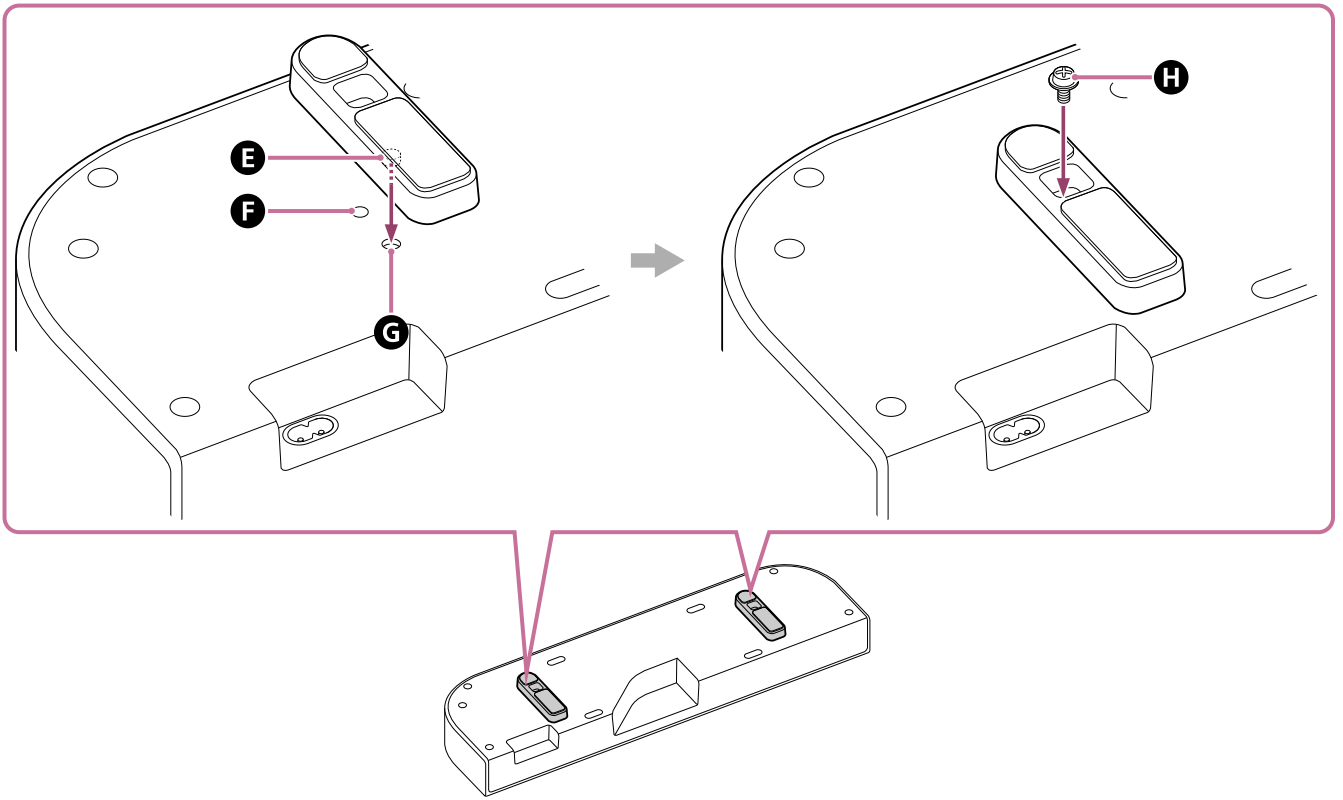

- E** 突出部分
- F** 螺丝孔
- G** 供桌面支架突出部分插入的孔
- H** 螺丝 (提供)

提示

- 安装/拆卸桌面支架时，请铺上软布或类似材料，以防损坏中置扬声器。
- 拆卸桌面支架时，在拧下螺丝后，握住桌面支架，边拧边拉，这样更容易拆卸。

3. 安装中置扬声器。

注意不要使中置扬声器盖住电视机上的遥控器传感器。

安装后，请检查是否可以使用电视机遥控器打开/关闭电视机。

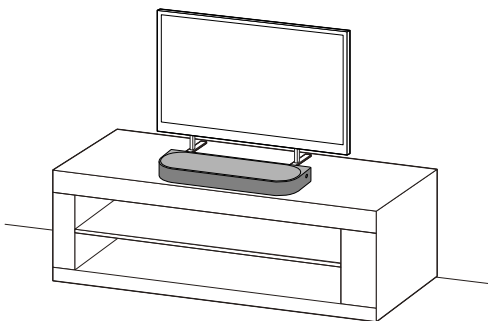

TP1002271543

将中置扬声器和前置扬声器安装至墙上

将中置扬声器和前置扬声器安装在墙壁上安装的电视机下方。

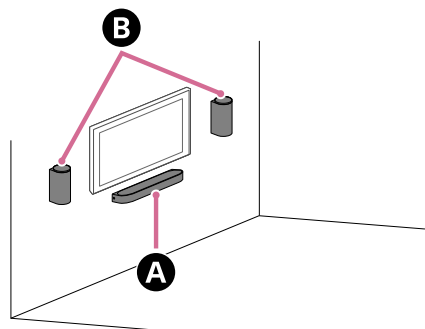

- A** 中置扬声器
- B** 前置扬声器

注意

- 将中置扬声器和前置扬声器水平悬挂在加筋墙上。
- 请Sony经销商或许可承包商在充分考虑安全的情况下牢固安装中置扬声器和前置扬声器。
- Sony对因安装不当、安装强度不够、使用不当、自然灾害等引起的事故或损失不承担责任。
- 为了安全起见，至少需要两人来悬挂中置扬声器和前置扬声器。

将中置扬声器安装至墙上

1. 准备适合挂壁式支架（提供）上的孔的两个螺丝（未提供）。

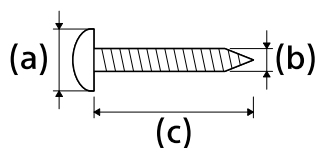

- (a) 6 mm至9.5 mm (1/4 in至3/8 in)
- (b) 4 mm (3/16 in)
- (c) 30 mm (1 3/16 in) 或更长 (约)

参考：挂壁式支架上的孔

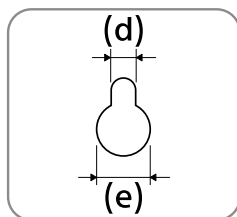

- (d) 约5.0 mm (13/64 in)
- (e) 约10 mm (25/64 in)

注意

- 准备适合墙体材质和稳定性的螺丝（未提供）。视墙体材质而定，螺丝可能会损坏墙壁。

2. 测量已安装电视机的深度 (f)，并找出电视机底部与中置扬声器顶部之间所需的空间 (g)。

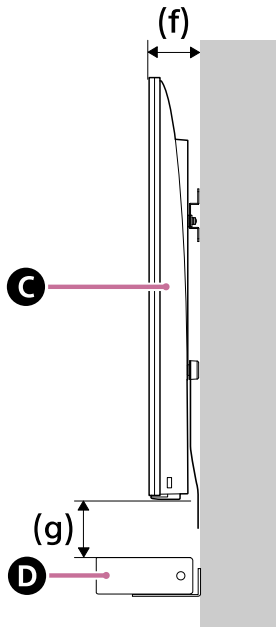

- C** 电视机
- D** 中置扬声器

已安装电视机的深度 (f)	电视机底部与中置扬声器顶部之间所需的空间 (g)
小于85 mm (3 3/8 in)	120 mm (4 3/4 in) 或更长
85 mm (3 3/8 in) 或更长	200 mm (7 7/8 in) 或更长

3. 将中置扬声器的挂壁式安装模板（纸）（提供）上印制的“↑①”上方的垂直线与电视机宽度的中心对齐。

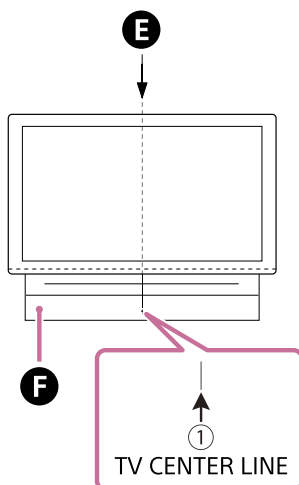

- E** 电视机中心
- F** 用于中置扬声器的挂壁式安装模板（纸）

4. 将中置扬声器的挂壁式安装模板上印制的“←②”标记对准在步骤2中测量的电视机底部与中置扬声器顶部之间所需的空间 (g) 底部，然后用市售胶带等将中置扬声器的挂壁式安装模板粘贴到墙壁上。

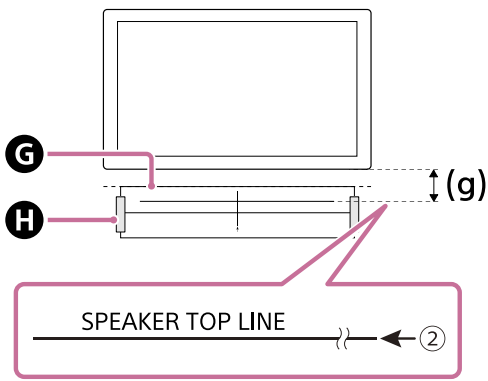

- G** 用于中置扬声器的挂壁式安装模板（纸）
- H** 胶带等

注意

- 在墙壁上粘贴中置扬声器的挂壁式安装模板时，将模板完全展平。

5. 将在步骤1中准备的螺丝牢牢拧入中置扬声器的挂壁式安装模板上印制的“ ← ③ ”上的螺丝标记中。

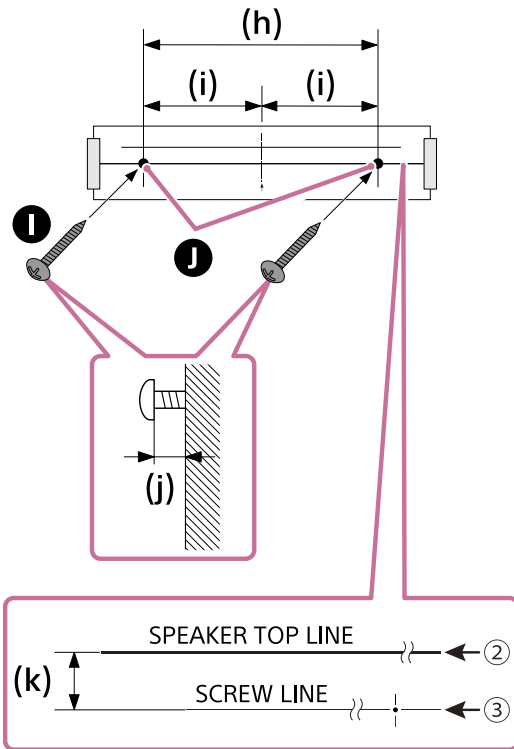

- I** 螺丝
- J** 标记

- (h) 334 mm (13 1/8 in)
- (i) 167 mm (6 37/64 in)
- (j) 3.5 mm至4.5 mm (5/32 in至3/16 in)
- (k) 30 mm (1 3/16 in)

注意

- 将螺丝牢牢固定在墙梁中。

6. 拆下中置扬声器的挂壁式安装模板。

7. 将挂壁式支架（提供）挂在螺丝上，然后拧紧螺丝，将挂壁式支架固定在墙壁上。

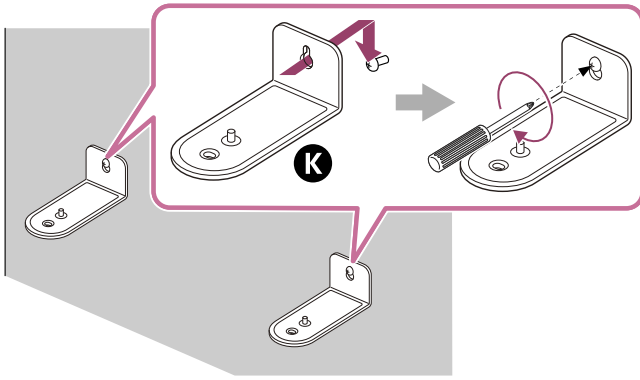

K 挂壁式支架

8. 将线缆连接到中置扬声器。

将HDMI线缆（提供）连接至中置扬声器上的HDMI OUT (TV (eARC/ARC))插孔，并将中置扬声器的交流电源线（提供）连接至中置扬声器上的交流电源插口。

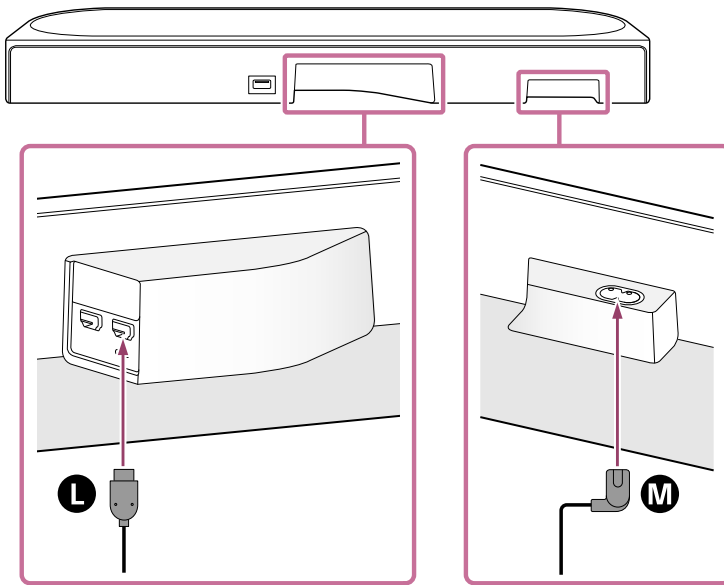

L HDMI线缆

M 用于中置扬声器的交流电源线

9. 将中置扬声器放到挂壁式支架上。

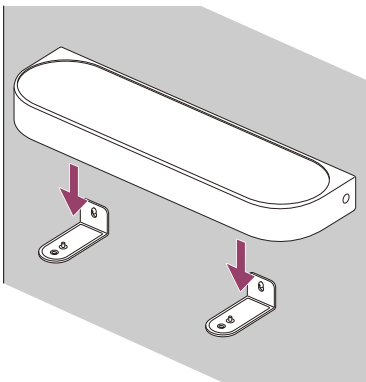

10. 将中置扬声器底部的螺丝孔与挂壁式支架孔的位置对齐，然后牢牢拧入螺丝（提供），将中置扬声器固定在挂壁式支架上。

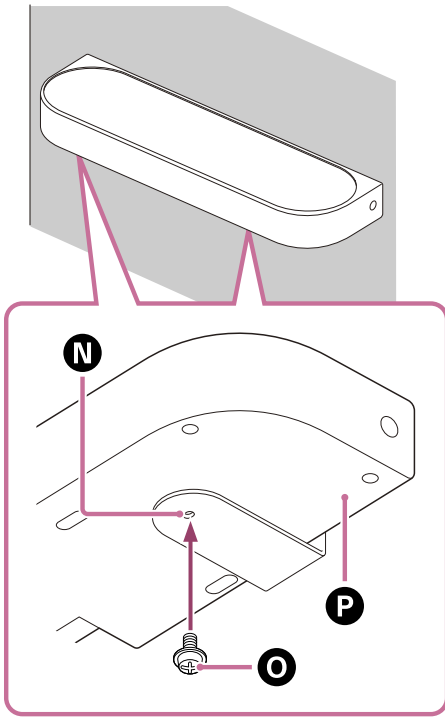

- N** 挂壁式支架
- O** 螺丝
- P** 中置扬声器底部

11. 将连接到中置扬声器的HDMI线缆（提供）连接到电视机上的eARC/ARC HDMI输入插孔。
12. 将连接到中置扬声器的用于中置扬声器的交流电源线连接到交流电源插座。

将前置扬声器安装至墙上

1. 准备适合前置扬声器上挂壁式安装孔的两个螺丝（未提供）。

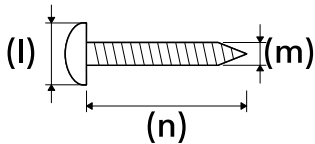

- (l) 6 mm至9.5 mm (1/4 in至3/8 in)
- (m) 4 mm (3/16 in)
- (n) 30 mm (1 3/16 in) 或更长 (约)

参考：前置扬声器上的挂壁式安装孔

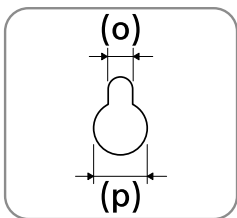

- (o) 约4.5 mm (3/16 in)
- (p) 约10 mm (13/32 in)

注意

- 准备适合墙体材质和稳定性的螺丝（未提供）。视墙体材质而定，螺丝可能会损坏墙壁。

2. 将前置扬声器的挂壁式安装模板（提供）上印制的“←①→”标记的水平线与电视机高度的中心对齐，然后用市售胶带等将前置扬声器的挂壁式安装模板粘贴到墙壁上，与电视机之间留出间隙（q）。确保电视机两侧的间隙相同。

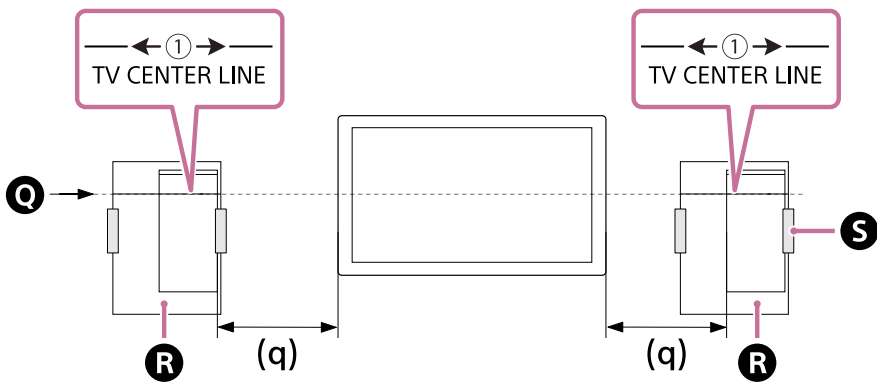

- Q 电视机中心
- R 用于前置扬声器的挂壁式安装模板（纸）
- S 胶带等

3. 将在步骤1中准备的螺丝牢牢拧入前置扬声器的挂壁式安装模板上印制的螺丝标记中。

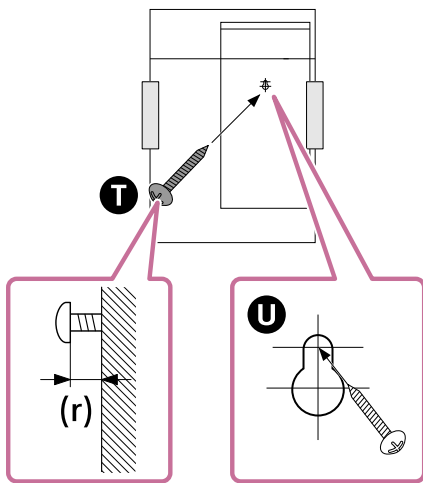

- T 螺丝
- U 标记
- (r) 约11 mm (7/16 in)

注意

- 将螺丝牢牢固定在墙梁中。

4. 拆下前置扬声器的挂壁式安装模板。

5. 将一字螺丝刀等工具插入前置扬声器背面的盖子下侧，拆下盖子。

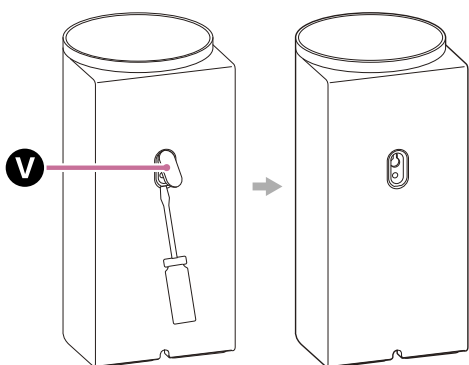

- V 盖子

6. 检查前置扬声器底部的标签以识别左右扬声器，并将前置扬声器背面的孔挂在螺丝上。

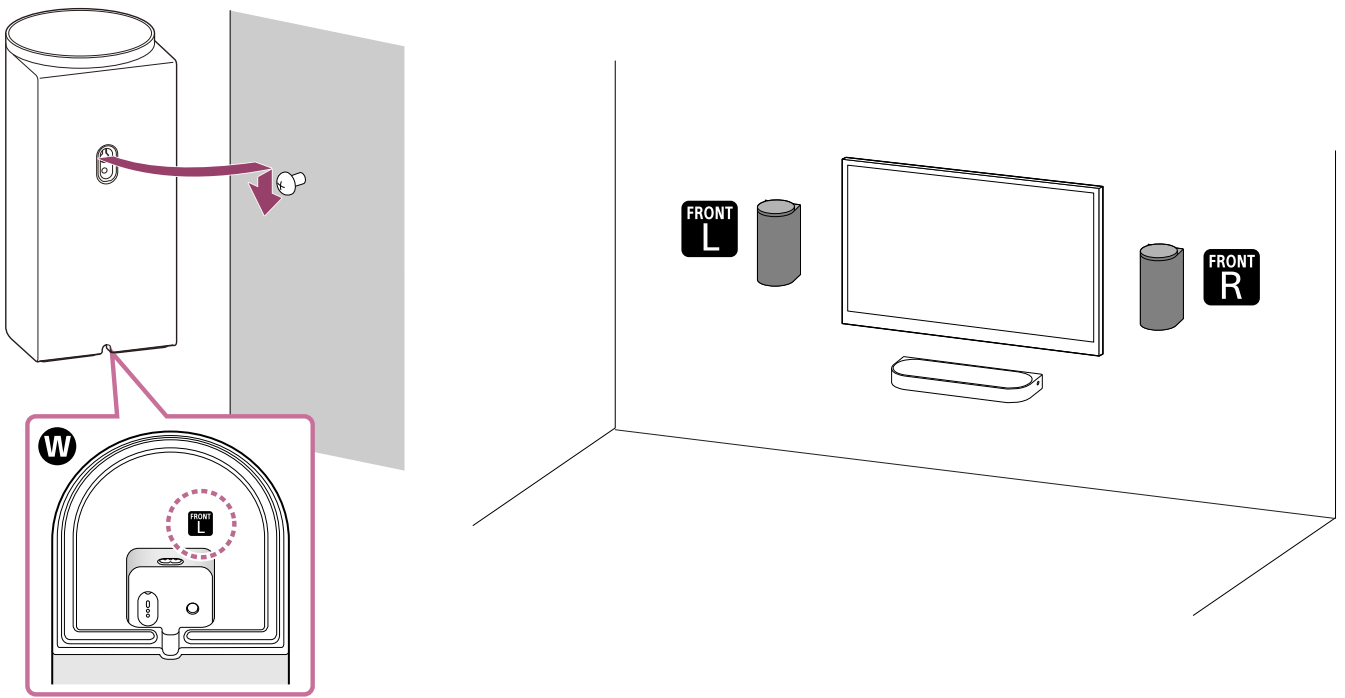

W 前置扬声器底部

- FRONT L : 左
- FRONT R : 右

注意

- 当您未将前置扬声器安装在墙上时，请保留步骤5中拆下的盖子，盖住螺丝孔。

关于声场优化

在以下情况下，在应用程序上执行[声场优化](*)。

- 改变有源扬声器系统以及可选的后置音箱和重低音音箱的位置和安装方法
- 首次连接可选后置音箱和/或重低音音箱
- 当改变观看环境时，例如改变家具的布局

使用校准麦克风可进行更准确的测量。

* 通过在应用程序的遥控器画面上轻触[设置] - [声音设置] - [声场优化]时显示。

将可选扬声器安装至墙上

请参阅可选扬声器的使用说明书/帮助指南。

相关主题

- [连接电视机](#)
- [连接至交流电源插座](#)

TP1002271544

与可选重低音音箱和后置音箱组合使用

安装

本节说明可选重低音音箱与后置音箱（兼容有源扬声器系统）的组合安装示例。

有源扬声器系统与重低音音箱和后置音箱组合安装示例

- 重低音音箱的声音输出具有全向性，因此可以按需摆放。
- 后置音箱应成对放置在后方，并朝向观看位置（声音聆听位置）。建议后置音箱的高度与耳朵的高度一致。

有关详细说明，请参阅可选重低音音箱和后置音箱的使用说明书/帮助指南。

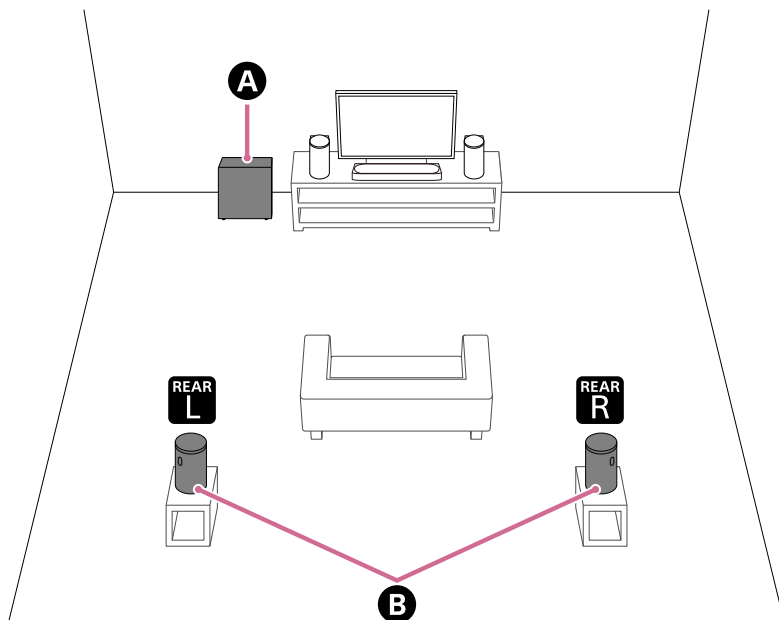

- **A** 重低音音箱（未提供）
- **B** 后置音箱（未提供）

有源扬声器系统与两个重低音音箱（双重低音音箱连接）组合安装示例

有源扬声器系统可以连接两个重低音音箱，享受更强劲的低音。

- 重低音音箱的声音输出具有全向性，因此可以按需摆放。
- 安装两个重低音音箱时，因摆放位置与房间环境差异，可能会导致低音效果变弱。在此情况下，请在应用程序上选择适合的相位设置（*）。

* 通过在应用程序的遥控器画面上轻触[设置] - [声音设置] - [低音音箱相位设定]时显示。

注意

- 本有源扬声器系统支持连接两个重低音音箱。要连接的重低音音箱必须满足以下条件。
 - 具有相同的型号名称。
 - 支持连接两个重低音音箱。
- 请查看Sony产品信息网站上的产品规格，以确认重低音音箱是否支持连接两个重低音音箱。

- 在有源扬声器系统或重低音音箱的软件更新之前，重低音音箱可能无法连接到有源扬声器系统。

- **两个重低音音箱相邻安装的示例**

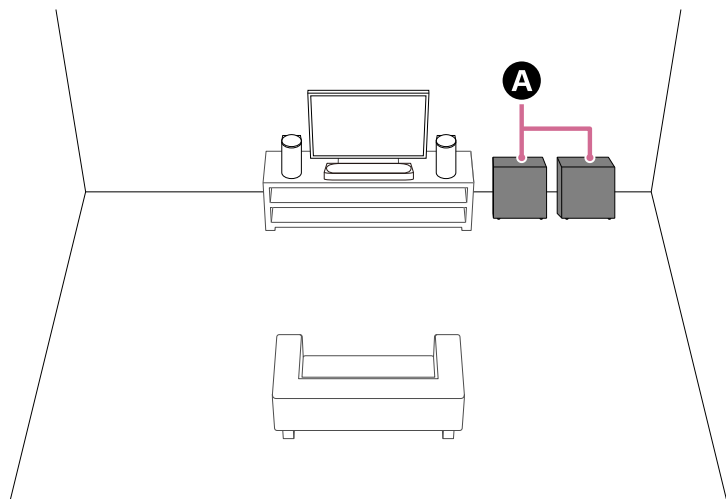

A 重低音音箱（未提供）

- **两个重低音音箱远距离安装的示例**

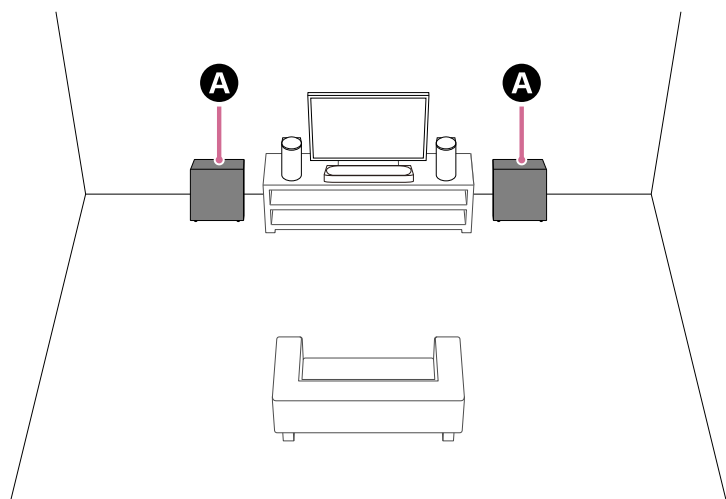

A 重低音音箱（未提供）

设置

如果您尚未开始设置有源扬声器系统

使用应用程序开始设置有源扬声器系统和可选扬声器。在设置过程中，应用程序将指导您连接可选扬声器。

如果您已完成有源扬声器系统的设置

在应用程序上的遥控器画面上设置可选扬声器。

在应用程序的遥控器画面上勾选[设置] - [无线扬声器连接设置] - [无线扬声器连接]。

注意

- 除非在应用程序上完成可选扬声器的设置，否则不会输出音频。
- 当将有源扬声器系统与可选扬声器一起使用时，可能需要进行软件更新。在有源扬声器系统和可选扬声器连接到电源时执行软件更新。

如果改变有源扬声器系统或可选扬声器的安装方法或位置

在应用程序上执行[声场优化] (*)。
使用校准麦克风可进行更准确的测量。

* 通过在应用程序的遥控器画面上轻触[设置] - [声音设置] - [声场优化]时显示。

相关主题

- [使用可选SA-RS5后置音箱时](#)
- [\[声音设置\]](#)

TP1002271545

5-071-593-81(1) Copyright 2026 Sony Corporation

使用可选SA-RS5后置音箱时

本节介绍如何将源扬声器系统与可选SA-RS5后置音箱组合使用。

安装

请参阅随SA-RS5提供的使用说明书进行安装。

将SA-RS5连接到有源扬声器系统

按照“与可选重低音音箱和后置音箱组合使用”的“设置”中的说明设置源扬声器系统。

SA-RS5带有内置可充电电池。如果在使用电池电源时SA-RS5关闭，将断开与有源扬声器系统的连接。按下SA-RS5上的电源按钮可重新连接到有源扬声器系统，并且SA-RS5上的电源指示灯将以绿色点亮。

可以在应用程序的遥控器画面上检查内置可充电电池的剩余电池电量。

改变有源扬声器系统或SA-RS5的位置或观看环境

在应用程序上执行[声场优化] (*)。

* 通过在应用程序的遥控器画面上轻触[设置] - [声音设置] - [声场优化]时显示。

注意

- 当SA-RS5连接到有源扬声器系统时，按下SA-RS5上的OPTIMIZE按钮无法执行声场优化。当改变SA-RS5的位置时，请在应用程序上执行[声场优化]。

相关主题

- [与可选重低音音箱和后置音箱组合使用](#)

TP1002271546

连接电视机

- 1 使用HDMI线缆（提供）连接电视机上兼容eARC/ARC的HDMI IN插孔和有源扬声器系统上的HDMI OUT (TV (eARC/ARC))插孔。

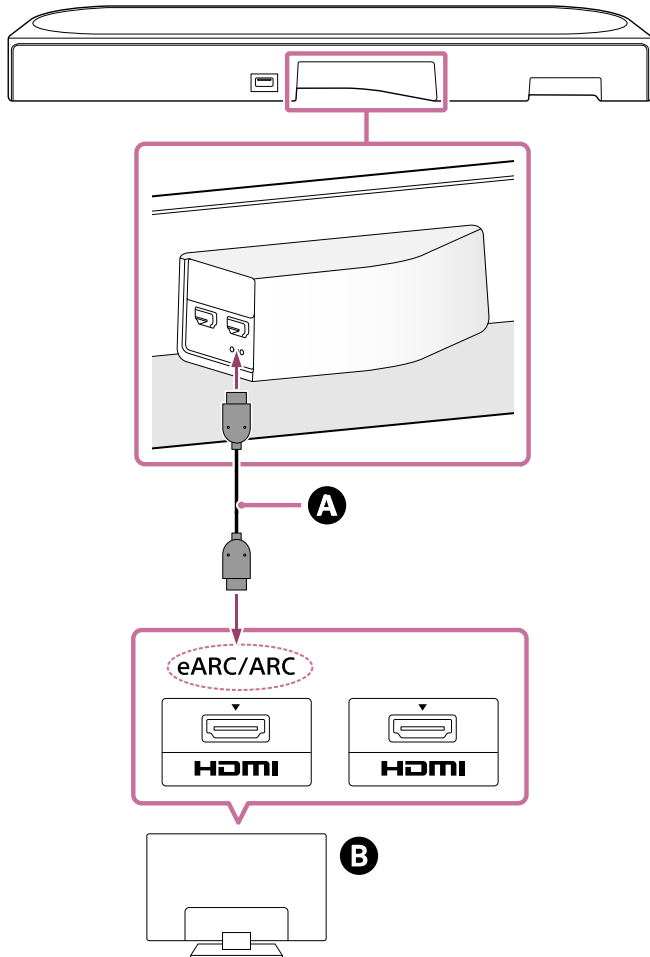

- A HDMI线缆（提供）
- B 电视机

提示

- 在HDMI OUT (TV (eARC/ARC))插孔下方有三个尺寸约为1 mm (1/16 in) 的触觉点。在连接期间将其作为指南。

- 2 更改电视机设置，以便可以从有源扬声器系统输出电视机声音。

根据您的电视机，这可能会在连接扬声器系统时自动设置。详情请参阅电视机的使用说明书。

- 3 启用有源扬声器系统和电视机上的eARC。

如果连接到有源扬声器系统的电视机与eARC/ARC兼容，则eARC功能可用。

若要享受在连接到电视机的外部设备上播放的Dolby Atmos等更高质量的音频格式，请确认在有源扬声器系统和电视机上启用eARC设置。

- 电视机的eARC设置：请参阅电视机的使用说明书。

- 有源扬声器系统的eARC设置：默认启用此设置。

注意

- 确认连接器已牢固插入。
- 如果有源扬声器系统未连接到电视机的eARC/ARC兼容HDMI输入，则无法从有源扬声器系统输出电视机声音。
- 在电视机上启用HDMI控制功能。如果未在电视机上启用HDMI控制功能，有源扬声器系统将不会输出电视机声音。
- 通过启用电视机上的eARC功能，可能会限制电视机上的某些功能。例如，可能不会输出系统声音和语音响应。详情请参阅电视机的使用说明书。

TP1002271547

5-071-593-81(1) Copyright 2026 Sony Corporation

连接AV设备

当通过以下方式连接AV设备（Blu-ray Disc播放器、机顶盒、有线电视盒、卫星接收器、游戏机等）时，可以播放4K/8K视频和Dolby Atmos、Dolby TrueHD、DTS:X等高质量音频。

- 1 使用HDMI线缆（未提供）连接AV设备上的HDMI OUT插孔和电视机上的HDMI IN插孔。
- 2 使用HDMI线缆（提供）连接有源扬声器系统和电视机。

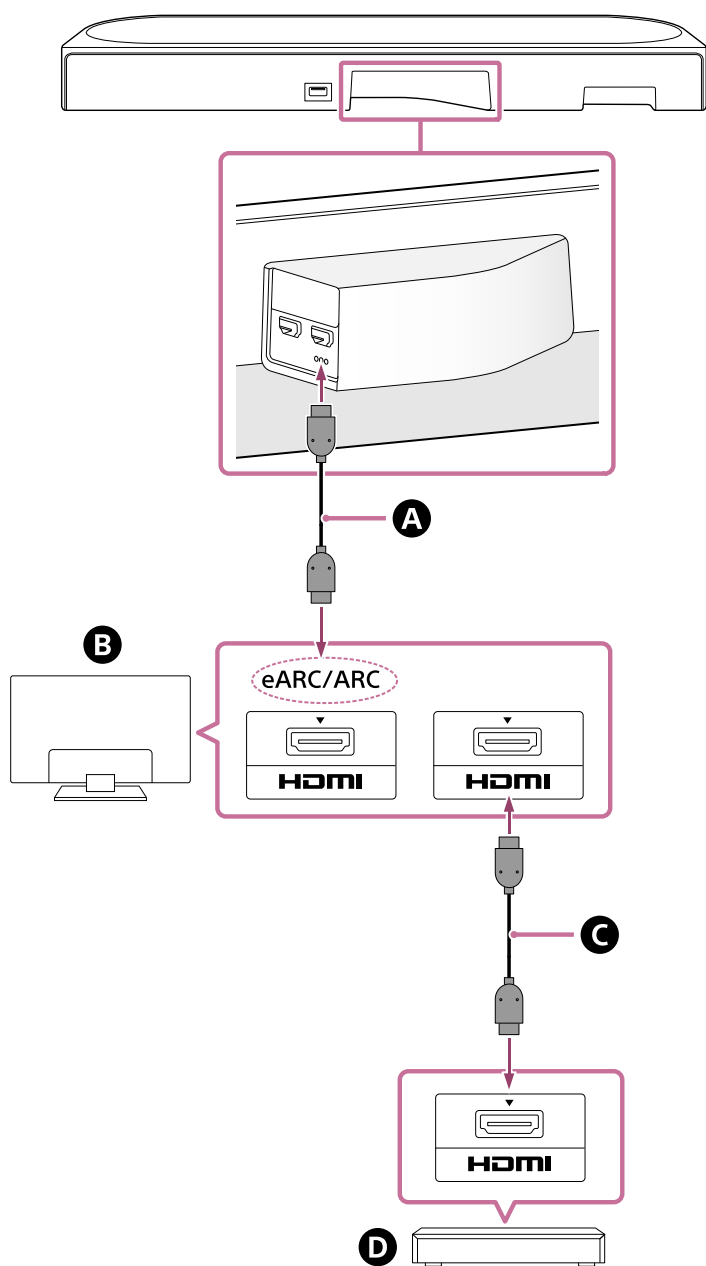

- A HDMI线缆（提供）
- B 电视机
- C HDMI线缆（未提供）
- D AV设备（Blu-ray Disc播放器、机顶盒、有线电视盒、卫星接收器、游戏机等）

AV设备可以直接连接到有源扬声器系统

通过将AV设备直接连接到有源扬声器系统，即使电视机与eARC不兼容，也可以从有源扬声器系统输出在AV设备上播放的Dolby Atmos等更高质量的音频格式。

1. 使用HDMI线缆（提供）连接有源扬声器系统和电视机。
2. 从有源扬声器系统上的HDMI IN插孔上撕下标签。
3. 使用HDMI线缆（未提供）连接有源扬声器系统上的HDMI IN插孔和AV设备上的HDMI OUT插孔。

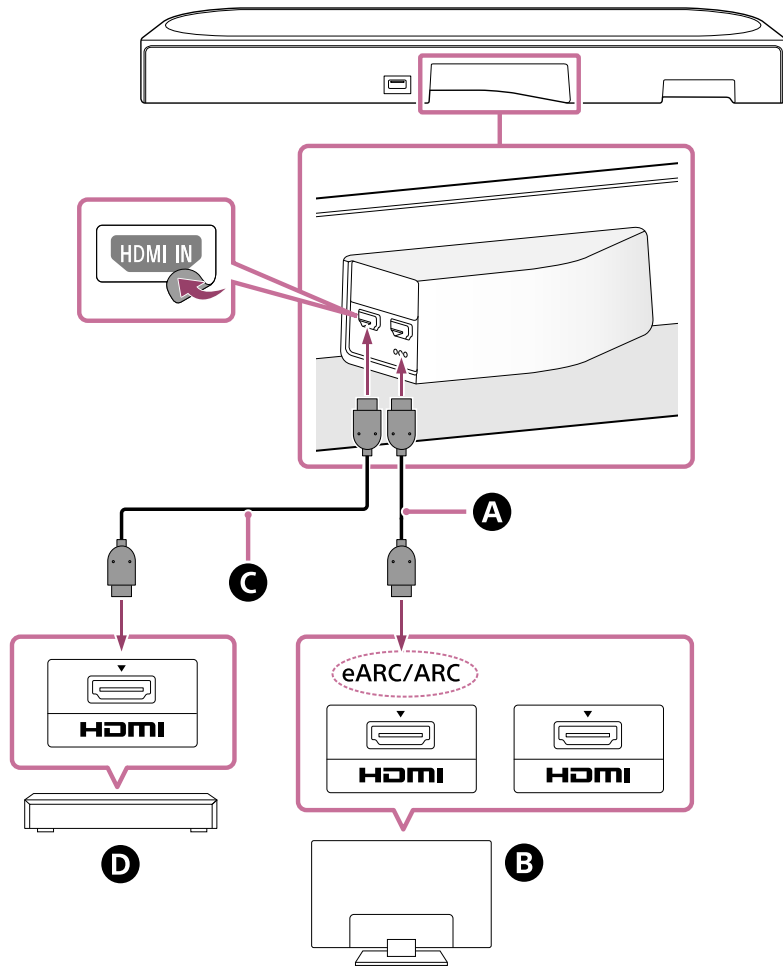

- A** HDMI线缆（提供）
- B** 电视机
- C** HDMI线缆（未提供）
- D** AV设备（Blu-ray Disc播放器、机顶盒、有线电视盒、卫星接收器、游戏机等）

注意

- 确认连接器已牢固插入。
- 若要查看4K/8K内容，电视机和HDMI线缆需要与要观看的视频格式兼容。详情请参阅电视机的使用说明书。
- 某些电视机控制功能可能会受到限制。例如，可能不会输出系统声音和语音响应。详情请参阅电视机的使用说明书。
- HDMI控制功能所能控制设备的类型和数量将受到HDMI CEC标准的如下限制。
 - 录制设备（Blu-ray Disc刻录机、DVD刻录机等）：最多3台设备
 - 播放设备（Blu-ray Disc播放器，DVD播放器等）：最多3台设备
 - 调谐器相关设备：最多4台设备
 - 音频系统（接收机/耳机）：最多1台设备（为本有源扬声器系统所用）

提示

- 使用与所连接设备的视频格式兼容的HDMI线缆，并通过在应用程序上的遥控器画面上访问[设置] - [HDMI设置] - [HDMI信号格式]来选择HDMI信号格式。

- 有关支持的音频格式，请参阅“相关主题”。
- 在HDMI OUT (TV (eARC/ARC))插孔下方有三个尺寸约为1 mm (1/16 in) 的触觉点。在连接期间将其作为指南。

相关主题

- [连接电视机](#)
- [支持的音频格式](#)
- [支持的HDMI视频格式](#)

TP1002271548

5-071-593-81(1) Copyright 2026 Sony Corporation

连接至交流电源插座

- 1 将中置扬声器的交流电源线（提供）连接到中置扬声器的上的交流电源插口，然后连接到交流电源插座。

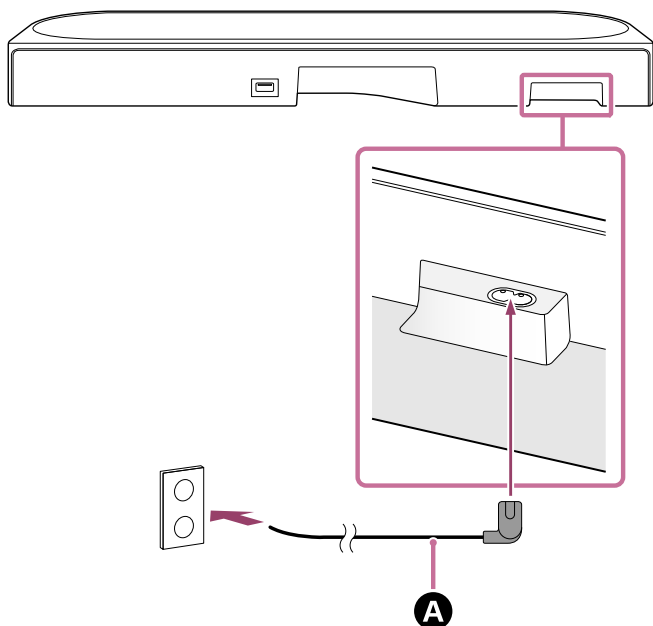

- A** 用于中置扬声器的交流电源线（提供）

- 2 将前置扬声器专用交流电源线（提供）连接到2个前置扬声器上的交流电源插口，然后将交流电源线连接到交流电源插座。

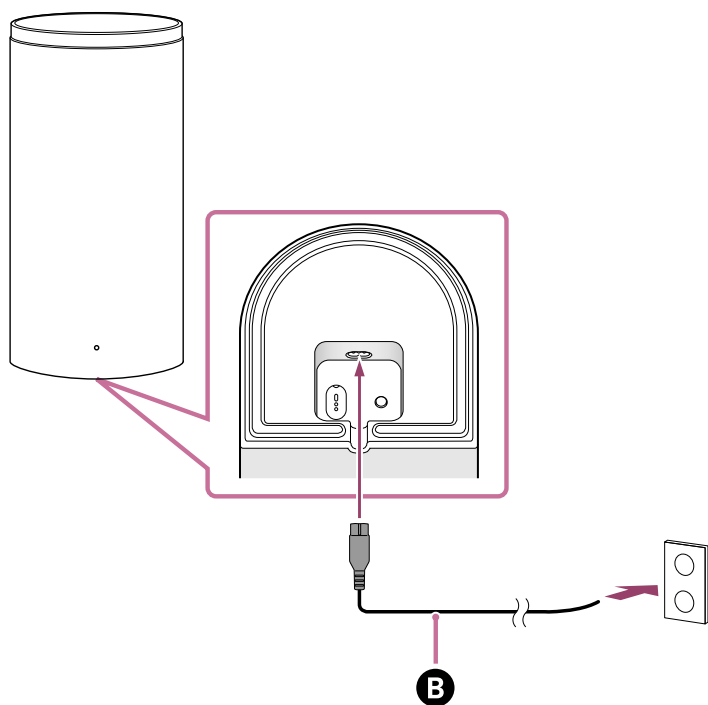

- B** 用于前置扬声器的交流电源线（提供）

当用于前置扬声器的交流电源线连接到交流电源插座时，前置扬声器打开，并且前置扬声器上的电源指示灯以白色闪烁。

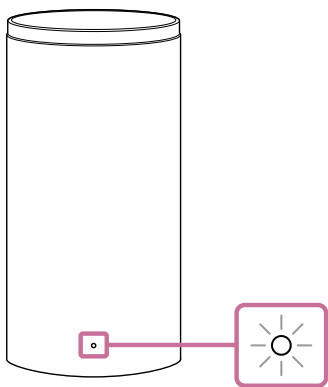

3 检查前置扬声器上的电源指示灯以白色点亮。

当中置扬声器和前置扬声器之间的连接完成时，前置扬声器上的电源指示灯以白色点亮。

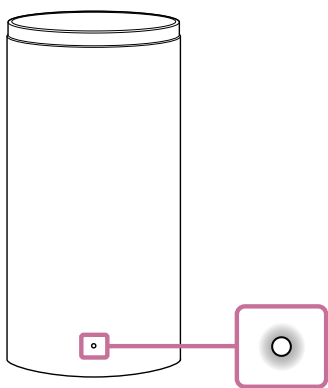

如果无法建立连接，请参阅“[如果中置扬声器和前置扬声器未正确连接](#)”。

相关主题

- [如果中置扬声器和前置扬声器未正确连接](#)

TP1002271549

使用“Sony | BRAVIA Connect”应用程序执行初始设置

若要安装和设置有源扬声器系统，请使用“Sony | BRAVIA Connect”应用程序。
若已使用与应用程序兼容的设备，请在将应用程序更新到最新版本后选择[添加设备]进行安装和设置。

- 1 确认中置扬声器已连接到电视机，并且中置扬声器已连接到电源。
- 2 在智能手机上下载和安装“Sony | BRAVIA Connect”应用程序。



- 3 打开应用程序并按照画面说明完成设置。

应用程序中提供了安装和连接前置扬声器的说明。

中置扬声器与前置扬声器连接后，前置扬声器上的电源指示灯以白色点亮。

如果前置扬声器未连接到中置扬声器，前置扬声器上的电源指示灯将以红色点亮。请参阅[“如果中置扬声器和前置扬声器未正确连接”](#)，将前置扬声器连接到中置扬声器。

相关主题

- [将中置扬声器和前置扬声器安装在电视机架和架子上](#)
- [将中置扬声器和前置扬声器安装至墙上](#)
- [与可选重低音音箱和后置音箱组合使用](#)
- [使用可选SA-RS5后置音箱时](#)
- [连接电视机](#)
- [连接AV设备](#)
- [连接至交流电源插座](#)

TP1002271550

如果中置扬声器和前置扬声器未正确连接

如果前置扬声器未正确连接到中置扬声器，前置扬声器上的电源指示灯将以红色点亮。在应用程序的遥控器画面上进行如下操作。

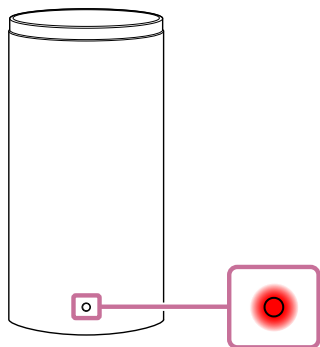



提示

- 在应用程序遥控器画面上的[设置] - [无线扬声器连接设置]中检查有源扬声器连接状态。

- 1 轻触[设置] - [无线扬声器连接设置] - [无线扬声器连接]。
- 2 按照应用程序上的说明操作。

使用提供的遥控器进行操作

1. 在5秒钟内依次按下INPUT（输入）、（静音）、（静音）、INPUT（输入）。中置扬声器上的主状态指示灯以蓝色/白色交替闪烁，左右前置扬声器的连接将会断开。
2. 按下左右前置扬声器上的LINK。
前置扬声器上的电源指示灯以白色闪烁两次。
当连接完成时，前置扬声器上的电源指示灯以白色点亮。

提示

- 连接可选重低音音箱或后置音箱时，其连接也将会断开。按下可选重低音音箱或后置音箱上的LINK以重新连接。

相关主题

- [中置扬声器上的指示灯](#)
- [前置扬声器上的指示灯](#)
- [使用“Sony | BRAVIA Connect”应用程序执行初始设置](#)
- [\[轻松设置\]](#)
- [\[无线扬声器连接设置\]](#)

聆听电视机声音

如下在应用程序的遥控器画面上操作。

1 轻触屏幕上方的播放信息/输入切换区域，将输入切换为[电视]。

如果显示可以操作有源扬声器系统和BRAVIA的应用程序上的遥控器画面，则无需操作有源扬声器系统的输入切换。有源扬声器系统上的音频输入会随着电视机上观看的内容而切换。

2 调节音量。

使用提供的遥控器进行操作

1. 按INPUT（输入）以白色点亮中置扬声器上的主状态指示灯。
2. 调节音量。

注意

- 如果当选择TV (eARC/ARC)输入时没有图像，请使用电视机的遥控器选择所需电视频道。
- 视先打开电视机还是先打开有源扬声器系统而定，有源扬声器系统可能会被静音，并且中置扬声器上的子状态指示灯可能以白色闪烁。在此情况下，先打开电视机，再打开有源扬声器系统。

TP1002271551

播放连接的AV设备

如下在应用程序的遥控器画面上操作。

1 轻触屏幕上方的播放信息/输入切换区域，将输入切换为[HDMI]。

如果显示可以操作有源扬声器系统和BRAVIA的应用程序上的遥控器画面，则无需操作有源扬声器系统的输入切换。有源扬声器系统上的音频输入会随着电视机上观看的内容而切换。

2 调节音量。

使用提供的遥控器进行操作

1. 按INPUT（输入）以绿色点亮中置扬声器上的主状态指示灯。
2. 调节音量。

注意

- 如果连接到有源扬声器系统上HDMI IN插孔的设备没有图像，请按下连接的设备上的播放按钮。
- 当连接的设备没有输出图像或者连接设备的图像未正确输出时，请在应用程序上的遥控器画面上访问[设置] - [HDMI设置]并更改[HDMI信号格式]设置。
- 检查有源扬声器系统所连接的设备是否符合HDCP（High-bandwidth Digital Content Protection）。有关详细说明，请参阅所连接设备附带的使用说明书。
- 如果无法在高动态范围内显示HDR内容，请检查连接到有源扬声器系统的电视机或设备的设置。有关详细说明，请参阅随电视机或所连接设备提供的使用说明书。
- 视[HDMI信号格式]设置而定，AV设备可能无法以HDR格式输出HDR内容。在应用程序上的遥控器画面上访问[设置] - [HDMI设置]并更改[HDMI信号格式]设置，以适应AV设备支持的视频格式。
- 如果当有源扬声器系统关闭时，与有源扬声器系统连接的设备的图像和声音没有从电视机输出，请在应用程序上的遥控器画面上访问[设置] - [HDMI设置] - [信号直通]并将此设置为[自动]或[开]。

相关主题

- [\[HDMI设置\]](#)

TP1002271552

调节音质

可以在应用程序上的遥控器画面或提供的遥控器上执行以下音质调节。

使用应用程序上的遥控器画面操作

当使用HDMI线缆将与应用程序兼容的BRAVIA连接到有源扬声器系统时，选择[图像和声音]。

- **[声场]**
以环绕声效果输出声音。此设置可用于体验具有临场感的环绕声。
- **[语音模式]**
强调对话，使其更容易听到。
- **[语音清晰度]**
当连接与有源扬声器系统的联动功能兼容的Sony电视机时，将启用此功能。当在有源扬声器系统上选择电视输入时，语音缩放将代替语音模式工作。
语音缩放只能调整人声的音量，而不会改变整体音量。新闻播音员的音量可以调整得更大，以便更容易听到，而对于体育直播或其他解说或实况解说声音过大的情况，音量也可以调整得更小。
- **[夜间模式]**
即使在深夜使用低音量时，也能输出清晰的声音，并且对话清晰，失真最小。

使用提供的遥控器进行操作

每次按下提供的遥控器上的按钮，设置都会更改，并且可以在中置扬声器上的子状态指示灯上检查设置状态。

当设置为开时：子状态指示灯以白色较长时间点亮一次。

当设置为关时：子状态指示灯以白色闪烁两次。

- **SOUND FIELD (声场)**
以环绕声效果输出声音。此设置可用于体验具有临场感的环绕声。
- **VOICE (语音模式)**
强调对话，使其更容易听到。
当连接了与有源扬声器系统的联动功能兼容的电视机时，语音缩放可以调整人声的音量。打开语音缩放后，应用程序上的电视菜单或遥控器画面中最后一次调整的值将被应用。
- **NIGHT (夜间模式)**
即使在深夜使用低音量时，也能输出清晰的声音，并且对话清晰，失真最小。

注意

- 在测试音输出过程中，无法使用在应用程序的遥控器画面或提供的遥控器上选择的音效相关设置。
- 如果[声场设置]设为[杜比扬声器虚拟器]且声场(*)设为打开，则语音模式(*)被禁用。
- 视在应用程序的遥控器画面或提供的遥控器上选择的音效设置组合以及播放的内容而定，[声场优化]效果可能失效，或者某些扬声器可能无声音输出。
- 环绕声处理所能达到的临场感可能会因播放内容而异。
- 当播放多声道音频时，请检查与有源扬声器系统连接的设备上的数字音频输出设定。有关详细说明，请参阅所连接设备附带的使用说明书。
- 当有源扬声器系统关闭时，夜间模式(*)会自动关闭。

- 请查看以下URL，了解与有源扬声器系统的联动功能兼容的电视机。
https://www.sony.net/hav_faq

- 视电视机设置或播放内容而定，语音缩放可能不起作用。

* 可以在应用程序的遥控器画面或提供的遥控器上进行设定。

相关主题

- [\[声音设置\]](#)

TP1002271553

5-071-593-81(1) Copyright 2026 Sony Corporation

通过配对首次连接的BLUETOOTH设备聆听音乐

若要使用BLUETOOTH功能，有源扬声器系统和BLUETOOTH设备需要预先配对。
配对是预先将设备相互注册的过程。

1 打开BLUETOOTH设备。

2 在应用程序上的遥控器画面上将输入切换到[Bluetooth]。

如果其他BLUETOOTH设备已经连接到扬声器系统，请选择[连接到其他设备]。
在没有配对设备的情况下切换到[Bluetooth]输入，有源扬声器系统进入配对模式，中置扬声器上的主状态指示灯以蓝色反复闪烁两次。

3 通过执行配对操作，在BLUETOOTH设备上查找有源扬声器系统。

BLUETOOTH设备的屏幕上出现BLUETOOTH设备检测到的BLUETOOTH设备列表。
有关如何与BLUETOOTH设备执行配对，请参阅BLUETOOTH设备的使用说明书。

4 从BLUETOOTH设备的屏幕上显示的设备列表中选择有源扬声器系统(*)，并相互注册有源扬声器系统和BLUETOOTH设备。

如果需要密码，请输入“0000”。

* BRAVIA Theatre Trio或在[装置名称]中设定的设备名称。

5 在应用程序上的遥控器画面上确认有源扬声器系统和BLUETOOTH设备已通过BLUETOOTH功能连接。

连接的BLUETOOTH设备名称显示在应用程序的遥控器画面上。

6 使用所连接BLUETOOTH设备上的音乐应用程序开始播放音频。

声音从扬声器系统输出。

7 调节音量。

使用应用程序上的遥控器画面、音乐播放应用程序或所提供遥控器上的  (音量) + (加) / - (减) 调节扬声器系统音量。

通过轻触应用程序上的遥控器画面上的播放操作图标，播放或暂停内容。

注意

- 如果配对失败，请在BLUETOOTH设备上尝试执行以下操作。
 - 接受配对请求。
 - 如果已达到BLUETOOTH设备上配对设备的最大数量，请移除所有不需要的设备。
 - 如果有源扬声器系统已重设，请从BLUETOOTH设备中删除有源扬声器系统的配对信息并重新执行配对。

提示

- 如果还没有已配对的BLUETOOTH设备（例如在购买有源扬声器系统后立即使用时），当输入切换为[Bluetooth]时，有源扬声器系统即进入配对模式。
- 为第二个或随后的BLUETOOTH设备执行配对。

相关主题

- [将无线功能设定为打开或关闭](#)
- [重设扬声器系统](#)

TP1002271554

5-071-593-81(1) Copyright 2026 Sony Corporation

聆听来自已配对BLUETOOTH设备的音乐

1 打开BLUETOOTH设备上的BLUETOOTH功能。

2 在应用程序上的遥控器画面上将输入切换到[Bluetooth]。

有源扬声器系统自动重新连接到最近连接到有源扬声器系统的BLUETOOTH设备。如果其他BLUETOOTH设备已经连接到扬声器系统，请选择[连接到其他设备]。然后，使用您要连接到有源扬声器系统的BLUETOOTH设备，选择有源扬声器系统作为BLUETOOTH功能的连接设备。

3 使用所连接BLUETOOTH设备上的音乐应用程序开始播放音频。

声音从扬声器系统输出。

4 调节音量。

从应用程序上的遥控器画面或音乐播放应用程序调节有源扬声器系统音量。通过轻触应用程序上的遥控器画面上的播放操作图标，播放或暂停内容。

使用提供的遥控器进行操作

1. 打开BLUETOOTH设备上的BLUETOOTH功能。
2. 按INPUT（输入）以蓝色点亮中置扬声器上的主状态指示灯。

有源扬声器系统自动重新连接到最近连接到有源扬声器系统的BLUETOOTH设备。

如果您无法连接到您在步骤1中使用的BLUETOOTH设备，请在应用程序上的遥控器画面上选择[连接到其他设备]。然后，使用您在步骤1中使用的BLUETOOTH设备，选择有源扬声器系统作为BLUETOOTH功能的连接设备。

3. 使用所连接BLUETOOTH设备上的音乐应用程序开始播放音频。
4. 调节音量。

提示

- 如果有源扬声器系统和BLUETOOTH设备之间未建立BLUETOOTH连接，请在BLUETOOTH设备上选择有源扬声器系统。
- 如果发生声音延迟，可以通过在应用程序上的遥控器画面上访问[设置] - [Bluetooth设置] - [Bluetooth连接质量]，并将此项设定为[稳定连接优先级]来改善。

断开BLUETOOTH设备连接





使用以下方法之一断开连接。

- 关闭BLUETOOTH设备上的BLUETOOTH功能。
- 关闭有源扬声器系统或BLUETOOTH设备。

- 将无线功能设定为打开或关闭

将无线功能设定为打开或关闭

无线功能默认设定为打开。

- 依次在所提供的遥控器上按下INPUT（输入）、（音量）-（减）和 （静音），可关闭BLUETOOTH和无线LAN功能。中置扬声器上的子状态指示灯以白色闪烁两次。
- 依次在所提供的遥控器上按下INPUT（输入）、（音量）-（减）和 （静音），可打开BLUETOOTH和无线LAN功能。中置扬声器上的子状态指示灯以白色较长时间点亮一次。

注意

- 当无线功能设定为关闭时，无法执行以下操作：
 - 与BLUETOOTH设备配对和/或连接。
 - 使用“Sony | BRAVIA Connect”应用程序。
 - 通过无线LAN播放网络上的音乐。

TP1002271556

无线家庭音箱系统
BRAVIA Theatre Trio

使用Spotify

通过Spotify应用程序开始播放Spotify上的内容，轻触画面下角的扬声器图标，然后在出现的菜单中轻触设备。

将你的手机、平板电脑或电脑用作 Spotify 的遥控器。前往 spotify.com/connect，了解如何使用

注意

- Spotify应用程序可在以下[市场/地区](#)使用。

提示

- 如果在应用程序上的遥控器画面上将[设置] - [系统设置] - [网络/Bluetooth待机]设定为[关]，则有源扬声器系统处于待机模式时无法启动播放。如果设定为[开]，有源扬声器系统将从待机模式启动并播放音乐。

TP1002069483

使用隔空播放

有源扬声器系统兼容隔空播放。可以在iPhone、iPad或iPod touch等iOS设备上选择音乐内容，并将其串流到有源扬声器系统。

- 1 通过Wi-Fi将iOS设备连接到与有源扬声器系统连接的同一网络。
- 2 播放要在iOS设备上串流的音乐。
- 3 在iOS设备上显示隔空播放图标 () 并轻触。
- 4 在iOS设备上选择扬声器系统作为串流到的有源扬声器。
在扬声器系统上播放音乐。

提示

- 通过与有源扬声器系统一起选择其他扬声器，可将音乐串流到多个扬声器。
- 如果在应用程序上的遥控器画面上将[设置] - [系统设置] - [网络/Bluetooth待机]设定为[关]，则有源扬声器系统处于待机模式时无法启动播放。如果设定为[开]，有源扬声器系统将从待机模式启动并播放音乐。

通过与Siri通话在扬声器系统上串流音乐

如果您将扬声器系统添加到iOS设备上的家庭应用程序中，则可以通过与Siri通话将音乐串流到扬声器系统。

注意

- 由于有源扬声器系统没有麦克风，因此您无法通过与有源扬声器系统通话来进行操作。
- 并非所有Siri功能都可用于有源扬声器系统。

通过与电视机联锁操作扬声器系统（HDMI控制功能）

使用HDMI线缆连接兼容HDMI控制功能的电视机，有源扬声器系统的控制（如电源开关或音量调节）可与电视机的控制联锁。

关于HDMI控制功能

HDMI控制功能将使用HDMI（High-Definition Multimedia Interface）线缆连接的设备联锁，以便一起操作这些设备。虽然此功能支持兼容HDMI控制功能的设备，但如果连接非Sony制造的设备，也可能无效。

通过与电视机联锁操作有源扬声器系统的准备

在与有源扬声器系统使用HDMI线缆连接的电视机上，启用HDMI控制功能设置。
默认启用有源扬声器系统上的HDMI控制功能。

注意

- 电视机需要兼容HDMI控制功能。详情请参阅电视机的使用说明书。
- 检查电视机上的有源扬声器设置。有源扬声器系统电源与电视机上的有源扬声器设置同步。详情请参阅电视机的使用说明书。
- 视电视机而定，如果上次声音是从电视机上的扬声器输出的，即使开启电视机，有源扬声器系统可能也不会通过与电视机电源控制联锁而开启。

提示

- 如果使用HDMI线缆将Blu-ray Disc播放器等设备连接至电视机，请在该设备上启用HDMI控制功能。
- 若要启用电视机或Blu-ray Disc播放器上的HDMI控制功能，请参阅其使用说明书。
- 如果在Sony制造的电视机上启用HDMI控制（“BRAVIA Sync”）功能，有源扬声器系统的HDMI控制功能也会自动启用。
- 通过在应用程序上的遥控器画面上访问[设置] - [HDMI设置] - [HDMI控制]，可以更改有源扬声器系统上的HDMI控制功能设置。

通过电视机遥控器执行电源操作或音量调节

当通过电视机遥控器打开/关闭电视机或调节音量时，有源扬声器系统的电源操作或音量调节被联锁。



- A** 电视机
- B** 电视机遥控器

电源联锁

当电视机打开时，有源扬声器系统将自动打开。当电视机关闭时，有源扬声器系统将自动关闭。

注意

- 如果在关闭电视机之前关闭有源扬声器系统，则即使下一次打开电视机，有源扬声器系统也可能不会自动打开。如果发生这种情况，请执行以下操作。
 - 在电视机菜单中，选择有源扬声器系统作为声音输出设备。
 - 如果使用Sony电视机，在电视机打开时打开有源扬声器系统。

音量调节

您正观看的电视机声音自动从有源扬声器系统输出。可以通过电视机遥控器调节有源扬声器系统音量。

一触播放功能

当在连接到有源扬声器系统的Blu-ray Disc播放器上播放内容时，或者当执行按下PlayStation®5控制器上的PS按钮等操作时，有源扬声器系统和电视机会自动打开。

注意

- 视电视机而定，如果应用程序上的遥控器画面上的[设置] - [HDMI设置] - [信号直通]设定为[自动]或[开]，并且上次电视机声音是从电视机扬声器输出的，即使播放设备内容，有源扬声器系统也可能不会打开，并且声音和图像也可能只在电视机上输出。

相关主题

- [\[HDMI设置\]](#)

TP1002068813

通过与兼容“BRAVIA Sync”功能的电视机联锁来操作有源扬声器系统

“BRAVIA Sync”是Sony基于HDMI控制功能开发的扩展功能。通过使用HDMI线缆连接电视机或Blu-ray Disc播放器等“BRAVIA Sync”兼容设备，可以互相联锁和控制设备。

使用“BRAVIA Sync”

在Sony设备上启用HDMI控制功能，以启用“BRAVIA Sync”。

“BRAVIA Sync”功能

HDMI控制功能

- 电源联锁
- 音量调节
- 一触播放功能

相关主题

- [通过与电视机联锁操作扬声器系统（HDMI控制功能）](#)
- [\[HDMI设置\]](#)

TP1002068814

无线家庭音箱系统
BRAVIA Theatre Trio

[无线扬声器连接设置]

这些是用于连接所提供的前置扬声器或可选重低音音箱和后置音箱的设置。
在应用程序上的遥控器画面上轻触[设置] - [无线扬声器连接设置]会出现以下设置项目。

无线有源扬声器状态检查

用于在应用程序屏幕上检查连接到有源扬声器系统的扬声器的连接状态。

[无线扬声器连接]

用于配置所提供的前置扬声器和可选重低音音箱或后置音箱的连接设置。这也可用于将已连接的重低音音箱或后置音箱更换为新的重低音音箱或后置音箱。

[无线信道]

当设定为[自动]时，会自动选择用于无线通信的理想声道。当声道固定时，则使用指定的声道进行无线通信。
如果发生声音中断或外围设备（如连接到有源扬声器系统的电视机）的网络功能无法正常工作，更改此设置可以改善此情况。

[无线播放质量]

用于设定所提供的前置扬声器和可选重低音音箱以及后置音箱的无线播放质量。

TP1002271557

无线家庭音箱系统
BRAVIA Theatre Trio

[声音设置]

这些是音频输出的设置。
在应用程序上的遥控器画面上轻触[设置] - [声音设置]会出现以下设置项目。

[声场优化]

优化声场效果。按照画面说明操作。
在完成有源扬声器系统和可选扬声器的初始设置后，如果改变其安装位置或方式，请再次执行此设置。
使用校准麦克风可进行更准确的测量。

[声场设置]

用于设定声场类型、影院声学特性和立体声内容播放方法。
若要享受这些音效，请在应用程序的遥控器画面或提供的遥控器上激活声场。

[声场高度]

调节整个声场的高度，提高图像和声音之间的统一感。

[IMAX Enhanced Mode]

播放IMAX Enhanced内容时自动调整声音，以配合创作者意图。
欣赏IMAX® Enhanced需要可选扬声器。有关详细说明，请访问以下网址。
<https://www.sony.net/comp-home/>

[声音输出确认]

用于检查当前设置的声音输出，并查看每个有源扬声器的声音输出是否一致。

[DSEE Ultimate]

使用AI技术准确放大播放压缩音乐。

[音频DRC]

压缩音频信号的动态范围（最响亮和最安静部分之间的范围），使人更容易听到较柔和的声音。

[DTS对话控制]

在播放与DTS:X对话控制功能兼容的内容时，会调整对话的音量。

[A/V同步]

调节图像和声音之间的延迟时间。

[高级自动音量]

减少输入信号导致的音量改变。当电视广告的音量比电视节目的音量大时，此功能有效。

[低音音箱相位设定]

仅在有声扬声器系统连接了支持连接两个重低音音箱的重低音音箱时显示。

请查看Sony产品信息网站上的产品规格，以确认重低音音箱是否支持连接两个重低音音箱。

更改重低音音箱相位设置可以提升低频至高频音质的整体连贯性，或改善可感知的低音不足。视连接的重低音音箱数量而定，参考以下内容选择设置。

- 当连接单个重低音音箱时
请选择可在播放带有男声或男声对白的歌曲时呈现出出色低音频段听感的设置。
- 当连接两个重低音音箱时
请选择可在播放带有男声或男声对白的歌曲时呈现出出色低音频段听感并且实现电影音效与音乐低音频段自然饱满重现的设置。

相关主题

- [提供的遥控器](#)
- [应用程序上的遥控器画面](#)
- [将中置扬声器和前置扬声器安装在电视机架和架子上](#)
- [将中置扬声器和前置扬声器安装至墙上](#)
- [与可选重低音音箱和后置音箱组合使用](#)
- [\[HDMI设置\]](#)

TP1002271566

无线家庭音箱系统
BRAVIA Theatre Trio

[HDMI设置]

这些是HDMI的设置。
在应用程序上的遥控器画面上轻触[设置] - [HDMI设置]会出现以下设置项目。

[HDMI控制]

启用HDMI控制功能后，使用HDMI线缆连接的设备可相互操作，并从电视机接收ARC音频。

[电视关机链接]

当电视机关闭时，扬声器系统也会通过与电视机电源联锁而关闭。将[HDMI控制]设定为[开]。

[信号直通]

即使有源扬声器系统关闭，也将HDMI信号发送到电视机。

[eARC]

当连接了兼容eARC的电视机时，启用此设置可启用eARC功能。当连接了兼容ARC（但不兼容eARC）的电视机时，无论如何设置ARC功能，该功能都能正常工作。
启用eARC时，检查电视机上的eARC设置。详情请参阅电视机的使用说明书。

[HDMI信号格式]

用于设定可以接收的视频格式。如果连接到有源扬声器系统的设备的图像和声音输出不正确，请更改此设置。

注意

- 如果未输出为此设置选择的视频格式，则电视机的视频信号规格和设置可能与有源扬声器系统不匹配。检查电视机的视频输入规格和设置。有关电视机规格和设置，请参阅电视机的使用说明书。
- 如果在设定为[增强格式 (4K120, 8K)]时没有输出图像和声音，则将其设定为[增强格式]或[标准格式]。
- 如果在设定为[增强格式]时没有输出图像和声音，则将其设定为[标准格式]。
- 有关可接收的视频格式和可使用的HDMI线缆的详细信息，请参阅“支持的HDMI视频格式”。
- 当设置为[增强格式 (4K120, 8K)]（默认设置）时，VRR/ALLM/SBTM/QMS功能链接到此设置并启用。

[以PIP/PBP显示电视机时的视频输出]

在有源扬声器系统上选择TV（eARC/ARC）输入时，将来自有源扬声器系统上HDMI输入的图像输出到电视机。若想在电视机上显示两个窗口，包括来自有源扬声器系统上HDMI输入的图像，请打开此设置。

无线家庭音箱系统
BRAVIA Theatre Trio

[Bluetooth设置]

这些是BLUETOOTH功能的高级设置。
在应用程序上的遥控器画面上轻触[设置] - [Bluetooth设置]会出现以下设置项目。

[Bluetooth连接质量]

用于设置在有源扬声器系统上播放来自移动设备的音频时的BLUETOOTH连接质量。

[通过Bluetooth播放音频]

显示将有源扬声器系统切换到BLUETOOTH输入的指南。

相关主题

- [将无线功能设定为打开或关闭](#)

TP1002068819

无线家庭音箱系统
BRAVIA Theatre Trio

[系统设置]

这些是扬声器系统的设置。
在应用程序上的遥控器画面上轻触[设置] - [系统设置]会出现以下设置项目。

[自动待机]

当在大约20分钟内没有操作有源扬声器系统且没有信号输入，有源扬声器系统自动进入网络待机模式或待机模式。

[网络/Bluetooth待机]

可以通过网络或BLUETOOTH功能打开有源扬声器系统。还可以从应用程序打开有源扬声器系统。

打开：电源关闭时，有源扬声器系统进入网络待机模式。

关闭：电源关闭时，有源扬声器系统进入待机模式。

注意

- 当[网络/Bluetooth待机]设定为[关]时，如果有源扬声器系统打开，从有源扬声器系统输出音频可能需要更长的时间。

[自动更新]

用于设置是否自动执行网络更新。

[亮度调节开关]

可以改变中置扬声器和前置扬声器上指示灯的亮度。可选重低音音箱和后置扬声器的指示灯亮度也改变。

[装置名称]

用于更改在使用BLUETOOTH等功能时显示的有源扬声器系统的名称。

[系统信息]

显示软件版本等有源扬声器系统信息。

[软件许可证信息]

显示软件许可信息。

无线家庭音箱系统
BRAVIA Theatre Trio

[网络设置]

这些是网络的设置。
在应用程序上的遥控器画面上轻触[设置] - [网络设置]会出现以下设置项目。

[网络连接状态]

用于检查有源扬声器系统上的网络设置。

[账户管理]

用于检查当前使用有源扬声器系统的用户列表或用于取消用户注册。最多可以注册20个用户帐户。

[隐私设置]

有源扬声器系统收集设备的使用信息。检查设置过程中显示的隐私政策，并设置是否同意收集数据。

提示

- 一旦您同意，您可以通过撤回同意或将有源扬声器系统重设为原始设置来停止信息收集。

相关主题

- [重设扬声器系统](#)

TP1002069186

无线家庭音箱系统
BRAVIA Theatre Trio

[轻松设置]

可轻松对有源扬声器系统执行基本设置、有源扬声器设置和环绕声优化。
在应用程序的遥控器画面上轻触[设置] - [轻松设置]。

TP1002068815

5-071-593-81(1) Copyright 2026 Sony Corporation

无线家庭音箱系统
BRAVIA Theatre Trio

[软件更新]

用于更新有源扬声器系统、可选重低音音箱或可选后置音箱的软件。
在应用程序的遥控器画面上轻触[设置] - [软件更新]。

TP1002109990

5-071-593-81(1) Copyright 2026 Sony Corporation

待机模式中省电

若要降低待机模式下的耗电量，请按以下方式配置设置。

- 在应用程序的遥控器画面上访问[设置] - [HDMI设置] - [信号直通]并将此设定为[关]。
- 在应用程序的遥控器画面上访问[设置] - [系统设置] - [网络/Bluetooth待机]并将此设定为[关]。

注意

- 当[网络/Bluetooth待机]设定为[关]时，如果有源扬声器系统打开，从有源扬声器系统输出音频可能需要更长的时间。

TP1002069188

无线家庭音箱系统
BRAVIA Theatre Trio

故障排除

如果您遇到任何问题，请按照以下流程操作。

1.检查连接到有源扬声器系统和电视机的其他设备是否使用正确的电缆连接到正确的插孔，并牢固插入到底。



2.从墙壁插座拔掉交流电源线插头，几分钟后再次连接。



3.使用以下方法之一检查适用的问题和解决方案。

- 从“Sony | BRAVIA Connect”应用程序的菜单中选择帮助，获取支持信息。
- 在支持页面，选择有源扬声器系统的型号名称并检查支持信息。
有关支持页面的URL，请查看“[客户支持网站](#)”。



4.重设扬声器系统。

有源扬声器系统的所有设置返回其初始状态。



5.如果有源扬声器系统仍无法正常工作，请向Sony支持或最邻近的Sony经销商咨询。

- Sony支持：
<https://www.sony.net/support-contact>

相关主题

- [客户支持网站](#)
- [重设扬声器系统](#)

TP1002068846

无线家庭音箱系统
BRAVIA Theatre Trio

客户支持网站

在支持页面，您可以找到以下信息。
请查看您所在国家/地区的支持页面。

- 问题及其解答
- 最新驱动程序和软件更新
- 联系支持
- 产品维修
- 注册产品

对于美国、加拿大和拉丁美洲客户：

<https://www.sony.com/am/support>

对于欧洲客户：

<https://www.sony.eu/support/>

对于中国大陆客户：

<https://service.sony.com.cn/>

对于亚太地区、大洋洲、中东和非洲客户：

<https://www.sony-asia.com/support>

对于日本客户：

<https://www.sony.jp/support/>

TP1002068879

重设扬声器系统

如果通过“故障排除”有源扬声器系统仍然无法正常操作，请重设有源扬声器系统。

重设中置扬声器

按住中置扬声器上的 （电源）超过10秒钟，直到听到重设通知声。

中置扬声器上的主状态指示灯以白色/蓝色交替闪烁并开始重设。

重设完成后，中置扬声器将重新启动。

等待直到中置扬声器上的主状态指示灯以白色闪烁，随后发出开机通知声。

重设前置扬声器

分别重设左前置扬声器和右前置扬声器。

1. 接通电源后，按住前置扬声器上的LINK超过10秒钟，直到听到重设通知声。

当前置扬声器上的电源指示灯以白色/蓝色交替闪烁并听到重设通知声时，重设开始。重设完成后，电源指示灯将停止闪烁，开机通知声将响起，前置扬声器将关闭。

2. 按下前置扬声器上的LINK，打开前置扬声器。

注意

- 当有源扬声器系统被重设时，请从连接到有源扬声器系统的智能手机（*）等上的BLUETOOTH设置中删除有源扬声器系统（有源扬声器系统的名称（**）、LE_有源扬声器系统的名称）的配对信息。
 - * 安装了应用程序的智能手机、兼容BLUETOOTH功能的音频设备等。
 - ** BRAVIA Theatre Trio或在[装置名称]中设定的设备名称。
- 如果重设了有源扬声器系统，请在应用程序上执行初始设置。
- 重设后，与中置扬声器和前置扬声器或可选重低音音箱和后置音箱的连接可能会丢失。此时，请在应用程序上执行[无线扬声器连接设置]。

相关主题

- [中置扬声器上的指示灯](#)
- [前置扬声器上的指示灯](#)
- [使用“Sony | BRAVIA Connect”应用程序执行初始设置](#)
- [\[无线扬声器连接设置\]](#)

TP1002271559

无线家庭音箱系统
BRAVIA Theatre Trio

规格

中置扬声器 (YY2100C1)

中置扬声器部分

有源扬声器

45 mm × 108 mm (1 13/16 in × 4 3/8 in) 锥形 (2)

扬声器系统

低音反射型

中置高音单元部分

有源扬声器

25 mm (1 in) 软圆顶型 (1)

无线LAN部分

通讯系统

IEEE 802.11 a/b/g/n/ac/ax

BLUETOOTH部分

输出

BLUETOOTH规格功率等级1.5

最大通讯范围

视线距离约30 m (98.4 ft) *

* 实际范围视设备之间的障碍物、微波炉周围的磁场、静电、无绳电话的使用、接收敏感度、操作系统、软件应用等各种因素而异。

频率范围

2.4 GHz波段 (2.400 0 GHz - 2.483 5 GHz)

调制方式

FHSS

兼容的BLUETOOTH配置文件*

* BLUETOOTH配置文件根据BLUETOOTH设备的特性对功能进行标准化。

A2DP (Advanced Audio Distribution Profile)

AVRCP (Audio Video Remote Control Profile)

支持的编解码器*

* 编解码器是音频信号压缩和转换格式。

SBC (次频带编解码器)

AAC (高级音频编码)

LDAC™*

* LDAC是Sony开发的一种音频编码技术，即使通过BLUETOOTH连接也能传输“高分辨率 (Hi-Res) 音频”内容。

相应的内容保护

SCMS-T

传输范围 (A2DP)

20 Hz - 20 000 Hz (采样频率44.1 kHz)

20 Hz - 40 000 Hz (采样频率LDAC 96 kHz, 990 kbps传输)

注意

- 根据网络环境，在高比特率传输时可能会出现中断。

USB部分 (仅供服务使用)

FOR SERVICE端口

A型 (用于连接USB储存器)

HDMI部分

连接器

A型 (19针)

无线发射器/接收器部分

通讯系统

无线声音规格

调制方式

OFDM

通用

输入

HDMI IN

输出

HDMI OUT (TV (eARC/ARC))

耗电量

开启: 31 W

网络待机模式 ([网络/Bluetooth待机]设置为打开) : 3.5 W或以下

待机模式 ([网络/Bluetooth待机]设置为关闭) : 0.5 W或以下*

* 当[信号直通]设置为[关]时, 或当[信号直通]设置为[自动]且连接的电视机关闭时。

* 如下所述更改本机设置会导致耗电量超过上述值。

-将[信号直通]设定为[开]

-将[信号直通]设定为[自动]并将[HDMI控制]设定为[关]

启用[自动待机]功能后, 如果在大约20分钟内没有操作产品且没有信号输入, 中置扬声器自动进入网络待机模式或待机模式。

禁用[自动待机]功能将增加本产品的耗电量。

尺寸* (宽/高/深)

* 包括突出部分和控制键。

中置扬声器:

约589 mm × 64 mm × 165 mm (23 1/4 in × 2 5/8 in × 6 1/2 in)

带桌面支架的中置扬声器:

约589 mm × 76 mm × 165 mm (23 1/4 in × 3 in × 6 1/2 in)

带挂壁式支架的中置扬声器:

约589 mm × 72 mm × 178 mm (23 1/4 in × 2 7/8 in × 7 1/8 in)

质量

中置扬声器:

约3.2 kg (7 lb 1 oz)

带桌面支架的中置扬声器:

约3.2 kg (7 lb 1 oz)

带挂壁式支架的中置扬声器:

约3.6 kg (7 lb 15 oz)

前置扬声器 (YY2100C2/ YY2100C3)

以下是各扬声器的规格说明。

顶部扬声器部分

有源扬声器

80 mm (3 1/4 in) 锥形 (1)

扬声器系统

声悬浮式

前置扬声器部分

高音单元

20 mm (13/16 in) 软圆顶型 (1)

低音单元

100 mm (4 in) 锥形 (1)

扬声器系统

低音反射型

无线发射器/接收器部分

通讯系统

无线声音规格

调制方式

OFDM

通用

耗电量

开启: 26 W

网络待机模式 (电源指示灯以红色点亮): 1.8 W或以下

关闭 (电源指示灯熄灭): 0.3 W或以下*

* 按住LINK 2秒钟或更长时间, 然后松开手指, 扬声器会切换到电源关闭模式, 电源指示灯也会熄灭。按下LINK以再次使用扬声器。

尺寸* (宽/高/深)

* 包括突出部分和控制键。

约160 mm × 337 mm × 165 mm (6 3/8 in × 13 3/8 in × 6 1/2 in)

质量

约3.6 kg (7 lb 15 oz)

校准麦克风 (ECM-AC4)

方向特性

全向性

有效频率范围

30 Hz - 16 kHz

连接器

USB Type-C®端口

电源

插入式电源 (DC 5V 30 mA)

尺寸* (宽/高/深)

* 不含USB Type-C®连接器。

约70 mm × 12 mm × 12 mm (2 7/8 in × 1/2 in × 1/2 in)

质量

约6 g (1 oz)

注意

- 设计及规格如有变更, 恕不另行通知。
- 请参阅产品随附的参考指南, 其中可能包含以上未列出的规格信息。

支持的音频格式

支持的音频格式因端口而异。在下表中，“○”表示支持的音频格式，“-”表示不支持的音频格式。

格式	HDMI输入	HDMI输出 (eARC)	HDMI输出 (ARC)
LPCM 2ch	○	○	○
LPCM 5.1ch	○	○	-
LPCM 7.1ch	○	○	-
Dolby Digital	○	○	○
Dolby TrueHD	○	○	-
Dolby Digital Plus	○	○	○
Dolby Atmos	○	○	-
Dolby Atmos - Dolby TrueHD	○	○	-
Dolby Atmos - Dolby Digital Plus	○	○	○
DTS	○	○	○
DTS-ES Discrete 6.1, DTS-ES Matrix 6.1	○	○	○
DTS 96/24	○	○	○
DTS-HD High Resolution Audio	○	○	-
DTS-HD Master Audio	○	○	-
DTS:X	○	○	-
MPEG-2 AAC*	○	○	○
MPEG-4 AAC*	○	○	○

* 某些国家/地区不支持。

注意

- HDMI IN不支持Super Audio CD或DVD-Audio等含有复制保护的音频格式。

无线家庭音箱系统
BRAVIA Theatre Trio

支持的HDMI视频格式

有源扬声器系统支持以下视频格式。

8K 24/30/50/60 Hz
4K 24/25/30/50/60/100/120/144 Hz
1440p 120/144 Hz
1080p 24/30/50/60/100/120/144 Hz
1080i 50/60 Hz
720p 50/60 Hz
576p 50 Hz
480p 60 Hz

关于[HDMI信号格式]设置

当应用程序上遥控器画面的[设置] - [HDMI设置] - [HDMI信号格式]设定为[增强格式 (4K120, 8K)]时，可以输入有源扬声器系统支持的所有视频格式。

当[HDMI信号格式]设定为[增强格式]时，视频格式限制为4K 60 Hz 4:4:4、4:2:2等。

当[HDMI信号格式]设定为[标准格式]时，视频格式限制为4K 60 Hz 4:2:0、4K 24 Hz等。

关于要使用的HDMI线缆

请使用HDMI认可的电缆。

使用提供的HDMI线缆连接到电视机。

48 Gbps的超高速HDMI线缆支持有源扬声器系统支持的所有视频格式。

18 Gbps的优质高速HDMI以太网电缆支持高达4K 60 Hz 4:4:4、4:2:2等视频格式。

关于3D信号

以下视频格式兼容并排（半宽）格式的3D信号。

- 1080i 50/60 Hz

以下视频格式兼容帧封装和上下格式的3D信号。

- 1080p 24 Hz
- 720p 50/60 Hz

关于HDMI连接

有源扬声器系统的HDMI插孔支持高达4K 120/144 Hz/8K、HDR（High Dynamic Range）（*1）、VRR（*2）、ALLM（*3）、SBTM（*4）、QMS（*5）和HDCP2.3标准（*6）的视频信号。

*1 HDR是一种能够呈现更宽（亮和暗）亮度范围的生动视频标准。有源扬声器系统支持HDR10、HLG（Hybrid Log-Gamma）和Dolby Vision。

*2 VRR（Variable Refresh Rate）是一种视频传输方法，通过调节显示端的刷新率，使其与游戏等的帧率相匹配，从而抑制视频卡顿，流畅显示图像。

*3 ALLM（Auto Low Latency Mode）是一种结合游戏等的输出自动切换到低延迟模式的功能。

*4 SBTM（Source-Based Tone Mapping）是一种可让AV设备产生和显示针对电视机特性优化的HDR图像的功能。

*5 QMS（Quick Media Switching）是一种可以无缝切换视频帧率的功能。

*6 HDCP2.3是一种版权保护技术，用于保护4K视频和8K视频等内容。

无线家庭音箱系统
BRAVIA Theatre Trio

商标

- Apple、iPad、iPhone、iPod touch和Siri是Apple Inc.在美国和其他国家/地区的注册商标。
- IOS是Cisco在美国和其他国家的商标或注册商标，并经授权使用。
- BLUETOOTH®、蓝牙™文字商标和徽标是属于Bluetooth SIG, Inc.的商标或注册商标，索尼集团公司及其子公司对这些标志的任何使用都获有使用许可。
- Wi-Fi®、Wi-Fi Protected Access®和Wi-Fi Alliance®是Wi-Fi Alliance的注册商标。
- Wi-Fi CERTIFIED™、WPA™、WPA2™和WPA3™是Wi-Fi Alliance的商标。
- USB Type-C®和USB-C®是USB开发者论坛（USB Implementers Forum）的注册商标。
- HDMI™、HDMI High-Definition Multimedia Interface等词汇、HDMI商业外观及HDMI标识均为HDMI Licensing Administrator, Inc.的商标或注册商标。
- “BRAVIA”和“BRAVIA Sync”是Sony Group Corporation或其附属公司的注册商标或商标。
- “PlayStation”是Sony Interactive Entertainment Inc.的注册商标或商标。
- LDAC和LDAC徽标是Sony Group Corporation或其附属公司的商标。

所有其它商标和注册商标是其各自所有者的商标或注册商标。在本手册中，未标注™和®标记。

HDMI™
HIGH-DEFINITION MULTIMEDIA INTERFACE

TP1002271561

许可证

- 本产品包含Sony遵循与版权所有者签订的许可协议而使用的软件。本公司应软件版权所有者的要求，有义务告知客户协议内容。请访问以下URL，阅读许可证的内容。
<https://rd1.sony.net/help/ht/sl/26b/>
- 本产品中所含软件包含根据GPL/LGPL和其他许可证（可能需要访问源代码）许可的受版权保护的软件。您可以通过以下网址找到GPL/LGPL（和其他许可证）所要求的相关源代码的副本。您可以在我们最后一次发货后的三年内，通过以下网址的表格申请，从我们这里获得GPL/LGPL要求的物理介质的源代码。此服务对收到此信息的任何人均有效。
<https://oss.sony.net/Products/Linux/>
请注意，Sony不会回答或回应关于此源代码内容的任何询问。
- 使用Works with Apple 隔空播放徽章表示配件经过专门设计，可与徽章中标识的技术配合使用，且已经过开发人员认证，符合Apple性能标准。
- Spotify 软件受此处的第三方许可约束：
<https://www.spotify.com/connect/third-party-licenses>。
- Dolby, Dolby Vision, Dolby Atmos, and the double-D symbol are trademarks of Dolby Laboratories Licensing Corporation. Manufactured under license from Dolby Laboratories. Confidential unpublished works. Copyright © 2012–2024 Dolby Laboratories. All rights reserved.
- Manufactured under license from IMAX Corporation. IMAX® is a registered trademark of IMAX Corporation in the United States and/or other countries. For DTS patents, see <http://xperi.com/dts-patents/>. Manufactured under license from DTS, Inc. and its affiliates. DTS, DTS:X, and the DTS:X logo are registered trademarks or trademarks of DTS, Inc. and its affiliates in the United States and/or other countries. © DTS, Inc. and its affiliates. ALL RIGHTS RESERVED.
- 本产品的网络服务、内容以及（操作系统和）软件可能会适用单独的条款和条件，并可能会随时变更、中断或终止，且可能会要求支付相关的费用、进行注册以及提供信用卡的信息。

TP1002271562

使用注意事项

预先注意事项

- 提供的交流电源线专为有源扬声器系统设计。不可与任何其他设备组合使用。
- 当长时间不使用有源扬声器系统时，请从交流电源插座上拔下交流电源线插头。从交流电源插座上拔下交流电源线插头时，务必握住插头拔下。切勿拉扯电线。
- 如果交流电源线损坏，请联系Sony支持或您购买产品的商店进行更换。

关于放置

- 切勿将有源扬声器系统放置于热源附近，或受到阳光直射、过多尘埃、机械振动或冲击的地方。否则可能会导致故障。
- 将本扬声器系统放置在平坦、水平的表面上。当扬声器系统放置在倾斜表面上时，由于其自身的振动，扬声器系统可能会从表面翻倒或掉落，从而导致人员受伤、故障或性能下降。
- 将有源扬声器系统放置在涂有特殊油漆、蜡、油脂或溶剂等的地板上可能会导致地板变色或留下污渍。
- 有源扬声器系统的扬声器不是磁屏蔽型。切勿将磁卡放在扬声器系统上面或附近。
- 请勿在扬声器系统周围放置电视机以外的金属物。无线功能可能变得不稳定。
- 当有源扬声器系统与调谐器、电视机或录像机一起使用时，可能会产生噪音或图像失真。此时，请将扬声器系统安装在远离这些设备的地方。
- 请勿将有源扬声器系统放置在会发出强磁场的物体附近，例如微波炉或大型扬声器。

如何保养扬声器系统

- 应使用软布轻轻按压清除织物部分的灰尘和污垢。
 - 用指甲刮擦污垢或用力过大可能会损坏织物部分。
 - 请勿使用清洁刷等，否则可能会损坏织物部分，具体取决于材料。
 - 如果织物部分严重脏污，请用蘸有中性洗涤剂的软布擦拭，然后用柔软的干布擦拭。使用非中性洗涤剂或清洁剂可能会导致褪色或织物损坏。
- 应使用蘸有中性洗涤剂的软布擦拭机柜。切勿使用磨蚀性衬垫、清洁剂或溶剂，例如酒精或汽油。

关于BLUETOOTH通讯

- BLUETOOTH无线技术是一种短程无线技术，可实现智能手机和电脑等数字设备之间的通信。最大通信范围可能会因障碍物（人、金属物体、墙壁等）或电磁环境的存在而有所不同。
- BLUETOOTH设备产生的微波可能会影响电子医疗设备的运行。在以下位置关闭扬声器系统和其他BLUETOOTH设备，因为这可能会导致事故：
 - 在医院、火车的优先座位附近、存在易燃气体的地方、自动门附近或火灾警报器附近。
- 有源扬声器系统支持在使用BLUETOOTH无线技术进行通讯时符合BLUETOOTH安全标准的安全功能。然而，此安全视配置设置和其他因素而可能不足。使用BLUETOOTH通讯时要小心。
- 对于在使用BLUETOOTH通讯时可能发生的数据泄露造成的任何损害或损失，Sony不承担任何责任。
- 不保证BLUETOOTH连接适用于所有BLUETOOTH设备。
 - 与有源扬声器系统连接的BLUETOOTH设备必须符合Bluetooth SIG, Inc.规定的BLUETOOTH标准，而且必须经过认证符合规格。
 - 即使连接的设备符合以上BLUETOOTH标准，视设备的特性和规格而定，也可能无法连接，或操作方法、显示或操作可能不同。
- 视连接至有源扬声器系统的BLUETOOTH设备、通讯环境或周围情形而定，可能会产生噪音，或音频可能被切断。
- 根据要连接的设备，可能需要一些时间才能开始通讯。

其他注意事项

- 使用期间，有源扬声器系统的温度可能会上升。这不是故障。
- 如果有异物或水进入有源扬声器系统，请立即关闭有源扬声器系统，从交流电源插座上拔下有源扬声器系统插头，并向Sony支持或您购买产品的商店咨询。
- 将有源扬声器系统连接到互联网时，请通过具有正确安全设置的路由器(*)进行连接。

如果存在安全问题，有源扬声器系统可能会通过互联网受到恶意软件攻击等。您的信息和数字资产可能会受到提取和伪造等威胁。有源扬声器系统还可能无意中损坏其他网络服务。

* 路由器是在互联网线路和本地网络线路之间中继的设备。

路由器有以下几种类型：

- 有线路由器
- 具有路由器功能的ADSL调制解调器
- 具有路由器功能的光网络单元(ONU)
- 具有路由器功能(无线LAN路由器)的Wi-Fi接入点
- 带有网线的墙壁插座设备(**)

** 如果您不确定带有网线的墙壁插座设备是否具有路由器功能，请向住宅区的管理人员或互联网供应商查询。

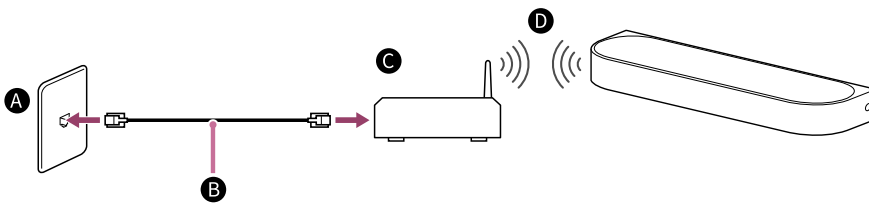

- A** 墙上的LAN端子
- B** LAN电缆
- C** 路由器
- D** 无线LAN

注意

- 检查路由器是否已打开。
 - 检查网络连接和网络设定。
 - 当使用无线LAN路由器时，根据使用环境(包括墙体材质)、无线电波接收状况或有源扬声器系统与无线LAN路由器之间的障碍物，通讯范围可能会变短。移动扬声器系统和无线LAN路由器，缩短相互之间的距离。
 - 微波炉、BLUETOOTH设备或数字无线设备等使用2.4 GHz频率波段的设备，可能会干扰通讯。将扬声器系统远离此类设备放置，或关闭此类设备。
 - 无线LAN连接视使用环境可能不稳定，尤其在扬声器系统上使用BLUETOOTH功能时。尝试改善无线LAN使用环境。
- 如果您有任何关于本有源扬声器系统的疑问或问题，请向Sony支持或您购买产品的商店咨询。

相关主题

- [故障排除](#)
- [客户支持网站](#)

TP1002271563